

Revista da
**Propriedade
Industrial**

Nº 2621
30 de Março de 2021

Patentes

Seção VI



REPÚBLICA FEDERATIVA DO BRASIL

Presidente

Jair Bolsonaro

MINISTÉRIO DA ECONOMIA

Ministro da Economia

Paulo Roberto Nunes Guedes

INSTITUTO NACIONAL DA PROPRIEDADE INDUSTRIAL

Presidente

Claudio Vilar Furtado

De conformidade com a Lei nº 5.648 de 11 de dezembro de 1970, esta é a publicação oficial do Instituto Nacional da Propriedade Industrial, órgão vinculado ao Ministério da Economia, República Federativa do Brasil, que publica todos os seus atos, despachos e decisões relativos ao sistema de propriedade industrial no Brasil, compreendendo Marcas e Patentes, bem como os referentes a contratos de Transferência de Tecnologia e assuntos correlatos, além dos que dizem respeito ao registro de programas de computador como direito autoral.

As established by Law nº 5.648 of december 11, 1970, this is the official publication of the National Institute of Industrial Property, an office under the Ministry of Economy, Federative Republic of Brazil, which publishes all its official acts, orders and decisions regarding the industrial property system in Brazil, comprising Trademarks and Patents, as well as those referring to Technology Transfer agreements and related matters, besides those regarding software registering as copyright.

D'après la Loi nº 5.648 du 11 décembre 1970, celle-ci est la publication officielle de l'Institut National de la Propriété Industrielle, un office lié au Ministère de l'Économie, République Fédérative du Brésil, qui publie tous ses actes, ordres et décisions concernant le système de la propriété industrielle au Brésil, y compris marques et brevets, aussi que ceux référents aux contrats de transfert de technologie et des sujets afférents, en outre que ceux se rapportant à l'enregistrement des programmes d'ordinateur comme droit d'auteur.

Según establece la Ley nº 5.648 de 11 diciembre 1970, esta es la publicación oficial del Instituto Nacional de la Propiedad Industrial, oficina vinculada al Ministerio de la Economía, República Federativa del Brasil, que publica todos sus actos, ordenes y decisiones referentes al sistema de propiedad industrial en Brasil, comprendiendo marcas y patentes así que los referentes a contratos de transferencia de tecnología y asuntos corelacionados, además de los referentes al registro de programas de ordenador como derecho de autor.

Laut Gezets Nr. 5.648 vom 11. dezember 1970, ist dies das Amtsblatt des Nationalen Instituts für gewerbliches Eigentum (INPI), eines Organs des Bundesministerium für Wirtschaft, der Bundesrepublik Brasilien, welches alle Amtshandlungen, Beschlüsse und Entscheidungen über gewerbliches Eigentum in Brasilien, einschliesslich Warenzeichen und Patente, ebenso wie auch Übertragungsverträge von Technologie und Computerprogramme als Urheberrecht veröffentlicht.

**DIRETORIA DE PATENTES, PROGRAMAS DE
COMPUTADOR e TOPOGRAFIAS DE CIRCUITOS
INTEGRADOS - DIRPA**

PATENTES

**PEDIDOS E CONCESSÕES:
PATENTE DE INVENÇÃO
MODELO DE UTILIDADE
CERTIFICADO DE ADIÇÃO DE INVENÇÃO**

Índice Geral:

Código Presidência - Recurso	7
Código 100 - Recurso conhecido e provido. Reformada a Decisão recorrida e deferido o pedido.....	7
Código 104 - Recurso conhecido e provido. Reformada a Decisão recorrida.....	10
Código 111 - Recurso conhecido e negado provimento. Mantido o indeferimento do pedido.....	11
Código 115 - Recurso conhecido e negado provimento. Mantida a Decisão recorrida.....	13
Código 120 - Tome Conhecimento do Parecer Técnico.....	14
Código 121 - Exigência.....	15
Código 130 - Recurso Prejudicado.....	17
Código 132 - Anulada a Decisão.....	18
Código Presidência - Nulidade	19
Código 200 - Processo administrativo de Nulidade conhecido e provido. Declarada a Nulidade da Patente.....	19
Código 201 - Processo administrativo de Nulidade conhecido, negado provimento. Mantida a concessão da Patente..	20
Código 205 - Intimação para manifestação por parte do titular e do requerente.....	21
Código Pedido Internacional PCT/BR Designado ou Eleito	23
Código 1.1 - Publicação Internacional – PCT. Apresentação de petição de requerimento de entrada na fase nacional ..	23
Código 1.2 - Notificação – Pedido Retirado – PCT.....	75
Código 1.3 - Notificação - Fase Nacional - PCT.....	77
Código 1.3.1 - Retificação.....	203
Código 1.3.2 - Publicação Anulada.....	215
Código 1.3.4 - Decisão Anulada.....	218
Código 1.5 - Exigências Diversas.....	222
Código 1.5.3 - Exigência Anulada.....	230
Código Depósito	231
Código 2.1 - Pedido de Patente ou Certificado de Adição de Invenção depositado.....	231
Código 2.4 - Notificação de Depósito do Pedido Dividido - Art 26 inciso I da LPI.....	255
Código 2.5 - Exigência - Art. 21 da LPI.....	263
Código 2.10 - Requerimento de Pedido de Patente ou Certificado de Adição de Invenção.....	299
Código Publicação do Pedido	330
Código 3.1 - Publicação do Pedido de Patente ou de Certificado de Adição de Invenção.....	330
Código 3.2 - Publicação Antecipada.....	366
Código 3.8 - Retificação.....	370
Código Exigências Técnicas e Formais	371
Código 6.1 - Exigência Técnica.....	371
Código 6.6.1 - Exigência Formal - art. 38 (I) da Lei 13.123/2015.....	387
Código 6.7 - Outras Exigências.....	389
Código 6.8 - Exigência Anulada.....	390
Código 6.9 - Publicação Anulada.....	391
Código 6.10 - Republicação.....	392
Código 6.21 - Exigência preliminar - pedidos com buscas realizadas por outros Escritórios de Patentes.....	393
Código 6.22 - Exigência preliminar - pedidos sem buscas realizadas por outros Escritórios de Patentes.....	416
Código Ciência de Parecer	435
Código 7.1 - Conhecimento de Parecer Técnico.....	435
Código 7.2 - Publicação Anulada.....	453
Código 7.4 - Ciência relacionada com o Art. 229-C da LPI.....	454
Código 7.5 - Notificação de Anuência relacionada com o Art. 229-C da LPI.....	461
Código Anuidade do Pedido	462
Código 8.5 - Exigência de Complementação da Retribuição Anual.....	462
Código 8.6 - Arquivamento - Art. 86 da LPI.....	463
Código 8.7 - Restauração.....	473
Código 8.8 - Despacho Anulado.....	474
Código 8.9 - Publicação Anulada.....	476
Código Decisão	479

Código 9.1 - Deferimento.....	479
Código 9.1.2 - Publicação Anulada.....	554
Código 9.1.3 - Republicação.....	555
Código 9.1.4 - Retificação.....	557
Código 9.2 - Indeferimento.....	559
Código 9.2.4 - Manutenção do Indeferimento.....	576
Código Desistência.....	584
Código 10.1 - Desistência Homologada.....	584
Código Arquivamento.....	585
Código 11.1 - Arquivamento - Art. 33 da LPI.....	585
Código 11.2 - Arquivamento - Art. 36 §1º da LPI.....	593
Código 11.4 - Arquivamento - Art. 38 § 2º da LPI.....	603
Código 11.6 - Arquivamento do Pedido – Art. 216 §2º da LPI.....	606
Código 11.11 - Arquivamento - Art. 17 § 2º da LPI.....	607
Código 11.12 - Art. 26 parágrafo único da LPI.....	608
Código 11.14 - Publicação Anulada.....	609
Código Recurso.....	611
Código 12.2 - Recurso Contra o Indeferimento.....	611
Código 12.6 - Outros Recursos.....	614
Código Outros Referentes a Despachos.....	615
Código 15.7 - Petição não Conhecida.....	615
Código 15.9 - Perda de Prioridade.....	616
Código 15.11 - Alteração de Classificação.....	618
Código 15.12 - Renumeração.....	628
Código 15.21 - Numeração Anulada.....	629
Código 15.22 - Devolução de Prazo Concedida.....	634
Código 15.22.2 - Devolução de Prazo por falha de Sistema.....	635
Código 15.30 - Publicação Anulada.....	637
Código 15.31 - Despacho Anulado.....	638
Código Concessão de Patente e Certificado de Adição de Invenção.....	639
Código 16.1 - Concessão de Patente ou Certificado de Adição de Invenção.....	639
Código 16.3 - Retificação.....	772
Código 16.4 - Concessão Anulada.....	782
Código Nulidade Administrativa.....	783
Código 17.1 - Notificação de Interposição de Nulidade Administrativa.....	783
Código Notificação de Decisão Judicial.....	784
Código 19.1 - Notificação de Decisão Judicial.....	784
Código Extinção de Patente e Certificado de Adição de Invenção.....	786
Código 21.1 - Extinção - Art. 78 inciso I da LPI.....	786
Código 21.6 - Extinção da patente para fins da restauração nos termos do art. 87 da LPI.....	799
Código 21.8 - Despacho Anulado.....	808
Código Outros Referentes a Patentes/Certificados de Adição de Invenção.....	809
Código 22.5 - Exigências Diversas.....	809
Código 22.12 - Oferta de Licença de Patente.....	810
Código 22.15 - Patente “SUB JUDICE”.....	814
Código Anuidade de Patente.....	815
Código 24.10 - Manutenção da Extinção - Art. 78 inciso IV da LPI.....	815
Código Anotação de Alteração de nome e/ou sede, de Transferência e de Limitação ou Ônus de Pedido, Patente e Certificado de Adição de Invenção.....	1548
Código 25.1 - Transferência Deferida.....	1548
Código 25.3 - Transferência em Exigência.....	1550
Código 25.4 - Alteração de Nome Deferida.....	1551
Código 25.7 - Alteração de Sede Deferida.....	1552
Código 25.11 - Republicação.....	1553
Código 25.12 - Publicação Anulada.....	1554
Código Códigos para Trâmite Prioritário.....	1555
Código 28.10.1 - Notificação de requerimento de trâmite prioritário de depositante idoso.....	1555

Código 28.10.4 - Notificação de requerimento de trâmite prioritário de depositante MEI, ME ou EPP.....	1556
Código 28.10.11 - Notificação de requerimento de trâmite prioritário de tecnologia verde.....	1556
Código 28.10.12 - Notificação de requerimento de trâmite prioritário de tecnologia para tratamento de saúde.....	1557
Código 28.10.21 - Notificação de requerimento de trâmite prioritário de depositante acusa de contrafação.....	1557
Código 28.10.22 - Notificação de requerimento de trâmite prioritário de terceiro acusado de contrafação.....	1558
Código 28.10.31 - Notificação de requerimento de trâmite prioritário de família de patente iniciada no Brasil.....	1559
Código 28.10.32 - Notificação de requerimento de trâmite prioritário de PPH.....	1559
Código 28.20 - Petição de trâmite prioritário não conhecida.....	1561
Código 28.21 - Exigência formal de trâmite prioritário.....	1562
Código 28.22 - Requerimento de trâmite prioritário encaminhado para confirmação tecnológica.....	1565
Código 28.30 - Trâmite prioritário admitido.....	1566
Código 28.40 - Trâmite prioritário não admitido.....	1569
Código 28.93 - Trâmite prioritário cassado.....	1570

Código Presidência - Recurso**Código 100 - Recurso conhecido e provido. Reformada a Decisão recorrida e deferido o pedido**

(21) BR 11 2014 025549-0 A8	<p>Código 100 - Recurso conhecido e provido. Reformada a Decisão recorrida e deferido o pedido</p> <p>(22) 10/04/2013</p> <p>(71) NIPPON STEEL CORPORATION (JP)</p> <p>Recorrente: O depositante.</p> <p>Despacho: Recurso conhecido e provido. Reformada a decisão recorrida e deferido o pedido. Desta data corre o prazo de 60 (sessenta) dias para o pagamento da retribuição para expedição da Carta-Patente. [100]</p>
(21) BR 11 2015 018108-2 A2	<p>Código 100 - Recurso conhecido e provido. Reformada a Decisão recorrida e deferido o pedido</p> <p>(22) 19/02/2014</p> <p>(71) NUOVO PIGNONE SRL (IT)</p> <p>Recorrente: O depositante.</p> <p>Despacho: Recurso conhecido e provido. Reformada a decisão recorrida e deferido o pedido. Desta data corre o prazo de 60 (sessenta) dias para o pagamento da retribuição para expedição da Carta-Patente. [100]</p>
(21) BR 11 2015 020815-0 A2	<p>Código 100 - Recurso conhecido e provido. Reformada a Decisão recorrida e deferido o pedido</p> <p>(22) 24/10/2013</p> <p>(71) JFE Steel Corporation (JP)</p> <p>Recorrente: O depositante.</p> <p>Despacho: Recurso conhecido e provido. Reformada a decisão recorrida e deferido o pedido. Desta data corre o prazo de 60 (sessenta) dias para o pagamento da retribuição para expedição da Carta-Patente. [100]</p>
(21) BR 11 2015 027009-3 A2	<p>Código 100 - Recurso conhecido e provido. Reformada a Decisão recorrida e deferido o pedido</p> <p>(22) 28/04/2014</p> <p>(71) NIPPON STEEL CORPORATION (JP)</p> <p>Recorrente: O depositante.</p> <p>Despacho: Recurso conhecido e provido. Reformada a decisão recorrida e deferido o pedido. Desta data corre o prazo de 60 (sessenta) dias para o pagamento da retribuição para expedição da Carta-Patente. [100]</p>

(21) BR 11 2016 013830-9 A2	<p>Código 100 - Recurso conhecido e provido. Reformada a Decisão recorrida e deferido o pedido (22) 27/12/2013 (71) NIPPON STEEL CORPORATION (JP) Recorrente: O depositante. Despacho: Recurso conhecido e provido. Reformada a decisão recorrida e deferido o pedido. Desta data corre o prazo de 60 (sessenta) dias para o pagamento da retribuição para expedição da Carta-Patente. [100]</p>
(21) PI 0212963-9 A2	<p>Código 100 - Recurso conhecido e provido. Reformada a Decisão recorrida e deferido o pedido (22) 04/10/2002 (71) Becton, Dickinson and Company (US) Recorrente: O depositante. Despacho: Recurso conhecido e provido. Reformada a decisão recorrida e deferido o pedido. Desta data corre o prazo de 60 (sessenta) dias para o pagamento da retribuição para expedição da Carta-Patente. [100]</p>
(21) PI 0405882-8 A2	<p>Código 100 - Recurso conhecido e provido. Reformada a Decisão recorrida e deferido o pedido (22) 29/12/2004 (71) Johnson & Johnson (US) Recorrente: O depositante. Despacho: Recurso conhecido e provido. Reformada a decisão recorrida e deferido o pedido. Desta data corre o prazo de 60 (sessenta) dias para o pagamento da retribuição para expedição da Carta-Patente. [100]</p>
(21) PI 0408770-4 A2	<p>Código 100 - Recurso conhecido e provido. Reformada a Decisão recorrida e deferido o pedido (22) 26/03/2004 (71) Warner Chilcott Company, LLC (PR) Recorrente: O depositante. Despacho: Recurso conhecido e provido. Reformada a decisão recorrida e deferido o pedido. Desta data corre o prazo de 60 (sessenta) dias para o pagamento da retribuição para expedição da Carta-Patente. [100]</p>
(21) PI 0418824-1 A2	<p>Código 100 - Recurso conhecido e provido. Reformada a Decisão recorrida e deferido o pedido (22) 25/05/2004 (71) Momentive Performance Materials Inc. (US) Recorrente: O depositante. Despacho: Recurso conhecido e provido. Reformada a decisão recorrida e</p>

deferido o pedido. Desta data corre o prazo de 60 (sessenta) dias para o pagamento da retribuição para expedição da Carta-Patente. [100]

(21) PI 0917084-7 A2

Código 100 - Recurso conhecido e provido. Reformada a Decisão recorrida e deferido o pedido

(22) 07/08/2009

(71) 101288550 SASKATCHEWAN LTD. (CA)

Recorrente: O depositante.

Despacho: Recurso conhecido e provido. Reformada a decisão recorrida e deferido o pedido. Desta data corre o prazo de 60 (sessenta) dias para o pagamento da retribuição para expedição da Carta-Patente. [100]

Código 104 - Recurso conhecido e provido. Reformada a Decisão recorrida.

(21) BR 10 2014 021944-7	Código 104 - Recurso conhecido e provido. Reformada a Decisão recorrida. (22) 04/09/2014 (71) ARRIS ENTERPRISES, INC. (US) Recorrente: O depositante. Despacho: Recurso conhecido e provido. Reformada a decisão recorrida. [104]
(21) BR 11 2015 023267-1 A2	Código 104 - Recurso conhecido e provido. Reformada a Decisão recorrida. (22) 17/03/2014 (71) EPIGEN BIOSCIENCES, INC. (US) Recorrente: O depositante. Despacho: Recurso conhecido e provido. Reformada a decisão recorrida. [104]
(21) BR 11 2018 003132-1 A2	Código 104 - Recurso conhecido e provido. Reformada a Decisão recorrida. (22) 19/08/2016 (71) DIEBOLD NIXDORF, INCORPORATED (US) Recorrente: O depositante. Despacho: Recurso conhecido e provido. Reformada a decisão recorrida. [104]

Código 111 - Recurso conhecido e negado provimento. Mantido o indeferimento do pedido

(21) BR 11 2017 014276-7 A2	Código 111 - Recurso conhecido e negado provimento. Mantido o indeferimento do pedido (22) 31/12/2014 (71) HUAWEI TECHNOLOGIES CO., LTD. (CN) Recorrente: O depositante. Despacho: Recurso conhecido e negado provimento. Mantido o indeferimento do pedido. [111]
(21) BR 11 2017 021551-9 A2	Código 111 - Recurso conhecido e negado provimento. Mantido o indeferimento do pedido (22) 08/04/2016 (71) VIASAT, INC. (US) Recorrente: O depositante. Despacho: Recurso conhecido e negado provimento. Mantido o indeferimento do pedido. [111]
(21) BR 12 2019 006779-1 A2	Código 111 - Recurso conhecido e negado provimento. Mantido o indeferimento do pedido (22) 08/04/2016 (62) BR 11 2017 021551-9 08/04/2016 (71) VIASAT, INC. (US) Recorrente: O depositante. Despacho: Recurso conhecido e negado provimento. Mantido o indeferimento do pedido. [111]
(21) BR 12 2019 006786-4 A2	Código 111 - Recurso conhecido e negado provimento. Mantido o indeferimento do pedido (22) 08/04/2016 (62) BR 11 2017 021551-9 08/04/2016 (71) VIASAT, INC. (US) Recorrente: O depositante. Despacho: Recurso conhecido e negado provimento. Mantido o indeferimento do pedido. [111]
(21) BR 12 2019 006793-7 A2	Código 111 - Recurso conhecido e negado provimento. Mantido o indeferimento do pedido (22) 08/04/2016 (62) BR 11 2017 021551-9 08/04/2016

(71) VIASAT, INC. (US)

Recorrente: O depositante.

Despacho: Recurso conhecido e negado provimento. Mantido o indeferimento do pedido. [111]

(21) PI 0406382-1 A2

Código 111 - Recurso conhecido e negado provimento. Mantido o indeferimento do pedido

(22) 29/07/2004

(71) MICROSOFT TECHNOLOGY LICENSING, LLC (US)

Recorrente: O depositante.

Despacho: Recurso conhecido e negado provimento. Mantido o indeferimento do pedido. [111]

(21) PI 0409364-0 A8

Código 111 - Recurso conhecido e negado provimento. Mantido o indeferimento do pedido

(22) 08/04/2004

(71) NEWRON PHARMACEUTICALS S.P.A. (IT)

Recorrente: O depositante.

Despacho: Recurso conhecido e negado provimento. Mantido o indeferimento do pedido. [111]

(21) PI 0622271-4 A2

Código 111 - Recurso conhecido e negado provimento. Mantido o indeferimento do pedido

(22) 19/07/2006

(62) PI 0613681-8 19/07/2006

(71) Inbicon A/S (DK)

Recorrente: O depositante.

Despacho: Recurso conhecido e negado provimento. Mantido o indeferimento do pedido. [111]

Código 115 - Recurso conhecido e negado provimento. Mantida a Decisão recorrida.

(21) BR 10 2016 001271-6 A2

Código 115 - Recurso conhecido e negado provimento. Mantida a Decisão recorrida.

(22) 20/01/2016

(43) 25/07/2017

(73) ODAIR GASETTA (BR/SP)

Recorrente: O depositante.

Despacho: Recurso conhecido e negado o provimento. Mantida a decisão recorrida. [115]

Código 120 - Tome Conhecimento do Parecer Técnico

A cópia do parecer poderá ser obtida através do endereço eletrônico www.inpi.gov.br - No Acesso rápido - Faça uma busca - Patente. Para acessar, cadastre-se no Portal do INPI e use login e senha.

(21) PI 0613681-8 A2

Código 120 - Tome Conhecimento do Parecer Técnico

(22) 19/07/2006

(71) Inbicon A/S (DK)

Recorrente: O depositante.

Despacho: Tome conhecimento do parecer técnico e se manifeste no prazo de 60 (sessenta) dias. [120]

(21) PI 0809882-4 A2

Código 120 - Tome Conhecimento do Parecer Técnico

(22) 06/03/2008

(71) KIMBERLY-CLARK WORLDWIDE, INC (US)

Recorrente: O depositante.

Despacho: Tome conhecimento do parecer técnico e se manifeste no prazo de 60 (sessenta) dias. [120]

(21) PI 0909738-4 A2

Código 120 - Tome Conhecimento do Parecer Técnico

(22) 03/03/2009

(71) NOVARTIS AG (CH)

Recorrente: O depositante.

Despacho: Tome conhecimento do parecer técnico e se manifeste no prazo de 60 (sessenta) dias. [120]

Código 121 - Exigência

A cópia do parecer poderá ser obtida através do endereço eletrônico www.inpi.gov.br - No Acesso rápido - Faça uma busca - Patente. Para acessar, cadastre-se no Portal do INPI e use login e senha.

(21) BR 12 2017 022767-0 A2 Código 121 - Exigência
(22) 03/03/2006
(62) PI 0607994-6 03/03/2006
(71) E. I. DU PONT DE NEMOURS AND COMPANY (US)
Recorrente: O depositante.
Despacho: Cumpra as exigências do parecer no prazo de 60 (sessenta) dias.
[121]

(21) PI 0406846-7 A2 Código 121 - Exigência
(22) 17/03/2004
(71) Pioneer Corporation (JP)
Recorrente: O depositante.
Despacho: Cumpra as exigências do parecer no prazo de 60 (sessenta) dias.
[121]

(21) PI 0419006-8 A2 Código 121 - Exigência
(22) 19/08/2004
(71) Otis Elevator Company (US)
Recorrente: O depositante.
Despacho: Cumpra as exigências do parecer no prazo de 60 (sessenta) dias.
[121]

(21) PI 0509405-4 A2 Código 121 - Exigência
(22) 12/04/2005
(71) LG Chem, Ltd. (KR)
Recorrente: O depositante.
Despacho: Cumpra as exigências do parecer no prazo de 60 (sessenta) dias.
[121]

(21) PI 0519876-3 A2 Código 121 - Exigência
(22) 23/02/2005
(71) MICRO MOTION, INC. (US)
Recorrente: O depositante.
Despacho: Cumpra as exigências do parecer no prazo de 60 (sessenta) dias.
[121]

Código 130 - Recurso Prejudicado

(21) BR 11 2012 012747-0 A2	Código 130 - Recurso Prejudicado (22) 26/11/2010 (71) BASF PLANT SCIENCE COMPANY GMBH (DE) Prejudicado o recurso publicado na RPI 2496 de 06/11/2018, por perda de objeto, já que o pedido foi definitivamente arquivado por falta de pagamento de retribuição anual, sendo a notificação de tal ato efetuada na RPI 2620, de 23/03/2021. [130]
(21) PI 0706134-0 A2	Código 130 - Recurso Prejudicado (22) 22/11/2007 (71) QUIMINAC INDÚSTRIA E COMÉRCIO LTDA (BR/SP) Prejudicado o recurso publicado na RPI 2426 de 04/07/2017, por perda de objeto, já que o pedido foi definitivamente arquivado por falta de pagamento de retribuição anual, sendo a notificação de tal ato efetuada na RPI 2620, de 23/03/2021. [130]
(21) PI 0819609-5 A2	Código 130 - Recurso Prejudicado (22) 25/11/2008 (71) LIFESCAN, INC. (US) Prejudicado o recurso publicado na RPI 2471 de 15/05/2018, por perda de objeto, já que o pedido foi definitivamente arquivado por falta de pagamento de retribuição anual, sendo a notificação de tal ato efetuada na RPI 2620, de 23/03/2021. [130]
(21) PI 0819669-9 A2	Código 130 - Recurso Prejudicado (22) 27/11/2008 (71) Commonwealth Scientific and Industrial Research Organisation (AU) ; Grains Research and Development Corporation (AU) Prejudicado o recurso publicado na RPI 2470 de 08/05/2018, por perda de objeto, já que o pedido foi definitivamente arquivado por falta de pagamento de retribuição anual, sendo a notificação de tal ato efetuada na RPI 2620, de 23/03/2021. [130]

Código 132 - Anulada a Decisão

(21) PI 9810870-0 A2

Código 132 - Anulada a Decisão

(22) 10/06/1998

(71) North Carolina State University (US)

Anulada a decisão código 111 na RPI nº 2288 de 11/11/2014 por determinação da decisão judicial proferida nos autos do Processo Judicial nº 0162125-81.2016.4.02.5101 (INPI nº 52400.009034/2017-15), conforme despacho 15.14 notificado na RPI 2620 de 23/03/2021. [132]

Código Presidência - Nulidade

Código 200 - Processo administrativo de Nulidade conhecido e provido. Declarada a Nulidade da Patente.

(11) BR 10 2013 024154-7 B1	Código 200 - Processo administrativo de Nulidade conhecido e provido. Declarada a Nulidade da Patente. (45) 13/12/2016 (73) E+BROS COMÉRCIO DE CONTROLES ELETRÔNICOS LTDA (BR/RS) Requerente da Nulidade: MTRX COMÉRCIO E SERVIÇOS EIRELI-ME Decisão: Nulidade conhecida e provida. Anulado o privilégio. [200]
(11) MU 8900013-7 Y1	Código 200 - Processo administrativo de Nulidade conhecido e provido. Declarada a Nulidade da Patente. (45) 23/01/2018 (73) LORIVAL LUCIANO CARLOS (BR/PR) ; ARIANA PATRICIA SIGNORI (BR/PR) Requerente da Nulidade: DHEYTÉCNICA INDÚSTRIA DE MÁQUINAS LTDA Decisão: Nulidade conhecida e provida. Anulado o privilégio. [200]

Código 201 - Processo administrativo de Nulidade conhecido, negado provimento. Mantida a concessão da Patente.

(11) BR 10 2012 008358-2 B1	<p>Código 201 - Processo administrativo de Nulidade conhecido, negado provimento. Mantida a concessão da Patente.</p> <p>(45) 15/10/2019</p> <p>(73) CONCEIÇÃO APARECIDO BERTANHA (BR/SP)</p> <p>Requerente da Nulidade: MÁQUINAS AGRÍCOLAS JACTO S/A Decisão: Nulidade conhecida e negado o provimento. Mantida a concessão do privilégio. [201]</p>
<hr/>	
(11) MU 8800890-8 Y1	<p>Código 201 - Processo administrativo de Nulidade conhecido, negado provimento. Mantida a concessão da Patente.</p> <p>(45) 21/06/2016</p> <p>(73) Ifló Indústria de Equipamentos Agrícolas Ltda. (BR/SP)</p> <p>Requerente da Nulidade: Kamaq Maquinas e Implementos Agrícolas Ltda. Decisão: Nulidade conhecida e negado o provimento. Mantida a concessão do privilégio. [201]</p>
<hr/>	
(11) PI 0402456-7 B1	<p>Código 201 - Processo administrativo de Nulidade conhecido, negado provimento. Mantida a concessão da Patente.</p> <p>(45) 01/11/2011</p> <p>(73) Semeato S/A Indústria e Comércio (BR/RS)</p> <p>Requerente da Nulidade: MARCHESAN IMPLEMENTOS E MÁQUINAS AGRÍCOLAS TATÚ S/A. Decisão: Nulidade conhecida e negado o provimento. Mantida a concessão do privilégio. [201]</p>

Código 205 - Intimação para manifestação por parte do titular e do requerente

A cópia do parecer de intimação poderá ser obtida através do endereço eletrônico www.inpi.gov.br - No Acesso rápido - Faça uma busca - Patente. Para acessar, cadastre-se no Portal do INPI e use login e senha.

(11) BR 10 2018 014817-6 B1	Código 205 - Intimação para manifestação por parte do titular e do requerente (45) 17/03/2020 (73) JOSÉ CARLOS SIEGLE (BR/RS) Requerente da Nulidade: MARCUS AUGUSTO RIGO Despacho: Intimação para manifestação por parte do Titular e do Requerente no prazo comum de 60 (sessenta) dias . [205]
(11) BR 20 2012 001180-3 Y1	Código 205 - Intimação para manifestação por parte do titular e do requerente (45) 10/03/2020 (73) Fernando Tricta Ferla (BR/PR) Requerente da Nulidade: THALIA PAULINA PEREIRA DOS SANTOS FREITAS Despacho: Intimação para manifestação por parte do Titular e do Requerente no prazo comum de 60 (sessenta) dias . [205]
(11) BR 20 2014 002756-0 Y1	Código 205 - Intimação para manifestação por parte do titular e do requerente (45) 10/03/2020 (73) Celso Luís Casale (BR/SP) Requerente da Nulidade: 1) IPACOL MÁQUINAS AGRÍCOLAS LTDA 2) GELGAS TANQUES ISOTERMICOS LTDA. Despacho: Intimação para manifestação por parte do Titular e do Requerente no prazo comum de 60 (sessenta) dias . [205]
(11) BR 20 2017 007225-3 Y1	Código 205 - Intimação para manifestação por parte do titular e do requerente (45) 17/03/2020 (73) N.B.S COMPONENTES EM ALUMÍNIO LTDA - EPP (BR/SC) Requerente da Nulidade: 1) WALPLAS IND. DE PLÁSTICOS LTDA. EPP 2) EUZÉBIO JOSÉ HODECKER - ME Despacho: Intimação para manifestação por parte do Titular e do Requerente no prazo comum de 60 (sessenta) dias . [205]
(11) MU 8300069-0 Y1	Código 205 - Intimação para manifestação por parte do titular e do requerente (45) 19/02/2013 (73) Eduardo Rudimar Rech (BR/RS) Requerente da Nulidade: KEKO ACESSÓRIOS S/A. Despacho: Intimação para manifestação por parte do Titular e do Requerente no prazo comum de 60 (sessenta) dias. [205]

Código Pedido Internacional PCT/BR Designado ou Eleito**Código 1.1 - Publicação Internacional – PCT. Apresentação de petição de requerimento de entrada na fase nacional**

Comunicação da publicação internacional do pedido internacional nos termos do Tratado de Cooperação em matéria de Patentes – PCT e da apresentação de petição de requerimento de entrada na fase nacional. Documento publicado disponível no endereço eletrônico <http://www.wipo.int/pct/en> do sistema PATENTSCOPE® Search Service da Organização Mundial de Propriedade Intelectual – OMPI.

(21) BR 11 2020 023046-4	Código 1.1 - Publicação Internacional – PCT. Apresentação de petição de requerimento de entrada na fase nacional (30) 20/06/2018 CO NC2018-0006379 (51) H01H 33/66 (2006.01), H01H 75/00 (2006.01), H02H 3/06 (2006.01) (86) PCT IB2019/055104 de 18/06/2019 (87) WO 2019/244034 de 26/12/2019
(21) BR 11 2020 023308-0	Código 1.1 - Publicação Internacional – PCT. Apresentação de petição de requerimento de entrada na fase nacional (30) 22/08/2019 EP 19193186.4 (51) A47J 31/44 (2006.01) (86) PCT EP2020/053972 de 14/02/2020 (87) WO 2021/032322 de 25/02/2021
(21) BR 11 2020 024278-0	Código 1.1 - Publicação Internacional – PCT. Apresentação de petição de requerimento de entrada na fase nacional (30) 20/08/2019 KR 10-2019-0101883 (51) C07K 7/06 (2006.01), A61K 8/64 (2006.01), A61P 17/00 (2006.01), A61Q 19/02 (2006.01), A61K 38/00 (2006.01) (86) PCT KR2019/013269 de 10/10/2019 (87) WO 2021/033833 de 25/02/2021
(21) BR 11 2020 024339-6	Código 1.1 - Publicação Internacional – PCT. Apresentação de petição de requerimento de entrada na fase nacional (30) 20/08/2019 KR 10-2019-0101880 (51) C07K 7/06 (2006.01), C07K 7/08 (2006.01), A61K 8/64 (2006.01), A61P 17/02 (2006.01), A61Q 19/02 (2006.01), A61K 38/00 (2006.01) (86) PCT KR2019/013266 de 10/10/2019 (87) WO 2021/033831 de 25/02/2021
(21) BR 11 2020 026953-0	Código 1.1 - Publicação Internacional – PCT. Apresentação de petição de

requerimento de entrada na fase nacional
(51) C01G 43/025 (2006.01)
(86) PCT RU2019/000619 de 05/09/2019
(87) WO 2021/045636 de 11/03/2021

(21) BR 11 2021 001224-9

Código 1.1 - Publicação Internacional – PCT. Apresentação de petição de requerimento de entrada na fase nacional
(30) 22/07/2018 ES P201830743
(51) F04B 9/131 (2006.01), F04B 35/02 (2006.01), F25B 31/00 (2006.01)
(86) PCT ES2019/070154 de 08/03/2019
(87) WO 2020/021134 de 30/01/2020

(21) BR 11 2021 004999-1

Código 1.1 - Publicação Internacional – PCT. Apresentação de petição de requerimento de entrada na fase nacional
(30) 17/09/2018 KR 10-2018-0111001
(51) C07D 417/12 (2006.01), A61K 31/427 (2006.01), C07D 417/14 (2006.01), C07D 277/46 (2006.01)
(86) PCT KR2019/011887 de 11/09/2019
(87) WO 2020/060112 de 26/03/2020

(21) BR 11 2021 005002-7

Código 1.1 - Publicação Internacional – PCT. Apresentação de petição de requerimento de entrada na fase nacional
(30) 17/09/2018 CN 201811080557.5
(51) A61K 36/8888 (2006.01), A61K 36/75 (2006.01), A61K 36/718 (2006.01), A61K 36/54 (2006.01), A61K 36/428 (2006.01), A61K 36/06 (2006.01), A61P 3/00 (2006.01), A61P 3/06 (2006.01), A61P 3/10 (2006.01)
(86) PCT CN2019/106196 de 17/09/2019
(87) WO 2020/057503 de 26/03/2020

(21) BR 11 2021 005003-5

Código 1.1 - Publicação Internacional – PCT. Apresentação de petição de requerimento de entrada na fase nacional
(30) 25/09/2018 EP 18196679.7
(51) A24F 47/00 (2020.01), H05B 6/10 (2006.01)
(86) PCT EP2019/075632 de 24/09/2019
(87) WO 2020/064686 de 02/04/2020

(21) BR 11 2021 005005-1

Código 1.1 - Publicação Internacional – PCT. Apresentação de petição de requerimento de entrada na fase nacional
(30) 25/09/2018 EP 18196676.3
(51) A24F 47/00 (2020.01), A61M 15/00 (2006.01), H05B 6/10 (2006.01), G01K 7/38 (2006.01)
(86) PCT EP2019/075631 de 24/09/2019
(87) WO 2020/064685 de 02/04/2020

(21) BR 11 2021 005006-0	Código 1.1 - Publicação Internacional – PCT. Apresentação de petição de requerimento de entrada na fase nacional (30) 17/09/2018 IT 102018000008658 (51) F16L 1/16 (2006.01), F16L 1/20 (2006.01), F16L 1/12 (2006.01) (86) PCT IB2019/057822 de 17/09/2019 (87) WO 2020/058848 de 26/03/2020
(21) BR 11 2021 005009-4	Código 1.1 - Publicação Internacional – PCT. Apresentação de petição de requerimento de entrada na fase nacional (30) 01/10/2018 DE 10 2018 124 179.8 (51) B60T 8/36 (2006.01) (86) PCT EP2019/075502 de 23/09/2019 (87) WO 2020/069896 de 09/04/2020
(21) BR 11 2021 005010-8	Código 1.1 - Publicação Internacional – PCT. Apresentação de petição de requerimento de entrada na fase nacional (30) 18/09/2018 US 62/732,867 (51) C07D 409/04 (2006.01), A61P 17/00 (2006.01), A61P 17/18 (2006.01), A61K 31/381 (2006.01), A61K 31/497 (2006.01) (86) PCT IB2019/001138 de 17/09/2019 (87) WO 2020/058767 de 26/03/2020
(21) BR 11 2021 005011-6	Código 1.1 - Publicação Internacional – PCT. Apresentação de petição de requerimento de entrada na fase nacional (30) 21/09/2018 EP 18196123.6 (51) A61B 5/00 (2006.01), A61B 5/0408 (2006.01) (86) PCT EP2019/074963 de 18/09/2019 (87) WO 2020/058314 de 26/03/2020
(21) BR 11 2021 005012-4	Código 1.1 - Publicação Internacional – PCT. Apresentação de petição de requerimento de entrada na fase nacional (30) 19/09/2018 KR 10-2018-0112506 (51) A61K 31/7088 (2006.01), A61K 38/20 (2006.01), A61P 35/00 (2006.01) (86) PCT KR2019/012178 de 19/09/2019 (87) WO 2020/060247 de 26/03/2020
(21) BR 11 2021 005013-2	Código 1.1 - Publicação Internacional – PCT. Apresentação de petição de requerimento de entrada na fase nacional (30) 22/10/2018 JP 2018-198355 (51) B22D 11/06 (2006.01), B21B 39/14 (2006.01), B22D 11/16 (2006.01), B21B 1/46 (2006.01), B22D 11/12 (2006.01) (86) PCT JP2019/041336 de 21/10/2019

(87) WO 2020/085313 de 30/04/2020

(21) BR 11 2021 005015-9 Código 1.1 - Publicação Internacional – PCT. Apresentação de petição de requerimento de entrada na fase nacional
(30) 19/09/2018 FI 20185776
(51) E04B 1/80 (2006.01), F16L 59/065 (2006.01)
(86) PCT FI2019/050666 de 18/09/2019
(87) WO 2020/058575 de 26/03/2020

(21) BR 11 2021 005016-7 Código 1.1 - Publicação Internacional – PCT. Apresentação de petição de requerimento de entrada na fase nacional
(30) 26/09/2018 EP 18306260.3
(51) A61B 3/11 (2006.01)
(86) PCT EP2019/075742 de 24/09/2019
(87) WO 2020/064755 de 02/04/2020

(21) BR 11 2021 005017-5 Código 1.1 - Publicação Internacional – PCT. Apresentação de petição de requerimento de entrada na fase nacional
(30) 28/09/2018 GB 1815817.0
(51) A61K 38/48 (2006.01), C12N 15/62 (2006.01)
(86) PCT GB2019/052732 de 27/09/2019
(87) WO 2020/065336 de 02/04/2020

(21) BR 11 2021 005018-3 Código 1.1 - Publicação Internacional – PCT. Apresentação de petição de requerimento de entrada na fase nacional
(30) 20/09/2018 US 62/733,791
(51) H02J 3/38 (2006.01), H02J 13/00 (2006.01), H02H 7/26 (2006.01), H02J 3/00 (2006.01)
(86) PCT EP2019/071539 de 12/08/2019
(87) WO 2020/057860 de 26/03/2020

(21) BR 11 2021 005019-1 Código 1.1 - Publicação Internacional – PCT. Apresentação de petição de requerimento de entrada na fase nacional
(30) 17/10/2018 US 62/746,812; 29/10/2018 EP 18203167.4
(51) A61K 38/24 (2006.01), A61P 15/08 (2006.01)
(86) PCT EP2019/078170 de 17/10/2019
(87) WO 2020/079127 de 23/04/2020

(21) BR 11 2021 005023-0 Código 1.1 - Publicação Internacional – PCT. Apresentação de petição de requerimento de entrada na fase nacional
(30) 26/09/2018 US 62/737,086; 23/08/2019 US 16/549,453
(51) H04W 4/021 (2018.01), H04L 1/18 (2006.01), H04W 4/40 (2018.01)
(86) PCT US2019/048171 de 26/08/2019

(87) WO 2020/068329 de 02/04/2020

(21) BR 11 2021 005024-8 Código 1.1 - Publicação Internacional – PCT. Apresentação de petição de requerimento de entrada na fase nacional
 (30) 18/09/2018 JP 2018-173413
 (51) D21H 17/37 (2006.01), C08F 220/06 (2006.01), C08F 220/48 (2006.01), C08F 220/56 (2006.01), C08F 228/02 (2006.01), D21H 21/18 (2006.01)
 (86) PCT JP2019/035361 de 09/09/2019
 (87) WO 2020/059557 de 26/03/2020

(21) BR 11 2021 005027-2 Código 1.1 - Publicação Internacional – PCT. Apresentação de petição de requerimento de entrada na fase nacional
 (30) 24/10/2018 DE 20 2018 106 074.0
 (51) E01B 9/38 (2006.01), E01B 9/48 (2006.01), E01B 9/68 (2006.01)
 (86) PCT EP2019/078921 de 23/10/2019
 (87) WO 2020/084007 de 30/04/2020

(21) BR 11 2021 005028-0 Código 1.1 - Publicação Internacional – PCT. Apresentação de petição de requerimento de entrada na fase nacional
 (30) 03/05/2019 DE 10 2019 111 492.6
 (51) B01F 7/00 (2006.01)
 (86) PCT EP2020/061863 de 29/04/2020
 (87) WO 2020/225049 de 12/11/2020

(21) BR 11 2021 005030-2 Código 1.1 - Publicação Internacional – PCT. Apresentação de petição de requerimento de entrada na fase nacional
 (30) 19/09/2018 KR 10-2018-0112209
 (51) A42B 3/04 (2006.01), H02J 7/00 (2006.01), F21L 4/04 (2006.01), F21V 23/04 (2006.01)
 (86) PCT KR2018/011176 de 20/09/2018
 (87) WO 2020/059912 de 26/03/2020

(21) BR 11 2021 005031-0 Código 1.1 - Publicação Internacional – PCT. Apresentação de petição de requerimento de entrada na fase nacional
 (51) G06Q 10/06 (2012.01), G06Q 50/10 (2012.01)
 (86) PCT JP2018/035056 de 21/09/2018
 (87) WO 2020/059119 de 26/03/2020

(21) BR 11 2021 005033-7 Código 1.1 - Publicação Internacional – PCT. Apresentação de petição de requerimento de entrada na fase nacional
 (30) 19/10/2018 NO NO 20181340
 (51) F16L 37/35 (2006.01), F16L 37/52 (2006.01)
 (86) PCT EP2019/025350 de 15/10/2019

(87) WO 2020/078587 de 23/04/2020

(21) BR 11 2021 005034-5 Código 1.1 - Publicação Internacional – PCT. Apresentação de petição de requerimento de entrada na fase nacional
 (30) 07/11/2018 DE 10 2018 127 844.6
 (51) G06K 9/32 (2006.01), G06K 9/46 (2006.01)
 (86) PCT EP2019/080263 de 05/11/2019
 (87) WO 2020/094654 de 14/05/2020

(21) BR 11 2021 005035-3 Código 1.1 - Publicação Internacional – PCT. Apresentação de petição de requerimento de entrada na fase nacional
 (30) 18/09/2018 AT A 290/2018
 (51) E01B 27/16 (2006.01), E01B 27/17 (2006.01)
 (86) PCT EP2019/071641 de 13/08/2019
 (87) WO 2020/057865 de 26/03/2020

(21) BR 11 2021 005036-1 Código 1.1 - Publicação Internacional – PCT. Apresentação de petição de requerimento de entrada na fase nacional
 (30) 24/09/2018 AT A 50819/2018
 (51) B41K 1/12 (2006.01), B41K 1/40 (2006.01)
 (86) PCT AT2019/060313 de 24/09/2019
 (87) WO 2020/061602 de 02/04/2020

(21) BR 11 2021 005037-0 Código 1.1 - Publicação Internacional – PCT. Apresentação de petição de requerimento de entrada na fase nacional
 (30) 06/11/2018 DE 10 2018 218 916.1; 23/01/2019 DE 10 2019 200 790.2; 26/02/2019 DE 10 2019 202 606.0
 (51) C07K 14/78 (2006.01), A61K 8/65 (2006.01), A61K 38/39 (2006.01)
 (86) PCT EP2019/080421 de 06/11/2019
 (87) WO 2020/094728 de 14/05/2020

(21) BR 11 2021 005040-0 Código 1.1 - Publicação Internacional – PCT. Apresentação de petição de requerimento de entrada na fase nacional
 (30) 12/04/2019 EP 19305476.4
 (51) B65D 8/00 (2006.01)
 (86) PCT EP2020/060346 de 10/04/2020
 (87) WO 2020/208243 de 15/10/2020

(21) BR 11 2021 005042-6 Código 1.1 - Publicação Internacional – PCT. Apresentação de petição de requerimento de entrada na fase nacional
 (30) 18/09/2018 GB 1815150.6
 (51) E21B 17/08 (2006.01), E21B 19/00 (2006.01)
 (86) PCT GB2019/052630 de 18/09/2019

(87) WO 2020/058710 de 26/03/2020

(21) BR 11 2021 005043-4

Código 1.1 - Publicação Internacional – PCT. Apresentação de petição de requerimento de entrada na fase nacional

(30) 20/09/2018 EP 18195677.2

(51) B63B 59/04 (2006.01), B08B 17/02 (2006.01), F21V 23/02 (2006.01), H02J 50/10 (2016.01), F21Y 105/16 (2016.01), F21Y 115/10 (2016.01), F21V 31/00 (2006.01), F21W 107/20 (2018.01)

(86) PCT EP2019/075000 de 18/09/2019

(87) WO 2020/058332 de 26/03/2020

(21) BR 11 2021 005044-2

Código 1.1 - Publicação Internacional – PCT. Apresentação de petição de requerimento de entrada na fase nacional

(30) 20/09/2018 US 62/734,173; 14/11/2018 US 62/767,313

(51) C07D 239/36 (2006.01), C07D 403/10 (2006.01), C07D 405/12 (2006.01), C07D 409/12 (2006.01), C07D 413/14 (2006.01), C07D 491/048 (2006.01), C07D 491/10 (2006.01), C07D 403/12 (2006.01), A61P 13/02 (2006.01), A61P 31/04 (2006.01)

(86) PCT US2019/052021 de 19/09/2019

(87) WO 2020/061375 de 26/03/2020

(21) BR 11 2021 005048-5

Código 1.1 - Publicação Internacional – PCT. Apresentação de petição de requerimento de entrada na fase nacional

(30) 21/11/2018 AT A 51022/2018

(51) H01M 8/04014 (2016.01), H01M 8/0432 (2016.01), H01M 8/0662 (2016.01), H01M 8/0612 (2016.01), H01M 8/04223 (2016.01), H01M 8/124 (2016.01)

(86) PCT AT2019/060396 de 21/11/2019

(87) WO 2020/102841 de 28/05/2020

(21) BR 11 2021 005049-3

Código 1.1 - Publicação Internacional – PCT. Apresentação de petição de requerimento de entrada na fase nacional

(30) 12/10/2018 DE 10 2018 008 070.7

(51) H02H 9/00 (2006.01), H02P 3/00 (2006.01)

(86) PCT EP2019/025306 de 12/09/2019

(87) WO 2020/074116 de 16/04/2020

(21) BR 11 2021 005050-7

Código 1.1 - Publicação Internacional – PCT. Apresentação de petição de requerimento de entrada na fase nacional

(51) G10L 19/008 (2013.01), G01H 7/00 (2006.01)

(86) PCT EP2018/075194 de 18/09/2018

(87) WO 2020/057727 de 26/03/2020

(21) BR 11 2021 005051-5	Código 1.1 - Publicação Internacional – PCT. Apresentação de petição de requerimento de entrada na fase nacional (30) 30/10/2018 US 62/752,544 (51) C09J 201/00 (2006.01), C09J 11/00 (2006.01), C08L 93/04 (2006.01), C08L 67/08 (2006.01), C08K 5/00 (2006.01), C08K 5/1515 (2006.01) (86) PCT US2019/058787 de 30/10/2019 (87) WO 2020/092515 de 07/05/2020
(21) BR 11 2021 005052-3	Código 1.1 - Publicação Internacional – PCT. Apresentação de petição de requerimento de entrada na fase nacional (30) 21/09/2018 US 62/734,777 (51) C12N 1/20 (2006.01), C12N 9/16 (2006.01), C12N 15/52 (2006.01), C12N 15/01 (2006.01), C05F 11/08 (2006.01) (86) PCT US2019/052003 de 19/09/2019 (87) WO 2020/061363 de 26/03/2020
(21) BR 11 2021 005054-0	Código 1.1 - Publicação Internacional – PCT. Apresentação de petição de requerimento de entrada na fase nacional (30) 18/09/2018 US 62/732,816 (51) A61K 31/635 (2006.01), A61K 31/4545 (2006.01), A61P 35/00 (2006.01), A61P 35/02 (2006.01) (86) PCT US2019/051764 de 18/09/2019 (87) WO 2020/061216 de 26/03/2020
(21) BR 11 2021 005056-6	Código 1.1 - Publicação Internacional – PCT. Apresentação de petição de requerimento de entrada na fase nacional (30) 17/09/2018 EP 18194743.3 (51) C02F 1/44 (2006.01), C02F 1/467 (2006.01), C02F 101/12 (2006.01) (86) PCT EP2019/074768 de 17/09/2019 (87) WO 2020/058218 de 26/03/2020
(21) BR 11 2021 005058-2	Código 1.1 - Publicação Internacional – PCT. Apresentação de petição de requerimento de entrada na fase nacional (30) 27/09/2018 US 62/737,146 (51) H04W 72/02 (2009.01), H04W 72/04 (2009.01), H04W 74/00 (2009.01), H04W 72/12 (2009.01), H04W 74/08 (2009.01), H04W 36/06 (2009.01) (86) PCT SE2019/050818 de 02/09/2019 (87) WO 2020/067951 de 02/04/2020
(21) BR 11 2021 005060-4	Código 1.1 - Publicação Internacional – PCT. Apresentação de petição de requerimento de entrada na fase nacional (30) 17/09/2018 ES P201830896 (51) A61K 35/28 (2015.01), A61P 25/00 (2006.01), A61P 25/16 (2006.01)

(86) PCT EP2019/074826 de 17/09/2019

(87) WO 2020/058246 de 26/03/2020

(21) BR 11 2021 005061-2

Código 1.1 - Publicação Internacional – PCT. Apresentação de petição de requerimento de entrada na fase nacional

(30) 18/09/2018 US 16/134,907; 18/09/2018 US 16/134,892

(51) G06F 8/38 (2018.01), G06F 9/451 (2018.01), G06F 16/248 (2019.01), G06F 16/28 (2019.01), G06F 16/332 (2019.01), G06F 16/242 (2019.01), G06F 3/048 (2013.01)

(86) PCT US2019/047892 de 23/08/2019

(87) WO 2020/060720 de 26/03/2020

(21) BR 11 2021 005063-9

Código 1.1 - Publicação Internacional – PCT. Apresentação de petição de requerimento de entrada na fase nacional

(30) 20/09/2018 US 62/733.739

(51) A47J 37/00 (2006.01), A47J 37/06 (2006.01)

(86) PCT US2019/045707 de 08/08/2019

(87) WO 2020/060687 de 26/03/2020

(21) BR 11 2021 005064-7

Código 1.1 - Publicação Internacional – PCT. Apresentação de petição de requerimento de entrada na fase nacional

(30) 18/09/2018 US 62/733,046; 06/01/2019 US 62/788,916; 28/02/2019 US 62/812,036; 25/03/2019 US 62/823,596; 11/07/2019 WO PCT/IB2019/000767; 12/07/2019 WO PCT/IB2019/000777

(51) A61K 8/66 (2006.01), A61Q 19/06 (2006.01)

(86) PCT IB2019/000955 de 04/09/2019

(87) WO 2020/058755 de 26/03/2020

(21) BR 11 2021 005065-5

Código 1.1 - Publicação Internacional – PCT. Apresentação de petição de requerimento de entrada na fase nacional

(30) 06/02/2019 JP 2019-019921; 19/07/2019 WO PCT/JP2019/028459

(51) A23L 19/00 (2016.01), A23L 19/10 (2016.01)

(86) PCT JP2020/000615 de 10/01/2020

(87) WO 2020/162100 de 13/08/2020

(21) BR 11 2021 005066-3

Código 1.1 - Publicação Internacional – PCT. Apresentação de petição de requerimento de entrada na fase nacional

(30) 05/11/2018 IT 102018000010026

(51) B62J 7/08 (2006.01), B62J 9/00 (2020.01), B62J 11/00 (2020.01)

(86) PCT IB2019/059426 de 04/11/2019

(87) WO 2020/095164 de 14/05/2020

(21) BR 11 2021 005068-0

Código 1.1 - Publicação Internacional – PCT. Apresentação de petição de

	requerimento de entrada na fase nacional (30) 08/11/2018 EP 18205249.8 (51) G01J 3/50 (2006.01), G01J 3/02 (2006.01), A61B 1/24 (2006.01), A61C 19/04 (2006.01) (86) PCT EP2019/080681 de 08/11/2019 (87) WO 2020/094841 de 14/05/2020
(21) BR 11 2021 005072-8	Código 1.1 - Publicação Internacional – PCT. Apresentação de petição de requerimento de entrada na fase nacional (30) 08/10/2018 EP 18199205.8 (51) A24B 15/14 (2006.01), A24B 15/30 (2006.01) (86) PCT EP2019/077254 de 08/10/2019 (87) WO 2020/074535 de 16/04/2020
(21) BR 11 2021 005074-4	Código 1.1 - Publicação Internacional – PCT. Apresentação de petição de requerimento de entrada na fase nacional (30) 19/09/2018 EP 18195351.4 (51) A01N 63/04 (1980.01), A01P 21/00 (2006.01), A01P 5/00 (2006.01), A01P 7/04 (2006.01), A01P 3/00 (2006.01) (86) PCT EP2019/074714 de 16/09/2019 (87) WO 2020/058196 de 26/03/2020
(21) BR 11 2021 005075-2	Código 1.1 - Publicação Internacional – PCT. Apresentação de petição de requerimento de entrada na fase nacional (30) 17/09/2018 US 16/133,531 (51) G01B 11/00 (2006.01), G01N 15/10 (2006.01), G01N 15/14 (2006.01), G01N 21/01 (2006.01), G01N 21/17 (2006.01) (86) PCT US2019/049742 de 05/09/2019 (87) WO 2020/060767 de 26/03/2020
(21) BR 11 2021 005076-0	Código 1.1 - Publicação Internacional – PCT. Apresentação de petição de requerimento de entrada na fase nacional (30) 01/10/2018 FI 20185816 (51) G01N 31/22 (2006.01), G01N 21/64 (2006.01), G01N 21/77 (2006.01) (86) PCT FI2019/050694 de 27/09/2019 (87) WO 2020/070385 de 09/04/2020
(21) BR 11 2021 005077-9	Código 1.1 - Publicação Internacional – PCT. Apresentação de petição de requerimento de entrada na fase nacional (30) 18/09/2018 US 62/732,844 (51) F02M 35/09 (2006.01) (86) PCT US2019/051768 de 18/09/2019 (87) WO 2020/061219 de 26/03/2020

(21) BR 11 2021 005078-7	Código 1.1 - Publicação Internacional – PCT. Apresentação de petição de requerimento de entrada na fase nacional (30) 19/09/2018 IT 102018000008724 (51) C08G 61/00 (2006.01), C08G 73/00 (2006.01), H01L 51/46 (2006.01) (86) PCT IB2019/057843 de 18/09/2019 (87) WO 2020/058860 de 26/03/2020
(21) BR 11 2021 005079-5	Código 1.1 - Publicação Internacional – PCT. Apresentação de petição de requerimento de entrada na fase nacional (30) 18/09/2018 EP 18195280.5; 27/03/2019 CN 201910239547.X (51) A61K 39/12 (2006.01), C07K 19/00 (2006.01), C12N 15/62 (2006.01), A61P 31/20 (2006.01) (86) PCT NL2019/050614 de 18/09/2019 (87) WO 2020/060403 de 26/03/2020
(21) BR 11 2021 005080-9	Código 1.1 - Publicação Internacional – PCT. Apresentação de petição de requerimento de entrada na fase nacional (30) 18/09/2018 CN 201811085745.7 (51) H04L 5/00 (2006.01), H04L 1/18 (2006.01), H04W 76/28 (2018.01) (86) PCT CN2019/106179 de 17/09/2019 (87) WO 2020/057499 de 26/03/2020
(21) BR 11 2021 005082-5	Código 1.1 - Publicação Internacional – PCT. Apresentação de petição de requerimento de entrada na fase nacional (30) 18/09/2018 US 62/733,061; 23/10/2018 US 62/749,655; 26/02/2019 US 62/810,911; 06/08/2019 US 62/883,120; 06/08/2019 US 62/883,121 (51) C07D 519/00 (2006.01), A61P 35/00 (2006.01), A61K 31/5383 (2006.01) (86) PCT US2019/051592 de 17/09/2019 (87) WO 2020/061103 de 26/03/2020
(21) BR 11 2021 005083-3	Código 1.1 - Publicação Internacional – PCT. Apresentação de petição de requerimento de entrada na fase nacional (30) 19/09/2018 IT 102018000008721 (51) C07C 29/151 (2006.01), C25B 1/04 (2021.01), C07C 31/04 (2006.01) (86) PCT IB2019/057842 de 18/09/2019 (87) WO 2020/058859 de 26/03/2020
(21) BR 11 2021 005085-0	Código 1.1 - Publicação Internacional – PCT. Apresentação de petição de requerimento de entrada na fase nacional (51) H04W 40/12 (2009.01), H04W 40/24 (2009.01), H04L 12/721 (2013.01) (86) PCT EP2018/075163 de 18/09/2018 (87) WO 2020/057724 de 26/03/2020

(21) BR 11 2021 005086-8	Código 1.1 - Publicação Internacional – PCT. Apresentação de petição de requerimento de entrada na fase nacional (30) 18/09/2018 US 62/732,644 (51) A61K 31/437 (2006.01), A61K 31/438 (2006.01), A61K 31/501 (2006.01) (86) PCT US2019/051790 de 18/09/2019 (87) WO 2020/061232 de 26/03/2020
(21) BR 11 2021 005087-6	Código 1.1 - Publicação Internacional – PCT. Apresentação de petição de requerimento de entrada na fase nacional (30) 08/10/2018 US 62/742,584 (51) C08G 18/48 (2006.01), C08G 18/28 (2006.01), C08G 18/18 (2006.01), C08G 18/76 (2006.01), C08G 18/20 (2006.01), C08L 71/02 (2006.01), C08G 101/00 (2006.01) (86) PCT US2019/054970 de 07/10/2019 (87) WO 2020/076685 de 16/04/2020
(21) BR 11 2021 005088-4	Código 1.1 - Publicação Internacional – PCT. Apresentação de petição de requerimento de entrada na fase nacional (30) 18/09/2018 US 62/732,622 (51) C07C 1/04 (2006.01), C07C 9/02 (2006.01), C07C 9/14 (2006.01), C07C 11/00 (2006.01) (86) PCT US2019/031487 de 09/05/2019 (87) WO 2020/060591 de 26/03/2020
(21) BR 11 2021 005090-6	Código 1.1 - Publicação Internacional – PCT. Apresentação de petição de requerimento de entrada na fase nacional (30) 17/09/2018 IN 201831035021 (51) C07D 233/52 (2006.01), C07D 239/12 (2006.01), C07D 401/06 (2006.01) (86) PCT IB2019/057642 de 11/09/2019 (87) WO 2020/058807 de 26/03/2020
(21) BR 11 2021 005091-4	Código 1.1 - Publicação Internacional – PCT. Apresentação de petição de requerimento de entrada na fase nacional (30) 21/09/2018 US 62/734,424 (51) A61K 31/4355 (2006.01), A61K 31/4375 (2006.01), A61P 31/20 (2006.01), C07D 491/147 (2006.01), C07D 491/22 (2006.01) (86) PCT US2019/052119 de 20/09/2019 (87) WO 2020/061435 de 26/03/2020
(21) BR 11 2021 005093-0	Código 1.1 - Publicação Internacional – PCT. Apresentação de petição de requerimento de entrada na fase nacional (30) 19/10/2018 NL 2021843

	(51) B29D 30/24 (2006.01), B29D 30/26 (2006.01) (86) PCT NL2019/050634 de 23/09/2019 (87) WO 2020/080933 de 23/04/2020
(21) BR 11 2021 005095-7	Código 1.1 - Publicação Internacional – PCT. Apresentação de petição de requerimento de entrada na fase nacional (30) 19/10/2018 NL 2021842 (51) B29D 30/24 (2006.01), B29D 30/26 (2006.01) (86) PCT NL2019/050664 de 04/10/2019 (87) WO 2020/080934 de 23/04/2020
(21) BR 11 2021 005097-3	Código 1.1 - Publicação Internacional – PCT. Apresentação de petição de requerimento de entrada na fase nacional (30) 21/09/2018 US 16/137,738; 02/04/2019 US 16/372,625; 02/04/2019 US 16/372,582; 02/04/2019 US 16/372,596; 15/05/2019 US 16/412,943 (51) C09K 3/00 (2006.01) (86) PCT US2019/051825 de 19/09/2019 (87) WO 2020/061249 de 26/03/2020
(21) BR 11 2021 005104-0	Código 1.1 - Publicação Internacional – PCT. Apresentação de petição de requerimento de entrada na fase nacional (30) 16/10/2018 US 62/746,322 (51) A61K 31/365 (2006.01), A61K 47/14 (2017.01), A61K 47/24 (2006.01) (86) PCT US2019/047079 de 19/08/2019 (87) WO 2020/081148 de 23/04/2020
(21) BR 11 2021 005105-8	Código 1.1 - Publicação Internacional – PCT. Apresentação de petição de requerimento de entrada na fase nacional (51) H04W 72/04 (2009.01) (86) PCT JP2018/035220 de 21/09/2018 (87) WO 2020/059147 de 26/03/2020
(21) BR 11 2021 005106-6	Código 1.1 - Publicação Internacional – PCT. Apresentação de petição de requerimento de entrada na fase nacional (30) 12/11/2018 DE 10 2018 128 173.0 (51) C05C 7/00 (2006.01) (86) PCT EP2019/080869 de 11/11/2019 (87) WO 2020/099321 de 22/05/2020
(21) BR 11 2021 005110-4	Código 1.1 - Publicação Internacional – PCT. Apresentação de petição de requerimento de entrada na fase nacional (30) 21/09/2018 US 62/734,505 (51) C12N 7/02 (2006.01), C12N 15/86 (2006.01), B01D 15/32 (2006.01), B01D

15/36 (2006.01), A61P 27/02 (2006.01), A61K 35/761 (2015.01)
(86) PCT US2019/052501 de 23/09/2019
(87) WO 2020/061581 de 26/03/2020

(21) BR 11 2021 005111-2 Código 1.1 - Publicação Internacional – PCT. Apresentação de petição de requerimento de entrada na fase nacional
(30) 08/11/2018 US 62/757,530
(51) B65B 51/22 (2006.01), B65B 5/06 (2006.01), B65B 51/06 (2006.01), B65B 51/10 (2006.01), B65B 51/18 (2006.01)
(86) PCT US2019/060336 de 07/11/2019
(87) WO 2020/097377 de 14/05/2020

(21) BR 11 2021 005112-0 Código 1.1 - Publicação Internacional – PCT. Apresentação de petição de requerimento de entrada na fase nacional
(30) 25/09/2018 EP 18196673.0
(51) A24F 47/00 (2020.01)
(86) PCT EP2019/075629 de 24/09/2019
(87) WO 2020/064683 de 02/04/2020

(21) BR 11 2021 005113-9 Código 1.1 - Publicação Internacional – PCT. Apresentação de petição de requerimento de entrada na fase nacional
(30) 19/09/2018 DK PA 2018 00610
(51) C12M 1/34 (2006.01), A23K 10/12 (2016.01), A23L 33/00 (2016.01)
(86) PCT EP2019/074992 de 18/09/2019
(87) WO 2020/058325 de 26/03/2020

(21) BR 11 2021 005115-5 Código 1.1 - Publicação Internacional – PCT. Apresentação de petição de requerimento de entrada na fase nacional
(30) 20/09/2018 EP 18306220.7
(51) C12N 15/10 (2006.01), C12N 15/66 (2006.01)
(86) PCT EP2019/075232 de 19/09/2019
(87) WO 2020/058438 de 26/03/2020

(21) BR 11 2021 005116-3 Código 1.1 - Publicação Internacional – PCT. Apresentação de petição de requerimento de entrada na fase nacional
(30) 16/10/2018 EP 18200696.5
(51) C21D 8/06 (2006.01), C21D 9/56 (2006.01), C21D 9/60 (2006.01), H05B 6/10 (2006.01), C21D 1/74 (2006.01), C21D 1/76 (2006.01), C21D 9/52 (2006.01), C21D 11/00 (2006.01), C21D 1/42 (2006.01)
(86) PCT EP2019/077505 de 10/10/2019
(87) WO 2020/078829 de 23/04/2020

(21) BR 11 2021 005118-0 Código 1.1 - Publicação Internacional – PCT. Apresentação de petição de

requerimento de entrada na fase nacional
 (30) 21/09/2018 EP 18196062.6
 (51) D21C 9/00 (2006.01), C08B 1/08 (2006.01), C08B 9/00 (2006.01), D01F 2/10 (2006.01)
 (86) PCT EP2019/075473 de 23/09/2019
 (87) WO 2020/058524 de 26/03/2020

(21) BR 11 2021 005119-8 Código 1.1 - Publicação Internacional – PCT. Apresentação de petição de requerimento de entrada na fase nacional
 (30) 31/01/2019 EP 19154755.3
 (51) D04B 35/04 (2006.01), D04B 35/06 (2006.01)
 (86) PCT EP2020/051356 de 21/01/2020
 (87) WO 2020/156875 de 06/08/2020

(21) BR 11 2021 005123-6 Código 1.1 - Publicação Internacional – PCT. Apresentação de petição de requerimento de entrada na fase nacional
 (30) 26/09/2018 US 62/736,745
 (51) B01D 24/00 (2006.01), B01D 24/10 (2006.01), B01D 24/40 (2006.01), B01D 24/14 (2006.01)
 (86) PCT IB2019/057663 de 11/09/2019
 (87) WO 2020/065431 de 02/04/2020

(21) BR 11 2021 005124-4 Código 1.1 - Publicação Internacional – PCT. Apresentação de petição de requerimento de entrada na fase nacional
 (30) 18/09/2018 GR 20180100430; 05/11/2018 GB 1818049.7
 (51) A61B 6/00 (2006.01), G06T 7/00 (2017.01), G16H 30/40 (2018.01)
 (86) PCT GB2019/052633 de 18/09/2019
 (87) WO 2020/058713 de 26/03/2020

(21) BR 11 2021 005127-9 Código 1.1 - Publicação Internacional – PCT. Apresentação de petição de requerimento de entrada na fase nacional
 (30) 19/09/2018 EP 18195489.2; 23/01/2019 EP 19153302.5
 (51) C07D 405/14 (2006.01), A01N 37/18 (2006.01), A01N 43/20 (2006.01), A01N 43/40 (2006.01), A01N 43/50 (2006.01), A01N 43/54 (2006.01), C07D 213/81 (2006.01), C07D 213/82 (2006.01), C07C 211/37 (2006.01), C07D 239/28 (2006.01), C07D 405/10 (2006.01), C07D 239/30 (2006.01), C07D 405/12 (2006.01), C07D 407/12 (2006.01), C07D 241/24 (2006.01), C07C 231/10 (2006.01), C07C 251/44 (2006.01), C07D 307/68 (2006.01), A01P 3/00 (2006.01)
 (86) PCT EP2019/074640 de 16/09/2019
 (87) WO 2020/058160 de 26/03/2020

(21) BR 11 2021 005129-5 Código 1.1 - Publicação Internacional – PCT. Apresentação de petição de

requerimento de entrada na fase nacional
 (30) 01/10/2018 EP 18198037.6
 (51) F24C 15/02 (2006.01), A47L 15/42 (2006.01), D06F 39/14 (2006.01), F24C 7/08 (2006.01), F25D 23/02 (2006.01)
 (86) PCT EP2019/074082 de 10/09/2019
 (87) WO 2020/069824 de 09/04/2020

(21) BR 11 2021 005130-9 Código 1.1 - Publicação Internacional – PCT. Apresentação de petição de requerimento de entrada na fase nacional
 (30) 21/09/2018 US 62/734,360
 (51) G01L 1/16 (2006.01), H01L 41/08 (2006.01), H01L 41/193 (2006.01)
 (86) PCT US2019/052291 de 20/09/2019
 (87) WO 2020/061540 de 26/03/2020

(21) BR 11 2021 005132-5 Código 1.1 - Publicação Internacional – PCT. Apresentação de petição de requerimento de entrada na fase nacional
 (30) 15/10/2018 EP 18306353.6
 (51) G02B 3/10 (2006.01), G02C 7/02 (2006.01), G02C 7/06 (2006.01)
 (86) PCT EP2019/077905 de 15/10/2019
 (87) WO 2020/078964 de 23/04/2020

(21) BR 11 2021 005133-3 Código 1.1 - Publicação Internacional – PCT. Apresentação de petição de requerimento de entrada na fase nacional
 (30) 20/09/2018 FR 1858528
 (51) A61N 1/16 (2006.01), A61N 1/20 (2006.01), A61N 1/24 (2006.01)
 (86) PCT FR2019/052083 de 10/09/2019
 (87) WO 2020/058599 de 26/03/2020

(21) BR 11 2021 005135-0 Código 1.1 - Publicação Internacional – PCT. Apresentação de petição de requerimento de entrada na fase nacional
 (30) 18/09/2018 IT 102018000008688
 (51) B60T 17/22 (2006.01), B61L 25/00 (2006.01)
 (86) PCT IB2019/057841 de 18/09/2019
 (87) WO 2020/058858 de 26/03/2020

(21) BR 11 2021 005136-8 Código 1.1 - Publicação Internacional – PCT. Apresentação de petição de requerimento de entrada na fase nacional
 (30) 01/10/2018 EP 18198033.5
 (51) F24C 15/02 (2006.01)
 (86) PCT EP2019/074166 de 11/09/2019
 (87) WO 2020/069827 de 09/04/2020

(21) BR 11 2021 005137-6 Código 1.1 - Publicação Internacional – PCT. Apresentação de petição de

requerimento de entrada na fase nacional

(30) 19/09/2018 US 62/733,320; 30/11/2018 US 62/773,707; 22/08/2019 US 62/890,220

(51) A61K 31/7105 (2006.01), A61K 31/713 (2006.01), C12N 15/113 (2010.01)

(86) PCT US2019/051707 de 18/09/2019

(87) WO 2020/061177 de 26/03/2020

(21) BR 11 2021 005138-4

Código 1.1 - Publicação Internacional – PCT. Apresentação de petição de requerimento de entrada na fase nacional

(30) 18/09/2018 GR 20180100430; 29/10/2018 GR 20180100490; 05/11/2018 GB 1818049.7; 07/11/2018 GR 20180100510; 10/12/2018 GB 1820044.4; 20/12/2018 GB 1820855.3

(51) A61B 6/00 (2006.01), G06T 7/00 (2017.01), G16H 30/40 (2018.01)

(86) PCT GB2019/052632 de 18/09/2019

(87) WO 2020/058712 de 26/03/2020

(21) BR 11 2021 005139-2

Código 1.1 - Publicação Internacional – PCT. Apresentação de petição de requerimento de entrada na fase nacional

(30) 25/09/2018 JP 2018-178382

(51) G06T 5/00 (2006.01), G06T 7/11 (2017.01), G09G 5/02 (2006.01), H04N 7/18 (2006.01)

(86) PCT JP2019/034079 de 30/08/2019

(87) WO 2020/066456 de 02/04/2020

(21) BR 11 2021 005140-6

Código 1.1 - Publicação Internacional – PCT. Apresentação de petição de requerimento de entrada na fase nacional

(30) 19/09/2018 US 62/733,285

(51) C07D 213/79 (2006.01), C07D 213/803 (2006.01), C07D 401/04 (2006.01)

(86) PCT US2019/051650 de 18/09/2019

(87) WO 2020/061146 de 26/03/2020

(21) BR 11 2021 005141-4

Código 1.1 - Publicação Internacional – PCT. Apresentação de petição de requerimento de entrada na fase nacional

(30) 25/09/2018 JP 2018-178919

(51) F02F 7/00 (2006.01), B62J 99/00 (2020.01), F01P 5/06 (2006.01), F02B 61/02 (2006.01), F02N 11/00 (2006.01), F02N 11/04 (2006.01), F02N 11/08 (2006.01)

(86) PCT JP2019/036922 de 20/09/2019

(87) WO 2020/066877 de 02/04/2020

(21) BR 11 2021 005142-2

Código 1.1 - Publicação Internacional – PCT. Apresentação de petição de requerimento de entrada na fase nacional

(30) 19/09/2018 EP 18195584.0

(51) C07D 215/38 (2006.01), A01N 43/42 (2006.01)

(86) PCT EP2019/074740 de 16/09/2019

(87) WO 2020/058207 de 26/03/2020

(21) BR 11 2021 005144-9

Código 1.1 - Publicação Internacional – PCT. Apresentação de petição de requerimento de entrada na fase nacional

(30) 12/10/2018 EP 18200207.1

(51) G01M 17/10 (2006.01), B61F 5/38 (2006.01), B61K 9/12 (2006.01), G01B 11/275 (2006.01), G01B 5/255 (2006.01)

(86) PCT EP2019/077594 de 11/10/2019

(87) WO 2020/074701 de 16/04/2020

(21) BR 11 2021 005146-5

Código 1.1 - Publicação Internacional – PCT. Apresentação de petição de requerimento de entrada na fase nacional

(30) 19/09/2018 EP 18195364.7

(51) C07D 403/12 (2006.01), C07D 239/28 (2006.01), C07D 405/12 (2006.01), C07D 413/12 (2006.01), C07D 417/12 (2006.01), A01N 43/40 (2006.01)

(86) PCT EP2019/074235 de 11/09/2019

(87) WO 2020/058062 de 26/03/2020

(21) BR 11 2021 005147-3

Código 1.1 - Publicação Internacional – PCT. Apresentação de petição de requerimento de entrada na fase nacional

(30) 19/09/2018 CN 201811093074.9

(51) C21D 9/04 (2006.01), C21D 11/00 (2006.01)

(86) PCT CN2019/106399 de 18/09/2019

(87) WO 2020/057538 de 26/03/2020

(21) BR 11 2021 005148-1

Código 1.1 - Publicação Internacional – PCT. Apresentação de petição de requerimento de entrada na fase nacional

(30) 08/10/2018 EP 18199138.1

(51) B65G 47/90 (2006.01), A61J 7/00 (2006.01), B65G 1/04 (2006.01), G07F 11/16 (2006.01), G07F 7/06 (2006.01)

(86) PCT EP2019/077117 de 07/10/2019

(87) WO 2020/074460 de 16/04/2020

(21) BR 11 2021 005149-0

Código 1.1 - Publicação Internacional – PCT. Apresentação de petição de requerimento de entrada na fase nacional

(30) 19/09/2018 GB 1815260.3

(51) H02J 3/30 (2006.01), H02K 7/02 (2006.01), H02K 19/10 (2006.01), H02K 19/24 (2006.01)

(86) PCT GB2019/052636 de 19/09/2019

(87) WO 2020/058716 de 26/03/2020

(21) BR 11 2021 005150-3	Código 1.1 - Publicação Internacional – PCT. Apresentação de petição de requerimento de entrada na fase nacional (30) 02/10/2018 US 62/740,352; 29/11/2018 US 16/205,119; 02/10/2019 US 16/591,010 (51) G06Q 20/00 (2012.01), G06Q 20/32 (2012.01), H04B 5/00 (2006.01), G06K 19/073 (2006.01), G06K 19/077 (2006.01) (86) PCT US2019/054350 de 02/10/2019 (87) WO 2020/072687 de 09/04/2020
(21) BR 11 2021 005151-1	Código 1.1 - Publicação Internacional – PCT. Apresentação de petição de requerimento de entrada na fase nacional (30) 18/09/2018 CN 201811090216.6 (51) H04L 1/16 (2006.01) (86) PCT CN2019/106181 de 17/09/2019 (87) WO 2020/057500 de 26/03/2020
(21) BR 11 2021 005152-0	Código 1.1 - Publicação Internacional – PCT. Apresentação de petição de requerimento de entrada na fase nacional (30) 20/09/2018 US 62/734,233; 21/09/2018 US 62/734,266 (51) H04N 19/513 (2014.01), H04N 19/124 (2014.01), H04N 19/70 (2014.01), H04N 19/18 (2014.01), H04N 19/132 (2014.01), H04N 19/176 (2014.01) (86) PCT KR2019/012226 de 20/09/2019 (87) WO 2020/060282 de 26/03/2020
(21) BR 11 2021 005153-8	Código 1.1 - Publicação Internacional – PCT. Apresentação de petição de requerimento de entrada na fase nacional (30) 16/11/2018 DE 10 2018 128 884.0; 15/10/2019 DE 10 2019 127 844.9 (51) B29C 48/435 (2019.01), B29C 48/67 (2019.01), B29C 48/76 (2019.01) (86) PCT EP2019/081697 de 18/11/2019 (87) WO 2020/099684 de 22/05/2020
(21) BR 11 2021 005154-6	Código 1.1 - Publicação Internacional – PCT. Apresentação de petição de requerimento de entrada na fase nacional (51) H04W 72/04 (2009.01) (86) PCT JP2018/035221 de 21/09/2018 (87) WO 2020/059148 de 26/03/2020
(21) BR 11 2021 005155-4	Código 1.1 - Publicação Internacional – PCT. Apresentação de petição de requerimento de entrada na fase nacional (30) 18/09/2018 US 62/732,846; 13/11/2018 US 62/760,777; 01/03/2019 US 62/812,859 (51) C07K 16/28 (2006.01) (86) PCT US2019/051756 de 18/09/2019

(87) WO 2020/061210 de 26/03/2020

(21) BR 11 2021 005156-2 Código 1.1 - Publicação Internacional – PCT. Apresentação de petição de requerimento de entrada na fase nacional
(30) 19/09/2018 KR 10-2018-0112196; 06/09/2019 KR 10-2019-0110997
(51) C07D 207/48 (2006.01), A61K 31/40 (2006.01), A61P 1/00 (2006.01)
(86) PCT KR2019/012122 de 19/09/2019
(87) WO 2020/060213 de 26/03/2020

(21) BR 11 2021 005157-0 Código 1.1 - Publicação Internacional – PCT. Apresentação de petição de requerimento de entrada na fase nacional
(30) 08/10/2018 CN PCT/CN2018/109332
(51) D07B 1/06 (2006.01)
(86) PCT EP2019/076521 de 01/10/2019
(87) WO 2020/074308 de 16/04/2020

(21) BR 11 2021 005158-9 Código 1.1 - Publicação Internacional – PCT. Apresentação de petição de requerimento de entrada na fase nacional
(30) 25/09/2018 DE 10 2018 123 565.8
(51) F04D 13/06 (2006.01), F04D 29/58 (2006.01), H02K 11/33 (2016.01)
(86) PCT EP2019/075824 de 25/09/2019
(87) WO 2020/064812 de 02/04/2020

(21) BR 11 2021 005160-0 Código 1.1 - Publicação Internacional – PCT. Apresentação de petição de requerimento de entrada na fase nacional
(30) 19/09/2018 US 62/733,493; 12/07/2019 US 62/873,748
(51) B01D 19/00 (2006.01)
(86) PCT US2019/051583 de 17/09/2019
(87) WO 2020/061096 de 26/03/2020

(21) BR 11 2021 005161-9 Código 1.1 - Publicação Internacional – PCT. Apresentação de petição de requerimento de entrada na fase nacional
(30) 21/09/2018 KR 10-2018-0114345; 21/09/2018 KR 10-2018-0114350;
21/09/2018 KR 10-2018-0114346; 21/09/2018 KR 10-2018-0114347;
26/02/2019 KR 10-2019-0022754
(51) H04N 19/503 (2014.01), H04N 19/18 (2014.01), H04N 19/129 (2014.01),
H04N 19/70 (2014.01), H04N 19/119 (2014.01), H04N 19/176 (2014.01), H04N
19/122 (2014.01), H04N 19/50 (2014.01), H04N 19/61 (2014.01), H04N 19/103
(2014.01)
(86) PCT KR2019/012291 de 20/09/2019
(87) WO 2020/060328 de 26/03/2020

(21) BR 11 2021 005164-3 Código 1.1 - Publicação Internacional – PCT. Apresentação de petição de

	requerimento de entrada na fase nacional (30) 24/09/2018 US 62/735,741 (51) A61M 15/06 (2006.01), A24D 3/00 (2020.01), A24D 3/06 (2006.01), A24D 3/16 (2006.01), A24F 47/00 (2020.01), A61M 11/04 (2006.01), A61M 15/00 (2006.01) (86) PCT US2019/052590 de 24/09/2019 (87) WO 2020/068743 de 02/04/2020
(21) BR 11 2021 005165-1	Código 1.1 - Publicação Internacional – PCT. Apresentação de petição de requerimento de entrada na fase nacional (30) 04/10/2018 EP 18198612.6 (51) C08G 71/04 (2006.01), C08G 18/10 (2006.01), C08G 18/48 (2006.01) (86) PCT EP2019/076260 de 27/09/2019 (87) WO 2020/070018 de 09/04/2020
(21) BR 11 2021 005166-0	Código 1.1 - Publicação Internacional – PCT. Apresentação de petição de requerimento de entrada na fase nacional (30) 30/11/2018 US 62/773248 (51) C01B 39/48 (2006.01), B01J 29/00 (2006.01) (86) PCT GB2019/053382 de 29/11/2019 (87) WO 2020/109815 de 04/06/2020
(21) BR 11 2021 005167-8	Código 1.1 - Publicação Internacional – PCT. Apresentação de petição de requerimento de entrada na fase nacional (30) 05/10/2018 EP 18306317.1; 09/10/2018 EP 18306334.6 (51) H04N 19/597 (2014.01) (86) PCT US2019/054616 de 04/10/2019 (87) WO 2020/072853 de 09/04/2020
(21) BR 11 2021 005168-6	Código 1.1 - Publicação Internacional – PCT. Apresentação de petição de requerimento de entrada na fase nacional (30) 21/09/2018 JP 2018-177127 (51) C21C 7/072 (2006.01), C04B 35/043 (2006.01), C21C 5/48 (2006.01), F27D 3/16 (2006.01) (86) PCT JP2019/036776 de 19/09/2019 (87) WO 2020/059801 de 26/03/2020
(21) BR 11 2021 005169-4	Código 1.1 - Publicação Internacional – PCT. Apresentação de petição de requerimento de entrada na fase nacional (30) 26/09/2018 CN 201811128669.3; 26/11/2018 CN 201811417666.1 (51) C07K 16/28 (2006.01), C12N 15/13 (2006.01), C12N 15/63 (2006.01), C12P 21/08 (2006.01), G01N 33/577 (2006.01), A61K 39/395 (2006.01), A61P 35/00 (2006.01)

(86) PCT CN2019/107787 de 25/09/2019

(87) WO 2020/063660 de 02/04/2020

(21) BR 11 2021 005170-8

Código 1.1 - Publicação Internacional – PCT. Apresentação de petição de requerimento de entrada na fase nacional

(30) 20/09/2018 EP 18195720.0

(51) G05B 19/401 (2006.01), B23Q 17/24 (2006.01), A61C 13/00 (2006.01), B23Q 3/00 (2006.01)

(86) PCT EP2019/075238 de 19/09/2019

(87) WO 2020/058442 de 26/03/2020

(21) BR 11 2021 005171-6

Código 1.1 - Publicação Internacional – PCT. Apresentação de petição de requerimento de entrada na fase nacional

(30) 20/09/2018 EP 18195621.0; 24/09/2018 EP 18196157.4; 26/09/2018 EP 18196777.9; 28/09/2018 EP 18197436.1

(51) C07D 453/02 (2006.01), A61K 31/439 (2006.01), A61P 35/00 (2006.01), A61K 31/4196 (2006.01)

(86) PCT EP2019/075278 de 20/09/2019

(87) WO 2020/058458 de 26/03/2020

(21) BR 11 2021 005172-4

Código 1.1 - Publicação Internacional – PCT. Apresentação de petição de requerimento de entrada na fase nacional

(30) 21/09/2018 IT 102018000008812

(51) B41J 2/175 (2006.01), B41J 29/13 (2006.01)

(86) PCT IB2019/057475 de 05/09/2019

(87) WO 2020/058793 de 26/03/2020

(21) BR 11 2021 005173-2

Código 1.1 - Publicação Internacional – PCT. Apresentação de petição de requerimento de entrada na fase nacional

(30) 19/09/2018 US 16/135,080

(51) A61M 1/00 (2006.01)

(86) PCT US2019/051441 de 17/09/2019

(87) WO 2020/060996 de 26/03/2020

(21) BR 11 2021 005174-0

Código 1.1 - Publicação Internacional – PCT. Apresentação de petição de requerimento de entrada na fase nacional

(30) 02/10/2018 US 62/740,352; 29/11/2018 US 16/205,119; 01/10/2019 US 16/589,192

(51) H04L 12/28 (2006.01), H04L 12/26 (2006.01), H04L 29/06 (2006.01)

(86) PCT US2019/053950 de 01/10/2019

(87) WO 2020/072413 de 09/04/2020

(21) BR 11 2021 005175-9

Código 1.1 - Publicação Internacional – PCT. Apresentação de petição de

	<p>requerimento de entrada na fase nacional</p> <p>(30) 21/09/2018 KR 10-2018-0114348; 21/09/2018 KR 10-2018-0114349; 27/11/2018 KR 10-2018-0148858</p> <p>(51) H04N 19/109 (2014.01), H04N 19/503 (2014.01), H04N 19/122 (2014.01), H04N 19/119 (2014.01), H04N 19/176 (2014.01), H04N 19/513 (2014.01), H04N 19/107 (2014.01), H04N 19/132 (2014.01)</p> <p>(86) PCT KR2019/012292 de 20/09/2019</p> <p>(87) WO 2020/060329 de 26/03/2020</p>
(21) BR 11 2021 005177-5	<p>Código 1.1 - Publicação Internacional – PCT. Apresentação de petição de requerimento de entrada na fase nacional</p> <p>(51) G01V 3/26 (2006.01), G01V 3/38 (2006.01), E21B 47/00 (2012.01)</p> <p>(86) PCT US2018/061340 de 15/11/2018</p> <p>(87) WO 2020/101692 de 22/05/2020</p>
(21) BR 11 2021 005178-3	<p>Código 1.1 - Publicação Internacional – PCT. Apresentação de petição de requerimento de entrada na fase nacional</p> <p>(30) 26/09/2018 US 62/736,890; 03/05/2019 US 62/842,975</p> <p>(51) A61B 17/3207 (2006.01), A61M 25/00 (2006.01), A61M 25/10 (2013.01), A61M 25/14 (2006.01)</p> <p>(86) PCT US2019/053294 de 26/09/2019</p> <p>(87) WO 2020/069216 de 02/04/2020</p>
(21) BR 11 2021 005180-5	<p>Código 1.1 - Publicação Internacional – PCT. Apresentação de petição de requerimento de entrada na fase nacional</p> <p>(30) 20/09/2018 US 62/734,006; 17/09/2019 US 16/573,731</p> <p>(51) A61M 25/00 (2006.01), A61M 39/10 (2006.01), A61M 25/09 (2006.01), A61M 25/01 (2006.01)</p> <p>(86) PCT US2019/051657 de 18/09/2019</p> <p>(87) WO 2020/061148 de 26/03/2020</p>
(21) BR 11 2021 005181-3	<p>Código 1.1 - Publicação Internacional – PCT. Apresentação de petição de requerimento de entrada na fase nacional</p> <p>(51) A01M 23/26 (2006.01)</p> <p>(86) PCT EP2018/067888 de 03/07/2018</p> <p>(87) WO 2020/007448 de 09/01/2020</p>
(21) BR 11 2021 005182-1	<p>Código 1.1 - Publicação Internacional – PCT. Apresentação de petição de requerimento de entrada na fase nacional</p> <p>(30) 21/09/2018 US 62/734,381</p> <p>(51) A61K 36/185 (2006.01), A23L 2/38 (2021.01), A23L 2/52 (2006.01), A23L 33/105 (2016.01)</p> <p>(86) PCT CA2019/051352 de 20/09/2019</p>

(87) WO 2020/056525 de 26/03/2020

(21) BR 11 2021 005183-0 Código 1.1 - Publicação Internacional – PCT. Apresentação de petição de requerimento de entrada na fase nacional
(30) 21/09/2018 IT 102018000008820
(51) C07C 29/74 (2006.01), C07C 29/76 (2006.01), C07C 1/20 (2006.01), C12P 7/18 (2006.01), B01J 23/10 (2006.01), C07C 29/80 (2006.01), C07C 31/20 (2006.01), C07C 11/167 (2006.01)
(86) PCT EP2019/075123 de 19/09/2019
(87) WO 2020/058381 de 26/03/2020

(21) BR 11 2021 005184-8 Código 1.1 - Publicação Internacional – PCT. Apresentação de petição de requerimento de entrada na fase nacional
(30) 19/09/2018 NL 2021664
(51) C07K 16/28 (2006.01), A61K 39/395 (2006.01), A61P 35/04 (2006.01)
(86) PCT NL2019/050624 de 19/09/2019
(87) WO 2020/060405 de 26/03/2020

(21) BR 11 2021 005186-4 Código 1.1 - Publicação Internacional – PCT. Apresentação de petição de requerimento de entrada na fase nacional
(30) 18/09/2018 CO NC2018/0009806
(51) A61B 5/00 (2006.01), A61M 25/04 (2006.01), A61M 39/16 (2006.01), G01F 23/284 (2006.01)
(86) PCT IB2019/056817 de 10/08/2019
(87) WO 2020/058784 de 26/03/2020

(21) BR 11 2021 005188-0 Código 1.1 - Publicação Internacional – PCT. Apresentação de petição de requerimento de entrada na fase nacional
(30) 19/09/2018 US 62/733,558; 19/09/2018 US 62/733,562; 20/12/2018 US 62/782,933; 08/01/2019 US 62/789,641; 28/02/2019 US 62/811,904
(51) C07D 215/36 (2006.01), C07D 401/12 (2006.01), C07D 417/12 (2006.01), A61K 31/47 (2006.01)
(86) PCT US2019/052024 de 19/09/2019
(87) WO 2020/061378 de 26/03/2020

(21) BR 11 2021 005189-9 Código 1.1 - Publicação Internacional – PCT. Apresentação de petição de requerimento de entrada na fase nacional
(30) 22/10/2018 EP 18306379.1
(51) C08K 7/14 (2006.01), C08L 77/06 (2006.01), C08J 5/04 (2006.01)
(86) PCT EP2019/078709 de 22/10/2019
(87) WO 2020/083901 de 30/04/2020

(21) BR 11 2021 005191-0 Código 1.1 - Publicação Internacional – PCT. Apresentação de petição de

requerimento de entrada na fase nacional

(30) 20/09/2018 FR 1858495

(51) B60C 11/03 (2006.01), B60C 11/04 (2006.01), B60C 11/12 (2006.01)

(86) PCT FR2019/052159 de 17/09/2019

(87) WO 2020/058622 de 26/03/2020

(21) BR 11 2021 005192-9

Código 1.1 - Publicação Internacional – PCT. Apresentação de petição de requerimento de entrada na fase nacional

(30) 27/09/2018 EP 18382687.4

(51) A61K 9/48 (2006.01), A61K 9/50 (2006.01), A61K 31/4402 (2006.01), A61K 31/4415 (2006.01)

(86) PCT EP2019/076140 de 27/09/2019

(87) WO 2020/064985 de 02/04/2020

(21) BR 11 2021 005193-7

Código 1.1 - Publicação Internacional – PCT. Apresentação de petição de requerimento de entrada na fase nacional

(30) 21/09/2018 US 62/734,403

(51) A61K 31/41 (2006.01), A61K 31/138 (2006.01), A61K 31/137 (2006.01), A61K 31/4525 (2006.01), A61K 45/06 (2006.01), A61P 25/00 (2006.01)

(86) PCT KR2019/012183 de 20/09/2019

(87) WO 2020/060251 de 26/03/2020

(21) BR 11 2021 005194-5

Código 1.1 - Publicação Internacional – PCT. Apresentação de petição de requerimento de entrada na fase nacional

(30) 18/09/2018 IT 102018000008685

(51) F16L 1/19 (2006.01), F16L 1/20 (2006.01), F16L 1/225 (2006.01)

(86) PCT IB2019/057868 de 18/09/2019

(87) WO 2020/058877 de 26/03/2020

(21) BR 11 2021 005196-1

Código 1.1 - Publicação Internacional – PCT. Apresentação de petição de requerimento de entrada na fase nacional

(30) 20/09/2018 US 16/136,946

(51) G01N 21/57 (2006.01), G06T 7/40 (2017.01), G06K 9/46 (2006.01), G06Q 20/40 (2012.01)

(86) PCT US2019/051334 de 16/09/2019

(87) WO 2020/060936 de 26/03/2020

(21) BR 11 2021 005197-0

Código 1.1 - Publicação Internacional – PCT. Apresentação de petição de requerimento de entrada na fase nacional

(30) 19/09/2018 GB 1815257.9

(51) C10L 1/222 (2006.01)

(86) PCT GB2019/052554 de 12/09/2019

(87) WO 2020/058672 de 26/03/2020

(21) BR 11 2021 005199-6	<p>Código 1.1 - Publicação Internacional – PCT. Apresentação de petição de requerimento de entrada na fase nacional (30) 08/10/2018 CN PCT/CN2018/109314 (51) H04W 24/00 (2009.01) (86) PCT EP2018/077965 de 12/10/2018 (87) WO 2020/074108 de 16/04/2020</p>
(21) BR 11 2021 005200-3	<p>Código 1.1 - Publicação Internacional – PCT. Apresentação de petição de requerimento de entrada na fase nacional (30) 18/09/2018 GB 1815203.3; 21/12/2018 GB 1821001.3 (51) B62B 7/06 (2006.01) (86) PCT IB2019/000770 de 18/09/2019 (87) WO 2020/058753 de 26/03/2020</p>
(21) BR 11 2021 005201-1	<p>Código 1.1 - Publicação Internacional – PCT. Apresentação de petição de requerimento de entrada na fase nacional (30) 21/09/2018 US 62/734,670 (51) A61B 5/021 (2006.01), A61N 1/36 (2006.01), A61N 1/04 (2006.01) (86) PCT US2019/052070 de 20/09/2019 (87) WO 2020/061403 de 26/03/2020</p>
(21) BR 11 2021 005202-0	<p>Código 1.1 - Publicação Internacional – PCT. Apresentação de petição de requerimento de entrada na fase nacional (30) 21/09/2018 US 62/734,335 (51) A01N 63/00 (2020.01), A01N 63/02 (1980.01), A01P 7/04 (2006.01), C07K 14/32 (2006.01), C12N 15/82 (2006.01) (86) PCT US2019/051951 de 19/09/2019 (87) WO 2020/061326 de 26/03/2020</p>
(21) BR 11 2021 005203-8	<p>Código 1.1 - Publicação Internacional – PCT. Apresentação de petição de requerimento de entrada na fase nacional (51) G08G 1/123 (2006.01), G08G 1/09 (2006.01) (86) PCT IB2018/001175 de 21/09/2018 (87) WO 2020/058738 de 26/03/2020</p>
(21) BR 11 2021 005204-6	<p>Código 1.1 - Publicação Internacional – PCT. Apresentação de petição de requerimento de entrada na fase nacional (30) 05/10/2018 US 62/741,772 (51) A61K 9/00 (2006.01) (86) PCT US2019/054684 de 04/10/2019 (87) WO 2020/072896 de 09/04/2020</p>

(21) BR 11 2021 005206-2	<p>Código 1.1 - Publicação Internacional – PCT. Apresentação de petição de requerimento de entrada na fase nacional</p> <p>(30) 20/09/2018 US 62/734,148; 10/01/2019 US 62/790,866</p> <p>(51) A61F 2/44 (2006.01), A61F 2/46 (2006.01)</p> <p>(86) PCT US2019/052211 de 20/09/2019</p> <p>(87) WO 2020/061487 de 26/03/2020</p>
(21) BR 11 2021 005207-0	<p>Código 1.1 - Publicação Internacional – PCT. Apresentação de petição de requerimento de entrada na fase nacional</p> <p>(30) 22/09/2018 US 62/735,019; 25/09/2018 US 62/736,442; 25/01/2019 US 62/796,871</p> <p>(51) A01H 5/12 (2018.01), A01H 1/06 (2006.01), A01H 1/04 (2006.01), A01H 1/08 (2006.01), A01H 4/00 (2006.01), C12Q 1/6895 (2018.01), C12N 15/82 (2006.01), A23L 2/60 (2006.01), A23L 27/30 (2016.01)</p> <p>(86) PCT US2019/052159 de 20/09/2019</p> <p>(87) WO 2020/061456 de 26/03/2020</p>
(21) BR 11 2021 005208-9	<p>Código 1.1 - Publicação Internacional – PCT. Apresentação de petição de requerimento de entrada na fase nacional</p> <p>(30) 21/09/2018 CN 201811105973.6; 30/10/2018 CN 201811276297.9; 17/01/2019 CN 201910042984.2; 11/04/2019 CN 201910287528.4</p> <p>(51) C07H 21/02 (2006.01), C07H 19/207 (2006.01), C07H 17/02 (2006.01), A61K 31/7084 (2006.01), A61K 31/7068 (2006.01), A61K 31/708 (2006.01), A61P 35/00 (2006.01), A61P 31/12 (2006.01), A61P 37/00 (2006.01)</p> <p>(86) PCT CN2019/106425 de 18/09/2019</p> <p>(87) WO 2020/057546 de 26/03/2020</p>
(21) BR 11 2021 005209-7	<p>Código 1.1 - Publicação Internacional – PCT. Apresentação de petição de requerimento de entrada na fase nacional</p> <p>(30) 19/09/2018 KR 10-2018-0112357</p> <p>(51) A43B 3/28 (2006.01), A43C 11/00 (2006.01), A47F 8/00 (2006.01)</p> <p>(86) PCT KR2019/012007 de 17/09/2019</p> <p>(87) WO 2020/060162 de 26/03/2020</p>
(21) BR 11 2021 005213-5	<p>Código 1.1 - Publicação Internacional – PCT. Apresentação de petição de requerimento de entrada na fase nacional</p> <p>(30) 25/01/2019 US 62/797,159; 16/04/2019 EP 19169443.9</p> <p>(51) A23L 2/385 (2006.01), A23L 29/10 (2016.01), A23L 29/212 (2016.01), A23L 2/56 (2006.01), A23L 2/60 (2006.01), A23L 2/68 (2006.01)</p> <p>(86) PCT EP2020/051467 de 22/01/2020</p> <p>(87) WO 2020/152201 de 30/07/2020</p>
(21) BR 11 2021 005214-3	<p>Código 1.1 - Publicação Internacional – PCT. Apresentação de petição de</p>

requerimento de entrada na fase nacional

(30) 21/09/2018 US 62/734,897; 17/09/2019 US 16/573,180

(51) G06N 3/04 (2006.01), G06K 9/46 (2006.01), G06K 9/62 (2006.01), G06N 3/02 (2006.01), G06T 7/00 (2017.01)

(86) PCT US2019/051868 de 19/09/2019

(87) WO 2020/061273 de 26/03/2020

(21) BR 11 2021 005215-1

Código 1.1 - Publicação Internacional – PCT. Apresentação de petição de requerimento de entrada na fase nacional

(30) 27/09/2018 US 62/737,706

(51) H04W 56/00 (2009.01)

(86) PCT EP2019/076246 de 27/09/2019

(87) WO 2020/065037 de 02/04/2020

(21) BR 11 2021 005218-6

Código 1.1 - Publicação Internacional – PCT. Apresentação de petição de requerimento de entrada na fase nacional

(30) 10/10/2018 US US 62/744,030

(51) E21B 43/12 (2006.01), F04D 13/10 (2006.01), F04D 29/041 (2006.01), F04D 29/20 (2006.01), F04D 29/62 (2006.01)

(86) PCT US2019/055308 de 09/10/2019

(87) WO 2020/076890 de 16/04/2020

(21) BR 11 2021 005219-4

Código 1.1 - Publicação Internacional – PCT. Apresentação de petição de requerimento de entrada na fase nacional

(30) 24/09/2018 US 62/765,936

(51) A61M 25/01 (2006.01), A61M 25/00 (2006.01), A61M 25/06 (2006.01), A61M 25/09 (2006.01)

(86) PCT IL2019/051044 de 22/09/2019

(87) WO 2020/065643 de 02/04/2020

(21) BR 11 2021 005220-8

Código 1.1 - Publicação Internacional – PCT. Apresentação de petição de requerimento de entrada na fase nacional

(30) 21/09/2018 US 62/734,877

(51) H04N 19/159 (2014.01), H04N 19/176 (2014.01)

(86) PCT CN2019/107142 de 21/09/2019

(87) WO 2020/057663 de 26/03/2020

(21) BR 11 2021 005221-6

Código 1.1 - Publicação Internacional – PCT. Apresentação de petição de requerimento de entrada na fase nacional

(30) 27/09/2018 US 62/737,832; 09/11/2018 US 62/757,915

(51) A61K 39/39 (2006.01), A61K 39/12 (2006.01), A61K 39/00 (2006.01), A61P 31/12 (2006.01), A61P 35/00 (2006.01), A61P 37/04 (2006.01)

(86) PCT US2019/053672 de 27/09/2019

(87) WO 2020/069454 de 02/04/2020

(21) BR 11 2021 005225-9 Código 1.1 - Publicação Internacional – PCT. Apresentação de petição de requerimento de entrada na fase nacional
 (30) 28/09/2018 JP 2018-184268; 11/01/2019 JP 2019-003122; 11/01/2019 JP 2019-003123; 01/08/2019 JP 2019-141942
 (51) G06F 16/906 (2019.01), G06F 3/01 (2006.01), G06T 19/00 (2011.01), H05B 37/02 (1968.09)
 (86) PCT JP2019/038450 de 30/09/2019
 (87) WO 2020/067562 de 02/04/2020

(21) BR 11 2021 005227-5 Código 1.1 - Publicação Internacional – PCT. Apresentação de petição de requerimento de entrada na fase nacional
 (51) F16J 15/18 (2006.01), F16C 33/78 (2006.01), F16J 15/16 (2006.01), F16J 15/46 (2006.01), F16J 15/32 (2016.01), F16C 33/66 (2006.01), F16C 33/80 (2006.01), F16C 13/06 (2006.01)
 (86) PCT AU2018/051045 de 21/09/2018
 (87) WO 2019/183661 de 03/10/2019

(21) BR 11 2021 005228-3 Código 1.1 - Publicação Internacional – PCT. Apresentação de petição de requerimento de entrada na fase nacional
 (30) 17/10/2018 EP 18201032.2
 (51) C07K 1/20 (2006.01), C07K 14/81 (2006.01)
 (86) PCT EP2019/078139 de 17/10/2019
 (87) WO 2020/079108 de 23/04/2020

(21) BR 11 2021 005229-1 Código 1.1 - Publicação Internacional – PCT. Apresentação de petição de requerimento de entrada na fase nacional
 (30) 21/09/2018 JP 2018-178048
 (51) F16K 27/12 (2006.01), F16K 31/06 (2006.01)
 (86) PCT JP2019/035672 de 11/09/2019
 (87) WO 2020/059591 de 26/03/2020

(21) BR 11 2021 005232-1 Código 1.1 - Publicação Internacional – PCT. Apresentação de petição de requerimento de entrada na fase nacional
 (30) 19/09/2018 US 62/733,452
 (51) A01N 43/90 (2006.01), A01N 25/02 (2006.01), A01P 21/00 (2006.01)
 (86) PCT CA2019/051304 de 13/09/2019
 (87) WO 2020/056496 de 26/03/2020

(21) BR 11 2021 005233-0 Código 1.1 - Publicação Internacional – PCT. Apresentação de petição de requerimento de entrada na fase nacional
 (51) A61J 15/00 (2006.01)

(86) PCT JP2018/034860 de 20/09/2018

(87) WO 2020/059087 de 26/03/2020

(21) BR 11 2021 005234-8

Código 1.1 - Publicação Internacional – PCT. Apresentação de petição de requerimento de entrada na fase nacional

(30) 25/10/2018 EP 18202634.4

(51) B65D 75/58 (2006.01), B65D 85/804 (2006.01)

(86) PCT EP2019/076968 de 04/10/2019

(87) WO 2020/083627 de 30/04/2020

(21) BR 11 2021 005235-6

Código 1.1 - Publicação Internacional – PCT. Apresentação de petição de requerimento de entrada na fase nacional

(30) 21/09/2018 CN 201811107463.2

(51) H04W 72/12 (2009.01), H04W 72/04 (2009.01), H04W 74/08 (2009.01)

(86) PCT CN2019/107014 de 20/09/2019

(87) WO 2020/057637 de 26/03/2020

(21) BR 11 2021 005238-0

Código 1.1 - Publicação Internacional – PCT. Apresentação de petição de requerimento de entrada na fase nacional

(30) 20/09/2018 FI 20185782

(51) H04N 19/12 (2014.01), H04N 19/176 (2014.01), H04N 19/103 (2014.01), H04N 19/18 (2014.01), H04N 19/61 (2014.01), H04N 19/625 (2014.01)

(86) PCT FI2019/050656 de 13/09/2019

(87) WO 2020/058568 de 26/03/2020

(21) BR 11 2021 005240-2

Código 1.1 - Publicação Internacional – PCT. Apresentação de petição de requerimento de entrada na fase nacional

(51) A41D 27/28 (2006.01), A41D 13/002 (2006.01)

(86) PCT BR2018/050353 de 26/09/2018

(87) WO 2020/061655 de 02/04/2020

(21) BR 11 2021 005241-0

Código 1.1 - Publicação Internacional – PCT. Apresentação de petição de requerimento de entrada na fase nacional

(30) 28/09/2018 JP 2018-184161

(51) H04S 7/00 (2006.01), G10L 19/00 (2013.01), G10L 19/008 (2013.01)

(86) PCT JP2019/036032 de 13/09/2019

(87) WO 2020/066681 de 02/04/2020

(21) BR 11 2021 005242-9

Código 1.1 - Publicação Internacional – PCT. Apresentação de petição de requerimento de entrada na fase nacional

(30) 20/09/2018 CN 201811103367.0

(51) C07D 403/12 (2006.01), C07D 403/04 (2006.01), C07D 401/12 (2006.01), C07D 237/20 (2006.01), A01N 43/58 (2006.01), A01P 13/00 (2006.01)

(86) PCT CN2019/104960 de 09/09/2019

(87) WO 2020/057391 de 26/03/2020

(21) BR 11 2021 005243-7

Código 1.1 - Publicação Internacional – PCT. Apresentação de petição de requerimento de entrada na fase nacional

(30) 21/09/2018 US 62/734,639

(51) G01N 33/24 (2006.01)

(86) PCT US2019/052247 de 20/09/2019

(87) WO 2020/061509 de 26/03/2020

(21) BR 11 2021 005244-5

Código 1.1 - Publicação Internacional – PCT. Apresentação de petição de requerimento de entrada na fase nacional

(30) 24/09/2018 US 62/735,300

(51) A01N 63/00 (2020.01), A01P 7/04 (2006.01), C07K 14/005 (2006.01), C07K 14/195 (2006.01), C12N 15/82 (2006.01)

(86) PCT US2019/052406 de 23/09/2019

(87) WO 2020/068654 de 02/04/2020

(21) BR 11 2021 005245-3

Código 1.1 - Publicação Internacional – PCT. Apresentação de petição de requerimento de entrada na fase nacional

(30) 20/09/2018 EP 18398009.3

(51) F23G 7/12 (2006.01), F23G 5/027 (2006.01), C10L 1/00 (2006.01), F23G 5/08 (2006.01), F23G 7/06 (2006.01), F23K 1/04 (2006.01), C10G 1/10 (2006.01), C01B 3/02 (2006.01), C09C 1/48 (2006.01), C10B 47/44 (2006.01), C10B 53/07 (2006.01)

(86) PCT EP2019/000274 de 19/09/2019

(87) WO 2020/057774 de 26/03/2020

(21) BR 11 2021 005246-1

Código 1.1 - Publicação Internacional – PCT. Apresentação de petição de requerimento de entrada na fase nacional

(30) 20/09/2018 JP 2018-175510

(51) A61K 47/68 (2017.01), A61K 31/437 (2006.01), A61K 39/395 (2006.01), A61K 47/65 (2017.01), A61P 1/00 (2006.01), A61P 11/00 (2006.01), A61P 15/00 (2006.01), A61P 17/00 (2006.01), A61P 25/00 (2006.01), A61P 35/00 (2006.01)

(86) PCT JP2019/036668 de 19/09/2019

(87) WO 2020/059772 de 26/03/2020

(21) BR 11 2021 005248-8

Código 1.1 - Publicação Internacional – PCT. Apresentação de petição de requerimento de entrada na fase nacional

(30) 20/09/2018 GB 1815358.5

(51) C12Q 1/04 (2006.01), A01N 43/50 (2006.01), A01N 43/60 (2006.01), C07D 213/53 (2006.01), C07D 213/89 (2006.01), C12Q 1/10 (2006.01)

(86) PCT GB2019/052626 de 18/09/2019

(87) WO 2020/058707 de 26/03/2020

(21) BR 11 2021 005249-6

Código 1.1 - Publicação Internacional – PCT. Apresentação de petição de requerimento de entrada na fase nacional

(30) 21/09/2018 CN 201811108636.2

(51) H04W 72/04 (2009.01)

(86) PCT CN2019/106118 de 17/09/2019

(87) WO 2020/057487 de 26/03/2020

(21) BR 11 2021 005251-8

Código 1.1 - Publicação Internacional – PCT. Apresentação de petição de requerimento de entrada na fase nacional

(30) 20/09/2018 US US 62/734,179; 31/05/2019 US US 62/855,060

(51) E21B 43/12 (2006.01), E21B 33/02 (2006.01), F04D 13/10 (2006.01), F04D 29/06 (2006.01), F04D 29/046 (2006.01), F04D 29/10 (2006.01), E21B 17/02 (2006.01)

(86) PCT US2019/051784 de 18/09/2019

(87) WO 2020/061227 de 26/03/2020

(21) BR 11 2021 005252-6

Código 1.1 - Publicação Internacional – PCT. Apresentação de petição de requerimento de entrada na fase nacional

(30) 09/10/2018 CN PCT/CN2018/109415

(51) C07D 487/04 (2006.01), C07C 57/15 (2006.01), A61P 33/02 (2006.01), A61K 31/519 (2006.01), A61K 45/06 (2006.01)

(86) PCT IB2019/058535 de 08/10/2019

(87) WO 2020/075046 de 16/04/2020

(21) BR 11 2021 005253-4

Código 1.1 - Publicação Internacional – PCT. Apresentação de petição de requerimento de entrada na fase nacional

(30) 19/09/2018 US 62/733,445

(51) A61K 47/32 (2006.01), A61K 8/72 (2006.01), A61K 8/81 (2006.01), A61K 47/58 (2017.01)

(86) PCT US2019/051546 de 17/09/2019

(87) WO 2020/061071 de 26/03/2020

(21) BR 11 2021 005254-2

Código 1.1 - Publicação Internacional – PCT. Apresentação de petição de requerimento de entrada na fase nacional

(51) H04W 74/00 (2009.01)

(86) PCT CN2018/107114 de 21/09/2018

(87) WO 2020/056770 de 26/03/2020

(21) BR 11 2021 005255-0

Código 1.1 - Publicação Internacional – PCT. Apresentação de petição de requerimento de entrada na fase nacional

(30) 21/09/2018 US 62/734,791

(51) A61K 39/145 (2006.01), A61P 31/16 (2006.01), C07K 14/11 (2006.01), C12N 15/44 (2006.01)

(86) PCT US2019/052137 de 20/09/2019

(87) WO 2020/061443 de 26/03/2020

(21) BR 11 2021 005256-9

Código 1.1 - Publicação Internacional – PCT. Apresentação de petição de requerimento de entrada na fase nacional

(30) 28/09/2018 SE 1851163-4

(51) F01N 3/00 (2006.01), B01D 46/00 (2006.01), F01N 3/021 (2006.01), F01N 3/023 (2006.01)

(86) PCT SE2019/050912 de 24/09/2019

(87) WO 2020/067974 de 02/04/2020

(21) BR 11 2021 005257-7

Código 1.1 - Publicação Internacional – PCT. Apresentação de petição de requerimento de entrada na fase nacional

(30) 20/09/2018 EP 18382679.1

(51) A01N 1/02 (2006.01), C12N 5/0775 (2010.01)

(86) PCT EP2019/074991 de 18/09/2019

(87) WO 2020/058324 de 26/03/2020

(21) BR 11 2021 005259-3

Código 1.1 - Publicação Internacional – PCT. Apresentação de petição de requerimento de entrada na fase nacional

(30) 01/10/2018 FI 20185820

(51) C09K 11/77 (2006.01), G01N 21/64 (2006.01)

(86) PCT FI2019/050692 de 27/09/2019

(87) WO 2020/070383 de 09/04/2020

(21) BR 11 2021 005260-7

Código 1.1 - Publicação Internacional – PCT. Apresentação de petição de requerimento de entrada na fase nacional

(30) 20/09/2018 JP 2018-175758

(51) C07C 235/56 (2006.01), A61K 31/196 (2006.01), A61K 31/216 (2006.01), A61K 31/351 (2006.01), A61P 25/00 (2006.01), A61P 25/18 (2006.01), A61P 25/20 (2006.01), A61P 43/00 (2006.01), C07C 327/48 (2006.01), C07D 309/06 (2006.01)

(86) PCT JP2019/036725 de 19/09/2019

(87) WO 2020/059790 de 26/03/2020

(21) BR 11 2021 005261-5

Código 1.1 - Publicação Internacional – PCT. Apresentação de petição de requerimento de entrada na fase nacional

(51) H04L 29/06 (2006.01)

(86) PCT CN2018/106948 de 21/09/2018

(87) WO 2020/034305 de 20/02/2020

(21) BR 11 2021 005263-1	Código 1.1 - Publicação Internacional – PCT. Apresentação de petição de requerimento de entrada na fase nacional (30) 21/09/2018 CN PCT/CN2018/106939 (51) C07D 261/08 (2006.01), C07D 413/04 (2006.01), C07D 413/12 (2006.01), C07D 413/14 (2006.01), C07D 487/08 (2006.01), A61P 27/16 (2006.01), A61K 31/397 (2006.01), A61K 31/4995 (2006.01) (86) PCT IB2019/057941 de 19/09/2019 (87) WO 2020/058913 de 26/03/2020
(21) BR 11 2021 005265-8	Código 1.1 - Publicação Internacional – PCT. Apresentação de petição de requerimento de entrada na fase nacional (30) 04/10/2018 JP PCT/JP2018/037186 (51) B01D 53/22 (2006.01), B01D 71/02 (2006.01), C01B 32/50 (2017.01) (86) PCT JP2019/036386 de 17/09/2019 (87) WO 2020/071107 de 09/04/2020
(21) BR 11 2021 005266-6	Código 1.1 - Publicação Internacional – PCT. Apresentação de petição de requerimento de entrada na fase nacional (30) 20/09/2018 DE 10 2018 216 060.0 (51) B65D 47/20 (2006.01), B65D 47/00 (2006.01), B65D 83/54 (2006.01), B65D 83/14 (2006.01), B05B 11/00 (2006.01) (86) PCT EP2019/075311 de 20/09/2019 (87) WO 2020/058469 de 26/03/2020
(21) BR 11 2021 005267-4	Código 1.1 - Publicação Internacional – PCT. Apresentação de petição de requerimento de entrada na fase nacional (30) 21/09/2018 KR 10-2018-0113704 (51) C07F 3/06 (2006.01) (86) PCT KR2019/012192 de 20/09/2019 (87) WO 2020/060255 de 26/03/2020
(21) BR 11 2021 005269-0	Código 1.1 - Publicação Internacional – PCT. Apresentação de petição de requerimento de entrada na fase nacional (30) 21/09/2018 KR 10-2018-0113956 (51) C07D 271/10 (2006.01), A61K 31/4245 (2006.01), A61P 25/00 (2006.01) (86) PCT KR2019/012257 de 20/09/2019 (87) WO 2020/060299 de 26/03/2020
(21) BR 11 2021 005270-4	Código 1.1 - Publicação Internacional – PCT. Apresentação de petição de requerimento de entrada na fase nacional (30) 30/10/2018 EP 18203387.8 (51) B01D 61/02 (2006.01), C07D 251/24 (2006.01), C08K 5/3492 (2006.01), B01D 61/14 (2006.01), B01D 61/58 (2006.01)

	(86) PCT EP2019/079711 de 30/10/2019 (87) WO 2020/089323 de 07/05/2020
(21) BR 11 2021 005271-2	Código 1.1 - Publicação Internacional – PCT. Apresentação de petição de requerimento de entrada na fase nacional (30) 21/09/2018 US 62/734,501 (51) A61K 31/4439 (2006.01), A61K 31/47 (2006.01), A61K 31/496 (2006.01), A61K 31/498 (2006.01), A61K 31/506 (2006.01), A61P 35/00 (2006.01) (86) PCT EP2019/075222 de 19/09/2019 (87) WO 2020/058432 de 26/03/2020
(21) BR 11 2021 005272-0	Código 1.1 - Publicação Internacional – PCT. Apresentação de petição de requerimento de entrada na fase nacional (51) H04L 27/26 (2006.01), H04W 16/28 (2009.01), H04W 24/10 (2009.01), H04W 72/04 (2009.01) (86) PCT JP2018/035175 de 21/09/2018 (87) WO 2020/059140 de 26/03/2020
(21) BR 11 2021 005273-9	Código 1.1 - Publicação Internacional – PCT. Apresentação de petição de requerimento de entrada na fase nacional (30) 21/09/2018 KR 10-2018-0113974 (51) C07K 16/38 (2006.01), C07K 1/16 (2006.01), C07K 1/22 (2006.01), C07K 1/34 (2006.01), C07K 1/36 (2006.01), A61P 7/02 (2006.01) (86) PCT KR2019/011582 de 06/09/2019 (87) WO 2020/060087 de 26/03/2020
(21) BR 11 2021 005274-7	Código 1.1 - Publicação Internacional – PCT. Apresentação de petição de requerimento de entrada na fase nacional (30) 22/09/2018 IN 201821035741 (51) C07D 231/18 (2006.01), C07D 231/14 (2006.01), C07D 231/12 (2006.01), C07D 401/00 (2006.01), C07D 403/00 (2006.01), C07D 413/00 (2006.01) (86) PCT IB2019/058005 de 21/09/2019 (87) WO 2020/058945 de 26/03/2020
(21) BR 11 2021 005275-5	Código 1.1 - Publicação Internacional – PCT. Apresentação de petição de requerimento de entrada na fase nacional (30) 20/09/2018 US 62/734,019 (51) C12N 5/0789 (2010.01), C12N 5/078 (2010.01) (86) PCT US2019/051865 de 19/09/2019 (87) WO 2020/061272 de 26/03/2020
(21) BR 11 2021 005276-3	Código 1.1 - Publicação Internacional – PCT. Apresentação de petição de requerimento de entrada na fase nacional

	<p>(30) 21/09/2018 EP 18306230.6 (51) A61K 39/395 (2006.01), A61K 45/06 (2006.01), C07K 16/18 (2006.01), A61P 37/06 (2006.01) (86) PCT EP2019/075374 de 20/09/2019 (87) WO 2020/058495 de 26/03/2020</p>
--	---

(21) BR 11 2021 005279-8	<p>Código 1.1 - Publicação Internacional – PCT. Apresentação de petição de requerimento de entrada na fase nacional (30) 09/10/2018 EP 18199428.6 (51) C07D 301/08 (2006.01), B01J 29/89 (2006.01), B01J 35/10 (2006.01), B01J 37/00 (2006.01), B01J 37/10 (2006.01) (86) PCT EP2019/077372 de 09/10/2019 (87) WO 2020/074586 de 16/04/2020</p>
---------------------------------	---

(21) BR 11 2021 005280-1	<p>Código 1.1 - Publicação Internacional – PCT. Apresentação de petição de requerimento de entrada na fase nacional (30) 19/09/2018 KR 10-2018-0112445 (51) A61K 39/385 (2006.01), A61K 39/187 (2006.01), A23K 20/147 (2016.01), C12N 15/67 (2006.01), C07K 14/005 (2006.01), A61K 39/00 (2006.01) (86) PCT KR2019/011915 de 16/09/2019 (87) WO 2020/060117 de 26/03/2020</p>
---------------------------------	---

(21) BR 11 2021 005281-0	<p>Código 1.1 - Publicação Internacional – PCT. Apresentação de petição de requerimento de entrada na fase nacional (30) 19/10/2018 DE 102018126024.5 (51) A01K 45/00 (2006.01), B65G 1/02 (2006.01) (86) PCT EP2019/078268 de 17/10/2019 (87) WO 2020/079181 de 23/04/2020</p>
---------------------------------	---

(21) BR 11 2021 005282-8	<p>Código 1.1 - Publicação Internacional – PCT. Apresentação de petição de requerimento de entrada na fase nacional (30) 21/09/2018 US 62/734,500 (51) C01B 6/13 (2006.01) (86) PCT US2019/051662 de 18/09/2019 (87) WO 2020/061151 de 26/03/2020</p>
---------------------------------	---

(21) BR 11 2021 005284-4	<p>Código 1.1 - Publicação Internacional – PCT. Apresentação de petição de requerimento de entrada na fase nacional (30) 20/09/2018 US 62/733,816 (51) C08G 59/06 (2006.01), C09J 163/00 (2006.01) (86) PCT US2019/052111 de 20/09/2019 (87) WO 2020/061431 de 26/03/2020</p>
---------------------------------	---

(21) BR 11 2021 005285-2	Código 1.1 - Publicação Internacional – PCT. Apresentação de petição de requerimento de entrada na fase nacional (30) 20/09/2018 US 62/734,064 (51) C12N 5/077 (2010.01), C12N 5/0775 (2010.01), A61L 27/36 (2006.01), A61K 35/28 (2015.01), A61P 17/02 (2006.01) (86) PCT EP2019/075413 de 20/09/2019 (87) WO 2020/058511 de 26/03/2020
(21) BR 11 2021 005286-0	Código 1.1 - Publicação Internacional – PCT. Apresentação de petição de requerimento de entrada na fase nacional (30) 27/09/2018 US 62/737,623 (51) F16J 15/34 (2006.01), F16J 15/40 (2006.01) (86) PCT US2019/053472 de 27/09/2019 (87) WO 2020/069324 de 02/04/2020
(21) BR 11 2021 005290-9	Código 1.1 - Publicação Internacional – PCT. Apresentação de petição de requerimento de entrada na fase nacional (30) 26/09/2018 US 62/736,979 (51) C07D 471/04 (2006.01), C07D 487/04 (2006.01), C07D 519/00 (2006.01) (86) PCT US2019/053076 de 26/09/2019 (87) WO 2020/069068 de 02/04/2020
(21) BR 11 2021 005291-7	Código 1.1 - Publicação Internacional – PCT. Apresentação de petição de requerimento de entrada na fase nacional (30) 20/09/2018 AU 2018903528 (51) H02K 53/00 (2006.01), H02K 7/18 (2006.01), H02K 35/00 (2006.01), H02K 1/34 (2006.01), H02K 35/02 (2006.01) (86) PCT AU2019/051005 de 20/09/2019 (87) WO 2020/056464 de 26/03/2020
(21) BR 11 2021 005293-3	Código 1.1 - Publicação Internacional – PCT. Apresentação de petição de requerimento de entrada na fase nacional (30) 20/09/2018 US 62/734,239; 27/09/2018 US 62/737,885 (51) H04N 19/11 (2014.01), H04N 19/597 (2014.01), H04N 19/132 (2014.01), H04N 19/186 (2014.01), H04N 19/176 (2014.01), H04N 19/70 (2014.01) (86) PCT KR2019/012195 de 20/09/2019 (87) WO 2020/060258 de 26/03/2020
(21) BR 11 2021 005294-1	Código 1.1 - Publicação Internacional – PCT. Apresentação de petição de requerimento de entrada na fase nacional (30) 21/09/2018 US 16/138,152 (51) C09D 127/16 (2006.01), C09D 133/06 (2006.01), C09D 133/12 (2006.01), C08F 220/14 (2006.01)

	(86) PCT IB2019/057676 de 12/09/2019 (87) WO 2020/058810 de 26/03/2020
(21) BR 11 2021 005298-4	Código 1.1 - Publicação Internacional – PCT. Apresentação de petição de requerimento de entrada na fase nacional (30) 21/09/2018 IT 102018000008828 (51) B28B 3/12 (2006.01), B30B 5/06 (2006.01), B30B 15/30 (2006.01) (86) PCT IB2019/057990 de 20/09/2019 (87) WO 2020/058933 de 26/03/2020
(21) BR 11 2021 005299-2	Código 1.1 - Publicação Internacional – PCT. Apresentação de petição de requerimento de entrada na fase nacional (30) 20/09/2018 US 62/733,816 (51) C08G 59/56 (2006.01), C08G 59/66 (2006.01), C08L 63/00 (2006.01), C09J 163/00 (2006.01) (86) PCT US2019/052123 de 20/09/2019 (87) WO 2020/061436 de 26/03/2020
(21) BR 11 2021 005301-8	Código 1.1 - Publicação Internacional – PCT. Apresentação de petição de requerimento de entrada na fase nacional (30) 20/09/2018 US 62/733,869 (51) C08L 67/04 (2006.01), B29C 48/32 (2019.01), C08G 63/06 (2006.01), C08G 63/08 (2006.01), C08G 63/91 (2006.01) (86) PCT US2019/034542 de 30/05/2019 (87) WO 2020/060597 de 26/03/2020
(21) BR 11 2021 005302-6	Código 1.1 - Publicação Internacional – PCT. Apresentação de petição de requerimento de entrada na fase nacional (30) 21/09/2018 CN 201811109801.6; 14/12/2018 CN 201811531038.6 (51) H04N 19/52 (2014.01) (86) PCT CN2019/107305 de 23/09/2019 (87) WO 2020/057664 de 26/03/2020
(21) BR 11 2021 005306-9	Código 1.1 - Publicação Internacional – PCT. Apresentação de petição de requerimento de entrada na fase nacional (51) B32B 5/18 (2006.01), B32B 25/04 (2006.01), B32B 37/10 (2006.01), B32B 37/12 (2006.01), B32B 37/14 (2006.01), A43B 13/18 (2006.01) (86) PCT CN2018/106736 de 20/09/2018 (87) WO 2020/056678 de 26/03/2020
(21) BR 11 2021 005307-7	Código 1.1 - Publicação Internacional – PCT. Apresentação de petição de requerimento de entrada na fase nacional (30) 19/09/2018 US 16/135,182

(51) H04L 29/06 (2006.01), G06K 9/00 (2006.01), G06K 9/62 (2006.01)
 (86) PCT US2019/043374 de 25/07/2019
 (87) WO 2020/060669 de 26/03/2020

(21) BR 11 2021 005312-3 Código 1.1 - Publicação Internacional – PCT. Apresentação de petição de requerimento de entrada na fase nacional
 (30) 07/11/2018 DE 10 2018 127 846.2
 (51) G06K 9/32 (2006.01), G06K 9/46 (2006.01)
 (86) PCT EP2019/080262 de 05/11/2019
 (87) WO 2020/094653 de 14/05/2020

(21) BR 11 2021 005314-0 Código 1.1 - Publicação Internacional – PCT. Apresentação de petição de requerimento de entrada na fase nacional
 (30) 21/09/2018 DE 20 2018 004 383.4
 (51) B65D 8/02 (2006.01), B65D 25/42 (2006.01), B29C 65/00 (2006.01)
 (86) PCT EP2019/000275 de 20/09/2019
 (87) WO 2020/057775 de 26/03/2020

(21) BR 11 2021 005316-6 Código 1.1 - Publicação Internacional – PCT. Apresentação de petição de requerimento de entrada na fase nacional
 (30) 02/10/2018 US 62/739,934
 (51) A61K 35/745 (2015.01), A61P 1/00 (2006.01), A61P 1/12 (2006.01)
 (86) PCT EP2019/076498 de 01/10/2019
 (87) WO 2020/070087 de 09/04/2020

(21) BR 11 2021 005318-2 Código 1.1 - Publicação Internacional – PCT. Apresentação de petição de requerimento de entrada na fase nacional
 (30) 28/09/2018 EP 18197696.0
 (51) H01T 1/14 (2006.01), H01C 7/12 (2006.01), H02G 13/00 (2006.01), H02H 9/06 (2006.01)
 (86) PCT EP2019/073954 de 09/09/2019
 (87) WO 2020/064308 de 02/04/2020

(21) BR 11 2021 005319-0 Código 1.1 - Publicação Internacional – PCT. Apresentação de petição de requerimento de entrada na fase nacional
 (51) G02B 26/00 (2006.01)
 (86) PCT US2018/058524 de 31/10/2018
 (87) WO 2020/091769 de 07/05/2020

(21) BR 11 2021 005320-4 Código 1.1 - Publicação Internacional – PCT. Apresentação de petição de requerimento de entrada na fase nacional
 (30) 17/12/2018 CN 201811541356.0
 (51) A61K 47/68 (2017.01), A61K 39/395 (2006.01), C07D 207/448 (2006.01),

C07D 207/452 (2006.01), A61P 35/00 (2006.01)
(86) PCT CN2019/124982 de 13/12/2019
(87) WO 2020/125546 de 25/06/2020

(21) BR 11 2021 005322-0 Código 1.1 - Publicação Internacional – PCT. Apresentação de petição de requerimento de entrada na fase nacional
(30) 09/10/2018 US 62/743,289
(51) H01Q 13/02 (2006.01), H01Q 25/00 (2006.01)
(86) PCT IB2019/001098 de 09/10/2019
(87) WO 2020/074955 de 16/04/2020

(21) BR 11 2021 005331-0 Código 1.1 - Publicação Internacional – PCT. Apresentação de petição de requerimento de entrada na fase nacional
(30) 25/09/2018 JP 2018-178878
(51) A23K 50/10 (2016.01), A23K 10/30 (2016.01), A61K 36/484 (2006.01), A61P 15/00 (2006.01)
(86) PCT JP2019/037524 de 25/09/2019
(87) WO 2020/067125 de 02/04/2020

(21) BR 11 2021 005334-4 Código 1.1 - Publicação Internacional – PCT. Apresentação de petição de requerimento de entrada na fase nacional
(30) 05/10/2018 JP 2018-189791; 12/03/2019 JP 2019-044943; 25/09/2019 JP 2019-173841
(51) A61K 31/53 (2006.01), A61P 11/14 (2006.01), A61P 25/02 (2006.01), A61P 43/00 (2006.01)
(86) PCT JP2019/039275 de 04/10/2019
(87) WO 2020/071530 de 09/04/2020

(21) BR 11 2021 005339-5 Código 1.1 - Publicação Internacional – PCT. Apresentação de petição de requerimento de entrada na fase nacional
(30) 25/09/2018 US 62/736,057
(51) A61B 90/10 (2016.01), A61B 90/14 (2016.01)
(86) PCT IB2019/001054 de 25/09/2019
(87) WO 2020/065399 de 02/04/2020

(21) BR 11 2021 005345-0 Código 1.1 - Publicação Internacional – PCT. Apresentação de petição de requerimento de entrada na fase nacional
(30) 28/09/2018 DE 10 2018 123 996.3
(51) B60T 8/32 (2006.01), B60T 8/36 (2006.01)
(86) PCT EP2019/074612 de 16/09/2019
(87) WO 2020/064378 de 02/04/2020

(21) BR 11 2021 005346-8 Código 1.1 - Publicação Internacional – PCT. Apresentação de petição de

	requerimento de entrada na fase nacional (30) 03/10/2018 US 62740546; 18/09/2019 US 16574218 (51) B60L 8/00 (2006.01), B60L 11/18 (1968.09), B60L 53/00 (2019.01), B60K 16/00 (2020.01), F03D 9/00 (2016.01) (86) PCT US2019/054249 de 02/10/2019 (87) WO 2020/072611 de 09/04/2020
(21) BR 11 2021 005347-6	Código 1.1 - Publicação Internacional – PCT. Apresentação de petição de requerimento de entrada na fase nacional (30) 26/10/2018 IT 102018000009818 (51) F16B 12/20 (2006.01) (86) PCT IB2019/058939 de 21/10/2019 (87) WO 2020/084434 de 30/04/2020
(21) BR 11 2021 005350-6	Código 1.1 - Publicação Internacional – PCT. Apresentação de petição de requerimento de entrada na fase nacional (30) 27/09/2018 EP 18197200.1 (51) A61K 8/02 (2006.01), A61K 8/31 (2006.01), A61K 8/34 (2006.01), A61K 8/37 (2006.01), A61K 8/70 (2006.01), A61K 8/92 (2006.01), A61K 9/06 (2006.01), A61K 31/02 (2006.01), A61P 17/00 (2006.01), A61P 17/04 (2006.01), A61P 17/06 (2006.01), A61P 17/10 (2006.01), A61Q 19/00 (2006.01), A61Q 19/08 (2006.01) (86) PCT EP2019/075345 de 20/09/2019 (87) WO 2020/064549 de 02/04/2020
(21) BR 11 2021 005351-4	Código 1.1 - Publicação Internacional – PCT. Apresentação de petição de requerimento de entrada na fase nacional (30) 20/09/2018 GB 1815359.3 (51) H01B 1/02 (2006.01), C01B 32/158 (2017.01), C01B 32/168 (2017.01) (86) PCT GB2019/052652 de 20/09/2019 (87) WO 2020/058728 de 26/03/2020
(21) BR 11 2021 005353-0	Código 1.1 - Publicação Internacional – PCT. Apresentação de petição de requerimento de entrada na fase nacional (30) 21/11/2018 US 62/770,220; 24/04/2019 US 16/392,658 (51) G16B 20/20 (2019.01), G16B 20/30 (2019.01) (86) PCT EP2019/081960 de 20/11/2019 (87) WO 2020/104539 de 28/05/2020
(21) BR 11 2021 005354-9	Código 1.1 - Publicação Internacional – PCT. Apresentação de petição de requerimento de entrada na fase nacional (30) 04/10/2018 US 62/741,461; 01/11/2018 US 62/754,463; 28/12/2018 US 62/786,023; 28/01/2019 US 62/797,723; 02/10/2019 US 16/590,509

(51) H04N 19/105 (2014.01), H04N 19/139 (2014.01), H04N 19/176 (2014.01),
H04N 19/186 (2014.01), H04N 19/196 (2014.01), H04N 19/513 (2014.01)
(86) PCT US2019/054522 de 03/10/2019
(87) WO 2020/072788 de 09/04/2020

(21) BR 11 2021 005355-7

Código 1.1 - Publicação Internacional – PCT. Apresentação de petição de
requerimento de entrada na fase nacional
(30) 26/09/2018 US 62/736,889
(51) A01N 43/16 (2006.01)
(86) PCT US2019/052907 de 25/09/2019
(87) WO 2020/068946 de 02/04/2020

(21) BR 11 2021 005356-5

Código 1.1 - Publicação Internacional – PCT. Apresentação de petição de
requerimento de entrada na fase nacional
(30) 25/09/2018 BE 2018/5657; 25/09/2018 BE 2018/5658; 01/04/2019 BE
2019/5205
(51) F04B 25/00 (2006.01), F04B 35/04 (2006.01), F04C 23/00 (2006.01), F04C
23/02 (2006.01), F04C 28/02 (2006.01), F04C 29/00 (2006.01), F04C 29/04
(2006.01)
(86) PCT IB2019/058064 de 24/09/2019
(87) WO 2020/065506 de 02/04/2020

(21) BR 11 2021 005357-3

Código 1.1 - Publicação Internacional – PCT. Apresentação de petição de
requerimento de entrada na fase nacional
(30) 08/10/2018 US 62/742,890; 04/10/2019 US 16/593,388
(51) H04N 19/132 (2014.01), H04N 19/157 (2014.01), H04N 19/176 (2014.01),
H04N 19/423 (2014.01), H04N 19/513 (2014.01), H04N 19/52 (2014.01), H04N
19/577 (2014.01)
(86) PCT US2019/055004 de 07/10/2019
(87) WO 2020/076705 de 16/04/2020

(21) BR 11 2021 005358-1

Código 1.1 - Publicação Internacional – PCT. Apresentação de petição de
requerimento de entrada na fase nacional
(30) 13/12/2018 US 62/779,148
(51) G05B 13/02 (2006.01)
(86) PCT US2019/065772 de 11/12/2019
(87) WO 2020/123687 de 18/06/2020

(21) BR 11 2021 005359-0

Código 1.1 - Publicação Internacional – PCT. Apresentação de petição de
requerimento de entrada na fase nacional
(30) 25/09/2018 BE 2018/5657
(51) F04B 25/00 (2006.01), F04B 35/04 (2006.01), F04C 23/00 (2006.01), F04C
23/02 (2006.01), F04C 28/02 (2006.01), F04C 29/00 (2006.01), F04C 29/04

(2006.01)
 (86) PCT IB2019/058062 de 24/09/2019
 (87) WO 2020/065504 de 02/04/2020

(21) BR 11 2021 005361-1 Código 1.1 - Publicação Internacional – PCT. Apresentação de petição de requerimento de entrada na fase nacional
 (30) 25/09/2018 EP 18196433.9
 (51) H04N 21/218 (2011.01), H04N 19/597 (2014.01)
 (86) PCT EP2019/074606 de 16/09/2019
 (87) WO 2020/064376 de 02/04/2020

(21) BR 11 2021 005362-0 Código 1.1 - Publicação Internacional – PCT. Apresentação de petição de requerimento de entrada na fase nacional
 (30) 03/10/2018 EP 18198408.9
 (51) C07D 401/04 (2006.01), C07D 403/04 (2006.01), D06P 5/06 (2006.01), C09B 67/00 (2006.01)
 (86) PCT EP2019/074848 de 17/09/2019
 (87) WO 2020/069851 de 09/04/2020

(21) BR 11 2021 005365-4 Código 1.1 - Publicação Internacional – PCT. Apresentação de petição de requerimento de entrada na fase nacional
 (30) 26/04/2019 CN PCT/CN2019/084468
 (51) C07K 16/28 (2006.01), C12N 15/13 (2006.01), C12P 21/02 (2006.01), G01N 33/68 (2006.01), A61K 39/395 (2006.01)
 (86) PCT CN2020/087019 de 26/04/2020
 (87) WO 2020/216379 de 29/10/2020

(21) BR 11 2021 005366-2 Código 1.1 - Publicação Internacional – PCT. Apresentação de petição de requerimento de entrada na fase nacional
 (30) 21/09/2018 US 62/765,960
 (51) C07K 14/62 (2006.01), A61K 38/28 (2006.01), A61P 3/08 (2006.01)
 (86) PCT US2019/052345 de 23/09/2019
 (87) WO 2020/061554 de 26/03/2020

(21) BR 11 2021 005368-9 Código 1.1 - Publicação Internacional – PCT. Apresentação de petição de requerimento de entrada na fase nacional
 (30) 11/10/2018 EP 18199890.7
 (51) C07D 471/04 (2006.01), C07D 487/04 (2006.01), C07F 3/06 (2006.01)
 (86) PCT EP2019/077307 de 09/10/2019
 (87) WO 2020/074560 de 16/04/2020

(21) BR 11 2021 005370-0 Código 1.1 - Publicação Internacional – PCT. Apresentação de petição de requerimento de entrada na fase nacional

(51) C09D 133/08 (2006.01), C08F 220/18 (2006.01)

(86) PCT CN2018/111588 de 24/10/2018

(87) WO 2020/082257 de 30/04/2020

(21) BR 11 2021 005372-7

Código 1.1 - Publicação Internacional – PCT. Apresentação de petição de requerimento de entrada na fase nacional

(30) 25/09/2018 BE 2018/5658

(51) F04C 23/00 (2006.01), F04C 28/02 (2006.01), F04C 29/02 (2006.01), F04C 29/04 (2006.01), F04B 25/00 (2006.01)

(86) PCT IB2019/058063 de 24/09/2019

(87) WO 2020/065505 de 02/04/2020

(21) BR 11 2021 005373-5

Código 1.1 - Publicação Internacional – PCT. Apresentação de petição de requerimento de entrada na fase nacional

(30) 01/10/2018 NL 2021739

(51) B01J 8/18 (2006.01), B01J 8/26 (2006.01), B09B 3/00 (2006.01), C01B 3/36 (2006.01), C10J 3/00 (2006.01), B01J 8/08 (2006.01)

(86) PCT NL2019/050656 de 01/10/2019

(87) WO 2020/071908 de 09/04/2020

(21) BR 11 2021 005375-1

Código 1.1 - Publicação Internacional – PCT. Apresentação de petição de requerimento de entrada na fase nacional

(30) 25/09/2018 FI 20185797

(51) E04B 2/46 (2006.01), E04B 1/38 (2006.01), E04B 2/02 (2006.01), E04B 2/18 (2006.01), E04B 2/42 (2006.01), E04B 2/44 (2006.01), E04C 1/39 (2006.01)

(86) PCT FI2019/050594 de 21/08/2019

(87) WO 2020/065125 de 02/04/2020

(21) BR 11 2021 005376-0

Código 1.1 - Publicação Internacional – PCT. Apresentação de petição de requerimento de entrada na fase nacional

(30) 25/09/2018 FI 20185798

(51) A01G 23/091 (2006.01), B27B 17/12 (2006.01), F16N 19/00 (2006.01)

(86) PCT FI2019/050671 de 19/09/2019

(87) WO 2020/065128 de 02/04/2020

(21) BR 11 2021 005377-8

Código 1.1 - Publicação Internacional – PCT. Apresentação de petição de requerimento de entrada na fase nacional

(30) 25/09/2018 EP 18196479.2

(51) C01B 37/00 (2006.01), C01B 39/02 (2006.01)

(86) PCT EP2019/074707 de 16/09/2019

(87) WO 2020/064401 de 02/04/2020

(21) BR 11 2021 005378-6	<p>Código 1.1 - Publicação Internacional – PCT. Apresentação de petição de requerimento de entrada na fase nacional</p> <p>(30) 24/09/2018 US 62/735,332; 20/09/2019 US 16/577,824</p> <p>(51) A61L 29/06 (2006.01), A61L 29/14 (2006.01)</p> <p>(86) PCT US2019/052351 de 23/09/2019</p> <p>(87) WO 2020/068617 de 02/04/2020</p>
(21) BR 11 2021 005380-8	<p>Código 1.1 - Publicação Internacional – PCT. Apresentação de petição de requerimento de entrada na fase nacional</p> <p>(30) 24/10/2018 EM 18202218.6</p> <p>(51) A61K 8/34 (2006.01), A61Q 11/00 (2006.01), A61Q 15/00 (2006.01), A61Q 17/00 (2006.01), A61K 8/19 (2006.01)</p> <p>(86) PCT EP2019/078179 de 17/10/2019</p> <p>(87) WO 2020/083737 de 30/04/2020</p>
(21) BR 11 2021 005384-0	<p>Código 1.1 - Publicação Internacional – PCT. Apresentação de petição de requerimento de entrada na fase nacional</p> <p>(30) 09/10/2018 US 62/743,524; 08/10/2019 US 16/595,834</p> <p>(51) H04L 1/18 (2006.01)</p> <p>(86) PCT US2019/055329 de 09/10/2019</p> <p>(87) WO 2020/076904 de 16/04/2020</p>
(21) BR 11 2021 005385-9	<p>Código 1.1 - Publicação Internacional – PCT. Apresentação de petição de requerimento de entrada na fase nacional</p> <p>(30) 11/10/2018 DE 10 2018 217 405.9</p> <p>(51) B60T 17/00 (2006.01), F15B 21/048 (2019.01)</p> <p>(86) PCT EP2019/075571 de 23/09/2019</p> <p>(87) WO 2020/074245 de 16/04/2020</p>
(21) BR 11 2021 005386-7	<p>Código 1.1 - Publicação Internacional – PCT. Apresentação de petição de requerimento de entrada na fase nacional</p> <p>(30) 25/09/2018 EP 18196672.2</p> <p>(51) A24F 47/00 (2020.01)</p> <p>(86) PCT EP2019/075628 de 24/09/2019</p> <p>(87) WO 2020/064682 de 02/04/2020</p>
(21) BR 11 2021 005387-5	<p>Código 1.1 - Publicação Internacional – PCT. Apresentação de petição de requerimento de entrada na fase nacional</p> <p>(30) 25/09/2018 CN 201811114946.5</p> <p>(51) A61K 31/403 (2006.01), A61P 29/00 (2006.01), A61P 9/10 (2006.01), A61P 13/12 (2006.01), A61P 11/00 (2006.01), A61P 1/16 (2006.01)</p> <p>(86) PCT CN2019/106893 de 20/09/2019</p> <p>(87) WO 2020/063463 de 02/04/2020</p>

(21) BR 11 2021 005389-1	Código 1.1 - Publicação Internacional – PCT. Apresentação de petição de requerimento de entrada na fase nacional (30) 28/09/2018 DE 10 2018 216 721.4 (51) H01H 1/06 (2006.01), H01H 31/02 (2006.01), H01H 31/36 (2006.01) (86) PCT EP2019/073401 de 03/09/2019 (87) WO 2020/064277 de 02/04/2020
(21) BR 11 2021 005390-5	Código 1.1 - Publicação Internacional – PCT. Apresentação de petição de requerimento de entrada na fase nacional (30) 26/09/2018 DE 10 2018 216 509.2 (51) B60T 13/74 (2006.01), F16D 51/12 (2006.01) (86) PCT EP2019/075814 de 25/09/2019 (87) WO 2020/064805 de 02/04/2020
(21) BR 11 2021 005391-3	Código 1.1 - Publicação Internacional – PCT. Apresentação de petição de requerimento de entrada na fase nacional (30) 28/09/2018 US 62/737,965 (51) C08F 210/16 (2006.01), C08F 4/6592 (2006.01), F16L 9/00 (2006.01), C08F 210/14 (2006.01) (86) PCT US2019/050362 de 10/09/2019 (87) WO 2020/068413 de 02/04/2020
(21) BR 11 2021 005393-0	Código 1.1 - Publicação Internacional – PCT. Apresentação de petição de requerimento de entrada na fase nacional (30) 25/09/2018 EP 18196617.7 (51) H04N 21/218 (2011.01), G06T 15/20 (2011.01), H04N 21/231 (2011.01), H04N 21/6587 (2011.01), H04N 21/81 (2011.01), H04N 13/117 (2018.01) (86) PCT EP2019/074617 de 16/09/2019 (87) WO 2020/064381 de 02/04/2020
(21) BR 11 2021 005394-8	Código 1.1 - Publicação Internacional – PCT. Apresentação de petição de requerimento de entrada na fase nacional (30) 21/09/2018 US 62/734,280; 21/09/2018 US 62/734,274; 28/05/2019 US 62/853,713 (51) A61B 3/10 (2006.01), A61B 3/09 (2006.01), A61B 3/06 (2006.01) (86) PCT US2019/052303 de 21/09/2019 (87) WO 2020/061546 de 26/03/2020
(21) BR 11 2021 005395-6	Código 1.1 - Publicação Internacional – PCT. Apresentação de petição de requerimento de entrada na fase nacional (51) C08J 9/06 (2006.01), C08L 77/06 (2006.01), C08F 8/44 (2006.01), C08L 23/08 (2006.01), C08L 23/26 (2006.01), C08L 33/00 (2006.01), A61L 15/24

	(2006.01) (86) PCT CN2018/108300 de 28/09/2018 (87) WO 2020/062018 de 02/04/2020
(21) BR 11 2021 005398-0	Código 1.1 - Publicação Internacional – PCT. Apresentação de petição de requerimento de entrada na fase nacional (30) 21/09/2018 US 62/734,300; 07/01/2019 US 62/789,385 (51) A01M 1/02 (2006.01), A01K 1/03 (2006.01), A01K 29/00 (2006.01), A01K 67/033 (2006.01), G06K 9/00 (2006.01) (86) PCT IL2019/051047 de 22/09/2019 (87) WO 2020/058982 de 26/03/2020
(21) BR 11 2021 005400-6	Código 1.1 - Publicação Internacional – PCT. Apresentação de petição de requerimento de entrada na fase nacional (30) 24/10/2018 US 62/749,788 (51) C08F 230/02 (2006.01), C08F 265/06 (2006.01), C08F 285/00 (2006.01), C09D 5/02 (2006.01), C09D 7/42 (2018.01), C09D 133/06 (2006.01), C09D 183/04 (2006.01), C09D 183/08 (2006.01) (86) PCT US2019/057380 de 22/10/2019 (87) WO 2020/086545 de 30/04/2020
(21) BR 11 2021 005401-4	Código 1.1 - Publicação Internacional – PCT. Apresentação de petição de requerimento de entrada na fase nacional (30) 08/11/2018 US 62/757,690; 04/10/2019 US 62/911,036 (51) A61K 38/20 (2006.01), A61K 47/10 (2017.01), C07K 14/54 (2006.01) (86) PCT US2019/060261 de 07/11/2019 (87) WO 2020/097325 de 14/05/2020
(21) BR 11 2021 005402-2	Código 1.1 - Publicação Internacional – PCT. Apresentação de petição de requerimento de entrada na fase nacional (30) 25/09/2018 AU 2018903604 (51) C02F 1/14 (2006.01), H02S 40/44 (2014.01), F24S 80/00 (2018.01) (86) PCT AU2019/051025 de 25/09/2019 (87) WO 2020/061623 de 02/04/2020
(21) BR 11 2021 005403-0	Código 1.1 - Publicação Internacional – PCT. Apresentação de petição de requerimento de entrada na fase nacional (30) 25/09/2018 IN 201821036024; 27/12/2018 IN 201821049313 (51) C07D 401/04 (2006.01), A61K 31/445 (2006.01) (86) PCT IB2019/057967 de 20/09/2019 (87) WO 2020/065475 de 02/04/2020
(21) BR 11 2021 005405-7	Código 1.1 - Publicação Internacional – PCT. Apresentação de petição de

requerimento de entrada na fase nacional

(30) 05/10/2018 EP 18198901.3

(51) A61K 8/37 (2006.01), A61K 8/49 (2006.01), A61Q 17/04 (2006.01)

(86) PCT EP2019/076714 de 02/10/2019

(87) WO 2020/070194 de 09/04/2020

(21) BR 11 2021 005406-5

Código 1.1 - Publicação Internacional – PCT. Apresentação de petição de requerimento de entrada na fase nacional

(30) 24/09/2018 US 62/735,335; 20/09/2019 US 16/577,826

(51) A61L 29/06 (2006.01), A61L 29/14 (2006.01)

(86) PCT US2019/052355 de 23/09/2019

(87) WO 2020/068619 de 02/04/2020

(21) BR 11 2021 005408-1

Código 1.1 - Publicação Internacional – PCT. Apresentação de petição de requerimento de entrada na fase nacional

(51) H04L 27/04 (2006.01)

(86) PCT EP2018/078065 de 15/10/2018

(87) WO 2020/078530 de 23/04/2020

(21) BR 11 2021 005409-0

Código 1.1 - Publicação Internacional – PCT. Apresentação de petição de requerimento de entrada na fase nacional

(30) 25/09/2018 IT 102018000008904

(51) B60N 2/225 (2006.01)

(86) PCT IB2019/058074 de 24/09/2019

(87) WO 2020/065515 de 02/04/2020

(21) BR 11 2021 005410-3

Código 1.1 - Publicação Internacional – PCT. Apresentação de petição de requerimento de entrada na fase nacional

(30) 08/10/2018 EP 18199098.7

(51) C23C 22/18 (2006.01), C23C 22/73 (2006.01), C23C 22/78 (2006.01), C23C 22/80 (2006.01), C23C 22/83 (2006.01)

(86) PCT EP2019/077242 de 08/10/2019

(87) WO 2020/074527 de 16/04/2020

(21) BR 11 2021 005412-0

Código 1.1 - Publicação Internacional – PCT. Apresentação de petição de requerimento de entrada na fase nacional

(30) 05/10/2018 EP 18198955.9; 10/10/2018 EP 18199687.7; 10/10/2018 EP 18199698.4

(51) C12N 9/96 (2006.01), C11D 3/386 (2006.01)

(86) PCT EP2019/075672 de 24/09/2019

(87) WO 2020/069915 de 09/04/2020

(21) BR 11 2021 005414-6

Código 1.1 - Publicação Internacional – PCT. Apresentação de petição de

requerimento de entrada na fase nacional

(30) 21/09/2018 US 62/734,571; 21/09/2018 US 62/734,587; 21/09/2018 US 62/734,608

(51) H04L 12/16 (2006.01), A61B 5/00 (2006.01), A61B 5/16 (2006.01), G06F 3/14 (2006.01), G16H 50/30 (2018.01), H04W 4/38 (2018.01)

(86) PCT IB2019/058002 de 21/09/2019

(87) WO 2020/058942 de 26/03/2020

(21) BR 11 2021 005415-4

Código 1.1 - Publicação Internacional – PCT. Apresentação de petição de requerimento de entrada na fase nacional

(30) 21/09/2018 US 62/734,490; 21/09/2018 US 62/734,506; 21/09/2018 US 62/734,608; 21/09/2018 US 62/734,522

(51) G16H 50/30 (2018.01), A61B 5/00 (2006.01), A61B 5/16 (2006.01), G06F 3/14 (2006.01), G06N 20/00 (2019.01), H04W 4/21 (2018.01), H04W 4/38 (2018.01)

(86) PCT IB2019/058003 de 21/09/2019

(87) WO 2020/058943 de 26/03/2020

(21) BR 11 2021 005416-2

Código 1.1 - Publicação Internacional – PCT. Apresentação de petição de requerimento de entrada na fase nacional

(30) 21/09/2018 US 62/734,471

(51) G06Q 40/00 (2012.01), A61B 5/00 (2006.01), A61B 5/16 (2006.01), G16H 50/30 (2018.01)

(86) PCT IB2019/058004 de 21/09/2019

(87) WO 2020/058944 de 26/03/2020

(21) BR 11 2021 005417-0

Código 1.1 - Publicação Internacional – PCT. Apresentação de petição de requerimento de entrada na fase nacional

(30) 21/09/2018 US 62/734,490; 21/09/2018 US 62/734,522; 21/09/2018 US 62/734,608; 21/09/2018 US 62/734,553

(51) A61B 5/00 (2006.01), A61B 5/024 (2006.01), A61B 5/0476 (2006.01), G06N 20/00 (2019.01), G16H 50/30 (2018.01), H04W 4/029 (2018.01)

(86) PCT CA2019/051340 de 20/09/2019

(87) WO 2020/056519 de 26/03/2020

(21) BR 11 2021 005418-9

Código 1.1 - Publicação Internacional – PCT. Apresentação de petição de requerimento de entrada na fase nacional

(30) 08/10/2018 EP 18199095.3

(51) C23C 22/18 (2006.01), C23C 22/73 (2006.01), C23C 22/78 (2006.01), C23C 22/80 (2006.01), C23C 22/83 (2006.01)

(86) PCT EP2019/077244 de 08/10/2019

(87) WO 2020/074529 de 16/04/2020

(21) BR 11 2021 005419-7	<p>Código 1.1 - Publicação Internacional – PCT. Apresentação de petição de requerimento de entrada na fase nacional</p> <p>(30) 26/09/2018 CN 201811125762.9</p> <p>(51) C07K 19/00 (2006.01), C12P 21/02 (2006.01), A61K 38/26 (2006.01), A61P 3/10 (2006.01), A61P 3/04 (2006.01)</p> <p>(86) PCT CN2019/107709 de 25/09/2019</p> <p>(87) WO 2020/063628 de 02/04/2020</p>
(21) BR 11 2021 005421-9	<p>Código 1.1 - Publicação Internacional – PCT. Apresentação de petição de requerimento de entrada na fase nacional</p> <p>(30) 27/09/2018 CU 2018-0117</p> <p>(51) A01P 3/00 (2006.01), A01P 5/00 (2006.01), A01P 21/00 (2006.01)</p> <p>(86) PCT CU2019/050008 de 25/09/2019</p> <p>(87) WO 2020/064029 de 02/04/2020</p>
(21) BR 11 2021 005423-5	<p>Código 1.1 - Publicação Internacional – PCT. Apresentação de petição de requerimento de entrada na fase nacional</p> <p>(30) 21/09/2018 US 62/734,421; 10/04/2019 US 62/831,787</p> <p>(51) C08J 11/24 (2006.01), C08L 67/02 (2006.01)</p> <p>(86) PCT US2019/052263 de 20/09/2019</p> <p>(87) WO 2020/061521 de 26/03/2020</p>
(21) BR 11 2021 005424-3	<p>Código 1.1 - Publicação Internacional – PCT. Apresentação de petição de requerimento de entrada na fase nacional</p> <p>(30) 18/10/2018 EP 18201322.7</p> <p>(51) A23J 3/14 (2006.01), A23J 3/30 (2006.01), A23K 20/147 (2016.01), A23K 50/40 (2016.01), A23L 33/18 (2016.01), A23L 33/185 (2016.01)</p> <p>(86) PCT US2019/056678 de 17/10/2019</p> <p>(87) WO 2020/081774 de 23/04/2020</p>
(21) BR 11 2021 005425-1	<p>Código 1.1 - Publicação Internacional – PCT. Apresentação de petição de requerimento de entrada na fase nacional</p> <p>(30) 23/09/2018 IN 201841031653; 23/09/2018 IN 201841031654</p> <p>(51) A61K 39/09 (2006.01), A61K 31/715 (2006.01), C08B 37/00 (2006.01), A61K 47/00 (2006.01)</p> <p>(86) PCT IB2019/058036 de 23/09/2019</p> <p>(87) WO 2020/058963 de 26/03/2020</p>
(21) BR 11 2021 005427-8	<p>Código 1.1 - Publicação Internacional – PCT. Apresentação de petição de requerimento de entrada na fase nacional</p> <p>(30) 01/10/2018 FI 20185817</p> <p>(51) G01N 31/22 (2006.01), G01N 21/64 (2006.01), G01N 21/77 (2006.01)</p> <p>(86) PCT FI2019/050695 de 27/09/2019</p>

(87) WO 2020/070386 de 09/04/2020

(21) BR 11 2021 005429-4 Código 1.1 - Publicação Internacional – PCT. Apresentação de petição de requerimento de entrada na fase nacional
 (30) 20/09/2018 US 62/734,209
 (51) A61M 5/20 (2006.01), A61M 5/315 (2006.01), A61M 5/48 (2006.01), A61K 39/395 (2006.01)
 (86) PCT IB2019/001050 de 19/09/2019
 (87) WO 2020/058764 de 26/03/2020

(21) BR 11 2021 005433-2 Código 1.1 - Publicação Internacional – PCT. Apresentação de petição de requerimento de entrada na fase nacional
 (51) B22D 11/06 (2006.01), B22D 43/00 (2006.01), C04B 7/32 (2006.01), C04B 14/38 (2006.01), C04B 28/06 (2006.01), C04B 35/66 (2006.01), C04B 38/00 (2006.01)
 (86) PCT JP2018/038536 de 16/10/2018
 (87) WO 2020/079758 de 23/04/2020

(21) BR 11 2021 005435-9 Código 1.1 - Publicação Internacional – PCT. Apresentação de petição de requerimento de entrada na fase nacional
 (30) 01/10/2018 FI 20185819
 (51) G01N 21/64 (2006.01), G01N 21/77 (2006.01), C09K 11/06 (2006.01), C12Q 1/48 (2006.01), G01N 33/542 (2006.01)
 (86) PCT FI2019/050691 de 27/09/2019
 (87) WO 2020/070382 de 09/04/2020

(21) BR 11 2021 005442-1 Código 1.1 - Publicação Internacional – PCT. Apresentação de petição de requerimento de entrada na fase nacional
 (30) 26/10/2018 EP 18202851.4
 (51) A23N 12/08 (2006.01), A23F 5/04 (2006.01), A23N 12/12 (2006.01)
 (86) PCT EP2019/079238 de 25/10/2019
 (87) WO 2020/084134 de 30/04/2020

(21) BR 11 2021 005443-0 Código 1.1 - Publicação Internacional – PCT. Apresentação de petição de requerimento de entrada na fase nacional
 (30) 07/12/2018 US 62/776,780; 07/12/2018 US 62/776,792; 21/02/2019 US 62/808,540; 26/04/2019 US 62/839,033
 (51) H04N 19/70 (2014.01)
 (86) PCT JP2019/047886 de 06/12/2019
 (87) WO 2020/116630 de 11/06/2020

(21) BR 11 2021 005445-6 Código 1.1 - Publicação Internacional – PCT. Apresentação de petição de requerimento de entrada na fase nacional

(30) 29/10/2018 EP 18203226.8
(51) A61K 31/501 (2006.01), A61P 29/00 (2006.01), C07D 237/02 (2006.01),
C07D 237/22 (2006.01), C07D 401/12 (2006.01)
(86) PCT EP2019/079231 de 25/10/2019
(87) WO 2020/089098 de 07/05/2020

(21) BR 11 2021 005446-4

Código 1.1 - Publicação Internacional – PCT. Apresentação de petição de
requerimento de entrada na fase nacional
(30) 25/09/2018 SE 1851138-6
(51) D21F 5/00 (2006.01), D21F 7/00 (2006.01)
(86) PCT EP2019/075722 de 24/09/2019
(87) WO 2020/064738 de 02/04/2020

(21) BR 11 2021 005449-9

Código 1.1 - Publicação Internacional – PCT. Apresentação de petição de
requerimento de entrada na fase nacional
(30) 25/09/2018 US 62/736,263; 23/09/2019 US 16/579,112
(51) A61K 9/20 (2006.01), A61K 9/28 (2006.01), A61K 9/48 (2006.01), A61M
25/16 (2006.01), A61M 31/00 (2006.01), A61M 37/00 (2006.01), A61M 99/00
(2012.01)
(86) PCT US2019/052718 de 24/09/2019
(87) WO 2020/068842 de 02/04/2020

Código 1.2 - Notificação – Pedido Retirado – PCT

Notificação da retirada do pedido internacional de patente depositado nos termos do Tratado de Cooperação em Matéria de Patentes – PCT no Brasil por não terem sido cumpridas as determinações referentes à entrada na fase nacional disciplinadas nos artigos 22 (designação) ou 39 (eleição) do PCT. Desta data corre o prazo de 60 (sessenta) dias para eventual recurso do interessado.

(21) BR 11 2016 011161-3 A2 Código 1.2 - Notificação – Pedido Retirado – PCT
(22) 18/11/2014
(71) FULLGREEN LTD (GB)
(86) PCT EP2014/074894 de 18/11/2014
(87) WO 2015/075028 de 28/05/2015
Pedido considerado retirado em relação ao Brasil por não atender o Art.6º da Resolução 77/2013 por não apresentação em português do quadro reivindicatório completo do pedido PCT/EP2014/074894 de 18/11/2014

(21) BR 11 2016 022829-4 A2 Código 1.2 - Notificação – Pedido Retirado – PCT
(22) 25/02/2015
(71) CHEMBIO DIAGNOSTIC SYSTEMS, INC. (US)
(86) PCT US2015/017480 de 25/02/2015
(87) WO 2015/153018 de 08/10/2015
Pedido considerado retirado em relação ao Brasil por não atender o Art.6º da Resolução 77/2013 por não apresentação em português do quadro reivindicatório na petição inicial.

(21) BR 11 2020 002034-6 Código 1.2 - Notificação – Pedido Retirado – PCT
(22) 23/07/2018
(71) ZUMEX GROUP S.A. (ES)
(86) PCT EP2018/069876 de 23/07/2018
(87) WO 2019/025215 de 07/02/2019
Pedido retirado em relação ao Brasil por não atender às determinações referentes à entrada do pedido na fase nacional e por não cumprimento da exigência formulada na RPI nº 2594 de 24/09/2020.

(21) BR 11 2020 019789-0 Código 1.2 - Notificação – Pedido Retirado – PCT
(22) 27/03/2019
(71) THERMOLIFE INTERNATIONAL, LLC (US)
(86) PCT US2019/024440 de 27/03/2019
(87) WO 2019/191338 de 03/10/2019
Pedido retirado em relação ao Brasil por não atender às determinações referentes à entrada do pedido na fase nacional e por não cumprimento da exigência formulada na RPI nº 2609 de 05/01/2021 .

Código 1.3 - Notificação - Fase Nacional - PCT

Notificação da entrada na fase nacional brasileira do pedido internacional de patente depositado nos termos do Tratado de Cooperação em Matéria de Patentes – PCT. O prazo para requerimento do pedido de exame, conforme art. 33 da Lei nº 9.279/96, é de 36 (trinta e seis) meses contado da data do depósito internacional.

(21) BR 11 2012 001470-6 A2	Código 1.3 - Notificação - Fase Nacional - PCT (22) 21/07/2010 (30) 22/07/2009 JP 2009-171396 (51) H04L 12/28 (2006.01), H04L 12/46 (2006.01) (54) APARELHO DE CONTROLE DE TRÁFEGO E SISTEMA DE COMUNICAÇÃO DE DADOS INCLUINDO O MESMO (71) SUMITOMO ELECTRIC INDUSTRIES, LTD. (JP) (72) Yoichi Hata; Yasuhito Fujita; Yoshimitsu Goto; Toshiaki Kakii (85) 23/01/2012 (86) PCT JP2010/062226 de 21/07/2010 (87) WO 2011/010657 de 27/01/2011
(21) BR 11 2012 005534-8 A2	Código 1.3 - Notificação - Fase Nacional - PCT (22) 07/09/2010 (30) 10/09/2009 US 61/241,113 (51) H04S 1/00 (2006.01), H04S 5/00 (2006.01), H04H 40/45 (2008.01), H04B 1/16 (2006.01), H04H 40/81 (2008.01) (54) APERFEIÇOAMENTO DE UM SINAL DE ÁUDIO DE UM RECEPTOR DE RÁDIO ESTÉREO DE FM POR USO DE SISTEMA ESTÉREO PARAMÉTRICO (71) Dolby International Ab (CN) (72) Jonas Engdegard; Heiko Purnhagen; Karl Jonas Roeden (85) 12/03/2012 (86) PCT EP2010/005481 de 07/09/2010 (87) WO 2011/029570 de 17/03/2011
(21) BR 11 2012 005758-8 A2	Código 1.3 - Notificação - Fase Nacional - PCT (22) 10/09/2010 (30) 16/09/2009 JP 2009-214984 (51) A61F 2/82 (2013.01) (54) STENT PARA COLOCAÇÃO EM CORPO VIVCO E SISTEMA DE APLICAÇÃO DE STENT (71) TERUMO KABUSHIKI KAISHA (JP) (72) TAKASHI KITAOKA; RYOTA SUGIMOTO (85) 14/03/2012 (86) PCT JP2010/065637 de 10/09/2010 (87) WO 2011/034009 de 24/03/2011

(21) BR 11 2012 017380-4 A2	Código 1.3 - Notificação - Fase Nacional - PCT (22) 10/01/2011 (30) 13/01/2010 US 61/294,533 (51) C11D 3/00 (2006.01), C11D 11/00 (2006.01), B01F 3/08 (2006.01), B01F 5/06 (2006.01), B01F 13/10 (2006.01) (54) MÉTODO DE FABRICAÇÃO DE UMA COMPOSIÇÃO AMACIANTE DE TECIDOS (71) The Procter & Gamble Company (US) (72) Francesc Corominas; Ke-Ming Quan; Yunpeng Yang; Kenny Peers (85) 13/07/2012 (86) PCT US2011/020640 de 10/01/2011 (87) WO 2011/087974 de 21/07/2011
(21) BR 11 2012 018134-3 A2	Código 1.3 - Notificação - Fase Nacional - PCT (22) 21/01/2011 (30) 22/01/2010 US 61/297,660 (51) A61K 9/00 (2006.01), A61K 31/5575 (2006.01), A61K 47/34 (2017.01) (54) USO DE UM AGENTE TERAPÊUTICO E IMPLANTE DE LIBERAÇÃO SUSTENTADA BIODEGRADÁVEL PARA TRATAR UMA CONDIÇÃO OCULAR (71) ALLERGAN INC (US) (72) Michael R. Robinson; JAMES BURKE; RHETT SCHIFFMAN (85) 20/07/2012 (86) PCT US2011/021971 de 21/01/2011 (87) WO 2011/091205 de 28/07/2011
(21) BR 11 2012 018668-0 A2	Código 1.3 - Notificação - Fase Nacional - PCT (22) 24/01/2011 (30) 10/02/2010 IT PD2010A000037 (51) A43B 7/08 (2006.01), A43B 7/12 (2006.01), A43B 9/02 (2006.01) (54) SAPATO COM CABEDAL E SOLA À PROVA D'ÁGUA E PERMEÁVEL A VAPOR (71) Geox S.p.A. (IT) (72) Mario Polegato Moretti (85) 26/07/2012 (86) PCT EP2011/050921 de 24/01/2011 (87) WO 2011/098344 de 18/08/2011
(21) BR 11 2012 019732-0 A2	Código 1.3 - Notificação - Fase Nacional - PCT (22) 06/04/2011 (30) 08/04/2010 SE 10503373 (51) B60T 7/12 (2006.01), B60K 28/12 (2006.01), B60R 21/34 (2011.01) (54) MÉTODO E SISTEMA DE SEGURANÇA (71) SCANIA CV AB (SE)

(72) PETER SAMUELSSON; JOHAN HESSE; DANIEL WINSA

(85) 07/08/2012

(86) PCT SE2011/050405 de 06/04/2011

(87) WO 2011/126441 de 13/10/2011

(21) BR 11 2012 019926-9 A2

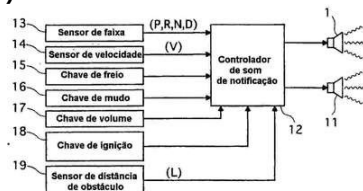

Código 1.3 - Notificação - Fase Nacional - PCT

(22) 07/02/2011

(30) 09/02/2010 JP 2010-026117; 09/02/2010 JP 2010-026118; 09/02/2010 JP 2010-026123

(51) B60Q 5/00 (2006.01)

(54) APARELHO DE EMISSÃO DE SOM DE NOTIFICAÇÃO DE VEÍCULO.

(71) NISSAN MOTOR CO., LTD. (JP)

(72) HIDRONORI SAITO;; KATSUMI KIMURA;; TSUYOSHI KANUMA;; HIDEO YOSHINO;; YUJI WATANABE;; TOSHIYUKI YAMAMOTO

(85) 08/08/2012

(86) PCT IB2011/000199 de 07/02/2011

(87) WO 2011/098881 de 18/08/2011

(21) BR 11 2012 021871-9 A2

Código 1.3 - Notificação - Fase Nacional - PCT

(22) 23/02/2011

(30) 01/03/2010 DE 10 2010 009 721.7

(51) C10J 3/76 (2006.01), C10J 3/52 (2006.01)

(54) SISTEMA DE DISTRIBUIÇÃO DE ÁGUA EM UM REATOR DE GASEIFICAÇÃO PARA REALIZAR UM PROCESSO DE FLUXO RETIDO DE FORMAÇÃO DE ESCÓRIA, E, PROCESSO PARA DISTRIBUIÇÃO DE ÁGUA EM UM REATOR DE GASEIFICAÇÃO NA REALIZAÇÃO DE UM PROCESSO DE FLUXO RETIDO DE FORMAÇÃO DE ESCÓRIA.

(71) THYSSENKRUPP UHDE GMBH (DE)

(72) JOHANNES KOWOLL

(85) 30/08/2012

(86) PCT EP2011/000863 de 23/02/2011

(87) WO 2011/107228 de 09/09/2011

(21) BR 11 2012 022918-4 A2

Código 1.3 - Notificação - Fase Nacional - PCT

(22) 06/04/2011

(30) 09/04/2010 US 61/322677

(51) G06Q 20/00 (2012.01)

(54) COMPUTADOR SERVIDOR, E, MÉTODO.

(71) Visa International Service Association (US)

(72) Ayman Hammad

(85) 11/09/2012

(86) PCT US2011/031426 de 06/04/2011

(87) WO 2011/127177 de 13/10/2011

(21) BR 11 2012 022921-4 A2 Código 1.3 - Notificação - Fase Nacional - PCT
(22) 31/03/2011
(30) 31/03/2010 US 61/319698; 30/03/2011 US 13/075592
(51) H04L 9/32 (2006.01), G06Q 20/00 (2012.01), H04W 12/04 (2021.01),
H04W 12/06 (2021.01)
(54) MÉTODO DE AUTENTICAÇÃO, SISTEMA E COMPUTADOR SERVIDOR.
(71) Visa International Service Association (US)
(72) Christian Aabye; Sasikumar Kannappan
(85) 11/09/2012
(86) PCT US2011/030766 de 31/03/2011
(87) WO 2011/123671 de 06/10/2011

(21) BR 11 2012 024696-8 A2 Código 1.3 - Notificação - Fase Nacional - PCT
(22) 07/03/2011
(30) 31/03/2010 JP 2010-080737; 06/12/2010 JP 2010-271282
(51) H02J 17/00 (1980.01)
(54) APARELHO DE ALIMENTAÇÃO DE ENERGIA SEM CONTATO E
MÉTODO DE ALIMENTAÇÃO DE ENERGIA SEM CONTATO
(71) Nissan Motor Co., Ltd. (JP)
(72) Kraisor Throngnumchai; Toshihiro Kai; Yusuke Minagawa
(85) 27/09/2012
(86) PCT JP2011/055193 de 07/03/2011
(87) WO 2011/122249 de 06/10/2011

(21) BR 11 2012 026397-8 A2 Código 1.3 - Notificação - Fase Nacional - PCT
(22) 11/04/2011
(30) 12/04/2010 US 12/758,377
(51) G06F 1/16 (2006.01)
(54) RETENTOR PARA DISPOSITIVO ELETRÔNICO COM SUPORTE
(71) Zero Chroma, LLC (US)
(72) Brian E. Le Gette; David Reeb
(85) 15/10/2012
(86) PCT US2011/031918 de 11/04/2011
(87) WO 2011/130157 de 20/10/2011

(21) BR 11 2012 026469-9 A2 Código 1.3 - Notificação - Fase Nacional - PCT
(22) 20/04/2011
(30) 27/04/2010 US 61/328,542; 19/04/2011 US 13/089,655
(51) F16K 31/56 (2006.01)
(54) SISTEMA DE VÁLVULA DE CORTE RÁPIDO CONTROLADO DE
MANEIRA PNEUMÁTICA, VÁLVULA DE VENTILAÇÃO PARA UM SISTEMA DE

VÁLVULA CONTROLADO DE MANEIRA PNEUMÁTICA, MÉTODO PARA UM CONTROLE PNEUMÁTICO DE UMA VÁLVULA DE CORTE RÁPIDO E MÉTODO PARA RECOLOCAR UMA VÁLVULA DE CORTE RÁPIDO CONTROLADA DE MANEIRA PNEUMÁTICA

(71) DRESSER, INC. (US)

(72) DAVID C. BUTLER

(85) 16/10/2012

(86) PCT US2011/033235 de 20/04/2011

(87) WO 2011/139568 de 10/11/2011

(21) BR 11 2012 028061-9 A2

Código 1.3 - Notificação - Fase Nacional - PCT

(22) 06/07/2011

(30) 07/07/2010 EP 10168796.0

(51) H05B 3/84 (2006.01)

(54) CHAPA DE VIDRO TRANSPARENTE COM REVESTIMENTO AQUECÍVEL

(71) Saint-Gobain Glass France (FR)

(72) Susanne Lisinski; Martin Melcher; Volkmar Offermann; Andreas Schlarb

(85) 31/10/2012

(86) PCT EP2011/061350 de 06/07/2011

(87) WO 2012/004279 de 12/01/2012

(21) BR 11 2013 001160-2 A2

Código 1.3 - Notificação - Fase Nacional - PCT

(22) 28/07/2011

(30) 29/07/2010 GB 1012784.3

(51) G01N 33/68 (2006.01)

(54) MÉTODO ANALÍTICO PARA MOLÉCULAS DE FAB E FAB

(71) UCB Pharma S.A (BE)

(72) Bryan John Smith; Helen Marie Kirke

(85) 16/01/2013

(86) PCT GB2011/001135 de 28/07/2011

(87) WO 2012/013933 de 02/02/2012

(21) BR 11 2013 009256-4 A2

Código 1.3 - Notificação - Fase Nacional - PCT

(22) 12/10/2011

(30) 19/10/2010 EP 10188038.3

(51) A61B 5/16 (2006.01), G06F 19/00 (1995.01)

(54) SISTEMA DE MONITORAMENTO DE PACIENTE, MÉTODO DE MONITORAMENTO DE PACIENTE E PROGRAMA DE COMPUTADOR

(71) KONINKLIJKE PHILIPS ELECTRONICS N.V (NL)

(72) GIJS ANTONIUS FRANCISCUS VAN ELSWIJK; NATHALIE MAGALI DANIELLE DESSAUD; TIM JOHANNES WILLEM TIJS; MURRAY FULTON GILLIES; JÜRGEN VOGT

(85) 16/04/2013

(86) PCT IB2011/054496 de 12/10/2011

(87) WO 2012/052880 de 26/04/2012

(21) BR 11 2013 016592-8 A2 Código 1.3 - Notificação - Fase Nacional - PCT
 (22) 23/12/2011
 (30) 31/12/2010 CN PCT/CN2010/002226; 28/01/2011 AT 11152519.2
 (51) C12N 5/0789 (2010.01), C12N 5/074 (2010.01)
 (54) MÉTODO DE GERAÇÃO DE CÉLULAS-TRONCO PLURIPOTENTES INDUZIDAS E CÉLULAS DIFERENCIADAS
 (71) UNIVERSITÄT FÜR BODENKULTUR WIEN (AT) ; GUANGZHOU INSTITUTE OF BIOMEDICINE AND HEALTH (CN)
 (72) ESTEBAN, MIGUEL; GRILLARI, JOHANNES; GRILLARI, REGINA; PEI, DUANQING
 (85) 27/06/2013
 (86) PCT EP2011/073962 de 23/12/2011
 (87) WO 2012/089669 de 05/07/2012

(21) BR 11 2013 017054-9 A2 Código 1.3 - Notificação - Fase Nacional - PCT
 (22) 16/02/2012
 (30) 10/03/2011 JP 2011-052924
 (51) B60R 21/23 (2006.01), B60R 21/235 (2006.01), D03D 1/00 (2006.01)
 (54) AIR BAG PARA VEÍCULOS
 (71) TOYOBO CO., LTD. (JP)
 (72) TAKAHIRO KURAMOTO
 (85) 02/07/2013
 (86) PCT JP2012/053616 de 16/02/2012
 (87) WO 2012/120985 de 13/09/2012

(21) BR 11 2013 020150-9 A2 Código 1.3 - Notificação - Fase Nacional - PCT
 (22) 06/02/2012
 (30) 10/02/2011 FR 1151070
 (51) F01D 5/14 (2006.01)
 (54) CONJUNTO DE LÂMINA E PLATAFORMA PARA ESCOAMENTO SUPERSÔNICO
 (71) SNECMA (FR)
 (72) DAMIEN CELLIER; VINCENT PAUL GABRIEL PERROT; JEAN-FRANÇOIS RIOS
 (85) 07/08/2013
 (86) PCT FR2012/050254 de 06/02/2012
 (87) WO 2012/107677 de 16/08/2012

(21) BR 11 2013 025161-1 A2 Código 1.3 - Notificação - Fase Nacional - PCT
 (22) 21/03/2012
 (30) 29/03/2011 JP 2011-072723

(51) B01J 29/74 (2006.01), B01D 53/94 (2006.01), B01J 20/18 (2006.01), B01J 29/46 (2006.01), F01N 3/08 (2006.01), F01N 3/10 (2006.01), F01N 3/20 (2006.01)

(54) CATALISADOR DE PURIFICAÇÃO DE GÁS DE EXAUSTÃO

(71) TOYOTA JIDOSHA KABUSHIKI KAISHA (JP)

(72) YUSUKE SHINMYO; NOBUYUKI TAKAGI; RYOICHI INDE

(85) 30/09/2013

(86) PCT JP2012/057207 de 21/03/2012

(87) WO 2012/133055 de 04/10/2012

(21) BR 11 2014 008838-1 A2

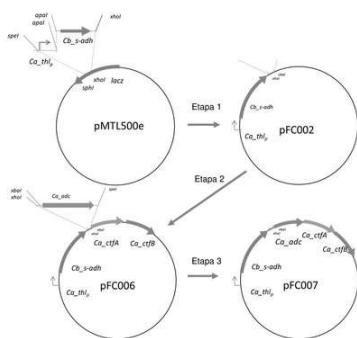

Código 1.3 - Notificação - Fase Nacional - PCT

(22) 03/10/2012

(30) 11/10/2011 FR 1159175

(51) C07C 29/04 (2006.01), C07C 31/10 (2006.01), C12P 7/04 (2006.01), C12R 1/01 (2006.01), C12R 1/145 (2006.01), C12R 1/19 (2006.01)

(54) PRODUÇÃO DE ISOPROPANOL POR ESTIRPES RECOMBINANTES MELHORADAS

(71) IFP ENERGIES NOUVELLES (FR) ; STICHTING DIENST

LANDBOUWKUNDIG ONDERZOEK (NL)

(72) FLORENT COLLAS; RÉMY MARCHAL; BENJAMIN CLEMENT; ANA

MARIA LOPEZ CONTRERAS; PIETERNEL A.M. CLAASSEN

(85) 11/04/2014

(86) PCT FR2012/052239 de 03/10/2012

(87) WO 2013/054022 de 18/04/2013

(21) BR 11 2015 006589-9 A2

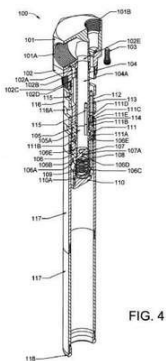

FIG. 4

Código 1.3 - Notificação - Fase Nacional - PCT

(22) 24/09/2013

(30) 24/09/2012 US 61/705,136

(51) F16K 31/122 (2006.01), F16K 31/22 (2006.01), B60K 15/04 (2006.01), G05D 9/04 (2006.01)

(54) VÁLVULA DE CONTROLE DE FLUXO INTEGRADA

(71) Robert Charles Cooley (US)

(72) Robert Charles Cooley

(85) 24/03/2015

(86) PCT US2013/000223 de 24/09/2013

(87) WO 2014/046709 de 27/03/2014

(21) BR 11 2016 009907-9 A2

Código 1.3 - Notificação - Fase Nacional - PCT

(22) 11/11/2013

(51) E21B 49/10 (2006.01), G01N 21/17 (2006.01)

(54) MÉTODO E SISTEMA DE MEDIÇÃO

(71) HALLIBURTON ENERGY SERVICES, INC (US)

(72) DAVID L. PERKINS; CHRISTOPHER MICHAEL JONES; MICHAEL T. PELLETIER

(85) 03/05/2016

(86) PCT US2013/069400 de 11/11/2013

(87) WO 2015/069290 de 14/05/2015

(21) BR 11 2019 004925-8 A2

Código 1.3 - Notificação - Fase Nacional - PCT

(22) 05/09/2017

(30) 14/09/2016 EP 16188745.0

(51) C08G 69/14 (2006.01), C08G 69/34 (2006.01), C08G 69/36 (2006.01)

(54) FILME AGRÍCOLA (AF), PROCESSO PARA A PRODUÇÃO DE UM FILME AGRÍCOLA E USOS DE UM FILME AGRÍCOLA (AF)

(71) BASF SE (DE)

(72) ROLF MINKWITZ; FRANK REIL; MARTINA SCHOEMER; JOHANNES KLAUS SPRAFKE

(85) 13/03/2019

(86) PCT EP2017/072223 de 05/09/2017

(87) WO 2018/050485 de 22/03/2018

(21) BR 11 2019 017307-2 A2

Código 1.3 - Notificação - Fase Nacional - PCT

(22) 25/05/2018

(30) 29/05/2017 IT 102017000057890

(51) D04B 15/58 (2006.01)

(54) DISPOSITIVO PARA ALIMENTAR FIO OU FIOS PARA MÁQUINAS DE TRICÔ PARA MEIAS OU SIMILARES

(71) LONATI S.P.A. (IT)

(72) ETTORE LONATI; FAUSTO LONATI; FRANCESCO LONATI

(85) 20/08/2019

(86) PCT EP2018/063784 de 25/05/2018

(87) WO 2018/219806 de 06/12/2018

(21) BR 11 2019 017418-4 A2

Código 1.3 - Notificação - Fase Nacional - PCT

(22) 28/02/2018

(30) 28/02/2017 IN 201611029354

(51) A61B 5/00 (2006.01), G01N 21/00 (2006.01)

(54) MÉTODO PARA QUANTIFICAR UM ANALITO EM UMA AMOSTRA, E DISPOSITIVO MICROFLUÍDICO PARA QUANTIFICAÇÃO DE UM ANALITO

(71) VIDCARE INNOVATIONS PVT. LTD. (IN)

(72) ROHAN AGGARWAL

(85) 21/08/2019

(86) PCT IN2018/050107 de 28/02/2018

(87) WO 2018/158780 de 07/09/2018

(21) BR 11 2019 018589-5 A2	<p>Código 1.3 - Notificação - Fase Nacional - PCT (22) 05/03/2018 (30) 08/03/2017 US 15/453,291 (51) C09D 183/04 (2006.01) (54) COMPOSIÇÃO DE REVESTIMENTO DE SILICONE CONTENDO MODIFICADOR DE BRILHO DE SUPERFÍCIE (71) MOMENTIVE PERFORMANCE MATERIALS INC. (US) (72) GARY LUCAS (85) 06/09/2019 (86) PCT US2018/020847 de 05/03/2018 (87) WO 2018/164987 de 13/09/2018</p>
------------------------------------	--

(21) BR 11 2019 020430-0 A2	<p>Código 1.3 - Notificação - Fase Nacional - PCT (22) 04/04/2018 (30) 05/04/2017 US 62/482,134 (51) A61K 31/4523 (2006.01), A61K 31/454 (2006.01), A61P 37/00 (2006.01), A61P 31/00 (2006.01), A61K 31/4545 (2006.01), A61K 9/00 (2006.01) (54) MÉTODOS E COMPOSIÇÕES PARA TRATAR DOENÇA ASSOCIADA À RETINA USANDO INIBIDORES DE CCR3 (71) ALKAHEST, INC. (US) (72) LAURA CORADINI; SAM JACKSON; KAROLY NIKOLICH (85) 30/09/2019 (86) PCT US2018/026091 de 04/04/2018 (87) WO 2018/187473 de 11/10/2018</p>
------------------------------------	---

(21) BR 11 2019 022839-0 A2	<p>Código 1.3 - Notificação - Fase Nacional - PCT (22) 04/05/2017 (51) H01Q 1/24 (2006.01), H01Q 9/26 (2006.01), H01Q 21/00 (2006.01), H01Q 21/26 (2006.01) (54) ELEMENTO IRRADIANTE POLARIZADO DUPLO E ANTENA (71) HUAWEI TECHNOLOGIES CO., LTD. (CN) (72) JUAN SEGADOR ALVAREZ; TAO TANG; BRUNO BISCONTINI (85) 31/10/2019 (86) PCT EP2017/060689 de 04/05/2017 (87) WO 2018/202304 de 08/11/2018</p>
------------------------------------	---

(21) BR 11 2019 024199-0 A2	<p>Código 1.3 - Notificação - Fase Nacional - PCT (22) 29/05/2018 (30) 31/05/2017 US US 62/512,865 (51) C08L 23/08 (2006.01) (54) MISTURAS DE POLIETILENOS LINEARES DE BAIXA DENSIDADE (71) UNIVATION TECHNOLOGIES, LLC (US) (72) SWAPNIL B. CHANDAK; NITIN BORSE (85) 18/11/2019</p>
------------------------------------	--

(86) PCT US2018/034845 de 29/05/2018

(87) WO 2018/222571 de 06/12/2018

(21) BR 11 2019 025201-0 A2

Código 1.3 - Notificação - Fase Nacional - PCT

(22) 24/05/2018

(30) 09/06/2017 EP 17175144.9

(51) C07C 209/16 (2006.01), C07C 211/10 (2006.01), C07C 213/02 (2006.01), C07C 215/08 (2006.01), B01J 23/00 (2006.01)

(54) PROCESSO PARA PREPARAR ALCANOLAMINAS E ETILENOAMINAS NA FASE LÍQUIDA

(71) BASF SE (DE)

(72) REGINE HELGA BEBENSEE; THOMAS HEIDEMANN; BARBARA BECKER; EVA KOCH; HERMANN LUYKEN; JOHANN-PETER MELDER

(85) 28/11/2019

(86) PCT EP2018/063613 de 24/05/2018

(87) WO 2018/224321 de 13/12/2018

(21) BR 11 2019 026962-2 A2

Código 1.3 - Notificação - Fase Nacional - PCT

(22) 19/06/2018

(30) 29/06/2017 US 15/637,702

(51) A61B 17/34 (2006.01), A61B 17/00 (2006.01), A61M 5/32 (2006.01), A61B 17/04 (2006.01)

(54) INSTRUMENTO DE PREENSÃO DE SUTURA

(71) ETHICON LLC (US)

(72) SHAIENDRA K. PARIHAR; JASON L. HARRIS; FREDERICK E. SHELTON IV

(85) 17/12/2019

(86) PCT IB2018/054521 de 19/06/2018

(87) WO 2019/003050 de 03/01/2019

(21) BR 11 2020 001466-4 A2

Código 1.3 - Notificação - Fase Nacional - PCT

(22) 07/08/2018

(30) 07/08/2017 DE 10 2017 117 843.0

(51) F03D 1/06 (2006.01)

(54) PÁ DE ROTOR DE UM ROTOR DE UMA INSTALAÇÃO DE ENERGIA EÓLICA, INSTALAÇÃO DE ENERGIA EÓLICA, E, MÉTODO PARA MELHORAR A EFICIÊNCIA DE UM ROTOR DE UMA INSTALAÇÃO DE ENERGIA EÓLICA

(71) WOBEN PROPERTIES GMBH (DE)

(72) FLORIAN RUBNER

(85) 23/01/2020

(86) PCT EP2018/071340 de 07/08/2018

(87) WO 2019/030205 de 14/02/2019

(21) BR 11 2020 006246-4 A2	Código 1.3 - Notificação - Fase Nacional - PCT (22) 10/10/2018 (30) 12/10/2017 EP 17196254.1 (51) A61K 38/26 (2006.01), A61P 3/04 (2006.01), A61K 9/00 (2006.01), A61K 9/08 (2006.01), A61K 9/10 (2006.01) (54) MÉTODO PARA CONTROLE DO PESO DE UM SUJEITO EM NECESSIDADE (71) NOVO NORDISK A/S (DK) (72) MARIA KABISCH; THOMAS HANSEN (85) 27/03/2020 (86) PCT EP2018/077654 de 10/10/2018 (87) WO 2019/072941 de 18/04/2019
(21) BR 11 2020 006894-2 A2	Código 1.3 - Notificação - Fase Nacional - PCT (22) 04/10/2018 (30) 05/10/2017 GB 1716314.8 (51) C08L 33/14 (2006.01), A61Q 19/00 (2006.01), A61K 8/81 (2006.01), C08L 33/26 (2006.01), C08F 2/32 (2006.01), A61K 8/31 (2006.01) (54) ESPESSANTES DE EMULSÃO INVERSA (71) SCOTT BADER COMPANY LIMITED (GB) (72) LEE CAMILLERI; CLIVE NOEL WILLIAMS; PAUL EDWARD HUNT (85) 06/04/2020 (86) PCT EP2018/077050 de 04/10/2018 (87) WO WO/2019/068830 de 11/04/2019
(21) BR 11 2020 007728-3 A2	Código 1.3 - Notificação - Fase Nacional - PCT (22) 26/11/2018 (30) 30/11/2017 US 62/593,217 (51) A23L 29/212 (2016.01), A23L 27/00 (2016.01), A23L 27/10 (2016.01), A23L 27/12 (2016.01), A23L 29/10 (2016.01), A23L 29/281 (2016.01), A23L 29/30 (2016.01) (54) PARTÍCULAS SECAS POR PULVERIZAÇÃO ESTÁVEIS E PROCESSO DE OBTENÇÃO DAS MESMAS (71) GIVAUDAN SA (CH) (72) GREGORY ALAN SHERMAN; MICHAEL CHANEY; ALOYSIUS LAMBERTUS DOORN (85) 17/04/2020 (86) PCT EP2018/082531 de 26/11/2018 (87) WO 2019/105883 de 06/06/2019
(21) BR 11 2020 008725-4 A2	Código 1.3 - Notificação - Fase Nacional - PCT (22) 02/11/2018 (30) 02/11/2017 US 62/580,887; 19/06/2018 US 62/687,015

(51) A61K 48/00 (2006.01), C12N 15/00 (2006.01), C07H 21/04 (2006.01)
(54) COMPOSIÇÃO PARA GERAR UM OU MAIS RNAT EDITADO POR ANTICÓDON, E, MÉTODO PARA TRATAR UMA DOENÇA ASSOCIADA A UM CÓDON DE TERMINAÇÃO PREMATURA
(71) THE WISTAR INSTITUTE OF ANATOMY AND BIOLOGY (US) ; UNIVERSITY OF IOWA RESEARCH FOUNDATION (US)
(72) ALFREDO PERALES PUCHALT; JOHN LUECK; CHRISTOPHER A. AHERN; DAVID B. WEINER
(85) 30/04/2020
(86) PCT US2018/059085 de 02/11/2018
(87) WO 2019/090169 de 09/05/2019

(21) BR 11 2020 008836-6 A2

Código 1.3 - Notificação - Fase Nacional - PCT
(22) 02/11/2018
(30) 02/11/2017 US 62/580,820; 14/03/2018 US 62/643,079
(51) C07D 487/10 (2006.01), C07D 205/04 (2006.01), C07D 207/08 (2006.01), C07D 209/44 (2006.01), C07D 211/18 (2006.01), A61K 31/397 (2006.01), A61P 35/00 (2006.01)
(54) MODULADORES DA VIA DE ESTRESSE INTEGRADA
(71) CALICO LIFE SCIENCES LLC (US) ; ABBVIE INC. (US)
(72) KATHLEEN ANN MARTIN; CARMELA SIDRAUSKI; JENNIFER M. FROST; YUNSONG TONG; XIANGDONG XU; LEI SHI; ZHAOMING XIONG
(85) 04/05/2020
(86) PCT US2018/058974 de 02/11/2018
(87) WO 2019/090090 de 09/05/2019

(21) BR 11 2020 009776-4 A2

Código 1.3 - Notificação - Fase Nacional - PCT
(22) 17/10/2018
(30) 20/11/2017 DE 10 2017 127 322.0
(51) B65G 47/08 (2006.01), B65G 47/32 (2006.01), B65G 47/86 (2006.01), B65G 47/90 (2006.01), B65G 54/02 (2006.01)
(54) DISPOSITIVO E MÉTODO PARA ALIMENTAÇÃO AGRUPADA DE RECIPIENTES A UMA MÁQUINA DE PROCESSAMENTO CÍCLICO
(71) KHS GMBH (DE)
(72) THOMAS NIEHR; IGOR SINGUR; JÜRGEN FRANZ VORWERK
(85) 15/05/2020
(86) PCT EP2018/078405 de 17/10/2018
(87) WO 2019/096527 de 23/05/2019

(21) BR 11 2020 010804-9 A2

Código 1.3 - Notificação - Fase Nacional - PCT
(22) 26/08/2019
(30) 31/08/2018 US 62/725,442
(51) C08L 23/08 (2006.01), C08K 3/22 (2006.01)
(54) COMPOSIÇÃO PARA SUPRESSÃO DE ODORES

(71) DOW GLOBAL TECHNOLOGIES LLC (US)
(72) ARKADY L. KRASOVSKIY; KEFU SUN; KERAN LU; SCOTT T. MATTEUCCI; ALEXANDER WILLIAMSON; JOSÉ EDUARDO RUIZ; JEFFREY E. BONEKAMP
(85) 28/05/2020
(86) PCT US2019/048126 de 26/08/2019
(87) WO 2020/046808 de 05/03/2020

(21) BR 11 2020 010952-5 A2

Código 1.3 - Notificação - Fase Nacional - PCT
(22) 29/11/2018
(30) 29/12/2017 EP 17290170.4
(51) C08F 2/24 (2006.01), C08F 255/02 (2006.01), C08F 285/00 (2006.01), C08L 51/06 (2006.01), C08L 69/00 (2006.01)
(54) PROCESSO PARA PRODUZIR UMA DISPERSÃO DE PARTÍCULAS COMPÓSITAS.
(71) DOW GLOBAL TECHNOLOGIES LLC (US) ; ROHM AND HAAS COMPANY (US)
(72) LIANG CHEN; ANDY JUN LI; MATTHEW CARTER; ROBERT S. MOGLIA; RALPH C. EVEN; MIROSLAV JANCO; CARLOS A. CRUZ; YANNICK SAINT-GERARD
(85) 29/05/2020
(86) PCT US2018/062993 de 29/11/2018
(87) WO 2019/133168 de 04/07/2019

(21) BR 11 2020 011466-9 A2

Código 1.3 - Notificação - Fase Nacional - PCT
(22) 18/04/2018
(30) 29/01/2018 CN 201810085307.4
(51) B01D 53/02 (2006.01)
(54) SISTEMA DE PURIFICAÇÃO DE GASES DE COMBUSTÃO DE MÚLTIPLOS PROCESSOS E MÉTODOS DE CONTROLE PARA ELE
(71) ZHONGYE CHANGTIAN INTERNATIONAL ENGINEERING CO., LTD (CN)
(72) HENGDI YE; YANFEI LIU; JINCHAO WEI; CHANGQI LIU; XUMING FU; BENTAO YANG
(85) 08/06/2020
(86) PCT CN2018/083581 de 18/04/2018
(87) WO 2019/144524 de 01/08/2019

(21) BR 11 2020 011492-8 A2

Código 1.3 - Notificação - Fase Nacional - PCT
(22) 06/12/2018
(30) 06/12/2017 US 62/595,516; 11/05/2018 US 62/670,180; 17/07/2018 US 62/699,032
(51) G02B 5/23 (2006.01), G02B 5/22 (2006.01), G02B 5/26 (2006.01)
(54) DISPOSITIVOS ÓPTICOS DE MELHORA DE VISÃO DE COR
(71) HUE.AI, LLC (US)

(72) KEENAN VALENTINE
(85) 08/06/2020
(86) PCT US2018/064313 de 06/12/2018
(87) WO 2019/113357 de 13/06/2019

(21) BR 11 2020 011600-9 A2 Código 1.3 - Notificação - Fase Nacional - PCT
(22) 14/09/2018
(30) 20/12/2017 NO 20172021
(51) A01K 61/00 (2017.01), A01K 63/04 (2006.01)
(54) FAZENDA DE CRIAÇÃO DE PEIXES, E, MÉTODO PARA OPERAR UMA FAZENDA DE CRIAÇÃO DE PEIXES.
(71) SØLVPILEN AS (NO)
(72) KNUT ARILD EMBLEM
(85) 09/06/2020
(86) PCT NO2018/050230 de 14/09/2018
(87) WO 2019/125175 de 27/06/2019

(21) BR 11 2020 012025-1 A2 Código 1.3 - Notificação - Fase Nacional - PCT
(22) 13/12/2018
(30) 14/12/2017 US 62/598,839; 24/05/2018 US 62/676,185
(51) C08B 37/00 (2006.01), A61K 31/737 (2006.01), A61K 36/87 (2006.01)
(54) MÉTODOS PARA ESTABILIZAR E REVERTER AS LESÕES ATEROSCLERÓTICAS POR POLISACARÍDEOS SULFADOS
(71) CALROY HEALTH SCIENCES, LLC (US)
(72) CHEN CHEN; MIAO ZHANG; EDWARD HOYT; KEVIN CHEN
(85) 15/06/2020
(86) PCT US2018/065562 de 13/12/2018
(87) WO 2019/118788 de 20/06/2019

(21) BR 11 2020 012109-6 A2 Código 1.3 - Notificação - Fase Nacional - PCT
(22) 13/12/2018
(30) 19/12/2017 FR 1762409
(51) B64C 1/14 (2006.01)
(54) SISTEMA DE ABERTURA PARA UMA PORTA AUXILIAR DE AVIÃO EM UMA FUSELAGEM.
(71) LATECOERE (FR)
(72) CHRISTIAN ROMEC; RENAUD OTHOMENE
(85) 16/06/2020
(86) PCT EP2018/084801 de 13/12/2018
(87) WO 2019/121337 de 27/06/2019

(21) BR 11 2020 012336-6 A2 Código 1.3 - Notificação - Fase Nacional - PCT
(22) 19/12/2018

(30) 19/12/2017 US 62/607,665
 (51) A61K 48/00 (2006.01), A61K 9/00 (2006.01), A61K 39/395 (2006.01), A61P 27/16 (2006.01), C12N 15/113 (2010.01)
 (54) ADMINISTRAÇÃO DE ANTICORPOS TERAPÊUTICOS MEDIADA POR AAV PARA O OUVIDO INTERNO
 (71) AKOUOS, INC. (US)
 (72) EMMANUEL J. SIMONS; ROBERT NG; MICHAEL MCKENNA
 (85) 18/06/2020
 (86) PCT US2018/066512 de 19/12/2018
 (87) WO 2019/126329 de 27/06/2019

(21) BR 11 2020 012481-8 A2 Código 1.3 - Notificação - Fase Nacional - PCT
 (22) 18/12/2018
 (30) 21/12/2017 SE 1751596-6
 (51) D21H 11/18 (2006.01), B32B 27/08 (2006.01), B32B 27/10 (2006.01), B32B 29/00 (2006.01), C08J 5/18 (2006.01), C08L 1/02 (2006.01)
 (54) LAMINADO TENDO PROPRIEDADES DE BARREIRA AO OXIGÊNIO E UM MÉTODO PARA PRODUIR O MESMO
 (71) STORA ENSO OYJ (FI)
 (72) ESA SAUKKONEN; ISTO HEISKANEN; VILLE RIBU
 (85) 19/06/2020
 (86) PCT IB2018/060240 de 18/12/2018
 (87) WO 2019/123238 de 27/06/2019

(21) BR 11 2020 012557-1 A2 Código 1.3 - Notificação - Fase Nacional - PCT
 (22) 04/12/2018
 (30) 19/12/2017 US 62/607,577
 (51) A61M 37/00 (2006.01)
 (54) APLICADOR DE MICROMATRIZ
 (71) KINDEVA DRUG DELIVERY L.P. (US)
 (72) DAVID J. WIRTANEN; KEVIN L. PUCKETT; JAMES L. SCHUG; DAVID J. WHITE
 (85) 19/06/2020
 (86) PCT IB2018/059627 de 04/12/2018
 (87) WO 2019/123071 de 27/06/2019

(21) BR 11 2020 013094-0 A2 Código 1.3 - Notificação - Fase Nacional - PCT
 (22) 28/12/2018
 (30) 29/12/2017 CN 201711482969.7; 29/12/2017 CN 201711486693.X; 29/12/2017 CN 201711486732.6; 04/05/2018 CN 201810420730.5
 (51) C07K 16/12 (2006.01), C12N 15/13 (2006.01), C12N 15/85 (2006.01), C12N 5/10 (2006.01), A61K 39/40 (2006.01), A61P 31/04 (2006.01)
 (54) ANTICORPO MONOCLONAL NEUTRALIZANTE TOTALMENTE HUMANO NATIVO CONTRA TOXINA TETÂNICA E SUAS APLICAÇÕES

(71) ZHUHAI TRINOMAB BIOTECHNOLOGY CO., LTD. (CN)
 (72) HUAXIN LIAO; YUEMING WANG; XIAOHUI YUAN; WEIHONG ZHENG
 (85) 26/06/2020
 (86) PCT CN2018/124958 de 28/12/2018
 (87) WO 2019/129214 de 04/07/2019

(21) BR 11 2020 014396-0 A2 Código 1.3 - Notificação - Fase Nacional - PCT
 (22) 21/01/2019
 (30) 22/01/2018 US 62/620,458
 (51) H04B 7/08 (2006.01), H04W 8/22 (2009.01)
 (54) CONTROLE DE MEDIÇÕES DE SINAL EM DISPOSITIVOS SEM FIO DE
 FORMAÇÃO DE FEIXE
 (71) TELEFONAKTIEBOLAGET LM ERICSSON (PUBL) (SE)
 (72) IANA SIOMINA; MUHAMMAD KAZMI
 (85) 14/07/2020
 (86) PCT IB2019/050494 de 21/01/2019
 (87) WO 2019/142165 de 25/07/2019

(21) BR 11 2020 014408-8 A2 Código 1.3 - Notificação - Fase Nacional - PCT
 (22) 28/12/2018
 (30) 17/01/2018 US 62/618,485
 (51) A01N 25/22 (2006.01), G09B 19/00 (2006.01)
 (54) COMPOSIÇÕES HERBICIDAS
 (71) MONSANTO TECHNOLOGY LLC (US)
 (72) ASHOKE K. SENGUPTA; THIMMAREDDY THATIPARTI; JUNHUA ZHANG
 (85) 15/07/2020
 (86) PCT US2018/067802 de 28/12/2018
 (87) WO 2019/143455 de 25/07/2019

(21) BR 11 2020 015211-0 A2 Código 1.3 - Notificação - Fase Nacional - PCT
 (22) 30/05/2019
 (30) 14/12/2018 US 62/779,689; 21/12/2018 US 62/783,752; 25/01/2019 US
 62/796,830; 28/01/2019 US 62/797,585; 25/02/2019 US 62/810,015; 06/03/2019
 US 62/814,412; 12/03/2019 US 62/817,120; 01/05/2019 US 62/841,449
 (51) B65D 71/46 (2006.01), B65D 71/42 (2006.01)
 (54) SUPORTE PARA CONTER UMA PLURALIDADE DE RECIPIENTES,
 PEÇA EM BRUTO PARA FORMAR UM SUPORTE PARA SEGURAR UMA
 PLURALIDADE DE RECIPIENTES, MÉTODO PARA FORMAR UM SUPORTE
 PARA CONTER UMA PLURALIDADE DE RECIPIENTES, E EMBALAGEM
 (71) GRAPHIC PACKAGING INTERNATIONAL, LLC (US)
 (72) BRIAN SMALLEY
 (85) 27/07/2020
 (86) PCT US2019/034489 de 30/05/2019

(87) WO 2020/122980 de 18/06/2020

(21) BR 11 2020 015215-3 A2 Código 1.3 - Notificação - Fase Nacional - PCT
 (22) 30/05/2019
 (30) 14/12/2018 US 62/779,689; 21/12/2018 US 62/783,752; 25/01/2019 US 62/796,830; 28/01/2019 US 62/797,585; 25/02/2019 US 62/810,015; 06/03/2019 US 62/814,412; 12/03/2019 US 62/817,120; 01/05/2019 US 62/841,449
 (51) B65D 71/42 (2006.01), B65D 71/46 (2006.01)
 (54) SUPORTE PARA CONTER UMA PLURALIDADE DE RECIPIENTES, PEÇA EM BRUTO PARA FORMAR UM SUPORTE PARA CONTER UMA PLURALIDADE DE RECIPIENTES, MÉTODO PARA FORMAR UM SUPORTE PARA CONTER UMA PLURALIDADE DE RECIPIENTES, E EMBALAGEM
 (71) GRAPHIC PACKAGING INTERNATIONAL, LLC (US)
 (72) JUSTIN MCCREE; BRIAN SMALLEY; STEVE M. GOULD
 (85) 27/07/2020
 (86) PCT US2019/034490 de 30/05/2019
 (87) WO 2020/122981 de 18/06/2020

(21) BR 11 2020 015218-8 A2 Código 1.3 - Notificação - Fase Nacional - PCT
 (22) 30/05/2019
 (30) 14/12/2018 US 62/779,689; 21/12/2018 US 62/783,752; 25/01/2019 US 62/796,830; 28/01/2019 US 62/797,585; 25/02/2019 US 62/810,015; 06/03/2019 US 62/814,412; 12/03/2019 US 62/817,120; 01/05/2019 US 62/841,449
 (51) B65D 71/46 (2006.01), B65D 71/42 (2006.01)
 (54) SUPORTE PARA CONTER UMA PLURALIDADE DE RECIPIENTES, PEÇA EM BRUTO PARA FORMAR UM SUPORTE PARA SEGURAR UMA PLURALIDADE DE RECIPIENTES, MÉTODO PARA FORMAR UM SUPORTE PARA MANTER UMA PLURALIDADE DE RECIPIENTES, E EMBALAGEM
 (71) GRAPHIC PACKAGING INTERNATIONAL, LLC (US)
 (72) JUSTIN MCCREE; BRIAN SMALLEY; STEVE M. GOULD
 (85) 27/07/2020
 (86) PCT US2019/034491 de 30/05/2019
 (87) WO 2020/122982 de 18/06/2020

(21) BR 11 2020 015223-4 A2 Código 1.3 - Notificação - Fase Nacional - PCT
 (22) 30/05/2019
 (30) 14/12/2018 US 62/779,689; 21/12/2018 US 62/783,752; 25/01/2019 US 62/796,830; 28/01/2019 US 62/797,585; 25/02/2019 US 62/810,015; 06/03/2019 US 62/814,412; 12/03/2019 US 62/817,120; 01/05/2019 US 62/841,449
 (51) B65D 71/44 (2006.01), B65D 71/32 (2006.01), B65D 71/34 (2006.01)
 (54) SUPORTE DE EMBALAGEM PARA MANTER PELO MENOS DUAS EMBALAGENS DE RECIPIENTE, PEÇA EM BRUTO PARA FORMAR UM SUPORTE DE EMBALAGEM PARA ARMAZENAR PELO MENOS DUAS EMBALAGENS DE RECIPIENTE, MÉTODO PARA FORMAR UM SUPORTE

DE EMBALAGEM PARA CONTER PELO MENOS DUAS EMBALAGENS DE RECIPIENTE, E SUPORTE DE EMBALAGEM EM COMBINAÇÃO COM PELO MENOS DUAS EMBALAGENS DE RECIPIENTE

(71) GRAPHIC PACKAGING INTERNATIONAL, LLC (US)

(72) BRIAN SMALLEY

(85) 27/07/2020

(86) PCT US2019/034493 de 30/05/2019

(87) WO 2020/122983 de 18/06/2020

(21) BR 11 2020 015244-7 A2

Código 1.3 - Notificação - Fase Nacional - PCT

(22) 30/05/2019

(30) 14/12/2018 US 62/779,689; 21/12/2018 US 62/783,752; 25/01/2019 US 62/796,830; 28/01/2019 US 62/797,585; 25/02/2019 US 62/810,015; 06/03/2019 US 62/814,412; 12/03/2019 US 62/817,120; 01/05/2019 US 62/841,449

(51) B65D 71/44 (2006.01), B65D 71/46 (2006.01)

(54) SUPORTE PARA CONTER UMA PLURALIDADE DE RECIPIENTES, PEÇA EM BRUTO PARA FORMAR UM SUPORTE PARA CONTER UMA PLURALIDADE DE RECIPIENTES, MÉTODO PARA FORMAR UM SUPORTE PARA CONTER UMA PLURALIDADE DE RECIPIENTES, E EMBALAGEM

(71) GRAPHIC PACKAGING INTERNATIONAL, LLC (US)

(72) BRIAN SMALLEY

(85) 27/07/2020

(86) PCT US2019/034494 de 30/05/2019

(87) WO 2020/122984 de 18/06/2020

(21) BR 11 2020 015521-7 A2

Código 1.3 - Notificação - Fase Nacional - PCT

(22) 01/11/2018

(51) C08J 9/00 (2006.01), C08K 5/3472 (2006.01), C08L 1/18 (2006.01), B01D 71/20 (2006.01), G01N 33/50 (2006.01)

(54) MEMBRANA DE NITROCELOULOSE COMPRE-ENDENDO MOLÉ-CULA ORGÂNICA NANOESTRUTURADA ACOPLA-DA NÃO CO-VALENTEMENTE

(71) NB POSTECH (KR)

(72) JOON WON PARK; SUNG MIN SEO

(85) 30/07/2020

(86) PCT IB2018/058584 de 01/11/2018

(87) WO 2020/089678 de 07/05/2020

(21) BR 11 2020 015553-5 A2

Código 1.3 - Notificação - Fase Nacional - PCT

(22) 17/06/2019

(30) 05/07/2018 EP 18181947.5

(51) B60R 1/04 (2006.01)

(54) CONJUNTO DE MONTAGEM DE UM ESPELHO INTERNO DE VEÍCULO OU OUTRA PEÇA ADICIONAL DO PAINEL

(71) SAINT-GOBAIN GLASS FRANCE (FR)

(72) CLAIRE BARRAS; MARTIN LAKSHMANAN
(85) 30/07/2020
(86) PCT EP2019/065817 de 17/06/2019
(87) WO 2020/007595 de 09/01/2020

(21) BR 11 2020 015639-6 A2 Código 1.3 - Notificação - Fase Nacional - PCT
(22) 06/02/2019
(30) 06/02/2018 US 62/626,789; 04/05/2018 US 62/666,944; 25/07/2018 US 62/703,269
(51) A61K 35/74 (2015.01), A61K 39/395 (2006.01), C12M 1/00 (2006.01), C12R 1/01 (2006.01), A61P 35/00 (2006.01)
(54) COMPOSIÇÕES E MÉTODOS PARA O TRATAMENTO DE CÂNCER E DISTÚRBIOS IMUNOLÓGICOS USANDO BACTÉRIAS VEILLONELLA
(71) EVELO BIOSCIENCES, INC. (US)
(72) BRIAN GOODMAN; BAUNDAUNA BOSE; CHRISTOPHER JH DAVITT; MARIA SIZOVA; SOFIA M. R. CARLTON; ANDREA ITANO; HOLLY PONICHTERA; TAYLOR A. CORMACK; KRITIKA RAMANI
(85) 31/07/2020
(86) PCT US2019/016763 de 06/02/2019
(87) WO 2019/157003 de 15/08/2019

(21) BR 11 2020 015923-9 A2 Código 1.3 - Notificação - Fase Nacional - PCT
(22) 08/02/2019
(30) 08/02/2018 JP 2018-020774
(51) H04W 72/04 (2009.01), H04L 27/26 (2006.01)
(54) APARELHO TERMINAL, APARELHO DE ESTAÇÃO-BASE E MÉTODO DE COMUNICAÇÃO
(71) SHARP KABUSHIKI KAISHA (JP) ; FG INNOVATION COMPANY LIMITED (CN)
(72) SHOUICHI SUZUKI; TOMOKI YOSHIMURA; WATARU OHUCHI; LIQING LIU; TAEWOO LEE
(85) 05/08/2020
(86) PCT JP2019/004669 de 08/02/2019
(87) WO 2019/156224 de 15/08/2019

(21) BR 11 2020 015924-7 A2 Código 1.3 - Notificação - Fase Nacional - PCT
(22) 01/02/2019
(30) 05/02/2018 IT 102018000002421
(51) B67D 1/04 (2006.01), B67D 1/06 (2006.01)
(54) DISPENSADOR DE FLUIDO
(71) BEEEXLAB S.R.L. (IT)
(72) DIEGO PEPINI
(85) 05/08/2020
(86) PCT IT2019/050026 de 01/02/2019

(87) WO 2019/150409 de 08/08/2019

(21) BR 11 2020 015926-3 A2 Código 1.3 - Notificação - Fase Nacional - PCT
(22) 13/01/2019
(30) 06/02/2018 CN 201810119602.7
(51) H04L 29/06 (2006.01)
(54) MÉTODO E APARELHO DE ESTABELECIMENTO DE MÚLTIPLOS PERCURSOS
(71) HUAWEI TECHNOLOGIES CO., LTD. (CN)
(72) SHUJUN WANG
(85) 05/08/2020
(86) PCT CN2019/071509 de 13/01/2019
(87) WO 2019/154017 de 15/08/2019

(21) BR 11 2020 015928-0 A2 Código 1.3 - Notificação - Fase Nacional - PCT
(22) 12/02/2019
(30) 12/02/2018 US 62/629,178
(51) G06Q 10/08 (2012.01), G06Q 50/28 (2012.01), G06Q 50/30 (2012.01)
(54) MONITORAMENTO DE CONDIÇÕES AMBIENTES DENTRO DE UM MEIO DE REMESSA
(71) OVERHAUL GROUP, INC. (US) ; BARRY CONLON (US)
(72) BARRY CONLON
(85) 05/08/2020
(86) PCT US2019/017729 de 12/02/2019
(87) WO 2019/157534 de 15/08/2019

(21) BR 11 2020 015936-0 A2 Código 1.3 - Notificação - Fase Nacional - PCT
(22) 16/01/2019
(30) 06/02/2018 US 15/889,390
(51) A61B 17/072 (2006.01), A61B 17/00 (2006.01), A61B 17/29 (2006.01)
(54) MECANISMO DE PREENSÃO PARA GRAMPEADOR CIRÚRGICO LINEAR
(71) ETHICON LLC (US)
(72) MICHAEL J. STOKES; CHESTER O. BAXTER III; MATTHEW S. CORBIN; DISHA V. LABHASETWAR
(85) 05/08/2020
(86) PCT IB2019/050361 de 16/01/2019
(87) WO 2019/155305 de 15/08/2019

(21) BR 11 2020 016996-0 A2 Código 1.3 - Notificação - Fase Nacional - PCT
(22) 22/02/2019
(30) 23/02/2018 DK PA 2018 70123
(51) H05K 7/18 (2006.01), H02B 1/01 (2006.01)

(54) MÉTODO PARA MONTAGEM DE UMA ESTRUTURA DE GABINETE; ESTRUTURA DE GABINETE MONTADA POR QUATRO PERFIS DOBRADOS CADA UM TENDO UMA PRIMEIRA ÁREA DE DOBRAMENTO E UMA SEGUNDA ÁREA DE DOBRAMENTO; E MONTAGEM DE ESTRUTURA DE GABINETE INCLUINDO QUATRO PERFIS E OITO ENCAIXES DE CANTO IDÊNTICOS

(71) KK WIND SOLUTIONS A/S (DK)

(72) POUL THING; JØRGEN DAHL VESTERGAARD

(85) 20/08/2020

(86) PCT DK2019/050067 de 22/02/2019

(87) WO 2019/161869 de 29/08/2019

(21) BR 11 2020 017004-6 A2

Código 1.3 - Notificação - Fase Nacional - PCT

(22) 07/03/2019

(30) 08/03/2018 US 62/640,386

(51) H01Q 1/12 (2006.01), H01Q 3/08 (2006.01)

(54) SISTEMA, E, MÉTODO DE APONTAR UMA ANTENA

(71) VIASAT, INC. (US)

(72) KURT A. ZIMMERMAN; THADDEUS D. OXFORD; SCOTT D. LEACH

(85) 20/08/2020

(86) PCT US2019/021170 de 07/03/2019

(87) WO 2019/173603 de 12/09/2019

(21) BR 11 2020 017017-8 A2

Código 1.3 - Notificação - Fase Nacional - PCT

(22) 21/01/2019

(30) 21/02/2018 US 15/901,613

(51) A61B 17/072 (2006.01), A61B 17/00 (2006.01)

(54) ARCABOUÇOS TRICOTADOS PARA TECIDO

(71) ETHICON LLC (US)

(72) MICHAEL J. VENDELY; JASON L. HARRIS; FREDERICK E. SHELTON IV

(85) 20/08/2020

(86) PCT IB2019/050503 de 21/01/2019

(87) WO 2019/162774 de 29/08/2019

(21) BR 11 2020 017562-5 A2

Código 1.3 - Notificação - Fase Nacional - PCT

(22) 28/03/2019

(30) 29/03/2018 EP 18165141.5

(51) A24F 47/00 (2020.01)

(54) PROCEDIMENTOS DE RESPOSTA A QUEDAS PARA DISPOSITIVOS GERADORES DE AEROSSOL

(71) PHILIP MORRIS PRODUCTS S.A. (CH)

(72) MICHEL BESSANT; GUILLAUME COLOTTE; JENNIFER ERNESTINE EMMA PLUN

(85) 27/08/2020

(86) PCT IB2019/052565 de 28/03/2019

(87) WO 2019/186468 de 03/10/2019

(21) BR 11 2020 018979-0 A2

Código 1.3 - Notificação - Fase Nacional - PCT

(22) 21/03/2019

(30) 23/03/2018 GB 1804696.1

(51) E21C 25/18 (2006.01), E21C 35/18 (2006.01)

(54) CONJUNTO DE CORTE PARA MÁQUINA DE ESCAVAÇÃO DE ROCHAS

(71) ELEMENT SIX (UK) LIMITED (GB)

(72) MATTHEW JOHN IAN LEEMING; VALENTINE KANYANTA; HABIB SARIDIKMEN

(85) 23/09/2020

(86) PCT EP2019/057143 de 21/03/2019

(87) WO 2019/180169 de 26/09/2019

(21) BR 11 2020 019385-2 A2

Código 1.3 - Notificação - Fase Nacional - PCT

(22) 21/03/2019

(30) 21/03/2018 US 62/646,083; 21/03/2018 US 62/646,099; 29/03/2018 US 62/649,834; 24/04/2018 US 62/661,902; 27/09/2018 US 62/737,819

(51) C07D 401/14 (2006.01), C07D 405/14 (2006.01), C07D 221/20 (2006.01), C07D 401/04 (2006.01), C07D 401/06 (2006.01), C07D 401/12 (2006.01), C07D 241/18 (2006.01), C07D 417/04 (2006.01), C07D 417/06 (2006.01), C07D 471/04 (2006.01), C07D 487/04 (2006.01), C07D 487/20 (2006.01), C07D 491/10 (2006.01), C07D 491/107 (2006.01), C07D 491/20 (2006.01)

(54) INIBIDORES DE SHP2 FOSFATASE E MÉTODOS DE USO DOS MESMOS

(71) RELAY THERAPEUTICS, INC. (US) ; D. E. SHAW RESEARCH, LLC (US)

(72) ALEXANDER M. TAYLOR; ANDRÉ LESCARBEAU; ELIZABETH H. KELLEY; KELLEY C. SHORTSLEEVES; W. PATRICK WALTERS; MARK ANDREW MURCKO; THOMAS H. MCLEAN; HAKAN GUNAYDIN; FABRIZIO GIORDANETTO; ERIC THERRIEN

(85) 24/09/2020

(86) PCT US2019/023389 de 21/03/2019

(87) WO 2019/183367 de 26/09/2019

(21) BR 11 2020 019931-1 A2

Código 1.3 - Notificação - Fase Nacional - PCT

(22) 29/03/2019

(30) 30/03/2018 US 62/650,354; 04/04/2018 US 62/652,602

(51) C12P 7/64 (2006.01)

(54) MÉTODO DE REDUÇÃO DE EMULSÃO ATRAVÉS DA MANUTENÇÃO DE UMA BAIXA CONCENTRAÇÃO DE CARBOIDRATO

(71) DSM IP ASSETS B.V. (NL) ; EVONIK OPERATIONS GMBH (DE)

(72) MARTIN HEINING; NEIL LEININGER; SHANNON RESOP; JUSTIN STANCZYK; VINOD TARWADE; MICHAEL JOHNSON

(85) 29/09/2020
 (86) PCT US2019/024762 de 29/03/2019
 (87) WO 2019/191544 de 03/10/2019

(21) BR 11 2020 020059-0 A2 Código 1.3 - Notificação - Fase Nacional - PCT
 (22) 29/03/2019
 (30) 30/03/2018 US 62/650,777; 03/10/2018 US 62/740,549
 (51) C07D 211/22 (2006.01), C07D 401/12 (2006.01), C07D 401/14 (2006.01)
 (54) COMPOSTOS DE PIPERIDINA COMO INIBIDORES DE MENIN COVALENTES
 (71) THE REGENTS OF THE UNIVERSITY OF MICHIGAN (US)
 (72) SHAOMENG WANG; SHILIN XU; ANGELO AGUILAR; LIYUE HUANG; JEANNE STUCKEY; MENG ZHANG
 (85) 30/09/2020
 (86) PCT US2019/024729 de 29/03/2019
 (87) WO 2019/191526 de 03/10/2019

(21) BR 11 2020 020319-0 A2 Código 1.3 - Notificação - Fase Nacional - PCT
 (22) 16/04/2019
 (30) 18/04/2018 US 62/659,505
 (51) A23D 9/013 (2006.01), A23D 9/04 (2006.01), C11C 3/10 (2006.01)
 (54) ÓLEOS VEGETAIS DE ALTO TEOR OLEICO INTERESTERIFICADOS
 (71) BUNGE OILS, INC. (US)
 (72) SHAWN PAN; MARVIN GOERTZ
 (85) 02/10/2020
 (86) PCT US2019/027637 de 16/04/2019
 (87) WO 2019/204280 de 24/10/2019

(21) BR 11 2020 020336-0 A2 Código 1.3 - Notificação - Fase Nacional - PCT
 (22) 05/04/2018
 (51) H04W 72/04 (2009.01), H04W 72/12 (2009.01)
 (54) TERMINAL DE USUÁRIO E ESTAÇÃO RÁDIO BASE
 (71) NTT DOCOMO, INC. (JP)
 (72) KAZUKI TAKEDA; SATOSHI NAGATA; LIHUI WANG; XIAOLIN HOU
 (85) 02/10/2020
 (86) PCT JP2018/014644 de 05/04/2018
 (87) WO 2019/193733 de 10/10/2019

(21) BR 11 2020 020338-6 A2 Código 1.3 - Notificação - Fase Nacional - PCT
 (22) 04/04/2019
 (30) 04/04/2018 US 62/652,426
 (51) A01N 25/02 (2006.01), A01N 43/56 (2006.01), A01N 43/653 (2006.01), A01N 43/54 (2006.01), A01P 3/00 (2006.01)

(54) COMPOSIÇÃO PARA PROTEÇÃO DE CULTURAS AGRÍCOLAS E MÉTODO PARA CONTROLAR FUNGOS FITOPATOGÊNICOS EM CULTURAS AGRÍCOLAS

(71) FMC CORPORATION (US)

(72) LAIBIN B. YAN; DEBRA YUHAS; UBIRATAN F. DE SOUSA; DAVID T. BIRD; SOREN GYLLING; FRANK ZAWACKI

(85) 02/10/2020

(86) PCT US2019/025854 de 04/04/2019

(87) WO 2019/195591 de 10/10/2019

(21) BR 11 2020 020380-7 A2

Código 1.3 - Notificação - Fase Nacional - PCT

(22) 04/04/2019

(30) 04/04/2018 US 62/652,792; 03/04/2019 US 16/374,679

(51) F04B 53/16 (2006.01), F04B 17/00 (2006.01), F04B 19/22 (2006.01), F04B 35/00 (2006.01), F04B 39/14 (2006.01), F04B 53/14 (2006.01)

(54) TUBO DE SUBSTITUIÇÃO PARA UMA TUBULAÇÃO DE ESTABILIZAÇÃO DE SUCCÃO CELULAR

(71) PERFORMANCE PULSATION CONTROL, INC. (US)

(72) JOHN THOMAS ROGERS

(85) 05/10/2020

(86) PCT US2019/025883 de 04/04/2019

(87) WO 2019/195613 de 10/10/2019

(21) BR 11 2020 020430-7 A2

Código 1.3 - Notificação - Fase Nacional - PCT

(22) 04/04/2019

(30) 05/04/2018 US 62/653,416; 05/04/2018 US 62/653,420

(51) G16B 25/10 (2019.01), G16B 20/40 (2019.01), G16B 20/20 (2019.01), G16H 50/30 (2018.01)

(54) ATRIBUIÇÕES DE COMUNIDADE EM IDENTIDADE POR REDES DE LINHAGEM E ORIGEM DE VARIANTE GENÉTICA

(71) ANCESTRY.COM DNA, LLC (US)

(72) JAKE KELLY BYRNES; JULIE M. GRANKA; SHANNON HATELEY; LADAN DOROUD

(85) 05/10/2020

(86) PCT IB2019/052788 de 04/04/2019

(87) WO 2019/193551 de 10/10/2019

(21) BR 11 2020 021502-3 A2

Código 1.3 - Notificação - Fase Nacional - PCT

(22) 25/04/2019

(30) 30/04/2018 US 62/664731

(51) G06Q 10/00 (2012.01), G06Q 50/00 (2012.01), G06F 9/48 (2006.01), G06F 9/50 (2006.01), B65D 83/00 (2006.01), A47K 5/06 (2006.01), A47K 10/32 (2006.01)

(54) SISTEMA DE PLURALIDADE DE DISPENSADORES, SISTEMA

DISPENSADOR DE COMPUTAÇÃO DISTRIBUÍDA, MÉTODO DE RECEBER, EM UM DISPENSADOR HIGIÊNICO E DE UM PROGRAMA DE COMPUTAÇÃO DISTRIBUÍDO, UM FLUXO DE TRABALHO, E, MÉTODO DE DISPENSADOR HIGIÊNICO DE COMPUTAÇÃO DISTRIBUÍDA.

(71) KIMBERLY-CLARK WORLDWIDE, INC. (US)

(72) CLEARY E. MAHAFFEY; STEPHEN BECKER

(85) 20/10/2020

(86) PCT US2019/029117 de 25/04/2019

(87) WO 2019/212855 de 07/11/2019

(21) BR 11 2020 023276-9 A2

Código 1.3 - Notificação - Fase Nacional - PCT

(22) 28/05/2019

(30) 01/06/2018 EP 18175448.2

(51) B65B 31/02 (2006.01), B65B 31/04 (2006.01), B65B 51/26 (2006.01), B65B 9/12 (2006.01), B65B 9/20 (2012.01), B65B 9/207 (2012.01), B65B 55/10 (2006.01)

(54) MÁQUINA DE ACONDICIONAMENTO, E, MÉTODO PARA PRODUZIR EMBALAGENS VEDADAS

(71) TETRA LAVAL HOLDINGS & FINANCE SA (CH)

(72) ANDREA DONATI

(85) 13/11/2020

(86) PCT EP2019/063833 de 28/05/2019

(87) WO 2019/229069 de 05/12/2019

(21) BR 11 2020 023461-3 A2

Código 1.3 - Notificação - Fase Nacional - PCT

(22) 29/05/2019

(30) 30/05/2018 EP 18175167.8

(51) E21B 21/10 (2006.01), E21B 17/14 (2006.01), E21B 34/14 (2006.01), E21B 43/10 (2006.01), E21B 33/127 (2006.01)

(54) SISTEMA DE COMPLEMENTO DE INTERIOR DE POÇO

(71) WELLTEC OILFIELD SOLUTIONS AG (CH)

(72) JON KRAEMER

(85) 17/11/2020

(86) PCT EP2019/063904 de 29/05/2019

(87) WO 2019/229104 de 05/12/2019

(21) BR 11 2020 023463-0 A2

Código 1.3 - Notificação - Fase Nacional - PCT

(22) 17/05/2019

(30) 17/05/2018 IT 102018000005469; 24/08/2018 IT 102018000008179; 30/08/2018 IT 102018000008251

(51) A61B 34/37 (2016.01), A61B 34/00 (2016.01), A61B 8/00 (2006.01)

(54) CONJUNTO DE CONTROLE MESTRE PARA UM SISTEMA DE CIRURGIA ROBÓTICA, ESPECIALMENTE PARA MICROCIRURGIA

(71) MEDICAL MICROINSTRUMENTS S.P.A. (IT)

(72) MASSIMILIANO SIMI; GIUSEPPE MARIA PRISCO
 (85) 17/11/2020
 (86) PCT IB2019/054095 de 17/05/2019
 (87) WO 2019/220407 de 21/11/2019

(21) BR 11 2020 023464-8 A2

Código 1.3 - Notificação - Fase Nacional - PCT
 (22) 18/05/2018
 (51) G06K 9/00 (2006.01), G06K 9/20 (2006.01)
 (54) MÉTODO PARA DETECTAR A PRESENÇA E A AUSÊNCIA DE UMA CRIATURA, DISPOSITIVO PARA DETECTAR A PRESENÇA E A AUSÊNCIA DE UMA CRIATURA E SISTEMA
 (71) ESSITY HYGIENE AND HEALTH AKTIEBOLAG (SE)
 (72) ANNIE SPORRE THORBURN; MARIA ZEVBREN SUNDBERG; MACIEJ WALESIAK; DANIEL LINDSTEDT
 (85) 17/11/2020
 (86) PCT EP2018/063102 de 18/05/2018
 (87) WO 2019/219206 de 21/11/2019

(21) BR 11 2020 023466-4 A2

Código 1.3 - Notificação - Fase Nacional - PCT
 (22) 17/05/2019
 (30) 18/05/2018 EP 18173258.7
 (51) C07K 14/435 (2006.01), A61K 39/35 (2006.01), A61K 39/00 (2006.01), A61P 37/08 (2006.01)
 (54) TRATAMENTO E PREVENÇÃO DE ALERGIAS AOS ÁCAROS DA POEIRA DOMÉSTICA
 (71) WORG PHARMACEUTICALS (HANGZHOU) CO., LTD. (CN)
 (72) RUDOLF VALENTA; MIRELA CURIN; KUAN-WEI CHEN; SUSANNE VRTALA
 (85) 17/11/2020
 (86) PCT EP2019/062800 de 17/05/2019
 (87) WO 2019/219907 de 21/11/2019

(21) BR 11 2020 023467-2 A2

Código 1.3 - Notificação - Fase Nacional - PCT
 (22) 23/05/2019
 (30) 23/05/2018 GB 1808424.4
 (51) C12N 1/38 (2006.01), C12N 15/00 (2006.01), C12P 7/40 (2006.01), C12P 7/62 (2006.01), C12N 15/01 (2006.01)
 (54) MÉTODOS PARA A PRODUÇÃO DE UM METACRILATO, PARA AUMENTAR A TOLERÂNCIA DE UM MICRO-ORGANISMO, PARA CRESCER OU MANTER UM MICRO-ORGANISMO NA PRESENÇA DE UM ÉSTER DE METACRILATO E PARA O ISOLAMENTO DE UM MICRO-ORGANISMO TOLERANTE AO METACRILATO, MEIO DE FERMENTAÇÃO, USO DE UM MICRO-ORGANISMO GENETICAMENTE MODIFICADO, MICRO-ORGANISMO GENETICAMENTE MODIFICADO, USO DE UM

MICRO-ORGANISMO GENETICAMENTE MODIFICADO ISOLADO, E,
MICRO-ORGANISMO TOLERANTE AO METACRILATO
(71) LUCITE INTERNATIONAL UK LIMITED (GB)
(72) ZOE DISLEY; GRAHAM RONALD EASTHAM; DAVID WILLIAM
JOHNSON; LAURA MARTINS; RUSSEL MENCHAVEZ; LUCA ROSSONI; GILL
STEPHENS
(85) 17/11/2020
(86) PCT GB2019/051427 de 23/05/2019
(87) WO 2019/224548 de 28/11/2019

(21) BR 11 2020 023468-0 A2 Código 1.3 - Notificação - Fase Nacional - PCT
(22) 07/06/2019
(30) 07/06/2018 JP 2018-109469
(51) B22D 11/115 (2006.01)
(54) INSTALAÇÃO DE FUNDIÇÃO CONTÍNUA E MÉTODO DE FUNDIÇÃO
CONTÍNUA USADO PARA FUNDIÇÃO DE PLACA FINA PARA AÇO
(71) NIPPON STEEL CORPORATION (JP)
(72) HIROSHI HARADA; KANOKO YAMAMOTO; TAKUYA TAKAYAMA; KEITA
IKEDA; YUI ITO
(85) 17/11/2020
(86) PCT JP2019/022730 de 07/06/2019
(87) WO 2019/235615 de 12/12/2019

(21) BR 11 2020 023471-0 A2 Código 1.3 - Notificação - Fase Nacional - PCT
(22) 20/05/2019
(30) 21/05/2018 CN 201810491230.0
(51) H04W 36/00 (2009.01)
(54) MÉTODO, DISPOSITIVO, E SISTEMA DE HANDOVER
(71) HUAWEI TECHNOLOGIES CO., LTD. (CN)
(72) ZAIFENG ZONG; FENQIN ZHU
(85) 17/11/2020
(86) PCT CN2019/087649 de 20/05/2019
(87) WO 2019/223656 de 28/11/2019

(21) BR 11 2020 023472-9 A2 Código 1.3 - Notificação - Fase Nacional - PCT
(22) 17/05/2019
(30) 18/05/2018 US 62/673,389
(51) B01J 20/22 (2006.01), B01J 20/28 (2006.01), B01J 31/22 (2006.01)
(54) MÉTODO PARA PREPARAR SUSPENSÕES COLOIDAIS DE
ESTRUTURAS ORGANOMETÁLICAS EM SOLUÇÕES POLIMÉRICAS E
USOS DAS MESMAS
(71) RESEARCH TRIANGLE INSTITUTE (US)
(72) IGNACIO LUZ MINGUEZ; MUSTAPHA SOUKRI; MARTY LAIL; LORA
GOON TOY

(85) 17/11/2020
(86) PCT US2019/032766 de 17/05/2019
(87) WO 2019/222566 de 21/11/2019

(21) BR 11 2020 023473-7 A2 Código 1.3 - Notificação - Fase Nacional - PCT
(22) 09/05/2019
(30) 17/05/2018 US 62/672,718; 10/10/2018 US 62/743,873
(51) A61M 1/36 (2006.01)
(54) APARELHO DE TRATAMENTO COM MÉTODOS E CONTROLES DE NÍVEL DE DISPOSITIVO DE SEPARAÇÃO DE GÁS
(71) GAMBRO LUNDIA AB (SE)
(72) TIMOTHY NADOLSKI; MICHAEL WANGEN; NICKOLAS PENNING; KLAUS OBERGFELL
(85) 17/11/2020
(86) PCT EP2019/061944 de 09/05/2019
(87) WO 2019/219504 de 21/11/2019

(21) BR 11 2020 023476-1 A2 Código 1.3 - Notificação - Fase Nacional - PCT
(22) 14/06/2019
(30) 20/06/2018 DE 10 2018 004 917.6
(51) G01N 21/90 (2006.01), B07C 5/34 (2006.01), G01M 99/00 (2011.01), G01N 21/93 (2006.01)
(54) MÉTODO DE PROTOCOLO DE GARRAFA DE TESTE
(71) HEUFT SYSTEMTECHNIK GMBH (DE)
(72) BERNHARD HEUFT; OLGA KASDORF
(85) 17/11/2020
(86) PCT EP2019/065658 de 14/06/2019
(87) WO 2019/243183 de 26/12/2019

(21) BR 11 2020 023480-0 A2 Código 1.3 - Notificação - Fase Nacional - PCT
(22) 05/06/2019
(30) 08/06/2018 FR 1854991
(51) B01D 21/01 (2006.01), C02F 1/56 (2006.01), B03D 3/00 (2006.01), C02F 11/14 (2019.01), C22B 3/00 (2006.01)
(54) MÉTODO PARA CONTROLAR A SEDIMENTAÇÃO DE UMA SUSPENSÃO MINERAL AQUOSA E SUSPENSÃO MINERAL AQUOSA
(71) COATEX (FR)
(72) MEHDI BOUZID; BENOÎT MAGNY; JACQUES MONGOIN
(85) 17/11/2020
(86) PCT FR2019/000092 de 05/06/2019
(87) WO 2019/234315 de 12/12/2019

(21) BR 11 2020 023481-8 A2 Código 1.3 - Notificação - Fase Nacional - PCT

(22) 21/05/2018
(51) D06F 33/02 (1968.09), D06F 58/28 (1980.01), D06F 39/00 (2020.01), D06F 37/30 (2020.01), D06F 58/20 (2006.01)
(54) SECADORA DE ROUPAS
(71) ELECTROLUX APPLIANCES AKTIEBOLAG (SE)
(72) GIUSEPPE ROSSI; ANDREA VANIN; COSTANTINO MAGUOLO; IVAN AZZALIN; ANDREA CONTARINI; NICOLA REID
(85) 17/11/2020
(86) PCT EP2018/063258 de 21/05/2018
(87) WO 2019/223849 de 28/11/2019

(21) BR 11 2020 023484-2 A2

Código 1.3 - Notificação - Fase Nacional - PCT
(22) 29/05/2019
(30) 13/06/2018 EP 18177514.9
(51) C07D 239/54 (2006.01), A01N 43/54 (2006.01)
(54) FORMA CRISTALINA A, ETIL
2-[2-[2-CLORO-4-FLUORO-5-[3-METIL-2,6-DIOXO-4-(TRIFLUOROMETIL)PIRIMIDIN-1-IL]FENOXI]FENOXI]ACETATO, PROCESSO PARA A PRODUÇÃO DA FORMA CRISTALINA A, AGENTE DE PROTEÇÃO DE PLANTAS E MÉTODO PARA COMBATER O CRESCIMENTO INDESEJADO DE PLANTAS
(71) BASF SE (DE)
(72) MARTIN VIERTTELHAUS; ROLF HELLMANN; TOBIAS SEISER; CYRILL ZAGAR; GREGORY ARMEL; ULRICH STEINBRENNER
(85) 17/11/2020
(86) PCT EP2019/064020 de 29/05/2019
(87) WO 2019/238427 de 19/12/2019

(21) BR 11 2020 023485-0 A2

Código 1.3 - Notificação - Fase Nacional - PCT
(22) 23/05/2019
(30) 24/05/2018 CN 201810507928.7
(51) C07K 14/62 (2006.01), C07K 1/36 (2006.01), C12P 21/00 (2006.01)
(54) MÉTODOS PARA PREPARAR UM PRECURSOR DE INSULINA HUMANA RECOMBINANTE OU ANÁLOGO DA MESMA, INSULINA HUMANA RECOMBINANTE OU ANÁLOGO DA MESMA E ANÁLOGO DE INSULINA ACILADO
(71) JIANGSU HENGRUI MEDICINE CO., LTD. (CN)
(72) LIANGLIANG ZHAO; GUANGJIE HAN; NINGNING NIU; NA LI; YANWEI LIU; HONGWEI WANG
(85) 17/11/2020
(86) PCT CN2019/088083 de 23/05/2019
(87) WO 2019/223752 de 28/11/2019

(21) BR 11 2020 023486-9 A2

Código 1.3 - Notificação - Fase Nacional - PCT
(22) 25/06/2019

	(30) 28/06/2018 US 62/691,490 (51) C09K 5/04 (2006.01), F25B 45/00 (2006.01) (54) PROCESSOS PARA PREPARAR UMA BLENDAS DE REFRIGERANTES E PARA REDUZIR O POTENCIAL DE AQUECIMENTO GLOBAL E SISTEMA DE REFRIGERAÇÃO (71) THE CHEMOURS COMPANY FC, LLC (US) (72) CHARLES CLINTON ALLGOOD; BARBARA HAVILAND MINOR (85) 17/11/2020 (86) PCT US2019/038936 de 25/06/2019 (87) WO 2020/005911 de 02/01/2020
(21) BR 11 2020 023487-7 A2	Código 1.3 - Notificação - Fase Nacional - PCT (22) 30/05/2018 (51) B60C 15/00 (2006.01), B60C 15/06 (2006.01), B60C 9/02 (2006.01), B60C 15/04 (2006.01) (54) PNEU DE CAMINHÃO COM SOBREPOSIÇÃO DE ARMADURA DE CONTENÇÃO (71) COMPAGNIE GENERALE DES ETABLISSEMENTS MICHELIN (FR) (72) CHARLOTTE CAFFEAU; DALES GREEN; REMY GUERIN; OLIVIER BERGAMASCHI (85) 17/11/2020 (86) PCT US2018/035044 de 30/05/2018 (87) WO 2019/231438 de 05/12/2019
(21) BR 11 2020 023488-5 A2	Código 1.3 - Notificação - Fase Nacional - PCT (22) 16/05/2019 (30) 18/05/2018 JP 2018-096080 (51) C10M 141/10 (2006.01), C10M 169/04 (2006.01) (54) ÓLEO DE COMPRESSOR ALTERNATIVO (71) SHELL INTERNATIONALE RESEARCH MAATSCHAPPIJ B.V. (NL) (72) MAI KITAGAWA; HIROSHI KANEKO; MITSUHIRO NAGAKARI (85) 17/11/2020 (86) PCT EP2019/062705 de 16/05/2019 (87) WO 2019/219858 de 21/11/2019
(21) BR 11 2020 023489-3 A2	Código 1.3 - Notificação - Fase Nacional - PCT (22) 20/05/2019 (30) 21/05/2018 AU 2018901782 (51) C12N 15/62 (2006.01), C12N 15/85 (2006.01), C12N 15/79 (2006.01), C12N 5/078 (2010.01), C07K 14/705 (2006.01), C07K 19/00 (2006.01), A61K 47/65 (2017.01), A61K 48/00 (2006.01), A61P 35/00 (2006.01), C07K 16/28 (2006.01) (54) RECEPTORES DE ANTÍGENOS QUIMÉRICOS COM DOMÍNIOS DE LIGAÇÃO MODIFICADOS E USOS DOS MESMOS

(71) BIOSCEPTRE (UK) LIMITED (GB)
 (72) KANCHANA VERONIKA BANDARA; JUSTIN TAYLOR COOMBS;
 TIMOTHY JOHN SADLON; SIMON CHARLES BARRY; JADE HUI YU FOENG;
 SHAUN REUSS MCCOLL
 (85) 17/11/2020
 (86) PCT AU2019/050487 de 20/05/2019
 (87) WO 2019/222796 de 28/11/2019

(21) BR 11 2020 023490-7 A2 Código 1.3 - Notificação - Fase Nacional - PCT
 (22) 17/05/2019
 (30) 18/05/2018 US 62/673,295
 (51) B67D 1/08 (2006.01), B67D 1/12 (2006.01), B67D 1/10 (2006.01), B67D 1/00 (2006.01)
 (54) SISTEMA E MÉTODO PARA DISPENSAÇÃO DE ÁGUA CONTROLADA DE TEMPERATURA PRECISA
 (71) TEA UNWRAPPED LLC (US)
 (72) ERRIN WHITNEY GNADINGER; BENJAMIN L. MARTIN; ROBERT L. LEWIS; GRAYSON PAUL NEWLAND; DEAN PAUL HAVILAND; MAX BOCK-ARONSON; DAN JOHNSON; ERIC KRAUSE; TODD MATTHEW SQUIRES; CHERYL E. WATSON
 (85) 17/11/2020
 (86) PCT US2019/032774 de 17/05/2019
 (87) WO 2019/222571 de 21/11/2019

(21) BR 11 2020 023494-0 A2 Código 1.3 - Notificação - Fase Nacional - PCT
 (22) 16/05/2019
 (30) 17/05/2018 US 62/673,080; 10/06/2018 US 62/682,991; 01/03/2019 US 62/812,312
 (51) B01J 19/00 (2006.01), C12M 1/34 (2006.01), G01N 27/327 (2006.01)
 (54) DISPOSITIVO, SISTEMA E MÉTODO PARA MEDIÇÃO ELÉTRICA DIRETA DE ATIVIDADE ENZIMÁTICA, BEM COMO MÉTODO PARA SEQUENCIAMENTO
 (71) STUART LINDSAY (US)
 (72) STUART LINDSAY; PEIMING ZHANG
 (85) 17/11/2020
 (86) PCT US2019/032707 de 16/05/2019
 (87) WO 2019/222527 de 21/11/2019

(21) BR 11 2020 023496-6 A2 Código 1.3 - Notificação - Fase Nacional - PCT
 (22) 11/04/2019
 (30) 30/05/2018 DE 20 2018 103 053.1
 (51) H02S 20/32 (2014.01)
 (54) USINA SOLAR COM UMA MESA MODULAR PIVOTÁVEL
 (71) IDEEMATEC DEUTSCHLAND GMBH (DE)

(72) JOHANN KUFNER; NATHALIE KERMEK; PETER BIRR; BENJAMIN BAUER; RONNY REHM

(85) 18/11/2020

(86) PCT EP2019/059300 de 11/04/2019

(87) WO 2019/228703 de 05/12/2019

(21) BR 11 2020 023499-0 A2

Código 1.3 - Notificação - Fase Nacional - PCT

(22) 13/05/2019

(30) 18/05/2018 DK PA 2018 00223

(51) C07C 319/20 (2006.01), C07C 323/58 (2006.01)

(54) DESMETILAÇÃO DE ÉSTER METÁLICO DE METIONINA E SEU ANÁLOGO HIDRÓXI

(71) HALDOR TOPSØE A/S (DK)

(72) AMANDA BIRGITTE SØLVHØJ; ESBEN TAARNING

(85) 18/11/2020

(86) PCT EP2019/062194 de 13/05/2019

(87) WO 2019/219597 de 21/11/2019

(21) BR 11 2020 023503-2 A2

Código 1.3 - Notificação - Fase Nacional - PCT

(22) 12/06/2019

(30) 13/06/2018 JP 2018-112863

(51) C12N 15/113 (2010.01), A61K 31/7088 (2006.01), A61K 48/00 (2006.01), A61P 9/00 (2006.01), A61P 43/00 (2006.01)

(54) AGENTE TERAPÊUTICO CONTRA DISFUNÇÃO DO MIOCÁRDIO

(71) DAIICHI SANKYO COMPANY, LIMITED (JP) ; KOBE GAKUIN EDUCATIONAL FOUNDATION (JP)

(72) MASAFUMI MATSUO; MAKOTO KOIZUMI; YOSHIYUKI ONISHI; TAKAO SHOJI

(85) 18/11/2020

(86) PCT JP2019/023265 de 12/06/2019

(87) WO 2019/240164 de 19/12/2019

(21) BR 11 2020 023504-0 A2

Código 1.3 - Notificação - Fase Nacional - PCT

(22) 16/04/2019

(30) 01/06/2018 US 62/679,183

(51) G01V 1/30 (2006.01), G01V 99/00 (2009.01), G06N 3/02 (2006.01)

(54) MÉTODO PARA SE PRODUZIR UM MODELO SINTÉTICO PARA TREINAR UM PROCESSO HABILITADO PARA RETROPROPAGAÇÃO PARA IDENTIFICAR CARACTERÍSTICAS DE SUBSUPERFÍCIE

(71) SHELL INTERNATIONALE RESEARCH MAATSCHAPPIJ B.V. (NL)

(72) DONALD PAUL GRIFFITH; SAM AHMAD ZAMANIAN; RUSSELL DAVID POTTER; ANTOINE VICTOR APLOLINAIRE VIAL-AUSSAVY

(85) 18/11/2020

(86) PCT US2019/027703 de 16/04/2019

(87) WO 2019/231572 de 05/12/2019

(21) BR 11 2020 023505-9 A2 Código 1.3 - Notificação - Fase Nacional - PCT
(22) 31/05/2019
(30) 01/06/2018 CN PCT/CN2018/089672; 09/08/2018 CN PCT/CN2018/099556
(51) C07K 16/28 (2006.01), C12N 15/13 (2006.01), A61K 39/395 (2006.01), A61P 35/00 (2006.01)
(54) COMPOSIÇÕES E USOS DAS MESMAS PARA TRATAMENTO DE DOENÇA OU CONDIÇÃO
(71) TAYU HUAXIA BIOTECH MEDICAL GROUP CO., LTD. (CN)
(72) LIEPING CHEN; LIQUN LUO
(85) 18/11/2020
(86) PCT CN2019/089606 de 31/05/2019
(87) WO 2019/228514 de 05/12/2019

(21) BR 11 2020 023507-5 A2 Código 1.3 - Notificação - Fase Nacional - PCT
(22) 23/04/2019
(30) 26/06/2018 EP 18179932.1
(51) B22D 41/24 (2006.01), B22D 41/34 (2006.01), B22D 41/40 (2006.01)
(54) FECHO DESLIZANTE PARA UM VASO METALÚRGICO, DE PREFERÊNCIA UM DISTRIBUIDOR PARA UM SISTEMA DE FUNDIÇÃO DE CORDÕES
(71) REFRACTORY INTELLECTUAL PROPERTY GMBH & CO. KG (AT)
(72) BEAT HEINRICH; THOMAS AMSTUTZ
(85) 18/11/2020
(86) PCT EP2019/060299 de 23/04/2019
(87) WO 2020/001825 de 02/01/2020

(21) BR 11 2020 023508-3 A2 Código 1.3 - Notificação - Fase Nacional - PCT
(22) 21/05/2019
(30) 24/05/2018 US 62/676,081
(51) C07K 16/28 (2006.01), C07K 14/47 (2006.01), C07K 16/30 (2006.01), A61P 35/00 (2006.01), A61P 35/02 (2006.01)
(54) ANTICORPOS ANTI-CD3 E USOS DOS MESMOS
(71) JANSSEN BIOTECH, INC. (US)
(72) FRANCOIS GAUDET; JILL GILES-KOMAR; BRADLEY HEIDRICH; CHICHI HUANG; COLLEEN KANE; RONAN MCDAID; JENNIFER NEMETH-SEAY
(85) 18/11/2020
(86) PCT IB2019/054188 de 21/05/2019
(87) WO 2019/224717 de 28/11/2019

(21) BR 11 2020 023509-1 A2 Código 1.3 - Notificação - Fase Nacional - PCT

(22) 21/05/2019
 (30) 22/05/2018 US 62/675,032
 (51) A61B 8/08 (2006.01), A61B 8/00 (2006.01), A61B 8/14 (2006.01)
 (54) COMPOSIÇÃO DE FREQUÊNCIA E ÂNGULO COMBINADOS PARA REDUÇÃO DE MANCHAS EM IMAGEAMENTO POR ULTRASSOM
 (71) THE BOARD OF TRUSTEES OF THE LELAND STANFORD JUNIOR UNIVERSITY (US) ; THORLABS, INC. (US)
 (72) YILEI LI; STEVEN CHU; NOAH YUZO TOYONAGA; JAMES Y. JIANG; ALEX E. CABLE
 (85) 18/11/2020
 (86) PCT US2019/033272 de 21/05/2019
 (87) WO 2019/226626 de 28/11/2019

(21) BR 11 2020 023511-3 A2

Código 1.3 - Notificação - Fase Nacional - PCT
 (22) 05/04/2019
 (30) 25/05/2018 JP 2018-100358
 (51) C12M 1/34 (2006.01), G06N 20/00 (2019.01)
 (54) DISPOSITIVO DE CONTROLE, MÉTODO DE CONTROLE, E, PROGRAMA.
 (71) SONY CORPORATION (JP)
 (72) TAKESHI OHASHI; MASATAKA SHINODA
 (85) 18/11/2020
 (86) PCT JP2019/015202 de 05/04/2019
 (87) WO 2019/225176 de 28/11/2019

(21) BR 11 2020 023769-8 A2

Código 1.3 - Notificação - Fase Nacional - PCT
 (22) 25/06/2019
 (30) 27/06/2018 GB 1810514.8
 (51) C07C 2/86 (2006.01), C07C 13/04 (2006.01), C07C 221/00 (2006.01), C07C 225/06 (2006.01), C07C 241/00 (2006.01), C07C 243/06 (2006.01)
 (54) PROCESSO DE PREPARAÇÃO DE COMPOSTOS DE CICLOPROPANO USANDO COMPOSTOS DIAZO
 (71) GIVAUDAN SA (CH)
 (72) FRIDTJOF SCHRÖDER; MARCEL STECK
 (85) 23/11/2020
 (86) PCT EP2019/066849 de 25/06/2019
 (87) WO 2020/002338 de 02/01/2020

(21) BR 11 2020 023774-4 A2

Código 1.3 - Notificação - Fase Nacional - PCT
 (22) 22/03/2019
 (30) 23/05/2018 IT 102018000005622
 (51) H01H 13/10 (2006.01), H01H 13/60 (2006.01), H01H 13/68 (2006.01)
 (54) CHAVE COMUTADORA
 (71) BTICINO S.P.A. (IT)

(72) MARCO BROGIOLI; PIETRO ROCERETO; ANDREA MARINACI
 (85) 23/11/2020
 (86) PCT IB2019/052342 de 22/03/2019
 (87) WO 2019/224616 de 28/11/2019

(21) BR 11 2020 023782-5 A2 Código 1.3 - Notificação - Fase Nacional - PCT
 (22) 06/06/2019
 (30) 06/06/2018 GB 1809273.4
 (51) C12N 15/82 (2006.01), A01H 5/04 (2018.01), A01H 6/00 (2018.01)
 (54) PROTEÍNAS DE PLANTA MUTANTE CINAMOIL-COA REDUTASE
 (71) VIB VZW (BE) ; UNIVERSITEIT GENT (BE)
 (72) WOUT BOERJAN; BARBARA DE MEESTER; RUBEN VANHOLME
 (85) 23/11/2020
 (86) PCT EP2019/064764 de 06/06/2019
 (87) WO 2019/234141 de 12/12/2019

(21) BR 11 2020 023799-0 A2 Código 1.3 - Notificação - Fase Nacional - PCT
 (22) 10/06/2019
 (30) 11/06/2018 US 62/683,335
 (51) B07C 5/34 (2006.01), B07C 5/36 (2006.01)
 (54) CLASSIFICAÇÃO DE SEMENTES
 (71) MONSANTO TECHNOLOGY LLC (US)
 (72) ERIC L. BORROWMAN; JARRETT R. C EGLINSKI; GOVIND CHAUDHARY; LEENDERT DE BRUIN; JEFFREY KOTYK; LOUIS M. POMPE VAN MEERDERVOORT; BRAD D. WHITE
 (85) 23/11/2020
 (86) PCT US2019/036327 de 10/06/2019
 (87) WO 2019/241123 de 19/12/2019

(21) BR 11 2020 023992-5 A2 Código 1.3 - Notificação - Fase Nacional - PCT
 (22) 28/05/2018
 (51) C07D 311/94 (2006.01), G02B 1/00 (2006.01), G03C 1/73 (2006.01)
 (54) COMPOSTOS NAFTOPIRANOS DE INDENO FUNDIDOS FOTOCRÔMICOS COM DEPENDÊNCIA DE TEMPERATURA REDUZIDA
 (71) TRANSITIONS OPTICAL, LTD. (IE)
 (72) ROBERT WALTERS; CHIEN-YANG CHIU; ANU CHOPRA; DARRIN DABIDEEN; SUJIT MONDAL; NICK PARISE; WENJING XIAO
 (85) 24/11/2020
 (86) PCT EP2018/063893 de 28/05/2018
 (87) WO 2019/228604 de 05/12/2019

(21) BR 11 2020 024148-2 A2 Código 1.3 - Notificação - Fase Nacional - PCT
 (22) 28/05/2019

(30) 29/05/2018 US 62/677,495; 29/05/2018 US 62/677,472; 29/05/2018 US 62/677,514; 29/05/2018 US 62/677,538
(51) C07D 207/00 (2006.01), C07D 205/00 (2006.01), C07D 213/00 (2006.01)
(54) COMPOSTOS, COMPOSIÇÃO FARMACÊUTICA, E, MÉTODOS PARA IDENTIFICAÇÃO DE UMA PEQUENA MOLÉCULA CAPAZ DE INIBIR MASP-2 E PARA O TRATAMENTO DE UMA DOENÇA OU TRANSTORNO ASSOCIADO A MASP-2
(71) OMEROS CORPORATION (US)
(72) NEIL S. CUTSHALL; JENNIFER LYNN GAGE; FRANZ A. GRUSWITZ; JUHIENAH KHALAF; THOMAS L. LITTLE; JEREMIAH H. NGUYEN; PETER KURT NOLLERT VON SPECHT; JENNIFER TSOUNG; MICHAEL CICIRELLI; MARKUS METZ; SARA REBECCA GOLDSTEIN; SANTOSH KUMAR KESHIPEDDY; DO YEON KWON; ROBERT HUERTA LEMUS; SUDHEER BABU VADDELA
(85) 26/11/2020
(86) PCT US2019/034220 de 28/05/2019
(87) WO 2019/231933 de 05/12/2019

(21) BR 11 2020 024153-9 A2

Código 1.3 - Notificação - Fase Nacional - PCT
(22) 30/05/2019
(30) 31/05/2018 JP 2018-105256
(51) C12N 1/15 (2006.01), C12N 9/42 (2006.01), C12N 15/09 (2006.01), C12P 19/14 (2006.01), C12P 21/02 (2006.01)
(54) CEPA MUTANTE E MÉTODOS DE PRODUÇÃO DE PROTEÍNA, CELULASE E AÇÚCAR
(71) TORAY INDUSTRIES, INC. (JP)
(72) YUSUKE KAGAWA; SHINGO HIRAMATSU; KATSUSHIGE YAMADA
(85) 26/11/2020
(86) PCT JP2019/021449 de 30/05/2019
(87) WO 2019/230860 de 05/12/2019

(21) BR 11 2020 024179-2 A2

Código 1.3 - Notificação - Fase Nacional - PCT
(22) 31/05/2019
(30) 01/06/2018 EP 18305675.3
(51) A61K 38/21 (2006.01), A61P 31/20 (2006.01), A61P 31/12 (2006.01), A61K 45/06 (2006.01)
(54) TERAPIA DE COMBINAÇÃO PARA TRATAR INFECÇÃO POR VÍRUS DA HEPATITE B
(71) SANOFI (FR) ; EVOTEC INTERNATIONAL GMBH (DE)
(72) ANTOINE ALAM; ODILE BONNIN; KARA CARTER; JULIE MONTEGUT; CENDRINE LEMOINE; XAVIER MARNIQUET
(85) 26/11/2020
(86) PCT EP2019/064239 de 31/05/2019
(87) WO 2019/229264 de 05/12/2019

(21) BR 11 2020 024182-2 A2	Código 1.3 - Notificação - Fase Nacional - PCT (22) 28/05/2019 (30) 28/05/2018 EP 18174576.1 (51) G01N 33/68 (2006.01) (54) MÉTODOS PARA DETECTAR PROTEÍNA DE CHOQUE TÉRMICO 70, PARA DIAGNOSTICAR UMA DOENÇA APRESENTANDO UM NÍVEL REDUZIDO DE PROTEÍNA DE CHOQUE TÉRMICO 70, PARA SELECIONAR UM PACIENTE TENDO UMA DOENÇA APRESENTANDO UM NÍVEL REDUZIDO DE HSP70, PARA MONITORAR PROGRESSÃO DE DOENÇA EM UM INDIVÍDUO, PARA MONITORAR A EFICÁCIA DE UMA TERAPIA PARA TRATAMENTO DE UMA DOENÇA, E, PARA AJUSTAR A DOSAGEM DE UM DERIVADO DE HIDROXILAMINA DE MOLÉCULA PEQUENA. (71) ORPHAZYME A/S (DK) (72) LINDA INGEMANN; THOMAS KIRKEGAARD JENSEN (85) 26/11/2020 (86) PCT EP2019/063854 de 28/05/2019 (87) WO 2019/229078 de 05/12/2019
(21) BR 11 2020 024183-0 A2	Código 1.3 - Notificação - Fase Nacional - PCT (22) 19/06/2019 (30) 20/06/2018 EP 18178769.8 (51) A61K 39/00 (2006.01), A61K 47/69 (2017.01), A61K 47/66 (2017.01), C07K 14/74 (2006.01), C07K 14/54 (2006.01), A61K 35/17 (2015.01) (54) ESTRUTURAS COM MOLÉCULAS DE MHC ESTABILIZADAS PARA MANIPULAÇÃO DE CÉLULAS IMUNES (71) DANMARKS TEKNISKE UNIVERSITET (DK) (72) SINE REKER HADRUP; SØREN NYBOE JAKOBSEN; SUNIL KUMAR SAINI (85) 26/11/2020 (86) PCT EP2019/066286 de 19/06/2019 (87) WO 2019/243463 de 26/12/2019
(21) BR 11 2020 024325-6 A2	Código 1.3 - Notificação - Fase Nacional - PCT (22) 28/05/2019 (30) 29/05/2018 DE 10 2018 208 507.2 (51) C25B 1/04 (2021.01), C25B 15/08 (2006.01), C07D 307/46 (2006.01) (54) PRODUÇÃO DE HMF CATALISADA POR FRAÇÃO DE ANÓLITO (71) SÜDZUCKER AG (DE) (72) ALIREZA HAJI BEGLI; CHRISTINE KRÖNER; WALDEMAR TSCHILINGIRI; RALF RIEMENSCHNITTER; KAY MANTYK (85) 27/11/2020 (86) PCT EP2019/063851 de 28/05/2019 (87) WO 2019/229077 de 05/12/2019

(21) BR 11 2020 024709-0 A2 Código 1.3 - Notificação - Fase Nacional - PCT
 (22) 07/06/2018
 (51) H01F 27/28 (2006.01), H01F 27/32 (2006.01), H01F 41/04 (2006.01)
 (54) CONJUNTOS DE BOBINAS BLINDADAS E MÉTODOS PARA TRANSFORMADORES DO TIPO SECO
 (71) SIEMENS AKTIENGESELLSCHAFT (DE) ; HAINAN JINPAN SMART TECHNOLOGY CO. LTD (CN)
 (72) HAONING LIANG; MARTIN ALSINA NAVARRO; ANDRE LUIZ MORENO; MING ZHANG; YONG GUO
 (85) 03/12/2020
 (86) PCT CN2018/090317 de 07/06/2018
 (87) WO 2019/232763 de 12/12/2019

(21) BR 11 2020 024768-5 A2 Código 1.3 - Notificação - Fase Nacional - PCT
 (22) 30/05/2019
 (30) 04/06/2018 US 62/680,203; 08/10/2018 US 62/742,644
 (51) A61K 9/00 (2006.01), A61K 9/06 (2006.01), A61K 31/44 (2006.01), A61K 47/10 (2017.01), A61K 47/14 (2017.01)
 (54) MÉTODO PARA REDUZIR O INTERVALO DE PENETRAÇÃO CUTÂNEA DE ROFLUMILASTE EM UM PACIENTE, COMPOSIÇÃO FARMACÊUTICA COMPREENDENDO ROFLUMILASTE E UMA MISTURA EMULSIFICANTE E COMPOSIÇÃO FARMACÊUTICA COMPREENDENDO ROFLUMILASTE E PELO MENOS UM EMULSIFICANTE
 (71) ARCUTIS, INC. (US)
 (72) DAVID W. OSBORNE
 (85) 03/12/2020
 (86) PCT US2019/034640 de 30/05/2019
 (87) WO 2019/236374 de 12/12/2019

(21) BR 11 2020 025204-2 A2 Código 1.3 - Notificação - Fase Nacional - PCT
 (22) 24/07/2018
 (51) E21B 34/06 (2006.01), E21B 34/00 (2006.01)
 (54) MÉTODO PARA OPERAR UMA VÁLVULA DE SEGURANÇA ELÉTRICA, VÁLVULA DE SEGURANÇA ELÉTRICA E SISTEMA DE PRODUÇÃO PARA UM FURO DE POÇO
 (71) HALLIBURTON ENERGY SERVICES, INC. (US)
 (72) JAMES DAN VICK, JR.; BRUCE EDWARD SCOTT
 (85) 10/12/2020
 (86) PCT US2018/043388 de 24/07/2018
 (87) WO 2020/023018 de 30/01/2020

(21) BR 11 2020 025205-0 A2 Código 1.3 - Notificação - Fase Nacional - PCT
 (22) 09/07/2019

(30) 09/07/2018 DE 10 2018 005 397.1; 23/10/2018 DE 10 2018 008 362.5
 (51) C10M 169/06 (2006.01), C10N 10/02 (2006.01), C10N 10/04 (2006.01),
 C10N 20/02 (2006.01), C10N 30/08 (2006.01), C10N 40/32 (2006.01), C10N
 50/08 (2006.01)
 (54) GRAXA LUBRIFICANTE COMPATÍVEL COM O MEIO AMBIENTE PARA
 CABOS DE AÇO
 (71) KLUEBER LUBRICATION MUENCHEN SE & CO. KG (DE)
 (72) BRIGITTE MAYRHOFER; MAXIMILIAN ERHARD; PATRICK WITTMAYER;
 STEFAN SEEMEYER
 (85) 10/12/2020
 (86) PCT EP2019/068344 de 09/07/2019
 (87) WO 2020/011758 de 16/01/2020

(21) BR 11 2020 026190-4 A2

Código 1.3 - Notificação - Fase Nacional - PCT
 (22) 19/07/2019
 (30) 19/07/2018 EP 18184469.7
 (51) C07C 69/24 (2006.01), A61K 8/37 (2006.01), A61Q 13/00 (2006.01)
 (54) USO DE UM COMPOSTO OU DE UMA MISTURA DE DOIS OU MAIS
 COMPOSTOS OU DE UM ESTEREOISÔMERO DO MESMO OU DE UMA
 MISTURA DE DOIS OU MAIS ESTEREOISÔMEROS DO MESMO,
 COMPOSIÇÃO QUÍMICA COM AROMA, E, MISTURA DE DOIS OU MAIS
 COMPOSTOS
 (71) BASF SE (DE)
 (72) MANUEL DANZ; RALF PELZER; MIRIAM BRU ROIG; FLORIAN
 GARLICH
 (85) 21/12/2020
 (86) PCT EP2019/069536 de 19/07/2019
 (87) WO 2020/016421 de 23/01/2020

(21) BR 11 2020 026191-2 A2

Código 1.3 - Notificação - Fase Nacional - PCT
 (22) 29/08/2019
 (30) 30/08/2018 FR 18/00914
 (51) G01S 13/74 (2006.01), G01S 13/78 (2006.01)
 (54) MÉTODO PARA CARACTERIZAR A DENSIDADE DAS
 INTERROGAÇÕES E RESPOSTAS DE MODO S E RADAR SECUNDÁRIO
 IMPLEMENTANDO TAL MÉTODO
 (71) THALES (FR)
 (72) PHILIPPE BILLAUD
 (85) 21/12/2020
 (86) PCT EP2019/073091 de 29/08/2019
 (87) WO 2020/043825 de 05/03/2020

(21) BR 11 2020 026192-0 A2

Código 1.3 - Notificação - Fase Nacional - PCT
 (22) 19/07/2019

(30) 30/07/2018 DE 10 2018 005 932.5
 (51) H02P 3/22 (2006.01), H02P 5/74 (2006.01), H02P 29/032 (2016.01), H02M 1/36 (2007.01)
 (54) PROCESSO PARA OPERAÇÃO DE UM SISTEMA DE ACIONAMENTO E UM SISTEMA DE ACIONAMENTO
 (71) SEW-EURODRIVE GMBH & CO. KG (DE)
 (72) MAIK WACKER; MARCEL STARK
 (85) 21/12/2020
 (86) PCT EP2019/025239 de 19/07/2019
 (87) WO 2020/025164 de 06/02/2020

(21) BR 11 2020 026193-9 A2 Código 1.3 - Notificação - Fase Nacional - PCT
 (22) 27/06/2019
 (30) 27/06/2018 US 62/690,371
 (51) A47L 9/30 (2006.01), A47L 9/32 (2006.01), A47L 9/24 (2006.01), A47L 5/24 (2006.01)
 (54) ASPIRADOR
 (71) BISSELL INC. (US)
 (72) JOSEPH P. PERRY
 (85) 21/12/2020
 (86) PCT US2019/039424 de 27/06/2019
 (87) WO 2020/006182 de 02/01/2020

(21) BR 11 2020 026211-0 A2 Código 1.3 - Notificação - Fase Nacional - PCT
 (22) 28/06/2018
 (51) A61Q 15/00 (2006.01), A61K 8/02 (2006.01), A61K 8/19 (2006.01), A61K 8/37 (2006.01), A61K 8/33 (2006.01), A61K 8/58 (2006.01), A61K 8/81 (2006.01), A61K 8/92 (2006.01), A61K 8/31 (2006.01)
 (54) BASTÃO DESODORANTE ANIDRO ESTÁVEL E MÉTODO DE TRATAMENTO DE ODOR CORPORAL NA PELE
 (71) L'OREAL (FR)
 (72) MANUELA MELLO; CLARA ANHEL FERRAZ; XAVIER FASTINGER
 (85) 21/12/2020
 (86) PCT BR2018/050213 de 28/06/2018
 (87) WO 2020/000069 de 02/01/2020

(21) BR 11 2020 026213-7 A2 Código 1.3 - Notificação - Fase Nacional - PCT
 (22) 03/07/2019
 (30) 05/07/2018 EP 18182046.5
 (51) C23C 22/34 (2006.01), C25D 11/00 (2006.01)
 (54) MÉTODO PARA TRATAR UMA SUPERFÍCIE METÁLICA, COMPOSIÇÃO AQUOSA ÁCIDA, MISTURA PADRÃO, USO DA COMPOSIÇÃO AQUOSA ÁCIDA, E, SUBSTRATO
 (71) CHEMETALL GMBH (DE) ; RHODIA OPERATIONS (FR)

(72) STEFAN BIRKENHEUER; CARINA HECKER; OLIVER SAUER; DANIEL SCHATZ; NAWEL SOUAD KHELFALLAH; MARIE-PIERRE LABEAU; GUILLAUME GODY
 (85) 21/12/2020
 (86) PCT EP2019/067873 de 03/07/2019
 (87) WO 2020/007925 de 09/01/2020

(21) BR 11 2020 026258-7 A2

Código 1.3 - Notificação - Fase Nacional - PCT
 (22) 21/06/2019
 (30) 21/06/2018 ES P201830613
 (51) A01N 59/14 (2006.01), A01N 59/16 (2006.01), A01N 59/20 (2006.01), A01N 61/00 (2006.01), B27K 3/15 (2006.01), B27K 3/16 (2006.01), B27K 3/22 (2006.01), B27K 3/26 (2006.01), A01P 3/00 (2006.01)
 (54) COMPOSIÇÃO CONSERVANTE PARA MADEIRA À BASE DE LIGNINA MODIFICADA
 (71) UNIVERSIDAD DEL PAIS VASCO / EUSKAL HERRIKO UNIBERTSITATEA (UPV/EHU) (ES)
 (72) JALEL LABIDI BOUCHRIKA; DARCI ALBERTO GATTO; PATRICIA BIHALVA SOARES DOS SANTOS
 (85) 21/12/2020
 (86) PCT EP2019/066459 de 21/06/2019
 (87) WO 2019/243569 de 26/12/2019

(21) BR 11 2020 026261-7 A2

Código 1.3 - Notificação - Fase Nacional - PCT
 (22) 03/07/2019
 (30) 05/07/2018 EP 18182047.3
 (51) C23C 22/34 (2006.01), C23C 22/83 (2006.01), C25D 11/00 (2006.01)
 (54) MÉTODO PARA TRATAR UMA SUPERFÍCIE METÁLICA, KIT DE PEÇAS, USO DO KIT DE PEÇAS, E, SUBSTRATO
 (71) CHEMETALL GMBH (DE) ; RHODIA OPERATIONS (FR)
 (72) STEFAN BIRKENHEUER; CARINA HECKER; OLIVER SAUER; DANIEL SCHATZ; NAWEL SOUAD KHELFALLAH; MARIE-PIERRE LABEAU; GUILLAUME GODY
 (85) 21/12/2020
 (86) PCT EP2019/067874 de 03/07/2019
 (87) WO 2020/007926 de 09/01/2020

(21) BR 11 2020 026262-5 A2

Código 1.3 - Notificação - Fase Nacional - PCT
 (22) 04/07/2019
 (30) 05/07/2018 JP 2018-128121
 (51) C07D 401/12 (2006.01), A01N 43/56 (2006.01), A01P 3/00 (2006.01)
 (54) COMPOSTO DE URACILA E USO DO MESMO
 (71) SUMITOMO CHEMICAL COMPANY, LIMITED (JP)
 (72) TATSUYA TORIUMI

(85) 21/12/2020
 (86) PCT JP2019/026690 de 04/07/2019
 (87) WO 2020/009193 de 09/01/2020

(21) BR 11 2020 026264-1 A2

Código 1.3 - Notificação - Fase Nacional - PCT
 (22) 24/10/2018
 (30) 22/06/2018 CN 201810652046.X
 (51) A61K 31/4439 (2006.01), A61K 9/19 (2006.01), A61K 47/02 (2006.01),
 A61P 1/04 (2006.01)
 (54) COMPOSIÇÃO FARMACÊUTICA COMPREENDENDO ILAPRAZOL OU
 UM SAL DO MESMO E MÉTODO DE PREPARAÇÃO DO MESMO
 (71) LIVZON PHARMACEUTICAL GROUP CO., LTD (CN)
 (72) TAO WANG; XUEMEI HOU; CAIHUA CHENG; WENQI LU; XIANGSHENG
 KONG; XIANGNA ZHANG; ZENGQING TU; YURONG ZHANG; XIAOHONG
 WU; JING LI; HONGDAN CHEN; JIALU CHEN
 (85) 21/12/2020
 (86) PCT CN2018/111611 de 24/10/2018
 (87) WO 2019/242181 de 26/12/2019

(21) BR 11 2020 026265-0 A2

Código 1.3 - Notificação - Fase Nacional - PCT
 (22) 12/07/2018
 (51) H04W 52/02 (2009.01), H04W 84/12 (2009.01), H04W 74/08 (2009.01),
 H04W 72/04 (2009.01)
 (54) MÉTODO DE PROVISÃO SEM FIO DE UM PACOTE DE DESPERTAR
 MULTIPLEXADO, NÓ DE REDE DE UM SISTEMA DE COMUNICAÇÃO SEM
 FIO, E, MÍDIA DE ARMAZENAMENTO LEGÍVEL POR COMPUTADOR
 (71) TELEFONAKTIEBOLAGET LM ERICSSON (PUBL) (SE)
 (72) DENNIS SUNDMAN; LEIF WILHELMSSON
 (85) 21/12/2020
 (86) PCT EP2018/069034 de 12/07/2018
 (87) WO 2020/011365 de 16/01/2020

(21) BR 11 2020 026266-8 A2

Código 1.3 - Notificação - Fase Nacional - PCT
 (22) 14/06/2019
 (30) 19/06/2018 US 62/686,774
 (51) A61K 31/137 (2006.01), A61K 31/343 (2006.01), A61K 31/405 (2006.01)
 (54) FORMULAÇÕES DE 5-HIDROXITRIPTOFANO (5-HTP) PARA MELHOR
 BIODISPONIBILIDADE PARA VÁRIAS INDICAÇÕES
 (71) NATIONAL UNIVERSITY OF SINGAPORE (SG) ; NATIONAL UNIVERSITY
 HOSPITAL (SINGAPORE) PTE LTD (SG) ; NANYANG TECHNOLOGICAL
 UNIVERSITY (SG)
 (72) JACOB PADE RAMSOE JACOBSEN; JOHNSON FAM; SUBRAMANIAN
 VENKATRAMAN
 (85) 21/12/2020

(86) PCT US2019/037349 de 14/06/2019

(87) WO 2019/245925 de 26/12/2019

(21) BR 11 2020 026280-3 A2

Código 1.3 - Notificação - Fase Nacional - PCT

(22) 29/06/2018

(51) C08J 9/16 (2006.01), C08J 9/18 (2006.01), C08J 9/20 (2006.01), C08L 23/00 (2006.01), C08J 9/228 (2006.01), C08J 9/232 (2006.01)

(54) MICROESFERA DE ESPUMA, E, ESTRUTURA DE ESPUMA SINTERIZADA.

(71) DOW GLOBAL TECHNOLOGIES LLC (US)

(72) HAIYANG YU; YUNFENG YANG; JOZEF J I VAN DUN

(85) 21/12/2020

(86) PCT CN2018/093537 de 29/06/2018

(87) WO 2020/000337 de 02/01/2020

(21) BR 11 2020 026284-6 A2

Código 1.3 - Notificação - Fase Nacional - PCT

(22) 05/07/2018

(51) G06Q 20/16 (2012.01), G07B 15/06 (2011.01), H04W 4/80 (2018.01)

(54) SISTEMA E PROCESSO PARA PAGAMENTO DE PEDÁGIOS E ESTACIONAMENTOS VEICULARES EM GERAL POR MEIO DE APARELHO DE TELEFONIA CELULAR

(71) LUIZ CARLOS KAVALIERIS (BR/SP) ; LUCAS KAVALIERIS (BR/SP)

(72) LUIZ CARLOS KAVALIERIS; LUCAS KAVALIERIS

(85) 21/12/2020

(86) PCT BR2018/000038 de 05/07/2018

(87) WO 2020/006613 de 09/01/2020

(21) BR 11 2020 026287-0 A2

Código 1.3 - Notificação - Fase Nacional - PCT

(22) 29/05/2019

(30) 29/06/2018 US 62/692,164

(51) C08L 23/12 (2006.01), C09D 123/10 (2006.01), C09D 123/16 (2006.01)

(54) MÉTODO PARA ISOLAR UM TUBO, E, REVESTIMENTO PARA FORNECER ISOLAMENTO TÉRMICO EM AMBIENTES DE ALTA PRESSÃO

(71) DOW GLOBAL TECHNOLOGIES LLC (US)

(72) BHAWESH KUMAR; RUJUL MEHTA

(85) 21/12/2020

(86) PCT US2019/034333 de 29/05/2019

(87) WO 2020/005442 de 02/01/2020

(21) BR 11 2020 026290-0 A2

Código 1.3 - Notificação - Fase Nacional - PCT

(22) 09/08/2019

(30) 26/12/2018 JP 2018-243734

(51) A23L 3/40 (2006.01), A23B 7/02 (2006.01)

(54) MÉTODO DE PRODUÇÃO, MÉTODO SECO, COMPOSIÇÃO DE PLANTA ALIMENTÍCIA SECA E ALIMENTO E BEBIDA PARA COMPOSIÇÃO DE PLANTA ALIMENTÍCIA SECA

(71) MIZKAN HOLDINGS CO., LTD. (JP)

(72) TAKEKI SAITO; HIROYUKI KAKUDA; MAO KATSUKI

(85) 21/12/2020

(86) PCT JP2019/031588 de 09/08/2019

(87) WO 2020/136981 de 02/07/2020

(21) BR 11 2020 026292-7 A2

Código 1.3 - Notificação - Fase Nacional - PCT

(22) 01/07/2019

(30) 01/08/2018 CN 201810866327.5

(51) H04N 7/18 (2006.01)

(54) MÉTODO E SISTEMA PARA CÂMERA DEFINIDA POR SOFTWARE E CÂMERA

(71) HUAWEI TECHNOLOGIES CO., LTD. (CN)

(72) ZHENYU WANG

(85) 21/12/2020

(86) PCT CN2019/094126 de 01/07/2019

(87) WO 2020/024750 de 06/02/2020

(21) BR 11 2020 026295-1 A2

Código 1.3 - Notificação - Fase Nacional - PCT

(22) 07/06/2019

(30) 19/06/2018 US 62/686,984; 25/10/2018 US 62/750,453

(51) G16C 20/00 (2019.01), B01F 11/00 (2006.01), B01F 13/10 (2006.01), B01F 15/00 (2006.01), B01F 7/30 (2006.01), G06F 3/048 (2013.01), G16C 20/90 (2019.01)

(54) MÉTODOS E SISTEMAS PARA PORTAL DE COMPOSIÇÃO FARMACÊUTICA

(71) MEDISCA PHARMACEUTIQUE INC. (CA)

(72) PANAGIOTA DANOPOULOS

(85) 21/12/2020

(86) PCT CA2019/050799 de 07/06/2019

(87) WO 2019/241876 de 26/12/2019

(21) BR 11 2020 026299-4 A2

Código 1.3 - Notificação - Fase Nacional - PCT

(22) 18/07/2019

(30) 20/07/2018 US 62/701,228

(51) C08F 2/48 (2006.01), C08L 83/04 (2006.01), C08L 33/04 (2006.01), C08L 63/00 (2006.01), C08G 77/20 (2006.01), G03F 7/004 (2006.01), G03F 7/029 (2006.01), G01N 15/14 (2006.01), G01N 33/49 (2006.01)

(54) COMPOSIÇÃO DE RESINA, CÉLULA DE FLUXO E MÉTODO PARA FAZER UMA CÉLULA DE FLUXO

(71) ILLUMINA, INC. (US) ; ILLUMINA CAMBRIDGE LIMITED (GB)

(72) TIMOTHY J. MERKEL; WAYNE N. GEORGE; ANDREW A. BROWN;
AUDREY ZAK; GIANLUCA ANDREA ARTIOLI; JULIA MORRISON; NIKOLAI
ROMANOV; LORENZO BERTI; GRAHAM BOUD
(85) 21/12/2020
(86) PCT US2019/042415 de 18/07/2019
(87) WO 2020/018798 de 23/01/2020

(21) BR 11 2020 026300-1 A2 Código 1.3 - Notificação - Fase Nacional - PCT
(22) 27/06/2019
(30) 29/06/2018 GB 1810714.4
(51) A24F 47/00 (2020.01)
(54) DISPOSITIVO DE FORNECIMENTO DE VAPOR, SISTEMA E MÉTODO
NÃO TERAPÊUTICO
(71) NICOVENTURES TRADING LIMITED (GB)
(72) MARK POTTER
(85) 21/12/2020
(86) PCT GB2019/051821 de 27/06/2019
(87) WO 2020/002924 de 02/01/2020

(21) BR 11 2020 026301-0 A2 Código 1.3 - Notificação - Fase Nacional - PCT
(22) 18/07/2019
(30) 20/07/2018 US 62/701,246
(51) G03F 7/004 (2006.01), G03F 7/075 (2006.01), G03F 7/033 (2006.01), C08L
63/00 (2006.01), C08G 59/30 (2006.01), G01N 15/14 (2006.01), G01N 21/05
(2006.01), B82Y 5/00 (2011.01), B82Y 40/00 (2011.01)
(54) COMPOSIÇÕES DE RESINA, CÉLULA DE FLUXO E SEU MÉTODO DE
FABRICAÇÃO
(71) ILLUMINA, INC. (US) ; ILLUMINA CAMBRIDGE LIMITED (GB)
(72) TIMOTHY J. MERKEL; WAYNE N. GEORGE; ANDREW A. BROWN;
AUDREY ZAK; GIANLUCA ANDREA ARTIOLI; JULIA MORRISON; NIKOLAI
ROMANOV; LORENZO BERTI; GRAHAM BOUD
(85) 21/12/2020
(86) PCT US2019/042418 de 18/07/2019
(87) WO 2020/018801 de 23/01/2020

(21) BR 11 2020 026305-2 A2 Código 1.3 - Notificação - Fase Nacional - PCT
(22) 02/10/2019
(30) 05/10/2018 US 62/741,812; 09/11/2018 NL 2021970
(51) G01N 1/38 (2006.01), B01L 3/00 (2006.01), G01N 35/10 (2006.01)
(54) MÉTODO, SISTEMA E MEIO LEGÍVEL POR COMPUTADOR
CODIFICADO PARA REUTILIZAÇÃO TAMPONADA DE LAVAGEM
SEQUESTRADA
(71) ILLUMINA, INC. (US)
(72) WESLEY COX-MURANAMI; JENNIFER OLIVIA FOLEY; NICHOLAS

WATSON; BRADLEY KENT DREWS; KAY KLAUSING; MURPHY HITCHCOCK;
PAUL SANGIORGI; SZ-CHIN LIN

(85) 21/12/2020

(86) PCT IB2019/058384 de 02/10/2019

(87) WO 2020/070666 de 09/04/2020

(21) BR 11 2020 026306-0 A2

Código 1.3 - Notificação - Fase Nacional - PCT

(22) 26/06/2019

(30) 26/06/2018 US 62/690,257; 14/11/2018 US 62/767,052; 14/03/2019 US 62/818,650

(51) C12Q 1/6844 (2018.01)

(54) MÉTODOS DE AMPLIFICAÇÃO, SISTEMAS E DIAGNÓSTICOS
BASEADOS EM SISTEMA EFEITOR CRISPR

(71) THE BROAD INSTITUTE INC. (US) ; MASSACHUSETTS INSTITUTE OF
TECHNOLOGY (US) ; PRESIDENT AND FELLOWS OF HARVARD COLLEGE
(US)

(72) FENG ZHANG; MAX KELLNER; JONATHAN GOOTENBERG; OMAR
ABUDAYYEH

(85) 21/12/2020

(86) PCT US2019/039167 de 26/06/2019

(87) WO 2020/006036 de 02/01/2020

(21) BR 11 2020 026308-7 A2

Código 1.3 - Notificação - Fase Nacional - PCT

(22) 22/06/2019

(30) 22/06/2018 US 62/688,612

(51) A61K 31/519 (2006.01), A61K 45/06 (2006.01), C07D 215/12 (2006.01)

(54) COMPOSTOS INIBIDORES DA DI-HIDRO-OROTATO DESIDROGENASE,
COMPOSIÇÃO FARMACÊUTICA QUE COMPREENDE OS DITOS
COMPOSTOS E USO DOS MESMOS PARA TRATAR CÂNCER

(71) OHIO STATE INNOVATION FOUNDATION (US) ; HENDRIX COLLEGE
(US)

(72) JOHN C. BYRD; THOMAS E. GOODWIN; OLA ELGAMAL; ERIN
HERTLEIN; MOUAD ABDULRAHIM; CHAD E. BENNETT; SANDIP
MADHUKAR VIBHUTE

(85) 21/12/2020

(86) PCT US2019/038622 de 22/06/2019

(87) WO 2019/246603 de 26/12/2019

(21) BR 11 2020 026310-9 A2

Código 1.3 - Notificação - Fase Nacional - PCT

(22) 21/06/2019

(30) 21/06/2018 JP 2018-117875

(51) A61K 38/16 (2006.01), A61K 31/7088 (2006.01), A61K 35/12 (2015.01),
A61K 35/76 (2015.01), A61K 45/00 (2006.01), A61K 47/62 (2017.01), A61K
48/00 (2006.01), A61P 27/02 (2006.01), A61P 43/00 (2006.01), G01N 33/15

(2006.01), G01N 33/50 (2006.01)
(54) PEPTÍDEO PARA TRATAMENTO DE RETINITE PIGMENTOSA
(71) DAIICHI SANKYO COMPANY, LIMITED (JP)
(72) TATSUYA INOUE
(85) 21/12/2020
(86) PCT JP2019/024620 de 21/06/2019
(87) WO 2019/245012 de 26/12/2019

(21) BR 11 2020 026314-1 A2

Código 1.3 - Notificação - Fase Nacional - PCT
(22) 21/06/2019
(30) 22/06/2018 GB 1810290.5; 13/05/2019 GB 1906708.1
(51) A61K 31/404 (2006.01), A61P 11/16 (2006.01)
(54) NOVOS COMPOSTOS
(71) UCL BUSINESS LTD (GB)
(72) KATE SMITH; ALEXIS DENIS; NERINA DODIC; JOHN LIDDLE; DAVID LOMAS
(85) 21/12/2020
(86) PCT GB2019/051761 de 21/06/2019
(87) WO 2019/243841 de 26/12/2019

(21) BR 11 2020 026318-4 A2

Código 1.3 - Notificação - Fase Nacional - PCT
(22) 02/10/2019
(30) 05/10/2018 US 62/741,785; 09/11/2018 NL 2021969
(51) B01L 3/00 (2006.01)
(54) APARELHO E MÉTODO PARA CARTUCHO DE FLUIDO MULTI-VÁLVULA
(71) ILLUMINA, INC. (US)
(72) WESLEY COX-MURANAMI; JAMES OSMUS; PAUL CRIVELLI; BRADLEY KENT DREWS
(85) 21/12/2020
(86) PCT IB2019/058382 de 02/10/2019
(87) WO 2020/070664 de 09/04/2020

(21) BR 11 2020 026319-2 A2

Código 1.3 - Notificação - Fase Nacional - PCT
(22) 13/06/2019
(30) 01/07/2018 EP 18181053.2
(51) H05B 6/06 (2006.01), H05B 6/12 (2006.01)
(54) PLACA DE COZIMENTO
(71) ELECTROLUX APPLIANCES AKTIEBOLAG (SE)
(72) NOSTRO, MASSIMO; VIROLI, ALEX; MARTINI, FILIPPO; MILANESI, FILIPPO; ANGELI, FABIO; JEANNETEAU, LAURENT
(85) 21/12/2020
(86) PCT EP2019/065506 de 13/06/2019
(87) WO 2020/007586 de 09/01/2020

(21) BR 11 2020 026320-6 A2	Código 1.3 - Notificação - Fase Nacional - PCT (22) 03/12/2019 (30) 17/12/2018 US 62/780,602 (51) G01N 33/543 (2006.01), G01N 33/548 (2006.01), G01N 27/327 (2006.01), C12Q 1/6869 (2018.01) (54) CÉLULAS DE FLUXO, KITS DE SEQUENCIAMENTO E MÉTODO (71) ILLUMINA, INC. (US) (72) HAYDEN BLACK; BRIAN D. MATHER (85) 21/12/2020 (86) PCT US2019/064197 de 03/12/2019 (87) WO 2020/131354 de 25/06/2020
(21) BR 11 2020 026322-2 A2	Código 1.3 - Notificação - Fase Nacional - PCT (22) 18/09/2019 (30) 19/09/2018 US 62/733,330; 21/12/2018 NL 2022286 (51) G02B 21/00 (2006.01), G02B 21/06 (2006.01), G02B 26/08 (2006.01), G02B 27/58 (2006.01) (54) SISTEMA E MÉTODO PARA GERAR LUZ ESPACIALMENTE ESTRUTURADA PARA MICROSCOPIA DE ILUMINAÇÃO ESTRUTURADA (SIM) E DISPOSITIVO DE MICROSCOPIA DE ILUMINAÇÃO ESTRUTURADA (SIM) (71) ILLUMINA, INC. (US) (72) STANLEY HONG; WILLIAM MCGUIGAN; FRANK DEWITT IV (85) 21/12/2020 (86) PCT IB2019/057854 de 18/09/2019 (87) WO 2020/058867 de 26/03/2020
(21) BR 11 2020 026323-0 A2	Código 1.3 - Notificação - Fase Nacional - PCT (22) 18/06/2019 (30) 26/06/2018 FR 1855710 (51) H04W 84/12 (2009.01), H04W 16/14 (2009.01), H04W 72/04 (2009.01) (54) MÉTODO PARA GERENCIAR UM CANAL DE COMUNICAÇÃO NO CASO DE UM SINAL DE RADAR SER DETECTADO (71) SAGEMCOM BROADBAND SAS (FR) (72) FLORENT RABY (85) 22/12/2020 (86) PCT EP2019/065946 de 18/06/2019 (87) WO 2020/002037 de 02/01/2020
(21) BR 11 2020 026325-7 A2	Código 1.3 - Notificação - Fase Nacional - PCT (22) 13/06/2019 (30) 27/06/2018 US 16/020,623 (51) A61B 17/64 (2006.01), A61B 17/62 (2006.01), A61B 17/66 (2006.01), A61B

	17/68 (2006.01) (54) HASTE DE CONEXÃO DE FIXAÇÃO EXTERNA COM ATAMENTO FÊMEA (71) TEXAS SCOTTISH RITE HOSPITAL FOR CHILDREN (US) (72) MIKHAIL L. SAMCHUKOV; JOHN D. ROSS; ALEXANDER M. CHERKASHIN (85) 22/12/2020 (86) PCT US2019/037056 de 13/06/2019 (87) WO 2020/005564 de 02/01/2020
(21) BR 11 2020 026326-5 A2	Código 1.3 - Notificação - Fase Nacional - PCT (22) 24/06/2019 (30) 28/06/2018 JP 2018-123669; 29/03/2019 JP 2019-069141 (51) B60T 8/48 (2006.01), B60T 8/34 (2006.01), F16J 3/02 (2006.01), F16K 15/18 (2006.01), F16K 17/22 (2006.01), F16K 31/365 (2006.01) (54) DISPOSITIVO DE CONTROLE DE PRESSÃO HIDRÁULICA DE FRENAGEM DE VEÍCULO (71) NISSIN KOGYO CO., LTD. (JP) (72) TAKURO KODAMA; TAKUYO SHIMONO (85) 22/12/2020 (86) PCT JP2019/024923 de 24/06/2019 (87) WO 2020/004312 de 02/01/2020
(21) BR 11 2020 026327-3 A2	Código 1.3 - Notificação - Fase Nacional - PCT (22) 08/07/2019 (30) 09/07/2018 US 62/695,254 (51) B65G 21/20 (2006.01), B03C 1/247 (2006.01), B03C 1/23 (2006.01) (54) SISTEMAS E MÉTODOS PARA MELHORAR A ESTABILIDADE DE METAIS NÃO FERROSOS EM UM TANSPORTADOR (71) NOVELIS INC. (US) (72) MICHAEL R. KOSMICKI; ADWAIT A. THAKUR (85) 22/12/2020 (86) PCT US2019/040774 de 08/07/2019 (87) WO 2020/014105 de 16/01/2020
(21) BR 11 2020 026328-1 A2	Código 1.3 - Notificação - Fase Nacional - PCT (22) 28/06/2019 (30) 29/06/2018 EP 18181000.3 (51) A24B 3/14 (2006.01) (54) APARELHO DE MOLDAGEM E MÉTODO PARA A PRODUÇÃO DE UMA FOLHA MOLDADA DE UM MATERIAL CONTENDO ALCA-LOIDES (71) PHILIP MORRIS PRODUCTS S.A. (CH) (72) SILVIA CAPO; CHIARA FASCIANI; RUI NUNO BATISTA (85) 22/12/2020 (86) PCT EP2019/067478 de 28/06/2019

(87) WO 2020/002682 de 02/01/2020

(21) BR 11 2020 026329-0 A2 Código 1.3 - Notificação - Fase Nacional - PCT
 (22) 11/07/2019
 (30) 11/07/2018 EP 18182967.2
 (51) C01F 7/16 (2006.01), C01F 11/02 (2006.01), C04B 2/06 (2006.01)
 (54) PROCESSO PARA A OBTENÇÃO DE PARTÍCULAS DE ALUMINATO TRICÁLCICO COM TAMANHO CALIBRADO E USO DE TAIS PARTÍCULAS EM UM PROCESSO DE REFINO DE ALUMINA
 (71) S.A. LHOIST RECHERCHE ET DEVELOPPEMENT (BE)
 (72) CHRIS DU PLESSIS; HUGUES LAMBERT; ROBERT GÄRTNER
 (85) 22/12/2020
 (86) PCT EP2019/068757 de 11/07/2019
 (87) WO 2020/011952 de 16/01/2020

(21) BR 11 2020 026331-1 A2 Código 1.3 - Notificação - Fase Nacional - PCT
 (22) 28/06/2019
 (30) 29/06/2018 EP 18181013.6
 (51) A24B 3/14 (2006.01), B65D 88/60 (2006.01)
 (54) MÉTODO E APARELHO PARA FUNDIR UMA MANTA DE UM MATERIAL CONTENDO ALCALOIDES
 (71) PHILIP MORRIS PRODUCTS S.A. (CH)
 (72) YANN RICHARD
 (85) 22/12/2020
 (86) PCT EP2019/067417 de 28/06/2019
 (87) WO 2020/002644 de 02/01/2020

(21) BR 11 2020 026333-8 A2 Código 1.3 - Notificação - Fase Nacional - PCT
 (22) 28/06/2019
 (30) 28/06/2018 EP 18180589.6
 (51) A24B 15/16 (2020.01), A24F 47/00 (2020.01)
 (54) CARTUCHO PARA UM SISTEMA GERADOR DE AEROSSOL COMPREENDENDO UMA FONTE DE ALCALOIDE QUE COMPREENDE UMA FORMULAÇÃO LÍQUIDA DE ALCALOIDES
 (71) PHILIP MORRIS PRODUCTS S.A. (CH)
 (72) IRENE TAURINO; IHAR NIKOLAEVICH ZINOVIK
 (85) 22/12/2020
 (86) PCT EP2019/067496 de 28/06/2019
 (87) WO 2020/002693 de 02/01/2020

(21) BR 11 2020 026334-6 A2 Código 1.3 - Notificação - Fase Nacional - PCT
 (22) 25/06/2019
 (30) 26/06/2018 US 16/018.942

(51) A61B 17/58 (2006.01), A61B 17/70 (2006.01), A61B 17/86 (2006.01)
(54) SISTEMA DE PARAFUSO MODULAR DE COMPRIMENTO AJUSTÁVEL
(71) INTEGRITY IMPLANTS, INC. (US)
(72) WYATT DRAKE GEIST; JOHN SOUZA SR.
(85) 22/12/2020
(86) PCT US2019/039026 de 25/06/2019
(87) WO 2020/005971 de 02/01/2020

(21) BR 11 2020 026335-4 A2

Código 1.3 - Notificação - Fase Nacional - PCT
(22) 28/06/2019
(30) 29/06/2018 EP 18181018.5
(51) A24B 3/14 (2006.01)
(54) APARELHO DE MOLDAGEM E MÉTODO PARA PRODUZIR UMA MANTA MOLDADA DE UM MATERIAL CONTENDO ALCALOIDES
(71) PHILIP MORRIS PRODUCTS S.A. (CH)
(72) MARC A. F. VAN DEN BOOGAART
(85) 22/12/2020
(86) PCT EP2019/067431 de 28/06/2019
(87) WO 2020/002652 de 02/01/2020

(21) BR 11 2020 026336-2 A2

Código 1.3 - Notificação - Fase Nacional - PCT
(22) 10/07/2019
(30) 11/07/2018 FR 1856385
(51) B60C 15/06 (2006.01), B60C 15/024 (2006.01), B60C 13/00 (2006.01)
(54) PNEUMÁTICO QUE COMPREENDE FLANCOS REFORÇADOS
(71) COMPAGNIE GENERALE DES ETABLISSEMENTS MICHELIN (FR)
(72) CHRISTOPHER BARTON; CHRISTOPHE CHEBAUT; MAEL JUDE;
MAXIME ROLLAND
(85) 22/12/2020
(86) PCT FR2019/051732 de 10/07/2019
(87) WO 2020/012122 de 16/01/2020

(21) BR 11 2020 026337-0 A2

Código 1.3 - Notificação - Fase Nacional - PCT
(22) 26/04/2019
(30) 25/06/2018 CN PCT/CN2018/092542
(51) C07D 471/14 (2006.01), A61K 31/437 (2006.01), A61P 35/00 (2006.01)
(54) COMPOSTOS TRICÍCLICOS
(71) JACOBIO PHARMACEUTICALS CO., LTD. (CN)
(72) HAIQUAN FANG; MINGMING CHEN; GUIQUN YANG; YUELEI DU;
YANPING WANG; TONG WU; QINGLONG LI; LEI ZHANG; SHAOJING HU
(85) 22/12/2020
(86) PCT CN2019/084601 de 26/04/2019
(87) WO 2020/001152 de 02/01/2020

(21) BR 11 2020 026341-9 A2	Código 1.3 - Notificação - Fase Nacional - PCT (22) 28/06/2019 (30) 29/06/2018 EP 18181010.2 (51) A24B 3/14 (2006.01) (54) APARELHO DE MOLDAGEM PARA A PRODUÇÃO DE UMA MANTA MOLDADA DE UM MATERIAL CONTENDO ALCALOIDES (71) PHILIP MORRIS PRODUCTS S.A. (CH) (72) MARCO DOTTOR; AYOUB LHAOU; MARC A. F. VAN DEN BOOGAART (85) 22/12/2020 (86) PCT EP2019/067437 de 28/06/2019 (87) WO 2020/002655 de 02/01/2020
(21) BR 11 2020 026342-7 A2	Código 1.3 - Notificação - Fase Nacional - PCT (22) 28/06/2019 (30) 29/06/2018 EP 18181032.6 (51) A24B 3/14 (2006.01) (54) APARELHO DE MOLDAGEM E MÉTODO PARA A PRODUÇÃO DE UMA FOLHA MOLDADA DE UM MATERIAL CONTENDO ALCALOIDES (71) PHILIP MORRIS PRODUCTS S.A. (CH) (72) SILVIA CAPO; MARC A. F. VAN DEN BOOGAART (85) 22/12/2020 (86) PCT EP2019/067470 de 28/06/2019 (87) WO 2020/002676 de 02/01/2020
(21) BR 11 2020 026343-5 A2	Código 1.3 - Notificação - Fase Nacional - PCT (22) 28/06/2019 (30) 29/06/2018 EP 18181031.8 (51) A24B 3/14 (2006.01) (54) APARELHO DE MOLDAGEM E MÉTODO PARA A PRODUÇÃO DE UMA TRAMA MOLDADA DE UM MATERIAL CONTENDO ALCALOIDES (71) PHILIP MORRIS PRODUCTS S.A. (CH) (72) SILVIA CAPO (85) 22/12/2020 (86) PCT EP2019/067489 de 28/06/2019 (87) WO 2020/002686 de 02/01/2020
(21) BR 11 2020 026344-3 A2	Código 1.3 - Notificação - Fase Nacional - PCT (22) 28/06/2019 (30) 03/07/2018 DE 10 2018 210 941.9 (51) A61J 1/20 (2006.01) (54) DISPOSITIVO DE TAMPÃO, RECIPIENTE DE MEDICAMENTO E PROCESSO PARA MISTURA DE DUAS SUBSTÂNCIAS EM UM RECIPIENTE DE MEDICAMENTO

(71) VETTER PHARMA-FERTIGUNG GMBH & CO. KG. (DE)
(72) FATBARDHA MESSNER-RUGOVA; MARKUS EGGENSBERGER
(85) 22/12/2020
(86) PCT EP2019/067479 de 28/06/2019
(87) WO 2020/007752 de 09/01/2020

(21) BR 11 2020 026346-0 A2 Código 1.3 - Notificação - Fase Nacional - PCT
(22) 20/06/2019
(30) 03/07/2018 US 62/693,480
(51) A23C 9/142 (2006.01), A23C 9/15 (2006.01)
(54) MÉTODO PARA FAZER UMA COMPOSIÇÃO LÁCTEA E COMPOSIÇÃO LÁCTEA
(71) FAIRLIFE, LLC (US)
(72) SHAKEEL UR REHMAN; TIMOTHY P DOELMAN; MICHAEL J. MCCLOSKEY; KEELY O'BRIEN
(85) 22/12/2020
(86) PCT US2019/038227 de 20/06/2019
(87) WO 2020/009804 de 09/01/2020

(21) BR 11 2020 026348-6 A2 Código 1.3 - Notificação - Fase Nacional - PCT
(22) 28/08/2019
(30) 30/08/2018 US 62/724,700
(51) G01N 33/68 (2006.01)
(54) MÉTODO PARA AVALIAR A ESTEQUIOMETRIA E DISTRIBUIÇÃO DE TAMANHO DE COMPLEXOS DE PROTEÍNAS, PARA SELECIONAR UM MEDICAMENTO DE PROTEÍNA PRINCIPAL E PARA CARACTERIZAR COMPLEXOS DE PROTEÍNAS, E, COMPOSIÇÃO FARMACÊUTICA
(71) REGENERON PHARMACEUTICALS, INC. (US)
(72) NINA LIU; MICHAEL ROSCONI; ERICA PYLES
(85) 22/12/2020
(86) PCT US2019/048526 de 28/08/2019
(87) WO 2020/047067 de 05/03/2020

(21) BR 11 2020 026352-4 A2 Código 1.3 - Notificação - Fase Nacional - PCT
(22) 02/07/2019
(30) 04/07/2018 DK PA 2018 70457
(51) A61L 15/26 (2006.01), A61L 15/42 (2006.01), A61L 15/46 (2006.01), A61L 15/48 (2006.01)
(54) CURATIVO DE FERIDA DE ESPUMA DE CÉLULA ABERTA, E, MÉTODO PARA FABRICAR UM CURATIVO DE FERIDA DE ESPUMA DE CÉLULA ABERTA
(71) COLOPLAST A/S (DK)
(72) KENT HOEIER NIELSEN; CHRISTIAN AUE ELBEK
(85) 22/12/2020

(86) PCT DK2019/050213 de 02/07/2019

(87) WO 2020/007429 de 09/01/2020

(21) BR 11 2020 026353-2 A2

Código 1.3 - Notificação - Fase Nacional - PCT

(22) 23/07/2019

(30) 14/09/2018 CN 201811073492.1

(51) C07D 239/42 (2006.01), C07D 239/84 (2006.01), C07D 471/04 (2006.01), C07D 217/16 (2006.01), C07D 403/04 (2006.01), A61K 31/437 (2006.01), A61K 31/505 (2006.01), A61K 31/506 (2006.01), A61K 31/519 (2006.01), A61P 35/00 (2006.01)

(54) INIBIDOR DE FGFR, MÉTODO DE PREPARAÇÃO E APLICAÇÃO DO MESMO

(71) ABBISKO THERAPEUTICS CO., LTD. (CN)

(72) HAIBING DENG; HONGPING YU; ZHUI CHEN; YAOCHANG XU

(85) 22/12/2020

(86) PCT CN2019/097361 de 23/07/2019

(87) WO 2020/052349 de 19/03/2020

(21) BR 11 2020 026354-0 A2

Código 1.3 - Notificação - Fase Nacional - PCT

(22) 21/06/2019

(30) 22/06/2018 US 16/016,495

(51) G06T 5/00 (2006.01), G06T 5/50 (2006.01)

(54) DETECÇÃO E SUBSTITUIÇÃO DE OBSTRUÇÕES TRANSITÓRIAS A PARTIR DE IMAGENS DIGITAIS DE ALTA ELEVAÇÃO

(71) X DEVELOPMENT LLC (US)

(72) JIE YANG; CHENG-EN GUO; ELLIOTT GRANT

(85) 22/12/2020

(86) PCT US2019/038528 de 21/06/2019

(87) WO 2019/246554 de 26/12/2019

(21) BR 11 2020 026356-7 A2

Código 1.3 - Notificação - Fase Nacional - PCT

(22) 02/05/2019

(30) 10/07/2018 US 16/031,801

(51) A01B 79/00 (2006.01), G06K 9/00 (2006.01), G06Q 50/02 (2012.01), G01N 21/00 (2006.01)

(54) SISTEMAS, DISPOSITIVOS E MÉTODOS PARA DIAGNÓSTICO EM CAMPO DE ESTÁGIO DE CRESCIMENTO E ESTIMATIVA DE RENDIMENTO DE CULTURA EM UMA ÁREA DE PLANTAS

(71) ADROIT ROBOTICS SISTEMAS INTELIGENTES LTDA. (BR/SP)

(72) JOSE ANGELO GURZONI JR; MILTON PEREZ CORTEZ JR.; PLÍNIO THOMAS AQUINO JR

(85) 22/12/2020

(86) PCT IB2019/053614 de 02/05/2019

(87) WO 2020/012259 de 16/01/2020

(21) BR 11 2020 026359-1 A2 Código 1.3 - Notificação - Fase Nacional - PCT
(22) 28/06/2019
(30) 29/06/2018 US 62/692,546; 29/06/2018 US 62/692,554
(51) A61K 31/4709 (2006.01), C07D 401/14 (2006.01)
(54) SAIS DE
(S)-(5-CICLOBUTÓXI-2-METIL-6-(1-(PIPERIDIN-4-IL)-1H-PIRAZOL-4-IL)-3,4-D
I-HIDROQUINOLIN-1(2H)-IL)(CICLOPROPIL)METANONA E FORMAS
SÓLIDAS DOS MESMOS
(71) FORMA THERAPEUTICS, INC. (US)
(72) GEORGE P. LUKE
(85) 22/12/2020
(86) PCT US2019/039677 de 28/06/2019
(87) WO 2020/006329 de 02/01/2020

(21) BR 11 2020 026360-5 A2 Código 1.3 - Notificação - Fase Nacional - PCT
(22) 15/07/2019
(30) 19/07/2018 EP 18184459.8
(51) C25C 3/12 (2006.01), C04B 35/532 (2006.01), H05B 7/09 (2006.01)
(54) COMPOSIÇÃO DE MISTURA, MÉTODOS DE ELABORAÇÃO, RECEITA
DE ELETRODO E ELETRODO DE CARBONO
(71) BASF SE (DE)
(72) FREDERIK SCHEIFF; MARC LEDUC; ANDREAS BODE; SABINE
EICHHORN; WILLIAM DALOZ; JULIEN WYSS
(85) 22/12/2020
(86) PCT EP2019/069029 de 15/07/2019
(87) WO 2020/016186 de 23/01/2020

(21) BR 11 2020 026361-3 A2 Código 1.3 - Notificação - Fase Nacional - PCT
(22) 01/07/2019
(30) 29/06/2018 CN 201810702492.7; 29/06/2018 CN 201810703168.7;
09/07/2018 CN PCT/CN2018/095023; 20/08/2018 CN 201810948193.1;
04/09/2018 CN PCT/CN2018/103937; 19/10/2018 CN 201811221305.X;
22/10/2018 CN 201811230856.2; 02/11/2018 CN PCT/CN2018/113799;
30/11/2018 CN PCT/CN2018/118662; 04/01/2019 CN PCT/CN2019/070461
(51) C12N 15/09 (2006.01), C12N 15/63 (2006.01), C12N 15/86 (2006.01),
A61K 48/00 (2006.01), A61P 27/02 (2006.01)
(54) COMPOSIÇÕES E MÉTODOS PARA TRATAR NEUROPATIA ÓPTICA
HEREDITÁRIA DE LEBER
(71) WUHAN NEUROPHTH BIOTECHNOLOGY LIMITED COMPANY (CN)
(72) BIN LI
(85) 22/12/2020
(86) PCT CN2019/094136 de 01/07/2019

(87) WO 2020/001657 de 02/01/2020

(21) BR 11 2020 026362-1 A2 Código 1.3 - Notificação - Fase Nacional - PCT
(22) 10/07/2019
(30) 11/07/2018 EP PCT/EP2018/068731
(51) A61K 47/26 (2006.01), A61K 9/107 (2006.01), A61K 31/12 (2006.01), A61K 36/324 (2006.01), A61P 3/06 (2006.01), A61P 3/04 (2006.01), A61P 3/00 (2006.01), A61P 25/16 (2006.01), A61P 25/28 (2006.01), A61P 29/00 (2006.01), A61P 35/00 (2006.01), A61P 37/00 (2006.01), A61P 3/10 (2006.01), A61K 38/48 (2006.01), A61K 31/05 (2006.01), A61K 36/185 (2006.01), A61K 31/352 (2006.01), A61K 9/00 (2006.01)
(54) SOLUBILIZADO COM CURCUMINA E PELO MENOS UM CANABINOIDE COMO UMA SUBSTÂNCIA ATIVA ADICIONAL
(71) AQUANOVA AG (DE)
(72) DARIUSH BEHNAM
(85) 22/12/2020
(86) PCT EP2019/068537 de 10/07/2019
(87) WO 2020/011854 de 16/01/2020

(21) BR 11 2020 026363-0 A2 Código 1.3 - Notificação - Fase Nacional - PCT
(22) 02/07/2019
(30) 06/07/2018 US 62/694,829
(51) A61B 5/00 (2006.01)
(54) DETERMINAÇÃO DE POTÊNCIA DE TECIDO ATRAVÉS DE ANÁLISE HISTOMORFOLÓGICA QUANTITATIVA
(71) ENZYVANT THERAPEUTICS GMBH (CH)
(72) ALEX TRACY; KRISTIN MARKS; MICHAEL THOMAS JOHNSON; THOMAS STEPHEN VILLANI
(85) 22/12/2020
(86) PCT US2019/040275 de 02/07/2019
(87) WO 2020/010067 de 09/01/2020

(21) BR 11 2020 026364-8 A2 Código 1.3 - Notificação - Fase Nacional - PCT
(22) 17/04/2019
(30) 29/06/2018 JP 2018-124346
(51) H04L 1/00 (2006.01), H04L 27/26 (2006.01)
(54) DISPOSITIVO DE RECEPÇÃO, SISTEMA DE COMUNICAÇÃO, E, MÉTODO PARA CONTROLAR UM DISPOSITIVO DE RECEPÇÃO.
(71) SONY SEMICONDUCTOR SOLUTIONS CORPORATION (JP)
(72) LUI SAKAI
(85) 22/12/2020
(86) PCT JP2019/016400 de 17/04/2019
(87) WO 2020/003701 de 02/01/2020

(21) BR 11 2020 026365-6 A2	<p>Código 1.3 - Notificação - Fase Nacional - PCT (22) 14/06/2019 (30) 29/06/2018 JP 2018-124956 (51) H04L 7/04 (2006.01), H04H 40/18 (2008.01), H04L 27/26 (2006.01), H04N 21/435 (2011.01), H04N 21/438 (2011.01) (54) DISPOSITIVO E MÉTODO DE RECEPÇÃO. (71) SONY SEMICONDUCTOR SOLUTIONS CORPORATION (JP) (72) LUI SAKAI (85) 22/12/2020 (86) PCT JP2019/023691 de 14/06/2019 (87) WO 2020/004075 de 02/01/2020</p>
(21) BR 11 2020 026367-2 A2	<p>Código 1.3 - Notificação - Fase Nacional - PCT (22) 25/06/2019 (30) 25/06/2018 US 62/689,530 (51) C07K 14/71 (2006.01), G01N 33/574 (2006.01) (54) COMBINAÇÃO DE POZIOTINIBE COM AGENTE CITOTÓXICO E/OU OUTRO AGENTE DIRECIONADO MOLECULARMENTE E USO DO MESMO (71) SPECTRUM PHARMACEUTICALS, INC. (CA) (72) GURU REDDY (85) 22/12/2020 (86) PCT US2019/038971 de 25/06/2019 (87) WO 2020/005932 de 02/01/2020</p>
(21) BR 11 2020 026368-0 A2	<p>Código 1.3 - Notificação - Fase Nacional - PCT (22) 23/06/2019 (30) 22/06/2018 CN 201810653785.0; 02/11/2018 CN 201811302962.7 (51) H04W 28/06 (2009.01), H04W 76/15 (2018.01) (54) MÉTODO DE COMUNICAÇÃO EM CONECTIVIDADE DUPLA MULTI-RAT, MÉTODO DE COMUNICAÇÃO, APARELHOS DE COMUNICAÇÃO, MEIO DE ARMAZENAMENTO DE COMPUTADOR E SISTEMA DE COMUNICAÇÕES (71) HUAWEI TECHNOLOGIES CO., LTD. (CN) (72) WENJIE PENG; GUANCHEN LI; XIN XIONG; MINGZENG DAI (85) 22/12/2020 (86) PCT CN2019/092442 de 23/06/2019 (87) WO 2019/242773 de 26/12/2019</p>
(21) BR 11 2020 026384-2 A2	<p>Código 1.3 - Notificação - Fase Nacional - PCT (22) 21/06/2019 (30) 23/06/2018 US 62/689,105; 17/08/2018 US 62/719,461; 25/09/2018 US 62/736,326 (51) C07K 16/28 (2006.01), A61K 39/395 (2006.01), A61K 31/282 (2006.01), A61K 31/495 (2006.01), C07K 16/30 (2006.01), C07K 16/32 (2006.01)</p>

(54) MÉTODOS PARA TRATAR UM INDIVÍDUO COM CÂNCER DE PULMÃO E PARA TRATAR UM INDIVÍDUO COM CÂNCER DE PULMÃO DE PEQUENAS CÉLULAS, KITS, ANTICORPO ANTI-PD-L1 E COMPOSIÇÃO

(71) GENENTECH, INC. (US)

(72) ARIEL LOPEZ-CHAVEZ; DANIEL ANTONIUS WATERKAMP

(85) 22/12/2020

(86) PCT US2019/038534 de 21/06/2019

(87) WO 2019/246557 de 26/12/2019

(21) BR 11 2020 026386-9 A2

Código 1.3 - Notificação - Fase Nacional - PCT

(22) 28/06/2019

(30) 29/06/2018 US 62/692,463; 26/02/2019 US 62/810,683; 04/06/2019 US 62/857,199; 27/06/2019 US 62/867,532

(51) A61K 39/395 (2006.01), C07K 14/52 (2006.01), C12N 5/0786 (2010.01), C12Q 1/68 (2018.01), G01N 33/50 (2006.01)

(54) COMPOSIÇÕES E MÉTODOS PARA MODULAÇÃO DE FENÓTIPOS INFLAMATÓRIOS COM MONÓCITOS E MACRÓFAGOS E USOS DE IMUNOTERAPIA DOS MESMOS

(71) VERSEAU THERAPEUTICS, INC. (US)

(72) TATIANA I. NOVOBRANTSEVA; IGOR FELDMAN

(85) 22/12/2020

(86) PCT US2019/039773 de 28/06/2019

(87) WO 2020/006385 de 02/01/2020

(21) BR 11 2020 026431-8 A2

Código 1.3 - Notificação - Fase Nacional - PCT

(22) 02/04/2019

(30) 27/06/2018 IT 102018000006725

(51) A61K 31/194 (2006.01), A61K 31/198 (2006.01), A61P 1/16 (2006.01)

(54) COMPOSIÇÃO PARA USO NA PREVENÇÃO E/OU NO TRATAMENTO DE UMA DOENÇA HEPÁTICA.

(71) PROFESSIONAL DIETETICS INTERNATIONAL S.R.L. (IT)

(72) PAOLO LUCA MARIA GIORGETTI

(85) 22/12/2020

(86) PCT IB2019/052694 de 02/04/2019

(87) WO 2020/003013 de 02/01/2020

(21) BR 11 2020 026609-4 A2

Código 1.3 - Notificação - Fase Nacional - PCT

(22) 13/06/2019

(30) 29/06/2018 DE 10 2018 115 881.5; 22/08/2018 DE 10 2018 120 529.5

(51) B30B 11/02 (2006.01), B30B 11/10 (2006.01)

(54) PROCESSO PARA A FABRICAÇÃO DE PRODUTOS Prensados E Disposição Para A Fabricação De Produtos Prensados

(71) TU BERGAKADEMIE FREIBERG (DE)

(72) ANDRÉ SCHMIDT; FRANZ FEHSE; HANS-WERNER SCHRÖDER; FELIX

STÖHR; GERD KOHLHASE; THOMAS SCHMIDT

(85) 23/12/2020

(86) PCT DE2019/100547 de 13/06/2019

(87) WO 2020/001689 de 02/01/2020

(21) BR 11 2020 026610-8 A2

Código 1.3 - Notificação - Fase Nacional - PCT

(22) 07/06/2019

(30) 29/06/2018 US 62/692,416

(51) G01N 21/84 (2006.01), A01G 13/00 (2006.01), A01G 7/00 (2006.01), G01N 21/25 (2006.01), G06Q 50/02 (2012.01)

(54) SISTEMA DE ALERTA E DETECÇÃO AUTOMÁTICA DE ALTERAÇÃO DA VITALIDADE DAS CULTURAS

(71) FARMERS EDGE INC. (CA)

(72) GORDON LOGIE; GUY DION DUKE

(85) 23/12/2020

(86) PCT CA2019/050803 de 07/06/2019

(87) WO 2020/000084 de 02/01/2020

(21) BR 11 2020 026611-6 A2

Código 1.3 - Notificação - Fase Nacional - PCT

(22) 26/06/2019

(30) 27/06/2018 CN 201810680516.3

(51) H04W 4/50 (2018.01)

(54) MÉTODO DE COMUNICAÇÃO, APARELHO E MEIO DE ARMAZENAMENTO

(71) HUAWEI TECHNOLOGIES CO., LTD. (CN)

(72) WENJIE PENG; JUN WANG; MINGZENG DAI

(85) 23/12/2020

(86) PCT CN2019/092976 de 26/06/2019

(87) WO 2020/001470 de 02/01/2020

(21) BR 11 2020 026615-9 A2

Código 1.3 - Notificação - Fase Nacional - PCT

(22) 26/06/2019

(30) 29/06/2018 US 16/022,943

(51) F02D 41/00 (2006.01), F02D 13/02 (2006.01), F02D 41/14 (2006.01)

(54) CONTROLE DE LAMBDA DE SENSOR DE OXIGÊNIO DE AMPLO ALCANCE PRÉ-TURBINA DURANTE RENOVAÇÃO

(71) FCA US LLC (US)

(72) ANDREW WHITE; WILLIAM ATTARD; TAMER BADAWY; LURUN ZHONG

(85) 23/12/2020

(86) PCT US2019/039191 de 26/06/2019

(87) WO 2020/006047 de 02/01/2020

(21) BR 11 2020 026616-7 A2

Código 1.3 - Notificação - Fase Nacional - PCT

(22) 28/06/2019
(30) 29/06/2018 EP 18180967.4
(51) H02K 17/20 (2006.01), H02K 17/42 (2006.01)
(54) UMA MÁQUINA DE INDUÇÃO ELÉTRICA
(71) ABB SCHWEIZ AG (CH)
(72) MIKAEL HEIKEL; MARK SZUCS-BARTFAI; ARON SZUCS; BLANKA SZUCS-BARTFAI; ZSOLT KOVACS; JAN WESTERLUND
(85) 23/12/2020
(86) PCT EP2019/067314 de 28/06/2019
(87) WO 2020/002591 de 02/01/2020

(21) BR 11 2020 026617-5 A2 Código 1.3 - Notificação - Fase Nacional - PCT
(22) 27/06/2019
(30) 28/06/2018 IT 102018000006753
(51) A61K 6/00 (2020.01), A61K 6/033 (1990.01), A61K 6/06 (1980.01), A61K 9/00 (2006.01), A61K 8/00 (2006.01)
(54) FOSFATO DE CÁLCIO AMORFO ESTABILIZADO DOPADO COM ÍONS DE FLUORETO E UM PROCESSO PARA A PRODUÇÃO DO MESMO
(71) CURASEPT A.D.S. S.R.L. (IT)
(72) MICHELE IAFISCO; ANNA TAMPIERI
(85) 23/12/2020
(86) PCT EP2019/067188 de 27/06/2019
(87) WO 2020/002517 de 02/01/2020

(21) BR 11 2020 026618-3 A2 Código 1.3 - Notificação - Fase Nacional - PCT
(22) 11/04/2019
(30) 26/06/2018 US 62/690,132
(51) H04L 29/06 (2006.01), H04L 19/00 (2006.01)
(54) PROJETOS DE SINTAXE DE ALTO NÍVEL PARA CODIFICAÇÃO DE NUVEM DE PONTOS
(71) HUAWEI TECHNOLOGIES CO., LTD. (CN)
(72) YE-KUI WANG
(85) 23/12/2020
(86) PCT US2019/027066 de 11/04/2019
(87) WO 2020/005364 de 02/01/2020

(21) BR 11 2020 026619-1 A2 Código 1.3 - Notificação - Fase Nacional - PCT
(22) 28/06/2019
(30) 28/06/2018 GB 1810668.2
(51) C07D 403/12 (2006.01), C07D 403/10 (2006.01), A61P 25/28 (2006.01), A61K 31/53 (2006.01)
(54) COMPOSTO, MÉTODO PARA TRATAR E/OU PREVENIR UMA DOENÇA QUE APRESENTA SINALIZAÇÃO PREJUDICADA DE NEUROTROFINAS E/OU OUTROS FATORES TRÓPICOS, USO DE UM COMPOSTO, PRODUTO

DE COMBINAÇÃO, KIT DE PARTES, E, PROCESSO PARA A PREPARAÇÃO DE UM COMPOSTO

(71) ALZECURE PHARMA AB (SE)
(72) GUNNAR NORDVALL; PONTUS FORSELL
(85) 23/12/2020
(86) PCT GB2019/051853 de 28/06/2019
(87) WO 2020/002950 de 02/01/2020

(21) BR 11 2020 026621-3 A2

Código 1.3 - Notificação - Fase Nacional - PCT
(22) 25/06/2019
(30) 25/06/2018 US 62/689305
(51) A23L 33/155 (2016.01), A23L 33/00 (2016.01), A61K 31/19 (2006.01), A61K 31/59 (2006.01), C07C 65/00 (2006.01)
(54) FORMULAÇÃO ESTÁVEL, E, MÉTODOS PARA ESTABILIZAR VITAMINA D EM UMA FORMULAÇÃO ACÍDICA E PARA MINIMIZAR A DEGRADAÇÃO DE VITAMINA D EM UMA FORMULAÇÃO ACÍDICA.
(71) METABOLIC TECHNOLOGIES, INC. (US)
(72) JOHN RATHMACHER; MARTIN PUPURA
(85) 23/12/2020
(86) PCT US2019/038948 de 25/06/2019
(87) WO 2020/263229 de 30/12/2020

(21) BR 11 2020 026622-1 A2

Código 1.3 - Notificação - Fase Nacional - PCT
(22) 26/06/2019
(30) 28/06/2018 US 62/691,066; 19/10/2018 US 62/747,999
(51) D01F 6/92 (2006.01), D01F 8/14 (2006.01), D02G 3/02 (2006.01)
(54) FIO FIADO, TECIDO E ARTIGO
(71) DUPONT INDUSTRIAL BIOSCIENCES USA,LLC (US)
(72) STEVEN R. ACKERMAN; AKSHAY KUMAR; DENNIS GERARD MADELEINE; WAYNE E. MARSH; KALIKA RANJAN SAMANT
(85) 23/12/2020
(86) PCT US2019/039183 de 26/06/2019
(87) WO 2020/006043 de 02/01/2020

(21) BR 11 2020 026623-0 A2

Código 1.3 - Notificação - Fase Nacional - PCT
(22) 24/06/2019
(30) 25/06/2018 US 62/689,419
(51) C12Q 1/18 (2006.01), C12Q 1/24 (2006.01), G01N 1/28 (2006.01)
(54) MÉTODO PARA INOCULAÇÃO DIRETA DE UM CALDO A PARTIR DE UMA SUSPENSÃO FONTE
(71) BD Kiestra B.V. (NL) ; TIMOTHY ROY HANSEN (US)
(72) TIMOTHY ROY HANSEN; MARTIJN KLEEFSTRA; MICHAEL BOIS; TIMOTHY M. WILES; CHARLES CHAK CHEUNG YU
(85) 23/12/2020

(86) PCT US2019/038644 de 24/06/2019

(87) WO 2020/005792 de 02/01/2020

(21) BR 11 2020 026624-8 A2

Código 1.3 - Notificação - Fase Nacional - PCT

(22) 28/06/2019

(30) 28/06/2018 US 62/691,181

(51) A23L 5/42 (2016.01), A23G 3/34 (2006.01), A23L 5/40 (2016.01)

(54) COMPOSIÇÕES OPACIFICANTES SEM TITÂNIO

(71) WM. WRIGLEY JR. COMPANY (US)

(72) PENNY MARTIN

(85) 23/12/2020

(86) PCT US2019/040005 de 28/06/2019

(87) WO 2020/006525 de 02/01/2020

(21) BR 11 2020 026625-6 A2

Código 1.3 - Notificação - Fase Nacional - PCT

(22) 01/07/2019

(30) 02/07/2018 PL P.426181

(51) B05D 3/02 (2006.01), B05D 3/06 (2006.01), B05D 5/02 (2006.01), B05D 7/00 (2006.01)

(54) PROCESSO PARA A PRODUÇÃO DE UMA SUPERFÍCIE COM REVESTIMENTO FOSCO DE MÚLTIPLAS CAMADAS E UM PRODUTO QUE CONTÉM UMA SUPERFÍCIE REVESTIDA COM MÚLTIPLAS CAMADAS

(71) SCHATTDECOR SP. Z O.O. (PL)

(72) MATEUSZ NOWAK; MICHAL SMUS; JERZY SZEJWIAN; KRZYSZTOF KONIECZNY

(85) 23/12/2020

(86) PCT PL2019/000050 de 01/07/2019

(87) WO 2020/009592 de 09/01/2020

(21) BR 11 2020 026627-2 A2

Código 1.3 - Notificação - Fase Nacional - PCT

(22) 01/05/2019

(30) 29/06/2018 US 16/024,480

(51) H02M 7/42 (2006.01), H02M 7/515 (2007.01), H02M 7/527 (2006.01), H02M 1/088 (2006.01), H02M 1/092 (2006.01)

(54) INVERSOR DE RASTREAMENTO DE UTILIZAÇÃO DE ENERGIA MONOFÁSICA

(71) LT LIGHTING (TAIWAN) CORPORATION (TW)

(72) GEOFFREY WEN-TAI SHUY

(85) 23/12/2020

(86) PCT US2019/030253 de 01/05/2019

(87) WO 2020/005385 de 02/01/2020

(21) BR 11 2020 026630-2 A2

Código 1.3 - Notificação - Fase Nacional - PCT

(22) 25/06/2019
(30) 26/06/2018 US 62/689,911
(51) A61J 1/03 (2006.01), B65D 51/30 (2006.01), B65D 81/26 (2006.01)
(54) RECEPTÁCULO DE MEDICAMENTO, MÉTODO PARA MONTAR O RECEPTÁCULO E MÉTODO PARA FABRICAR O RECEPTÁCULO
(71) ABBVIE INC. (US)
(72) BHIMAPRASAD MEDHAL; JAMES J. HUGHES
(85) 23/12/2020
(86) PCT US2019/038902 de 25/06/2019
(87) WO 2020/005884 de 02/01/2020

(21) BR 11 2020 026637-0 A2

Código 1.3 - Notificação - Fase Nacional - PCT
(22) 27/06/2019
(30) 27/06/2018 JP 2018-122551
(51) C07D 401/04 (2006.01), A61K 31/517 (2006.01), A61P 21/00 (2006.01), A61P 43/00 (2006.01), C07D 401/14 (2006.01), C07D 403/04 (2006.01), C07D 413/14 (2006.01), C07D 417/14 (2006.01), C07D 471/04 (2006.01), C07D 487/04 (2006.01), C07D 491/048 (2006.01), C07D 498/04 (2006.01), C07D 498/10 (2006.01), C12Q 1/686 (2018.01), G01N 33/50 (2006.01), G01N 33/53 (2006.01), G01N 33/68 (2006.01)
(54) AGENTE PROFILÁTICO OU TERAPÊUTICO PARA ATROFIA MUSCULAR ESPINHAL
(71) REBORNA BIOSCIENCES, INC. (JP)
(72) KOJI FUJI; TAKESHI YAMASAKI; SHUNYA SUZUKI; KOJI ONO; HIROKI TAKAHAGI
(85) 23/12/2020
(86) PCT JP2019/025732 de 27/06/2019
(87) WO 2020/004594 de 02/01/2020

(21) BR 11 2020 026641-8 A2

Código 1.3 - Notificação - Fase Nacional - PCT
(22) 26/06/2019
(30) 27/06/2018 US 62/690,620
(51) C07D 471/04 (2006.01)
(54) DERIVADOS DE PIRIDOPIRIMIDINONA PARA O USO COMO INIBIDORES DE AXL
(71) OSCOTEC INC. (KR)
(72) JUNG-HO KIM; JANG-SIK CHOI; HEE KYU LEE; DONG-SIK JUNG; SUNG-HO PARK; YUNG-GEUN CHOI
(85) 23/12/2020
(86) PCT KR2019/007733 de 26/06/2019
(87) WO 2020/004938 de 02/01/2020

(21) BR 11 2020 026642-6 A2

Código 1.3 - Notificação - Fase Nacional - PCT
(22) 27/06/2019

	(30) 28/06/2018 EP 18180519.3 (51) C23C 28/04 (2006.01), C23C 28/00 (2006.01), C23C 30/00 (2006.01), C23C 16/02 (2006.01), C23C 16/40 (2006.01), C23C 16/36 (2006.01) (54) FERRAMENTA DE CORTE REVESTIDA (71) AB SANDVIK COROMANT (SE) (72) JAN ENGQVIST; ERIK LINDAHL (85) 23/12/2020 (86) PCT EP2019/067147 de 27/06/2019 (87) WO 2020/002500 de 02/01/2020
(21) BR 11 2020 026664-7 A2	Código 1.3 - Notificação - Fase Nacional - PCT (22) 24/06/2019 (30) 25/06/2018 EP 18179616.0 (51) C07D 217/22 (2006.01), C07D 275/04 (2006.01), A61P 31/04 (2006.01), A61P 11/00 (2006.01), A61K 31/47 (2006.01) (54) COMPOSTOS ÚTEIS PARA O TRATAMENTO DE INFECÇÃO POR MANNHEIMIA HAEMOLYTICA OU HISTOPHILUS SOMNI (71) INTERVET INTERNATIONAL B.V. (NL) (72) THORSTEN MEYER; MICHAEL BERGER; RALF WARRASS; JOACHIM ULLRICH (85) 23/12/2020 (86) PCT EP2019/066667 de 24/06/2019 (87) WO 2020/002234 de 02/01/2020
(21) BR 11 2020 026668-0 A2	Código 1.3 - Notificação - Fase Nacional - PCT (22) 23/12/2019 (30) 26/12/2018 US 62/784,970; 26/12/2018 US 62/784,994 (51) C07H 19/06 (2006.01), C07H 19/10 (2006.01), C07H 19/16 (2006.01), C07H 19/20 (2006.01), C07H 21/00 (2006.01), C12Q 1/68 (2018.01) (54) NUCLEOSÍDEOS OU NUCLEOTÍDEOS, OLIGONUCLEOTÍDEO, MÉTODO DE PREPARAÇÃO DE UM POLINUCLEOTÍDEO, MÉTODO DE DETERMINAÇÃO DA SEQUÊNCIA DE UM POLINUCLEOTÍDEO E KIT (71) ILLUMINA CAMBRIDGE LIMITED (GB) (72) ANTOINE FRANCAIS; ELENA CRESSINA; ADAM CULLEY; ANGELICA MARIANI; XIAOLIN WU; XIAOHAI LIU (85) 24/12/2020 (86) PCT EP2019/086926 de 23/12/2019 (87) WO 2020/136170 de 02/07/2020
(21) BR 11 2020 026670-1 A2	Código 1.3 - Notificação - Fase Nacional - PCT (22) 11/06/2019 (30) 28/06/2018 US 62/691,035 (51) A61L 15/60 (2006.01), A61L 24/00 (2006.01), A61L 27/52 (2006.01), C07D 237/26 (2006.01)

(54) POLISSACARÍDEOS POLICARBOXILADOS RETICULADOS E MÉTODOS DE USO DOS MESMOS
 (71) HALLURA LTD. (IL)
 (72) STEPHANE MEUNIER; SVETLANA SHNEIDER; ELENA RAGOZIN
 (85) 24/12/2020
 (86) PCT IL2019/050663 de 11/06/2019
 (87) WO 2020/003298 de 02/01/2020

(21) BR 11 2020 026672-8 A2

Código 1.3 - Notificação - Fase Nacional - PCT
 (22) 26/06/2019
 (30) 27/06/2018 US 62/690,407; 03/07/2018 US 62/693,726; 14/11/2018 US 62/767,422; 02/01/2019 US 62/787,649; 30/01/2019 US 62/798,842; 17/05/2019 US 62/849,747
 (51) A61K 9/70 (2006.01), A61K 31/4174 (2006.01), A61K 47/38 (2006.01), A61P 25/00 (2006.01)
 (54) FORMULAÇÕES DE FILME CONTENDO DEXMEDETOMIDINA E MÉTODOS PARA PRODUZÍ-LAS
 (71) BIOXCEL THERAPEUTICS, INC. (US) ; ARX, LLC (US)
 (72) VASUKUMAR KAKUMANU; FRANK YOCCA; CHETAN DALPATBHAI LATHIA; DAVID CHRISTIAN HANLEY; SCOTT DAVID BARNHART
 (85) 24/12/2020
 (86) PCT US2019/039268 de 26/06/2019
 (87) WO 2020/006092 de 02/01/2020

(21) BR 11 2020 026675-2 A2

Código 1.3 - Notificação - Fase Nacional - PCT
 (22) 11/07/2019
 (30) 13/07/2018 US 62/697,533
 (51) C07D 487/04 (2006.01), A61P 17/06 (2006.01), A61K 31/5025 (2006.01)
 (54) DERIVADOS DE PIRROLO[1,2-B]PIRIDAZINA
 (71) GILEAD SCIENCES, INC. (US)
 (72) STEPHEN AMMANN; ELIZABETH M. BACON; GEDIMINAS BRIZGYS; ELBERT CHIN; CHIENHUNG CHOU; JEROMY J. COTTELL; MARILYN NDUKWE; JAMES G. TAYLOR; NATHAN E. WRIGHT; ZHENG-YU YANG; SHEILA M. ZIPFEL
 (85) 24/12/2020
 (86) PCT US2019/041382 de 11/07/2019
 (87) WO 2020/014468 de 16/01/2020

(21) BR 11 2020 026677-9 A2

Código 1.3 - Notificação - Fase Nacional - PCT
 (22) 27/06/2019
 (30) 29/06/2018 JP 2018-125606
 (51) A61F 13/49 (2006.01), A61F 13/51 (2006.01)
 (54) ARTIGO ABSORVENTE E MEMBRO DE FOLHA
 (71) UNICHARM CORPORATION (JP)

(72) TOSHIYASU YOSHIOKA; JUN FUKASAWA
(85) 24/12/2020
(86) PCT JP2019/025718 de 27/06/2019
(87) WO 2020/004589 de 02/01/2020

(21) BR 11 2020 026679-5 A2 Código 1.3 - Notificação - Fase Nacional - PCT
(22) 27/06/2019
(30) 29/06/2018 CN 201810713019.9
(51) G10L 19/07 (2013.01), G10L 19/008 (2013.01)
(54) MÉTODO E APARELHO PARA DETERMINAR FATOR DE PONDERAÇÃO DURANTE CODIFICAÇÃO DE SINAL ESTÉREO E MEIO DE ARMAZENAMENTO LEGÍVEL POR COMPUTADOR
(71) HUAWEI TECHNOLOGIES CO., LTD. (CN)
(72) EYAL SHLOMOT; HAITING LI; ZEXIN LIU
(85) 24/12/2020
(86) PCT CN2019/093402 de 27/06/2019
(87) WO 2020/001568 de 02/01/2020

(21) BR 11 2020 026682-5 A2 Código 1.3 - Notificação - Fase Nacional - PCT
(22) 29/11/2019
(30) 19/12/2018 DE 10 2018 009 860.6
(51) F04B 19/00 (2006.01), F04B 43/04 (2006.01)
(54) MÉTODO PARA AUMENTAR A PRECISÃO DE MEDIÇÃO DE BOMBAS OU VÁLVULAS MICROFLUÍDICAS, E DISPOSITIVO DE SOLDAGEM E DISPOSITIVO DE TENSIONAMENTO PARA A REALIZAÇÃO DO MÉTODO
(71) M2P-LABS GMBH (DE)
(72) NIKLAS FRISCHE; ALEXANDER KREMERS; KARLHEINZ HILDENBRAND; CHRISTOPH PETRY
(85) 24/12/2020
(86) PCT DE2019/000306 de 29/11/2019
(87) WO 2020/125829 de 25/06/2020

(21) BR 11 2020 026685-0 A2 Código 1.3 - Notificação - Fase Nacional - PCT
(22) 26/06/2019
(30) 27/06/2018 EP 18180212.5; 27/06/2018 EP 18180224.0; 27/06/2018 WO PCT/EP2018/067299; 27/06/2018 WO PCT/EP2018/067280; 27/06/2018 WO PCT/EP2018/067316
(51) A23L 2/66 (2006.01), A23L 33/19 (2016.01), A61K 38/17 (2006.01), A61P 1/14 (2006.01), A23L 2/39 (2006.01)
(54) PREPARAÇÃO DE BEBIDA COM BETA-LACTOGLOBULINA E PH NEUTRO
(71) ARLA FOODS AMBA (DK)
(72) SØREN BANG NIELSEN; TANJA CHRISTINE JÆGER; KASPER BØGELUND LAURIDSEN; KÅRE SØNDERGAARD; GUILHERME DE MOURA

MACIEL; HANS BERTELSEN; BEHNAZ RAZI PARJIKOLAEI
 (85) 24/12/2020
 (86) PCT EP2019/067039 de 26/06/2019
 (87) WO 2020/002450 de 02/01/2020

(21) BR 11 2020 026686-8 A2 Código 1.3 - Notificação - Fase Nacional - PCT
 (22) 11/07/2019
 (30) 17/07/2018 US 62/699,404
 (51) H04N 19/52 (2014.01), H04N 19/119 (2014.01), H04N 19/176 (2014.01),
 H04N 19/577 (2014.01)
 (54) SISTEMA E MÉTODO PARA CODIFICAÇÃO DE VÍDEO
 (71) PANASONIC INTELLECTUAL PROPERTY CORPORATION OF AMERICA
 (US)
 (72) CHONG SOON LIM; SUGHOSH PAVAN SHASHIDHAR; RU LING LIAO;
 HAI WEI SUN; HAN BOON TEO; JING YA LI; KIYOFUMI ABE; TADAMASA
 TOMA; TAKAHIRO NISHI
 (85) 24/12/2020
 (86) PCT JP2019/027511 de 11/07/2019
 (87) WO 2020/017423 de 23/01/2020

(21) BR 11 2020 026687-6 A2 Código 1.3 - Notificação - Fase Nacional - PCT
 (22) 03/07/2019
 (30) 03/07/2018 EP 18181421.1
 (51) G06T 7/73 (2017.01), G06T 7/33 (2017.01), A61C 9/00 (2006.01)
 (54) MÉTODO IMPLANTADO POR COMPUTADOR PARA DETERMINAR
 AUTOMATICAMENTE UMA POSE CANÔNICA DE UM OBJETO 3D, PARA
 SOBREPOSIÇÃO AUTOMATIZADA DE UM PRIMEIRO OBJETO 3D E PARA
 TREINAR UMA REDE NEURAL PROFUNDA 3D, SISTEMA DE COMPUTADOR
 ADAPTADO PARA DETERMINAR AUTOMATICAMENTE UMA POSE
 CANÔNICA DE UM OBJETO 3D E PARA SOBREPOSIÇÃO AUTOMATIZADA
 DE UM PRIMEIRO OBJETO 3D, PRODUTO DE PROGRAMA DE
 COMPUTADOR
 (71) PROMATON HOLDING B.V. (NL)
 (72) FRANK THEODORUS CATHARINA CLAESSEN; DAVID ANSSARI MOIN;
 TEO CHERICI
 (85) 24/12/2020
 (86) PCT EP2019/067905 de 03/07/2019
 (87) WO 2020/007941 de 09/01/2020

(21) BR 11 2020 026688-4 A2 Código 1.3 - Notificação - Fase Nacional - PCT
 (22) 26/06/2019
 (30) 27/06/2018 EP 18180212.5; 27/06/2018 EP 18180224.0; 27/06/2018 WO
 PCT/EP2018/067299; 27/06/2018 WO PCT/EP2018/067280; 27/06/2018 WO
 PCT/EP2018/067316

(51) A23L 2/66 (2006.01), A23L 33/19 (2016.01), A23L 2/39 (2006.01), A61K 38/17 (2006.01), A61P 3/02 (2006.01), A61P 13/12 (2006.01)
 (54) PÓ PARA BEBIDA INSTANTÂNEA COM BASE EM BLG
 (71) ARLA FOODS AMBA (DK)
 (72) KASPER BØGELUND LAURIDSEN; HANS BERTELSEN; SØREN BANG NIELSEN; GUILHERME DE MOURA MACIEL; KÅRE SØNDERGAARD; BEHNAZ RAZI PARJIKOLAEI; TANJA CHRISTINE JÆGER
 (85) 24/12/2020
 (86) PCT EP2019/067048 de 26/06/2019
 (87) WO 2020/002454 de 02/01/2020

(21) BR 11 2020 026693-0 A2

Código 1.3 - Notificação - Fase Nacional - PCT
 (22) 26/06/2019
 (30) 27/06/2018 EP 18180224.0; 27/06/2018 EP 18180212.5
 (51) A23C 1/04 (2006.01), A23C 21/00 (2006.01), A23J 1/20 (2006.01), A23L 33/00 (2016.01), A23L 33/19 (2016.01)
 (54) MÉTODO PARA PREPARAR COMPOSIÇÕES ENRIQUECIDAS COM ALFA-LACTALBUMINA, PRODUTOS RELACIONADOS E USOS, POR EXEMPLO, EM FÓRMULAS INFANTIS
 (71) ARLA FOODS AMBA (DK)
 (72) KASPER BØGELUND LAURIDSEN; HANS BERTELSEN; BEHNAZ RAZI PARJIKOLAEI; SØREN BANG NIELSEN; TANJA CHRISTINE JÆGER; KÅRE SØNDERGAARD; GUILHERME DE MOURA MACIEL
 (85) 24/12/2020
 (86) PCT EP2019/066990 de 26/06/2019
 (87) WO 2020/002422 de 02/01/2020

(21) BR 11 2020 026694-9 A2

Código 1.3 - Notificação - Fase Nacional - PCT
 (22) 26/06/2019
 (30) 26/06/2018 IT 102018000006678
 (51) B28B 1/00 (2006.01), B28B 3/12 (2006.01), B28B 11/00 (2006.01), B28B 11/04 (2006.01), B28B 13/02 (2006.01), B28B 17/00 (2006.01), B41M 5/00 (2006.01), B41J 3/407 (2006.01), B44F 9/04 (2006.01), G05B 1/00 (2006.01)
 (54) INSTALAÇÃO E MÉTODO PARA FABRICAÇÃO DE PRODUTOS CERÂMICOS
 (71) SACMI COOPERATIVA MECCANICI IMOLA SOCIETA' COOPERATIVA (IT)
 (72) GILDO BOSI; STEFANO SCARDOVI; CLAUDIO RICCI
 (85) 24/12/2020
 (86) PCT IB2019/055407 de 26/06/2019
 (87) WO 2020/003163 de 02/01/2020

(21) BR 11 2020 026697-3 A2

Código 1.3 - Notificação - Fase Nacional - PCT
 (22) 29/06/2018

(51) C08J 9/16 (2006.01), C08J 9/18 (2006.01), C08J 9/20 (2006.01), C08L 23/16 (2006.01), C08J 9/228 (2006.01), C08J 9/232 (2006.01)
 (54) MICROESFERA DE ESPUMA, ESTRUTURA DE ESPUMA SINTERIZADA, E, ARTIGO.
 (71) DOW GLOBAL TECHNOLOGIES LLC (US)
 (72) HAIYANG YU; JOZEF J I VAN DUN; YUNFENG YANG
 (85) 24/12/2020
 (86) PCT CN2018/093538 de 29/06/2018
 (87) WO 2020/000338 de 02/01/2020

(21) BR 11 2020 026698-1 A2 Código 1.3 - Notificação - Fase Nacional - PCT
 (22) 26/06/2019
 (30) 27/06/2018 EP 18180212.5; 27/06/2018 EP 18180224.0; 27/06/2018 WO PCT/EP2018/067299; 27/06/2018 WO PCT/EP2018/067280; 27/06/2018 EP PCT/EP2018/067316
 (51) A23L 2/66 (2006.01), A23L 33/19 (2016.01), A61K 38/17 (2006.01), A61P 1/14 (2006.01), A23L 2/39 (2006.01)
 (54) PREPARAÇÃO DE BEBIDA ÁCIDA COM BETA-LACTOGLOBULINA
 (71) ARLA FOODS AMBA (DK)
 (72) SØREN BANG NIELSEN; KASPER BØGELUND LAURIDSEN; TANJA CHRISTINE JÆGER; KÅRE SØNDERGAARD; GUILHERME DE MOURA MACIEL; HANS BERTELSEN; BEHNAZ RAZI PARJIKOLAEI
 (85) 24/12/2020
 (86) PCT EP2019/067015 de 26/06/2019
 (87) WO 2020/002435 de 02/01/2020

(21) BR 11 2020 026699-0 A2 Código 1.3 - Notificação - Fase Nacional - PCT
 (22) 12/08/2019
 (30) 13/08/2018 CN 201810918390.9; 11/01/2019 CN 201910028864.7
 (51) H04W 24/02 (2009.01)
 (54) MÉTODO E SISTEMA DE MONITORAMENTO DE QUALIDADE DE SERVIÇO, PRIMEIRO DISPOSITIVO, TERCEIRO DISPOSITIVO, E MÍDIA LEGÍVEL POR COMPUTADOR
 (71) HUAWEI TECHNOLOGIES CO., LTD. (CN)
 (72) WENFU WU; HAN ZHOU; HANCHENG LI
 (85) 24/12/2020
 (86) PCT CN2019/100242 de 12/08/2019
 (87) WO 2020/034922 de 20/02/2020

(21) BR 11 2020 026700-7 A2 Código 1.3 - Notificação - Fase Nacional - PCT
 (22) 29/06/2018
 (51) C08L 33/02 (2006.01), C08L 23/04 (2006.01)
 (54) ESTRUTURA DE ESPUMA SINTERIZADA, MICROESFERA DE ESPUMA, ARTIGO

(71) DOW GLOBAL TECHNOLOGIES LLC (US) ; PERFORMANCE MATERIALS NA, INC. (US)

(72) HAIYANG YU; YUNFENG YANG; JINLIANG YAN; JOZEF J I VAN DUN

(85) 24/12/2020

(86) PCT CN2018/093539 de 29/06/2018

(87) WO 2020/000339 de 02/01/2020

(21) BR 11 2020 026702-3 A2

Código 1.3 - Notificação - Fase Nacional - PCT

(22) 27/06/2018

(51) A23L 2/66 (2006.01), A23L 33/19 (2016.01), A61K 38/17 (2006.01), A61P 1/14 (2006.01), A23L 2/39 (2006.01)

(54) PREPARAÇÃO DE BEBIDA ÁCIDA COM BETA-LACTOGLOBULINA

(71) ARLA FOODS AMBA (DK)

(72) SØREN BANG NIELSEN; KASPER BØGELUND LAURIDSEN; TANJA CHRISTINE JÆGER

(85) 24/12/2020

(86) PCT EP2018/067299 de 27/06/2018

(87) WO 2020/001765 de 02/01/2020

(21) BR 11 2020 026724-4 A2

Código 1.3 - Notificação - Fase Nacional - PCT

(22) 02/07/2019

(30) 02/07/2018 US 62/693,216; 01/02/2019 US 62/800,259

(51) A61K 39/12 (2006.01), C07K 16/18 (2006.01), A61K 39/00 (2006.01), A61K 35/00 (2006.01)

(54) PROTEÍNA DE LIGAÇÃO AO ANTÍGENO ANTI-STEAP1

(71) AMGEN INC. (US) ; XENCOR, INC. (US)

(72) OLIVIER NOLAN-STEVAUX; CONG LI; CHRISTOPHER M. MURAWSKY; BENJAMIN M. ALBA; NEERAJ JAGDISH AGRAMAL; KEVIN GRAHAM; JENNITTE LEANN STEVENS; GREGORY MOORE

(85) 28/12/2020

(86) PCT US2019/040296 de 02/07/2019

(87) WO 2020/010079 de 09/01/2020

(21) BR 11 2020 026729-5 A2

Código 1.3 - Notificação - Fase Nacional - PCT

(22) 25/06/2019

(30) 26/06/2018 US 16/018,936

(51) D21H 21/16 (2006.01), D21H 17/00 (2006.01), D21H 17/28 (2006.01), D21H 21/00 (2006.01)

(54) COMPOSIÇÕES E MÉTODOS PARA MELHORAR PROPRIEDADES DE MATERIAIS LIGNOCELULÓSICOS

(71) SOLENIS TECHNOLOGIES, L.P. (US)

(72) CECIL COUTINHO; SUSAN M. EHRHARDT

(85) 28/12/2020

(86) PCT US2019/039022 de 25/06/2019

(87) WO 2020/005967 de 02/01/2020

(21) BR 11 2020 026734-1 A2 Código 1.3 - Notificação - Fase Nacional - PCT
(22) 26/07/2019
(30) 27/07/2018 US 62/711,140
(51) C08F 265/06 (2006.01), C08F 283/12 (2006.01), C08F 285/00 (2006.01), C08L 51/00 (2006.01), C08F 2/26 (2006.01), C08F 290/06 (2006.01), C08F 290/14 (2006.01)
(54) MÉTODO PARA PRODUZIR UMA COLEÇÃO DE PARTÍCULAS DE POLÍMERO
(71) ROHM AND HAAS COMPANY (US) ; DOW SILICONES CORPORATION (US)
(72) YANG CHENG; MORRIS WILLS; HAILAN GUO; NANGUO LIU
(85) 28/12/2020
(86) PCT US2019/043552 de 26/07/2019
(87) WO 2020/023816 de 30/01/2020

(21) BR 11 2020 026735-0 A2 Código 1.3 - Notificação - Fase Nacional - PCT
(22) 07/08/2019
(30) 08/08/2018 US 62/716,005
(51) G06T 9/00 (2006.01)
(54) MÉTODO DE CODIFICAÇÃO DE DADOS TRIDIMENSIONAIS, MÉTODO DE DECODIFICAÇÃO DE DADOS TRIDIMENSIONAIS, DISPOSITIVO DE CODIFICAÇÃO DE DADOS TRIDIMENSIONAIS, E DISPOSITIVO DE DECODIFICAÇÃO DE DADOS TRIDIMENSIONAIS
(71) PANASONIC INTELLECTUAL PROPERTY CORPORATION OF AMERICA (US)
(72) NORITAKA IGUCHI; TOSHIYASU SUGIO
(85) 28/12/2020
(86) PCT JP2019/031235 de 07/08/2019
(87) WO 2020/032136 de 13/02/2020

(21) BR 11 2020 026737-6 A2 Código 1.3 - Notificação - Fase Nacional - PCT
(22) 13/06/2019
(30) 10/07/2018 US 16/031,556
(51) F16C 33/78 (2006.01), F16J 15/32 (2016.01), F16C 33/58 (2006.01), F16C 19/22 (2006.01)
(54) INSERTO E ANEL DE DESGASTE PARA UM ROLAMENTO DE ROLOS FERROVIÁRIO
(71) AMSTED RAIL COMPANY, INC. (US)
(72) MICHAEL LUMPKIN; MICHAEL MASON
(85) 28/12/2020
(86) PCT US2019/036896 de 13/06/2019

(87) WO 2020/013945 de 16/01/2020

(21) BR 11 2020 026740-6 A2 Código 1.3 - Notificação - Fase Nacional - PCT
(22) 17/07/2019
(30) 18/07/2018 FR 1856649
(51) C03C 17/38 (2006.01)
(54) VIDRAÇA DE CONTROLE SOLAR OU BAIXA EMISSIVIDADE
COMPREENDENDO UMA CAMADA PROTETORA ORGÂNICA
(71) SAINT-GOBAIN GLASS FRANCE (FR)
(72) MARINE BRUNET; LUCIE DEVYS; BERTRAND HEURTEFEU; FRANÇOIS
POTIER
(85) 28/12/2020
(86) PCT FR2019/051798 de 17/07/2019
(87) WO 2020/016527 de 23/01/2020

(21) BR 11 2020 026741-4 A2 Código 1.3 - Notificação - Fase Nacional - PCT
(22) 17/07/2019
(30) 18/07/2018 FR 1856650
(51) C03C 17/38 (2006.01)
(54) VIDRAÇA DE CONTROLE SOLAR OU BAIXA EMISSIVIDADE
COMPREENDENDO UMA CAMADA PROTETORA ORGÂNICA
(71) SAINT-GOBAIN GLASS FRANCE (FR)
(72) MARINE BRUNET; LUCIE DEVYS; BERTRAND HEURTEFEU; FRANÇOIS
POTIER
(85) 28/12/2020
(86) PCT FR2019/051800 de 17/07/2019
(87) WO 2020/016529 de 23/01/2020

(21) BR 11 2020 026742-2 A2 Código 1.3 - Notificação - Fase Nacional - PCT
(22) 28/06/2018
(51) C08F 290/14 (2006.01), C08F 220/22 (2006.01), C08F 220/26 (2006.01),
C08F 2/44 (2006.01), C08K 5/5415 (2006.01), C08L 51/08 (2006.01), C08L
83/04 (2006.01), B29D 11/00 (2006.01), G02C 7/04 (2006.01)
(54) MATERIAL DE DK ULTRA-ELEVADO
(71) ACUITY POLYMERS, INC. (US)
(72) JAMES A. BONAFINI JR.
(85) 28/12/2020
(86) PCT US2018/040039 de 28/06/2018
(87) WO 2020/005258 de 02/01/2020

(21) BR 11 2020 026743-0 A2 Código 1.3 - Notificação - Fase Nacional - PCT
(22) 02/07/2019
(30) 06/07/2018 US 62/694,524; 06/07/2018 US 62/694,540

(51) H04N 7/26 (1995.01), H04N 7/28 (1995.01), H04N 11/02 (2006.01), H04N 11/04 (2006.01)
 (54) MÉTODO, DECODIFICADOR, E, SISTEMA
 (71) MITSUBISHI ELECTRIC CORPORATION (JP)
 (72) HARI KALVA; BORIVOJE FURHT
 (85) 28/12/2020
 (86) PCT US2019/040311 de 02/07/2019
 (87) WO 2020/010089 de 09/01/2020

(21) BR 11 2020 026744-9 A2

Código 1.3 - Notificação - Fase Nacional - PCT
 (22) 27/06/2019
 (30) 28/06/2018 US 62/691,510
 (51) C07D 403/14 (2006.01), C07D 231/14 (2006.01), C07D 233/66 (2006.01), C07D 261/10 (2006.01), C07D 263/16 (2006.01), C07D 275/03 (2006.01), C07D 277/30 (2006.01), C07D 285/06 (2006.01), C07D 403/04 (2006.01), C07D 405/04 (2006.01), C07D 405/14 (2006.01), C07D 407/04 (2006.01), C07D 409/04 (2006.01), C07D 409/14 (2006.01), C07D 413/04 (2006.01), C07D 413/14 (2006.01), C07D 417/04 (2006.01), C07D 417/14 (2006.01), A61K 31/4155 (2006.01), A61K 31/4178 (2006.01), A61K 31/422 (2006.01), A61K 31/427 (2006.01), A61K 31/433 (2006.01), A61K 31/44 (2006.01)
 (54) MÉTODOS PARA TRATAR FIBROSE HEPÁTICA COM O USO DE INIBIDORES DE CALPAÍNA
 (71) BLADE THERAPEUTICS, INC. (US)
 (72) SHARLENE LIM; PRABHA IBRAHIM; MARIA FUENTES
 (85) 28/12/2020
 (86) PCT US2019/039597 de 27/06/2019
 (87) WO 2020/006294 de 02/01/2020

(21) BR 11 2020 026746-5 A2

Código 1.3 - Notificação - Fase Nacional - PCT
 (22) 12/07/2019
 (30) 13/07/2018 US 62/697932; 17/10/2018 US 62/747033; 21/02/2019 US 62/808763
 (51) A61P 35/00 (2006.01), C07D 213/74 (2006.01), C07D 241/20 (2006.01), C07D 401/06 (2006.01), C07D 401/12 (2006.01), C07D 401/14 (2006.01), C07D 403/12 (2006.01), C07D 403/14 (2006.01), C07D 471/08 (2006.01), C07D 487/10 (2006.01), A61K 31/4439 (2006.01), A61K 31/444 (2006.01), A61K 31/497 (2006.01)
 (54) COMPOSTO, COMPOSIÇÃO FARMACÊUTICA, MÉTODOS PARA INIBIR PD-1, PD-L1 E/OU A INTERAÇÃO DE PD-1/PD-L1 E PARA TRATAR CÂNCER, E, KIT PARA TRATAR OU PREVENIR CÂNCER OU UMA DOENÇA OU CONDIÇÃO.
 (71) GILEAD SCIENCES, INC. (US)
 (72) EVANGELOS AKTOUDIANAKIS; AESOP CHO; MICHAEL GRAUPE; LATESHKUMAR THAKORLAL LAD; PAULO A. MACHICAO TELLO;

JONATHAN WILLIAM MEDLEY; SAMUEL E. METOBO; DEVAN NADUTHAMBI;
BARTON W. PHILLIPS (FALECIDO); SCOTT PRESTON SIMONOVICH;
PEIYUAN WANG; WILLIAM J. WATKINS; JIE XU; KIN SHING YANG;
CHRISTOPHER ALLEN ZIEBENHAUS

(85) 28/12/2020

(86) PCT US2019/041657 de 12/07/2019

(87) WO 2020/014643 de 16/01/2020

(21) BR 11 2020 026748-1 A2

Código 1.3 - Notificação - Fase Nacional - PCT

(22) 28/06/2019

(30) 29/06/2018 US 62/691,879

(51) A61K 31/22 (2006.01), A61K 31/4402 (2006.01), C07D 213/04 (2006.01),
C07D 213/36 (2006.01)

(54) INIBIDORES DE QUINASES DEPENDENTES DE CICLINA

(71) KINNATE BIOPHARMA INC. (US)

(72) TOUFIKE KANOUNI; LEE D. ARNOLD; STEPHEN W. KALDOR; ERIC A.
MURPHY; JOHN TYHONAS

(85) 28/12/2020

(86) PCT US2019/039959 de 28/06/2019

(87) WO 2020/006497 de 02/01/2020

(21) BR 11 2020 026749-0 A2

Código 1.3 - Notificação - Fase Nacional - PCT

(22) 28/06/2019

(30) 28/06/2018 US 62/691,016

(51) B60K 15/035 (2006.01)

(54) MÉTODO E APARELHO PARA CONTROLAR A RECIRCULAÇÃO DE
VAPOR EM UM TANQUE DE COMBUSTÍVEL PARA GASOLINA

(71) EATON INTELLIGENT POWER LIMITED (IE)

(72) VAUGHN K. MILLS

(85) 28/12/2020

(86) PCT EP2019/025205 de 28/06/2019

(87) WO 2020/001815 de 02/01/2020

(21) BR 11 2020 026751-1 A2

Código 1.3 - Notificação - Fase Nacional - PCT

(22) 07/08/2019

(30) 08/08/2018 JP 2018-149758

(51) B21B 27/00 (2006.01), B22D 13/00 (2006.01), B22D 13/02 (2006.01),
C21D 5/00 (2006.01), C22C 37/00 (2006.01)

(54) ROLO COMPÓSITO CENTRIFUGAMENTE FUNDIDO PARA LAMINAÇÃO
E SEU MÉTODO DE PRODUÇÃO

(71) HITACHI METALS, LTD. (JP)

(72) YASUNORI NOZAKI; NOZOMU ODA

(85) 28/12/2020

(86) PCT JP2019/031259 de 07/08/2019

(87) WO 2020/032144 de 13/02/2020

(21) BR 11 2020 026755-4 A2 Código 1.3 - Notificação - Fase Nacional - PCT
(22) 29/06/2018
(51) C07F 9/52 (2006.01), B01J 19/02 (2006.01), B01J 19/18 (2006.01)
(54) MÉTODO PARA PREPARAR HALETO DE HIDROCARBIL FOSFINA E REATOR USADO PARA O MESMO
(71) HUBEI GURUN TECHNOLOGY CO. LTD (CN)
(72) YINGQUAN ZOU; HONGJUN JIAO; CHAOJUN ZHENG; CHUANWEN TIAN; YULIAN PANG; CHANGYUN HE; CHANGHUA HE
(85) 28/12/2020
(86) PCT CN2018/093672 de 29/06/2018
(87) WO 2020/000366 de 02/01/2020

(21) BR 11 2020 026756-2 A2 Código 1.3 - Notificação - Fase Nacional - PCT
(22) 26/07/2019
(30) 27/07/2018 US 62/711153
(51) C08F 265/06 (2006.01), C08F 283/12 (2006.01), C08F 285/00 (2006.01), C08L 51/00 (2006.01)
(54) MÉTODO PARA A FABRICAÇÃO DE UMA COLEÇÃO DE PARTÍCULAS POLIMÉRICAS.
(71) ROHM AND HAAS COMPANY (US) ; DOW SILICONES CORPORATION (US)
(72) MORRIS WILLS; HAILAN GUO; NANGUO LIU; JEFFREY RASTELLO
(85) 28/12/2020
(86) PCT US2019/043555 de 26/07/2019
(87) WO 2020/023819 de 30/01/2020

(21) BR 11 2020 026757-0 A2 Código 1.3 - Notificação - Fase Nacional - PCT
(22) 27/06/2019
(30) 28/06/2018 US 62/691,210
(51) A61B 3/10 (2006.01), A61H 35/02 (2006.01), A61M 11/02 (2006.01)
(54) APARELHO DE TRATAMENTO OCULAR E MÉTODO COM FONTES DE PRESSÃO INDEPENDENTES
(71) EQUINOX OPHTHALMIC, INC. (US)
(72) JOHN BERDAHL; GEORGE TSAI
(85) 28/12/2020
(86) PCT US2019/039399 de 27/06/2019
(87) WO 2020/006169 de 02/01/2020

(21) BR 11 2020 026759-7 A2 Código 1.3 - Notificação - Fase Nacional - PCT
(22) 28/06/2019
(30) 29/06/2018 FR 1856014

(51) B02C 19/00 (2006.01), B02C 23/16 (2006.01), B03B 9/06 (2006.01)
 (54) DISPOSITIVO DE FRAGMENTAÇÃO PARA FRAGMENTAR O VIDRO DE UMA JANELA
 (71) SAINT-GOBAIN GLASS FRANCE (FR)
 (72) GARY BARBER
 (85) 28/12/2020
 (86) PCT EP2019/067415 de 28/06/2019
 (87) WO 2020/002642 de 02/01/2020

(21) BR 11 2020 026760-0 A2 Código 1.3 - Notificação - Fase Nacional - PCT
 (22) 26/06/2019
 (30) 28/06/2018 US 16/022,390
 (51) F23D 14/02 (2006.01), A47J 27/21 (2006.01), F23D 14/58 (2006.01), F23D 23/00 (2006.01)
 (54) CONJUNTO DE QUEIMADOR E SISTEMAS QUE INCORPORAM UM CONJUNTO DE QUEIMADOR
 (71) SOUHEL KHANANIA (US)
 (72) SOUHEL KHANANIA
 (85) 28/12/2020
 (86) PCT US2019/039271 de 26/06/2019
 (87) WO 2020/006094 de 02/01/2020

(21) BR 11 2020 026761-9 A2 Código 1.3 - Notificação - Fase Nacional - PCT
 (22) 26/07/2019
 (30) 27/07/2018 US 62/711,117
 (51) C08F 283/12 (2006.01), C08F 285/00 (2006.01), C08F 290/06 (2006.01), C08L 27/06 (2006.01)
 (54) PARTÍCULA POLIMÉRICA, E, COMPOSIÇÃO DE POLÍMERO
 (71) ROHM AND HAAS COMPANY (US) ; DOW SILICONES CORPORATION (US)
 (72) YANG CHENG; MORRIS WILLS; HAILAN GUO; NANGUO LIU
 (85) 28/12/2020
 (86) PCT US2019/043551 de 26/07/2019
 (87) WO 2020/023815 de 30/01/2020

(21) BR 11 2020 026766-0 A2 Código 1.3 - Notificação - Fase Nacional - PCT
 (22) 11/03/2019
 (30) 28/06/2018 FI 20185591
 (51) B29C 64/386 (2017.01), B29C 64/20 (2017.01), B33Y 30/00 (2015.01), B33Y 50/00 (2015.01)
 (54) APARELHO DE ESTEREOLITOGRAFIA EQUIPADO PARA DETECTAR A QUANTIDADE DE RESINA, E MÉTODO PARA OPERAR O MESMO.
 (71) PLANMECA OY (FI)
 (72) TUOMAS MYLLYLÄ; TERO RAKKOLAINEN; VILLE VUORIO; JARI

KOPONEN; LASSE TOIMELA

(85) 28/12/2020

(86) PCT FI2019/050195 de 11/03/2019

(87) WO 2020/002755 de 02/01/2020

(21) BR 11 2020 026769-4 A2

Código 1.3 - Notificação - Fase Nacional - PCT

(22) 28/06/2019

(30) 29/06/2018 FR 1855990

(51) G06F 21/55 (2013.01), G06F 21/86 (2013.01), G07F 19/00 (2006.01)

(54) MÉTODO PARA PROTEGER UM TERMINAL DE PAGAMENTO

(71) YOUTRANSACTOR (FR)

(72) GRÉGOIRE MARDINIAN; SYLVAIN UMDENSTOCK; MATTHIEU SLIGAR

(85) 28/12/2020

(86) PCT EP2019/067471 de 28/06/2019

(87) WO 2020/002677 de 02/01/2020

(21) BR 11 2020 026770-8 A2

Código 1.3 - Notificação - Fase Nacional - PCT

(22) 28/06/2019

(30) 29/06/2018 US 62/692,312

(51) H04L 12/66 (2006.01), H04L 12/12 (2006.01), H04L 9/14 (2006.01)

(54) PONTE DE COMUNICAÇÕES

(71) CRYPTOMETRY CANADA INC. (CA)

(72) MARCIO COELHO TEIXEIRA

(85) 28/12/2020

(86) PCT IB2019/055513 de 28/06/2019

(87) WO 2020/003238 de 02/01/2020

(21) BR 11 2020 026771-6 A2

Código 1.3 - Notificação - Fase Nacional - PCT

(22) 26/06/2019

(30) 27/06/2018 US 62/690,621; 21/02/2019 US 62/808,693

(51) C05F 11/08 (2006.01), A01N 63/02 (1980.01), C12N 15/63 (2006.01),
C12N 1/20 (2006.01), C07K 14/195 (2006.01)

(54) COMPOSIÇÕES AGRÍCOLAS QUE COMPREENDEM MICRÓBIOS DE
FIXAÇÃO DE NITROGÊNIO REMODELADOS

(71) PIVOT BIO, INC. (US)

(72) MARK REISINGER; ERNEST SANDERS; RICHARD BROGLIE; KARSTEN
TEMME

(85) 28/12/2020

(86) PCT US2019/039217 de 26/06/2019

(87) WO 2020/006064 de 02/01/2020

(21) BR 11 2020 026772-4 A2

Código 1.3 - Notificação - Fase Nacional - PCT

(22) 30/08/2019

(30) 06/09/2018 DE 10 2018 121 723.4
(51) F01N 13/10 (2010.01), F02B 77/11 (2006.01), F02F 1/42 (2006.01)
(54) CABEÇA DE CILINDRO, MÉTODO PARA SUA PRODUÇÃO E VEÍCULO
MOTORIZADO
(71) MAN TRUCK & BUS SE (DE)
(72) STEFFEN HIRSCHMANN; THOMAS MALISCHEWSKI
(85) 28/12/2020
(86) PCT EP2019/073192 de 30/08/2019
(87) WO 2020/048883 de 12/03/2020

(21) BR 11 2020 026774-0 A2

Código 1.3 - Notificação - Fase Nacional - PCT
(22) 28/06/2019
(30) 28/06/2018 US 62/691,249
(51) C08G 18/00 (2006.01), C08J 3/18 (2006.01), C08K 5/101 (2006.01), C08K
5/103 (2006.01), C09J 11/06 (2006.01)
(54) SISTEMAS DE POLIURETANO REATIVO APERFEIÇOADOS
(71) EMERALD KALAMA CHEMICAL, LLC. (US)
(72) EMILY MCBRIDE; JULIE O. VAUGHN-BIEGE; JASON R. BUTT; KYLE
JEFFREY POSSELT; WILLIAM ARENDT
(85) 28/12/2020
(86) PCT US2019/039918 de 28/06/2019
(87) WO 2020/006473 de 02/01/2020

(21) BR 11 2020 026777-5 A2

Código 1.3 - Notificação - Fase Nacional - PCT
(22) 28/06/2019
(30) 29/06/2018 US 62/692,507; 29/06/2018 US 62/692,498; 03/07/2018 US
62/693,814; 11/07/2018 US 62/696,645; 16/07/2018 US 62/698,648; 23/07/2018
US 62/702,167; 17/08/2018 US 62/719,347; 03/10/2018 US 62/740,735;
09/10/2018 US 62/743,358; 03/12/2018 US 62/774,682; 18/12/2018 US
62/781,368; 18/12/2018 US 62/781,378; 26/03/2019 US 62/824176; 01/04/2019
US 62/827,809; 22/04/2019 US 62/837,188
(51) A61K 38/00 (2006.01), C07K 7/08 (2006.01), C07K 14/76 (2006.01), C07K
14/575 (2006.01)
(54) PROTEÍNAS DE FUSÃO, COMPOSIÇÃO FARMACÊUTICA, MÉTODO
PARA REDUZIR O NÍVEL DE GLICOSE, CÉLULA E CDNA
(71) AKSTON BIOSCIENCES CORPORATION (US)
(72) THOMAS M. LANCASTER; TODD C. ZION
(85) 28/12/2020
(86) PCT US2019/040010 de 28/06/2019
(87) WO 2020/006529 de 02/01/2020

(21) BR 11 2020 026780-5 A2

Código 1.3 - Notificação - Fase Nacional - PCT
(22) 22/06/2019
(30) 27/06/2018 US 62/690,592; 23/04/2019 US 16/391,943

(51) C08L 95/00 (2006.01), C08L 91/00 (2006.01), C08L 23/06 (2006.01), C08L 23/26 (2006.01), C04B 24/08 (2006.01), C04B 26/26 (2006.01), C04B 24/26 (2006.01)

(54) COMPOSIÇÕES DE ASFALTO E MÉTODOS PARA A FORMAÇÃO DAS MESMAS

(71) HONEYWELL INTERNATIONAL INC. (US)

(72) SCOTT MARTIN HACKER; YONGHONG RUAN

(85) 28/12/2020

(86) PCT US2019/038615 de 22/06/2019

(87) WO 2020/005782 de 02/01/2020

(21) BR 11 2020 026781-3 A2

Código 1.3 - Notificação - Fase Nacional - PCT

(22) 20/05/2019

(51) G06Q 20/40 (2012.01), G06Q 20/18 (2012.01), G06Q 20/32 (2012.01)

(54) MÉTODO PARA INSERIR BLOCOS DE PIN EM UMA REDE

(71) DIEBOLD NIXDORF, INCORPORATED (US)

(72) DAVID WILLIAM KUCHENSKI; RICHARD HARRIS; ANNE KONECNY

(85) 28/12/2020

(86) PCT US2019/033073 de 20/05/2019

(87) WO 2020/005409 de 02/01/2020

(21) BR 11 2020 026782-1 A2

Código 1.3 - Notificação - Fase Nacional - PCT

(22) 19/07/2018

(51) A24F 47/00 (2020.01)

(54) CONECTOR MAGNÉTICO

(71) PHILIP MORRIS PRODUCTS S.A. (CH)

(72) HAO YIN; ROLAND ANTONOPOULOS; JEAN-LUC FRINGELI; XUEQING ZHANG

(85) 28/12/2020

(86) PCT CN2018/096246 de 19/07/2018

(87) WO 2020/014917 de 23/01/2020

(21) BR 11 2020 026783-0 A2

Código 1.3 - Notificação - Fase Nacional - PCT

(22) 28/06/2019

(30) 29/06/2018 US 62/692,593; 14/09/2018 US PCT/US2018/051214; 14/09/2018 US PCT/US2018/051235; 15/03/2019 US 62/819,490

(51) C07D 471/04 (2006.01), A61K 31/437 (2006.01), A61P 35/00 (2006.01)

(54) INIBIÇÃO DA PROTEÍNA DE LIGAÇÃO CREB (CBP)

(71) FORMA THERAPEUTICS, INC. (US)

(72) SHAWN, E.R. SCHILLER; TORSTEN HERBERTZ; HONGBIN LI; BRADFORD GRAVES; STEVEN MISCHKE; ANGELA V. WEST; ANNA ERICSSON; JENNIFER R. DOWNING

(85) 28/12/2020

(86) PCT US2019/039936 de 28/06/2019

(87) WO 2020/006483 de 02/01/2020

(21) BR 11 2020 026784-8 A2 Código 1.3 - Notificação - Fase Nacional - PCT
(22) 10/07/2019
(30) 10/07/2018 US 62/695,988
(51) C07K 16/00 (2006.01), C07K 16/28 (2006.01), G01N 33/53 (2006.01), G01N 33/68 (2006.01)
(54) ANTICORPO MONOCLONAL DE OCORRÊNCIA NÃO NATURAL, ENSAIO, E, MÉTODO PARA DETERMINAR UM NÍVEL DE IMUNOGENICIDADE DE UMA TERAPIA DE ANTICORPO MONOCLONAL EM UM PACIENTE
(71) REGENERON PHARMACEUTICALS, INC. (US)
(72) GIANE SUMNER; JIHUA CHEN; MICHAEL PARTRIDGE; ALBERT TORRI; MANOJ RAJADHYAKSHA
(85) 28/12/2020
(86) PCT US2019/041203 de 10/07/2019
(87) WO 2020/014358 de 16/01/2020

(21) BR 11 2020 026787-2 A2 Código 1.3 - Notificação - Fase Nacional - PCT
(22) 11/03/2019
(30) 28/06/2018 FI 20185588
(51) B29C 64/124 (2017.01), B29C 64/393 (2017.01), B33Y 10/00 (2015.01), B33Y 30/00 (2015.01), B33Y 50/02 (2015.01), B29C 64/255 (2017.01)
(54) APARELHO DE ESTEREOLITOGRAFIA, CUBA PARA UM APARELHO DE ESTEREOLITOGRAFIA, E, MÉTODO PARA OPERAR UM APARELHO DE ESTEREOLITOGRAFIA
(71) PLANMECA OY (FI)
(72) TUOMAS MYLLYLÄ; JUKKA KANERVA; TERO RAKKOLAINEN; VILLE VUORIO
(85) 28/12/2020
(86) PCT FI2019/050191 de 11/03/2019
(87) WO 2020/002751 de 02/01/2020

(21) BR 11 2020 026789-9 A2 Código 1.3 - Notificação - Fase Nacional - PCT
(22) 05/07/2019
(30) 05/07/2018 EP PCT/EP2018/068250
(51) A61K 9/08 (2006.01), A61K 47/10 (2017.01), A61K 47/18 (2017.01), A61K 47/26 (2006.01), A61K 9/19 (2006.01), A61K 9/16 (2006.01), A61K 39/395 (2006.01), A61P 7/02 (2006.01), F26B 5/06 (2006.01)
(54) FORMULAÇÃO DE ALTA CONCENTRAÇÃO ESTÁVEL PARA ANTICORPOS ANTI-FXIA
(71) BAYER AKTIENGESSELLSCHAFT (DE)
(72) NIKLAS GOMBERT; MARIEKE VEURINK; ALEXANDER KLAK; STEFAN CHRISTIAN SCHNEID; STEFAN HEKE; MATTHIAS PLITZKO

(85) 28/12/2020
(86) PCT EP2019/068106 de 05/07/2019
(87) WO 2020/008035 de 09/01/2020

(21) BR 11 2020 026792-9 A2 Código 1.3 - Notificação - Fase Nacional - PCT
(22) 27/06/2019
(30) 28/06/2018 RU 2018123601
(51) C12N 15/04 (2006.01), C07K 4/06 (2006.01), C07K 1/00 (2006.01), C12N 9/14 (2006.01), C12N 9/02 (2006.01), C12N 9/00 (2006.01)
(54) ENZIMAS DE BIOSSÍNTESE DE LUCIFERINA E USO DAS MESMAS
(71) LIGHT BIO, INC (US)
(72) YAMPOL'SKIY, IL'YA VIKTOROVICH
(85) 28/12/2020
(86) PCT RU2019/050097 de 27/06/2019
(87) WO 2020/005120 de 02/01/2020

(21) BR 11 2020 026793-7 A2 Código 1.3 - Notificação - Fase Nacional - PCT
(22) 26/06/2019
(30) 28/06/2018 US 62/691,069
(51) G10L 19/012 (2013.01), G10L 19/008 (2013.01)
(54) DETERMINAÇÃO DE PARÂMETRO DE RUÍDO DE CONFORTO ADAPTATIVO
(71) TELEFONAKTIEBOLAGET LM ERICSSON (PUBL) (SE)
(72) FREDRIK JANSSON; TOMAS JANSSON TOFTGÅRD
(85) 28/12/2020
(86) PCT EP2019/067037 de 26/06/2019
(87) WO 2020/002448 de 02/01/2020

(21) BR 11 2020 026794-5 A2 Código 1.3 - Notificação - Fase Nacional - PCT
(22) 28/06/2019
(30) 29/06/2018 IT 102018000006795
(51) C07C 273/12 (2006.01)
(54) PROCESSO DE CONVERSÃO DE UMA CORRENTE DE EFLUENTE GASOSO, E, USINA PARA CONVERSÃO DIRETA DE UMA CORRENTE DE EFLUENTE GASOSO ANIDRO.
(71) EUROTECNICA MELAMINE AG (CH)
(72) GIACOMO CAVUOTI; ALBERTO DE AMICIS; GIUSEPPE DI RUOCCO
(85) 28/12/2020
(86) PCT IB2019/055506 de 28/06/2019
(87) WO 2020/003234 de 02/01/2020

(21) BR 11 2020 026795-3 A2 Código 1.3 - Notificação - Fase Nacional - PCT
(22) 28/06/2019

(30) 29/06/2018 US 62/692,269
 (51) A01H 5/00 (2018.01), C12N 15/09 (2006.01), C12N 15/63 (2006.01), C12N 15/79 (2006.01), C12N 15/82 (2006.01)
 (54) FORMA CONSTITUTIVAMENTE ATIVA DE MYB46
 (71) BOARD OF TRUSTEES OF MICHIGAN STATE UNIVERSITY (US)
 (72) KYUNG-HWAN HAN; JONG HEE IM
 (85) 28/12/2020
 (86) PCT US2019/039903 de 28/06/2019
 (87) WO 2020/006465 de 02/01/2020

(21) BR 11 2020 026798-8 A2 Código 1.3 - Notificação - Fase Nacional - PCT
 (22) 03/07/2019
 (30) 03/07/2018 US 16/026,482
 (51) C07K 16/24 (2006.01), A61K 39/395 (2006.01), A61P 25/14 (2006.01)
 (54) COMPOSIÇÕES E MÉTODOS PARA O TRATAMENTO DE DOENÇAS OU CONDIÇÕES RELACIONADAS COM O INFLAMASSOMA
 (71) UNIVERSITY OF MIAMI (US)
 (72) ROBERT W. KEANE; W. DALTON DIETRICH; JUAN PABLO DE RIVERO VACCARI; HELEN M. BRAMLETT; ROBERTA BRAMBILLA
 (85) 28/12/2020
 (86) PCT US2019/040635 de 03/07/2019
 (87) WO 2020/010273 de 09/01/2020

(21) BR 11 2020 026799-6 A2 Código 1.3 - Notificação - Fase Nacional - PCT
 (22) 27/06/2019
 (30) 29/06/2018 US 62/692,394
 (51) B32B 15/04 (2006.01), B32B 7/023 (2019.01), B32B 7/025 (2019.01), C09D 11/00 (2014.01), C09D 5/33 (2006.01), C09D 5/23 (2006.01)
 (54) COMPOSIÇÃO INCLUINDO PARTÍCULAS REFLETIVAS
 (71) VIAVI SOLUTIONS INC. (US)
 (72) CORNELIS JAN DELST; PAUL THOMAS KOHLMANN
 (85) 28/12/2020
 (86) PCT US2019/039583 de 27/06/2019
 (87) WO 2020/006286 de 02/01/2020

(21) BR 11 2020 026800-3 A2 Código 1.3 - Notificação - Fase Nacional - PCT
 (22) 11/07/2019
 (30) 13/07/2018 US 62/697,440
 (51) A61B 5/00 (2006.01), A61B 1/00 (2006.01), A61B 1/06 (2006.01), A61B 1/24 (2006.01)
 (54) DISPOSITIVO DE IMAGIOLOGIA INTRAORAL
 (71) PLAQLISS LTD. (IL)
 (72) YUVAL SHANI; TAMIR YGAL
 (85) 28/12/2020

(86) PCT IL2019/050787 de 11/07/2019

(87) WO 2020/012489 de 16/01/2020

(21) BR 11 2020 026801-1 A2

Código 1.3 - Notificação - Fase Nacional - PCT

(22) 24/07/2019

(51) H01L 27/12 (2006.01), H01L 51/52 (2006.01)

(54) SUBSTRATO DE TELA E MÉTODO PARA A FABRICAÇÃO DO MESMO

(71) BOE TECHNOLOGY GROUP CO., LTD. (CN)

(72) GUANGCAI YUAN; ZHIJUN LV; HAIXU LI; XIAOXIN SONG; FENG ZHANG; WENQU LIU; LIWEN DONG; ZHAO CUI; LIBO WANG; DETIAN MENG

(85) 28/12/2020

(86) PCT CN2019/097438 de 24/07/2019

(87) WO 2021/012207 de 28/01/2021

(21) BR 11 2020 026804-6 A2

Código 1.3 - Notificação - Fase Nacional - PCT

(22) 28/06/2019

(30) 29/06/2018 US 62/692,210

(51) A61K 9/20 (2006.01), A61K 31/53 (2006.01)

(54) FORMULAÇÕES DE UM INIBIDOR DE AXL/MER

(71) INCYTE CORPORATION (US)

(72) WILLIAM L. ROCCO; FRANCIS X. MULLER

(85) 28/12/2020

(86) PCT US2019/039825 de 28/06/2019

(87) WO 2020/006408 de 02/01/2020

(21) BR 11 2020 026805-4 A2

Código 1.3 - Notificação - Fase Nacional - PCT

(22) 28/06/2019

(30) 29/06/2018 US 62/692.309

(51) B24D 3/04 (2006.01), B24D 3/34 (2006.01)

(54) ARTIGOS ABRASIVOS E MÉTODOS PARA FORMAÇÃO DOS MESMOS

(71) SAINT-GOBAIN ABRASIVES, INC. (US) ; SAINT-GOBAIN ABRASIFS (FR)

(72) SRIKANTH RAPAKA; NILANJAN SARANGI; ROGER P. ZALESKI

(85) 28/12/2020

(86) PCT US2019/039946 de 28/06/2019

(87) WO 2020/006491 de 02/01/2020

(21) BR 11 2020 026811-9 A2

Código 1.3 - Notificação - Fase Nacional - PCT

(22) 18/06/2019

(30) 29/06/2018 JP 2018-124407

(51) A61F 13/51 (2006.01), A61F 13/49 (2006.01), A61F 13/496 (2006.01)

(54) ARTIGO ABSORVENTE NO FORMATO DE CALÇA

(71) UNICHARM CORPORATION (JP)

(72) TATSUYA HASHIMOTO; KUNIHICO KATSURAGAWA; SHOKI NAGATOMO

(85) 28/12/2020

(86) PCT JP2019/024136 de 18/06/2019

(87) WO 2020/004152 de 02/01/2020

(21) BR 11 2020 026881-0 A2

Código 1.3 - Notificação - Fase Nacional - PCT

(22) 12/07/2019

(30) 17/07/2018 AT 2018902579

(51) H04R 1/24 (2006.01), H04R 1/26 (2006.01), H04R 1/28 (2006.01)

(54) FILTRO ACÚSTICO PARA UM TRANSDUTOR ELETROACÚSTICO COAXIAL

(71) BLUEPRINT ACOUSTICS PTY LTD (AU)

(72) ZELJKO VELICAN

(85) 29/12/2020

(86) PCT AU2019/050734 de 12/07/2019

(87) WO 2020/014734 de 23/01/2020

(21) BR 11 2020 026882-8 A2

Código 1.3 - Notificação - Fase Nacional - PCT

(22) 02/07/2019

(30) 02/07/2018 DE 10 2018 115 939.0

(51) B01J 20/04 (2006.01), B01J 20/28 (2006.01), B01J 20/30 (2006.01), C02F 1/66 (2006.01), C02F 1/28 (2006.01), C01F 5/02 (2006.01), C01F 11/18 (2006.01)

(54) CORPO FORMADO BASEADO EM ÓXIDO DE MAGNÉSIO E CARBONATO DE CÁLCIO E MÉTODO PARA SUA PREPARAÇÃO

(71) LHOIST RECHERCHE ET DÉVELOPPEMENT S.A. (BE)

(72) UWE FISCHER

(85) 29/12/2020

(86) PCT EP2019/067755 de 02/07/2019

(87) WO 2020/007869 de 09/01/2020

(21) BR 11 2020 026884-4 A2

Código 1.3 - Notificação - Fase Nacional - PCT

(22) 13/06/2019

(30) 27/07/2018 EP 18186107.1

(51) H01R 39/08 (2006.01), H02K 9/28 (2006.01), H01R 39/64 (2006.01), H02K 13/00 (2006.01)

(54) ANEL COLETOR, UNIDADE DE ANEL COLETOR, MÁQUINA ELÉTRICA, E, TURBINA EÓLICA

(71) FLENDER GMBH (DE)

(72) HERBERT BINDER; ROBERT GRUBER; OLIVER MEMMINGER

(85) 29/12/2020

(86) PCT EP2019/065467 de 13/06/2019

(87) WO 2020/020533 de 30/01/2020

(21) BR 11 2020 026885-2 A2 Código 1.3 - Notificação - Fase Nacional - PCT
(22) 17/07/2019
(30) 27/07/2018 EP 18186108.9
(51) H01R 39/08 (2006.01), H02K 9/28 (2006.01), H02K 13/00 (2006.01)
(54) ANEL COLETOR, UNIDADE DE ANEL COLETOR, MÁQUINA ELÉTRICA, E, TURBINA EÓLICA
(71) FLENDER GMBH (DE)
(72) HERBERT BINDER; ROBERT GRUBER; OLIVER MEMMINGER; ROMAN SVACH
(85) 29/12/2020
(86) PCT EP2019/069247 de 17/07/2019
(87) WO 2020/020723 de 30/01/2020

(21) BR 11 2020 026888-7 A2 Código 1.3 - Notificação - Fase Nacional - PCT
(22) 25/06/2019
(30) 29/06/2018 US 62/691,733
(51) G01N 25/14 (2006.01), G01N 30/46 (2006.01), G01N 30/54 (2006.01), G01N 33/44 (2006.01), G01N 30/00 (2006.01), G01N 30/30 (2006.01)
(54) MÉTODO PARA DETERMINAR A PORCENTAGEM EM PESO DE UMA FRAÇÃO AMORFA EM UMA COMPOSIÇÃO DE POLÍMERO À BASE DE OLEFINA
(71) DOW GLOBAL TECHNOLOGIES LLC (US)
(72) RONGJUAN CONG; KIMBERLY L. BAILEY; VICKIE RICCA
(85) 29/12/2020
(86) PCT US2019/039003 de 25/06/2019
(87) WO 2020/005953 de 02/01/2020

(21) BR 11 2020 026889-5 A2 Código 1.3 - Notificação - Fase Nacional - PCT
(22) 25/06/2019
(30) 29/06/2018 US 62/692353
(51) C09D 5/02 (2006.01), C09D 7/45 (2018.01), C09D 183/06 (2006.01), C08J 3/21 (2006.01)
(54) COMPOSIÇÃO, PARTÍCULAS DE POLÍMERO REVESTIDAS, E, ARTIGO.
(71) DOW GLOBAL TECHNOLOGIES LLC (US) ; ROHM AND HAAS COMPANY (US)
(72) NICHOLAS B. SCHAFFER; KEVIN J. BOUCK; SARAH E. DECATO; SHRIKANT DHODAPKAR; INTAN M. HAMDAN; REMI A. TROTTIER; RICHARD A. LUNDGARD
(85) 29/12/2020
(86) PCT US2019/038989 de 25/06/2019
(87) WO 2020/005942 de 02/01/2020

(21) BR 11 2020 026890-9 A2	Código 1.3 - Notificação - Fase Nacional - PCT (22) 02/07/2019 (30) 03/07/2018 CN 201810717585.7; 07/11/2018 CN 201811317059.8 (51) C07D 471/04 (2006.01), A61K 31/519 (2006.01), A61P 35/00 (2006.01), A61P 31/16 (2006.01), A61P 31/18 (2006.01), A61P 31/14 (2006.01), A61P 31/22 (2006.01), A61P 37/02 (2006.01) (54) DERIVADO DE PIRIDOPIRIMIDINA, MÉTODO DE PREPARAÇÃO DO MESMO E USO MÉDICO DO MESMO (71) JIANGSU HENGRUI MEDICINE CO., LTD. (CN) ; SHANGHAI HENGRUI PHARMACEUTICAL CO., LTD. (CN) (72) GUOBAO ZHANG; YIQIAN CHEN; FENG HE; WEIKANG TAO (85) 29/12/2020 (86) PCT CN2019/094310 de 02/07/2019 (87) WO 2020/007275 de 09/01/2020
(21) BR 11 2020 026892-5 A2	Código 1.3 - Notificação - Fase Nacional - PCT (22) 06/06/2019 (30) 29/06/2018 US 62/692,338 (51) C08J 3/12 (2006.01), B29B 15/02 (2006.01) (54) PROCESSO PARA SE PRODUZIR UM FARDO FRIÁVEL (71) DOW GLOBAL TECHNOLOGIES LLC (US) (72) GUANG MING LI; SHRIKANT DHODAPKAR; REMI A. TROTTIER; GERRIT GROOT-ENZERINK; JOZEF J. I. VAN DUN (85) 29/12/2020 (86) PCT US2019/035753 de 06/06/2019 (87) WO 2020/005493 de 02/01/2020
(21) BR 11 2020 026894-1 A2	Código 1.3 - Notificação - Fase Nacional - PCT (22) 02/07/2019 (30) 02/07/2018 US 62/693,017 (51) G16H 50/80 (2018.01) (54) BANCO DE DADOS DE GRÁFICO PARA RASTREAMENTO E GERENCIAMENTO DE SURTO (71) BAXTER INTERNATIONAL INC. (CN) ; BAXTER HEALTHCARE S.A. (CH) (72) PAUL RANDALL; IAN SMITH; JONATHAN HAYNES; SAM WILKINSON (85) 29/12/2020 (86) PCT US2019/040349 de 02/07/2019 (87) WO 2020/010113 de 09/01/2020
(21) BR 11 2020 026895-0 A2	Código 1.3 - Notificação - Fase Nacional - PCT (22) 03/07/2019 (30) 03/07/2018 US 16/026,922 (51) E21B 10/567 (2006.01), E21B 12/02 (2006.01), E21B 49/00 (2006.01)

(54) APARELHOS E MÉTODOS PARA A FORMAÇÃO DE CORTE INSTRUMENTADO PARA UMA FERRAMENTA DE PERFURAÇÃO DE SOLO
(71) BAKER HUGHES HOLDINGS LLC (US)
(72) WANJUN CAO; STEVEN W. WEBB; JUAN MIGUEL BILEN
(85) 29/12/2020
(86) PCT US2019/040577 de 03/07/2019
(87) WO 2020/010241 de 09/01/2020

(21) BR 11 2020 026898-4 A2 Código 1.3 - Notificação - Fase Nacional - PCT
(22) 25/07/2019
(30) 31/07/2018 EP 18186541.1
(51) D04H 1/4258 (2012.01), A45D 44/00 (2006.01), A61K 8/02 (2006.01), D04H 3/013 (2012.01), D04H 3/02 (2006.01), D04H 3/045 (2012.01), D01D 5/06 (2006.01), D01F 2/00 (2006.01)
(54) MATERIAL TNT, USO DO MATERIAL TNT, BEM COMO PANO DE LIMPEZA, PANO DE SECAGEM E MÁSCARA DE FACE CONTENDO O MATERIAL TNT
(71) LENZING AKTIENGESELLSCHAFT (AT)
(72) KATHARINA GREGORICH; MIRKO EINZMANN
(85) 29/12/2020
(86) PCT EP2019/070035 de 25/07/2019
(87) WO 2020/025440 de 06/02/2020

(21) BR 11 2020 026899-2 A2 Código 1.3 - Notificação - Fase Nacional - PCT
(22) 01/07/2019
(30) 04/07/2018 US 62/693,981
(51) A61K 47/65 (2017.01), A61P 37/00 (2006.01), A61K 39/39 (2006.01)
(54) MELHORIAS EM CONJUGADOS IMUNOGÊNICOS
(71) VAXCYTE, INC. (US)
(72) JEFFERY FAIRMAN; JON HEINRICHS; WEI CHAN
(85) 29/12/2020
(86) PCT US2019/040131 de 01/07/2019
(87) WO 2020/009993 de 09/01/2020

(21) BR 11 2020 026901-8 A2 Código 1.3 - Notificação - Fase Nacional - PCT
(22) 01/07/2019
(30) 06/07/2018 FR 1856226
(51) G01K 11/14 (2006.01)
(54) REVESTIMENTO COMPREENDENDO PELO MENOS UMA CAMADA DE DECORAÇÃO FUNCIONAL, COMPOSIÇÃO DESTA, ARTIGO E USO DO REVESTIMENTO
(71) SEB S.A. (FR) ; CENTRE NATIONAL DE LA RECHERCHE SCIENTIFIQUE (FR)
(72) ANNE TEISSIER; MICHEL FONTAINE; STÉPHANE JOBIC; ISABELLE

JOUTANG; ERWAN LEYSOUR DE ROHELLO; STÉPHANIE LE BRIS; JEAN WAKU

(85) 29/12/2020

(86) PCT EP2019/067616 de 01/07/2019

(87) WO 2020/007800 de 09/01/2020

(21) BR 11 2020 026902-6 A2

Código 1.3 - Notificação - Fase Nacional - PCT

(22) 01/07/2019

(30) 02/07/2018 US 62/693,042; 04/02/2019 US 62/801,014

(51) A61K 31/282 (2006.01), A61K 38/16 (2006.01), A61K 38/17 (2006.01), A61K 39/395 (2006.01), C07K 14/71 (2006.01), C07K 14/705 (2006.01), C07K 14/495 (2006.01), C07K 16/28 (2006.01), C07K 16/46 (2006.01)

(54) TERAPIA COMBINADA COM INIBIÇÃO DIRECIONADA DE TGF-B PARA O TRATAMENTO DE CÂNCER DE PULMÃO DE CÉLULAS NÃO PEQUENAS AVANÇADO

(71) MERCK PATENT GMBH (DE)

(72) ISABELLE DUSSAULT; ITALIA GRENGA; YULIA VUGMEYSTER; AKASH KHANDELWAL; OLAF CHRISTENSEN

(85) 29/12/2020

(86) PCT US2019/040129 de 01/07/2019

(87) WO 2020/009992 de 09/01/2020

(21) BR 11 2020 026903-4 A2

Código 1.3 - Notificação - Fase Nacional - PCT

(22) 28/06/2019

(30) 29/06/2018 US 62/692,271

(51) C08J 3/12 (2006.01)

(54) PROCESSO PARA FORMAR PARTÍCULAS DE POLÍMERO REVESTIDAS, PARTÍCULAS DE POLÍMERO REVESTIDAS, COMPOSIÇÃO, E, ARTIGO

(71) DOW GLOBAL TECHNOLOGIES LLC (US)

(72) SHRIKANT DHODAPKAR; REMI A. TROTTIER; GEORGE W. HAUN JR.; HAROLD W. BOONE; INTAN M. HAMDAN; MICHAEL D. TURNER

(85) 29/12/2020

(86) PCT US2019/039800 de 28/06/2019

(87) WO 2020/006396 de 02/01/2020

(21) BR 11 2020 026904-2 A2

Código 1.3 - Notificação - Fase Nacional - PCT

(22) 04/06/2019

(30) 17/07/2018 DE 10 2018 211 850.7

(51) G01R 31/34 (2020.01)

(54) PROCESSO PARA AVALIAÇÃO DE UM ESTADO DE PRONTIDÃO PARA OPERAÇÃO DE UM MOTOR ELÉTRICO BEM COMO MOTOR ELÉTRICO E VENTILADOR

(71) ZIEHL -ABEGG SE (DE)

(72) JOACHIM SCHMEZER
(85) 29/12/2020
(86) PCT DE2019/200059 de 04/06/2019
(87) WO 2020/015798 de 23/01/2020

(21) BR 11 2020 026905-0 A2 Código 1.3 - Notificação - Fase Nacional - PCT
(22) 01/07/2019
(30) 12/07/2018 EP 18183224.7
(51) C22C 29/00 (2006.01), B31C 3/02 (2006.01), C22C 29/08 (2006.01), B21C 3/02 (2006.01)
(54) MOLDE DE ESTIRAMENTO
(71) CERATIZIT LUXEMBOURG S. À R. L. (LU) ; CERATIZIT COMO (IT)
(72) MICHAEL DRÖSCHEL; ANTONELLO VALSECCHI
(85) 29/12/2020
(86) PCT EP2019/067523 de 01/07/2019
(87) WO 2020/011575 de 16/01/2020

(21) BR 11 2020 026906-9 A2 Código 1.3 - Notificação - Fase Nacional - PCT
(22) 12/09/2019
(30) 17/09/2018 DE 10 2018 122 702.7
(51) F01P 3/12 (2006.01), F01P 11/04 (2006.01), F01P 3/02 (2006.01), F01P 7/16 (2006.01), F01P 7/14 (2006.01)
(54) SISTEMA DE REFRIGERAÇÃO, VEÍCULO MOTORIZADO, LINHA DE COLETA E DISTRIBUIÇÃO E MÉTODO PARA CONFIGURAR UM SISTEMA DE REFRIGERAÇÃO
(71) MAN TRUCK & BUS SE (DE)
(72) FERDINAND STADLER; ALEXANDER SCHYDLO
(85) 29/12/2020
(86) PCT EP2019/074375 de 12/09/2019
(87) WO 2020/058084 de 26/03/2020

(21) BR 11 2020 026907-7 A2 Código 1.3 - Notificação - Fase Nacional - PCT
(22) 04/07/2019
(30) 05/07/2018 WO PCT/IB2018/001153
(51) G21C 3/334 (2006.01), G21C 21/02 (2006.01), G21C 17/06 (2006.01)
(54) MÉTODO PARA FABRICAR UM CONJUNTO DE COMBUSTÍVEL NUCLEAR, INSTALAÇÃO CONFIGURADA PARA A FABRICAÇÃO DE UM CONJUNTO DE COMBUSTÍVEL NUCLEAR E MÉTODO DE EXPANSÃO DE UMA INSTALAÇÃO PARA A FABRICAÇÃO DE UM CONJUNTO DE COMBUSTÍVEL NUCLEAR
(71) FRAMATOME (FR)
(72) LAWRENCE MERCIER; ANDREAS FALGE; AMAURY FAYARD
(85) 29/12/2020
(86) PCT IB2019/055721 de 04/07/2019

(87) WO 2020/008411 de 09/01/2020

(21) BR 11 2020 026910-7 A2 Código 1.3 - Notificação - Fase Nacional - PCT
(22) 03/07/2019
(30) 03/07/2018 US 62/693,627
(51) A61B 5/103 (2006.01), A61B 5/11 (2006.01), A61B 5/16 (2006.01)
(54) ARQUITETURA DE SISTEMA DISTRIBUÍDO PARA MONITORAMENTO DE MARCHA E MÉTODOS DE USO
(71) MOTERUM TECHNOLOGIES, INC. (US)
(72) DAVID HUIZENGA
(85) 29/12/2020
(86) PCT US2019/040522 de 03/07/2019
(87) WO 2020/010212 de 09/01/2020

(21) BR 11 2020 026911-5 A2 Código 1.3 - Notificação - Fase Nacional - PCT
(22) 29/05/2019
(30) 17/07/2018 DE 10 2018 211 846.9
(51) G01R 31/34 (2020.01), G01H 1/00 (2006.01), G01M 15/12 (2006.01)
(54) MÉTODO E SISTEMA PARA AVALIAÇÃO DE UM COMPORTAMENTO DE VIBRAÇÃO DE UM MOTOR ELÉTRICO
(71) ZIEHL -ABEGG SE (DE)
(72) JOACHIM SCHMEZER
(85) 29/12/2020
(86) PCT DE2019/200051 de 29/05/2019
(87) WO 2020/015794 de 23/01/2020

(21) BR 11 2020 026912-3 A2 Código 1.3 - Notificação - Fase Nacional - PCT
(22) 02/07/2019
(30) 02/07/2018 US 62/693,441; 31/08/2018 US 62/725,845; 16/09/2018 US 62/731,967; 17/09/2018 US 62/731,972; 24/09/2018 US 62/735,722; 08/11/2018 US 62/757,732; 17/01/2019 US 62/793,866
(51) H04N 19/80 (2014.01), H04N 19/129 (2014.01), H04N 19/60 (2014.01)
(54) APARELHO E MÉTODO PARA FILTRAGEM EM CODIFICAÇÃO DE VÍDEO
(71) HUAWEI TECHNOLOGIES CO., LTD. (CN)
(72) VICTOR ALEXEEVICH STEPIN; SERGEY YURIEVICH IKONIN; ROMAN IGOREVICH CHERNYAK; JIANLE CHEN; DMITRY KURYSHEV
(85) 29/12/2020
(86) PCT RU2019/050102 de 02/07/2019
(87) WO 2020/009619 de 09/01/2020

(21) BR 11 2020 026913-1 A2 Código 1.3 - Notificação - Fase Nacional - PCT
(22) 26/06/2019

(30) 02/07/2018 EP 18305864.3
 (51) B32B 7/12 (2006.01), B32B 27/08 (2006.01), B32B 27/32 (2006.01), B32B 27/34 (2006.01), B32B 27/36 (2006.01), C09J 123/08 (2006.01), C08L 51/06 (2006.01)
 (54) FILME DE MULTICAMADAS COEXTRUDADO
 (71) PERFORMANCE MATERIALS NA, INC. (US)
 (72) CAMILLE OLRYS; KARLHEINZ HAUSMANN; I-HWA LEE
 (85) 29/12/2020
 (86) PCT US2019/039187 de 26/06/2019
 (87) WO 2020/009855 de 09/01/2020

(21) BR 11 2020 026916-6 A2 Código 1.3 - Notificação - Fase Nacional - PCT
 (22) 27/06/2019
 (30) 03/07/2018 US 16/027,080
 (51) A61K 9/00 (2006.01), A61K 38/05 (2006.01)
 (54) REGIMES DE DOSAGEM PARA TRATAMENTO DE DANO DE TECIDO ASSOCIADO COM HIPOXIA
 (71) TEMPLE THERAPEUTICS BV (NL)
 (72) LYNNE M. ROBERTSON
 (85) 29/12/2020
 (86) PCT IB2019/000849 de 27/06/2019
 (87) WO 2020/008266 de 09/01/2020

(21) BR 11 2020 026917-4 A2 Código 1.3 - Notificação - Fase Nacional - PCT
 (22) 02/07/2019
 (30) 02/07/2018 GB 1810850.6; 17/04/2019 GB 1905441.0
 (51) A23D 7/00 (2006.01), A23D 7/005 (2006.01), C11B 5/00 (2006.01), A23L 35/00 (2016.01), A23L 29/10 (2016.01)
 (54) EMULSÃO COMPREENDENDO PARTÍCULAS ANTIOXIDANTES
 (71) NATUREX SA (FR) ; WAGENINGEN UNIVERSITY (NL)
 (72) ALBERTINE JOHANNEKE SCHRÖDER; MICKAËL LAGUERRE; JORIS HENRICUS BERNADUS SPRAKEL; SIMONA BIRTIC; CATHARINA GERARDA PETRONELLA HENRICA SCHROEN; CLAIRE BERTON-CARABIN
 (85) 29/12/2020
 (86) PCT EP2019/067780 de 02/07/2019
 (87) WO 2020/007885 de 09/01/2020

(21) BR 11 2020 026919-0 A2 Código 1.3 - Notificação - Fase Nacional - PCT
 (22) 01/07/2019
 (30) 04/07/2018 FR 1856161
 (51) B65G 69/04 (2006.01), B01J 8/00 (2006.01)
 (54) SISTEMA DE ENCHIMENTO COM VAZÃO COMPENSADA
 (71) CREALYST-GROUP (FR)
 (72) BERNARD POUSSIN; GUILLAUME POUSSIN

(85) 29/12/2020
(86) PCT EP2019/067629 de 01/07/2019
(87) WO 2020/007806 de 09/01/2020

(21) BR 11 2020 026920-4 A2 Código 1.3 - Notificação - Fase Nacional - PCT
(22) 26/06/2019
(30) 29/06/2018 US 62/691.753; 07/02/2019 US 16/270.337
(51) G06K 19/077 (2006.01)
(54) SISTEMA E MÉTODO PARA ANEXAR TAGS DE IDENTIFICAÇÃO A OBJETOS USANDO UM DISPOSITIVO DE ANEXO FLEXÍVEL
(71) INTELLIGENT DESIGN SYSTEMS INC. (US)
(72) JOSEPH MARSH RYAN, JR.; JOSEPH MARSH RYAN, III
(85) 29/12/2020
(86) PCT US2019/039328 de 26/06/2019
(87) WO 2020/006134 de 02/01/2020

(21) BR 11 2020 026921-2 A2 Código 1.3 - Notificação - Fase Nacional - PCT
(22) 29/06/2019
(30) 29/06/2018 CN 201810694473.4
(51) A61M 5/32 (2006.01), A61M 5/31 (2006.01)
(54) AGULHA DE SEGURANÇA DO TIPO BLOQUEIO ROTATIVO PARA CANETA DE INSULINA
(71) SANDSTONE MEDICAL (SUZHOU) INC. (CN) ; GUOPING SHI (CN) ; ANTHONY SCOTT HORSTMAN (CN)
(72) GUOPING SHI; ANTHONY SCOTT HORSTMAN
(85) 29/12/2020
(86) PCT CN2019/094029 de 29/06/2019
(87) WO 2020/001655 de 02/01/2020

(21) BR 11 2020 026922-0 A2 Código 1.3 - Notificação - Fase Nacional - PCT
(22) 28/06/2019
(30) 29/06/2018 US 62/691802
(51) A61M 5/142 (2006.01), A61J 1/10 (2006.01), A61J 1/14 (2006.01)
(54) RECIPIENTE DISPENSÁVEL, DISPENSADOR, E, MÉTODO PARA OPERAR UM DISPENSADOR.
(71) DOW GLOBAL TECHNOLOGIES LLC (US) ; MODENAPAK INDUSTRIA IMPORTACAO EXPORTACAO MAQUINAS AUTOMATICAS LTDA. (BR/SP)
(72) NICOLAS CARDOSO MAZZOLA; EDUARDO BALDINI; MARCUS-VINICIUS TROMBIM KEREKES; BRUNO RUFATO PEREIRA; HARPREET SINGH; JEFFREY E. BONEKAMP
(85) 29/12/2020
(86) PCT US2019/039815 de 28/06/2019
(87) WO 2020/006403 de 02/01/2020

(21) BR 11 2020 026923-9 A2	Código 1.3 - Notificação - Fase Nacional - PCT (22) 05/07/2019 (30) 05/07/2018 EP 18182042.4 (51) C12Q 1/34 (2006.01) (54) MÉTODO PARA A DETECÇÃO DE INFECÇÕES DA ARTICULAÇÃO SINOVIAL (71) QUALIZYME DIAGNOSTICS GMBH & CO KG (AT) (72) ANDREA HEINZLE; CLEMENS GAMERITH; DANIEL LUSCHNIG; EVA SIGL (85) 29/12/2020 (86) PCT EP2019/068112 de 05/07/2019 (87) WO 2020/008039 de 09/01/2020
(21) BR 11 2020 026927-1 A2	Código 1.3 - Notificação - Fase Nacional - PCT (22) 13/07/2018 (51) C23C 8/14 (2006.01), C22C 38/00 (2006.01), C22C 38/06 (2006.01), C22C 38/34 (2006.01), C23C 26/00 (2006.01), C23C 28/04 (2006.01), H01F 1/147 (2006.01) (54) CHAPA DE AÇO ELÉTRICA COM GRÃO ORIENTADO E MÉTODO DE PRODUÇÃO DA MESMA (71) NIPPON STEEL CORPORATION (JP) (72) TAKASHI KATAOKA; YOSHIYUKI USHIGAMI; SHUICHI NAKAMURA; HIROYASU FUJII; YOICHI ZAIZEN (85) 29/12/2020 (86) PCT JP2018/026618 de 13/07/2018 (87) WO 2020/012665 de 16/01/2020
(21) BR 11 2020 026928-0 A2	Código 1.3 - Notificação - Fase Nacional - PCT (22) 16/08/2019 (30) 23/08/2018 DE 10 2018 006 660.7 (51) A01C 7/12 (2006.01), A01C 7/08 (2006.01) (54) UNIDADE DOSIFICADORA DE MATERIAL PULVERULENTO OU PARTICULADO A SER DISTRIBUÍDO E MÁQUINA DE DISTRIBUIÇÃO TENDO TAL UNIDADE DOSIFICADORA (71) RAUCH LANDMASCHINENFABRIK GMBH (DE) (72) FLORIAN BOOS; DANIEL BOOS; FABIAN SCHÄFER; FRÉDÉRIC KLEIN (85) 29/12/2020 (86) PCT EP2019/000241 de 16/08/2019 (87) WO 2020/038599 de 27/02/2020
(21) BR 11 2020 026929-8 A2	Código 1.3 - Notificação - Fase Nacional - PCT (22) 03/07/2019 (30) 05/07/2018 EP 18181930.1

(51) C07D 333/38 (2006.01), A01N 43/10 (2006.01), A01N 43/28 (2006.01), A01P 1/00 (2006.01)
 (54) TIOFENOCARBOXAMIDAS SUBSTITUÍDAS E ANÁLOGOS COMO AGENTES ANTIBACTERIANOS
 (71) BAYER AKTIENGESELLSCHAFT (DE)
 (72) JÉRÉMY DUFOUR; LIONEL NICOLAS; TOMOKI TSUCHIYA; PIERRE-YVES COQUERON; THOMAS KNOBLOCH; STÉPHANE BRUNET; DAVID BERNIER
 (85) 29/12/2020
 (86) PCT EP2019/067827 de 03/07/2019
 (87) WO 2020/007904 de 09/01/2020

(21) BR 11 2020 026932-8 A2

Código 1.3 - Notificação - Fase Nacional - PCT
 (22) 27/06/2019
 (30) 29/06/2018 CN 201810701919.1
 (51) G10L 19/008 (2013.01)
 (54) MÉTODO E APARELHO DE CODIFICAÇÃO DE SINAL ESTÉREO, E MÉTODO E APARELHO DE DECODIFICAÇÃO DE SINAL ESTÉREO
 (71) HUAWEI TECHNOLOGIES CO., LTD. (CN)
 (72) EYAL SHLOMOT; JONATHAN ALASTAIR GIBBS; HAITING LI
 (85) 29/12/2020
 (86) PCT CN2019/093404 de 27/06/2019
 (87) WO 2020/001570 de 02/01/2020

(21) BR 11 2020 026939-5 A2

Código 1.3 - Notificação - Fase Nacional - PCT
 (22) 08/07/2019
 (30) 09/07/2018 JP 2018-129914
 (51) A61M 5/32 (2006.01)
 (54) CONJUNTO DE INSTRUMENTO DE INJEÇÃO
 (71) KEIO UNIVERSITY (JP) ; HEARTSEED INC. (JP)
 (72) HIDEAKI KANAZAWA; KEIICHI FUKUDA; JUN FUJITA
 (85) 29/12/2020
 (86) PCT JP2019/026979 de 08/07/2019
 (87) WO 2020/013125 de 16/01/2020

(21) BR 11 2020 026940-9 A2

Código 1.3 - Notificação - Fase Nacional - PCT
 (22) 28/06/2019
 (30) 30/06/2018 US 62/692.722
 (51) H04L 29/06 (2006.01), H04W 12/06 (2021.01), H04W 76/18 (2018.01), H04W 60/00 (2009.01), H04W 84/04 (2009.01), H04W 84/12 (2009.01)
 (54) MANIPULAÇÃO DE FALHA DE ACESSO NÃO 3GPP A 5GCN NÃO SENDO PERMITIDO
 (71) NOKIA SOLUTIONS AND NETWORKS OY (FI)
 (72) JENNIFER LIU

(85) 29/12/2020

(86) PCT US2019/039992 de 28/06/2019

(87) WO 2020/006515 de 02/01/2020

(21) BR 11 2020 026941-7 A2

Código 1.3 - Notificação - Fase Nacional - PCT

(22) 02/07/2019

(30) 02/07/2018 US 62/693,444; 06/07/2018 US 62/694,451; 18/07/2018 US 62/699,750

(51) H04N 19/593 (2014.01), H04N 19/33 (2014.01)

(54) MÉTODO E APARELHO DE PREDIÇÃO DE VETOR DE MOVIMENTO, CODIFICADOR, E DECODIFICADOR

(71) HUAWEI TECHNOLOGIES CO., LTD. (CN)

(72) HUANBANG CHEN; HAITAO YANG; JIANLE CHEN; WEIWEI XU; TING FU; JIALI FU

(85) 29/12/2020

(86) PCT CN2019/094429 de 02/07/2019

(87) WO 2020/007304 de 09/01/2020

(21) BR 11 2020 026945-0 A2

Código 1.3 - Notificação - Fase Nacional - PCT

(22) 14/08/2019

(30) 16/08/2018 EP EP18189338.9

(51) C07C 29/76 (2006.01), C07C 35/12 (2006.01)

(54) PROCESSO PARA PRODUZIR PARTÍCULAS DE MENTOL ESTABILIZADAS CONTRA AGLUTINAÇÃO, PARTÍCULAS DE MENTOL ESTABILIZADA CONTRA AGLUTINAÇÃO E ESTÁVEL AO ARMAZENAMENTO, E, USOS DAS PARTÍCULAS DE MENTOL ESTABILIZADAS CONTRA AGLUTINAÇÃO E ESTÁVEIS AO ARMAZENAMENTO

(71) BASF SE (DE)

(72) SEBASTIAN WLOCH; GUNNAR HEYDRICH; GERD TEBBEN; MATTHIAS RAULS

(85) 29/12/2020

(86) PCT EP2019/071770 de 14/08/2019

(87) WO 2020/035515 de 20/02/2020

(21) BR 11 2020 026947-6 A2

Código 1.3 - Notificação - Fase Nacional - PCT

(22) 08/07/2019

(30) 10/07/2018 US 62/695,920; 18/04/2019 US 62/835,543

(51) A61P 35/00 (2006.01), C07D 401/04 (2006.01), C07D 401/14 (2006.01), A61K 31/454 (2006.01)

(54) DERIVADOS DE

3-(5-HIDRÓXI-1-OXOISOINDOLIN-2-IL)PIPERIDINA-2,6-DIONA E SEU USO NO TRATAMENTO DE DOENÇAS DEPENDENTES DE DEDO DE ZINCO DA FAMÍLIA IKAROS 2 (IKZF2)

(71) NOVARTIS AG (CH)
(72) CLAIRE ADCOCK; SIMONE BONAZZI; ARTIOM CERNIJENKO; PHILIP LAM; KATHRYN TAYLOR LINKENS; HASNAIN AHMED MALIK; NOEL MARIE-FRANCE THOMSEN; MICHAEL SCOTT VISSER
(85) 29/12/2020
(86) PCT IB2019/055804 de 08/07/2019
(87) WO 2020/012334 de 16/01/2020

(21) BR 11 2020 026948-4 A2 Código 1.3 - Notificação - Fase Nacional - PCT
(22) 28/06/2019
(30) 30/06/2018 US 62/692,669
(51) C01B 25/00 (2006.01), C01B 25/12 (2006.01), C01B 25/18 (2006.01), C01B 25/234 (2006.01), C01B 25/26 (2006.01), C01G 11/00 (2006.01)
(54) PROCESSO PARA REMOÇÃO DE CÁDMIO E OUTROS METAIS E IMPUREZAS DE MATERIAIS CONTENDO FOSFATO
(71) MAI ATTIA (CA) ; SHERIF FARAG (CA) ; JAMAL CHAOUKI (CA)
(72) MAI ATTIA; SHERIF FARAG; JAMAL CHAOUKI
(85) 29/12/2020
(86) PCT CA2019/050904 de 28/06/2019
(87) WO 2020/000110 de 02/01/2020

(21) BR 11 2020 026949-2 A2 Código 1.3 - Notificação - Fase Nacional - PCT
(22) 27/06/2019
(30) 04/07/2018 EP 18181702.4
(51) B65D 17/28 (2006.01)
(54) TAMPA PARA UM RECIPIENTE, E, RECIPIENTE
(71) XOLUTION GMBH (DE)
(72) CHRISTIAN BRATSCH
(85) 29/12/2020
(86) PCT EP2019/067214 de 27/06/2019
(87) WO 2020/007713 de 09/01/2020

(21) BR 11 2020 026950-6 A2 Código 1.3 - Notificação - Fase Nacional - PCT
(22) 02/07/2019
(30) 03/07/2018 US 62/693,516
(51) A61B 17/80 (2006.01)
(54) MÉTODO E SISTEMA PARA ALTERAR UMA CONFIGURAÇÃO DE UM OSSO
(71) TRIMED, INCORPORATED (US)
(72) ROBERT MEDOFF
(85) 29/12/2020
(86) PCT US2019/040347 de 02/07/2019
(87) WO 2020/010111 de 09/01/2020

(21) BR 11 2020 026952-2 A2	Código 1.3 - Notificação - Fase Nacional - PCT (22) 26/06/2019 (30) 04/07/2018 EP 18181708.1 (51) B65D 17/28 (2006.01) (54) TAMPA PARA UM RECIPIENTE, E, RECIPIENTE (71) XOLUTION GMBH (DE) (72) CHRISTIAN BRATSCH (85) 29/12/2020 (86) PCT EP2019/067020 de 26/06/2019 (87) WO 2020/007683 de 09/01/2020
(21) BR 11 2020 026954-9 A2	Código 1.3 - Notificação - Fase Nacional - PCT (22) 27/06/2019 (30) 29/06/2018 CN 201810713020.1 (51) G10L 19/008 (2013.01) (54) MÉTODO E APARELHO DE CODIFICAÇÃO DE SINAL ESTÉREO, E MÉTODO E APARELHO DE DECODIFICAÇÃO DE SINAL ESTÉREO (71) HUAWEI TECHNOLOGIES CO., LTD. (CN) (72) EYAL SHLOMOT; JONATHAN ALASTAIR GIBBS; HAITING LI (85) 29/12/2020 (86) PCT CN2019/093403 de 27/06/2019 (87) WO 2020/001569 de 02/01/2020
(21) BR 11 2020 026956-5 A2	Código 1.3 - Notificação - Fase Nacional - PCT (22) 09/07/2019 (30) 11/07/2018 US 16/032,156 (51) A61M 39/10 (2006.01), A61M 39/24 (2006.01), A61M 39/02 (2006.01) (54) CONECTOR NEURAXIAL (71) BECTON, DICKINSON AND COMPANY (US) (72) JOHN DI UBALDI (85) 29/12/2020 (86) PCT US2019/040915 de 09/07/2019 (87) WO 2020/014172 de 16/01/2020
(21) BR 11 2020 026957-3 A2	Código 1.3 - Notificação - Fase Nacional - PCT (22) 28/06/2019 (30) 29/06/2018 US 62/692,641 (51) A61K 9/00 (2006.01), A61K 47/10 (2017.01), A61K 47/02 (2006.01) (54) POLÍMERO DESSECANTE DE INALADOR DE BAIXO ODOR OU SEM ODOR (71) CSP TECHNOLOGIES, INC. (US) (72) THOMAS STRINGER; WILLIAM ABRAMS; GARY PETERS (85) 29/12/2020

(86) PCT US2019/039741 de 28/06/2019

(87) WO 2020/006363 de 02/01/2020

(21) BR 11 2020 026959-0 A2

Código 1.3 - Notificação - Fase Nacional - PCT

(22) 02/07/2019

(30) 02/07/2018 US 62/693,441; 31/08/2018 US 62/725,845; 16/09/2018 US 62/731,967; 17/09/2018 US 62/731,972; 24/09/2018 US 62/735,722; 08/11/2018 US 62/757,732; 17/01/2019 US 62/793,866

(51) H04N 19/80 (2014.01), H04N 19/124 (2014.01)

(54) APARELHO E MÉTODO PARA FILTRAGEM EM CODIFICAÇÃO DE VÍDEO

(71) HUAWEI TECHNOLOGIES CO., LTD. (CN)

(72) SERGEY YURIEVICH IKONIN; VICTOR ALEXEEVICH STEPIN; DMITRY KURYSHEV; JIANLE CHEN; ROMAN IGOREVICH CHERNYAK

(85) 29/12/2020

(86) PCT RU2019/050101 de 02/07/2019

(87) WO 2020/009618 de 09/01/2020

(21) BR 11 2020 026963-8 A2

Código 1.3 - Notificação - Fase Nacional - PCT

(22) 02/07/2019

(30) 03/07/2018 CH 00834/18

(51) A61B 17/16 (2006.01), A61B 17/32 (2006.01)

(54) DISPOSITIVO E MÉTODO PARA PERFURAÇÃO DE UMA CAMADA DE OSSO DENSO

(71) BOSONIC AG (CH)

(72) ANDRÈ SCHWERY; JÖRG MAYER

(85) 29/12/2020

(86) PCT EP2019/067749 de 02/07/2019

(87) WO 2020/007865 de 09/01/2020

(21) BR 11 2020 026964-6 A2

Código 1.3 - Notificação - Fase Nacional - PCT

(22) 15/07/2019

(51) G21C 21/02 (2006.01)

(54) MÉTODO DE FABRICAÇÃO DE UM CONJUNTO DE COMBUSTÍVEL PARA UM REATOR NUCLEAR

(71) PUBLICHNOE AKTSIONERNOE OBSHCHESTVO "NOVOSIBIRSKY" ZAVOD KHIMKONTSENTRATOV" (PAO NZHK) (RU)

(72) ELENA VASILYEVNA YUDINA; EVGENY GENNADYEVICH ZELENKOV; ALEXANDER VLADIMIROVICH STRUKOV; SERGEI ANATOLYEVICH BUIMOV; ANATOLY SAVVICH TLUSTY; RASIM FARMANOGLY MUSTAFAEV

(85) 29/12/2020

(86) PCT RU2019/000502 de 15/07/2019

(87) WO 2021/010852 de 21/01/2021

(21) BR 11 2020 026965-4 A2	Código 1.3 - Notificação - Fase Nacional - PCT (22) 03/07/2019 (30) 03/07/2018 US 62/693,871; 06/02/2019 US 62/802,198; 11/02/2019 US 62/803,756; 18/04/2019 US 62/835,613; 10/05/2019 US 62/846,311; 12/06/2019 US 62/860,705 (51) A61K 9/00 (2006.01), A61K 31/4439 (2006.01), A61K 31/5415 (2006.01), A61K 47/02 (2006.01), A61K 47/40 (2006.01), A61P 25/06 (2006.01) (54) USO DE UMA COMPOSIÇÃO COMPREENDENDO MELOXICAM, RIZATRIPTANO E BICARBONATO (71) AXSOME THERAPEUTICS, INC. (US) (72) HERRIOT TABUTEAU (85) 29/12/2020 (86) PCT US2019/040495 de 03/07/2019 (87) WO 2020/010196 de 09/01/2020
(21) BR 11 2020 026966-2 A2	Código 1.3 - Notificação - Fase Nacional - PCT (22) 10/06/2019 (30) 29/06/2018 US 62/691,738 (51) B32B 37/00 (2006.01), A61F 13/49 (2006.01), A61K 8/90 (2006.01), B29K 25/00 (2006.01), B32B 27/00 (2006.01), B32B 27/32 (2006.01), D04H 3/00 (2012.01) (54) LAMINADOS POLIDIMENSIONAIS ESTIRÁVEIS (71) BERRY GLOBAL, INC. (US) (72) IYAD MUSLET (85) 29/12/2020 (86) PCT US2019/036257 de 10/06/2019 (87) WO 2020/005515 de 02/01/2020
(21) BR 11 2020 026967-0 A2	Código 1.3 - Notificação - Fase Nacional - PCT (22) 27/06/2019 (30) 04/07/2018 EP 18181767.7 (51) G10L 19/008 (2013.01), G10L 19/03 (2013.01) (54) CODIFICAÇÃO DE ÁUDIO DE MULTISSINAL USANDO BRANQUEAMENTO DE SINAL COMO PRÉ-PROCESSAMENTO (71) FRAUNHOFER-GESELLSCHAFT ZUR FÖRDERUNG DER ANGEWANDTEN FORSCHUNG E.V. (DE) (72) ELENI FOTOPOULOU; MARKUS MULTRUS; SASCHA DICK; GORAN MARKOVIC; PALLAVI MABEN; SRIKANTH KORSE; STEFAN BAYER; SASCHA DISCH; JÜRGEN HERRE (85) 29/12/2020 (86) PCT EP2019/067256 de 27/06/2019 (87) WO 2020/007719 de 09/01/2020

(21) BR 11 2020 026971-9 A2	Código 1.3 - Notificação - Fase Nacional - PCT (22) 02/07/2019 (30) 02/07/2018 US 62/693,441; 31/08/2018 US 62/725,845; 16/09/2018 US 62/731,967; 17/09/2018 US 62/731,972; 24/09/2018 US 62/735,722; 08/11/2018 US 62/757,732; 17/01/2019 US 62/793,866 (51) H04N 19/635 (2014.01) (54) APARELHO E MÉTODO PARA FILTRAGEM EM CODIFICAÇÃO DE VÍDEO (71) HUAWEI TECHNOLOGIES CO., LTD. (CN) (72) VICTOR ALEXEEVICH STEPIN; SERGEY YURIEVICH IKONIN; ROMAN IGOREVICH CHERNYAK; JIANLE CHEN; DMITRY KURYSHEV (85) 29/12/2020 (86) PCT RU2019/050100 de 02/07/2019 (87) WO 2020/009617 de 09/01/2020
(21) BR 11 2020 026975-1 A2	Código 1.3 - Notificação - Fase Nacional - PCT (22) 03/07/2018 (51) G06F 3/01 (2006.01), G06F 3/0481 (2013.01) (54) DISPOSITIVO ELETRÔNICO PORTÁTIL PARA HEADSET DE REALIDADE MISTA (71) TELEFONAKTIEBOLAGET LM ERICSSON (PUBL) (SE) (72) JOSÉ ARAÚJO; LARS ANDERSSON; AMIR HOSSEIN TAHER KOUHESTANI; DIEGO GONZALEZ MORIN; IOANNIS KARAGIANNIS (85) 29/12/2020 (86) PCT EP2018/067933 de 03/07/2018 (87) WO 2020/007452 de 09/01/2020
(21) BR 11 2020 026982-4 A2	Código 1.3 - Notificação - Fase Nacional - PCT (22) 01/07/2019 (30) 05/07/2018 EP 18181831.1 (51) C11D 1/645 (2006.01), C11D 3/00 (2006.01), C11D 1/62 (2006.01) (54) COMPOSIÇÕES ATIVAS PARA AS FORMULAÇÕES DE LAVANDERIA E DE LIMPEZA ALTAMENTE VISCOSAS (71) EVONIK OPERATIONS GMBH (DE) (72) STEFAN NEUBAUER; JENS HILDEBRAND; DIRK KUPPERT (85) 30/12/2020 (86) PCT EP2019/067540 de 01/07/2019 (87) WO 2020/007775 de 09/01/2020
(21) BR 11 2020 026984-0 A2	Código 1.3 - Notificação - Fase Nacional - PCT (22) 26/06/2019 (30) 05/07/2018 EP 18181832.9 (51) A61K 8/34 (2006.01), A61K 8/41 (2006.01), A61Q 5/12 (2006.01)

(54) QUATS HÍBRIDOS, EM PARTICULAR, EM AGENTES DE TRATAMENTO DE CABELO E USO DE PELO MENOS UM QUAT HÍBRIDO
(71) EVONIK OPERATIONS GMBH (DE)
(72) PETER SCHWAB; STEFAN NEUBAUER; PATRICK WINTER
(85) 30/12/2020
(86) PCT EP2019/066928 de 26/06/2019
(87) WO 2020/007670 de 09/01/2020

(21) BR 11 2020 026985-9 A2

Código 1.3 - Notificação - Fase Nacional - PCT
(22) 03/07/2019
(30) 03/07/2018 IT 102018000006894
(51) B60K 6/445 (2007.10), B60K 6/365 (2007.10), B60K 6/387 (2007.10), F16H 3/72 (2006.01), B60K 6/38 (2007.10)
(54) TRANSMISSÃO PARA OS VEÍCULOS AGRÍCOLAS E INDUSTRIAIS
(71) CARRARO S.P.A. (IT)
(72) ENRICO MANGIARACINA
(85) 30/12/2020
(86) PCT IB2019/055690 de 03/07/2019
(87) WO 2020/008395 de 09/01/2020

(21) BR 11 2020 026988-3 A2

Código 1.3 - Notificação - Fase Nacional - PCT
(22) 20/06/2019
(30) 02/07/2018 IN 201831024666
(51) H04N 19/523 (2014.01), H04N 19/557 (2014.01)
(54) MÉTODO E APARELHO DE REFINAMENTO EXATO DE SUBPIXEL BASEADO EM SUPERFÍCIE DE ERRO PARA REFINAMENTO DE VETOR DE MOVIMENTO DO LADO DO DECODIFICADOR
(71) HUAWEI TECHNOLOGIES CO., LTD. (CN)
(72) SRIRAM SETHURAMAN; JEEVA RAJ A; SAGAR KOTECHA
(85) 30/12/2020
(86) PCT CN2019/092114 de 20/06/2019
(87) WO 2020/007199 de 09/01/2020

(21) BR 11 2020 026989-1 A2

Código 1.3 - Notificação - Fase Nacional - PCT
(22) 02/07/2019
(30) 02/07/2018 US 62/693,023; 02/07/2019 US 16/460,211
(51) A61K 39/39 (2006.01), C07D 239/94 (2006.01)
(54) NOVAS PEQUENAS MOLÉCULAS DE IMUNOMODULAÇÃO
(71) AYUVIS RESEARCH, INC. (US)
(72) SUCHISMITA ACHARYA; PRAGNYA DAS; BEAMON AGARWAL
(85) 30/12/2020
(86) PCT US2019/040313 de 02/07/2019
(87) WO 2020/010090 de 09/01/2020

(21) BR 11 2020 026990-5 A2	Código 1.3 - Notificação - Fase Nacional - PCT (22) 21/06/2019 (30) 06/07/2018 JP 2018-129069 (51) H04W 28/04 (2009.01), H04L 1/00 (2006.01), H04L 1/16 (2006.01), H04W 84/12 (2009.01) (54) DISPOSITIVOS DE COMUNICAÇÃO QUE CONSTITUEM UMA ESTAÇÃO BASE E UMA ESTAÇÃO TERMINAL, E, MÉTODO DE COMUNICAÇÃO (71) SONY CORPORATION (JP) (72) YUICHI MORIOKA (85) 30/12/2020 (86) PCT JP2019/024641 de 21/06/2019 (87) WO 2020/008908 de 09/01/2020
(21) BR 11 2020 027032-6 A2	Código 1.3 - Notificação - Fase Nacional - PCT (22) 26/07/2019 (30) 27/07/2018 US 62/711,458 (51) C08G 18/16 (2006.01), C08G 18/24 (2006.01), C08G 18/28 (2006.01), C08G 18/48 (2006.01), C08K 5/00 (2006.01), C08G 101/00 (2006.01) (54) ANTIOXIDANTES POLIMÉRICOS FENÓLICOS (71) MILLIKEN & COMPANY (US) (72) NICHOLAS G. MOON; HAIHU QIN; SHARON A. FREE; MARK E. RAGSDALE; MICHAEL HONG (85) 30/12/2020 (86) PCT US2019/043681 de 26/07/2019 (87) WO 2020/023883 de 30/01/2020
(21) BR 11 2020 027034-2 A2	Código 1.3 - Notificação - Fase Nacional - PCT (22) 27/06/2019 (30) 02/07/2018 US 62/693,130 (51) C08L 95/00 (2006.01), E01C 7/24 (2006.01) (54) COMPOSIÇÃO E MÉTODO PARA O TRATAMENTO DE UM PAVIMENTO ASFÁLTICO COM UMA EMULSÃO DE ASFALTO PARA O PREENCHIMENTO DE ESPAÇO (71) HERITAGE RESEARCH GROUP (US) (72) HERBERT L. WISSEL; ANTHONY J. KRIECH; MARVIN KELLER EXLINE; STEVEN MICHAEL BAKEIS; CAMPBELL BEHN HIGBIE; ANDREW JACOB EICHER (85) 30/12/2020 (86) PCT US2019/039452 de 27/06/2019 (87) WO 2020/009895 de 09/01/2020
(21) BR 11 2020 027036-9 A2	Código 1.3 - Notificação - Fase Nacional - PCT (22) 03/07/2019

(30) 05/07/2018 EP 18181930.1
(51) C07D 333/38 (2006.01), A01N 43/10 (2006.01), A01N 43/28 (2006.01),
C07D 413/04 (2006.01), A01P 1/00 (2006.01), C07D 333/40 (2006.01)
(54) TIOFENOCARBOXAMIDAS SUBSTITUÍDAS E ANÁLOGOS COMO
AGENTES BACTERIANOS
(71) BAYER AKTIENGESELLSCHAFT (DE)
(72) DAVID BERNIER; STÉPHANE BRUNET; JÉRÉMY DUFOUR; THOMAS
KNOBLOCH; LIONEL NICOLAS; TOMOKI TSUCHIYA
(85) 30/12/2020
(86) PCT EP2019/067824 de 03/07/2019
(87) WO 2020/007902 de 09/01/2020

(21) BR 11 2020 027037-7 A2

Código 1.3 - Notificação - Fase Nacional - PCT
(22) 13/11/2018
(30) 05/07/2018 CN 201810729890.8; 05/07/2018 CN 201810731570.6;
05/07/2018 CN 201810730628.5; 19/07/2018 CN 201810799372.3; 04/09/2018
CN 201811028294.3; 04/09/2018 CN 201811026782.0; 04/09/2018 CN
201811027557.9
(51) H04W 92/18 (2009.01)
(54) MÉTODO PARA TRANSMISSÃO DE INFORMAÇÕES DE CONTROLE E
DISPOSITIVO PARA TRANSMISSÃO DE INFORMAÇÕES DE CONTROLE,
APLICADO A UM PRIMEIRO DISPOSITIVO
(71) GUANGDONG OPPO MOBILE TELECOMMUNICATIONS CORP., LTD.
(CN)
(72) QIANXI LU; HUEI-MING LIN
(85) 30/12/2020
(86) PCT CN2018/115283 de 13/11/2018
(87) WO 2020/006955 de 09/01/2020

(21) BR 11 2020 027039-3 A2

Código 1.3 - Notificação - Fase Nacional - PCT
(22) 31/07/2019
(30) 01/08/2018 EP 18186791.2
(51) A24F 47/00 (2020.01)
(54) AQUECEDOR COM PELO MENOS DUAS MALHAS METÁLICAS
ADJACENTES
(71) PHILIP MORRIS PRODUCTS S.A. (CH)
(72) FILIP TACK; IHAR NIKOLAEVICH ZINOVIK
(85) 30/12/2020
(86) PCT EP2019/070577 de 31/07/2019
(87) WO 2020/025654 de 06/02/2020

(21) BR 11 2020 027040-7 A2

Código 1.3 - Notificação - Fase Nacional - PCT
(22) 05/07/2018
(51) H04W 72/04 (2009.01)

	(54) MÉTODO PARA TRANSMISSÃO DE DADOS, DISPOSITIVO TERMINAL E PRODUTO DE PROGRAMA DE COMPUTADOR (71) GUANGDONG OPPO MOBILE TELECOMMUNICATIONS CORP., LTD. (CN) (72) QIANXI LU; HUEI-MING LIN (85) 30/12/2020 (86) PCT CN2018/094681 de 05/07/2018 (87) WO 2020/006737 de 09/01/2020
(21) BR 11 2020 027043-1 A2	Código 1.3 - Notificação - Fase Nacional - PCT (22) 03/09/2019 (30) 03/09/2018 US 62/726,419 (51) H04N 19/593 (2014.01) (54) MÉTODO E DECODIFICADOR PARA INTERPREDIÇÃO (71) HUAWEI TECHNOLOGIES CO., LTD. (CN) (72) BIAO WANG; SEMIH ESENLİK; ANAND MEHER KOTRA; HAN GAO; JIANLE CHEN; ZHIJIE ZHAO (85) 30/12/2020 (86) PCT CN2019/104254 de 03/09/2019 (87) WO 2020/048463 de 12/03/2020
(21) BR 11 2020 027044-0 A2	Código 1.3 - Notificação - Fase Nacional - PCT (22) 13/05/2019 (30) 31/07/2018 JP 2018-144413 (51) B62J 37/00 (2006.01), B62J 9/00 (2020.01), B62J 25/00 (2020.01), B62J 35/00 (2006.01), B62M 7/02 (2006.01), F02M 25/08 (2006.01) (54) VEÍCULO DO TIPO SCOOTER (71) HONDA MOTOR CO., LTD. (JP) (72) TSUBASA ISHII; AYUMU TAKAISHI; KAZUNARI SATO (85) 30/12/2020 (86) PCT JP2019/018956 de 13/05/2019 (87) WO 2020/026555 de 06/02/2020
(21) BR 11 2020 027045-8 A2	Código 1.3 - Notificação - Fase Nacional - PCT (22) 22/07/2019 (30) 03/08/2018 US 62/714181; 28/08/2018 GB 1813981.6 (51) E21B 43/14 (2006.01), E21B 47/10 (2012.01) (54) MÉTODOS PARA PREPARAR UM RESERVATÓRIO DE SUBSUPERFÍCIE E PARA MONITORAR A PRODUÇÃO, E, RESERVATÓRIO DE SUBSUPERFÍCIE. (71) JOHNSON MATTHEY PUBLIC LIMITED COMPANY (GB) (72) JUSTIN TIPPIT; CHUN-TIAN ZHAO (85) 30/12/2020 (86) PCT GB2019/052046 de 22/07/2019

(87) WO 2020/025929 de 06/02/2020

(21) BR 11 2020 027046-6 A2

Código 1.3 - Notificação - Fase Nacional - PCT

(22) 04/07/2019

(30) 05/07/2018 GB 1811076.7

(51) C09C 1/56 (2006.01), C09D 11/324 (2014.01)

(54) PROCESSO PARA A OXIDAÇÃO DA SUPERFÍCIE DE NANOPARTÍCULAS DO NEGRO DE FUMO E DISPERSÕES COMPREENDENDO AS MESMAS

(71) SUN CHEMICAL B.V. (NL)

(72) PAUL ANDREW WALLACE

(85) 30/12/2020

(86) PCT GB2019/051893 de 04/07/2019

(87) WO 2020/008199 de 09/01/2020

(21) BR 11 2020 027047-4 A2

Código 1.3 - Notificação - Fase Nacional - PCT

(22) 02/07/2019

(30) 02/07/2018 US 62/693,056

(51) D04B 1/10 (2006.01), D04B 1/18 (2006.01)

(54) MÉTODO PARA PRODUIR UMA ESTRUTURA DE MALHA, ESTRUTURA DE MALHA E ARTIGO DE FABRICAÇÃO

(71) THE LYCRA COMPANY UK LIMITED (GB)

(72) ALBERTO CERIA; DAVIDE ROSSI

(85) 30/12/2020

(86) PCT US2019/040390 de 02/07/2019

(87) WO 2020/010135 de 09/01/2020

(21) BR 11 2020 027051-2 A2

Código 1.3 - Notificação - Fase Nacional - PCT

(22) 26/07/2019

(30) 27/07/2018 JP 2018-141254

(51) C07D 213/65 (2006.01), A61K 31/4418 (2006.01), A61K 31/4439 (2006.01), A61K 31/444 (2006.01), A61K 31/4545 (2006.01), A61K 31/4709 (2006.01), A61K 31/50 (2006.01), A61K 31/501 (2006.01), A61K 31/5377 (2006.01), A61K 31/538 (2006.01), A61P 3/00 (2006.01), A61P 13/00 (2006.01), A61P 17/00 (2006.01), A61P 19/02 (2006.01), A61P 25/04 (2006.01), A61P 27/00 (2006.01), A61P 29/00 (2006.01), A61P 35/00 (2006.01), A61P 43/00 (2006.01), C07D 237/08 (2006.01), C07D 237/14 (2006.01), C07D 401/04 (2006.01), C07D 401/14 (2006.01), C07D 413/04 (2006.01), C07D 413/14 (2006.01)

(54) DERIVADOS DE PIRIDINA 3,5-DISSUBSTITUÍDA E PIRIDAZINA 3,5-DISSUBSTITUÍDA E USO FARMACÊUTICO DOS MESMOS

(71) MITSUBISHI TANABE PHARMA CORPORATION (JP)

(72) TAICHI TAKAHASHI; HISAYUKI TAKAMATSU; DAISUKE IJIMA; SHUZO TAKEDA

(85) 30/12/2020

(86) PCT JP2019/029366 de 26/07/2019

(87) WO 2020/022470 de 30/01/2020

(21) BR 11 2020 027052-0 A2

Código 1.3 - Notificação - Fase Nacional - PCT

(22) 02/09/2019

(30) 03/09/2018 EP 18192305.3

(51) C08L 9/06 (2006.01), C08L 23/22 (2006.01)

(54) COMPOSIÇÃO DE BORRACHA EXPANSÍVEL TERMICAMENTE

(71) SIKA TECHNOLOGY AG (CH)

(72) CHRISTIAN EYHOLZER; GORAN CAKIC; CORNELIA BÖFER; MICHAEL GUTGSELL

(85) 30/12/2020

(86) PCT EP2019/073301 de 02/09/2019

(87) WO 2020/048902 de 12/03/2020

(21) BR 11 2020 027053-9 A2

Código 1.3 - Notificação - Fase Nacional - PCT

(22) 24/07/2019

(30) 26/07/2018 EP 18185918.2

(51) C03C 3/083 (2006.01), C03C 11/00 (2006.01), C03B 9/00 (2006.01)

(54) PARTÍCULA DE VIDRO ESFÉRICA OCA, PLURALIDADE DE PARTÍCULAS DE VIDRO ESFÉRICAS OCAS, PROCESSO PARA A PREPARAÇÃO DE PARTÍCULAS DE VIDRO ESFÉRICAS OCAS, ARTIGO, E, USO DA PLURALIDADE DE PARTÍCULAS DE VIDRO ESFÉRICAS OCAS

(71) BASF SE (DE)

(72) GERHARD OLBERT; LAILA RAQUEL PASIN E MATOS

(85) 30/12/2020

(86) PCT EP2019/069865 de 24/07/2019

(87) WO 2020/020921 de 30/01/2020

(21) BR 11 2020 027060-1 A2

Código 1.3 - Notificação - Fase Nacional - PCT

(22) 03/07/2019

(30) 03/07/2018 AU 2018100925

(51) A61K 31/05 (2006.01), A61K 31/352 (2006.01), A61K 31/015 (2006.01), A61K 31/01 (2006.01), A61K 31/045 (2006.01), A61P 25/22 (2006.01)

(54) COMPOSIÇÃO DE CANABINOIDE E MÉTODO PARA TRATAR TEPT E/OU ANSIEDADE

(71) ZELIRA THERAPEUTICS OPERATIONS PTY LTD (AU)

(72) HARRY KARELIS

(85) 30/12/2020

(86) PCT AU2019/050698 de 03/07/2019

(87) WO 2020/006597 de 09/01/2020

(21) BR 11 2020 027061-0 A2

Código 1.3 - Notificação - Fase Nacional - PCT

(22) 15/08/2019
(30) 17/08/2018 CN 201810946420.7; 29/12/2018 CN 201811654211.1;
29/12/2018 CN 201811654154.7; 29/12/2018 CN 201811653893.4
(51) G01V 3/08 (2006.01), G01V 3/12 (2006.01), G01V 8/20 (2006.01), G01S
13/89 (2006.01), G01S 7/02 (2006.01)
(54) ARRANJO DE MATRIZ DE ANTENA DE MÚLTIPLAS TRANSMISSÕES E
MÚLTIPLAS RECEPÇÕES ESPARSO, E, APARELHO DE INSPEÇÃO DE
SEGURANÇA NO CORPO HUMANO
(71) TSINGHUA UNIVERSITY (CN) ; NUCTECH COMPANY LIMITED (CN)
(72) ZIRAN ZHAO; YAN YOU; WENGUO LIU; LINGBO QIAO; YINGKANG JIN;
XUMING MA; JIAN WU; ZHIMIN ZHENG
(85) 30/12/2020
(86) PCT CN2019/100787 de 15/08/2019
(87) WO 2020/035023 de 20/02/2020

(21) BR 11 2020 027062-8 A2

Código 1.3 - Notificação - Fase Nacional - PCT
(22) 29/12/2018
(30) 16/07/2018 US 16/036,865
(51) G06F 21/62 (2013.01), G06F 16/00 (2019.01)
(54) SISTEMA E MÉTODO PARA CLASSIFICAÇÃO DE SEGURANÇA DE
DADOS
(71) BEIJING DIDI INFINITY TECHNOLOGY AND DEVELOPMENT CO., LTD.
(CN)
(72) DONG LI; HUAIYU ZHU; JING CHEN
(85) 30/12/2020
(86) PCT US2018/068075 de 29/12/2018
(87) WO 2020/018144 de 23/01/2020

(21) BR 11 2020 027065-2 A2

Código 1.3 - Notificação - Fase Nacional - PCT
(22) 26/06/2019
(30) 02/07/2018 EP 18305862.7
(51) C09J 123/08 (2006.01), C08L 23/16 (2006.01), C08L 51/06 (2006.01),
B32B 27/32 (2006.01)
(54) COMPOSIÇÃO ADESIVA TERMOPLÁSTICA.
(71) PERFORMANCE MATERIALS NA, INC. (US)
(72) CAMILLE OLRV; KARLHEINZ HAUSMANN; I-HWA LEE
(85) 30/12/2020
(86) PCT US2019/039182 de 26/06/2019
(87) WO 2020/009854 de 09/01/2020

(21) BR 11 2020 027067-9 A2

Código 1.3 - Notificação - Fase Nacional - PCT
(22) 02/07/2019
(30) 02/07/2018 IN 201811000145
(51) A61K 35/74 (2015.01), A61K 39/112 (2006.01)

(54) FORMULAÇÃO E PROCESSO PARA PREPARAR A VACINA CONTRA SHIGELLA
(71) MSD WELLCOME TRUST HILLEMANN LABORATORIES PVT. LTD. (IN)
(72) TARUN SHARMA; NERRAJ JOSHI; ASHWINI KUMAR MANDYAL;
SAUGATA ROY; SHUSHRUTA BHUNIA; HEMANTA KOLEY; SHANTA DUTTA;
DAVINDER GILL
(85) 30/12/2020
(86) PCT IN2019/050492 de 02/07/2019
(87) WO 2020/008475 de 09/01/2020

(21) BR 11 2020 027070-9 A2

Código 1.3 - Notificação - Fase Nacional - PCT
(22) 03/07/2019
(30) 03/07/2018 AU 2018100928
(51) A61K 31/05 (2006.01), A61K 31/352 (2006.01), A61K 31/015 (2006.01),
A61K 31/01 (2006.01), A61K 31/045 (2006.01), A61P 25/36 (2006.01)
(54) COMPOSIÇÃO E MÉTODO PARA POUPAR OPIÓIDES
(71) ZELIRA THERAPEUTICS OPERATIONS PTY LTD (AU)
(72) HARRY KARELIS
(85) 30/12/2020
(86) PCT AU2019/050699 de 03/07/2019
(87) WO 2020/006598 de 09/01/2020

(21) BR 11 2020 027073-3 A2

Código 1.3 - Notificação - Fase Nacional - PCT
(22) 28/08/2019
(30) 06/09/2018 CN 201811035150.0
(51) H02M 3/28 (2006.01), H02J 1/10 (2006.01)
(54) DISPOSITIVO DE CONVERSÃO DE TENSÃO CC UNIDIRECIONAL E SISTEMA E MÉTODO PARA O SEU CONTROLE
(71) NR ELECTRIC CO., LTD. (CN) ; NR ENGINEERING CO., LTD (CN)
(72) YEYUAN XIE; JIE TIAN; ZHONGFENG ZHANG; CHEN YANG; HAIYING LI; DONGMING CAO; YU WANG
(85) 30/12/2020
(86) PCT CN2019/103033 de 28/08/2019
(87) WO 2020/048362 de 12/03/2020

(21) BR 11 2020 027075-0 A2

Código 1.3 - Notificação - Fase Nacional - PCT
(22) 09/08/2019
(30) 15/08/2018 DE 10 2018 119 814.0
(51) B65D 41/32 (2006.01), B65D 41/34 (2006.01), B65D 41/46 (2006.01),
B65D 81/30 (2006.01)
(54) TAMPA DE FECHO DE PLÁSTICO PARA UMA ABERTURA DE UM RECIPIENTE DE LÍQUIDO
(71) BERICAP HOLDING GMBH (DE)
(72) GÜNTER KRAUTKRÄMER

(85) 30/12/2020
 (86) PCT EP2019/071486 de 09/08/2019
 (87) WO 2020/035420 de 20/02/2020

(21) BR 11 2020 027077-6 A2

Código 1.3 - Notificação - Fase Nacional - PCT
 (22) 02/07/2019
 (30) 02/07/2018 US 62/693,131
 (51) B07B 1/18 (2006.01), B07B 1/46 (2006.01)
 (54) COBERTURA PROTETORA PARA QUADRO DE TAMBOR
 (71) FLSMIDTH A/S (DK)
 (72) VICENTE OLIVER RODRIGUEZ
 (85) 30/12/2020
 (86) PCT IB2019/055641 de 02/07/2019
 (87) WO 2020/008364 de 09/01/2020

(21) BR 11 2020 027078-4 A2

Código 1.3 - Notificação - Fase Nacional - PCT
 (22) 03/07/2018
 (51) C12N 15/11 (2006.01), A01N 25/14 (2006.01), A01N 63/00 (2020.01), A01N 57/16 (2006.01)
 (54) NANOPARTÍCULAS DE QUITOSANA QUE TÊM RNA ADERIDO, PROCESSO PARA FABRICAR AS REFERIDAS NANOPARTÍCULAS, E SUSPENSÃO CONCENTRADA
 (71) EMBRAPA-EMPRESA BRASILEIRA DE PESQUISA AGROPECUARIA (BR/DF) ; INL - INTERNATIONAL IBERIAN NANOTECHNOLOGY LABORATORY (PT)
 (72) MARIA FÁTIMA GROSSI DE SA; LEONARDO LIMA PEPINO DE MACEDO; MARIA CHRISTINA MATTAR SILVA; RAYSSA ALMEIDA GARCIA; LUCIANO DA SILVA PAULINO; ANA VILA
 (85) 30/12/2020
 (86) PCT EP2018/067922 de 03/07/2018
 (87) WO 2020/007450 de 09/01/2020

(21) BR 11 2020 027079-2 A2

Código 1.3 - Notificação - Fase Nacional - PCT
 (22) 18/07/2019
 (30) 20/07/2018 GB 1811926.3
 (51) A24B 15/00 (2006.01), A24B 15/16 (2020.01)
 (54) FORMULAÇÃO AEROSSOLIZÁVEL, PROCESSO PARA FORMAR UM AEROSSOL, FORMULAÇÃO AEROSSOLIZÁVEL CONTIDA, SISTEMA ELETRÔNICO DE PROVISÃO DE AEROSSOL E USO DE UM EXTRATO
 (71) NICOVENTURES TRADING LIMITED (GB)
 (72) KLAUS MATHIE; MARIA MONTSERRAT SANCHEZ PENA
 (85) 30/12/2020
 (86) PCT GB2019/052008 de 18/07/2019

(87) WO 2020/016586 de 23/01/2020

(21) BR 11 2020 027080-6 A2

Código 1.3 - Notificação - Fase Nacional - PCT

(22) 03/07/2019

(30) 03/07/2018 AU 2018100924

(51) A61K 31/05 (2006.01), A61K 31/352 (2006.01), A61K 31/015 (2006.01),
A61K 31/01 (2006.01), A61K 31/045 (2006.01), A61P 25/04 (2006.01)

(54) COMPOSIÇÃO E MÉTODO PARA TRATAR DOR

(71) ZELIRA THERAPEUTICS OPERATIONS PTY LTD (AU)

(72) HARRY KARELIS

(85) 30/12/2020

(86) PCT AU2019/050700 de 03/07/2019

(87) WO 2020/006599 de 09/01/2020

(21) BR 11 2020 027084-9 A2

Código 1.3 - Notificação - Fase Nacional - PCT

(22) 08/07/2019

(30) 11/07/2018 EP 18182870.8

(51) C04B 26/00 (2006.01), C04B 28/10 (2006.01), C04B 20/10 (2006.01),
C12N 11/14 (2006.01), C04B 28/02 (2006.01), C04B 24/00 (2006.01), C04B
28/00 (2006.01), C04B 41/49 (2006.01), C04B 111/00 (2006.01), C04B 20/00
(2006.01)

(54) COMPOSIÇÃO QUE COMPREENDE PELO MENOS UM
MICRO-ORGANISMO E PROCESSO PARA PRODUÇÃO DE PRODUTOS DE
CONSTRUÇÃO

(71) EVONIK OPERATIONS GMBH (DE)

(72) TOBIAS MÜLLER; SARAH HINTERMAYER; JAN HELLRIEGEL;
SUSANNE CHRISTINE MARTENS-KRUCK; ISABELLE HAAS; LUKAS FALKE;
STELLA MOLCK; LORENA STANNEK-GOEBEL; ANKE REINSCHMIDT;
MAGNUS KLOSTER

(85) 31/12/2020

(86) PCT EP2019/068229 de 08/07/2019

(87) WO 2020/011703 de 16/01/2020

(21) BR 11 2020 027085-7 A2

Código 1.3 - Notificação - Fase Nacional - PCT

(22) 05/07/2018

(51) A61B 17/12 (2006.01)

(54) ENDOPRÓTESE PARA EXCLUSÃO VASCULAR TOTAL DO FÍGADO

(71) BRUNO ALBERTO VITTORIO TRUOSOLO (IT)

(72) BRUNO ALBERTO VITTORIO TRUOSOLO

(85) 31/12/2020

(86) PCT IT2018/000095 de 05/07/2018

(87) WO 2020/008484 de 09/01/2020

(21) BR 11 2020 027086-5 A2	Código 1.3 - Notificação - Fase Nacional - PCT (22) 05/04/2019 (30) 26/07/2018 JP 2018-140558 (51) B62J 37/00 (2006.01), B62J 17/00 (2020.01), B62J 35/00 (2006.01), B62J 99/00 (2020.01), B62K 11/10 (2006.01), B62K 25/20 (2006.01) (54) VEÍCULO DE MONTAR EM SELIM (71) HONDA MOTOR CO., LTD. (JP) (72) KOTA NAKAUCHI; KOHEI YOKOUCHI; KOJIRO SUZUKI; MASAYUKI NAGAOKA (85) 31/12/2020 (86) PCT JP2019/015068 de 05/04/2019 (87) WO 2020/021776 de 30/01/2020
(21) BR 11 2020 027087-3 A2	Código 1.3 - Notificação - Fase Nacional - PCT (22) 19/07/2019 (30) 26/07/2018 US 62/703,522; 23/01/2019 US 62/795,744 (51) C07K 16/28 (2006.01), A61K 39/00 (2006.01), A61P 35/00 (2006.01) (54) ANTICORPOS AGONISTAS DE CD226 (71) ELI LILLY AND COMPANY (US) (72) NARESH KUMAR (85) 31/12/2020 (86) PCT US2019/042604 de 19/07/2019 (87) WO 2020/023312 de 30/01/2020
(21) BR 11 2020 027088-1 A2	Código 1.3 - Notificação - Fase Nacional - PCT (22) 04/07/2019 (30) 05/07/2018 EP 18382496.0 (51) E02F 9/28 (2006.01), E02F 9/26 (2006.01) (54) SISTEMA PARA FIXAR UM ADAPTADOR PARA MÁQUINAS DE TERRAPLENAGEM (71) METALOGENIA RESEARCH & TECHNOLOGIES, S.L. (ES) (72) JORDI MARQUEZ LLINAS; NIL VALLVÉ; RAÚL JARAS VILLAR; JAIME FERNÁNDEZ HERNÁNDEZ; JORGE TRIGINER BOIXEDA; ESTER ALONSO FRIGOLA (85) 31/12/2020 (86) PCT EP2019/067935 de 04/07/2019 (87) WO 2020/007958 de 09/01/2020
(21) BR 11 2020 027089-0 A2	Código 1.3 - Notificação - Fase Nacional - PCT (22) 11/07/2019 (30) 11/07/2018 US 62/696,709; 11/07/2018 US 62/696,816 (51) H04N 19/80 (2014.01), H04N 19/593 (2014.01) (54) MÉTODO E APARELHO PARA FILTRAGEM DEPENDENTE DE TAXA DE PROPORÇÃO PARA INTRAPREVISÃO

(71) HUAWEI TECHNOLOGIES CO., LTD. (CN)
(72) ALEXEY KONSTANTINOVICH FILIPPOV; VASILY ALEXEEVICH RUFITSKIY; JIANLE CHEN
(85) 31/12/2020
(86) PCT RU2019/050110 de 11/07/2019
(87) WO 2020/013735 de 16/01/2020

(21) BR 11 2020 027090-3 A2 Código 1.3 - Notificação - Fase Nacional - PCT
(22) 30/07/2019
(30) 31/07/2018 US 62/712,280
(51) A61K 38/10 (2006.01), A61K 39/00 (2006.01), A61K 39/155 (2006.01), A61P 31/14 (2006.01), A61P 43/00 (2006.01), C07K 14/135 (2006.01), C12N 15/62 (2006.01)
(54) MÉTODO DE PURIFICAÇÃO DE ANTÍGENOS
(71) GLAXOSMITHKLINE BIOLOGICALS S.A. (BE)
(72) KUNAL BAKSHI; MARCIN KRZYSZTOF BUGNO; SUMANA CHANDRAMOULI; MATTHEW ALBERT TYSON; ZIHAO WANG; MARK JONATHAN WILSON
(85) 31/12/2020
(86) PCT IB2019/056501 de 30/07/2019
(87) WO 2020/026147 de 06/02/2020

(21) BR 11 2020 027093-8 A2 Código 1.3 - Notificação - Fase Nacional - PCT
(22) 30/07/2019
(30) 01/08/2018 EP 18186909.0
(51) A24F 47/00 (2020.01)
(54) EXTRATOR PARA UM DISPOSITIVO GERADOR DE AEROSSOL
(71) PHILIP MORRIS PRODUCTS S.A. (CH)
(72) ROLAND ANTONOPOULOS; SZE CHIEK AW; JEAN-LUC FRINGELI; PRASAD GIRME
(85) 31/12/2020
(86) PCT EP2019/070547 de 30/07/2019
(87) WO 2020/025637 de 06/02/2020

(21) BR 11 2020 027095-4 A2 Código 1.3 - Notificação - Fase Nacional - PCT
(22) 08/07/2019
(30) 09/07/2018 US 62/695,600; 11/10/2018 US 62/744,611
(51) C07K 16/28 (2006.01), A61K 39/395 (2006.01)
(54) ANTICORPOS DE LIGAÇÃO A ILT4
(71) FIVE PRIME THERAPEUTICS, INC. (US) ; BRISTOL-MYERS SQUIBB COMPANY (US)
(72) XIAO MIN SCHEBYE; DIANA YUHUI CHEN; ANDREW RANKIN; XIAODI DENG; JOSEPH TOTH; LINDA LIANG; MICHELLE MINHUA HAN; CHRISTINE BEE; HONG-AN TRUONG; MARK J. SELBY; ALAN J. KORMAN; NILS

LONBERG; GUODONG CHEN; RICHARD Y. HUANG; EKATERINA G.
DEYANOVA

(85) 31/12/2020

(86) PCT US2019/040820 de 08/07/2019

(87) WO 2020/014132 de 16/01/2020

(21) BR 11 2020 027096-2 A2

Código 1.3 - Notificação - Fase Nacional - PCT

(22) 05/07/2019

(30) 06/07/2018 US 62/694,552; 06/07/2018 BE BE2018/5475

(51) A45F 5/10 (2006.01), B65D 33/06 (2006.01), B65D 5/46 (2006.01)

(54) ALÇA MODULAR PARA EMBALAGEM SECUNDÁRIA

(71) ANHEUSER-BUSCH INBEV S.A. (BE)

(72) WIM DEKOCKER; KEENAN THOMPSON

(85) 31/12/2020

(86) PCT EP2019/068162 de 05/07/2019

(87) WO 2020/008060 de 09/01/2020

(21) BR 11 2020 027097-0 A2

Código 1.3 - Notificação - Fase Nacional - PCT

(22) 01/07/2019

(30) 02/07/2018 US 62/692,865

(51) A61K 31/7008 (2006.01), A61K 31/00 (2006.01), A61K 31/05 (2006.01),

A61K 36/185 (2006.01), A61P 19/02 (2006.01)

(54) COMPOSIÇÕES DE COMBINAÇÃO DE CANABIDIOL

(71) COMPANION SCIENCES LLC (US)

(72) GOLAN VAKNIN; TAMI BAR

(85) 31/12/2020

(86) PCT US2019/040043 de 01/07/2019

(87) WO 2020/009950 de 09/01/2020

(21) BR 11 2020 027101-2 A2

Código 1.3 - Notificação - Fase Nacional - PCT

(22) 02/07/2018

(30) 02/07/2018 US PCT/US2018/040618

(51) B60W 30/14 (2006.01)

(54) SISTEMA DE INTERTRAVAMENTO DE CONTROLE DE CRUZEIRO

(71) PACCAR INC (US)

(72) JOSEF LOTZ; PAUL NATHAN; TRISTAN PYLE; BRYAN ROSS

(85) 31/12/2020

(86) PCT US2018/040618 de 02/07/2018

(87) WO 2020/009690 de 09/01/2020

(21) BR 11 2021 000002-0 A2

Código 1.3 - Notificação - Fase Nacional - PCT

(22) 10/07/2019

(30) 10/07/2018 US 62/696,281; 02/08/2018 US 62/713,944; 09/07/2019 US

16/506,720

(51) H04N 19/436 (2014.01), H04N 19/52 (2014.01)

(54) MVPS NÃO ADJACENTES BASEADOS EM MÚLTIPLOS HISTÓRICOS PARA PROCESSAMENTO DE FRENTE DE ONDA DE CÓDIGO DE VÍDEO

(71) QUALCOMM INCORPORATED (US)

(72) LUONG PHAM VAN; WEI-JUNG CHIEN; VADIM SEREGIN; MARTA KARCZEWICZ; HAN HUANG

(85) 04/01/2021

(86) PCT US2019/041241 de 10/07/2019

(87) WO 2020/014389 de 16/01/2020

(21) BR 11 2021 000004-6 A2

Código 1.3 - Notificação - Fase Nacional - PCT

(22) 05/07/2019

(30) 06/07/2018 US 62/694,554; 18/07/2018 US 62/699,761

(51) H04N 19/176 (2014.01), H04N 19/61 (2014.01)

(54) INFORMAÇÕES DE MOVIMENTO HERDADAS PARA DECODIFICAR UMA UNIDADE DE CODIFICAÇÃO ATUAL EM UM SISTEMA DE CODIFICAÇÃO DE VÍDEO

(71) MEDIATEK INC. (CN)

(72) CHEN-YEN LAI; TZU-DER CHUANG; CHING-YEH CHEN; CHIH-WEI HSU

(85) 04/01/2021

(86) PCT CN2019/094873 de 05/07/2019

(87) WO 2020/007362 de 09/01/2020

(21) BR 11 2021 000006-2 A2

Código 1.3 - Notificação - Fase Nacional - PCT

(22) 02/07/2019

(30) 17/07/2018 US 62/699,493; 12/10/2018 US 16/158,719

(51) B32B 1/02 (2006.01), B32B 3/26 (2006.01), B32B 27/08 (2006.01), B32B 7/023 (2019.01), B32B 27/18 (2006.01), B29B 11/08 (2006.01), B29C 45/16 (2006.01), B29C 49/06 (2006.01), B29C 49/22 (2006.01), B65D 1/02 (2006.01)

(54) ARTIGO MODELADO A SOPRO COM EFEITOS VISUAIS

(71) THE PROCTER & GAMBLE COMPANY (US)

(72) MARK LEWIS AGERTON; MARC ANDREW MAMAK; BRADLEY SCOTT NEUFARTH; ANDREW JOSEPH HORTON; IOANNIS CONSTANTINE CONSTANTINIDES

(85) 04/01/2021

(86) PCT US2019/040221 de 02/07/2019

(87) WO 2020/018272 de 23/01/2020

(21) BR 11 2021 000007-0 A2

Código 1.3 - Notificação - Fase Nacional - PCT

(22) 09/07/2019

(30) 10/07/2018 KR 10-2018-0080172; 10/07/2018 KR 10-2018-0080177; 08/07/2019 KR 10-2019-0082182

(51) A63B 47/02 (2006.01), A62C 19/00 (2006.01), A63B 47/00 (2006.01), A63B

69/40 (2006.01), A63B 69/00 (2006.01)
(54) ESTRUTURA MULTIESPORTIVA E MULTI-QUADRA CAPAZ DE
COLETAR E FORNECER BOLA AUTOMATICAMENTE
(71) BYOUNGKOO CHO (KR) ; BYOUNGKOO CHO (KR) ; YEONUK JEONG
(KR) ; BOSUB KIM (KR)
(72) BYOUNGKOO CHO; YEONUK JEONG; BOSUB KIM
(85) 04/01/2021
(86) PCT KR2019/008420 de 09/07/2019
(87) WO 2020/013573 de 16/01/2020

(21) BR 11 2021 000009-7 A2

Código 1.3 - Notificação - Fase Nacional - PCT
(22) 28/06/2019
(30) 05/07/2018 CN 201810731379.1; 02/11/2018 CN 201811302743.9
(51) H04W 72/04 (2009.01), H04L 5/00 (2006.01)
(54) MÉTODO E APARELHO DE ESCALONAMENTO DE RECURSO
(71) HUAWEI TECHNOLOGIES CO., LTD. (CN)
(72) FENGWEI LIU; LEI CHEN
(85) 04/01/2021
(86) PCT CN2019/093653 de 28/06/2019
(87) WO 2020/007244 de 09/01/2020

(21) BR 11 2021 000021-6 A2

Código 1.3 - Notificação - Fase Nacional - PCT
(22) 01/07/2019
(30) 03/07/2018 US 62/693,502; 03/07/2018 US 62/693,503
(51) C01B 17/64 (2006.01), A61K 33/00 (2006.01), A61K 33/04 (2006.01), C01B
17/00 (2006.01)
(54) TIOSSULFATO DE SÓDIO ANIDRO E FORMULAÇÕES DO MESMO
(71) FENNEC PHARMACEUTICALS, INC. (US)
(72) THOMAS CLAIBORNE LOVELACE; JOSEPH ALEXANDER MOORE III;
CHRISTOPHER MCKINNON LEE; DANIEL LOGAN KIRSCHNER
(85) 04/01/2021
(86) PCT US2019/040051 de 01/07/2019
(87) WO 2020/009953 de 09/01/2020

(21) BR 11 2021 000022-4 A2

Código 1.3 - Notificação - Fase Nacional - PCT
(22) 01/07/2019
(30) 03/07/2018 US 62/693,502; 03/07/2018 US 62/693,503
(51) A61K 33/04 (2006.01), A61K 33/22 (2006.01), A61K 33/42 (2006.01)
(54) FORMULAÇÕES DE TIOSSULFATO DE SÓDIO ANIDRO
(71) FENNEC PHARMACEUTICALS, INC. (US)
(72) CHRISTOPHER MCKINNON LEE; THOMAS CLAIBORNE LOVELACE;
JOSEPH ALEXANDER MOORE III; DANIEL LOGAN KIRSCHNER
(85) 04/01/2021
(86) PCT US2019/040052 de 01/07/2019

(87) WO 2020/009954 de 09/01/2020

(21) BR 11 2021 000023-2 A2

Código 1.3 - Notificação - Fase Nacional - PCT

(22) 04/06/2019

(30) 17/07/2018 DE 10 2018 211 848.5

(51) H02K 5/173 (2006.01), H02K 7/14 (2006.01), H02K 11/20 (2016.01), H02K 11/33 (2016.01)

(54) MOTOR ELÉTRICO, VENTILADOR E SISTEMA QUE CONSISTE EM MOTOR ELÉTRICO E UNIDADE DE AVALIAÇÃO

(71) ZIEHL - ABEGG SE (DE)

(72) JOACHIM KNORR

(85) 04/01/2021

(86) PCT DE2019/200058 de 04/06/2019

(87) WO 2020/015797 de 23/01/2020

(21) BR 11 2021 000024-0 A2

Código 1.3 - Notificação - Fase Nacional - PCT

(22) 09/07/2019

(30) 10/07/2018 JP 2018-131069

(51) A01H 1/02 (2006.01), A01H 6/20 (2018.01), A23L 33/175 (2016.01), A61K 31/198 (2006.01), A61P 1/04 (2006.01), C07C 319/28 (2006.01), C07C 323/58 (2006.01)

(54) PLANTA BRASSICA OLERACEA RICA EM S-METILMETIONINA

(71) SAKATA SEED CORPORATION (JP)

(72) MANABU KAWAMURA

(85) 04/01/2021

(86) PCT JP2019/027167 de 09/07/2019

(87) WO 2020/013190 de 16/01/2020

(21) BR 11 2021 000027-5 A2

Código 1.3 - Notificação - Fase Nacional - PCT

(22) 22/07/2019

(30) 24/07/2018 US 62/702,389

(51) C08K 5/00 (2006.01), C08K 5/098 (2006.01), C08J 3/20 (2006.01)

(54) COMPOSIÇÃO ADITIVA E MÉTODO PARA PRODUÇÃO DE UMA COMPOSIÇÃO DE POLÍMERO USANDO A MESMA

(71) MILLIKEN & COMPANY (US)

(72) DARIN L. DOTSON; XIAOYOU XU; WALTER FORRISTER; CHI-CHUN TSAI

(85) 04/01/2021

(86) PCT US2019/042820 de 22/07/2019

(87) WO 2020/023384 de 30/01/2020

(21) BR 11 2021 000028-3 A2

Código 1.3 - Notificação - Fase Nacional - PCT

(22) 27/06/2019

	<p>(30) 05/07/2018 EP 18181950.9 (51) C07D 231/12 (2006.01), C07C 69/96 (2006.01), C07D 403/04 (2006.01), A61P 33/14 (2006.01), A61K 31/4155 (2006.01) (54) COMPOSTOS INOVADORES PARA CONTROLAR ARTRÓPODES (71) BAYER ANIMAL HEALTH GMBH (DE) (72) JOACHIM TELSER; URSULA KRENZ; KIRSTEN BÖRNGEN; ANDREAS TURBERG; KLEIN SOFIA; FRANZISKA SCHMIDT (85) 04/01/2021 (86) PCT EP2019/067165 de 27/06/2019 (87) WO 2020/007704 de 09/01/2020</p>
(21) BR 11 2021 000037-2 A2	<p>Código 1.3 - Notificação - Fase Nacional - PCT (22) 18/07/2019 (30) 18/07/2018 DE 20 2018 104 142.8 (51) B23C 5/28 (2006.01), F04C 2/107 (2006.01), B23C 3/08 (2006.01), B33Y 80/00 (2015.01) (54) ROTOR PARA UMA BOMBA DE PARAFUSO EXCÊNTRICO E MÉTODO DE FABRICAÇÃO DO MESMO (71) VOGELSANG GMBH & CO. KG (DE) (72) PETER HARTOGH; MICHAEL ROLFES; HUGO VOGELSANG (85) 04/01/2021 (86) PCT EP2019/069446 de 18/07/2019 (87) WO 2020/016386 de 23/01/2020</p>
(21) BR 11 2021 000038-0 A2	<p>Código 1.3 - Notificação - Fase Nacional - PCT (22) 27/06/2019 (30) 11/07/2018 JP 2018-131295 (51) H04N 19/117 (2014.01), G06T 5/10 (2006.01), G06T 9/00 (2006.01), H04N 1/41 (2006.01), H04N 19/597 (2014.01), H04N 19/80 (2014.01), H04N 19/85 (2014.01) (54) APARELHO E MÉTODO DE PROCESSAMENTO DE IMAGEM (71) SONY CORPORATION (JP) (72) KOJI YANO; TSUYOSHI KATO; SATORU KUMA; OHJI NAKAGAMI (85) 04/01/2021 (86) PCT JP2019/025557 de 27/06/2019 (87) WO 2020/012967 de 16/01/2020</p>
(21) BR 11 2021 000039-9 A2	<p>Código 1.3 - Notificação - Fase Nacional - PCT (22) 09/07/2019 (30) 09/07/2018 JP 2018-129666 (51) C22C 38/00 (2006.01), C21D 8/10 (2006.01), C21D 9/08 (2006.01), C22C 38/52 (2006.01) (54) TUBO DE AÇO SEM COSTURA E MÉTODO PARA A SUA PRODUÇÃO (71) NIPPON STEEL CORPORATION (JP)</p>

(72) DAISUKE MATSUO; YUSAKU TOMIO
 (85) 04/01/2021
 (86) PCT JP2019/027199 de 09/07/2019
 (87) WO 2020/013197 de 16/01/2020

(21) BR 11 2021 000042-9 A2 Código 1.3 - Notificação - Fase Nacional - PCT
 (22) 02/07/2019
 (30) 03/07/2018 US 62/693,523
 (51) C08L 23/08 (2006.01)
 (54) COMPOSIÇÃO, ARTIGO E ESTRUTURA DE PISO
 (71) DOW GLOBAL TECHNOLOGIES LLC (US)
 (72) STACY L. PESEK; YUSHAN HU; XIAOSONG WU; RONALD J. WEEKS;
 MIGUEL ALBERTO DE JESUS PRIETO
 (85) 04/01/2021
 (86) PCT US2019/040250 de 02/07/2019
 (87) WO 2020/010052 de 09/01/2020

(21) BR 11 2021 000044-5 A2 Código 1.3 - Notificação - Fase Nacional - PCT
 (22) 27/06/2019
 (30) 11/07/2018 JP 2018-131300
 (51) H04N 19/85 (2014.01), H04N 19/46 (2014.01), H04N 19/597 (2014.01)
 (54) APARELHO E MÉTODO DE PROCESSAMENTO DE IMAGEM
 (71) SONY CORPORATION (JP)
 (72) SATORU KUMA; OHJI NAKAGAMI; KOJI YANO; TSUYOSHI KATO
 (85) 04/01/2021
 (86) PCT JP2019/025558 de 27/06/2019
 (87) WO 2020/012968 de 16/01/2020

(21) BR 11 2021 000093-3 A2 Código 1.3 - Notificação - Fase Nacional - PCT
 (22) 04/07/2019
 (30) 06/07/2018 FR 1856257
 (51) G01B 21/04 (2006.01), G01B 5/008 (2006.01), G01B 5/012 (2006.01),
 G01B 11/00 (2006.01)
 (54) BRAÇO DE MEDIÇÃO COM EXTREMIDADE MULTIFUNCIONAL
 (71) HEXAGON METROLOGY SAS (FR)
 (72) LAURENT DESFORGES; THIBAUT DUPORTAL; DENIS ROUX;
 JEAN-LUC FAMECHON; WES INGLIS
 (85) 05/01/2021
 (86) PCT EP2019/068018 de 04/07/2019
 (87) WO 2020/007992 de 09/01/2020

(21) BR 11 2021 000095-0 A2 Código 1.3 - Notificação - Fase Nacional - PCT
 (22) 08/07/2019

(30) 10/07/2018 US 62/696,229; 03/07/2019 US 16/502,541
 (51) A61M 25/00 (2006.01), A61M 25/01 (2006.01), A61M 25/09 (2006.01)
 (54) DISPOSITIVO DE DISTRIBUIÇÃO PARA UM INSTRUMENTO DE
 ACESSO VASCULAR
 (71) BECTON, DICKINSON AND COMPANY (US)
 (72) JONATHAN KARL BURKHOLZ; JOSEPH SPATARO
 (85) 05/01/2021
 (86) PCT US2019/040857 de 08/07/2019
 (87) WO 2020/014149 de 16/01/2020

(21) BR 11 2021 000096-8 A2

Código 1.3 - Notificação - Fase Nacional - PCT
 (22) 25/07/2019
 (30) 25/07/2018 NL 2021393
 (51) B65G 47/84 (2006.01)
 (54) SISTEMA DE CLASSIFICAÇÃO PARA CLASSIFICAÇÃO DE PRODUTOS
 E MÉTODO DE USO DE UM SISTEMA DE CLASSIFICAÇÃO
 (71) VANDERLANDE INDUSTRIES B.V. (NL)
 (72) KOEN MAARTEN GEERT GROBBEN
 (85) 05/01/2021
 (86) PCT NL2019/050488 de 25/07/2019
 (87) WO 2020/022896 de 30/01/2020

(21) BR 11 2021 000097-6 A2

Código 1.3 - Notificação - Fase Nacional - PCT
 (22) 27/06/2019
 (30) 05/07/2018 US 62/694,061
 (51) A23C 9/00 (2006.01), A23C 9/12 (2006.01), A23C 9/123 (2006.01), A23C
 9/127 (2006.01)
 (54) USO DE GLUCOSIL TRANSFERASE PARA FORNECER MELHOR
 TEXTURA EM PRODUTOS À BASE DE LEITE FERMENTADO
 (71) DUPONT NUTRITION BIOSCIENCES APS (DK)
 (72) CHARLOTTE HORSMANS POULSEN; HANS CHRISTIAN BEJDER;
 MORTEN KROG LARSEN; SIGNE MUNK RYDTOFT
 (85) 05/01/2021
 (86) PCT US2019/039447 de 27/06/2019
 (87) WO 2020/009893 de 09/01/2020

(21) BR 11 2021 000099-2 A2

Código 1.3 - Notificação - Fase Nacional - PCT
 (22) 08/07/2019
 (30) 06/07/2018 US 62/694,704
 (51) C08G 18/76 (2006.01), C08G 18/32 (2006.01), C08G 18/48 (2006.01),
 C08G 18/20 (2006.01), C08G 18/80 (2006.01), C08G 18/10 (2006.01), C08G
 101/00 (2006.01), C08G 18/66 (2006.01)
 (54) ESPUMA DE POLIURETANO ELASTOMÉRICA, PRÉ-POLÍMEROS E
 MÉTODO PARA FORMAR UMA ESPUMA

(71) BASF SE (DE)
(72) MICHAEL FRITZ; DAVID DEAN PETERS; JANINE LUESING
(85) 05/01/2021
(86) PCT US2019/040767 de 08/07/2019
(87) WO 2020/010345 de 09/01/2020

(21) BR 11 2021 000100-0 A2 Código 1.3 - Notificação - Fase Nacional - PCT
(22) 03/07/2019
(30) 05/07/2018 US 62/694,164
(51) C07K 16/12 (2006.01), A61K 39/40 (2006.01), A61P 31/04 (2006.01), C07K 16/00 (2006.01), C07K 16/40 (2006.01), C12N 15/13 (2006.01), C12N 15/63 (2006.01), C12P 21/08 (2006.01)
(54) ANTICORPOS CONTRA AGENTES CAUSADORES DE DOENÇA DE AVES DOMÉSTICAS E USOS DOS MESMOS
(71) NOVOBIND LIVESTOCK THERAPEUTICS INC. (CA)
(72) HAMLET ABNOUSI; SLADE ANDREW LOUTET; FILIP LOUIS ARSENE VAN PETEGEM; TSZ YING SYLVIA CHEUNG
(85) 05/01/2021
(86) PCT IB2019/001198 de 03/07/2019
(87) WO 2020/035741 de 20/02/2020

(21) BR 11 2021 000101-8 A2 Código 1.3 - Notificação - Fase Nacional - PCT
(22) 12/07/2019
(30) 16/07/2018 EP 18183733.7
(51) C07D 471/04 (2006.01), C07D 487/04 (2006.01), A61P 11/06 (2006.01), A61K 31/519 (2006.01)
(54) DERIVADOS DE TIROSINA AMIDA COMO INIBIDORES DA RHO-QUINASE, COMPOSIÇÃO FARMACÊUTICA, DISPOSITIVO, COMBINAÇÃO E USO
(71) CHIESI FARMACEUTICI S.P.A. (IT)
(72) ALESSANDRO ACCETTA; FABIO RANCATI; ANNA MARIA CAPELLI; DAVID EDWARD CLARK; PATRIZIA TISELLI; CHRISTINE EDWARDS; ARNAUD JEAN FRANCOIS CHEGUILLAUME; GURDIP BHALAY
(85) 05/01/2021
(86) PCT EP2019/068832 de 12/07/2019
(87) WO 2020/016129 de 23/01/2020

(21) BR 11 2021 000102-6 A2 Código 1.3 - Notificação - Fase Nacional - PCT
(22) 02/07/2019
(30) 05/07/2018 US 16/028,204
(51) H04L 1/00 (2006.01), H04L 5/00 (2006.01)
(54) MÉTODO E EQUIPAMENTO DE USUÁRIO PARA USAR MÚLTIPLOS PONTOS DE RECEPÇÃO DE TRANSMISSÃO
(71) HUAWEI TECHNOLOGIES CO., LTD. (CN)

(72) USA VILAIPORENSAWAI; MOHAMMADHADI BALIGH; YONGXIA LYU
 (85) 05/01/2021
 (86) PCT CN2019/094382 de 02/07/2019
 (87) WO 2020/007293 de 09/01/2020

(21) BR 11 2021 000103-4 A2

Código 1.3 - Notificação - Fase Nacional - PCT
 (22) 11/07/2019
 (30) 12/07/2018 GB 1811452.0
 (51) A61P 25/04 (2006.01), C07D 471/14 (2006.01), C07D 487/14 (2006.01),
 C07D 491/22 (2006.01), C07D 519/00 (2006.01), A61K 31/4375 (2006.01),
 A61K 31/519 (2006.01)
 (54) COMPOSTO, COMPOSIÇÃO FARMACÊUTICA, E COMPOSTO PARA
 USO NO TRATAMENTO OU PREVENÇÃO DE DOR, DOR CRÔNICA E DOR
 POR CÂNCER, ADIÇÃO E TOLERÂNCIA A ANALGÉSICO, DISTÚRBIOS E
 DISFUNÇÕES RESPIRATÓRIAS SELECIONADAS DENTRE ASMA, TOSSE,
 COPD E TOSSE CRÔNICA REFRATÁRIA, DOENÇAS GENITOURINÁRIAS
 SELECIONADAS DENTRE BEXIGA HIPERATIVA, INCONTINÊNCIA
 URINÁRIA, SÍNDROME DA BEXIGA DOLOROSA, DISÚRIA AND
 ENDOMETRIOSE, DISTÚRBIOS CARDIOVASCULARES SELECIONADOS
 DENTRE SÍNDROME DO INTESTINO IRRITÁVEL (IBS) E SÍNDROME DA
 BOCA ARDENTE (BMS) RELACIONADA A ENXAQUECAS E PRURIDOS,
 DOENÇAS E DISTÚRBIOS DE ÓRGÃOS VISCERAIS
 (71) RECORDATI INDUSTRIA CHIMICA E FARMACEUTICA SPA (IT)
 (72) DAVIDE GRAZIANI; SERGIO MENEGON; PATRIZIA ANGELICO; CARLO
 RIVA
 (85) 05/01/2021
 (86) PCT EP2019/068681 de 11/07/2019
 (87) WO 2020/011921 de 16/01/2020

(21) BR 11 2021 000104-2 A2

Código 1.3 - Notificação - Fase Nacional - PCT
 (22) 11/07/2019
 (30) 12/07/2018 EP 18183220.5
 (51) B29D 11/00 (2006.01)
 (54) DISPOSITIVO DE MOLDAGEM MELHORADO PARA FUNDIÇÃO DE UM
 ARTIGO ÓPTICO COM LÂMINA EM CIMA, MÉTODO E ARTIGO ÓPTICO
 CORRESPONDENTES
 (71) ESSILOR INTERNATIONAL (FR)
 (72) PASCAL SOAVE; MICHEL MATZ; CARLOS GONZALEZ
 (85) 05/01/2021
 (86) PCT EP2019/068745 de 11/07/2019
 (87) WO 2020/011946 de 16/01/2020

(21) BR 11 2021 000105-0 A2

Código 1.3 - Notificação - Fase Nacional - PCT
 (22) 04/07/2019

(30) 05/07/2018 US 62/694,162; 03/07/2019 US 16/502,215
(51) C07K 7/06 (2006.01), C07K 7/08 (2006.01), A61K 38/08 (2019.01), A61K 38/10 (2006.01), A61P 9/12 (2006.01), A61P 11/06 (2006.01), A61P 11/08 (2006.01), A61P 15/10 (2006.01), A61P 35/00 (2006.01)
(54) PEPTÍDEOS, COMPOSIÇÃO FARMACÊUTICA, MÉTODO DE PREPARAÇÃO DESTA E MÉTODO PARA TRATAMENTO DE UM DISTÚRBO EM UM PACIENTE COM NECESSIDADE DE MODULAÇÃO DO TÔNUS DO MÚSCULO LISO
(71) BIOZEUS DESENVOLVIMENTO DE PRODUTOS BIOFARMACÊUTICOS S.A. (BR/RJ)
(72) CAIO VICTOR MACHADO FRANÇA DO NASCIMENTO; DIEGO ALLONSO RODRIGUES DOS SANTOS DA SILVA; PERLA VILLANI BORGES DA SILVA; MARIA ELENA DE LIMA PEREZ GARCIA; CAROLINA NUNES DA SILVA; ADRIANA MONTEIRO DE CASTRO PIMENTA; MARCELLA NUNES DE MELO BRAGA; PAULO GUSTAVO SAMPAIO LACATIVA; IRON FRANCISCO DE PAULA JÚNIOR; GERHARD MAX GROSS
(85) 05/01/2021
(86) PCT BR2019/050249 de 04/07/2019
(87) WO 2020/006617 de 09/01/2020

(21) BR 11 2021 000106-9 A2

Código 1.3 - Notificação - Fase Nacional - PCT
(22) 04/07/2019
(30) 05/07/2018 IN 201831025216
(51) C08K 5/19 (2006.01), C08L 39/08 (2006.01), C08J 3/215 (2006.01)
(54) COMPOSIÇÕES INOVADORAS PARA AGENTES DE AMARGOR
(71) UPL LTD (IN)
(72) PARASU VEERA UPPARA; NITIN RAMDAS PATIL; ANKIT SINGH; KRISHNA RAMPRAKASH SRIVASTAVA; JAIDEV RAJNIKANT SHROFF; VIKRAM RAJNIKANT SHROFF
(85) 05/01/2021
(86) PCT IB2019/055718 de 04/07/2019
(87) WO 2020/008408 de 09/01/2020

(21) BR 11 2021 000107-7 A2

Código 1.3 - Notificação - Fase Nacional - PCT
(22) 13/05/2019
(30) 31/07/2018 JP 2018-144412
(51) B62J 37/00 (2006.01), B62J 9/00 (2020.01), B62J 25/00 (2020.01), B62J 35/00 (2006.01), F02M 25/08 (2006.01)
(54) VEÍCULO DO TIPO SCOOTER
(71) HONDA MOTOR CO., LTD. (JP)
(72) TSUBASA ISHII; AYUMU TAKAISHI; KOICHIRO SHIMIZU
(85) 05/01/2021
(86) PCT JP2019/018957 de 13/05/2019
(87) WO 2020/026556 de 06/02/2020

(21) BR 11 2021 000109-3 A2	Código 1.3 - Notificação - Fase Nacional - PCT (22) 10/07/2019 (30) 19/07/2018 US 62/700,386 (51) A61P 3/00 (2006.01), A61P 9/00 (2006.01), A61P 25/00 (2006.01), A61P 35/00 (2006.01), A61P 37/00 (2006.01), C07D 498/10 (2006.01) (54) COMPOSTOS ESPIRO HETEROCÍCLICOS COMO INIBIDORES DE MAGL (71) PFIZER INC. (US) (72) MICHAEL AARON BRODNEY; CHRISTOPHER RYAN BUTLER; LAURA MCALLISTER; STEVEN VICTOR O'NEIL (85) 05/01/2021 (86) PCT IB2019/055893 de 10/07/2019 (87) WO 2020/016710 de 23/01/2020
(21) BR 11 2021 000110-7 A2	Código 1.3 - Notificação - Fase Nacional - PCT (22) 06/07/2018 (51) A61B 3/16 (2006.01) (54) DISPOSITIVO DE MEDIÇÃO E/OU MONITORAMENTO DE PRESSÃO INTRAOCULAR, KIT E SISTEMA DE MONITORAMENTO DE PRESSÃO INTRAOCULAR (71) SENSIMED SA (CH) (72) SACHA CERBONI; MARIO SCHLUND; THIERRY VARIDEL; RAPHAËL FRITSCHI; ADRIAN PARASCHIV (85) 05/01/2021 (86) PCT EP2018/068338 de 06/07/2018 (87) WO 2020/007482 de 09/01/2020
(21) PI 0810911-7 A2	Código 1.3 - Notificação - Fase Nacional - PCT (22) 11/04/2008 (30) 11/04/2007 US 60/911,258 (51) C07D 401/12 (2006.01), C07D 401/14 (2006.01), C07D 403/04 (2006.01), C07D 405/14 (2006.01), C07D 417/12 (2006.01), C07D 207/452 (2006.01), A61K 31/4439 (2006.01), A61K 31/4725 (2006.01), A61P 35/00 (2006.01), A61K 31/496 (2006.01) (54) COMPOSTOS COM ATIVIDADE ANTICÂNCER (71) Canbas CO., LTD. (JP) (72) Takumi Kawabe; Machiyo Ishigaki; Takuji Sato; Sayaka Yamamoto; Yoko Hasegawa (85) 09/10/2009 (86) PCT IB2008/003036 de 11/04/2008 (87) WO 2009/031040 de 12/03/2009
(21) PI 0820635-0 A2	Código 1.3 - Notificação - Fase Nacional - PCT

(22) 14/11/2008
 (30) 14/11/2007 US 11/939,621
 (51) B02C 15/02 (2006.01), B02C 23/30 (2006.01), B02C 23/32 (2006.01)
 (54) MOINHO DE ROLOS PARA TRITURAÇÃO FINA
 (71) Alstom Technology Ltd (CH)
 (72) Michael M. Chen
 (85) 14/05/2010
 (86) PCT US2008/083489 de 14/11/2008
 (87) WO 2009/064946 de 22/05/2009

(21) PI 0908345-6 A2

Código 1.3 - Notificação - Fase Nacional - PCT
 (22) 19/06/2009
 (30) 20/06/2008 JP 2008-161832
 (51) B60T 8/17 (2006.01), B60T 17/18 (2006.01)
 (54) APARELHO DE FRENAGEM DE VEÍCULO
 (71) Toyota Jidosha Kabushiki Kaisha (JP)
 (72) Hiroshi Isono
 (85) 06/08/2010
 (86) PCT JP2009/002805 de 19/06/2009
 (87) WO 2009/154004 de 23/12/2009

(21) PI 0910034-2 A2

Código 1.3 - Notificação - Fase Nacional - PCT
 (22) 25/03/2009
 (30) 25/03/2008 EP 08005532.0; 31/03/2008 US 61/041,050
 (51) A61K 31/404 (2006.01), A61P 25/18 (2006.01), A61P 25/24 (2006.01),
 A61P 29/00 (2006.01), A61P 25/02 (2006.01), A61P 25/04 (2006.01), A61K
 31/416 (2006.01), A61K 31/437 (2006.01), C07D 471/04 (2006.01), C07D
 209/42 (2006.01), C07D 231/56 (2006.01), C07D 403/06 (2006.01)
 (54) ANTAGONISTAS DO P2X7R E SEU USO
 (71) Affectis Pharmaceuticals Ag (DE)
 (72) MICHAEL BÖS
 (85) 27/09/2010
 (86) PCT EP2009/002189 de 25/03/2009
 (87) WO 2009/118175 de 01/10/2009

(21) PI 0912898-0 A2

Código 1.3 - Notificação - Fase Nacional - PCT
 (22) 18/08/2009
 (30) 18/08/2008 US 61/136,189
 (51) C12N 15/82 (2006.01), C07H 21/04 (2006.01)
 (54) POLINUCLEOTÍDEOS E POLIPEPTÍDEOS ISOLADOS ÚTEIS PARA
 AUMENTAR A EFICIÊNCIA DE USO DO NITROGÊNIO, TOLERÂNCIA AO
 ESTRESSE ABIÓTICO, PRODUÇÃO E BIOMASSA EM PLANTAS
 (71) EVOGENE LTD (IL)
 (72) BASIA JUDITH VINOCUR; SHARON AYAL; ALEX DIBER; EYAL

EMMANUEL; GIL RONEN; MICHAEL GANG; DOTAN DIMET; HAGAI KARCHI;
YOAV HERSCHKOVITZ

(85) 18/02/2011

(86) PCT IB2009/053633 de 18/08/2009

(87) WO 2010/020941 de 25/02/2010

(21) PI 0918021-4 A2

Código 1.3 - Notificação - Fase Nacional - PCT

(22) 30/06/2009

(30) 13/08/2008 JP 2008-208714

(51) C07C 237/42 (2006.01), A01N 37/46 (2006.01), A01N 43/40 (2006.01),
A01P 7/04 (2006.01), C07C 255/57 (2006.01), C07C 255/60 (2006.01), C07C
271/28 (2006.01), C07D 213/81 (2006.01), C07D 213/82 (2006.01), C07D
277/20 (2006.01), C07D 277/56 (2006.01)

(54) DERIVADO DE AMIDA, AGENTE DE CONTROLE DE PESTE
CONTENDO O DERIVADO DE AMIDA, E USO DO DERIVADO DE AMIDA

(71) MITSUI CHEMICALS, INC. (JP)

(72) YUMI KOBAYASHI; Yasuaki Fukazawa; Mai Hirose

(85) 10/02/2011

(86) PCT JP2009/061914 de 30/06/2009

(87) WO 2010/018714 de 18/02/2010

(21) PI 0919325-1 A2

Código 1.3 - Notificação - Fase Nacional - PCT

(22) 08/09/2009

(30) 18/09/2008 US 61/097,884; 15/07/2009 US 61/225,633

(51) A61K 31/40 (2006.01), A61K 31/4025 (2006.01), A61P 35/00 (2006.01),
C07D 207/16 (2006.01), C07D 401/06 (2006.01), C07D 401/12 (2006.01), C07D
401/14 (2006.01), C07D 403/06 (2006.01), C07D 403/12 (2006.01), C07D
405/06 (2006.01), C07D 405/12 (2006.01), C07D 409/04 (2006.01), C07D
409/12 (2006.01), C07D 413/12 (2006.01), C07D 417/12 (2006.01)

(54) PIRROLIDINA-2-CARBOXAMIDAS SUBSTITUÍDAS

(71) F.Hoffmann-La Roche Ag (CH)

(72) Qingjie Ding; Nan Jiang; Jin-Jun Liu; Tina Morgan Ross; Jing Zhang;
Zhuming Zhang

(85) 18/03/2011

(86) PCT EP2009/061610 de 08/09/2009

(87) WO 2010/031713 de 25/03/2010

(21) PI 0919893-8 A2

Código 1.3 - Notificação - Fase Nacional - PCT

(22) 21/10/2009

(30) 23/10/2008 IT MO2008A000270; 23/10/2008 IT MO2008A000271

(51) B29C 53/84 (2006.01), B29C 57/00 (2006.01), B29C 45/00 (2006.01),
B29C 43/00 (2006.01), B29C 69/02 (2006.01)

(54) MÉTODO DE FABRICAÇÃO

(71) SACMI - COOPERATIVA MECCANICI IMOLA SOCIETA`COOPERATIVA

(IT)

(72) Alessandro Falzoni

(85) 25/04/2011

(86) PCT IB2009/054639 de 21/10/2009

(87) WO 2010/046858 de 29/04/2010

(21) PI 0923597-3 A2

Código 1.3 - Notificação - Fase Nacional - PCT

(22) 24/12/2009

(30) 24/12/2008 EP 08172919.6; 24/12/2008 US 61/140795

(51) C12N 1/14 (2006.01), C12N 1/16 (2006.01), C12N 1/18 (2006.01), C12N 1/19 (2006.01), C12P 7/08 (2006.01), C12P 7/10 (2006.01), C12P 7/16 (2006.01), C12P 7/42 (2006.01), C12P 7/52 (2006.01), C12P 7/54 (2006.01), C12P 7/56 (2006.01), C12P 7/48 (2006.01)

(54) CÉLULA MICROBIANA EUCARIÓTICA, E, PROCESSO PARA PRODUZIR UM PRODUTO DE FERMENTAÇÃO

(71) C5 Yeast Company B.V. (NL)

(72) Aloysius Wilhelmus Rudolphus Hubertus Teunissen; Johannes Adrianus Maria de Bont

(85) 22/06/2011

(86) PCT NL2009/050803 de 24/12/2009

(87) WO 2010/074577 de 01/07/2010

Código 1.3.1 - Retificação

Retificação da notificação de entrada na fase nacional – PCT por ter sido efetuada com incorreção.

(21) BR 11 2012 017292-1 A8

Código 1.3.1 - Retificação

(22) 24/11/2010

(30) 13/01/2010 US 61/294684

(51) C11D 3/386 (2006.01), C12N 5/00 (2006.01), C12N 9/42 (2006.01), C12N 15/00 (2006.01)

(54) VARIANTE DE MANANASE, MOLÉCULA DE ÁCIDO NUCLEICO, VETOR, CÉLULA HOSPEDEIRA, MÉTODO PARA A PREPARAÇÃO DA MANANASE MODIFICADA, COMPOSIÇÃO E USO DA MANANASE MODIFICADA

(71) Basf SE (DE)

(72) Oliver Kensch

(85) 12/07/2012

(86) PCT EP2010/007123 de 24/11/2010

(87) WO 2011/085747 de 21/07/2011

Feita a retificação do despacho 1.3 publicado na RPI 2423 de 13/06/2017, referente aos itens 30 e 54.

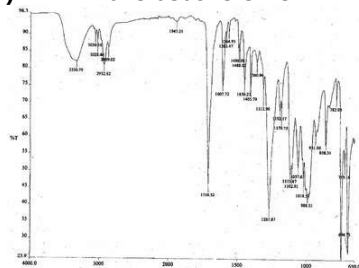
(21) BR 11 2013 030973-3 A8

Código 1.3.1 - Retificação

(22) 25/05/2012

(30) 02/06/2011 HU P11 00291; 02/06/2011 HU P11 00292

(51) C07D 207/46 (2006.01), C07D 209/48 (2006.01), C07D 233/60 (2006.01), C07D 307/935 (2006.01), C07C 405/00 (2006.01)

(54) PROCESSO PARA A PREPARAÇÃO DE AMIDAS DE PROSTAGLANDINA

(71) CHINOIN GYÓGYSTER ÉS VEGYÉSZETI TERMÉKEK GYÁRA ZRT (HU)

(72) GÁBOR HAVASI; TIBOR KISS; IRÉN HORTOBÁGYI; ZSUZSANNA KARDOS; ISTVÁN LÁSZLÓFI; ZOLTÁN BISCHOF; ADÁM BÓDIS

(85) 02/12/2013

(86) PCT HU2012/000045 de 25/05/2012

(87) WO 2012/164324 de 06/12/2012

Foi retificada a publicação 1.3 da RPI 2380 de 16/08/2016 em relação ao item 72 da mesma, tendo em vista a solicitação de inclusão de inventor contida na petição nº 870210022357, por erro material, inventor originalmente inserido também no pedido internacional.

(21) BR 11 2014 022760-8 A8

Código 1.3.1 - Retificação

(22) 01/03/2013

(30) 16/03/2012 US 61/611,901

(51) F16K 3/30 (2006.01)

(54) VÁLVULA DISTRIBUIDORA E MÉTODO PARA SUA FORMAÇÃO

(71) APTARGROUP, INC. (US)

(72) JASON D. HATTON; GREG, L. COLE

(85) 15/09/2014

(86) PCT US2013/028528 de 01/03/2013

(87) WO 2013/138087 de 19/09/2013

Retificação da publicação 1.3 da RPI 2424 de 20/06/2017 em relação ao item

(54) da mesma

(21) BR 11 2014 026804-5 A8

Código 1.3.1 - Retificação

(22) 01/05/2013

(30) 02/05/2012 IT CO2012A000021

(51) F16K 31/52 (2006.01), F16K 31/524 (2006.01), F16K 31/528 (2006.01), F04B 39/10 (2006.01)

(54) MECANISMO DE ATUAÇÃO DA VÁLVULA DE ACIONAMENTO POSITIVO, COMPRESSOR RECÍPROCO E MÉTODO PARA APERFEIÇOAR UM COMPRESSOR RECÍPROCO

(71) NUOVO PIGNONE SRL (IT)

(72) LEONARDO TOGNARELLI; RICCARDO BAGAGLI

(85) 24/10/2014

(86) PCT EP2013/059059 de 01/05/2013

(87) WO 2013/164369 de 07/11/2013

Retificação da publicação 1.3 da RPI 2425 de 27/06/2017 em relação ao item

(54) da mesma

(21) BR 11 2014 030467-0 A8

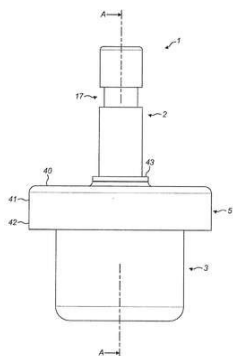

Código 1.3.1 - Retificação

(22) 07/06/2013

(30) 07/06/2012 GB 1210082.2

(51) B65B 31/04 (2006.01), B65B 51/26 (2006.01), B65B 51/30 (2006.01), A61M 5/20 (2006.01), A61M 5/155 (2006.01), A61M 39/22 (2006.01)

(54) VÁLVULA PARA DESCARREGAR UM FLUIDO, MÉTODO PARA DESCARREGAR FLUIDO A PARTIR DA MESMA, USO DE UMA VÁLVULA QUE PODE DESCARREGAR UMA ÚNICA QUANTIDADE, SERINGA, DISPENSADOR DE PROPELENTE E APARELHO DE PREENCHIMENTO POR PRESSÃO PARA UMA VÁLVULA

(71) CONSORT MEDICAL PLC (GB)

(72) Ian ANDERSON; ALASTAIR WILLOUGHBY; JOSHUA STROOBANT; RICHARD WARBY; PAUL ALLSOP

(85) 05/12/2014

(86) PCT GB2013/051505 de 07/06/2013

(87) WO 2013/182856 de 12/12/2013

Retificação da publicação 1.3 da RPI 2425 de 27/06/2017 em relação ao item

(54) da mesma

(21) BR 11 2015 023338-4 A8

Código 1.3.1 - Retificação

(22) 17/03/2014

(30) 15/03/2014 US PCT/US2014/030070

(51) A61J 1/05 (2006.01)

(54) DISPOSITIVO E MÉTODOS PARA A COLETA DE UMA AMOSTRA DE FLUIDO CORPORAL

(71) THERANOS IP COMPANY, LLC (US)

(72) ELIZABETH A. HOLMES; MICHAEL CHEN; PEY-JIUN KO; TAMMY BURD; ADRIT LATH; PATRICIA MCHALE; Joy ROY

(85) 14/09/2015

(86) PCT US2014/030792 de 17/03/2014

(87) WO 2014/145935 de 18/09/2014

Retificação da publicação 1.3 da RPI 2428 de 18/07/2017 em relação ao item

(30) da mesma, ressalvados os efeitos da transferência (25.1) publicada na RPI nº 2470 de 08/05/2018

(21) BR 11 2015 028378-0 A8

Código 1.3.1 - Retificação

(22) 16/05/2014

(30) 17/05/2013 GB 1308927.1

(51) B65D 85/804 (2006.01)

(54) SISTEMA DE PRODUÇÃO DE BEBIDA, CÁPSULA E MÉTODO PARA PREPARAÇÃO DE UMA BEBIDA

(71) KONINKLIJKE DOUWE EGBERTS B.V (NL)

(72) ANDREW HALLIDAY; ESAK SHABUDIN; SIMON JELLEY; STUART BANISTER

(85) 11/11/2015

(86) PCT IB2014/000852 de 16/05/2014

(87) WO 2014/184651 de 20/11/2014

Retificação da publicação 1.3 da RPI 2429 de 25/07/2017 em relação ao item

(54) da mesma, ressalvados os efeitos da transferência (25.1) publicada na RPI nº 2435 de 05/09/2017.

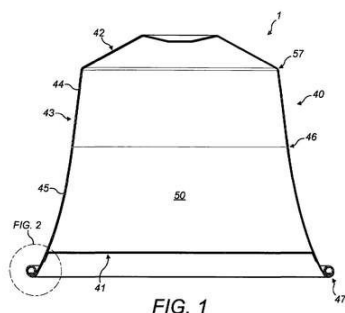

FIG. 1

(21) BR 11 2015 029326-3 A8

Código 1.3.1 - Retificação

(22) 22/05/2014

(30) 23/05/2013 DE 20 2013 004 745.3

(51) B41F 15/08 (2006.01), H05K 3/12 (2006.01), B41F 15/00 (2006.01)

(54) MÁQUINA PARA PRODUIR ARTIGOS IMPRESSOS POR SERIGRAFIA TRIDIMENSIONAL

(71) EXENTIS KNOWLEDGE GMBH (CH)

(72) JÖRG BAUER

(85) 23/11/2015

(86) PCT EP2014/001383 de 22/05/2014

(87) WO 2014/187567 de 27/11/2014

Retificação da publicação 1.3 da RPI 2429 de 25/07/2017 em relação ao item (54) da mesma, ressalvados os efeitos da alteração de nome (25.1 e 25.4) publicada nas RPI nº 2526 de 04/06/2018 e RPI nº 2532 de 16/07/2019.

(21) BR 11 2016 006320-1 A8

Código 1.3.1 - Retificação

(22) 01/10/2014

(30) 01/10/2013 US 61/885,227

(51) F16B 23/00 (2006.01), F16B 35/04 (2006.01)

(54) SISTEMA DE FIXAÇÃO

(71) ARCONIC INC. (US)

(72) RODRIGO PINHEIRO; LUKE HAYLOCK

(85) 22/03/2016

(86) PCT US2014/058551 de 01/10/2014

(87) WO 2015/050942 de 09/04/2015

Retificação da publicação 1.3 da RPI 2430 de 01/08/2017 em relação ao item (54) da mesma, ressalvados os efeitos da alteração de nome (25.4) publicada na RPI nº 2432 de 15/08/2017.

(21) BR 11 2016 010249-5 A8

Código 1.3.1 - Retificação

(22) 04/11/2014

(30) 05/11/2013 US 14/072,377

(51) B65D 1/02 (2006.01), B65D 1/42 (2006.01)

(54) EMBALAGEM DE ENVASE A QUENTE

(71) AMCOR RIGID PLASTICS USA, LLC (US)

(72) TERRY D. PATCHEAK; DAVID DOWNING; FREDERICK C. BEUERLE; WALTER J. STRASSER; CHRISTOPHER HOWE; LUKE A. MAST

(85) 05/05/2016

(86) PCT US2014/063812 de 04/11/2014

(87) WO 2015/069620 de 14/05/2015

Retificação da publicação 1.3 da RPI 2431 de 08/08/2017 em relação ao item (54) da mesma, ressalvados os efeitos da transferência (25.1) publicada na RPI nº 2461 de 06/03/2018 e RPI nº 2548 de 05/11/2019

(21) BR 11 2016 019450-0 A8

Código 1.3.1 - Retificação

(22) 23/02/2015

(30) 30/04/2014 US 14/266,627

(51) B65G 53/30 (2006.01), C04B 18/12 (2006.01)

(54) ENCHIMENTO, MÉTODOS DE PREPARAÇÃO E USO

(71) ACTIVE MINERALS INTERNATIONAL, LLC (US)

(72) ROBERT J. PURCELL; DENNIS C. PARKER; PAUL FENDLEY; RUDOLF M. COETZEE; STEVEN B. FELDMAN

(85) 23/08/2016

(86) PCT US2015/017087 de 23/02/2015

(87) WO 2015/127360 de 27/08/2015

Retificação da publicação 1.3 da RPI 2432 de 15/08/2017 em relação ao item (30) da mesma

(21) BR 11 2016 023510-0 A8

Código 1.3.1 - Retificação

(22) 10/04/2015

(30) 14/04/2014 US 61/979,247; 19/09/2014 US 14/490,912

(51) G01V 1/00 (2006.01), G01V 1/38 (2006.01)

(54) MÉTODO PARA A AQUISIÇÃO DE DADOS SÍSMICOS, SISTEMA DE GRAVAÇÃO E MÉTODO PARA GERAR UM PRODUTO DE DADOS GEOFÍSICOS

(71) PGS GEOPHYSICAL AS (NO)

(72) STIAN HEGNA; GREGG ERNEST PARKES

(85) 07/10/2016

(86) PCT EP2015/057841 de 10/04/2015

(87) WO 2015/158620 de 22/10/2015

Retificado o item (54)

(21) BR 11 2016 023564-9 A8

Código 1.3.1 - Retificação

(22) 27/04/2015

(30) 29/04/2014 EP 14166360.9; 30/03/2015 US 62/139,819

(51) B01J 13/16 (2006.01), A01N 25/28 (2006.01)

(54) PROCESSO DE PRODUÇÃO DE MICROCÁPSULAS E MÉTODO DE CONTROLE DE FUNGOS FITOPATOGÊNICOS

(71) BASF SE (DE)

(72) EWELINA BURAKOWSKA-MEISE; JOANNA MECFEL-MARCZEWSKI; MATTHIAS BRATZ; WOLFGANG DENUCELL; STEVEN BOWE; RONALD REPAGE; JOHN FRIHAUF

(85) 10/10/2016

(86) PCT EP2015/059001 de 27/04/2015

(87) WO 2015/165834 de 05/11/2015

Retificado o item (54)

(21) BR 11 2016 023898-2 A8

Código 1.3.1 - Retificação

(22) 17/04/2015

(30) 17/04/2014 US 61/980,832

(51) A61K 31/277 (2006.01), A01P 7/00 (2006.01), A01N 37/34 (2006.01), A61K 31/357 (2006.01), A61P 33/14 (2006.01)

(54) USO DE COMPOSTOS MALONONITRILA PARA PROTEGER ANIMAIS DE PARASITAS

(71) Merial, Inc. (US) ; BASF, SE (DE)

(72) CHARLES MENG; CHRISTIAN MICULKA; MARK SOLL; RALPH PAULINI; MATTHIAS POHLMAN; SEBASTIAN SORGEL; HENRICUS MARIA MARTINUS BASTIAANNS; SARAH THOMPSON; CECILLE EBUENGA DOYOG; ANNA

MALVEDA UMALI; RHOEL SUIZA COSARE; CHRISTOPHER PALMER;
TAKEO HOKAMA

(85) 13/10/2016

(86) PCT US2015/026424 de 17/04/2015

(87) WO 2015/161224 de 22/10/2015

Foi retificada a publicação 1.3 em relação ao item 72

(21) BR 11 2016 024533-4 A8

Código 1.3.1 - Retificação

(22) 24/04/2014

(51) C07D 401/14 (2006.01), C07D 405/14 (2006.01), C07D 401/04 (2006.01),
C07D 403/04 (2006.01), C07D 403/14 (2006.01), C07D 409/04 (2006.01), C07D
413/04 (2006.01), C07D 417/04 (2006.01), C07D 417/14 (2006.01)

(54) DERIVADOS DE AMINO PIRAZINA COMO INIBIDORES DE
FOSFATIDILINOSITOL 3-CINASE OU SAL, SEU USO, E COMPOSIÇÃO E
COMBINAÇÃO FARMACÊUTICAS

(71) NOVARTIS AG (CH)

(72) BENJAMIN RICHARD BELLENIE; GRAHAM CHARLES BLOOMFIELD;
IAN BRUCE; ANDREW JAMES CULSHAW; EDWARD CHARLES HALL;
GREGORY HOLLINGWORTH; JAMES NEEF; MATTHEW SPENDIFF; SIMON
JAMES WATSON

(85) 20/10/2016

(86) PCT IB2014/060988 de 24/04/2014

(87) WO 2015/162459 de 29/10/2015

Foi retificada a publicação 1.3 em relação ao item 54

(21) BR 11 2016 026074-0 A8

Código 1.3.1 - Retificação

(22) 14/05/2015

(30) 15/05/2014 GB 1408649.0

(51) C07D 499/87 (2006.01)

(54) MÉTODOS PARA FORMAR COMPOSTOS

(71) ALLECRA THERAPEUTICS SAS (FR)

(72) ANDREA FAINI; MARCO FORZATTI; GIOVANNI FOGLIATO; STEFANO
BIONDI

(85) 08/11/2016

(86) PCT EP2015/060733 de 14/05/2015

(87) WO 2015/173378 de 19/11/2015

Retificação da publicação 1.3 da RPI 2432 de 15/08/2017 em relação ao item
(54) da mesma

(21) BR 11 2016 026193-3 A8

Código 1.3.1 - Retificação

(22) 14/04/2015

(30) 23/05/2014 US 62/002,574

(51) C07D 213/71 (2006.01), C07D 231/12 (2006.01), C07D 231/16 (2006.01),
C07D 333/06 (2006.01), C07D 333/28 (2006.01), C07D 333/34 (2006.01), C07D

239/26 (2006.01), C07D 239/38 (2006.01), C07D 261/08 (2006.01), C07D 261/10 (2006.01), C07C 241/04 (2006.01), C07C 243/42 (2006.01), C07D 277/28 (2006.01), C07D 277/32 (2006.01), C07D 277/36 (2006.01), C07D 213/61 (2006.01), C07D 307/52 (2006.01), C07D 307/64 (2006.01)

(54) COMPOSTO, MÉTODO PARA A PREPARAÇÃO DE UM COMPOSTO DE FÓRMULA I E MÉTODO PARA A PREPARAÇÃO DE UM COMPOSTO DE FÓRMULA IV

(71) FMC CORPORATION (US)

(72) KANU MAGANBHAI PATEL

(85) 09/11/2016

(86) PCT US2015/025737 de 14/04/2015

(87) WO 2015/179038 de 26/11/2015

Retificação da publicação 1.3 da RPI 2432 de 15/08/2017 em relação ao item

(54) da mesma, ressalvados os efeitos da transferência (25.1) publicada na RPI nº 2486 de 28/08/2018.

(21) BR 11 2016 026273-5 A8

Código 1.3.1 - Retificação

(22) 13/05/2015

(30) 16/05/2014 US 61/994,660

(51) A01N 43/64 (2006.01)

(54) COMPOSIÇÃO PESTICIDA, E SEU PROCESSO DE APLICAÇÃO

(71) DOW AGROSCIENCES LLC (US)

(72) DANIEL I. KNUEPPEL; MAURICE C. YAP; MICHAEL T. SULLENBERGER; RICKY HUNTER; MONICA B. OLSON; FRANK J. WESSELS

(85) 09/11/2016

(86) PCT US2015/030662 de 13/05/2015

(87) WO 2015/175719 de 19/11/2015

Retificação da publicação 1.3 da RPI 2432 de 15/08/2017 em relação ao item

(54) da mesma

(21) BR 11 2016 027393-1 A8

Código 1.3.1 - Retificação

(22) 24/06/2015

(30) 26/06/2014 JP 2014-131688

(51) C07D 235/10 (2006.01), C07C 29/38 (2006.01), C07C 31/38 (2006.01),

C07C 319/14 (2006.01), C07C 323/12 (2006.01), C07B 61/00 (2006.01)

(54) AGENTE DE FLUOROALQUILAÇÃO, MÉTODO PARA PRODUZIR UM COMPOSTO-ALVO, COMPOSTO E SEU USO

(71) KUMIAI CHEMICAL INDUSTRY CO. LTD. (JP)

(72) KENTARO KAWAZOE; KOTARO YOSHIOKA

(85) 22/11/2016

(86) PCT JP2015/068127 de 24/06/2015

(87) WO 2015/199109 de 30/12/2015

Retificação da publicação 1.3 da RPI 2432 de 15/08/2017 em relação ao item

(54) da mesma, ressalvados os efeitos da transferência (25.1) publicada na RPI

nº 2474 de 05/06/2018.

(21) BR 11 2016 027452-0 A8 Código 1.3.1 - Retificação
(22) 28/05/2015
(30) 03/06/2014 US 62/006,910; 05/08/2014 US 62/033,141; 08/08/2014 EP 14180353.6; 12/08/2014 EP 14180602.6; 12/08/2014 EP 14180592.9
(51) A01N 25/04 (2006.01), A01N 47/24 (2006.01), A01N 43/653 (2006.01), A01N 53/00 (2006.01), A01N 43/36 (2006.01), A01P 3/00 (2006.01), A01P 7/00 (2006.01), A01P 13/00 (2006.01)
(54) SUSPOEMULSÃO AQUOSA, MÉTODO PARA PREPARAR A SUSPOEMULSÃO E MÉTODO PARA CONTROLAR FUNGOS FITOPATOGÊNICOS
(71) BASF SE (DE)
(72) HELMUT AUWETER; WEN XU; MEGAN RUMLEY; MICHAEL KRAYER
(85) 23/11/2016
(86) PCT EP2015/061789 de 28/05/2015
(87) WO 2015/185430 de 10/12/2015
Retificação da publicação 1.3 da RPI 2432 de 15/08/2017 em relação ao item (54) da mesma

(21) BR 11 2016 027983-2 A8 Código 1.3.1 - Retificação
(22) 01/06/2015
(30) 06/06/2014 EP 14171528.4
(51) A01N 43/80 (2006.01), A01N 43/82 (2006.01), C07D 271/06 (2006.01), A01P 3/00 (2006.01)
(54) USO DOS COMPOSTOS, COMPOSTOS E MÉTODO PARA O COMBATE DOS FUNGOS FITOPATOGÊNICOS
(71) BASF SE (DE)
(72) ANDY WIEJA; CHRISTIAN WINTER; CLAUDIA ROSENBAUM; DORIS KREMZOW-GRAW; FRANZ ROEHL; JOACHIM RHEINHEIMER; MANOJKUMAR POONOTH; VIOLETA TERTERYAN; EGON HADEN; ANA ESCRIBANO CUESTA; JANOSCH HARALD ACHENBACH; TOBIAS MENTZEL; CHRISTINE WIEBE
(85) 29/11/2016
(86) PCT EP2015/062100 de 01/06/2015
(87) WO 2015/185485 de 10/12/2015
Retificação da publicação 1.3 da RPI 2433 de 22/08/2017 em relação ao item (54) da mesma

(21) BR 11 2016 028273-6 A8 Código 1.3.1 - Retificação
(22) 28/05/2015
(30) 05/06/2014 US 62/008,277
(51) C07D 487/04 (2006.01)
(54) DERIVADOS RADIORROTULADOS DE COMPOSTO DE

2-AMINO6-FLUORO-N-[5-FLUORO-PIRIDIN-3-IL]-PIRAZOL[1,5-A]PIRIMIDIN3-CARBOXAMIDA ÚTEIS COMO INIBIDOR DE ATR CINASE, PROCESSO PARA PREPARAÇÃO DO REFERIDO COMPOSTO, BEM COMO DIFERENTES FORMAS SÓLIDAS DO MESMO, USO DESTAS, E COMPOSIÇÃO FARMACÊUTICA

(71) VERTEX PHARMACEUTICALS INCORPORATED (US)

(72) NADIA AHMAD; JEAN-DAMIEN CHARRIER; CHRIS DAVIS; GORKA ETXEBARRIA I JARDI; DAMIEN FRAYSSE; RONALD KNEGTEL; MANINDER PANESAR; FRANCOISE PIERARD; JOANNE PINDER; PIERRE-HENRI STORCK; JOHN STUDLEY

(85) 01/12/2016

(86) PCT US2015/032879 de 28/05/2015

(87) WO 2015/187451 de 10/12/2015

Retificação da publicação 1.3 da RPI 2433 de 22/08/2017 em relação ao item (54) da mesma

(21) BR 11 2016 030281-8 A8

Código 1.3.1 - Retificação

(22) 03/07/2015

(30) 14/07/2014 EP 14176843.2; 10/11/2014 EP 14192515.6

(51) A01N 43/653 (2006.01), A01N 43/713 (2006.01), A01P 3/00 (2006.01)

(54) COMPOSIÇÕES, USO DE UMA COMPOSIÇÃO, MÉTODO PARA O COMBATE DOS FUNGOS FITOPATOGÊNICOS E SEMENTES

(71) BASF SE (DE)

(72) FREDERIK MENGES; JENS BRUNS; DIETER STROBEL

(85) 22/12/2016

(86) PCT EP2015/065178 de 03/07/2015

(87) WO 2016/008740 de 21/01/2016

Retificação da publicação 1.3 da RPI 2433 de 22/08/2017 em relação ao item (54) da mesma

(21) BR 11 2016 030504-3 A8

Código 1.3.1 - Retificação

(22) 30/06/2015

(30) 30/06/2014 JP 2014-134037

(51) A01N 43/80 (2006.01), A01N 41/10 (2006.01), A01N 43/22 (2006.01), A01N 43/40 (2006.01), A01N 43/56 (2006.01), A01N 43/713 (2006.01), A01N 47/06 (2006.01), A01N 47/34 (2006.01), A01N 53/06 (2006.01), A01N 53/08 (2006.01), A01P 7/04 (2006.01)

(54) COMPOSIÇÃO INSETICIDA, MITICIDA, NEMATICIDA, MOLUSCICIDA, MICROBICIDA OU BACTERICIDA E MÉTODO DE CONTROLE DE PRAGA

(71) NISSAN CHEMICAL INDUSTRIES, LTD. (JP)

(72) TAKAHIRO KAGAMI

(85) 23/12/2016

(86) PCT JP2015/068850 de 30/06/2015

(87) WO 2016/002790 de 07/01/2016

Retificação da publicação 1.3 da RPI 2433 de 22/08/2017 em relação ao item (54) da mesma

(21) BR 11 2016 030842-5 A8 Código 1.3.1 - Retificação
 (22) 09/06/2015
 (30) 02/07/2014 US 62/020,331
 (51) A01N 25/30 (2006.01), A01P 13/00 (2006.01), A01N 57/20 (2006.01)
 (54) COMPOSIÇÃO AGRÍCOLA E COMPOSIÇÃO AGRÍCOLA COM REDUZIDA TOXICIDADE AQUÁTICA
 (71) STEPAN COMPANY (US)
 (72) DAVE R. ALLEN; ANDREW D. MALEC
 (85) 28/12/2016
 (86) PCT US2015/034785 de 09/06/2015
 (87) WO 2016/003607 de 07/01/2016
 Retificação da publicação 1.3 da RPI 2433 de 22/08/2017 em relação ao item (54) da mesma

(21) BR 11 2016 030930-8 A8 Código 1.3.1 - Retificação
 (22) 30/06/2015
 (30) 02/07/2014 US 62/020,140
 (51) C07D 211/76 (2006.01), C07D 211/78 (2006.01), A01N 57/00 (2006.01), C07D 401/04 (2006.01), C07D 417/04 (2006.01)
 (54) COMPOSTOS, COMPOSIÇÕES HERBICIDAS, MISTURA HERBICIDA E MÉTODO PARA O CONTROLE DO CRESCIMENTO DE VEGETAÇÃO INDESEJÁVEL
 (71) FMC CORPORATION (US)
 (72) ANDREW DUNCAN SATTERFIELD; JAMES FRANCIS BEREZNAK; MATTHEW JAMES CAMPBELL
 (85) 29/12/2016
 (86) PCT US2015/038473 de 30/06/2015
 (87) WO 2016/003997 de 07/01/2016
 Retificação da publicação 1.3 da RPI 2433 de 22/08/2017 em relação ao item (54) da mesma, ressalvados os efeitos da transferência (25.1) publicada na RPI nº 2486 de 28/08/2018.

(21) BR 11 2016 031024-1 A8 Código 1.3.1 - Retificação
 (22) 28/07/2015
 (30) 28/07/2014 US 62/029,756
 (51) C07D 249/08 (2006.01)
 (54) COMPOSIÇÃO INSETICIDA
 (71) DOW AGROSCIENCES LLC (US)
 (72) LINDSEY G. FISCHER; GARY D. CROUSE; THOMAS C. SPARKS; MIRIAM E. GOLDSMITH; DANIEL I. KNUEPPEL
 (85) 30/12/2016

(86) PCT US2015/042393 de 28/07/2015

(87) WO 2016/018875 de 04/02/2016

Retificação da publicação 1.3 da RPI 2433 de 22/08/2017 em relação ao item (54) da mesma

(21) BR 11 2017 024934-0 A8

Código 1.3.1 - Retificação

(22) 19/05/2016

(30) 21/05/2015 US 62/165,097; 19/04/2016 US 62/324,450

(51) A61K 9/00 (2006.01), A61K 9/107 (2006.01), A61K 9/113 (2006.01)

(54) COMPOSIÇÕES FARMACÊUTICAS TÓPICAS

(71) DERMAVANT SCIENCES GMBH (CH)

(72) MARY BEDARD; MICHAEL QUINN DOHERTY; JON D. LENN; LEANDRO L. SANTOS; SUJATHA D. SONTI; JOEY ROGER THOMAS; JUSTIN E. WHITEMAN; PIYUSH JAIN

(85) 21/11/2017

(86) PCT IB2016/052955 de 19/05/2016

(87) WO 2016/185428 de 24/11/2016

Retificado o item (72)

(21) BR 11 2018 067563-6 A8

Código 1.3.1 - Retificação

(22) 01/03/2016

(51) C07C 50/36 (2006.01), C07C 46/00 (2006.01)

(54) SISTEMAS E MÉTODOS PARA A PRODUÇÃO DE HIPERICINA SINTÉTICA.

(71) SOLIGENIX, INC. (US) ; RASAPPA ARUMUGHAM (US) ; CHRISTOPHER SCHABER (US) ; HOLGER RAUTER (DE) ; SILVIA WERNER (DE)

(72) RASAPPA ARUMUGHAM; CHRISTOPHER SCHABER; HOLGER RAUTER; SILVIA WERNER

(85) 03/09/2018

(86) PCT US2016/020189 de 01/03/2016

(87) WO 2017/151111 de 08/09/2017

Foi retificada a publicação 1.3 da RPI 2505 de 08/01/2019 em relação ao item 71 da mesma.

(21) BR 11 2020 019875-7 A8

Código 1.3.1 - Retificação

(22) 11/07/2019

(30) 11/07/2018 US 62/696,341

(51) A61K 9/00 (2006.01), A61K 31/352 (2006.01), A61K 33/06 (2006.01), A61K 31/60 (2006.01), A61K 31/045 (2006.01), A61P 21/00 (2006.01), A61P 29/00 (2006.01), A61K 31/439 (2006.01)

(54) COMPOSIÇÕES TÓPICAS PARA ALÍVIO DA DOR

(71) INNOCAN PHARMA LTD (IL)

(72) NIR AVRAM

(85) 28/09/2020

(86) PCT IL2019/050776 de 11/07/2019

(87) WO 2020/012480 de 16/01/2020

Fica retificada a publicação 1.3 da RPI 2609 de 05/01/2021, com relação ao item 71 da mesma

(21) BR 11 2020 026488-1 A8

Código 1.3.1 - Retificação

(22) 25/06/2019

(30) 28/06/2018 FR 1855829

(51) H04W 36/30 (2009.01), H04W 36/00 (2009.01)

(54) MÉTODO PARA GERENCIAR UMA CONEXÃO EM UMA REDE SEM FIO DISTRIBUÍDA

(71) SAGEMCOM BROADBAND SAS (FR)

(72) STANISLAS FAYE; FARID ZAOUIA

(85) 23/12/2020

(86) PCT EP2019/066911 de 25/06/2019

(87) WO 2020/002376 de 02/01/2020

Retificado o despacho 1.3 publicado na RPI nº 2620, de 23/03/2021, para corrigir o título (item - 54)

(21) PI 0907367-1 A8

Código 1.3.1 - Retificação

(22) 30/01/2009

(30) 01/02/2008 US 61/025,485

(51) H04W 52/02 (2009.01), H04W 56/00 (2009.01), H04W 76/28 (2018.01)

(52) H04W 52/0209, H04W 52/0216, H04W 56/0005, H04W 56/0015, H04W 76/28

(54) SISTEMA E MÉTODO PARA SINCRONIZAÇÃO DE SINCRONISMO DE ENLACE ASCENDENTE EM CONJUNÇÃO COM RECEPÇÃO DESCONTÍNUA

(71) GUANGDONG OPPO MOBILE TELECOMMUNICATIONS CORP., LTD. (CN)

(72) James Earl Womack; Zhijun Cai; Yi Yu

(85) 30/07/2010

(86) PCT US2009/032591 de 30/01/2009

(87) WO 2009/099931 de 13/08/2009

fica retificada a publicação 1.3 da RPI 2323 de 14/07/2015, com relação ao item 30 da mesma

Código 1.3.2 - Publicação Anulada

Anulação da publicação da notificação de entrada na fase nacional – PCT por ter sido indevida.

(21) BR 11 2015 025052-1 A2	Código 1.3.2 - Publicação Anulada (22) 02/04/2014 (30) 03/04/2013 EP 13162131.0 (51) C07D 405/12 (2006.01), C07D 409/12 (2006.01), C07D 487/08 (2006.01), C07D 207/16 (2006.01), C07D 209/42 (2006.01) (54) DERIVADOS DE N-FENIL-CARBOXAMIDA E O SEU USO COMO MEDICAMENTOS PARA O TRATAMENTO DA HEPATITE B (71) JANSSEN SCIENCES IRELAND UC (IE) (72) KOEN VANDYCK; GEERWIN YVONNE PAUL HACHÉ; STEFAAN JULIEN LAST; PIERRE JEAN-MARIE BERNARD RABOISSON (85) 30/09/2015 (86) PCT EP2014/056601 de 02/04/2014 (87) WO 2014/161888 de 09/10/2014 Anulada a publicação código 1.3 na RPI nº 2428 de 18/07/2017 por ter sido indevida.
(21) BR 11 2016 010098-0 A2	Código 1.3.2 - Publicação Anulada (22) 18/11/2014 (30) 18/11/2013 US 61/905,312 (51) C07D 489/02 (2006.01) (54) PREPARAÇÃO DE NORMORFINANOS (71) SPECGX LLC (US) (72) JOHN BRANDT; SUBO LIAO; EDMUND C. HUDSON; ESA T. JARVI; PETER X. WANG; MICHAEL SCHAEFER (85) 04/05/2016 (86) PCT US2014/066152 de 18/11/2014 (87) WO 2015/074049 de 21/05/2015 Anulada a publicação código 1.3 na RPI nº 2430 de 01/08/2017 por ter sido indevida.
(21) BR 11 2016 020489-1 A2	Código 1.3.2 - Publicação Anulada (22) 11/03/2015 (30) 11/03/2014 FR 14 51983; 11/03/2014 FR 14 51982 (51) A01N 43/60 (2006.01), A01N 35/10 (2006.01), A01P 13/00 (2006.01), A01N 43/76 (2006.01), A01N 41/12 (2006.01), A01N 43/40 (2006.01) (54) COMPOSIÇÃO HERBICIDA (71) ARYSTA LIFESCIENCE SAS (FR) (72) AURÉLIEN GUICHARD; CHRISTOPHE SEPULCHRE DE CONDE

(85) 05/09/2016

(86) PCT FR2015/050606 de 11/03/2015

(87) WO 2015/136221 de 17/09/2015

Anulada a publicação código 1.3 na RPI nº 2433 de 22/08/2017 por ter sido indevida.

(21) BR 11 2016 022461-2 A2

Código 1.3.2 - Publicação Anulada

(22) 01/04/2015

(30) 02/04/2014 EP 14163157.2

(51) C07D 403/04 (2006.01), C07D 405/04 (2006.01), C07D 409/04 (2006.01), C07D 413/04 (2006.01), C07D 417/04 (2006.01), A01N 43/56 (2006.01), A01N 43/653 (2006.01), A01N 43/74 (2006.01), A01P 5/00 (2006.01), A01P 7/00 (2006.01)

(54) NOVOS DERIVADOS DE 3-[(PIRAZOL-5-IL)- HETEROARIL]-BENZAMIDA E SEU USO COMO AGENTES DE CONTROLE DE PRAGAS

(71) BAYER CROPSCIENCE AKTIENGESELLSCHAFT (DE)

(72) MICHAEL MAUE; ANNE DECOR; NIKLAS TIM BRETSCHNEIDER; UTA BRETSCHNEIDER; JULIA JOHANNA HAHN; WERNER HALLENBACH; REINER FISCHER; HANS-GEORG SCHWARZ; ULRICH GÖRGENS; KERSTIN ILG; KLAUS RAMING; JOHANNES KÖBBERLING; WALTER HÜBSCH; ANDREAS TURBERG

(85) 28/09/2016

(86) PCT EP2015/057155 de 01/04/2015

(87) WO 2015/150442 de 08/10/2015

Anulada a publicação código 1.3 na RPI nº 2432 de 15/08/2017 por ter sido indevida.

(21) BR 11 2016 022522-8 A2

Código 1.3.2 - Publicação Anulada

(22) 24/03/2015

(30) 28/03/2014 US 14/229.716

(51) H01L 31/04 (2014.01), H01L 31/0216 (2014.01), H01L 31/18 (2006.01)

(54) METALIZAÇÃO À BASE DE FOLHA DE CÉLULAS SOLARES

(71) SUNPOWER CORPORATION (US) ; TOTAL MARKETING SERVICES (FR)

(72) GABRIEL HARLEY; KIM TAESEOK; RICHARD HAMILTON SEWELL; MICHAEL MORSE; DAVID D. SMITH; MATTHIEU MOORS 1302 GREENWOOD AVENUE PALO ALTO; JENS-DIRK MOSCHNER

(85) 28/09/2016

(86) PCT US2015/022336 de 24/03/2015

(87) WO 2015/148573 de 01/10/2015

Anulada a publicação código 1.3 na RPI nº 2432 de 15/08/2017 por ter sido indevida.

(21) BR 11 2019 011736-9 A2

Código 1.3.2 - Publicação Anulada

(22) 11/12/2017

(30) 09/12/2016 US 62/432,403

(51) E21B 19/16 (2006.01), E21B 17/02 (2006.01), E21B 17/03 (2006.01), E21B 17/04 (2006.01), E21B 17/042 (2006.01), E21B 17/043 (2006.01)

(54) COLUNA DE ASCENSÃO DE ALTA PRESSÃO, E, MÉTODO E FERRAMENTA DE COMPOSIÇÃO PARA MONTAR UMA COLUNA DE ASCENSÃO DE ALTA PRESSÃO

(71) TRENDSETTER VULCAN OFFSHORE, INC. (US)

(72) JAMES V. MAHER; DANIEL MCCELVEY

(85) 11/06/2019

(86) PCT US2017/065586 de 11/12/2017

(87) WO 2018/107156 de 14/06/2018

Anulada a publicação código 1.3 na RPI nº 2548 de 05/11/2019 por ter sido indevida.

(21) BR 11 2020 025611-0 A2

Código 1.3.2 - Publicação Anulada

(22) 14/06/2019

(30) 15/06/2018 US 62/685,800; 19/06/2018 US 62/686,912; 24/08/2018 US 62/722,412; 08/10/2018 US 62/742,657

(51) C07D 487/04 (2006.01), A61K 8/49 (2006.01), A61Q 19/02 (2006.01), C07D 209/12 (2006.01), A61P 17/00 (2006.01), A61K 31/404 (2006.01)

(54) COMPOSIÇÕES FOTOPROTETORAS CONTENDO COMPOSTOS DERIVADOS DE MALASSEZIA E/OU ANÁLOGOS QUÍMICOS DOS MESMOS

(71) VERSICOLOR TECHNOLOGIES, LLC (US)

(72) MICHAEL EINZIGER; ANN MARIE SIMPSON

(85) 15/12/2020

(86) PCT US2019/037311 de 14/06/2019

(87) WO 2019/241706 de 19/12/2019

Anulada a publicação código 1.3 na RPI nº 2620 de 23/03/2021 por ter sido indevida.

Código 1.3.4 - Decisão Anulada

Anulação da decisão da notificação de entrada na fase nacional por ter sido indevida. (A toda publicação que envolva anulação de ato ou despacho caberá justificativa no processo administrativo.)

(21) BR 11 2014 022706-3 A8	Código 1.3.4 - Decisão Anulada (22) 14/03/2013 (30) 15/03/2012 US 13/420,871 (51) B65D 81/00 (2006.01) (54) SISTEMA E MÉTODO DE CONTROLE DE HEMORRAGIA UTERINA (71) ALYDIA HEALTH, INC. (US) (72) ALEXANDER JAMES NORRED; DAVID REED CARLIN; GEORGE COCHRAN HARPER; DAVID LAGREW (85) 12/09/2014 (86) PCT US2013/031508 de 14/03/2013 (87) WO 2013/138625 de 19/09/2013 Anulada a publicação código 1.3 na RPI nº 2424 de 20/06/2017 por ter sido indevida.
(21) BR 11 2014 024167-8 A8	Código 1.3.4 - Decisão Anulada (22) 20/02/2013 (30) 29/03/2012 JP 2012-078095 (51) B41N 1/14 (2006.01), G03F 7/00 (2006.01), G03F 7/004 (2006.01), G03F 7/038 (2006.01), G03F 7/11 (2006.01) (54) PRECURSOR DA CHAPA DE IMPRESSÃO LITOGRAFICA E SEU MÉTODO DE IMPRESSÃO (71) FUJIFILM CORPORATION (JP) (72) FUMIYA SHIRAKI; TOSHIFUMI INNO; YUUYA MIYAGAWA (85) 29/09/2014 (86) PCT JP2013/054155 de 20/02/2013 (87) WO 2013/145949 de 03/10/2013 Anulada a publicação código 1.3 na RPI nº 2424 de 20/06/2017 por ter sido indevida.
(21) BR 11 2015 001418-6 A2	Código 1.3.4 - Decisão Anulada (22) 22/07/2013 (30) 23/07/2012 HU P1200436 (51) F16K 31/385 (2006.01), F16K 15/06 (2006.01) (54) VALVE ARRANGEMENT (71) BERY INTELLECTUAL PROPERTIES (HU) (72) JÓZSEF BEREZNAL (85) 22/01/2015

(86) PCT HU2013/000073 de 22/07/2013

(87) WO 2014/016628 de 30/01/2014

Anulada a publicação código 1.3 na RPI nº 2426 de 04/07/2017 por ter sido indevida.

(21) BR 11 2015 004949-4 A2

Código 1.3.4 - Decisão Anulada

(22) 05/09/2013

(30) 06/09/2012 US 61/697.661

(51) F16K 3/02 (2006.01)

(54) JUNTA DE VEDAÇÃO DE VÁLVULA SEGMENTADA

(71) EMERSON VULCAN HOLDING LLC (US)

(72) JOHN W. MURAN; JOHN KELLEY

(85) 05/03/2015

(86) PCT US2013/058327 de 05/09/2013

(87) WO 2014/039720 de 13/03/2014

Anulada a publicação código 1.3 na RPI nº 2426 de 04/07/2017 por ter sido indevida.

(21) BR 11 2015 009476-7 A2

Código 1.3.4 - Decisão Anulada

(22) 30/10/2013

(30) 31/10/2012 US 61/720,800

(51) F16K 17/14 (2006.01), F16K 17/40 (2006.01)

(54) DISPOSITIVO DE ALÍVIO DE PRESSÃO TENDO UMA LINHA DE ABERTURA DEFINIDA A LASER

(71) FIKE CORPORATION (US)

(72) JOE WALKER; BON F. SHAW; MICHAEL D. KREBILL

(85) 28/04/2015

(86) PCT US2013/067392 de 30/10/2013

(87) WO 2014/070827 de 08/05/2014

Anulada a publicação código 1.3 na RPI nº 2426 de 04/07/2017 por ter sido indevida.

(21) BR 11 2015 012211-6 A2

Código 1.3.4 - Decisão Anulada

(22) 29/11/2013

(30) 30/11/2012 US 61/732,230

(51) F16K 37/00 (2006.01)

(54) INDICADOR DE POSIÇÃO CONTÍNUO DE ACIONAMENTO MAGNÉTICO

(71) PETROLVALVES S.P.A. (IT)

(72) ALESSANDRO BASSI; MICHELE AMBROSINI; MARIO GATTERE

(85) 26/05/2015

(86) PCT EP2013/075094 de 29/11/2013

(87) WO 2014/083157 de 05/06/2014

Anulada a publicação código 1.3 na RPI nº 2427 de 11/07/2017 por ter sido

indevida.

(21) BR 11 2015 025534-5 A2

Código 1.3.4 - Decisão Anulada

(22) 06/12/2013

(30) 07/04/2013 CN 201310117139.X; 07/04/2013 CN 201310117029.3;
07/04/2013 CN 201310117059.4; 07/04/2013 CN 201310117018.5; 07/04/2013
CN 201310117041.4

(51) F16B 43/00 (2006.01), F16H 57/04 (2010.01), F16H 48/00 (2012.01)

(54) JUNTA, MOTOR E AUTOMÓVEL

(71) ANHUI JIANGHUAI AUTOMOBILE GROUP CORP., LTD. (CN)

(72) Zhisheng, HU; Suhua, JIN; Jiulin, ZHENG; Jian, LAN; Yong, MA; Duode,
QIAN; Xiangshan, MENG; Biqian, HU

(85) 06/10/2015

(86) PCT CN2013/088741 de 06/12/2013

(87) WO 2014/166272 de 16/10/2014

Anulada a publicação código 1.3 na RPI nº 2428 de 18/07/2017 por ter sido
indevida.

(21) BR 11 2016 007369-0 A2

Código 1.3.4 - Decisão Anulada

(22) 29/09/2014

(30) 02/10/2013 US 14/044,704

(51) F16B 2/02 (2006.01), F16B 5/06 (2006.01)

(54) CONJUNTOS E MÉTODOS DE SUPORTE DE MONTAGEM

(71) ARRAY TECHNOLOGIES, INC. (US)

(72) JOHN N. WILLIAMSON; KALEB W. MCLANE

(85) 01/04/2016

(86) PCT US2014/058041 de 29/09/2014

(87) WO 2015/050815 de 09/04/2015

Anulada a publicação código 1.3 na RPI nº 2430 de 01/08/2017 por ter sido
indevida.

(21) BR 11 2016 030661-9 A2

Código 1.3.4 - Decisão Anulada

(22) 13/08/2015

(30) 14/08/2014 US 62/037171

(51) C07D 307/48 (2006.01)

(54) PROCESSO DE CIRCUITO FECHADO PARA CONVERTER BIOMASSA
EM FURFURAL

(71) SHELL INTERNATIONALE RESEARCH MAATSCHAPPIJ B.V. (NL)

(72) JUBEN NEMCHAND CHHEDA; JEAN PAUL ANDRE MARIE JOSEPH
GISHLAIN LANGE

(85) 27/12/2016

(86) PCT US2015/044994 de 13/08/2015

(87) WO 2016/025679 de 18/02/2016

Anulada a publicação código 1.3 na RPI nº 2433 de 22/08/2017 por ter sido

indevida.

Código 1.5 - Exigências Diversas

Suspensão do andamento de entrada na fase nacional brasileira do pedido internacional de patente depositado nos termos do Tratado de Cooperação em matéria de Patentes – PCT que, para sua instrução regular, aguardará, pelo prazo de 60 (sessenta) dias, o atendimento da exigência formulada. Caso a exigência não tenha sido explicitada no despacho na RPI, o interessado poderá obter o parecer através do endereço eletrônico www.inpi.gov.br - No Acesso rápido - Faça uma busca – Patente. Para acessar, cadastre-se no Portal do INPI e use login e senha.

(21) BR 11 2012 023975-9

Código 1.5 - Exigências Diversas

(22) 23/03/2011

(71) Yazaki Corporation (JP)

(86) PCT JP2011/056983 de 23/03/2011

(87) WO 2011/118633 de 29/09/2011

Apresente tradução simples da certidão de depósito da prioridade no país de origem ou declaração assinada, ambas contendo todos os dados identificadores da prioridade, conforme art. 16, §2º, da LPI.

(21) BR 11 2014 016832-6 A8

Código 1.5 - Exigências Diversas

(22) 26/09/2013

(71) CENTER FOR ABRASIVES AND REFRACTORIES RESEARCH & DEVELOPMENT C.A.R.R.D. GMBH (AT)

(86) PCT EP2013/070142 de 26/09/2013

(87) WO 2014/056729 de 17/04/2014

Esclareça a omissão de REINER KUNZ do quadro de inventores, uma vez que o mesmo consta na publicação WO2014/056729 de 17/04/2014.

(21) BR 11 2014 016848-2 A8

Código 1.5 - Exigências Diversas

(22) 11/01/2013

(71) ARCHER DANIELS MIDLAND COMPANY (US)

(86) PCT US2013/021100 de 11/01/2013

(87) WO 2013/106617 de 18/07/2013

Apresente documentos comprobatórios que expliquem a divergência no nome de um dos inventores que consta na publicação internacional WO2013/106617 de 18/07/2013 "ANDRIY Y. VORONOVSKY" e o constante da petição inicial nº 860140112615 de 08/07/2014 "ANDRIY Y. NOVSKY".

(21) BR 11 2014 017965-4

Código 1.5 - Exigências Diversas

(22) 25/01/2013

(71) UACJ CORPORATION (JP)

(86) PCT JP2013/051664 de 25/01/2013

(87) WO 2013/111884 de 01/08/2013

Em aditamento à exigência publicada na RPI 2600 de 03/11/2020, solicita-se que a exigência seja respondida corretamente, num prazo de 60 dias, por meio da GRU código 207 específica para esse tipo de serviço. (ainda falta o resumo)

(21) BR 11 2014 020416-0 A8

Código 1.5 - Exigências Diversas

(22) 27/03/2013

(71) FUJIFILM CORPORATION (JP)

(86) PCT JP2013/058896 de 27/03/2013

(87) WO 2013/146833 de 03/10/2013

Apresente a tradução simples da folha de rosto da certidão de depósito da prioridade reivindicada; ou declaração de que os dados do pedido internacional estão fielmente contidos na prioridade reivindicada, contendo todos os dados identificadores (número da prioridade, data, depositante e inventores), conforme o parágrafo único do Art. 25 da Resolução 77/2013. Cabe salientar não foi possível individualizar os titulares da citada prioridade, informação necessária para o exame da cessão do documento de prioridade, se for o caso.

(21) BR 11 2014 021720-3 A8

Código 1.5 - Exigências Diversas

(22) 05/03/2012

(71) THE UNIVERSITY OF QUEENSLAND (AU)

(86) PCT AU2012/000227 de 05/03/2012

(87) WO 2012/116417 de 07/09/2012

Explique a divergência no nome de um dos inventores (Victor RUDOLPH) que consta na publicação internacional WO 2012/116417 e o constante da petição inicial nº 860140149610 .

(21) BR 11 2014 022789-6 A8

Código 1.5 - Exigências Diversas

(22) 13/03/2013

(71) CELGENE CAR LLC (BM)

(86) PCT US2013/030982 de 13/03/2013

(87) WO 2013/138495 de 19/09/2013

Apresente documento de cessão da prioridade US 61/611,376 assinado e datado por Mei LAI contendo, pelo menos, número e data de depósito do documento de patente que está sendo cedido, uma vez que o documento de cessão enviado na petição nº 860140156396 , o inventor não está como cedente. A não apresentação desse documento acarretará na perda da prioridade.

(21) BR 11 2014 025122-3 A8

Código 1.5 - Exigências Diversas

(22) 02/04/2013

(71) ANNJI PHARMACEUTICAL CO., LTD (CN)

(86) PCT US2013/035004 de 02/04/2013

(87) WO 2013/154870 de 17/10/2013

Apresente documento de cessão para a prioridade US 61/622,127 , uma vez que o documento de cessão apresentado na petição nº 860140169854 é referente a somente ao pedido US 13/855525 e o direito de prioridade não pode ser extrapolado de um pedido para outro. A cessão deve conter, no mínimo, número da prioridade a ser cedida, data de depósito da prioridade e assinatura de todos os inventores.

(21) BR 11 2014 029436-4 A2

Código 1.5 - Exigências Diversas

(22) 22/10/2012

(71) ALPS PHARMACEUTICALS, IND. CO., LTD. (JP)

(86) PCT JP2012/006758 de 22/10/2012

(87) WO 2014/064731 de 01/05/2014

Explique a divergência no nome de um dos inventores (Shinji TANIWAKI) que consta na publicação internacional WO 2014/064731 e o constante da petição inicial nº 860140196817 .

(21) BR 11 2014 031828-0 A2

Código 1.5 - Exigências Diversas

(22) 17/06/2013

(71) INTERCEPT PHARMACEUTICALS, INC. (US)

(86) PCT US2013/046150 de 17/06/2013

(87) WO 2013/192097 de 27/12/2013

Apresente documento de cessão para a prioridade US 61/661,531 , uma vez que o documento de cessão apresentado na petição nº 020150002703 é referente a somente ao pedido US 13/919,734 e o direito de prioridade não pode ser extrapolado de um pedido para outro. A cessão deve conter, no mínimo, número da prioridade a ser cedida, data de depósito da prioridade e assinatura de todos os inventores.

(21) BR 11 2015 025490-0 A2

Código 1.5 - Exigências Diversas

(22) 14/04/2014

(71) SOCIÉTÉ DES PRODUITS NESTLÉ S.A. (CH)

(86) PCT EP2014/057474 de 14/04/2014

(87) WO 2014/170245 de 23/10/2014

Apresentar, em até 60 (sessenta) dias, documentos comprobatórios que expliquem e regularizem a divergência no nome do inventor constante na publicação internacional WO/2014/170245 de 23/10/2014 como FABRIZIO ARIGONI e o constante no formulário da petição inicial nº 860150230347 de 06/10/2015 como FABRIZIO CARLO ARIGONI uma vez que não houve envio de documento comprovando que os nome correto do inventor é o declarado na entrada nacional.

(21) BR 11 2016 011873-1 A2

Código 1.5 - Exigências Diversas

(22) 24/11/2014

(71) HEE SOLAR, L.L.C. (US)

(86) PCT US2014/067024 de 24/11/2014

(87) WO 2015/080990 de 04/06/2015

Apresente documento de cessão para as prioridades US 61/909,168 e US 61/913,665, uma vez que o documento de cessão apresentado na petição nº 870160037988 é referente a somente aos pedidos US 14/448,053 e US 14/209,013 e o direito de prioridade não pode ser extrapolado de um pedido para outro. A cessão deve conter, no mínimo, número da prioridade a ser cedida, data de depósito da prioridade e assinatura de todos os inventores.

(21) BR 11 2016 019237-0 A2

Código 1.5 - Exigências Diversas

(22) 26/01/2015

(71) SAMSUNG ELECTRONICS CO., LTD. (KR)

(86) PCT KR2015/000773 de 26/01/2015

(87) WO 2015/126068 de 27/08/2015

Apresente, no prazo de 60 (sessenta) dias, novas folhas de desenhos contendo a numeração de páginas de acordo com o art. 39 da INSTRUÇÃO NORMATIVA nº 31/2013.

(21) BR 11 2016 019704-6 A2

Código 1.5 - Exigências Diversas

(22) 17/02/2015

(71) JOINT STOCK COMPANY "ATOMENERGOPROEKT" (RU)

(86) PCT RU2015/000100 de 17/02/2015

(87) WO 2015/130194 de 03/09/2015

Apresente a tradução simples da folha de rosto da certidão de depósito da prioridade reivindicada; ou declaração de que os dados do pedido internacional estão fielmente contidos na prioridade reivindicada, contendo todos os dados identificadores (número da prioridade, data, depositante e inventores), conforme o parágrafo único do Art. 25 da Resolução 77/2013. Cabe salientar não foi possível individualizar os titulares da citada prioridade, informação necessária para o exame da cessão do documento de prioridade, se for o caso.

(21) BR 11 2016 021015-8 A2

Código 1.5 - Exigências Diversas

(22) 04/02/2015

(71) NISSAN MOTOR CO. LTD. (JP)

(86) PCT JP2015/053063 de 04/02/2015

(87) WO 2015/137012 de 17/09/2015

Apresente a tradução simples da folha de rosto da certidão de depósito da prioridade reivindicada; ou declaração de que os dados do pedido internacional estão fielmente contidos na prioridade reivindicada, contendo todos os dados identificadores (número da prioridade, data, depositante e inventores), conforme o parágrafo único do Art. 25 da Resolução 77/2013. Cabe salientar não foi possível individualizar os titulares da citada prioridade, informação necessária

para o exame da cessão do documento de prioridade, se for o caso.

(21) BR 11 2016 021036-0 A2

Código 1.5 - Exigências Diversas

(22) 12/03/2015

(71) NEURIMMUNE HOLDING AG (CH) ; UNIVERSITY OF ZURICH (CH)

(86) PCT EP2015/055238 de 12/03/2015

(87) WO 2015/136055 de 17/09/2015

1) Apresentar, em até 60 (sessenta) dias, procuração referente ao depositante UNIVERSITY OF ZURICH adaptada à norma vigente, conforme consta no depósito internacional inicial PCT/EP2015/055238 de 12/03/2015 pois não houve apresentação da mesma até o momento.2) Esclarecer, em até 60 (sessenta) dias, apresentando documentação comprobatória, a exclusão do depositante UNIVERSITY OF ZURICH que consta na publicação internacional WO/2015/136055 de 17/09/2015 do quadro de depositantes da petição nº 870180018993 de 08/03/2018 e posteriores.

(21) BR 11 2016 021285-1 A2

Código 1.5 - Exigências Diversas

(22) 28/04/2014

(71) HALLIBURTON ENERGY SERVICES, INC. (US)

(86) PCT US2014/035650 de 28/04/2014

(87) WO 2015/167424 de 05/11/2015

Esclareça a omissão de JEREMY ALEXANDER GREENWOOD, INDRA DUTTA e KARTHIK BALASUBRAMANIAN do quadro de depositantes, uma vez que estes constam na publicação WO 2015/167424 como depositantes para o Brasil. Se esse não for depositante para a fase nacional brasileira, apresente documento cessão do PCT, conforme art 3º da Resolução INPI nº 179 de 2017.

(21) BR 11 2016 022076-5 A2

Código 1.5 - Exigências Diversas

(22) 23/03/2015

(71) PURAC BIOCHEM B.V. (NL)

(86) PCT NL2015/050187 de 23/03/2015

(87) WO 2015/147638 de 01/10/2015

Apresentar, em até 60 (sessenta) dias, documentos comprobatórios que expliquem e regularizem a divergência no nome do inventor constante na publicação internacional WO/2014/170245 de 23/10/2014 como GERRIT ANTHON RENE HILHORST e o constante no formulário da petição inicial nº 870160054131 de 23/09/2016 como GERRIT ANTHON RENE HORST uma vez que não houve envio de documento comprovando que os nome correto do inventor é o declarado na entrada nacional.

(21) BR 11 2016 022673-9 A2

Código 1.5 - Exigências Diversas

(22) 31/03/2015

(71) IMPOSSIBLE FOODS INC. (US)

(86) PCT US2015/023679 de 31/03/2015

(87) WO 2015/153666 de 08/10/2015

Apresentar, em até 60 (sessenta) dias, documento de cessão específico para a prioridade US 61/973,181 de 31/03/2014 uma vez que o documento de cessão apresentado na petição nº 870160055814 de 29/09/2016 é referente ao pedido do próprio PCT depositado (PCT/US2015/023679), que foi originariamente depositado em nome do depositante da fase nacional, e o fato dela ser reivindicada não confere a ela o status de cedida de modo extensivo. A cessão de um pedido, mesmo que reivindique o de interesse como prioridade, não pode ser extrapolada de um pedido para outro, conforme disposto no Art. 2º, §§ 1º e 2º da RES 179/2017. Além disto, o titular da prioridade em questão é a empresa MARXI, INC e não os inventores, segundo o documento de prioridade disponível na OMPI e o documento enviado junto com a petição. A cessão deve conter, no mínimo, número específico da prioridade a ser cedida, data de depósito da prioridade, assinatura de todos os inventores e data, e deve ser apresentada no formato original e traduzido.

(21) BR 11 2016 022950-9 A2

Código 1.5 - Exigências Diversas

(22) 09/04/2015

(71) ARMCO KEY SECURITY LIMITED (GB)

(86) PCT CN2015/076143 de 09/04/2015

(87) WO 2015/154688 de 15/10/2015

Apresente a tradução simples da folha de rosto da certidão de depósito da prioridade reivindicada; ou declaração de que os dados do pedido internacional estão fielmente contidos na prioridade reivindicada, contendo todos os dados identificadores (número da prioridade, data, depositante e inventores), conforme o parágrafo único do Art. 25 da Resolução 77/2013. Cabe salientar não foi possível individualizar os titulares da citada prioridade, informação necessária para o exame da cessão do documento de prioridade, se for o caso.

(21) BR 11 2020 024979-3

Código 1.5 - Exigências Diversas

(22) 07/06/2019

(71) THE BRIGHAM AND WOMEN'S HOSPITAL, INC. (US)

(86) PCT US2019/035949 de 07/06/2019

(87) WO 2019/236943 de 12/12/2019

(21) BR 11 2020 026458-0

Código 1.5 - Exigências Diversas

(22) 28/06/2019

(71) UNIVERSITÄT ZÜRICH (CH)

(86) PCT EP2019/067468 de 28/06/2019

(87) WO 2020/002674 de 02/01/2020

Apresente o complemento do texto em português, adaptado à norma vigente, do pedido conforme depósito internacional inicial (relatório descritivo, resumo e, se houver, listagem de sequência biológicas e desenhos), conforme determina

a Resolução INPI PR nº 77/2013 de 18/03/2013, Art. 5º e 7º.

(21) BR 11 2020 026676-0

Código 1.5 - Exigências Diversas
(22) 27/06/2019
(71) PIVOT BIO, INC. (US)
(86) PCT US2019/039528 de 27/06/2019
(87) WO 2020/006246 de 02/01/2020
Apresente o relatório descritivo.

(21) BR 11 2020 026976-0

Código 1.5 - Exigências Diversas
(22) 28/06/2019
(71) XINFU (BEIJING) MEDICAL TECHNOLOGY CO., LTD. (CN)
(86) PCT CN2019/093558 de 28/06/2019
(87) WO 2020/001587 de 02/01/2020
Reapresente a declaração referente ao documento de prioridade devidamente assinada, conforme art. 408 c/c art. 410, II, do Código de Processo Civil.

(21) BR 11 2020 027050-4

Código 1.5 - Exigências Diversas
(22) 10/07/2019
(71) PANASONIC INTELLECTUAL PROPERTY CORPORATION OF AMERICA (US)
(86) PCT JP2019/027401 de 10/07/2019
(87) WO 2020/013249 de 16/01/2020
Reapresente a folha 30 do bloco dos desenhos devidamente numerada.

(21) BR 11 2020 027064-4

Código 1.5 - Exigências Diversas
(22) 03/07/2019
(71) DAIICHI SANKYO COMPANY, LIMITED (JP)
(86) PCT JP2019/026483 de 03/07/2019
(87) WO 2020/009156 de 09/01/2020
Apresente o relatório descritivo.

(21) PI 0818475-5

Código 1.5 - Exigências Diversas
(22) 19/09/2008
(71) Honda Motor CO., LTD. (JP)
(86) PCT JP2008/067042 de 19/09/2008
(87) WO 2009/084289 de 09/07/2009
Apresente documentos comprobatórios que expliquem a divergência no nome do inventor constante na publicação internacional "Akihiko Nishimoto" e o constante da petição inicial nº 020100037456 de 29/04/2010 "Akihiko Nishimoto".

Código 1.5.3 - Exigência Anulada

Anulação da exigência por ter sido indevida. (A toda publicação que envolva anulação de ato ou despacho caberá justificativa no processo administrativo.)

(21) BR 11 2014 017807-0 A8

Código 1.5.3 - Exigência Anulada

(22) 22/01/2013

(71) TN AMERICAS LLC (US)

(86) PCT US2013/022597 de 22/01/2013

(87) WO 2013/162656 de 31/10/2013

Anulada a publicação código 1.5 na RPI nº 2619 de 16/03/2021 por ter sido indevida.

Código Depósito**Código 2.1 - Pedido de Patente ou Certificado de Adição de Invenção depositado**

Pedido de Patente ou Certificado de adição de invenção protocolizado. O pedido será mantido em sigilo durante 18 (dezoito) meses a contar da data da prioridade mais antiga. Decorrido esse prazo, será publicado para conhecimento público. O depositante pode, porém, requerer a antecipação da publicação. O prazo de sigilo de 18 (dezoito) meses para o pedido de Certificado de Adição de Invenção é contado da data do depósito do pedido principal. Quando houver ocorrido a publicação do pedido principal, o pedido de Certificado de Adição de Invenção será imediatamente publicado. Os depósitos são designados de acordo com a natureza requerida: Invenção, Modelo de Utilidade e Certificado de Adição de Invenção. Os pedidos depositados através do PCT são notificados no subitem 1.1.

(21) BR 10 2020 000887-0	Código 2.1 - Pedido de Patente ou Certificado de Adição de Invenção depositado (22) 15/01/2020 (71) INSTITUTO FEDERAL DO TOCANTINS (BR/TO)
(21) BR 10 2020 005341-8	Código 2.1 - Pedido de Patente ou Certificado de Adição de Invenção depositado (22) 17/03/2020 (71) FABÍOLA DA SILVEIRA MARANHÃO (BR/RJ) ; FELIPE FERREIRA DE CARVALHO (BR/RJ)
(21) BR 10 2020 009232-4	Código 2.1 - Pedido de Patente ou Certificado de Adição de Invenção depositado (22) 09/05/2020 (71) FALBA BERNADETE RAMOS DOS ANJOS (BR/PE) ; FRANCISCO HENRIQUE DA SILVA (BR/PE) ; MÁRCIA VANUSA DA SILVA (BR/PE) ; SEVERINO ALVES JÚNIOR (BR/PE) ; MATHEUS ALVES SIQUEIRA DE ASSUNÇÃO (BR/PE) ; EVANDRO VALENTIM DA SILVA (BR/PE)
(21) BR 10 2020 013542-2	Código 2.1 - Pedido de Patente ou Certificado de Adição de Invenção depositado (22) 01/07/2020 (71) ROBSON GIL ROCHA (BR/PR)
(21) BR 10 2020 013673-9	Código 2.1 - Pedido de Patente ou Certificado de Adição de Invenção depositado (22) 03/07/2020

(71) UNIVERSIDADE FEDERAL DO CEARÁ (BR/CE)

(21) BR 10 2020 015606-3 Código 2.1 - Pedido de Patente ou Certificado de Adição de Invenção depositado
 (22) 30/07/2020
 (71) FURUKAWA ELECTRIC LATAM S.A. (BR/PR)

(21) BR 10 2020 016573-9 Código 2.1 - Pedido de Patente ou Certificado de Adição de Invenção depositado
 (22) 14/08/2020
 (71) MARIANELA BENAVIDES SOUZA (BR/RS)

(21) BR 10 2020 017045-7 Código 2.1 - Pedido de Patente ou Certificado de Adição de Invenção depositado
 (22) 20/08/2020
 (71) DENIS MARTINEZ (BR/RS) ; DANIEL LAGO MARTINEZ (BR/RS) ; DEA LAGO MARTINEZ (BR/RS) ; DIEGO LAGO MARTINEZ (BR/RS)

(21) BR 10 2020 017822-9 Código 2.1 - Pedido de Patente ou Certificado de Adição de Invenção depositado
 (22) 31/08/2020
 (71) UNIVERSIDADE FEDERAL DE PERNAMBUCO (BR/PE) ; UNIVERSIDADE FEDERAL DA PARAÍBA (BR/PB)

(21) BR 10 2020 019022-9 Código 2.1 - Pedido de Patente ou Certificado de Adição de Invenção depositado
 (22) 23/09/2020
 (71) MPS HOLDING B.V. (NL)

(21) BR 10 2020 020544-7 Código 2.1 - Pedido de Patente ou Certificado de Adição de Invenção depositado
 (22) 06/10/2020
 (71) UNIVERSIDADE FEDERAL DO MARANHÃO (BR/MA)

(21) BR 10 2020 020737-7 Código 2.1 - Pedido de Patente ou Certificado de Adição de Invenção depositado
 (22) 08/10/2020
 (71) ÍRIS FREIRE DOS SANTOS (BR/SP)

(21) BR 10 2020 020775-0 Código 2.1 - Pedido de Patente ou Certificado de Adição de Invenção depositado
 (22) 09/10/2020

(71) TOYOTA JIDOSHA KABUSHIKI KAISHA (JP)

(21) BR 10 2020 021121-8 Código 2.1 - Pedido de Patente ou Certificado de Adição de Invenção depositado
(22) 15/10/2020
(71) MARCO ANTONIO SANFELICI EIRELI (BR/DF)

(21) BR 10 2020 021487-0 Código 2.1 - Pedido de Patente ou Certificado de Adição de Invenção depositado
(22) 20/10/2020
(71) UNIVERSIDADE FEDERAL DE PELOTAS (BR/RS)

(21) BR 10 2020 021492-6 Código 2.1 - Pedido de Patente ou Certificado de Adição de Invenção depositado
(22) 20/10/2020
(71) MARIO NICOLI FILHO (BR/SP)

(21) BR 10 2020 021521-3 Código 2.1 - Pedido de Patente ou Certificado de Adição de Invenção depositado
(22) 20/10/2020
(71) SOCIEDADE UNIFICADA DE ENSINO AUGUSTO MOTTA (BR/RJ) ; MÁRCIO ARAÚJO DE SOUZA (BR/RJ)

(21) BR 10 2020 022008-0 Código 2.1 - Pedido de Patente ou Certificado de Adição de Invenção depositado
(22) 27/10/2020
(71) QINSI WU (BR/SP)

(21) BR 10 2020 022030-6 Código 2.1 - Pedido de Patente ou Certificado de Adição de Invenção depositado
(22) 27/10/2020
(71) RAFAEL CARVALHO DA CUNHA (BR/MG) ; THIAGO LUIZ DA SILVA QUINAIA (BR/MG)

(21) BR 10 2020 022603-7 Código 2.1 - Pedido de Patente ou Certificado de Adição de Invenção depositado
(22) 05/11/2020
(71) UNIVERSIDADE ESTADUAL PAULISTA JULIO DE MESQUITA FILHO (BR/SP) ; UNIVERSIDADE DE SOROCABA - UNISO (BR/SP) ; FUNDAÇÃO UNIVERSIDADE FEDERAL DO ABC - UFABC (BR/SP)

(21) BR 10 2020 022728-9 Código 2.1 - Pedido de Patente ou Certificado de Adição de Invenção depositado

	(22) 07/11/2020 (71) UNIVERSIDADE ESTADUAL DE CAMPINAS - UNICAMP (BR/SP)
--	---

(21) BR 10 2020 023161-8	Código 2.1 - Pedido de Patente ou Certificado de Adição de Invenção depositado (22) 12/11/2020 (71) PETRÓLEO BRASILEIRO S.A. - PETROBRAS (BR/RJ) ; UNIVERSIDADE FEDERAL DO RIO DE JANEIRO ? UFRJ (BR/RJ)
---------------------------------	--

(21) BR 10 2020 023258-4	Código 2.1 - Pedido de Patente ou Certificado de Adição de Invenção depositado (22) 13/11/2020 (71) AMAZON CLEAN ENERGY LTDA (BR/AM)
---------------------------------	--

(21) BR 10 2020 023303-3	Código 2.1 - Pedido de Patente ou Certificado de Adição de Invenção depositado (22) 15/11/2020 (71) LUCAS EUSEBIO LIMA (BR/GO)
---------------------------------	--

(21) BR 10 2020 023329-7	Código 2.1 - Pedido de Patente ou Certificado de Adição de Invenção depositado (22) 16/11/2020 (71) ALEXANDRE DE MOURA PAULA PINTO (BR/SP)
---------------------------------	--

(21) BR 10 2020 023367-0	Código 2.1 - Pedido de Patente ou Certificado de Adição de Invenção depositado (22) 16/11/2020 (71) ELIAS CARVALHO (BR/RS)
---------------------------------	--

(21) BR 10 2020 023654-7	Código 2.1 - Pedido de Patente ou Certificado de Adição de Invenção depositado (22) 19/11/2020 (66) BR 10 2019 026217-6 11/12/2019 (71) JEFFERSON CLAUDINEI BRAZ (BR/PR)
---------------------------------	---

(21) BR 10 2020 023656-3	Código 2.1 - Pedido de Patente ou Certificado de Adição de Invenção depositado (22) 19/11/2020 (71) GENOA SOLUÇÕES LTDA (BR/SP)
---------------------------------	---

(21) BR 10 2020 023991-0	Código 2.1 - Pedido de Patente ou Certificado de Adição de Invenção depositado (22) 24/11/2020
---------------------------------	---

	(71) EMBRACO INDÚSTRIA DE COMPRESSORES E SOLUÇÕES EM REFRIGERAÇÃO LTDA. (BR/SC)
(21) BR 10 2020 023994-5	Código 2.1 - Pedido de Patente ou Certificado de Adição de Invenção depositado (22) 25/11/2020 (71) FUNDAÇÃO UNIVERSIDADE FEDERAL DE SÃO CARLOS (BR/SP)
(21) BR 10 2020 023996-1	Código 2.1 - Pedido de Patente ou Certificado de Adição de Invenção depositado (22) 25/11/2020 (71) FUNDAÇÃO UNIVERSIDADE FEDERAL DE SÃO CARLOS (BR/SP)
(21) BR 10 2020 024059-5	Código 2.1 - Pedido de Patente ou Certificado de Adição de Invenção depositado (22) 25/11/2020 (71) EMBRACO INDÚSTRIA DE COMPRESSORES E SOLUÇÕES EM REFRIGERAÇÃO LTDA. (BR/SC)
(21) BR 10 2020 024060-9	Código 2.1 - Pedido de Patente ou Certificado de Adição de Invenção depositado (22) 25/11/2020 (71) EMBRACO INDÚSTRIA DE COMPRESSORES E SOLUÇÕES EM REFRIGERAÇÃO LTDA. (BR/SC)
(21) BR 10 2020 024064-1	Código 2.1 - Pedido de Patente ou Certificado de Adição de Invenção depositado (22) 25/11/2020 (71) EMBRACO INDÚSTRIA DE COMPRESSORES E SOLUÇÕES EM REFRIGERAÇÃO LTDA. (BR/SC)
(21) BR 10 2020 024090-0	Código 2.1 - Pedido de Patente ou Certificado de Adição de Invenção depositado (22) 25/11/2020 (71) GIOVANNA APARECIDA DA ROLT (BR/RS) ; DAVID MENDES (BR/RS)
(21) BR 10 2020 024104-4	Código 2.1 - Pedido de Patente ou Certificado de Adição de Invenção depositado (22) 25/11/2020 (71) COMPANHIA PAULISTA DE FORÇA E LUZ - CPFL (BR/SP) ; COMPANHIA PIRATININGA DE FORÇA E LUZ (BR/SP) ; COMPANHIA JAGUARI DE ENERGIA ? CJEE (SANTA CRUZ) (BR/SP) ; RGE SUL DISTRIBUIDORA DE ENERGIA S.A. (BR/RS) ; PROSUMIR APROVEITAMENTO ENERGÉTICO

LTDA (BR/RS)

(21) BR 10 2020 024116-8 Código 2.1 - Pedido de Patente ou Certificado de Adição de Invenção depositado
 (22) 26/11/2020
 (71) DAVID OSTROWIAK (BR/SP)

(21) BR 10 2020 024121-4 Código 2.1 - Pedido de Patente ou Certificado de Adição de Invenção depositado
 (22) 26/11/2020
 (71) INSTITUTO DE TECNOLOGIA E PESQUISA (BR/SE) ; UNIVERSIDADE TIRADENTES (BR/SE)

(21) BR 10 2020 024122-2 Código 2.1 - Pedido de Patente ou Certificado de Adição de Invenção depositado
 (22) 26/11/2020
 (71) UNIVERSIDADE DE SÃO PAULO - USP (BR/SP)

(21) BR 10 2020 024258-0 Código 2.1 - Pedido de Patente ou Certificado de Adição de Invenção depositado
 (22) 27/11/2020
 (71) TOYOTA JIDOSHA KABUSHIKI KAISHA (JP)

(21) BR 10 2020 024362-4 Código 2.1 - Pedido de Patente ou Certificado de Adição de Invenção depositado
 (22) 29/11/2020
 (71) UNIVERSIDADE FEDERAL DE JUIZ DE FORA - UFJF (BR/MG) ; FUNDAÇÃO DE AMPARO À PESQUISA DO ESTADO DE MINAS GERAIS - FAPEMIG (BR/MG)

(21) BR 10 2020 024389-6 Código 2.1 - Pedido de Patente ou Certificado de Adição de Invenção depositado
 (22) 30/11/2020
 (71) UNIVERSIDADE FEDERAL DE LAVRAS (BR/MG) ; UNIVERSIDADE FEDERAL DE SÃO JOÃO DEL-REI (BR/MG)

(21) BR 10 2020 024449-3 Código 2.1 - Pedido de Patente ou Certificado de Adição de Invenção depositado
 (22) 30/11/2020
 (71) UNIVERSIDADE FEDERAL DA BAHIA (BR/BA)

(21) BR 10 2020 024494-9 Código 2.1 - Pedido de Patente ou Certificado de Adição de Invenção depositado

	(22) 30/11/2020 (71) BR3 BIO LTDA. (BR/SP)
--	---

(21) BR 10 2020 024523-6	Código 2.1 - Pedido de Patente ou Certificado de Adição de Invenção depositado (22) 30/11/2020 (71) UNIVERSIDADE ESTADUAL DE CAMPINAS - UNICAMP (BR/SP)
---------------------------------	---

(21) BR 10 2020 024589-9	Código 2.1 - Pedido de Patente ou Certificado de Adição de Invenção depositado (22) 01/12/2020 (71) SICPA HOLDING SA (CH)
---------------------------------	---

(21) BR 10 2020 024609-7	Código 2.1 - Pedido de Patente ou Certificado de Adição de Invenção depositado (22) 01/12/2020 (71) CNPEM - CENTRO NACIONAL DE PESQUISA EM ENERGIA E MATERIAIS (BR/SP)
---------------------------------	--

(21) BR 10 2020 024704-2	Código 2.1 - Pedido de Patente ou Certificado de Adição de Invenção depositado (22) 03/12/2020 (71) SENSE ELETRÔNICA LTDA. (BR/MG)
---------------------------------	--

(21) BR 10 2020 024753-0	Código 2.1 - Pedido de Patente ou Certificado de Adição de Invenção depositado (22) 03/12/2020 (71) BOLD PARTICIPACOES S.A (BR/SC)
---------------------------------	--

(21) BR 10 2020 024858-8	Código 2.1 - Pedido de Patente ou Certificado de Adição de Invenção depositado (22) 04/12/2020 (71) UNIVERSIDADE FEDERAL DO RIO DE JANEIRO (BR/RJ)
---------------------------------	--

(21) BR 10 2020 025090-6	Código 2.1 - Pedido de Patente ou Certificado de Adição de Invenção depositado (22) 08/12/2020 (71) ELECTROLUX DO BRASIL S.A. (BR/PR)
---------------------------------	---

(21) BR 10 2020 025153-8	Código 2.1 - Pedido de Patente ou Certificado de Adição de Invenção depositado (22) 09/12/2020
---------------------------------	---

(71) GUSTAVO PAVANELLI GOMES (BR/SP)

(21) BR 10 2020 025164-3 Código 2.1 - Pedido de Patente ou Certificado de Adição de Invenção depositado
 (22) 09/12/2020
 (71) ROBERTHA DE NAKAMURA (BR/RJ) ; MARISE ALEGRIA SILVEIRA (BR/RJ)

(21) BR 10 2020 025574-6 Código 2.1 - Pedido de Patente ou Certificado de Adição de Invenção depositado
 (22) 15/12/2020
 (71) UNIVERSIDADE ESTADUAL DA PARAIBA (BR/PB) ; ALCALITECH FABRICACAO DE APARELHOS E EQUIPAMENTOS DE MEDIDA E CONTROLE LTDA (BR/PB)

(21) BR 10 2020 025575-4 Código 2.1 - Pedido de Patente ou Certificado de Adição de Invenção depositado
 (22) 15/12/2020
 (71) EFFISA INDUSTRIA DE MAQUINAS LTDA - ME (BR/SC)

(21) BR 10 2020 025576-2 Código 2.1 - Pedido de Patente ou Certificado de Adição de Invenção depositado
 (22) 15/12/2020
 (71) ZEPPINI INDUSTRIAL E COMERCIAL LTDA (BR/SP)

(21) BR 10 2020 025577-0 Código 2.1 - Pedido de Patente ou Certificado de Adição de Invenção depositado
 (22) 15/12/2020
 (71) FERNANDO LEANDRO CARETTI (BR/SC)

(21) BR 10 2020 025582-7 Código 2.1 - Pedido de Patente ou Certificado de Adição de Invenção depositado
 (22) 15/12/2020
 (71) MÁQUINAS AGRÍCOLAS JACTO S/A. (BR/SP)

(21) BR 10 2020 025585-1 Código 2.1 - Pedido de Patente ou Certificado de Adição de Invenção depositado
 (22) 15/12/2020
 (71) DEMUTH MÁQUINAS INDUSTRIAIS LTDA (BR/RS)

(21) BR 10 2020 025586-0 Código 2.1 - Pedido de Patente ou Certificado de Adição de Invenção depositado
 (22) 15/12/2020

	(71) FUNDACAO CPQD - CENTRO DE PESQUISA E DESENVOLVIMENTO EM TELECOMUNICACOES (BR/SP)
--	---

(21) BR 10 2020 025592-4	Código 2.1 - Pedido de Patente ou Certificado de Adição de Invenção depositado (22) 15/12/2020 (71) UNIVERSIDADE ESTADUAL PAULISTA JULIO DE MESQUITA FILHO (BR/SP) ; PHOTONITA LTDA (BR/SC)
---------------------------------	---

(21) BR 10 2020 025767-6	Código 2.1 - Pedido de Patente ou Certificado de Adição de Invenção depositado (22) 16/12/2020 (71) NANOSCOPING - SOLUCOES EM NANOTECNOLOGIA LTDA - ME (BR/SC)
---------------------------------	--

(21) BR 10 2020 025778-1	Código 2.1 - Pedido de Patente ou Certificado de Adição de Invenção depositado (22) 16/12/2020 (71) UENF UNIVERSIDADE ESTADUAL DO NORTE FLUMINENSE DARCY RIBEIRO (BR/RJ) ; FAPERJ - FUNDAÇÃO CARLOS CHAGAS FILHO DE AMPARO À PESQUISA DO ESTADO DO RIO DE JANEIRO (BR/RJ)
---------------------------------	---

(21) BR 10 2020 025794-3	Código 2.1 - Pedido de Patente ou Certificado de Adição de Invenção depositado (22) 16/12/2020 (71) BIOTRENDS SOLUCOES BIOTECNOLOGICAS LTDA - ME (BR/CE)
---------------------------------	--

(21) BR 10 2020 025880-0	Código 2.1 - Pedido de Patente ou Certificado de Adição de Invenção depositado (22) 17/12/2020 (71) MAURO F. S. RIBEIRO JUNIOR (BR/SP)
---------------------------------	--

(21) BR 10 2020 025928-8	Código 2.1 - Pedido de Patente ou Certificado de Adição de Invenção depositado (22) 17/12/2020 (71) SILVIA ADRIANA NOGUEIRA DOS SANTOS (BR/MS)
---------------------------------	--

(21) BR 10 2020 026017-0	Código 2.1 - Pedido de Patente ou Certificado de Adição de Invenção depositado (22) 18/12/2020 (71) UNIVERSIDADE FEDERAL DO PIAUÍ (BR/PI)
---------------------------------	---

(21) BR 10 2020 026024-3	Código 2.1 - Pedido de Patente ou Certificado de Adição de Invenção
---------------------------------	---

	depositado (22) 18/12/2020 (71) TARCISIO GIUSTINO SILVEIRA (BR/SP)
(21) BR 10 2020 026040-5	Código 2.1 - Pedido de Patente ou Certificado de Adição de Invenção depositado (22) 18/12/2020 (71) UNIVERSIDADE FEDERAL DE UBERLÂNDIA (BR/MG) ; UNIVERSIDADE ESTADUAL DE CAMPINAS (BR/SP)
(21) BR 10 2020 026079-0	Código 2.1 - Pedido de Patente ou Certificado de Adição de Invenção depositado (22) 18/12/2020 (71) ROBERT BOSCH LIMITADA (BR/SP)
(21) BR 10 2020 026156-8	Código 2.1 - Pedido de Patente ou Certificado de Adição de Invenção depositado (22) 21/12/2020 (71) SAGEMCOM BROADBAND SAS (FR)
(21) BR 10 2020 026181-9	Código 2.1 - Pedido de Patente ou Certificado de Adição de Invenção depositado (22) 21/12/2020 (71) UNIVERSIDADE ESTADUAL DE MARINGÁ (BR/PR)
(21) BR 10 2020 026419-2	Código 2.1 - Pedido de Patente ou Certificado de Adição de Invenção depositado (22) 22/12/2020 (71) HUMBERVÂNIA REIS GONÇALVES DA SILVA (BR/BA) ; CRISTINA MARIA ASSIS LOPES TAVARES DA MATA HERMIDA QUINTELLA (BR/BA)
(21) BR 10 2020 026440-0	Código 2.1 - Pedido de Patente ou Certificado de Adição de Invenção depositado (22) 22/12/2020 (71) MARCHESAN IMPLEMENTOS E MÁQUINAS AGRÍCOLAS TATU S/A (BR/SP)
(21) BR 10 2020 026442-7	Código 2.1 - Pedido de Patente ou Certificado de Adição de Invenção depositado (22) 22/12/2020 (71) SNA EUROPE INDUSTRIES IBERIA, S. A. (ES)
(21) BR 10 2020 026451-6	Código 2.1 - Pedido de Patente ou Certificado de Adição de Invenção

	depositado (22) 22/12/2020 (71) MADEL S.P.A. (IT)
--	---

(21) BR 10 2020 026453-2	Código 2.1 - Pedido de Patente ou Certificado de Adição de Invenção depositado (22) 22/12/2020 (71) PETRÓLEO BRASILEIRO S.A. - PETROBRAS (BR/RJ) ; UNIVERSIDADE FEDERAL DE MINAS GERAIS-UFMG (BR/MG)
---------------------------------	--

(21) BR 10 2020 026462-1	Código 2.1 - Pedido de Patente ou Certificado de Adição de Invenção depositado (22) 22/12/2020 (71) PAULO DEOCLIDES CAMERA (BR/PR)
---------------------------------	--

(21) BR 10 2020 026517-2	Código 2.1 - Pedido de Patente ou Certificado de Adição de Invenção depositado (22) 23/12/2020 (71) TRANSPORTATION IP HOLDINGS, LLC (US)
---------------------------------	--

(21) BR 10 2020 026525-3	Código 2.1 - Pedido de Patente ou Certificado de Adição de Invenção depositado (22) 23/12/2020 (71) FUNDAÇÃO OSWALDO CRUZ (BR/RJ)
---------------------------------	---

(21) BR 10 2020 026530-0	Código 2.1 - Pedido de Patente ou Certificado de Adição de Invenção depositado (22) 23/12/2020 (71) BIOSENSE WEBSTER (ISRAEL) LTD. (IL)
---------------------------------	---

(21) BR 10 2020 026538-5	Código 2.1 - Pedido de Patente ou Certificado de Adição de Invenção depositado (22) 23/12/2020 (71) UNICHARM CORPORATION (JP)
---------------------------------	---

(21) BR 10 2020 026549-0	Código 2.1 - Pedido de Patente ou Certificado de Adição de Invenção depositado (22) 23/12/2020 (71) BERNARDO DE LEÃO ROSENMAN (BR/PR)
---------------------------------	---

(21) BR 10 2020 026551-2	Código 2.1 - Pedido de Patente ou Certificado de Adição de Invenção depositado (22) 23/12/2020
---------------------------------	---

(71) DIEHL AEROSPACE GMBH (DE)

(21) BR 10 2020 026559-8 Código 2.1 - Pedido de Patente ou Certificado de Adição de Invenção depositado
(22) 23/12/2020
(71) MAHLE INTERNATIONAL GMBH (DE) ; MAHLE FILTER SYSTEMS JAPAN CORPORATION (JP)

(21) BR 10 2020 026596-2 Código 2.1 - Pedido de Patente ou Certificado de Adição de Invenção depositado
(22) 23/12/2020
(71) REEL (FR)

(21) BR 10 2020 026599-7 Código 2.1 - Pedido de Patente ou Certificado de Adição de Invenção depositado
(22) 23/12/2020
(71) ARIEL LENHARO (US)

(21) BR 10 2020 026656-0 Código 2.1 - Pedido de Patente ou Certificado de Adição de Invenção depositado
(22) 23/12/2020
(71) UNIVERSIDADE ESTADUAL DE CAMPINAS - UNICAMP (BR/SP)

(21) BR 10 2020 026662-4 Código 2.1 - Pedido de Patente ou Certificado de Adição de Invenção depositado
(22) 23/12/2020
(71) UNIVERSIDADE ESTADUAL DE CAMPINAS - UNICAMP (BR/SP) ; UNIVERSIDADE TECNOLÓGICA FEDERAL DO PARANÁ (BR/PR)

(21) BR 10 2020 026665-9 Código 2.1 - Pedido de Patente ou Certificado de Adição de Invenção depositado
(22) 23/12/2020
(71) UNIVERSIDADE ESTADUAL DE CAMPINAS - UNICAMP (BR/SP)

(21) BR 10 2020 026666-7 Código 2.1 - Pedido de Patente ou Certificado de Adição de Invenção depositado
(22) 23/12/2020
(71) UNIVERSIDADE DE SÃO PAULO - USP (BR/SP)

(21) BR 10 2020 026715-9 Código 2.1 - Pedido de Patente ou Certificado de Adição de Invenção depositado
(22) 27/12/2020
(71) INSTITUTO DE TECNOLOGIA E PESQUISA (BR/SE) ; UNIVERSIDADE

TIRADENTES (BR/SE) ; UNIVERSIDADE FEDERAL DO RIO DE JANEIRO
(BR/RJ)

(21) BR 10 2020 026733-7 Código 2.1 - Pedido de Patente ou Certificado de Adição de Invenção depositado
(22) 28/12/2020
(71) UNIVERSIDADE FEDERAL DE CAMPINA GRANDE - PB (BR/PB)

(21) BR 10 2020 026738-8 Código 2.1 - Pedido de Patente ou Certificado de Adição de Invenção depositado
(22) 28/12/2020
(71) UNIVERSIDADE FEDERAL DE CAMPINA GRANDE - PB (BR/PB)

(21) BR 10 2020 026750-7 Código 2.1 - Pedido de Patente ou Certificado de Adição de Invenção depositado
(22) 28/12/2020
(71) UNIVERSIDADE FEDERAL DE MINAS GERAIS (BR/MG)

(21) BR 10 2020 026762-0 Código 2.1 - Pedido de Patente ou Certificado de Adição de Invenção depositado
(22) 28/12/2020
(71) ROBSON DOS SANTOS (BR/AC)

(21) BR 10 2020 026765-5 Código 2.1 - Pedido de Patente ou Certificado de Adição de Invenção depositado
(22) 28/12/2020
(71) DURATEX S.A. (BR/SP)

(21) BR 10 2020 026822-8 Código 2.1 - Pedido de Patente ou Certificado de Adição de Invenção depositado
(22) 28/12/2020
(71) FUNDACAO CPQD - CENTRO DE PESQUISA E DESENVOLVIMENTO EM TELECOMUNICACOES (BR/SP)

(21) BR 10 2020 026829-5 Código 2.1 - Pedido de Patente ou Certificado de Adição de Invenção depositado
(22) 28/12/2020
(71) TOP TELHA METALICA INDUSTRIA, COMERCIO E SERVIÇOS EIRELI ME (BR/SP)

(21) BR 10 2020 026851-1 Código 2.1 - Pedido de Patente ou Certificado de Adição de Invenção depositado
(22) 28/12/2020

(71) DURATEX S.A. (BR/SP)

(21) BR 10 2020 026867-8 Código 2.1 - Pedido de Patente ou Certificado de Adição de Invenção depositado
 (22) 29/12/2020
 (71) DANTE BELLINI (BR/RS) ; MANUEL DA COSTA FERREIRA (BR/RS)

(21) BR 10 2020 026873-2 Código 2.1 - Pedido de Patente ou Certificado de Adição de Invenção depositado
 (22) 29/12/2020
 (71) INSTITUTO DE TECNOLOGIA E PESQUISA (BR/SE) ; UNIVERSIDADE TIRADENTES (BR/SE) ; UNIVERSIDADE DO RIO DE JANEIRO (BR/RJ)

(21) BR 10 2020 026887-2 Código 2.1 - Pedido de Patente ou Certificado de Adição de Invenção depositado
 (22) 29/12/2020
 (71) ROQUE LUIZ EYNG INDUSTRIA (BR/SC)

(21) BR 10 2020 026909-7 Código 2.1 - Pedido de Patente ou Certificado de Adição de Invenção depositado
 (22) 29/12/2020
 (71) AMBEV S.A. (BR/SP)

(21) BR 10 2020 026933-0 Código 2.1 - Pedido de Patente ou Certificado de Adição de Invenção depositado
 (22) 29/12/2020
 (71) KLABIN S.A. (BR/SP)

(21) BR 10 2020 026935-6 Código 2.1 - Pedido de Patente ou Certificado de Adição de Invenção depositado
 (22) 29/12/2020
 (71) MATHEUS YBSEN DE ARAÚJO SILVA (BR/SP) ; DIEGO RAFAEL ROCHA MAIA (BR/RN) ; LEONE BRANDÃO FREIRE (BR/RN) ; VITOR BEZZERRA DE MELO (BR/RN) ; NELSON OLIVER COWLEY FORNER (BR/RN) ; FRANCISCO DE OLIVEIRA CABRAL NETO (BR/RN)

(21) BR 10 2020 026968-2 Código 2.1 - Pedido de Patente ou Certificado de Adição de Invenção depositado
 (22) 29/12/2020
 (71) UNIVERSIDADE FEDERAL DE MINAS GERAIS (BR/MG)

(21) BR 10 2020 026972-0 Código 2.1 - Pedido de Patente ou Certificado de Adição de Invenção depositado

	(22) 29/12/2020 (71) UNIVERSIDADE FEDERAL DE PELOTAS (BR/RS)
--	---

(21) BR 10 2020 026974-7	Código 2.1 - Pedido de Patente ou Certificado de Adição de Invenção depositado (22) 29/12/2020 (71) UNIVERSIDADE ESTADUAL DE CAMPINAS - UNICAMP (BR/SP)
---------------------------------	---

(21) BR 10 2020 026980-1	Código 2.1 - Pedido de Patente ou Certificado de Adição de Invenção depositado (22) 29/12/2020 (71) AGAPLASTIC INDÚSTRIA E COMÉRCIO LTDA. (BR/RJ)
---------------------------------	---

(21) BR 10 2020 026987-9	Código 2.1 - Pedido de Patente ou Certificado de Adição de Invenção depositado (22) 30/12/2020 (71) FUNDACAO DE ENSINO SUPERIOR DO VALE DO SAPUCAI (BR/MG)
---------------------------------	--

(21) BR 10 2020 026991-7	Código 2.1 - Pedido de Patente ou Certificado de Adição de Invenção depositado (22) 30/12/2020 (71) PETRÓLEO BRASILEIRO S.A. - PETROBRAS (BR/RJ) ; A UNIVERSIDADE FEDERAL DE GOIÁS - UFG (BR/GO)
---------------------------------	---

(21) BR 10 2020 026998-4	Código 2.1 - Pedido de Patente ou Certificado de Adição de Invenção depositado (22) 30/12/2020 (71) PETRÓLEO BRASILEIRO S.A. - PETROBRAS (BR/RJ)
---------------------------------	--

(21) BR 10 2020 026999-2	Código 2.1 - Pedido de Patente ou Certificado de Adição de Invenção depositado (22) 30/12/2020 (71) FUNDACAO CPQD - CENTRO DE PESQUISA E DESENVOLVIMENTO EM TELECOMUNICACOES (BR/SP)
---------------------------------	--

(21) BR 10 2020 027004-4	Código 2.1 - Pedido de Patente ou Certificado de Adição de Invenção depositado (22) 30/12/2020 (71) PETRÓLEO BRASILEIRO S.A. - PETROBRAS (BR/RJ)
---------------------------------	--

(21) BR 10 2020 027005-2	Código 2.1 - Pedido de Patente ou Certificado de Adição de Invenção depositado (22) 30/12/2020
---------------------------------	---

(71) LAMARTINE DELAMAR BERGAMO (BR/SP)

(21) BR 10 2020 027041-9 Código 2.1 - Pedido de Patente ou Certificado de Adição de Invenção depositado
(22) 30/12/2020
(71) DURATEX S.A. (BR/SP)

(21) BR 10 2020 027059-1 Código 2.1 - Pedido de Patente ou Certificado de Adição de Invenção depositado
(22) 30/12/2020
(71) DURATEX S.A. (BR/SP)

(21) BR 10 2020 027069-9 Código 2.1 - Pedido de Patente ou Certificado de Adição de Invenção depositado
(22) 30/12/2020
(71) ARVINMERITOR TECHNOLOGY, LLC. (US)

(21) BR 10 2020 027071-0 Código 2.1 - Pedido de Patente ou Certificado de Adição de Invenção depositado
(22) 30/12/2020
(71) PETRÓLEO BRASILEIRO S.A. - PETROBRAS (BR/RJ)

(21) BR 10 2021 000108-9 Código 2.1 - Pedido de Patente ou Certificado de Adição de Invenção depositado
(22) 05/01/2021
(71) JAMIR MONTEIRO (BR/SC) ; JATYR RANZOLIN JUNIOR (BR/SC)

(21) BR 10 2021 000114-3 Código 2.1 - Pedido de Patente ou Certificado de Adição de Invenção depositado
(22) 05/01/2021
(71) AMSTED RAIL BRASIL EQUIPAMENTOS FERROVIÁRIOS LTDA. (BR/SP)

(21) BR 10 2021 000136-4 Código 2.1 - Pedido de Patente ou Certificado de Adição de Invenção depositado
(22) 05/01/2021
(71) TITANIUM EVENTOS INTERMEDIACÃO E INTERCÂMBIO DE NEGÓCIOS EIRELI (BR/RJ)

(21) BR 10 2021 000149-6 Código 2.1 - Pedido de Patente ou Certificado de Adição de Invenção depositado
(22) 06/01/2021
(71) L'AIR LIQUIDE, SOCIÉTÉ ANONYME POUR L'ETUDE ET

L'EXPLOITATION DES PROCEDES GEORGES CLAUDE (FR)

-
- (21) BR 10 2021 000159-3 Código 2.1 - Pedido de Patente ou Certificado de Adição de Invenção depositado
(22) 06/01/2021
(71) RCC FABRICA DE PEÇAS E COMPONENTES AGRICOLAS LTDA (BR/SP)
-
- (21) BR 10 2021 000166-6 Código 2.1 - Pedido de Patente ou Certificado de Adição de Invenção depositado
(22) 06/01/2021
(71) PRYSMIAN S.P.A. (IT)
-
- (21) BR 10 2021 000170-4 Código 2.1 - Pedido de Patente ou Certificado de Adição de Invenção depositado
(22) 06/01/2021
(71) TOYOTA JIDOSHA KABUSHIKI KAISHA (JP)
-
- (21) BR 10 2021 000253-0 Código 2.1 - Pedido de Patente ou Certificado de Adição de Invenção depositado
(22) 07/01/2021
(71) LARA REBECCA RODRIGUES HOLANDA (BR/BA)
-
- (21) BR 10 2021 000448-7 Código 2.1 - Pedido de Patente ou Certificado de Adição de Invenção depositado
(22) 11/01/2021
(71) ATHENAS CINTOS INDÚSTRIA E COMÉRCIO DE EQUIPAMENTOS DE PROTEÇÃO INDIVIDUAL EIRELI (BR/SP)
-
- (21) BR 10 2021 000460-6 Código 2.1 - Pedido de Patente ou Certificado de Adição de Invenção depositado
(22) 11/01/2021
(71) ALAM BARCELOS DA SILVA (BR/RJ)
-
- (21) BR 10 2021 000461-4 Código 2.1 - Pedido de Patente ou Certificado de Adição de Invenção depositado
(22) 11/01/2021
(71) FERNANDO DE OLIVEIRA SANTOS 03295084904 (BR/PR)
-
- (21) BR 10 2021 000692-7 Código 2.1 - Pedido de Patente ou Certificado de Adição de Invenção depositado
(22) 14/01/2021

(71) DOUGLAS GOMES DA CUNHA (BR/SP)

(21) BR 10 2021 000705-2 Código 2.1 - Pedido de Patente ou Certificado de Adição de Invenção depositado
(22) 14/01/2021
(71) VICUNHA TÊXTIL S/A (BR/CE)

(21) BR 10 2021 000886-5 Código 2.1 - Pedido de Patente ou Certificado de Adição de Invenção depositado
(22) 18/01/2021
(71) FELIPE ANDRÉ MORAES (BR/RS) ; DIONES LUDVIG KOCHHANN (BR/RS)

(21) BR 10 2021 003753-9 Código 2.1 - Pedido de Patente ou Certificado de Adição de Invenção depositado
(22) 26/02/2021
(71) NOVUS PRODUTOS ELETRÔNICOS LTDA (BR/RS)

(21) BR 10 2021 004357-1 Código 2.1 - Pedido de Patente ou Certificado de Adição de Invenção depositado
(22) 08/03/2021
(71) MINAS PREVI CONSULTORIA PREVIDENCIARIA EIRELI (BR/MG)

(21) BR 13 2020 016951-2 Código 2.1 - Pedido de Patente ou Certificado de Adição de Invenção depositado
(22) 20/08/2020
(61) BR 10 2015 005256-1 10/03/2015
(71) YUDO SA FABRICAÇÃO DE CAMARA QUENTE LTDA. (BR/SC)

(21) BR 13 2020 018422-8 Código 2.1 - Pedido de Patente ou Certificado de Adição de Invenção depositado
(22) 09/09/2020
(61) BR 10 2018 070389-7 03/10/2018
(71) PUREZA DIGITAL CERTIFICADORA EIRELI - ME (BR/SP)

(21) BR 13 2020 022134-4 Código 2.1 - Pedido de Patente ou Certificado de Adição de Invenção depositado
(22) 29/10/2020
(61) BR 10 2018 068842-1 17/09/2018
(71) UNIVERSIDADE ESTADUAL DE CAMPINAS - UNICAMP (BR/SP)

(21) BR 20 2020 001990-8 Código 2.1 - Pedido de Patente ou Certificado de Adição de Invenção depositado

	(22) 30/01/2020 (71) JOSE EDUARDO SERAPHIM (BR/SP)
--	---

(21) BR 20 2020 010598-7	Código 2.1 - Pedido de Patente ou Certificado de Adição de Invenção depositado (22) 27/05/2020 (71) SILVIO CESAR GODINHO TEIXEIRA (BR/ES)
---------------------------------	---

(21) BR 20 2020 013435-9	Código 2.1 - Pedido de Patente ou Certificado de Adição de Invenção depositado (22) 30/06/2020 (71) LUIS EDUARDO FERREIRA KINUGAWA (BR/SP)
---------------------------------	--

(21) BR 20 2020 013444-8	Código 2.1 - Pedido de Patente ou Certificado de Adição de Invenção depositado (22) 30/06/2020 (71) LUIS EDUARDO FERREIRA KINUGAWA (BR/SP)
---------------------------------	--

(21) BR 20 2020 014464-8	Código 2.1 - Pedido de Patente ou Certificado de Adição de Invenção depositado (22) 15/07/2020 (71) MARLON BRUNO TREMBESCKI (BR/PR)
---------------------------------	---

(21) BR 20 2020 014860-0	Código 2.1 - Pedido de Patente ou Certificado de Adição de Invenção depositado (22) 21/07/2020 (71) MAXWELL NAVES DE ARAUJO (BR/MG)
---------------------------------	---

(21) BR 20 2020 015876-2	Código 2.1 - Pedido de Patente ou Certificado de Adição de Invenção depositado (22) 04/08/2020 (71) INDUSTRIA E COMÉRCIO DE PRODUTOS PARA FONOAUDIOLOGIA HCP LTDA (BR/SP)
---------------------------------	---

(21) BR 20 2020 016684-6	Código 2.1 - Pedido de Patente ou Certificado de Adição de Invenção depositado (22) 14/08/2020 (71) ALBERTO QUADROS JUNIOR (BR/SP)
---------------------------------	--

(21) BR 20 2020 016851-2	Código 2.1 - Pedido de Patente ou Certificado de Adição de Invenção depositado (22) 19/08/2020 (71) RAFAEL AGUIAR DO NASCIMENTO (BR/SP) ; BORIS PETROVIC
---------------------------------	--

(BR/GO) ; ANDRE PSCHIEDT (BR/SC) ; CARLOS ALEXANDRE BREYER (BR/SP) ; EDUARDO AUGUSTO DOS SANTOS CRUZ DE OLIVEIRA (BR/RJ) ; GABRIEL JOSÉ PETROSKI DA SILVA (BR/SC) ; GIANCARLO ZANON (BR/SC) ; GILMAR CANALI FERREIRA (BR/SC) ; JOÃO JACKSON BATISTA BRAGA (BR/MG) ; JOÃO LUIZ NEVES (BR/MG) ; JULIANA CORTINES LAXE SILVA (BR/RJ) ; LEONARDO COUTINHO MAYNART ARAGÃO (BR/RJ) ; LIDENIRO ALEGRE (BR/RJ) ; NILSON RIBEIRO MODRO (BR/SC) ; PAULO MÜLLER (BR/SC) ; RENATA BANNITZ FERNANDES (BR/SP) ; ROSANA DE OLIVEIRA MALTA (BR/MG) ; ROBSON TADEU FIGUEIRO VAZ (BR/MG) ; SÉRGIO CABRAL CAVALCANTI (BR/RJ) ; SANDRA GUEDES PINUDO DUVOISIN (BR/SC) ; VINICIUS DO COUTO PINHEIRO (BR/DF) ; VALENTIM DA CRUZ PAULO FILHO (BR/RJ) ; LUIZ GUSTAVO PAGOTTO SIMÕES (BR/SP) ; MARCIO FRANÇA DUTRA (BR/RJ) ; JORGE WILSON GONÇALVES LESSA (BR/MG) ; ALEXANDRE GERALDO ARAUJO LIMA (BR/MG) ; RAFAEL DE ABREU PEREIRA (BR/MG) ; LUIS CLAUDIO FRAGA (BR/SC) ; JOSÉ CARLOS DE CASTRO JUNIOR (BR/SP) ; SEBASTIÃO CAVAGNOLLI (BR/SC) ; SERGIO KAZUTOMI ARAKAKI (BR/MS) ; RODRIGO DIAS ARNAUT (BR/SP) ; MARCELO DE COL GOMES REZENDE (BR/SP) ; CHARLES ADRIANO DUVOISIN (BR/SC) ; ERNESTO AUGUSTO GARBE (BR/SC)

(21) BR 20 2020 017690-6

Código 2.1 - Pedido de Patente ou Certificado de Adição de Invenção depositado
(22) 29/08/2020
(71) BIG LAND ENTRETENIMENTO E GESTÃO LTDA (BR/RS)

(21) BR 20 2020 019521-8

Código 2.1 - Pedido de Patente ou Certificado de Adição de Invenção depositado
(22) 25/09/2020
(71) CARLA DE ANDRADE FERREIRA (BR/RS) ; JAQUELINE FLORES DA SILVA (BR/RS)

(21) BR 20 2020 021319-4

Código 2.1 - Pedido de Patente ou Certificado de Adição de Invenção depositado
(22) 19/10/2020
(71) MATHEUS HIROSHI NAKAMURA (BR/SP)

(21) BR 20 2020 021384-4

Código 2.1 - Pedido de Patente ou Certificado de Adição de Invenção depositado
(22) 19/10/2020
(71) FABIANA MEDINA FRANÇA COSTA (BR/MG)

(21) BR 20 2020 021504-9

Código 2.1 - Pedido de Patente ou Certificado de Adição de Invenção depositado

	(22) 20/10/2020 (71) LEONARDO DURAN BERGER (BR/SP)
--	---

(21) BR 20 2020 022905-8	Código 2.1 - Pedido de Patente ou Certificado de Adição de Invenção depositado (22) 10/11/2020 (71) BRUNO GIOVANI ROSSI (BR/SP) ; JOSE CARLOS ROSSI (BR/SP)
---------------------------------	---

(21) BR 20 2020 022908-2	Código 2.1 - Pedido de Patente ou Certificado de Adição de Invenção depositado (22) 10/11/2020 (71) BRUNO GIOVANI ROSSI (BR/SP) ; JOSE CARLOS ROSSI (BR/SP)
---------------------------------	---

(21) BR 20 2020 023569-4	Código 2.1 - Pedido de Patente ou Certificado de Adição de Invenção depositado (22) 18/11/2020 (71) PEDRO HENRIQUE BENIN ASCHIDAMINI & CIA LTDA (BR/PR)
---------------------------------	---

(21) BR 20 2020 023778-6	Código 2.1 - Pedido de Patente ou Certificado de Adição de Invenção depositado (22) 23/11/2020 (71) JOHANNES HOFFMANN (BR/MG)
---------------------------------	---

(21) BR 20 2020 023787-5	Código 2.1 - Pedido de Patente ou Certificado de Adição de Invenção depositado (22) 23/11/2020 (71) EDSON MARTINS FERREIRA (BR/MG)
---------------------------------	--

(21) BR 20 2020 023807-3	Código 2.1 - Pedido de Patente ou Certificado de Adição de Invenção depositado (22) 23/11/2020 (71) MARCIANO PEREIRA KRZESINSKI (BR/SC)
---------------------------------	---

(21) BR 20 2020 025798-1	Código 2.1 - Pedido de Patente ou Certificado de Adição de Invenção depositado (22) 16/12/2020 (71) L O DE MELLO SANTOS NETO SOLUCOES EM LIMPEZA (BR/PE) ; LUIZ OTTONI DE MELLO SANTOS NETO (BR/PE) ; EDUARDO DE SOUZA BELCHIOR (BR/PE)
---------------------------------	---

(21) BR 20 2020 025803-1	Código 2.1 - Pedido de Patente ou Certificado de Adição de Invenção depositado (22) 16/12/2020
---------------------------------	---

(71) NELY CRISTINA BRAIDOTTI (BR/SP)

(21) BR 20 2020 026063-0 Código 2.1 - Pedido de Patente ou Certificado de Adição de Invenção depositado
 (22) 18/12/2020
 (71) PEDRO SUTILI (BR/RS)

(21) BR 20 2020 026091-5 Código 2.1 - Pedido de Patente ou Certificado de Adição de Invenção depositado
 (22) 18/12/2020
 (71) SPD AGRÍCOLA LTDA (BR/SP)

(21) BR 20 2020 026160-1 Código 2.1 - Pedido de Patente ou Certificado de Adição de Invenção depositado
 (22) 21/12/2020
 (71) FERNANDO DE BARROS LEONETTI (BR/PR)

(21) BR 20 2020 026166-0 Código 2.1 - Pedido de Patente ou Certificado de Adição de Invenção depositado
 (22) 21/12/2020
 (71) JOÃO PAULO FERNANDES LOPES (BR/SP) ; FELIPE GROTTTO PINTO (BR/SP)

(21) BR 20 2020 026168-7 Código 2.1 - Pedido de Patente ou Certificado de Adição de Invenção depositado
 (22) 21/12/2020
 (71) AMAURI SLOMPO DOS SANTOS (BR/PR)

(21) BR 20 2020 026178-4 Código 2.1 - Pedido de Patente ou Certificado de Adição de Invenção depositado
 (22) 21/12/2020
 (71) UNIVERSIDADE ESTADUAL DE MARINGÁ (BR/PR)

(21) BR 20 2021 000470-9 Código 2.1 - Pedido de Patente ou Certificado de Adição de Invenção depositado
 (22) 12/01/2021
 (71) MILTON SENDI NOZAWA (BR/AM)

(21) BR 20 2021 000471-7 Código 2.1 - Pedido de Patente ou Certificado de Adição de Invenção depositado
 (22) 12/01/2021
 (71) MILTON SENDI NOZAWA (BR/AM)

(21) BR 20 2021 000510-1	Código 2.1 - Pedido de Patente ou Certificado de Adição de Invenção depositado (22) 12/01/2021 (71) DANIEL RODRIGUES QUESADA (BR/RJ)
(21) BR 20 2021 000816-0	Código 2.1 - Pedido de Patente ou Certificado de Adição de Invenção depositado (22) 15/01/2021 (71) CANOTTO FRANCHISING PARTICIPAÇÕES LTDA (BR/RS)
(21) BR 20 2021 000831-3	Código 2.1 - Pedido de Patente ou Certificado de Adição de Invenção depositado (22) 15/01/2021 (71) FOCA-BRAUN MOBILIDADE DO BRASIL LTDA. (BR/RS)
(21) BR 20 2021 000836-4	Código 2.1 - Pedido de Patente ou Certificado de Adição de Invenção depositado (22) 15/01/2021 (71) VALE S.A. (BR/RJ)
(21) BR 20 2021 000868-2	Código 2.1 - Pedido de Patente ou Certificado de Adição de Invenção depositado (22) 18/01/2021 (71) ADRIANO VALLE (BR/SC)
(21) BR 20 2021 000907-7	Código 2.1 - Pedido de Patente ou Certificado de Adição de Invenção depositado (22) 18/01/2021 (71) M. A. DA SILVA MAQUINAS AGRÍCOLAS (BR/SP)
(21) BR 20 2021 002282-0	Código 2.1 - Pedido de Patente ou Certificado de Adição de Invenção depositado (22) 06/02/2021 (71) MÁQUINAS SANMARTIN LTDA (BR/RS)
(21) BR 20 2021 002416-5	Código 2.1 - Pedido de Patente ou Certificado de Adição de Invenção depositado (22) 09/02/2021 (71) MÁQUINAS SANMARTIN LTDA (BR/RS)

Código 2.4 - Notificação de Depósito do Pedido Dividido - Art 26 inciso I da LPI

Notificação de pedido dividido de um pedido de patente depositado anteriormente. Em relação ao pedido original, o pedido dividido tem a mesma data de depósito e, se for o caso, o correspondente benefício da prioridade reivindicada. O pedido dividido é considerado como estando na mesma fase processual do pedido original.

(21) BR 12 2021 001154-0 A2 Código 2.4 - Notificação de Depósito do Pedido Dividido - Art 26 inciso I da LPI
(22) 04/12/2015
(62) BR 11 2017 011920-0 04/12/2015
(71) MEMORIAL SLOAN-KETTERING CANCER CENTER (US) ; EUREKA THERAPEUTICS, INC. (US)

(21) BR 12 2021 001157-5 A2 Código 2.4 - Notificação de Depósito do Pedido Dividido - Art 26 inciso I da LPI
(22) 04/12/2015
(62) BR 11 2017 011914-5 04/12/2015
(71) MEMORIAL SLOAN-KETTERING CANCER CENTER (US) ; EUREKA THERAPEUTICS, INC. (US)

(21) BR 12 2021 001159-1 A2 Código 2.4 - Notificação de Depósito do Pedido Dividido - Art 26 inciso I da LPI
(22) 04/12/2015
(62) BR 11 2017 011932-3 04/12/2015
(71) MEMORIAL SLOAN-KETTERING CANCER CENTER (US) ; EUREKA THERAPEUTICS, INC. (US)

(21) BR 12 2021 001855-3 A2 Código 2.4 - Notificação de Depósito do Pedido Dividido - Art 26 inciso I da LPI
(22) 06/12/2011
(62) BR 11 2013 013781-9 06/12/2011
(71) SEATTLE GENETICS, INC. (US)

(21) BR 12 2021 001892-8 A2 Código 2.4 - Notificação de Depósito do Pedido Dividido - Art 26 inciso I da LPI
(22) 01/08/2019
(62) BR 11 2020 025635-8 01/08/2019
(71) GUARDIAN GLASS, LLC (US) ; GUARDIAN EUROPE S.A.R.L. (LU)

(21) BR 12 2021 001906-1 A2 Código 2.4 - Notificação de Depósito do Pedido Dividido - Art 26 inciso I da LPI
(22) 08/12/2006
(62) PI 0619579-2 08/12/2006
(71) ACADEMISCH MEDISCH CENTRUM BIJ DE UNIVERSITEIT VAN AMSTERDAM (NL) ; AIMM THERAPEUTICS B.V. (NL)

(21) BR 12 2021 001969-0 A2	Código 2.4 - Notificação de Depósito do Pedido Dividido - Art 26 inciso I da LPI (22) 02/02/2018 (62) BR 11 2019 015891-0 02/02/2018 (71) AMTIXBIO CO., LTD. (KR)
(21) BR 12 2021 002242-9 A2	Código 2.4 - Notificação de Depósito do Pedido Dividido - Art 26 inciso I da LPI (22) 09/05/2016 (62) BR 11 2017 023867-5 09/05/2016 (71) NOVIMMUNE S.A. (CH)
(21) BR 12 2021 002243-7 A2	Código 2.4 - Notificação de Depósito do Pedido Dividido - Art 26 inciso I da LPI (22) 21/12/2011 (62) BR 11 2013 015830-1 21/12/2011 (71) EVOGENE LTD. (IL)
(21) BR 12 2021 002248-8 A2	Código 2.4 - Notificação de Depósito do Pedido Dividido - Art 26 inciso I da LPI (22) 21/12/2011 (62) BR 11 2013 015830-1 21/12/2011 (71) EVOGENE LTD. (IL)
(21) BR 12 2021 002362-0 A2	Código 2.4 - Notificação de Depósito do Pedido Dividido - Art 26 inciso I da LPI (22) 05/02/2013 (62) BR 11 2015 018444-8 05/02/2013 (71) AGRICULTURAL TECHNOLOGY RESEARCH INSTITUTE (TW)
(21) BR 12 2021 002369-7 A2	Código 2.4 - Notificação de Depósito do Pedido Dividido - Art 26 inciso I da LPI (22) 05/02/2013 (62) BR 11 2015 018444-8 05/02/2013 (71) AGRICULTURAL TECHNOLOGY RESEARCH INSTITUTE (TW)
(21) BR 12 2021 003835-0 A2	Código 2.4 - Notificação de Depósito do Pedido Dividido - Art 26 inciso I da LPI (22) 17/11/2009 (62) PI 0921467-4 17/11/2009 (71) COMMONWEALTH SCIENTIFIC AND INDUSTRIAL RESEARCH ORGANISATION (AU) ; GRAINS RESEARCH AND DEVELOPMENT CORPORATION (AU)
(21) BR 12 2021 003836-8 A2	Código 2.4 - Notificação de Depósito do Pedido Dividido - Art 26 inciso I da LPI (22) 17/11/2009 (62) PI 0921467-4 17/11/2009 (71) COMMONWEALTH SCIENTIFIC AND INDUSTRIAL RESEARCH ORGANISATION (AU) ; GRAINS RESEARCH AND DEVELOPMENT

CORPORATION (AU)

(21) BR 12 2021 003871-6 A2 Código 2.4 - Notificação de Depósito do Pedido Dividido - Art 26 inciso I da LPI
(22) 17/11/2009
(62) PI 0921467-4 17/11/2009
(71) COMMONWEALTH SCIENTIFIC AND INDUSTRIAL RESEARCH ORGANISATION (AU) ; GRAINS RESEARCH AND DEVELOPMENT CORPORATION (AU)

(21) BR 12 2021 004014-1 A2 Código 2.4 - Notificação de Depósito do Pedido Dividido - Art 26 inciso I da LPI
(22) 05/02/2013
(62) BR 11 2014 020198-6 05/02/2013
(71) OPKO BIOLOGICS LTD. (IL)

(21) BR 12 2021 004312-4 A2 Código 2.4 - Notificação de Depósito do Pedido Dividido - Art 26 inciso I da LPI
(22) 30/04/2015
(62) BR 11 2016 025076-1 30/04/2015
(71) SYNGENTA PARTICIPATIONS AG (CH)

(21) BR 12 2021 004364-7 A2 Código 2.4 - Notificação de Depósito do Pedido Dividido - Art 26 inciso I da LPI
(22) 28/11/2013
(62) BR 11 2015 012385-6 28/11/2013
(71) ZYMEWORKS INC. (CA)

(21) BR 12 2021 004365-5 A2 Código 2.4 - Notificação de Depósito do Pedido Dividido - Art 26 inciso I da LPI
(22) 28/11/2013
(62) BR 11 2015 012385-6 28/11/2013
(71) ZYMEWORKS INC. (CA)

(21) BR 12 2021 004400-7 A2 Código 2.4 - Notificação de Depósito do Pedido Dividido - Art 26 inciso I da LPI
(22) 01/03/2016
(62) BR 11 2018 067563-6 01/03/2016
(71) SOLIGENIX, INC. (US) ; RASAPPA ARUMUGHAM (US) ; CHRISTOPHER SCHABER (US) ; HOLGER RAUTER (DE) ; SILVIA WERNER (DE)

(21) BR 12 2021 004411-2 A2 Código 2.4 - Notificação de Depósito do Pedido Dividido - Art 26 inciso I da LPI
(22) 11/10/2012
(62) BR 11 2014 008993-0 11/10/2012
(71) AMGEN INC. (US)

(21) BR 12 2021 004452-0 A2 Código 2.4 - Notificação de Depósito do Pedido Dividido - Art 26 inciso I da LPI
(22) 25/08/2016
(62) BR 11 2018 003595-5 25/08/2016

(71) JANSSEN PHARMACEUTICA NV (BE)

(21) BR 12 2021 004504-6 A2 Código 2.4 - Notificação de Depósito do Pedido Dividido - Art 26 inciso I da LPI
(22) 12/03/2018
(62) BR 11 2019 018615-8 12/03/2018
(71) LAKEWOOD AMEDEX, INC. (US)

(21) BR 12 2021 004509-7 A2 Código 2.4 - Notificação de Depósito do Pedido Dividido - Art 26 inciso I da LPI
(22) 26/02/2016
(62) BR 11 2017 018312-9 26/02/2016
(71) INCYTE CORPORATION (US)

(21) BR 12 2021 004512-7 A2 Código 2.4 - Notificação de Depósito do Pedido Dividido - Art 26 inciso I da LPI
(22) 19/01/2011
(62) BR 11 2012 019456-9 19/01/2011
(71) MEIJI SEIKA PHARMA CO., LTD. (JP)

(21) BR 12 2021 004537-2 A2 Código 2.4 - Notificação de Depósito do Pedido Dividido - Art 26 inciso I da LPI
(22) 04/04/2014
(62) BR 11 2015 019711-6 04/04/2014
(71) DOLBY INTERNATIONAL AB (NL)

(21) BR 12 2021 004564-0 A2 Código 2.4 - Notificação de Depósito do Pedido Dividido - Art 26 inciso I da LPI
(22) 28/09/2011
(62) BR 11 2013 007023-4 28/09/2011
(71) SAMSUNG ELECTRONICS CO., LTD. (KR)

(21) BR 12 2021 004565-8 A2 Código 2.4 - Notificação de Depósito do Pedido Dividido - Art 26 inciso I da LPI
(22) 28/09/2011
(62) BR 11 2013 007023-4 28/09/2011
(71) SAMSUNG ELECTRONICS CO., LTD. (KR)

(21) BR 12 2021 004567-4 A2 Código 2.4 - Notificação de Depósito do Pedido Dividido - Art 26 inciso I da LPI
(22) 28/09/2011
(62) BR 11 2013 007023-4 28/09/2011
(71) SAMSUNG ELECTRONICS CO., LTD. (KR)

(21) BR 12 2021 004574-7 A2 Código 2.4 - Notificação de Depósito do Pedido Dividido - Art 26 inciso I da LPI
(22) 27/06/2012
(62) BR 11 2013 033701-0 27/06/2012
(71) SAMSUNG ELECTRONICS CO., LTD. (KR)

(21) BR 12 2021 004575-5 A2	Código 2.4 - Notificação de Depósito do Pedido Dividido - Art 26 inciso I da LPI (22) 27/06/2012 (62) BR 11 2013 033701-0 27/06/2012 (71) SAMSUNG ELECTRONICS CO., LTD. (KR)
<hr/>	
(21) BR 12 2021 004576-3 A2	Código 2.4 - Notificação de Depósito do Pedido Dividido - Art 26 inciso I da LPI (22) 27/06/2012 (62) BR 11 2013 033701-0 27/06/2012 (71) SAMSUNG ELECTRONICS CO., LTD. (KR)
<hr/>	
(21) BR 12 2021 004578-0 A2	Código 2.4 - Notificação de Depósito do Pedido Dividido - Art 26 inciso I da LPI (22) 27/06/2012 (62) BR 11 2013 033701-0 27/06/2012 (71) SAMSUNG ELECTRONICS CO., LTD. (KR)
<hr/>	
(21) BR 12 2021 004581-0 A2	Código 2.4 - Notificação de Depósito do Pedido Dividido - Art 26 inciso I da LPI (22) 23/11/2012 (62) BR 11 2014 012549-0 23/11/2012 (71) SAMSUNG ELECTRONICS CO., LTD. (KR)
<hr/>	
(21) BR 12 2021 004585-2 A2	Código 2.4 - Notificação de Depósito do Pedido Dividido - Art 26 inciso I da LPI (22) 23/11/2012 (62) BR 11 2014 012549-0 23/11/2012 (71) SAMSUNG ELECTRONICS CO., LTD. (KR)
<hr/>	
(21) BR 12 2021 004587-9 A2	Código 2.4 - Notificação de Depósito do Pedido Dividido - Art 26 inciso I da LPI (22) 23/11/2012 (62) BR 11 2014 012549-0 23/11/2012 (71) SAMSUNG ELECTRONICS CO., LTD. (KR)
<hr/>	
(21) BR 12 2021 004598-4 A2	Código 2.4 - Notificação de Depósito do Pedido Dividido - Art 26 inciso I da LPI (22) 23/12/2011 (62) BR 11 2013 016095-0 23/12/2011 (71) SAMSUNG ELECTRONICS CO., LTD. (KR)
<hr/>	
(21) BR 12 2021 004600-0 A2	Código 2.4 - Notificação de Depósito do Pedido Dividido - Art 26 inciso I da LPI (22) 23/12/2011 (62) BR 11 2013 016095-0 23/12/2011 (71) SAMSUNG ELECTRONICS CO., LTD. (KR)
<hr/>	
(21) BR 12 2021 004618-2 A2	Código 2.4 - Notificação de Depósito do Pedido Dividido - Art 26 inciso I da LPI (22) 08/09/2015 (62) BR 11 2017 002449-7 08/09/2015

(71) ELI LILLY AND COMPANY (US)

(21) BR 12 2021 004619-0 A2 Código 2.4 - Notificação de Depósito do Pedido Dividido - Art 26 inciso I da LPI
(22) 13/08/2010
(62) BR 11 2012 002389-6 13/08/2010
(71) SAMSUNG ELECTRONICS CO., LTD. (KR)

(21) BR 12 2021 004622-0 A2 Código 2.4 - Notificação de Depósito do Pedido Dividido - Art 26 inciso I da LPI
(22) 13/08/2010
(62) BR 11 2012 002389-6 13/08/2010
(71) SAMSUNG ELECTRONICS CO., LTD. (KR)

(21) BR 12 2021 004632-8 A2 Código 2.4 - Notificação de Depósito do Pedido Dividido - Art 26 inciso I da LPI
(22) 07/09/2018
(62) BR 11 2020 004489-0 07/09/2018
(71) DRAGONFLY THERAPEUTICS, INC. (US)

(21) BR 12 2021 004633-6 A2 Código 2.4 - Notificação de Depósito do Pedido Dividido - Art 26 inciso I da LPI
(22) 20/07/2010
(62) BR 11 2012 004045-6 20/07/2010
(71) TOKIN CORPORATION (JP) ; TOHOKU MAGNET INSTITUTE CO., LTD. (JP)

(21) BR 12 2021 004637-9 A2 Código 2.4 - Notificação de Depósito do Pedido Dividido - Art 26 inciso I da LPI
(22) 05/04/2011
(62) BR 11 2012 025307-7 05/04/2011
(71) SAMSUNG ELECTRONICS CO., LTD. (KR)

(21) BR 12 2021 004645-0 A2 Código 2.4 - Notificação de Depósito do Pedido Dividido - Art 26 inciso I da LPI
(22) 05/04/2011
(62) BR 11 2012 025307-7 05/04/2011
(71) SAMSUNG ELECTRONICS CO., LTD. (KR)

(21) BR 12 2021 004646-8 A2 Código 2.4 - Notificação de Depósito do Pedido Dividido - Art 26 inciso I da LPI
(22) 05/04/2011
(62) BR 11 2012 025307-7 05/04/2011
(71) SAMSUNG ELECTRONICS CO., LTD. (KR)

(21) BR 12 2021 004657-3 A2 Código 2.4 - Notificação de Depósito do Pedido Dividido - Art 26 inciso I da LPI
(22) 05/04/2011
(62) BR 11 2012 025312-3 05/04/2011
(71) SAMSUNG ELECTRONICS CO., LTD. (KR)

(21) BR 12 2021 004659-0 A2	Código 2.4 - Notificação de Depósito do Pedido Dividido - Art 26 inciso I da LPI (22) 05/04/2011 (62) BR 11 2012 025312-3 05/04/2011 (71) SAMSUNG ELECTRONICS CO., LTD. (KR)
(21) BR 12 2021 004663-8 A2	Código 2.4 - Notificação de Depósito do Pedido Dividido - Art 26 inciso I da LPI (22) 05/04/2011 (62) BR 11 2012 025312-3 05/04/2011 (71) SAMSUNG ELECTRONICS CO., LTD. (KR)
(21) BR 12 2021 004704-9 A2	Código 2.4 - Notificação de Depósito do Pedido Dividido - Art 26 inciso I da LPI (22) 10/06/2016 (62) BR 11 2017 026653-9 10/06/2016 (71) IGNITE ENERGY RESOURCES LIMITED (AU)
(21) BR 12 2021 004717-0 A2	Código 2.4 - Notificação de Depósito do Pedido Dividido - Art 26 inciso I da LPI (22) 28/06/2012 (62) BR 11 2013 031021-9 28/06/2012 (71) ARROWHEAD RESEARCH CORPORATION (US)
(21) BR 12 2021 004728-6 A2	Código 2.4 - Notificação de Depósito do Pedido Dividido - Art 26 inciso I da LPI (22) 08/04/2016 (62) BR 10 2016 007855-5 08/04/2016 (71) CHANNELL COMMERCIAL CORPORATION (US) ; PRC COMPOSITES, LLC (US)
(21) BR 12 2021 004729-4 A2	Código 2.4 - Notificação de Depósito do Pedido Dividido - Art 26 inciso I da LPI (22) 13/03/2018 (62) BR 11 2019 018747-2 13/03/2018 (71) ALPINE IMMUNE SCIENCES, INC. (US)
(21) BR 12 2021 004758-8 A2	Código 2.4 - Notificação de Depósito do Pedido Dividido - Art 26 inciso I da LPI (22) 18/11/2009 (62) PI 0921588-3 18/11/2009 (71) BETH ISRAEL DEACONESS MEDICAL CENTER (US) ; LOS ALAMOS NATIONAL SECURITY, LLC (US)
(21) BR 12 2021 004769-3 A2	Código 2.4 - Notificação de Depósito do Pedido Dividido - Art 26 inciso I da LPI (22) 09/12/2009 (62) PI 0922538-2 09/12/2009 (71) HALOZYME, INC. (US)

(21) BR 12 2021 004806-1 A2	Código 2.4 - Notificação de Depósito do Pedido Dividido - Art 26 inciso I da LPI (22) 04/08/2009 (62) PI 0916694-7 04/08/2009 (71) WYETH LLC (US)
------------------------------------	--

(21) BR 12 2021 004819-3 A2	Código 2.4 - Notificação de Depósito do Pedido Dividido - Art 26 inciso I da LPI (22) 13/09/2010 (62) BR 11 2012 008346-5 13/09/2010 (71) PROBIODRUG AG (DE)
------------------------------------	---

(21) BR 12 2021 004845-2 A2	Código 2.4 - Notificação de Depósito do Pedido Dividido - Art 26 inciso I da LPI (22) 14/07/2016 (62) BR 11 2017 028558-4 14/07/2016 (71) IMMATICS BIOTECHNOLOGIES GMBH (DE)
------------------------------------	---

(21) BR 12 2021 004916-5 A2	Código 2.4 - Notificação de Depósito do Pedido Dividido - Art 26 inciso I da LPI (22) 04/04/2018 (62) BR 10 2018 006833-4 04/04/2018 (71) GUARDIAN GLASS, LLC (US)
------------------------------------	---

(21) BR 12 2021 004971-8 A2	Código 2.4 - Notificação de Depósito do Pedido Dividido - Art 26 inciso I da LPI (22) 21/09/2012 (62) BR 11 2014 006509-8 21/09/2012 (71) DONALDSON COMPANY, INC. (US)
------------------------------------	---

Código 2.5 - Exigência - Art. 21 da LPI

O pedido protocolizado não atende formalmente ao disposto no art. 19 da Lei nº 9.279/96, e/ou às demais disposições quanto à sua forma. Fica o requerente obrigado a sanar, em 30 (trinta) dias a contar desta data, as exigências estabelecidas. O interessado deverá obter o parecer através do endereço eletrônico www.inpi.gov.br>Acesso Rápido>Buscaweb. Para cumprir a exigência, protocole a petição de cumprimento: GRU (código 206 - Cumprimento de exigência formal preliminar) isenta de retribuição, acompanhada dos documentos corrigidos de acordo com o parecer. Não sendo a exigência cumprida com a apresentação da documentação correspondente no prazo acima, o depósito não será aceito e sua numeração será anulada conforme norma vigente.

(21) BR 10 2020 000704-1

Código 2.5 - Exigência - Art. 21 da LPI

(22) 13/01/2020

(71) JOÃO ALTENIR LOPES (BR/RJ)

Teor da exigência disponível no parecer (pdf) - acesse: Buscaweb no Portal do INPI. Prazo para cumprimento - 30 (Trinta) dias corridos contados do 1º dia útil após essa publicação (não confunda o prazo de 30 dias, com 1 mês ou com 31 dias). Protocole a petição de cumprimento - Guia de Recolhimento da União (GRU) de código 206 (Cumprimento de exigência formal preliminar) + documentos corrigidos, de acordo com o parecer. O pedido com exigência não cumprida ou cumprida fora do prazo não será aceito e terá sua numeração anulada.

(21) BR 10 2020 010484-5

Código 2.5 - Exigência - Art. 21 da LPI

(22) 26/05/2020

(71) MAURICIO DA SILVA (BR/DF)

Teor da exigência disponível no parecer (pdf) - acesse: Buscaweb no Portal do INPI. Prazo para cumprimento - 30 (Trinta) dias corridos contados do 1º dia útil após essa publicação (não confunda o prazo de 30 dias, com 1 mês ou com 31 dias). Protocole a petição de cumprimento - Guia de Recolhimento da União (GRU) de código 206 (Cumprimento de exigência formal preliminar) + documentos corrigidos, de acordo com o parecer. O pedido com exigência não cumprida ou cumprida fora do prazo não será aceito e terá sua numeração anulada.

(21) BR 10 2020 011120-5

Código 2.5 - Exigência - Art. 21 da LPI

(22) 02/06/2020

(71) GIUSEPPE BARRACANE (IT)

Teor da exigência disponível no parecer (pdf) - acesse: Buscaweb no Portal do INPI. Prazo para cumprimento - 30 (Trinta) dias corridos contados do 1º dia útil após essa publicação (não confunda o prazo de 30 dias, com 1 mês ou com 31

dias). Protocole a petição de cumprimento - Guia de Recolhimento da União (GRU) de código 206 (Cumprimento de exigência formal preliminar) + documentos corrigidos, de acordo com o parecer. O pedido com exigência não cumprida ou cumprida fora do prazo não será aceito e terá sua numeração anulada.

(21) BR 10 2020 012839-6

Código 2.5 - Exigência - Art. 21 da LPI

(22) 23/06/2020

(71) UNIVERSIDADE FEDERAL DE PELOTAS (BR/RS)

Teor da exigência disponível no parecer (pdf) - acesse: Buscaweb no Portal do INPI. Prazo para cumprimento - 30 (Trinta) dias corridos contados do 1º dia útil após essa publicação (não confunda o prazo de 30 dias, com 1 mês ou com 31 dias). Protocole a petição de cumprimento - Guia de Recolhimento da União (GRU) de código 206 (Cumprimento de exigência formal preliminar) + documentos corrigidos, de acordo com o parecer. O pedido com exigência não cumprida ou cumprida fora do prazo não será aceito e terá sua numeração anulada.

(21) BR 10 2020 013777-8

Código 2.5 - Exigência - Art. 21 da LPI

(22) 06/07/2020

(71) LUCAS DE MENDONÇA NEUBA (BR/RJ) ; SERGIO NEVES MONTEIRO (BR/RJ)

Teor da exigência disponível no parecer (pdf) - acesse: Buscaweb no Portal do INPI. Prazo para cumprimento - 30 (Trinta) dias corridos contados do 1º dia útil após essa publicação (não confunda o prazo de 30 dias, com 1 mês ou com 31 dias). Protocole a petição de cumprimento - Guia de Recolhimento da União (GRU) de código 206 (Cumprimento de exigência formal preliminar) + documentos corrigidos, de acordo com o parecer. O pedido com exigência não cumprida ou cumprida fora do prazo não será aceito e terá sua numeração anulada.

(21) BR 10 2020 014631-9

Código 2.5 - Exigência - Art. 21 da LPI

(22) 17/07/2020

(71) UNIVERSIDADE FEDERAL DOS VALES DO JEQUITINHONHA E MUCURI (BR/MG)

Teor da exigência disponível no parecer (pdf) - acesse: Buscaweb no Portal do INPI. Prazo para cumprimento - 30 (Trinta) dias corridos contados do 1º dia útil após essa publicação (não confunda o prazo de 30 dias, com 1 mês ou com 31 dias). Protocole a petição de cumprimento - Guia de Recolhimento da União (GRU) de código 206 (Cumprimento de exigência formal preliminar) + documentos corrigidos, de acordo com o parecer. O pedido com exigência não cumprida ou cumprida fora do prazo não será aceito e terá sua numeração anulada.

(21) BR 10 2020 015154-1	Código 2.5 - Exigência - Art. 21 da LPI (22) 24/07/2020 (71) SERAFIM FLORENTINO NETO (BR/AM) Teor da exigência disponível no parecer (pdf) - acesse: Buscaweb no Portal do INPI. Prazo para cumprimento - 30 (Trinta) dias corridos contados do 1º dia útil após essa publicação (não confunda o prazo de 30 dias, com 1 mês ou com 31 dias). Protocole a petição de cumprimento - Guia de Recolhimento da União (GRU) de código 206 (Cumprimento de exigência formal preliminar) + documentos corrigidos, de acordo com o parecer. O pedido com exigência não cumprida ou cumprida fora do prazo não será aceito e terá sua numeração anulada.
(21) BR 10 2020 015255-6	Código 2.5 - Exigência - Art. 21 da LPI (22) 27/07/2020 (71) ROBSON CARDOSO (BR/RS) Teor da exigência disponível no parecer (pdf) - acesse: Buscaweb no Portal do INPI. Prazo para cumprimento - 30 (Trinta) dias corridos contados do 1º dia útil após essa publicação (não confunda o prazo de 30 dias, com 1 mês ou com 31 dias). Protocole a petição de cumprimento - Guia de Recolhimento da União (GRU) de código 206 (Cumprimento de exigência formal preliminar) + documentos corrigidos, de acordo com o parecer. O pedido com exigência não cumprida ou cumprida fora do prazo não será aceito e terá sua numeração anulada.
(21) BR 10 2020 015363-3	Código 2.5 - Exigência - Art. 21 da LPI (22) 28/07/2020 (71) EMBRAPA-EMPRESA BRASILEIRA DE PESQUISA AGROPECUARIA (BR/DF) Teor da exigência disponível no parecer (pdf) - acesse: Buscaweb no Portal do INPI. Prazo para cumprimento - 30 (Trinta) dias corridos contados do 1º dia útil após essa publicação (não confunda o prazo de 30 dias, com 1 mês ou com 31 dias). Protocole a petição de cumprimento - Guia de Recolhimento da União (GRU) de código 206 (Cumprimento de exigência formal preliminar) + documentos corrigidos, de acordo com o parecer. O pedido com exigência não cumprida ou cumprida fora do prazo não será aceito e terá sua numeração anulada.
(21) BR 10 2020 017032-5	Código 2.5 - Exigência - Art. 21 da LPI (22) 20/08/2020 (71) FUNDAÇÃO UNIVERSIDADE DE BRASILIA (BR/DF) Teor da exigência disponível no parecer (pdf) - acesse: Buscaweb no Portal do INPI. Prazo para cumprimento - 30 (Trinta) dias corridos contados do 1º dia útil após essa publicação (não confunda o prazo de 30 dias, com 1 mês ou com 31

dias). Protocole a petição de cumprimento - Guia de Recolhimento da União (GRU) de código 206 (Cumprimento de exigência formal preliminar) + documentos corrigidos, de acordo com o parecer. O pedido com exigência não cumprida ou cumprida fora do prazo não será aceito e terá sua numeração anulada.

(21) BR 10 2020 018375-3

Código 2.5 - Exigência - Art. 21 da LPI

(22) 09/09/2020

(71) UNIVERSIDADE FEDERAL DE CAMPINA GRANDE - PB (BR/PB)

Teor da exigência disponível no parecer (pdf) - acesse: Buscaweb no Portal do INPI. Prazo para cumprimento - 30 (Trinta) dias corridos contados do 1º dia útil após essa publicação (não confunda o prazo de 30 dias, com 1 mês ou com 31 dias). Protocole a petição de cumprimento - Guia de Recolhimento da União (GRU) de código 206 (Cumprimento de exigência formal preliminar) + documentos corrigidos, de acordo com o parecer. O pedido com exigência não cumprida ou cumprida fora do prazo não será aceito e terá sua numeração anulada.

(21) BR 10 2020 019552-2

Código 2.5 - Exigência - Art. 21 da LPI

(22) 25/09/2020

(71) UNIVERSIDADE FEDERAL DE CAMPINA GRANDE - PB (BR/PB)

Teor da exigência disponível no parecer (pdf) - acesse: Buscaweb no Portal do INPI. Prazo para cumprimento - 30 (Trinta) dias corridos contados do 1º dia útil após essa publicação (não confunda o prazo de 30 dias, com 1 mês ou com 31 dias). Protocole a petição de cumprimento - Guia de Recolhimento da União (GRU) de código 206 (Cumprimento de exigência formal preliminar) + documentos corrigidos, de acordo com o parecer. O pedido com exigência não cumprida ou cumprida fora do prazo não será aceito e terá sua numeração anulada.

(21) BR 10 2020 020843-8

Código 2.5 - Exigência - Art. 21 da LPI

(22) 09/10/2020

(71) DÉBORA ZUMKELLER SABONARO (BR/SP) ; VANDERLEI DOS SANTOS (BR/SP) ; LUIZ ANTONIO MARTINELLI (BR/SP) ; JANAÍNA BRAGA DO CARMO (BR/SP)

Teor da exigência disponível no parecer (pdf) - acesse: Buscaweb no Portal do INPI. Prazo para cumprimento - 30 (Trinta) dias corridos contados do 1º dia útil após essa publicação (não confunda o prazo de 30 dias, com 1 mês ou com 31 dias). Protocole a petição de cumprimento - Guia de Recolhimento da União (GRU) de código 206 (Cumprimento de exigência formal preliminar) + documentos corrigidos, de acordo com o parecer. O pedido com exigência não cumprida ou cumprida fora do prazo não será aceito e terá sua numeração anulada.

(21) BR 10 2020 020874-8	Código 2.5 - Exigência - Art. 21 da LPI (22) 09/10/2020 (71) IPT Instituto de Pesquisas Tecnológicas do Est.S.Paulo S/A (BR/SP) Teor da exigência disponível no parecer (pdf) - acesse: Buscaweb no Portal do INPI. Prazo para cumprimento - 30 (Trinta) dias corridos contados do 1º dia útil após essa publicação (não confunda o prazo de 30 dias, com 1 mês ou com 31 dias). Protocole a petição de cumprimento - Guia de Recolhimento da União (GRU) de código 206 (Cumprimento de exigência formal preliminar) + documentos corrigidos, de acordo com o parecer. O pedido com exigência não cumprida ou cumprida fora do prazo não será aceito e terá sua numeração anulada.
(21) BR 10 2020 021068-8	Código 2.5 - Exigência - Art. 21 da LPI (22) 14/10/2020 (71) ISMAEL NUNES (BR/SP) Teor da exigência disponível no parecer (pdf) - acesse: Buscaweb no Portal do INPI. Prazo para cumprimento - 30 (Trinta) dias corridos contados do 1º dia útil após essa publicação (não confunda o prazo de 30 dias, com 1 mês ou com 31 dias). Protocole a petição de cumprimento - Guia de Recolhimento da União (GRU) de código 206 (Cumprimento de exigência formal preliminar) + documentos corrigidos, de acordo com o parecer. O pedido com exigência não cumprida ou cumprida fora do prazo não será aceito e terá sua numeração anulada.
(21) BR 10 2020 022036-5	Código 2.5 - Exigência - Art. 21 da LPI (22) 27/10/2020 (71) GENECI CESARIO ANDRE (BR/RJ) Teor da exigência disponível no parecer (pdf) - acesse: Buscaweb no Portal do INPI. Prazo para cumprimento - 30 (Trinta) dias corridos contados do 1º dia útil após essa publicação (não confunda o prazo de 30 dias, com 1 mês ou com 31 dias). Protocole a petição de cumprimento - Guia de Recolhimento da União (GRU) de código 206 (Cumprimento de exigência formal preliminar) + documentos corrigidos, de acordo com o parecer. O pedido com exigência não cumprida ou cumprida fora do prazo não será aceito e terá sua numeração anulada.
(21) BR 10 2020 022421-2	Código 2.5 - Exigência - Art. 21 da LPI (22) 03/11/2020 (71) AIR PRIME EQUIPAMENTOS DE SEGURANÇA LTDA. (BR/BA) Teor da exigência disponível no parecer (pdf) - acesse: Buscaweb no Portal do INPI. Prazo para cumprimento - 30 (Trinta) dias corridos contados do 1º dia útil após essa publicação (não confunda o prazo de 30 dias, com 1 mês ou com 31 dias). Protocole a petição de cumprimento - Guia de Recolhimento da União

(GRU) de código 206 (Cumprimento de exigência formal preliminar) + documentos corrigidos, de acordo com o parecer. O pedido com exigência não cumprida ou cumprida fora do prazo não será aceito e terá sua numeração anulada.

(21) BR 10 2020 022544-8

Código 2.5 - Exigência - Art. 21 da LPI

(22) 05/11/2020

(71) ANA CRISTINA LÉDA FALCÃO (BR/MA)

Teor da exigência disponível no parecer (pdf) - acesse: Buscaweb no Portal do INPI. Prazo para cumprimento - 30 (Trinta) dias corridos contados do 1º dia útil após essa publicação (não confunda o prazo de 30 dias, com 1 mês ou com 31 dias). Protocole a petição de cumprimento - Guia de Recolhimento da União (GRU) de código 206 (Cumprimento de exigência formal preliminar) + documentos corrigidos, de acordo com o parecer. O pedido com exigência não cumprida ou cumprida fora do prazo não será aceito e terá sua numeração anulada.

(21) BR 10 2020 023154-5

Código 2.5 - Exigência - Art. 21 da LPI

(22) 12/11/2020

(71) GUSTAVO PICCININI (BR/SC)

Teor da exigência disponível no parecer (pdf) - acesse: Buscaweb no Portal do INPI. Prazo para cumprimento - 30 (Trinta) dias corridos contados do 1º dia útil após essa publicação (não confunda o prazo de 30 dias, com 1 mês ou com 31 dias). Protocole a petição de cumprimento - Guia de Recolhimento da União (GRU) de código 206 (Cumprimento de exigência formal preliminar) + documentos corrigidos, de acordo com o parecer. O pedido com exigência não cumprida ou cumprida fora do prazo não será aceito e terá sua numeração anulada.

(21) BR 10 2020 023166-9

Código 2.5 - Exigência - Art. 21 da LPI

(22) 12/11/2020

(71) RENATO RAMOS DA SILVA (BR/MG)

Teor da exigência disponível no parecer (pdf) - acesse: Buscaweb no Portal do INPI. Prazo para cumprimento - 30 (Trinta) dias corridos contados do 1º dia útil após essa publicação (não confunda o prazo de 30 dias, com 1 mês ou com 31 dias). Protocole a petição de cumprimento - Guia de Recolhimento da União (GRU) de código 206 (Cumprimento de exigência formal preliminar) + documentos corrigidos, de acordo com o parecer. O pedido com exigência não cumprida ou cumprida fora do prazo não será aceito e terá sua numeração anulada.

(21) BR 10 2020 023965-1

Código 2.5 - Exigência - Art. 21 da LPI

(22) 24/11/2020

(71) FUNDAÇÃO UNIVERSIDADE DE BRASÍLIA (BR/DF)

Teor da exigência disponível no parecer (pdf) - acesse: Buscaweb no Portal do INPI. Prazo para cumprimento - 30 (Trinta) dias corridos contados do 1º dia útil após essa publicação (não confunda o prazo de 30 dias, com 1 mês ou com 31 dias). Protocole a petição de cumprimento - Guia de Recolhimento da União (GRU) de código 206 (Cumprimento de exigência formal preliminar) + documentos corrigidos, de acordo com o parecer. O pedido com exigência não cumprida ou cumprida fora do prazo não será aceito e terá sua numeração anulada.

(21) BR 10 2020 023990-2

Código 2.5 - Exigência - Art. 21 da LPI

(22) 24/11/2020

(71) ASW BRASIL TECNOLOGIA EM PLÁSTICOS LTDA (BR/SP)

Teor da exigência disponível no parecer (pdf) - acesse: Buscaweb no Portal do INPI. Prazo para cumprimento - 30 (Trinta) dias corridos contados do 1º dia útil após essa publicação (não confunda o prazo de 30 dias, com 1 mês ou com 31 dias). Protocole a petição de cumprimento - Guia de Recolhimento da União (GRU) de código 206 (Cumprimento de exigência formal preliminar) + documentos corrigidos, de acordo com o parecer. O pedido com exigência não cumprida ou cumprida fora do prazo não será aceito e terá sua numeração anulada.

(21) BR 10 2020 024007-2

Código 2.5 - Exigência - Art. 21 da LPI

(22) 25/11/2020

(71) ROBOAT MANUTENÇÃO LTDA ME (BR/SC)

Teor da exigência disponível no parecer (pdf) - acesse: Buscaweb no Portal do INPI. Prazo para cumprimento - 30 (Trinta) dias corridos contados do 1º dia útil após essa publicação (não confunda o prazo de 30 dias, com 1 mês ou com 31 dias). Protocole a petição de cumprimento - Guia de Recolhimento da União (GRU) de código 206 (Cumprimento de exigência formal preliminar) + documentos corrigidos, de acordo com o parecer. O pedido com exigência não cumprida ou cumprida fora do prazo não será aceito e terá sua numeração anulada.

(21) BR 10 2020 024079-0

Código 2.5 - Exigência - Art. 21 da LPI

(22) 25/11/2020

(71) IBISUL AUTOMAÇÃO COM DE ELETRÔNICOS LTDA (BR/RS)

Teor da exigência disponível no parecer (pdf) - acesse: Buscaweb no Portal do INPI. Prazo para cumprimento - 30 (Trinta) dias corridos contados do 1º dia útil após essa publicação (não confunda o prazo de 30 dias, com 1 mês ou com 31 dias). Protocole a petição de cumprimento - Guia de Recolhimento da União (GRU) de código 206 (Cumprimento de exigência formal preliminar) + documentos corrigidos, de acordo com o parecer. O pedido com exigência não cumprida ou cumprida fora do prazo não será aceito e terá sua numeração

anulada.

(21) BR 10 2020 024368-3

Código 2.5 - Exigência - Art. 21 da LPI

(22) 30/11/2020

(71) FREDERICO MARQUES ALMEIDA DE LAFFITTE (BR/RJ)

Teor da exigência disponível no parecer (pdf) - acesse: Buscaweb no Portal do INPI. Prazo para cumprimento - 30 (Trinta) dias corridos contados do 1º dia útil após essa publicação (não confunda o prazo de 30 dias, com 1 mês ou com 31 dias). Protocole a petição de cumprimento - Guia de Recolhimento da União (GRU) de código 206 (Cumprimento de exigência formal preliminar) + documentos corrigidos, de acordo com o parecer. O pedido com exigência não cumprida ou cumprida fora do prazo não será aceito e terá sua numeração anulada.

(21) BR 10 2020 024371-3

Código 2.5 - Exigência - Art. 21 da LPI

(22) 30/11/2020

(71) UNIVERSIDADE FEDERAL DO PARANA (BR/PR) ; IMUNOVA ANÁLISES BIOLÓGICAS LTDA (BR/PR)

Teor da exigência disponível no parecer (pdf) - acesse: Buscaweb no Portal do INPI. Prazo para cumprimento - 30 (Trinta) dias corridos contados do 1º dia útil após essa publicação (não confunda o prazo de 30 dias, com 1 mês ou com 31 dias). Protocole a petição de cumprimento - Guia de Recolhimento da União (GRU) de código 206 (Cumprimento de exigência formal preliminar) + documentos corrigidos, de acordo com o parecer. O pedido com exigência não cumprida ou cumprida fora do prazo não será aceito e terá sua numeração anulada.

(21) BR 10 2020 024378-0

Código 2.5 - Exigência - Art. 21 da LPI

(22) 30/11/2020

(71) UNIVERSIDADE FEDERAL DO PARANA (BR/PR) ; IMUNOVA ANÁLISES BIOLÓGICAS LTDA (BR/PR)

Teor da exigência disponível no parecer (pdf) - acesse: Buscaweb no Portal do INPI. Prazo para cumprimento - 30 (Trinta) dias corridos contados do 1º dia útil após essa publicação (não confunda o prazo de 30 dias, com 1 mês ou com 31 dias). Protocole a petição de cumprimento - Guia de Recolhimento da União (GRU) de código 206 (Cumprimento de exigência formal preliminar) + documentos corrigidos, de acordo com o parecer. O pedido com exigência não cumprida ou cumprida fora do prazo não será aceito e terá sua numeração anulada.

(21) BR 10 2020 024400-0

Código 2.5 - Exigência - Art. 21 da LPI

(22) 30/11/2020

(71) UNIVERSIDADE FEDERAL DO RIO DE JANEIRO (BR/RJ)

Teor da exigência disponível no parecer (pdf) - acesse: Buscaweb no Portal do INPI. Prazo para cumprimento - 30 (Trinta) dias corridos contados do 1º dia útil após essa publicação (não confunda o prazo de 30 dias, com 1 mês ou com 31 dias). Protocole a petição de cumprimento - Guia de Recolhimento da União (GRU) de código 206 (Cumprimento de exigência formal preliminar) + documentos corrigidos, de acordo com o parecer. O pedido com exigência não cumprida ou cumprida fora do prazo não será aceito e terá sua numeração anulada.

(21) BR 10 2020 024530-9

Código 2.5 - Exigência - Art. 21 da LPI

(22) 01/12/2020

(71) TAKE AND GO COMÉRCIO DE BEBIDAS LTDA (BR/SP)

Teor da exigência disponível no parecer (pdf) - acesse: Buscaweb no Portal do INPI. Prazo para cumprimento - 30 (Trinta) dias corridos contados do 1º dia útil após essa publicação (não confunda o prazo de 30 dias, com 1 mês ou com 31 dias). Protocole a petição de cumprimento - Guia de Recolhimento da União (GRU) de código 206 (Cumprimento de exigência formal preliminar) + documentos corrigidos, de acordo com o parecer. O pedido com exigência não cumprida ou cumprida fora do prazo não será aceito e terá sua numeração anulada.

(21) BR 10 2020 024609-7

Código 2.5 - Exigência - Art. 21 da LPI

(22) 01/12/2020

(71) CNPEM - CENTRO NACIONAL DE PESQUISA EM ENERGIA E MATERIAIS (BR/SP)

Teor da exigência disponível no parecer (pdf) - acesse: Buscaweb no Portal do INPI. Prazo para cumprimento - 30 (Trinta) dias corridos contados do 1º dia útil após essa publicação (não confunda o prazo de 30 dias, com 1 mês ou com 31 dias). Protocole a petição de cumprimento - Guia de Recolhimento da União (GRU) de código 206 (Cumprimento de exigência formal preliminar) + documentos corrigidos, de acordo com o parecer. O pedido com exigência não cumprida ou cumprida fora do prazo não será aceito e terá sua numeração anulada.

(21) BR 10 2020 024707-7

Código 2.5 - Exigência - Art. 21 da LPI

(22) 03/12/2020

(71) UNIVERSIDADE FEDERAL DE ALFENAS - UNIFAL-MG (BR/MG) ;
UNIVERSIDADE FEDERAL DA BAHIA (BR/BA)

Teor da exigência disponível no parecer (pdf) - acesse: Buscaweb no Portal do INPI. Prazo para cumprimento - 30 (Trinta) dias corridos contados do 1º dia útil após essa publicação (não confunda o prazo de 30 dias, com 1 mês ou com 31 dias). Protocole a petição de cumprimento - Guia de Recolhimento da União (GRU) de código 206 (Cumprimento de exigência formal preliminar) + documentos corrigidos, de acordo com o parecer. O pedido com exigência não

cumprida ou cumprida fora do prazo não será aceito e terá sua numeração anulada.

(21) BR 10 2020 025065-5

Código 2.5 - Exigência - Art. 21 da LPI

(22) 08/12/2020

(71) UNIVERSIDADE FEDERAL DO SUL E SUDESTE DO PARÁ (BR/PA)

Teor da exigência disponível no parecer (pdf) - acesse: Buscaweb no Portal do INPI. Prazo para cumprimento - 30 (Trinta) dias corridos contados do 1º dia útil após essa publicação (não confunda o prazo de 30 dias, com 1 mês ou com 31 dias). Protocole a petição de cumprimento - Guia de Recolhimento da União (GRU) de código 206 (Cumprimento de exigência formal preliminar) + documentos corrigidos, de acordo com o parecer. O pedido com exigência não cumprida ou cumprida fora do prazo não será aceito e terá sua numeração anulada.

(21) BR 10 2020 025450-2

Código 2.5 - Exigência - Art. 21 da LPI

(22) 11/12/2020

(71) UNIVERSIDADE FEDERAL DE SERGIPE (BR/SE)

Teor da exigência disponível no parecer (pdf) - acesse: Buscaweb no Portal do INPI. Prazo para cumprimento - 30 (Trinta) dias corridos contados do 1º dia útil após essa publicação (não confunda o prazo de 30 dias, com 1 mês ou com 31 dias). Protocole a petição de cumprimento - Guia de Recolhimento da União (GRU) de código 206 (Cumprimento de exigência formal preliminar) + documentos corrigidos, de acordo com o parecer. O pedido com exigência não cumprida ou cumprida fora do prazo não será aceito e terá sua numeração anulada.

(21) BR 10 2020 025595-9

Código 2.5 - Exigência - Art. 21 da LPI

(22) 15/12/2020

(71) UNIVERSIDADE ESTADUAL PAULISTA JULIO DE MESQUITA FILHO (BR/SP)

Teor da exigência disponível no parecer (pdf) - acesse: Buscaweb no Portal do INPI. Prazo para cumprimento - 30 (Trinta) dias corridos contados do 1º dia útil após essa publicação (não confunda o prazo de 30 dias, com 1 mês ou com 31 dias). Protocole a petição de cumprimento - Guia de Recolhimento da União (GRU) de código 206 (Cumprimento de exigência formal preliminar) + documentos corrigidos, de acordo com o parecer. O pedido com exigência não cumprida ou cumprida fora do prazo não será aceito e terá sua numeração anulada.

(21) BR 10 2020 025596-7

Código 2.5 - Exigência - Art. 21 da LPI

(22) 15/12/2020

(71) FREDERICO MARQUES ALMEIDA DE LAFFITTE (BR/RJ)

Teor da exigência disponível no parecer (pdf) - acesse: Buscaweb no Portal do INPI. Prazo para cumprimento - 30 (Trinta) dias corridos contados do 1º dia útil após essa publicação (não confunda o prazo de 30 dias, com 1 mês ou com 31 dias). Protocole a petição de cumprimento - Guia de Recolhimento da União (GRU) de código 206 (Cumprimento de exigência formal preliminar) + documentos corrigidos, de acordo com o parecer. O pedido com exigência não cumprida ou cumprida fora do prazo não será aceito e terá sua numeração anulada.

(21) BR 10 2020 025854-0

Código 2.5 - Exigência - Art. 21 da LPI

(22) 17/12/2020

(71) FELIPE ANDRÉ MORAES (BR/RS) ; DIONES LUDVIG KOCHHANN (BR/RS)

Teor da exigência disponível no parecer (pdf) - acesse: Buscaweb no Portal do INPI. Prazo para cumprimento - 30 (Trinta) dias corridos contados do 1º dia útil após essa publicação (não confunda o prazo de 30 dias, com 1 mês ou com 31 dias). Protocole a petição de cumprimento - Guia de Recolhimento da União (GRU) de código 206 (Cumprimento de exigência formal preliminar) + documentos corrigidos, de acordo com o parecer. O pedido com exigência não cumprida ou cumprida fora do prazo não será aceito e terá sua numeração anulada.

(21) BR 10 2020 026046-4

Código 2.5 - Exigência - Art. 21 da LPI

(22) 18/12/2020

(71) SE-CURE PHARMACEUTICALS LTD. (IL)

Teor da exigência disponível no parecer (pdf) - acesse: Buscaweb no Portal do INPI. Prazo para cumprimento - 30 (Trinta) dias corridos contados do 1º dia útil após essa publicação (não confunda o prazo de 30 dias, com 1 mês ou com 31 dias). Protocole a petição de cumprimento - Guia de Recolhimento da União (GRU) de código 206 (Cumprimento de exigência formal preliminar) + documentos corrigidos, de acordo com o parecer. O pedido com exigência não cumprida ou cumprida fora do prazo não será aceito e terá sua numeração anulada.

(21) BR 10 2020 026059-6

Código 2.5 - Exigência - Art. 21 da LPI

(22) 18/12/2020

(71) UNIVERSIDADE FEDERAL DE PERNAMBUCO (BR/PE) ; FUNDAÇÃO UNIVERSIDADE DE BRASÍLIA - FUB (BR/DF) ; UNIVERSIDADE CATÓLICA DOM BOSCO - UCDB (BR/MS) ; UNIÃO BRASILEIRA DE EDUCAÇÃO CATÓLICA - UBEC (BR/DF)

Teor da exigência disponível no parecer (pdf) - acesse: Buscaweb no Portal do INPI. Prazo para cumprimento - 30 (Trinta) dias corridos contados do 1º dia útil após essa publicação (não confunda o prazo de 30 dias, com 1 mês ou com 31 dias). Protocole a petição de cumprimento - Guia de Recolhimento da União

(GRU) de código 206 (Cumprimento de exigência formal preliminar) + documentos corrigidos, de acordo com o parecer. O pedido com exigência não cumprida ou cumprida fora do prazo não será aceito e terá sua numeração anulada.

(21) BR 10 2020 026416-8

Código 2.5 - Exigência - Art. 21 da LPI

(22) 22/12/2020

(71) PAMELA DIAS RODRIGUES (BR/BA) ; CRISTINA MARIA ASSIS LOPES TAVARES DA MATA HERMIDA QUINTELLA (BR/BA)

Teor da exigência disponível no parecer (pdf) - acesse: Buscaweb no Portal do INPI. Prazo para cumprimento - 30 (Trinta) dias corridos contados do 1º dia útil após essa publicação (não confunda o prazo de 30 dias, com 1 mês ou com 31 dias). Protocole a petição de cumprimento - Guia de Recolhimento da União (GRU) de código 206 (Cumprimento de exigência formal preliminar) + documentos corrigidos, de acordo com o parecer. O pedido com exigência não cumprida ou cumprida fora do prazo não será aceito e terá sua numeração anulada.

(21) BR 10 2020 026417-6

Código 2.5 - Exigência - Art. 21 da LPI

(22) 22/12/2020

(71) LIGHT - SERVIÇOS DE ELETRICIDADE S/A (BR/RJ)

Teor da exigência disponível no parecer (pdf) - acesse: Buscaweb no Portal do INPI. Prazo para cumprimento - 30 (Trinta) dias corridos contados do 1º dia útil após essa publicação (não confunda o prazo de 30 dias, com 1 mês ou com 31 dias). Protocole a petição de cumprimento - Guia de Recolhimento da União (GRU) de código 206 (Cumprimento de exigência formal preliminar) + documentos corrigidos, de acordo com o parecer. O pedido com exigência não cumprida ou cumprida fora do prazo não será aceito e terá sua numeração anulada.

(21) BR 10 2020 026418-4

Código 2.5 - Exigência - Art. 21 da LPI

(22) 22/12/2020

(71) ROBERT BOSCH LIMITADA (BR/SP)

Teor da exigência disponível no parecer (pdf) - acesse: Buscaweb no Portal do INPI. Prazo para cumprimento - 30 (Trinta) dias corridos contados do 1º dia útil após essa publicação (não confunda o prazo de 30 dias, com 1 mês ou com 31 dias). Protocole a petição de cumprimento - Guia de Recolhimento da União (GRU) de código 206 (Cumprimento de exigência formal preliminar) + documentos corrigidos, de acordo com o parecer. O pedido com exigência não cumprida ou cumprida fora do prazo não será aceito e terá sua numeração anulada.

(21) BR 10 2020 026429-0

Código 2.5 - Exigência - Art. 21 da LPI

(22) 22/12/2020

(71) HUMBERVÂNIA REIS GONÇALVES DA SILVA (BR/BA) ; CRISTINA MARIA ASSIS LOPES TAVARES DA MATA HERMIDA QUINTELLA (BR/BA)

Teor da exigência disponível no parecer (pdf) - acesse: Buscaweb no Portal do INPI. Prazo para cumprimento - 30 (Trinta) dias corridos contados do 1º dia útil após essa publicação (não confunda o prazo de 30 dias, com 1 mês ou com 31 dias). Protocole a petição de cumprimento - Guia de Recolhimento da União (GRU) de código 206 (Cumprimento de exigência formal preliminar) + documentos corrigidos, de acordo com o parecer. O pedido com exigência não cumprida ou cumprida fora do prazo não será aceito e terá sua numeração anulada.

(21) BR 10 2020 026430-3

Código 2.5 - Exigência - Art. 21 da LPI

(22) 22/12/2020

(71) PAMELA DIAS RODRIGUES (BR/BA) ; CRISTINA MARIA ASSIS LOPES TAVARES DA MATA HERMIDA QUINTELLA (BR/BA)

Teor da exigência disponível no parecer (pdf) - acesse: Buscaweb no Portal do INPI. Prazo para cumprimento - 30 (Trinta) dias corridos contados do 1º dia útil após essa publicação (não confunda o prazo de 30 dias, com 1 mês ou com 31 dias). Protocole a petição de cumprimento - Guia de Recolhimento da União (GRU) de código 206 (Cumprimento de exigência formal preliminar) + documentos corrigidos, de acordo com o parecer. O pedido com exigência não cumprida ou cumprida fora do prazo não será aceito e terá sua numeração anulada.

(21) BR 10 2020 026439-7

Código 2.5 - Exigência - Art. 21 da LPI

(22) 22/12/2020

(71) PAMELA DIAS RODRIGUES (BR/BA) ; CRISTINA MARIA ASSIS LOPES TAVARES DA MATA HERMIDA QUINTELLA (BR/BA)

Teor da exigência disponível no parecer (pdf) - acesse: Buscaweb no Portal do INPI. Prazo para cumprimento - 30 (Trinta) dias corridos contados do 1º dia útil após essa publicação (não confunda o prazo de 30 dias, com 1 mês ou com 31 dias). Protocole a petição de cumprimento - Guia de Recolhimento da União (GRU) de código 206 (Cumprimento de exigência formal preliminar) + documentos corrigidos, de acordo com o parecer. O pedido com exigência não cumprida ou cumprida fora do prazo não será aceito e terá sua numeração anulada.

(21) BR 10 2020 026441-9

Código 2.5 - Exigência - Art. 21 da LPI

(22) 22/12/2020

(71) CENTAGRO CENTRO TECNOLOGICO AGROPECUARIO LTDA. (BR/SP)

Teor da exigência disponível no parecer (pdf) - acesse: Buscaweb no Portal do INPI. Prazo para cumprimento - 30 (Trinta) dias corridos contados do 1º dia útil após essa publicação (não confunda o prazo de 30 dias, com 1 mês ou com 31

dias). Protocole a petição de cumprimento - Guia de Recolhimento da União (GRU) de código 206 (Cumprimento de exigência formal preliminar) + documentos corrigidos, de acordo com o parecer. O pedido com exigência não cumprida ou cumprida fora do prazo não será aceito e terá sua numeração anulada.

(21) BR 10 2020 026446-0

Código 2.5 - Exigência - Art. 21 da LPI

(22) 22/12/2020

(71) CID WAGNER DE LUCA (BR/SP)

Teor da exigência disponível no parecer (pdf) - acesse: Buscaweb no Portal do INPI. Prazo para cumprimento - 30 (Trinta) dias corridos contados do 1º dia útil após essa publicação (não confunda o prazo de 30 dias, com 1 mês ou com 31 dias). Protocole a petição de cumprimento - Guia de Recolhimento da União (GRU) de código 206 (Cumprimento de exigência formal preliminar) + documentos corrigidos, de acordo com o parecer. O pedido com exigência não cumprida ou cumprida fora do prazo não será aceito e terá sua numeração anulada.

(21) BR 10 2020 026448-6

Código 2.5 - Exigência - Art. 21 da LPI

(22) 22/12/2020

(71) CID WAGNER DE LUCA (BR/SP)

Teor da exigência disponível no parecer (pdf) - acesse: Buscaweb no Portal do INPI. Prazo para cumprimento - 30 (Trinta) dias corridos contados do 1º dia útil após essa publicação (não confunda o prazo de 30 dias, com 1 mês ou com 31 dias). Protocole a petição de cumprimento - Guia de Recolhimento da União (GRU) de código 206 (Cumprimento de exigência formal preliminar) + documentos corrigidos, de acordo com o parecer. O pedido com exigência não cumprida ou cumprida fora do prazo não será aceito e terá sua numeração anulada.

(21) BR 10 2020 026454-0

Código 2.5 - Exigência - Art. 21 da LPI

(22) 22/12/2020

(71) BIOSMART NANOTECHNOLOGY LTDA (BR/SP) ; ASSOCIAÇÃO SÃO BENTO DE ENSINO (BR/SP)

Teor da exigência disponível no parecer (pdf) - acesse: Buscaweb no Portal do INPI. Prazo para cumprimento - 30 (Trinta) dias corridos contados do 1º dia útil após essa publicação (não confunda o prazo de 30 dias, com 1 mês ou com 31 dias). Protocole a petição de cumprimento - Guia de Recolhimento da União (GRU) de código 206 (Cumprimento de exigência formal preliminar) + documentos corrigidos, de acordo com o parecer. O pedido com exigência não cumprida ou cumprida fora do prazo não será aceito e terá sua numeração anulada.

(21) BR 10 2020 026820-1	<p>Código 2.5 - Exigência - Art. 21 da LPI (22) 28/12/2020 (71) FUNDACAO CPQD - CENTRO DE PESQUISA E DESENVOLVIMENTO EM TELECOMUNICACOES (BR/SP) ; CENTRO DE TECNOLOGIA DE INFORMAÇÃO RENATO ARCHER (BR/SP)</p> <p>Teor da exigência disponível no parecer (pdf) - acesse: Buscaweb no Portal do INPI. Prazo para cumprimento - 30 (Trinta) dias corridos contados do 1º dia útil após essa publicação (não confunda o prazo de 30 dias, com 1 mês ou com 31 dias). Protocole a petição de cumprimento - Guia de Recolhimento da União (GRU) de código 206 (Cumprimento de exigência formal preliminar) + documentos corrigidos, de acordo com o parecer. O pedido com exigência não cumprida ou cumprida fora do prazo não será aceito e terá sua numeração anulada.</p>
(21) BR 10 2020 026831-7	<p>Código 2.5 - Exigência - Art. 21 da LPI (22) 28/12/2020 (71) ARIZONA BARBECUE (BR/SC)</p> <p>Teor da exigência disponível no parecer (pdf) - acesse: Buscaweb no Portal do INPI. Prazo para cumprimento - 30 (Trinta) dias corridos contados do 1º dia útil após essa publicação (não confunda o prazo de 30 dias, com 1 mês ou com 31 dias). Protocole a petição de cumprimento - Guia de Recolhimento da União (GRU) de código 206 (Cumprimento de exigência formal preliminar) + documentos corrigidos, de acordo com o parecer. O pedido com exigência não cumprida ou cumprida fora do prazo não será aceito e terá sua numeração anulada.</p>
(21) BR 10 2020 026840-6	<p>Código 2.5 - Exigência - Art. 21 da LPI (22) 28/12/2020 (71) FUNDACAO CPQD - CENTRO DE PESQUISA E DESENVOLVIMENTO EM TELECOMUNICACOES (BR/SP) ; EPASA - CENTRAIS ELETRICAS DA PARAIBA S.A (BR/PB)</p> <p>Teor da exigência disponível no parecer (pdf) - acesse: Buscaweb no Portal do INPI. Prazo para cumprimento - 30 (Trinta) dias corridos contados do 1º dia útil após essa publicação (não confunda o prazo de 30 dias, com 1 mês ou com 31 dias). Protocole a petição de cumprimento - Guia de Recolhimento da União (GRU) de código 206 (Cumprimento de exigência formal preliminar) + documentos corrigidos, de acordo com o parecer. O pedido com exigência não cumprida ou cumprida fora do prazo não será aceito e terá sua numeração anulada.</p>
(21) BR 10 2020 026848-1	<p>Código 2.5 - Exigência - Art. 21 da LPI (22) 28/12/2020 (71) FUNDACAO CPQD - CENTRO DE PESQUISA E DESENVOLVIMENTO EM TELECOMUNICACOES (BR/SP)</p>

Teor da exigência disponível no parecer (pdf) - acesse: Buscaweb no Portal do INPI. Prazo para cumprimento - 30 (Trinta) dias corridos contados do 1º dia útil após essa publicação (não confunda o prazo de 30 dias, com 1 mês ou com 31 dias). Protocole a petição de cumprimento - Guia de Recolhimento da União (GRU) de código 206 (Cumprimento de exigência formal preliminar) + documentos corrigidos, de acordo com o parecer. O pedido com exigência não cumprida ou cumprida fora do prazo não será aceito e terá sua numeração anulada.

(21) BR 10 2020 026934-8

Código 2.5 - Exigência - Art. 21 da LPI

(22) 29/12/2020

(71) UNIVERSIDADE FEDERAL FLUMINENSE (BR/RJ) ; UNIVERSIDADE FEDERAL DO RIO DE JANEIRO (BR/RJ) ; UNIVERSIDADE DO ESTADO DO RIO DE JANEIRO (BR/RJ) ; FUNDAÇÃO CECIERJ ? CENTRO DE CIÊNCIAS E EDUCAÇÃO SUPERIOR A DISTÂNCIA DO ESTADO DO RIO DE JANEIRO (BR/RJ) ; CENTRO FEDERAL DE EDUCAÇÃO TECNOLÓGICA CELSO SUCKOW DA FONSECA - CEFET/RJ (BR/RJ)

Teor da exigência disponível no parecer (pdf) - acesse: Buscaweb no Portal do INPI. Prazo para cumprimento - 30 (Trinta) dias corridos contados do 1º dia útil após essa publicação (não confunda o prazo de 30 dias, com 1 mês ou com 31 dias). Protocole a petição de cumprimento - Guia de Recolhimento da União (GRU) de código 206 (Cumprimento de exigência formal preliminar) + documentos corrigidos, de acordo com o parecer. O pedido com exigência não cumprida ou cumprida fora do prazo não será aceito e terá sua numeração anulada.

(21) BR 10 2020 026986-0

Código 2.5 - Exigência - Art. 21 da LPI

(22) 30/12/2020

(71) EVANDRO MORAES DA GAMA (BR/MG) ; TERRA VIVA RECUPERAÇÃO DE RESÍDUOS MINERAIS LTDA (BR/MG)

Teor da exigência disponível no parecer (pdf) - acesse: Buscaweb no Portal do INPI. Prazo para cumprimento - 30 (Trinta) dias corridos contados do 1º dia útil após essa publicação (não confunda o prazo de 30 dias, com 1 mês ou com 31 dias). Protocole a petição de cumprimento - Guia de Recolhimento da União (GRU) de código 206 (Cumprimento de exigência formal preliminar) + documentos corrigidos, de acordo com o parecer. O pedido com exigência não cumprida ou cumprida fora do prazo não será aceito e terá sua numeração anulada.

(21) BR 10 2020 026994-1

Código 2.5 - Exigência - Art. 21 da LPI

(22) 30/12/2020

(71) UNIVERSIDADE FEDERAL DE PERNAMBUCO (BR/PE)

Teor da exigência disponível no parecer (pdf) - acesse: Buscaweb no Portal do INPI. Prazo para cumprimento - 30 (Trinta) dias corridos contados do 1º dia útil

após essa publicação (não confunda o prazo de 30 dias, com 1 mês ou com 31 dias). Protocole a petição de cumprimento - Guia de Recolhimento da União (GRU) de código 206 (Cumprimento de exigência formal preliminar) + documentos corrigidos, de acordo com o parecer. O pedido com exigência não cumprida ou cumprida fora do prazo não será aceito e terá sua numeração anulada.

(21) BR 10 2020 027018-4

Código 2.5 - Exigência - Art. 21 da LPI

(22) 30/12/2020

(71) PETRÓLEO BRASILEIRO S.A. - PETROBRAS (BR/RJ)

Teor da exigência disponível no parecer (pdf) - acesse: Buscaweb no Portal do INPI. Prazo para cumprimento - 30 (Trinta) dias corridos contados do 1º dia útil após essa publicação (não confunda o prazo de 30 dias, com 1 mês ou com 31 dias). Protocole a petição de cumprimento - Guia de Recolhimento da União (GRU) de código 206 (Cumprimento de exigência formal preliminar) + documentos corrigidos, de acordo com o parecer. O pedido com exigência não cumprida ou cumprida fora do prazo não será aceito e terá sua numeração anulada.

(21) BR 10 2020 027066-4

Código 2.5 - Exigência - Art. 21 da LPI

(22) 30/12/2020

(71) NOURYON CHEMICALS INTERNATIONAL B.V. (NL)

Teor da exigência disponível no parecer (pdf) - acesse: Buscaweb no Portal do INPI. Prazo para cumprimento - 30 (Trinta) dias corridos contados do 1º dia útil após essa publicação (não confunda o prazo de 30 dias, com 1 mês ou com 31 dias). Protocole a petição de cumprimento - Guia de Recolhimento da União (GRU) de código 206 (Cumprimento de exigência formal preliminar) + documentos corrigidos, de acordo com o parecer. O pedido com exigência não cumprida ou cumprida fora do prazo não será aceito e terá sua numeração anulada.

(21) BR 10 2021 000082-1

Código 2.5 - Exigência - Art. 21 da LPI

(22) 04/01/2021

(71) MYLENE CARUSO DE FREITAS (BR/RJ) ; JOSE ANTONIO CORDEIRO TORRES (BR/RJ)

Teor da exigência disponível no parecer (pdf) - acesse: Buscaweb no Portal do INPI. Prazo para cumprimento - 30 (Trinta) dias corridos contados do 1º dia útil após essa publicação (não confunda o prazo de 30 dias, com 1 mês ou com 31 dias). Protocole a petição de cumprimento - Guia de Recolhimento da União (GRU) de código 206 (Cumprimento de exigência formal preliminar) + documentos corrigidos, de acordo com o parecer. O pedido com exigência não cumprida ou cumprida fora do prazo não será aceito e terá sua numeração anulada.

(21) BR 10 2021 000083-0	Código 2.5 - Exigência - Art. 21 da LPI (22) 04/01/2021 (71) BS ARID INDUSTRIA QUÍMICA S.A (BR/PE) Teor da exigência disponível no parecer (pdf) - acesse: Buscaweb no Portal do INPI. Prazo para cumprimento - 30 (Trinta) dias corridos contados do 1º dia útil após essa publicação (não confunda o prazo de 30 dias, com 1 mês ou com 31 dias). Protocole a petição de cumprimento - Guia de Recolhimento da União (GRU) de código 206 (Cumprimento de exigência formal preliminar) + documentos corrigidos, de acordo com o parecer. O pedido com exigência não cumprida ou cumprida fora do prazo não será aceito e terá sua numeração anulada.
(21) BR 10 2021 000129-1	Código 2.5 - Exigência - Art. 21 da LPI (22) 05/01/2021 (71) LEANDRO CELANO PEREIRA (BR/RJ) Teor da exigência disponível no parecer (pdf) - acesse: Buscaweb no Portal do INPI. Prazo para cumprimento - 30 (Trinta) dias corridos contados do 1º dia útil após essa publicação (não confunda o prazo de 30 dias, com 1 mês ou com 31 dias). Protocole a petição de cumprimento - Guia de Recolhimento da União (GRU) de código 206 (Cumprimento de exigência formal preliminar) + documentos corrigidos, de acordo com o parecer. O pedido com exigência não cumprida ou cumprida fora do prazo não será aceito e terá sua numeração anulada.
(21) BR 10 2021 000130-5	Código 2.5 - Exigência - Art. 21 da LPI (22) 05/01/2021 (71) LEANDRO CELANO PEREIRA (BR/RJ) Teor da exigência disponível no parecer (pdf) - acesse: Buscaweb no Portal do INPI. Prazo para cumprimento - 30 (Trinta) dias corridos contados do 1º dia útil após essa publicação (não confunda o prazo de 30 dias, com 1 mês ou com 31 dias). Protocole a petição de cumprimento - Guia de Recolhimento da União (GRU) de código 206 (Cumprimento de exigência formal preliminar) + documentos corrigidos, de acordo com o parecer. O pedido com exigência não cumprida ou cumprida fora do prazo não será aceito e terá sua numeração anulada.
(21) BR 10 2021 000133-0	Código 2.5 - Exigência - Art. 21 da LPI (22) 05/01/2021 (71) LEANDRO CELANO PEREIRA (BR/RJ) Teor da exigência disponível no parecer (pdf) - acesse: Buscaweb no Portal do INPI. Prazo para cumprimento - 30 (Trinta) dias corridos contados do 1º dia útil após essa publicação (não confunda o prazo de 30 dias, com 1 mês ou com 31 dias). Protocole a petição de cumprimento - Guia de Recolhimento da União

(GRU) de código 206 (Cumprimento de exigência formal preliminar) + documentos corrigidos, de acordo com o parecer. O pedido com exigência não cumprida ou cumprida fora do prazo não será aceito e terá sua numeração anulada.

(21) BR 10 2021 000140-2

Código 2.5 - Exigência - Art. 21 da LPI

(22) 06/01/2021

(71) JOSÉ MURIOZEL MARCONDES MELLO (BR/RS)

Teor da exigência disponível no parecer (pdf) - acesse: Buscaweb no Portal do INPI. Prazo para cumprimento - 30 (Trinta) dias corridos contados do 1º dia útil após essa publicação (não confunda o prazo de 30 dias, com 1 mês ou com 31 dias). Protocole a petição de cumprimento - Guia de Recolhimento da União (GRU) de código 206 (Cumprimento de exigência formal preliminar) + documentos corrigidos, de acordo com o parecer. O pedido com exigência não cumprida ou cumprida fora do prazo não será aceito e terá sua numeração anulada.

(21) BR 10 2021 000155-0

Código 2.5 - Exigência - Art. 21 da LPI

(22) 06/01/2021

(71) DALUZ TECNOLOGIA E DESENVOLVIMENTO (BR/RS)

Teor da exigência disponível no parecer (pdf) - acesse: Buscaweb no Portal do INPI. Prazo para cumprimento - 30 (Trinta) dias corridos contados do 1º dia útil após essa publicação (não confunda o prazo de 30 dias, com 1 mês ou com 31 dias). Protocole a petição de cumprimento - Guia de Recolhimento da União (GRU) de código 206 (Cumprimento de exigência formal preliminar) + documentos corrigidos, de acordo com o parecer. O pedido com exigência não cumprida ou cumprida fora do prazo não será aceito e terá sua numeração anulada.

(21) BR 10 2021 000174-7

Código 2.5 - Exigência - Art. 21 da LPI

(22) 06/01/2021

(71) SINOCHEM PETRÓLEO BRASIL LTDA. (BR/RJ) ; UNIVERSIDADE FEDERAL DO RIO DE JANEIRO - UFRJ (BR/RJ)

Teor da exigência disponível no parecer (pdf) - acesse: Buscaweb no Portal do INPI. Prazo para cumprimento - 30 (Trinta) dias corridos contados do 1º dia útil após essa publicação (não confunda o prazo de 30 dias, com 1 mês ou com 31 dias). Protocole a petição de cumprimento - Guia de Recolhimento da União (GRU) de código 206 (Cumprimento de exigência formal preliminar) + documentos corrigidos, de acordo com o parecer. O pedido com exigência não cumprida ou cumprida fora do prazo não será aceito e terá sua numeração anulada.

(21) BR 10 2021 000253-0

Código 2.5 - Exigência - Art. 21 da LPI

(22) 07/01/2021

(71) LARA REBECCA RODRIGUES HOLANDA (BR/BA)

Teor da exigência disponível no parecer (pdf) - acesse: Buscaweb no Portal do INPI. Prazo para cumprimento - 30 (Trinta) dias corridos contados do 1º dia útil após essa publicação (não confunda o prazo de 30 dias, com 1 mês ou com 31 dias). Protocole a petição de cumprimento - Guia de Recolhimento da União (GRU) de código 206 (Cumprimento de exigência formal preliminar) + documentos corrigidos, de acordo com o parecer. O pedido com exigência não cumprida ou cumprida fora do prazo não será aceito e terá sua numeração anulada.

(21) BR 10 2021 000451-7

Código 2.5 - Exigência - Art. 21 da LPI

(22) 11/01/2021

(71) MARCO AURÉLIO PIMENTEL E SOUZA (BR/MG)

Teor da exigência disponível no parecer (pdf) - acesse: Buscaweb no Portal do INPI. Prazo para cumprimento - 30 (Trinta) dias corridos contados do 1º dia útil após essa publicação (não confunda o prazo de 30 dias, com 1 mês ou com 31 dias). Protocole a petição de cumprimento - Guia de Recolhimento da União (GRU) de código 206 (Cumprimento de exigência formal preliminar) + documentos corrigidos, de acordo com o parecer. O pedido com exigência não cumprida ou cumprida fora do prazo não será aceito e terá sua numeração anulada.

(21) BR 10 2021 000459-2

Código 2.5 - Exigência - Art. 21 da LPI

(22) 11/01/2021

(71) VINICIUS CESTARI (BR/PR)

Teor da exigência disponível no parecer (pdf) - acesse: Buscaweb no Portal do INPI. Prazo para cumprimento - 30 (Trinta) dias corridos contados do 1º dia útil após essa publicação (não confunda o prazo de 30 dias, com 1 mês ou com 31 dias). Protocole a petição de cumprimento - Guia de Recolhimento da União (GRU) de código 206 (Cumprimento de exigência formal preliminar) + documentos corrigidos, de acordo com o parecer. O pedido com exigência não cumprida ou cumprida fora do prazo não será aceito e terá sua numeração anulada.

(21) BR 10 2021 000696-0

Código 2.5 - Exigência - Art. 21 da LPI

(22) 14/01/2021

(71) NILTON COSTA (BR/AL)

Teor da exigência disponível no parecer (pdf) - acesse: Buscaweb no Portal do INPI. Prazo para cumprimento - 30 (Trinta) dias corridos contados do 1º dia útil após essa publicação (não confunda o prazo de 30 dias, com 1 mês ou com 31 dias). Protocole a petição de cumprimento - Guia de Recolhimento da União (GRU) de código 206 (Cumprimento de exigência formal preliminar) + documentos corrigidos, de acordo com o parecer. O pedido com exigência não

cumprida ou cumprida fora do prazo não será aceito e terá sua numeração anulada.

(21) BR 10 2021 000826-1

Código 2.5 - Exigência - Art. 21 da LPI

(22) 15/01/2021

(71) RICARDO CESAR GARCIA (BR/PR)

Teor da exigência disponível no parecer (pdf) - acesse: Buscaweb no Portal do INPI. Prazo para cumprimento - 30 (Trinta) dias corridos contados do 1º dia útil após essa publicação (não confunda o prazo de 30 dias, com 1 mês ou com 31 dias). Protocole a petição de cumprimento - Guia de Recolhimento da União (GRU) de código 206 (Cumprimento de exigência formal preliminar) + documentos corrigidos, de acordo com o parecer. O pedido com exigência não cumprida ou cumprida fora do prazo não será aceito e terá sua numeração anulada.

(21) BR 10 2021 000829-6

Código 2.5 - Exigência - Art. 21 da LPI

(22) 15/01/2021

(71) JATH FABRICAÇÃO DE ACESSÓRIOS DE PROTEÇÃO DE MAQUINAS AGRÍCOLAS (BR/MG)

Teor da exigência disponível no parecer (pdf) - acesse: Buscaweb no Portal do INPI. Prazo para cumprimento - 30 (Trinta) dias corridos contados do 1º dia útil após essa publicação (não confunda o prazo de 30 dias, com 1 mês ou com 31 dias). Protocole a petição de cumprimento - Guia de Recolhimento da União (GRU) de código 206 (Cumprimento de exigência formal preliminar) + documentos corrigidos, de acordo com o parecer. O pedido com exigência não cumprida ou cumprida fora do prazo não será aceito e terá sua numeração anulada.

(21) BR 10 2021 000839-3

Código 2.5 - Exigência - Art. 21 da LPI

(22) 16/01/2021

(71) UNIVERSIDADE FEDERAL DO CEARÁ (BR/CE)

Teor da exigência disponível no parecer (pdf) - acesse: Buscaweb no Portal do INPI. Prazo para cumprimento - 30 (Trinta) dias corridos contados do 1º dia útil após essa publicação (não confunda o prazo de 30 dias, com 1 mês ou com 31 dias). Protocole a petição de cumprimento - Guia de Recolhimento da União (GRU) de código 206 (Cumprimento de exigência formal preliminar) + documentos corrigidos, de acordo com o parecer. O pedido com exigência não cumprida ou cumprida fora do prazo não será aceito e terá sua numeração anulada.

(21) BR 10 2021 000842-3

Código 2.5 - Exigência - Art. 21 da LPI

(22) 17/01/2021

(71) RODOLFO PAULA DOS SANTOS (BR/GO)

Teor da exigência disponível no parecer (pdf) - acesse: Buscaweb no Portal do INPI. Prazo para cumprimento - 30 (Trinta) dias corridos contados do 1º dia útil após essa publicação (não confunda o prazo de 30 dias, com 1 mês ou com 31 dias). Protocole a petição de cumprimento - Guia de Recolhimento da União (GRU) de código 206 (Cumprimento de exigência formal preliminar) + documentos corrigidos, de acordo com o parecer. O pedido com exigência não cumprida ou cumprida fora do prazo não será aceito e terá sua numeração anulada.

(21) BR 10 2021 000903-9

Código 2.5 - Exigência - Art. 21 da LPI

(22) 18/01/2021

(71) MODULARE BRASIL ARTEFATOS PLÁSTICOS LTDA (BR/RS)

Teor da exigência disponível no parecer (pdf) - acesse: Buscaweb no Portal do INPI. Prazo para cumprimento - 30 (Trinta) dias corridos contados do 1º dia útil após essa publicação (não confunda o prazo de 30 dias, com 1 mês ou com 31 dias). Protocole a petição de cumprimento - Guia de Recolhimento da União (GRU) de código 206 (Cumprimento de exigência formal preliminar) + documentos corrigidos, de acordo com o parecer. O pedido com exigência não cumprida ou cumprida fora do prazo não será aceito e terá sua numeração anulada.

(21) BR 10 2021 000927-6

Código 2.5 - Exigência - Art. 21 da LPI

(22) 18/01/2021

(71) METALURGICA PROGRESSO (BR/PB)

Teor da exigência disponível no parecer (pdf) - acesse: Buscaweb no Portal do INPI. Prazo para cumprimento - 30 (Trinta) dias corridos contados do 1º dia útil após essa publicação (não confunda o prazo de 30 dias, com 1 mês ou com 31 dias). Protocole a petição de cumprimento - Guia de Recolhimento da União (GRU) de código 206 (Cumprimento de exigência formal preliminar) + documentos corrigidos, de acordo com o parecer. O pedido com exigência não cumprida ou cumprida fora do prazo não será aceito e terá sua numeração anulada.

(21) BR 10 2021 000951-9

Código 2.5 - Exigência - Art. 21 da LPI

(22) 18/01/2021

(71) CELSO FEHR (BR/SP)

Teor da exigência disponível no parecer (pdf) - acesse: Buscaweb no Portal do INPI. Prazo para cumprimento - 30 (Trinta) dias corridos contados do 1º dia útil após essa publicação (não confunda o prazo de 30 dias, com 1 mês ou com 31 dias). Protocole a petição de cumprimento - Guia de Recolhimento da União (GRU) de código 206 (Cumprimento de exigência formal preliminar) + documentos corrigidos, de acordo com o parecer. O pedido com exigência não cumprida ou cumprida fora do prazo não será aceito e terá sua numeração

anulada.

(21) BR 10 2021 002999-4

Código 2.5 - Exigência - Art. 21 da LPI

(22) 18/02/2021

(71) LEANDRO MATEUS FIUZA ALVES (BR/SP)

Teor da exigência disponível no parecer (pdf) - acesse: Buscaweb no Portal do INPI. Prazo para cumprimento - 30 (Trinta) dias corridos contados do 1º dia útil após essa publicação (não confunda o prazo de 30 dias, com 1 mês ou com 31 dias). Protocole a petição de cumprimento - Guia de Recolhimento da União (GRU) de código 206 (Cumprimento de exigência formal preliminar) + documentos corrigidos, de acordo com o parecer. O pedido com exigência não cumprida ou cumprida fora do prazo não será aceito e terá sua numeração anulada.

(21) BR 12 2020 024905-6 A2

Código 2.5 - Exigência - Art. 21 da LPI

(22) 18/05/2012

(71) TECNOLOGIC 3 S.R.L. (IT)

Teor da exigência disponível no parecer (pdf) - acesse: Buscaweb no Portal do INPI. Prazo para cumprimento - 30 (Trinta) dias corridos contados do 1º dia útil após essa publicação (não confunda o prazo de 30 dias, com 1 mês ou com 31 dias). Protocole a petição de cumprimento - Guia de Recolhimento da União (GRU) de código 206 (Cumprimento de exigência formal preliminar) + documentos corrigidos, de acordo com o parecer. O pedido com exigência não cumprida ou cumprida fora do prazo não será aceito e terá sua numeração anulada. 2º dividido do PCT 11 2014 028527-6 (2ª exig.)

(21) BR 12 2021 002081-7 A2

Código 2.5 - Exigência - Art. 21 da LPI

(22) 27/05/2013

(71) EVOGENE LTD. (IL)

Teor da exigência disponível no parecer (pdf) - acesse: Buscaweb no Portal do INPI. Prazo para cumprimento - 30 (Trinta) dias corridos contados do 1º dia útil após essa publicação (não confunda o prazo de 30 dias, com 1 mês ou com 31 dias). Protocole a petição de cumprimento - Guia de Recolhimento da União (GRU) de código 206 (Cumprimento de exigência formal preliminar) + documentos corrigidos, de acordo com o parecer. O pedido com exigência não cumprida ou cumprida fora do prazo não será aceito e terá sua numeração anulada. 1º dividido do PCT 11 2014 029908-0

(21) BR 12 2021 002082-5 A2

Código 2.5 - Exigência - Art. 21 da LPI

(22) 27/05/2013

(71) EVOGENE LTD. (IL)

Teor da exigência disponível no parecer (pdf) - acesse: Buscaweb no Portal do INPI. Prazo para cumprimento - 30 (Trinta) dias corridos contados do 1º dia útil

após essa publicação (não confunda o prazo de 30 dias, com 1 mês ou com 31 dias). Protocole a petição de cumprimento - Guia de Recolhimento da União (GRU) de código 206 (Cumprimento de exigência formal preliminar) + documentos corrigidos, de acordo com o parecer. O pedido com exigência não cumprida ou cumprida fora do prazo não será aceito e terá sua numeração anulada. 2º dividido do PCT 11 2014 029908-0

(21) BR 12 2021 002085-0 A2

Código 2.5 - Exigência - Art. 21 da LPI

(22) 27/05/2013

(71) EVOGENE LTD. (IL)

Teor da exigência disponível no parecer (pdf) - acesse: Buscaweb no Portal do INPI. Prazo para cumprimento - 30 (Trinta) dias corridos contados do 1º dia útil após essa publicação (não confunda o prazo de 30 dias, com 1 mês ou com 31 dias). Protocole a petição de cumprimento - Guia de Recolhimento da União (GRU) de código 206 (Cumprimento de exigência formal preliminar) + documentos corrigidos, de acordo com o parecer. O pedido com exigência não cumprida ou cumprida fora do prazo não será aceito e terá sua numeração anulada. 3º dividido do PCT 11 2014 029908-0

(21) BR 12 2021 002088-4 A2

Código 2.5 - Exigência - Art. 21 da LPI

(22) 27/05/2013

(71) EVOGENE LTD. (IL)

Teor da exigência disponível no parecer (pdf) - acesse: Buscaweb no Portal do INPI. Prazo para cumprimento - 30 (Trinta) dias corridos contados do 1º dia útil após essa publicação (não confunda o prazo de 30 dias, com 1 mês ou com 31 dias). Protocole a petição de cumprimento - Guia de Recolhimento da União (GRU) de código 206 (Cumprimento de exigência formal preliminar) + documentos corrigidos, de acordo com o parecer. O pedido com exigência não cumprida ou cumprida fora do prazo não será aceito e terá sua numeração anulada. 4º dividido do PCT 11 2014 029908-0

(21) BR 12 2021 002092-2 A2

Código 2.5 - Exigência - Art. 21 da LPI

(22) 27/05/2013

(71) EVOGENE LTD. (IL)

Teor da exigência disponível no parecer (pdf) - acesse: Buscaweb no Portal do INPI. Prazo para cumprimento - 30 (Trinta) dias corridos contados do 1º dia útil após essa publicação (não confunda o prazo de 30 dias, com 1 mês ou com 31 dias). Protocole a petição de cumprimento - Guia de Recolhimento da União (GRU) de código 206 (Cumprimento de exigência formal preliminar) + documentos corrigidos, de acordo com o parecer. O pedido com exigência não cumprida ou cumprida fora do prazo não será aceito e terá sua numeração anulada. 5º dividido do PCT 11 2014 029908-0

(21) BR 12 2021 002102-3 A2	Código 2.5 - Exigência - Art. 21 da LPI (22) 27/05/2013 (71) EVOGENE LTD. (IL) Teor da exigência disponível no parecer (pdf) - acesse: Buscaweb no Portal do INPI. Prazo para cumprimento - 30 (Trinta) dias corridos contados do 1º dia útil após essa publicação (não confunda o prazo de 30 dias, com 1 mês ou com 31 dias). Protocole a petição de cumprimento - Guia de Recolhimento da União (GRU) de código 206 (Cumprimento de exigência formal preliminar) + documentos corrigidos, de acordo com o parecer. O pedido com exigência não cumprida ou cumprida fora do prazo não será aceito e terá sua numeração anulada. 6º dividido do PCT 11 2014 029908-0
(21) BR 12 2021 002108-2 A2	Código 2.5 - Exigência - Art. 21 da LPI (22) 27/05/2013 (71) EVOGENE LTD. (IL) Teor da exigência disponível no parecer (pdf) - acesse: Buscaweb no Portal do INPI. Prazo para cumprimento - 30 (Trinta) dias corridos contados do 1º dia útil após essa publicação (não confunda o prazo de 30 dias, com 1 mês ou com 31 dias). Protocole a petição de cumprimento - Guia de Recolhimento da União (GRU) de código 206 (Cumprimento de exigência formal preliminar) + documentos corrigidos, de acordo com o parecer. O pedido com exigência não cumprida ou cumprida fora do prazo não será aceito e terá sua numeração anulada. 7º dividido do PCT 11 2014 029908-0
(21) BR 12 2021 002118-0 A2	Código 2.5 - Exigência - Art. 21 da LPI (22) 27/05/2013 (71) EVOGENE LTD. (IL) Teor da exigência disponível no parecer (pdf) - acesse: Buscaweb no Portal do INPI. Prazo para cumprimento - 30 (Trinta) dias corridos contados do 1º dia útil após essa publicação (não confunda o prazo de 30 dias, com 1 mês ou com 31 dias). Protocole a petição de cumprimento - Guia de Recolhimento da União (GRU) de código 206 (Cumprimento de exigência formal preliminar) + documentos corrigidos, de acordo com o parecer. O pedido com exigência não cumprida ou cumprida fora do prazo não será aceito e terá sua numeração anulada. 8º dividido do PCT 11 2014 029908-0
(21) BR 12 2021 002127-9 A2	Código 2.5 - Exigência - Art. 21 da LPI (22) 27/05/2013 (71) EVOGENE LTD. (IL) Teor da exigência disponível no parecer (pdf) - acesse: Buscaweb no Portal do INPI. Prazo para cumprimento - 30 (Trinta) dias corridos contados do 1º dia útil após essa publicação (não confunda o prazo de 30 dias, com 1 mês ou com 31 dias). Protocole a petição de cumprimento - Guia de Recolhimento da União (GRU) de código 206 (Cumprimento de exigência formal preliminar) +

documentos corrigidos, de acordo com o parecer. O pedido com exigência não cumprida ou cumprida fora do prazo não será aceito e terá sua numeração anulada. 9º dividido do PCT 11 2014 029908-0

(21) BR 12 2021 002133-3 A2

Código 2.5 - Exigência - Art. 21 da LPI

(22) 27/05/2013

(71) EVOGENE LTD. (IL)

Teor da exigência disponível no parecer (pdf) - acesse: Buscaweb no Portal do INPI. Prazo para cumprimento - 30 (Trinta) dias corridos contados do 1º dia útil após essa publicação (não confunda o prazo de 30 dias, com 1 mês ou com 31 dias). Protocole a petição de cumprimento - Guia de Recolhimento da União (GRU) de código 206 (Cumprimento de exigência formal preliminar) + documentos corrigidos, de acordo com o parecer. O pedido com exigência não cumprida ou cumprida fora do prazo não será aceito e terá sua numeração anulada. 10º dividido do PCT 11 2014 029908-0

(21) BR 12 2021 003682-9 A2

Código 2.5 - Exigência - Art. 21 da LPI

(22) 11/08/2011

(71) FRAUNHOFER-GESELLSCHAFT ZUR FÖRDERUNG DER ANGEWANDTEN FORSCHUNG E. V. (DE)

Teor da exigência disponível no parecer (pdf) - acesse: Buscaweb no Portal do INPI. Prazo para cumprimento - 30 (Trinta) dias corridos contados do 1º dia útil após essa publicação (não confunda o prazo de 30 dias, com 1 mês ou com 31 dias). Protocole a petição de cumprimento - Guia de Recolhimento da União (GRU) de código 206 (Cumprimento de exigência formal preliminar) + documentos corrigidos, de acordo com o parecer. O pedido com exigência não cumprida ou cumprida fora do prazo não será aceito e terá sua numeração anulada. 1º dividido do PCT 11 2013 003303-7

(21) BR 12 2021 003688-8 A2

Código 2.5 - Exigência - Art. 21 da LPI

(22) 11/08/2011

(71) FRAUNHOFER-GESELLSCHAFT ZUR FÖRDERUNG DER ANGEWANDTEN FORSCHUNG E. V. (DE)

Teor da exigência disponível no parecer (pdf) - acesse: Buscaweb no Portal do INPI. Prazo para cumprimento - 30 (Trinta) dias corridos contados do 1º dia útil após essa publicação (não confunda o prazo de 30 dias, com 1 mês ou com 31 dias). Protocole a petição de cumprimento - Guia de Recolhimento da União (GRU) de código 206 (Cumprimento de exigência formal preliminar) + documentos corrigidos, de acordo com o parecer. O pedido com exigência não cumprida ou cumprida fora do prazo não será aceito e terá sua numeração anulada. 2º dividido do PCT 11 2013 003303-7

(21) BR 12 2021 003752-3 A2

Código 2.5 - Exigência - Art. 21 da LPI

(22) 25/06/2009

(71) FRAUNHOFER-GESELLSCHAFT ZUR FÖRDERUNG DER ANGEWANDTEN FORSCHUNG E.V. (DE)

Teor da exigência disponível no parecer (pdf) - acesse: Buscaweb no Portal do INPI. Prazo para cumprimento - 30 (Trinta) dias corridos contados do 1º dia útil após essa publicação (não confunda o prazo de 30 dias, com 1 mês ou com 31 dias). Protocole a petição de cumprimento - Guia de Recolhimento da União (GRU) de código 206 (Cumprimento de exigência formal preliminar) + documentos corrigidos, de acordo com o parecer. O pedido com exigência não cumprida ou cumprida fora do prazo não será aceito e terá sua numeração anulada. 5º dividido do PI 0910811-4

(21) BR 12 2021 004562-3 A2

Código 2.5 - Exigência - Art. 21 da LPI

(22) 17/08/2010

(71) SAMSUNG ELECTRONICS CO., LTD. (KR)

Teor da exigência disponível no parecer (pdf) - acesse: Buscaweb no Portal do INPI. Prazo para cumprimento - 30 (Trinta) dias corridos contados do 1º dia útil após essa publicação (não confunda o prazo de 30 dias, com 1 mês ou com 31 dias). Protocole a petição de cumprimento - Guia de Recolhimento da União (GRU) de código 206 (Cumprimento de exigência formal preliminar) + documentos corrigidos, de acordo com o parecer. O pedido com exigência não cumprida ou cumprida fora do prazo não será aceito e terá sua numeração anulada. 3º dividido do PCT 11 2012 003430-8

(21) BR 12 2021 004563-1 A2

Código 2.5 - Exigência - Art. 21 da LPI

(22) 17/08/2010

(71) SAMSUNG ELECTRONICS CO., LTD. (KR)

Teor da exigência disponível no parecer (pdf) - acesse: Buscaweb no Portal do INPI. Prazo para cumprimento - 30 (Trinta) dias corridos contados do 1º dia útil após essa publicação (não confunda o prazo de 30 dias, com 1 mês ou com 31 dias). Protocole a petição de cumprimento - Guia de Recolhimento da União (GRU) de código 206 (Cumprimento de exigência formal preliminar) + documentos corrigidos, de acordo com o parecer. O pedido com exigência não cumprida ou cumprida fora do prazo não será aceito e terá sua numeração anulada. 4º dividido do PCT 11 2012 003430-8

(21) BR 12 2021 004640-9 A2

Código 2.5 - Exigência - Art. 21 da LPI

(22) 05/04/2011

(71) SAMSUNG ELECTRONICS CO., LTD. (KR)

Teor da exigência disponível no parecer (pdf) - acesse: Buscaweb no Portal do INPI. Prazo para cumprimento - 30 (Trinta) dias corridos contados do 1º dia útil após essa publicação (não confunda o prazo de 30 dias, com 1 mês ou com 31 dias). Protocole a petição de cumprimento - Guia de Recolhimento da União (GRU) de código 206 (Cumprimento de exigência formal preliminar) +

documentos corrigidos, de acordo com o parecer. O pedido com exigência não cumprida ou cumprida fora do prazo não será aceito e terá sua numeração anulada. 2º dividido do PCT 11 2012 025307-7

(21) BR 12 2021 004831-2 A2

Código 2.5 - Exigência - Art. 21 da LPI

(22) 05/04/2011

(71) SAMSUNG ELECTRONICS CO., LTD. (KR)

Teor da exigência disponível no parecer (pdf) - acesse: Buscaweb no Portal do INPI. Prazo para cumprimento - 30 (Trinta) dias corridos contados do 1º dia útil após essa publicação (não confunda o prazo de 30 dias, com 1 mês ou com 31 dias). Protocole a petição de cumprimento - Guia de Recolhimento da União (GRU) de código 206 (Cumprimento de exigência formal preliminar) + documentos corrigidos, de acordo com o parecer. O pedido com exigência não cumprida ou cumprida fora do prazo não será aceito e terá sua numeração anulada. 2º dividido do PCT 11 2012 025308-5

(21) BR 12 2021 004832-0 A2

Código 2.5 - Exigência - Art. 21 da LPI

(22) 05/04/2011

(71) SAMSUNG ELECTRONICS CO., LTD. (KR)

Teor da exigência disponível no parecer (pdf) - acesse: Buscaweb no Portal do INPI. Prazo para cumprimento - 30 (Trinta) dias corridos contados do 1º dia útil após essa publicação (não confunda o prazo de 30 dias, com 1 mês ou com 31 dias). Protocole a petição de cumprimento - Guia de Recolhimento da União (GRU) de código 206 (Cumprimento de exigência formal preliminar) + documentos corrigidos, de acordo com o parecer. O pedido com exigência não cumprida ou cumprida fora do prazo não será aceito e terá sua numeração anulada. 3º dividido do PCT 11 2012 025308-5

(21) BR 12 2021 004836-3 A2

Código 2.5 - Exigência - Art. 21 da LPI

(22) 05/04/2011

(71) SAMSUNG ELECTRONICS CO., LTD. (KR)

Teor da exigência disponível no parecer (pdf) - acesse: Buscaweb no Portal do INPI. Prazo para cumprimento - 30 (Trinta) dias corridos contados do 1º dia útil após essa publicação (não confunda o prazo de 30 dias, com 1 mês ou com 31 dias). Protocole a petição de cumprimento - Guia de Recolhimento da União (GRU) de código 206 (Cumprimento de exigência formal preliminar) + documentos corrigidos, de acordo com o parecer. O pedido com exigência não cumprida ou cumprida fora do prazo não será aceito e terá sua numeração anulada. 4º dividido do PCT 11 2012 025308-5

(21) BR 12 2021 004884-3 A2

Código 2.5 - Exigência - Art. 21 da LPI

(22) 29/11/2011

(71) ULTHERA, INC. (US)

Teor da exigência disponível no parecer (pdf) - acesse: Buscaweb no Portal do INPI. Prazo para cumprimento - 30 (Trinta) dias corridos contados do 1º dia útil após essa publicação (não confunda o prazo de 30 dias, com 1 mês ou com 31 dias). Protocole a petição de cumprimento - Guia de Recolhimento da União (GRU) de código 206 (Cumprimento de exigência formal preliminar) + documentos corrigidos, de acordo com o parecer. O pedido com exigência não cumprida ou cumprida fora do prazo não será aceito e terá sua numeração anulada. Dividido do PCT 11 2013 015915-4

(21) BR 13 2020 016637-8

Código 2.5 - Exigência - Art. 21 da LPI

(22) 14/08/2020

(71) INGURAN, LLC (US)

Teor da exigência disponível no parecer (pdf) - acesse: Buscaweb no Portal do INPI. Prazo para cumprimento - 30 (Trinta) dias corridos contados do 1º dia útil após essa publicação (não confunda o prazo de 30 dias, com 1 mês ou com 31 dias). Protocole a petição de cumprimento - Guia de Recolhimento da União (GRU) de código 206 (Cumprimento de exigência formal preliminar) + documentos corrigidos, de acordo com o parecer. O pedido com exigência não cumprida ou cumprida fora do prazo não será aceito e terá sua numeração anulada.

(21) BR 20 2020 002024-8

Código 2.5 - Exigência - Art. 21 da LPI

(22) 30/01/2020

(71) EDUARDO DA CONCEIÇÃO SOUZA (BR/SP)

Teor da exigência disponível no parecer (pdf) - acesse: Buscaweb no Portal do INPI. Prazo para cumprimento - 30 (Trinta) dias corridos contados do 1º dia útil após essa publicação (não confunda o prazo de 30 dias, com 1 mês ou com 31 dias). Protocole a petição de cumprimento - Guia de Recolhimento da União (GRU) de código 206 (Cumprimento de exigência formal preliminar) + documentos corrigidos, de acordo com o parecer. O pedido com exigência não cumprida ou cumprida fora do prazo não será aceito e terá sua numeração anulada.

(21) BR 20 2020 002651-3

Código 2.5 - Exigência - Art. 21 da LPI

(22) 07/02/2020

(71) FERNANDO GONCALVES DE OLIVEIRA (BR/GO)

Teor da exigência disponível no parecer (pdf) - acesse: Buscaweb no Portal do INPI. Prazo para cumprimento - 30 (Trinta) dias corridos contados do 1º dia útil após essa publicação (não confunda o prazo de 30 dias, com 1 mês ou com 31 dias). Protocole a petição de cumprimento - Guia de Recolhimento da União (GRU) de código 206 (Cumprimento de exigência formal preliminar) + documentos corrigidos, de acordo com o parecer. O pedido com exigência não cumprida ou cumprida fora do prazo não será aceito e terá sua numeração

anulada.

(21) BR 20 2020 019742-3

Código 2.5 - Exigência - Art. 21 da LPI

(22) 28/09/2020

(71) UNIVERSIDADE FEDERAL DA BAHIA (BR/BA) ; UNIVERSIDADE DO ESTADO DA BAHIA (BR/BA)

Teor da exigência disponível no parecer (pdf) - acesse: Buscaweb no Portal do INPI. Prazo para cumprimento - 30 (Trinta) dias corridos contados do 1º dia útil após essa publicação (não confunda o prazo de 30 dias, com 1 mês ou com 31 dias). Protocole a petição de cumprimento - Guia de Recolhimento da União (GRU) de código 206 (Cumprimento de exigência formal preliminar) + documentos corrigidos, de acordo com o parecer. O pedido com exigência não cumprida ou cumprida fora do prazo não será aceito e terá sua numeração anulada.

(21) BR 20 2020 021298-8

Código 2.5 - Exigência - Art. 21 da LPI

(22) 17/10/2020

(71) HARTEX FÁBRICA DE PRODUTOS EM ALUMÍNIO LTDA - ME (BR/PR)

Teor da exigência disponível no parecer (pdf) - acesse: Buscaweb no Portal do INPI. Prazo para cumprimento - 30 (Trinta) dias corridos contados do 1º dia útil após essa publicação (não confunda o prazo de 30 dias, com 1 mês ou com 31 dias). Protocole a petição de cumprimento - Guia de Recolhimento da União (GRU) de código 206 (Cumprimento de exigência formal preliminar) + documentos corrigidos, de acordo com o parecer. O pedido com exigência não cumprida ou cumprida fora do prazo não será aceito e terá sua numeração anulada.

(21) BR 20 2020 021328-3

Código 2.5 - Exigência - Art. 21 da LPI

(22) 19/10/2020

(71) CIRO SPRINGER (BR/RS)

Teor da exigência disponível no parecer (pdf) - acesse: Buscaweb no Portal do INPI. Prazo para cumprimento - 30 (Trinta) dias corridos contados do 1º dia útil após essa publicação (não confunda o prazo de 30 dias, com 1 mês ou com 31 dias). Protocole a petição de cumprimento - Guia de Recolhimento da União (GRU) de código 206 (Cumprimento de exigência formal preliminar) + documentos corrigidos, de acordo com o parecer. O pedido com exigência não cumprida ou cumprida fora do prazo não será aceito e terá sua numeração anulada.

(21) BR 20 2020 024024-8

Código 2.5 - Exigência - Art. 21 da LPI

(22) 25/11/2020

(71) BEATRIZ AFFONSO AUN (BR/SP)

Teor da exigência disponível no parecer (pdf) - acesse: Buscaweb no Portal do

INPI. Prazo para cumprimento - 30 (Trinta) dias corridos contados do 1º dia útil após essa publicação (não confunda o prazo de 30 dias, com 1 mês ou com 31 dias). Protocole a petição de cumprimento - Guia de Recolhimento da União (GRU) de código 206 (Cumprimento de exigência formal preliminar) + documentos corrigidos, de acordo com o parecer. O pedido com exigência não cumprida ou cumprida fora do prazo não será aceito e terá sua numeração anulada.

(21) BR 20 2020 024531-2

Código 2.5 - Exigência - Art. 21 da LPI

(22) 01/12/2020

(71) FEWTEC LTDA. (BR/MG)

Teor da exigência disponível no parecer (pdf) - acesse: Buscaweb no Portal do INPI. Prazo para cumprimento - 30 (Trinta) dias corridos contados do 1º dia útil após essa publicação (não confunda o prazo de 30 dias, com 1 mês ou com 31 dias). Protocole a petição de cumprimento - Guia de Recolhimento da União (GRU) de código 206 (Cumprimento de exigência formal preliminar) + documentos corrigidos, de acordo com o parecer. O pedido com exigência não cumprida ou cumprida fora do prazo não será aceito e terá sua numeração anulada.

(21) BR 20 2020 026089-3

Código 2.5 - Exigência - Art. 21 da LPI

(22) 18/12/2020

(71) MARCO ANDRÉ ESTEVES DOS ANJOS (BR/RJ)

Teor da exigência disponível no parecer (pdf) - acesse: Buscaweb no Portal do INPI. Prazo para cumprimento - 30 (Trinta) dias corridos contados do 1º dia útil após essa publicação (não confunda o prazo de 30 dias, com 1 mês ou com 31 dias). Protocole a petição de cumprimento - Guia de Recolhimento da União (GRU) de código 206 (Cumprimento de exigência formal preliminar) + documentos corrigidos, de acordo com o parecer. O pedido com exigência não cumprida ou cumprida fora do prazo não será aceito e terá sua numeração anulada.

(21) BR 20 2020 026100-8

Código 2.5 - Exigência - Art. 21 da LPI

(22) 18/12/2020

(71) ADAIR JOÃO SCHUMACHER (BR/PR)

Teor da exigência disponível no parecer (pdf) - acesse: Buscaweb no Portal do INPI. Prazo para cumprimento - 30 (Trinta) dias corridos contados do 1º dia útil após essa publicação (não confunda o prazo de 30 dias, com 1 mês ou com 31 dias). Protocole a petição de cumprimento - Guia de Recolhimento da União (GRU) de código 206 (Cumprimento de exigência formal preliminar) + documentos corrigidos, de acordo com o parecer. O pedido com exigência não cumprida ou cumprida fora do prazo não será aceito e terá sua numeração anulada.

(21) BR 20 2020 026135-0	Código 2.5 - Exigência - Art. 21 da LPI (22) 18/12/2020 (71) MTL INDÚSTRIA DE COMPONENTES EM AÇO (BR/RS) Teor da exigência disponível no parecer (pdf) - acesse: Buscaweb no Portal do INPI. Prazo para cumprimento - 30 (Trinta) dias corridos contados do 1º dia útil após essa publicação (não confunda o prazo de 30 dias, com 1 mês ou com 31 dias). Protocole a petição de cumprimento - Guia de Recolhimento da União (GRU) de código 206 (Cumprimento de exigência formal preliminar) + documentos corrigidos, de acordo com o parecer. O pedido com exigência não cumprida ou cumprida fora do prazo não será aceito e terá sua numeração anulada.
(21) BR 20 2020 026165-2	Código 2.5 - Exigência - Art. 21 da LPI (22) 21/12/2020 (71) ITAMAR ROBERTO DOS SANTOS (BR/SP) Teor da exigência disponível no parecer (pdf) - acesse: Buscaweb no Portal do INPI. Prazo para cumprimento - 30 (Trinta) dias corridos contados do 1º dia útil após essa publicação (não confunda o prazo de 30 dias, com 1 mês ou com 31 dias). Protocole a petição de cumprimento - Guia de Recolhimento da União (GRU) de código 206 (Cumprimento de exigência formal preliminar) + documentos corrigidos, de acordo com o parecer. O pedido com exigência não cumprida ou cumprida fora do prazo não será aceito e terá sua numeração anulada.
(21) BR 20 2020 026175-0	Código 2.5 - Exigência - Art. 21 da LPI (22) 21/12/2020 (71) UNIVERSIDADE ESTADUAL DE MARINGÁ (BR/PR) Teor da exigência disponível no parecer (pdf) - acesse: Buscaweb no Portal do INPI. Prazo para cumprimento - 30 (Trinta) dias corridos contados do 1º dia útil após essa publicação (não confunda o prazo de 30 dias, com 1 mês ou com 31 dias). Protocole a petição de cumprimento - Guia de Recolhimento da União (GRU) de código 206 (Cumprimento de exigência formal preliminar) + documentos corrigidos, de acordo com o parecer. O pedido com exigência não cumprida ou cumprida fora do prazo não será aceito e terá sua numeração anulada.
(21) BR 20 2020 026176-8	Código 2.5 - Exigência - Art. 21 da LPI (22) 21/12/2020 (71) UNIVERSIDADE ESTADUAL DE MARINGÁ (BR/PR) Teor da exigência disponível no parecer (pdf) - acesse: Buscaweb no Portal do INPI. Prazo para cumprimento - 30 (Trinta) dias corridos contados do 1º dia útil após essa publicação (não confunda o prazo de 30 dias, com 1 mês ou com 31 dias). Protocole a petição de cumprimento - Guia de Recolhimento da União

(GRU) de código 206 (Cumprimento de exigência formal preliminar) + documentos corrigidos, de acordo com o parecer. O pedido com exigência não cumprida ou cumprida fora do prazo não será aceito e terá sua numeração anulada.

(21) BR 20 2020 026180-6

Código 2.5 - Exigência - Art. 21 da LPI

(22) 21/12/2020

(71) SOLOPES INDUSTRIA E COMERCIO DE PECAS AUTOMOTIVAS LTDA (BR/SP)

Teor da exigência disponível no parecer (pdf) - acesse: Buscaweb no Portal do INPI. Prazo para cumprimento - 30 (Trinta) dias corridos contados do 1º dia útil após essa publicação (não confunda o prazo de 30 dias, com 1 mês ou com 31 dias). Protocole a petição de cumprimento - Guia de Recolhimento da União (GRU) de código 206 (Cumprimento de exigência formal preliminar) + documentos corrigidos, de acordo com o parecer. O pedido com exigência não cumprida ou cumprida fora do prazo não será aceito e terá sua numeração anulada.

(21) BR 20 2020 026188-1

Código 2.5 - Exigência - Art. 21 da LPI

(22) 21/12/2020

(71) BERTOLINI S/A. (BR/ES)

Teor da exigência disponível no parecer (pdf) - acesse: Buscaweb no Portal do INPI. Prazo para cumprimento - 30 (Trinta) dias corridos contados do 1º dia útil após essa publicação (não confunda o prazo de 30 dias, com 1 mês ou com 31 dias). Protocole a petição de cumprimento - Guia de Recolhimento da União (GRU) de código 206 (Cumprimento de exigência formal preliminar) + documentos corrigidos, de acordo com o parecer. O pedido com exigência não cumprida ou cumprida fora do prazo não será aceito e terá sua numeração anulada.

(21) BR 20 2021 000813-5

Código 2.5 - Exigência - Art. 21 da LPI

(22) 15/01/2021

(71) SAMPRAIA CONFECÇÕES LTDA ME (BR/SP)

Teor da exigência disponível no parecer (pdf) - acesse: Buscaweb no Portal do INPI. Prazo para cumprimento - 30 (Trinta) dias corridos contados do 1º dia útil após essa publicação (não confunda o prazo de 30 dias, com 1 mês ou com 31 dias). Protocole a petição de cumprimento - Guia de Recolhimento da União (GRU) de código 206 (Cumprimento de exigência formal preliminar) + documentos corrigidos, de acordo com o parecer. O pedido com exigência não cumprida ou cumprida fora do prazo não será aceito e terá sua numeração anulada.

(21) BR 20 2021 000832-1

Código 2.5 - Exigência - Art. 21 da LPI

(22) 15/01/2021

(71) JOSE EDUARDO RIBEIRO VENANZONI (BR/SP)

Teor da exigência disponível no parecer (pdf) - acesse: Buscaweb no Portal do INPI. Prazo para cumprimento - 30 (Trinta) dias corridos contados do 1º dia útil após essa publicação (não confunda o prazo de 30 dias, com 1 mês ou com 31 dias). Protocole a petição de cumprimento - Guia de Recolhimento da União (GRU) de código 206 (Cumprimento de exigência formal preliminar) + documentos corrigidos, de acordo com o parecer. O pedido com exigência não cumprida ou cumprida fora do prazo não será aceito e terá sua numeração anulada.

(21) BR 20 2021 000840-2

Código 2.5 - Exigência - Art. 21 da LPI

(22) 16/01/2021

(71) JOSÉ LUIZ LUCHESI (BR/PR)

Teor da exigência disponível no parecer (pdf) - acesse: Buscaweb no Portal do INPI. Prazo para cumprimento - 30 (Trinta) dias corridos contados do 1º dia útil após essa publicação (não confunda o prazo de 30 dias, com 1 mês ou com 31 dias). Protocole a petição de cumprimento - Guia de Recolhimento da União (GRU) de código 206 (Cumprimento de exigência formal preliminar) + documentos corrigidos, de acordo com o parecer. O pedido com exigência não cumprida ou cumprida fora do prazo não será aceito e terá sua numeração anulada.

(21) BR 20 2021 000841-0

Código 2.5 - Exigência - Art. 21 da LPI

(22) 16/01/2021

(71) ADILSON DE FREITAS (BR/GO)

Teor da exigência disponível no parecer (pdf) - acesse: Buscaweb no Portal do INPI. Prazo para cumprimento - 30 (Trinta) dias corridos contados do 1º dia útil após essa publicação (não confunda o prazo de 30 dias, com 1 mês ou com 31 dias). Protocole a petição de cumprimento - Guia de Recolhimento da União (GRU) de código 206 (Cumprimento de exigência formal preliminar) + documentos corrigidos, de acordo com o parecer. O pedido com exigência não cumprida ou cumprida fora do prazo não será aceito e terá sua numeração anulada.

(21) BR 20 2021 000844-5

Código 2.5 - Exigência - Art. 21 da LPI

(22) 18/01/2021

(71) METALURGICA PROGRESSO (BR/PB)

Teor da exigência disponível no parecer (pdf) - acesse: Buscaweb no Portal do INPI. Prazo para cumprimento - 30 (Trinta) dias corridos contados do 1º dia útil após essa publicação (não confunda o prazo de 30 dias, com 1 mês ou com 31 dias). Protocole a petição de cumprimento - Guia de Recolhimento da União (GRU) de código 206 (Cumprimento de exigência formal preliminar) + documentos corrigidos, de acordo com o parecer. O pedido com exigência não

cumprida ou cumprida fora do prazo não será aceito e terá sua numeração anulada.

(21) BR 20 2021 000862-3

Código 2.5 - Exigência - Art. 21 da LPI

(22) 18/01/2021

(71) MARIA EDUARDA CAVALCANTI LEAL DE LEMOS MACHADO

05903431496 (BR/PE)

Teor da exigência disponível no parecer (pdf) - acesse: Buscaweb no Portal do INPI. Prazo para cumprimento - 30 (Trinta) dias corridos contados do 1º dia útil após essa publicação (não confunda o prazo de 30 dias, com 1 mês ou com 31 dias). Protocole a petição de cumprimento - Guia de Recolhimento da União (GRU) de código 206 (Cumprimento de exigência formal preliminar) + documentos corrigidos, de acordo com o parecer. O pedido com exigência não cumprida ou cumprida fora do prazo não será aceito e terá sua numeração anulada.

(21) BR 20 2021 000870-4

Código 2.5 - Exigência - Art. 21 da LPI

(22) 18/01/2021

(71) WANDERLEY ALVES CARDOSO (BR/SP)

Teor da exigência disponível no parecer (pdf) - acesse: Buscaweb no Portal do INPI. Prazo para cumprimento - 30 (Trinta) dias corridos contados do 1º dia útil após essa publicação (não confunda o prazo de 30 dias, com 1 mês ou com 31 dias). Protocole a petição de cumprimento - Guia de Recolhimento da União (GRU) de código 206 (Cumprimento de exigência formal preliminar) + documentos corrigidos, de acordo com o parecer. O pedido com exigência não cumprida ou cumprida fora do prazo não será aceito e terá sua numeração anulada.

(21) BR 20 2021 000885-2

Código 2.5 - Exigência - Art. 21 da LPI

(22) 18/01/2021

(71) MANOEL TRAJANO JUNQUEIRA DOS SANTOS (BR/CE)

Teor da exigência disponível no parecer (pdf) - acesse: Buscaweb no Portal do INPI. Prazo para cumprimento - 30 (Trinta) dias corridos contados do 1º dia útil após essa publicação (não confunda o prazo de 30 dias, com 1 mês ou com 31 dias). Protocole a petição de cumprimento - Guia de Recolhimento da União (GRU) de código 206 (Cumprimento de exigência formal preliminar) + documentos corrigidos, de acordo com o parecer. O pedido com exigência não cumprida ou cumprida fora do prazo não será aceito e terá sua numeração anulada.

(21) BR 20 2021 000889-5

Código 2.5 - Exigência - Art. 21 da LPI

(22) 18/01/2021

(71) VICENTE DANIEL VAZ DA SILVA (BR/MG)

Teor da exigência disponível no parecer (pdf) - acesse: Buscaweb no Portal do INPI. Prazo para cumprimento - 30 (Trinta) dias corridos contados do 1º dia útil após essa publicação (não confunda o prazo de 30 dias, com 1 mês ou com 31 dias). Protocole a petição de cumprimento - Guia de Recolhimento da União (GRU) de código 206 (Cumprimento de exigência formal preliminar) + documentos corrigidos, de acordo com o parecer. O pedido com exigência não cumprida ou cumprida fora do prazo não será aceito e terá sua numeração anulada.

(21) BR 20 2021 004321-6

Código 2.5 - Exigência - Art. 21 da LPI

(22) 08/03/2021

(71) REBOGAS REQUALIFICADORA DE BOTIJÃO DE GÁS LTDA. (BR/SP)

Teor da exigência disponível no parecer (pdf) - acesse: Buscaweb no Portal do INPI. Prazo para cumprimento - 30 (Trinta) dias corridos contados do 1º dia útil após essa publicação (não confunda o prazo de 30 dias, com 1 mês ou com 31 dias). Protocole a petição de cumprimento - Guia de Recolhimento da União (GRU) de código 206 (Cumprimento de exigência formal preliminar) + documentos corrigidos, de acordo com o parecer. O pedido com exigência não cumprida ou cumprida fora do prazo não será aceito e terá sua numeração anulada.

Código 2.10 - Requerimento de Pedido de Patente ou Certificado de Adição de Invenção

Notificação de requerimento de pedido de patente ou certificado de adição de invenção. Será realizado o exame formal a fim de verificação do Art. 19 da Lei nº 9.279/96 e IN 031/2013.

(21) BR 10 2021 004902-2	Código 2.10 - Requerimento de Pedido de Patente ou Certificado de Adição de Invenção (22) 16/03/2021 (71) SIEMENS GAMESA RENEWABLE ENERGY INNOVATION & TECHNOLOGY S.L. (ES) Número de Protocolo '870210024536' em 16/03/2021 08:33 (WB)
(21) BR 10 2021 004904-9	Código 2.10 - Requerimento de Pedido de Patente ou Certificado de Adição de Invenção (22) 16/03/2021 (71) EMBRAPA-EMPRESA BRASILEIRA DE PESQUISA AGROPECUARIA (BR/DF) Número de Protocolo '870210024540' em 16/03/2021 08:39 (WB)
(21) BR 10 2021 004907-3	Código 2.10 - Requerimento de Pedido de Patente ou Certificado de Adição de Invenção (22) 16/03/2021 (71) IBRAP INDUSTRIA BRASILEIRA DE ALUMINIO E PLASTICOS SA (BR/SC) Número de Protocolo '870210024553' em 16/03/2021 09:18 (WB)
(21) BR 10 2021 004908-1	Código 2.10 - Requerimento de Pedido de Patente ou Certificado de Adição de Invenção (22) 16/03/2021 (71) SABARÁ QUÍMICOS E INGREDIENTES S/A (BR/PE) Número de Protocolo '870210024554' em 16/03/2021 09:19 (WB)
(21) BR 10 2021 004912-0	Código 2.10 - Requerimento de Pedido de Patente ou Certificado de Adição de Invenção (22) 16/03/2021 (71) UNIVERSIDADE ESTADUAL DO NORTE DO PARANÁ (BR/PR) Número de Protocolo '870210024582' em 16/03/2021 10:34 (WB)
(21) BR 10 2021 004917-0	Código 2.10 - Requerimento de Pedido de Patente ou Certificado de Adição de Invenção (22) 16/03/2021

(71) GABRIEL COSTA DE ARAÚJO (BR/RJ)
Número de Protocolo '870210024606' em 16/03/2021 11:29 (WB)

(21) BR 10 2021 004920-0 Código 2.10 - Requerimento de Pedido de Patente ou Certificado de Adição de Invenção
(22) 16/03/2021
(71) THE GOODYEAR TIRE & RUBBER COMPANY (US)
Número de Protocolo '870210024634' em 16/03/2021 12:35 (WB)

(21) BR 10 2021 004923-5 Código 2.10 - Requerimento de Pedido de Patente ou Certificado de Adição de Invenção
(22) 16/03/2021
(71) DIACIR ROQUE VIGNATTI (BR/SC)
Número de Protocolo '870210024655' em 16/03/2021 12:58 (WB)

(21) BR 10 2021 004927-8 Código 2.10 - Requerimento de Pedido de Patente ou Certificado de Adição de Invenção
(22) 16/03/2021
(71) VAPOR TECHNOLOGIES, INC. (US)
Número de Protocolo '870210024684' em 16/03/2021 13:35 (WB)

(21) BR 10 2021 004946-4 Código 2.10 - Requerimento de Pedido de Patente ou Certificado de Adição de Invenção
(22) 16/03/2021
(71) MAXIMILIANO NOGUEIRA RIBEIRO (BR/MG)
Número de Protocolo '870210024738' em 16/03/2021 14:37 (WB)

(21) BR 10 2021 004953-7 Código 2.10 - Requerimento de Pedido de Patente ou Certificado de Adição de Invenção
(22) 16/03/2021
(71) MARCHESAN IMPLEMENTOS E MÁQUINAS AGRÍCOLAS TATU S/A (BR/SP)
Número de Protocolo '870210024765' em 16/03/2021 15:20 (WB)

(21) BR 10 2021 004957-0 Código 2.10 - Requerimento de Pedido de Patente ou Certificado de Adição de Invenção
(22) 16/03/2021
(71) BEATRIZ DIAS FERRAZ GREGÓRIO (BR/SP) ; BEATRIZ DIAS FERRAZ GREGÓRIO (BR/SP)
Número de Protocolo '870210024789' em 16/03/2021 15:47 (WB)

(21) BR 10 2021 004959-6 Código 2.10 - Requerimento de Pedido de Patente ou Certificado de Adição de Invenção

	(22) 16/03/2021 (71) TRAVICAR TECNOLOGIA AGRÍCOLA LTDA (BR/RS) Número de Protocolo '870210024797' em 16/03/2021 15:51 (WB)
(21) BR 10 2021 004962-6	Código 2.10 - Requerimento de Pedido de Patente ou Certificado de Adição de Invenção (22) 16/03/2021 (71) VAGNER LACERDA RIBEIRO (BR/DF) Número de Protocolo '870210024821' em 16/03/2021 16:21 (WB)
(21) BR 10 2021 004970-7	Código 2.10 - Requerimento de Pedido de Patente ou Certificado de Adição de Invenção (22) 16/03/2021 (71) DEERE & COMPANY (US) Número de Protocolo '870210024852' em 16/03/2021 16:47 (WB)
(21) BR 10 2021 004974-0	Código 2.10 - Requerimento de Pedido de Patente ou Certificado de Adição de Invenção (22) 16/03/2021 (71) UHLMANN PAC-SYSTEME GMBH & CO KG (DE) Número de Protocolo '870210024870' em 16/03/2021 17:08 (WB)
(21) BR 10 2021 004977-4	Código 2.10 - Requerimento de Pedido de Patente ou Certificado de Adição de Invenção (22) 16/03/2021 (71) LISI AEROSPACE (FR) Número de Protocolo '870210024888' em 16/03/2021 17:32 (WB)
(21) BR 10 2021 004978-2	Código 2.10 - Requerimento de Pedido de Patente ou Certificado de Adição de Invenção (22) 16/03/2021 (71) MANOELA KERBER (BR/SC) Número de Protocolo '870210024889' em 16/03/2021 17:33 (WB)
(21) BR 10 2021 004987-1	Código 2.10 - Requerimento de Pedido de Patente ou Certificado de Adição de Invenção (22) 16/03/2021 (71) CNH INDUSTRIAL AMERICA LLC (US) Número de Protocolo '870210024917' em 16/03/2021 17:58 (WB)
(21) BR 10 2021 004994-4	Código 2.10 - Requerimento de Pedido de Patente ou Certificado de Adição de Invenção (22) 16/03/2021

(71) ALEXANDRE OLIVEIRA GRAZIADIO (BR/RS)
 Número de Protocolo '870210024970' em 16/03/2021 19:26 (WB)

(21) BR 10 2021 004995-2 Código 2.10 - Requerimento de Pedido de Patente ou Certificado de Adição de Invenção
 (22) 16/03/2021
 (71) MAYKEL MOTTA (BR/SC)
 Número de Protocolo '870210024978' em 16/03/2021 20:14 (WB)

(21) BR 10 2021 004996-0 Código 2.10 - Requerimento de Pedido de Patente ou Certificado de Adição de Invenção
 (22) 16/03/2021
 (71) MARCIA DENISE HORN DOS REIS (BR/SC)
 Número de Protocolo '870210024979' em 16/03/2021 20:21 (WB)

(21) BR 10 2021 004997-9 Código 2.10 - Requerimento de Pedido de Patente ou Certificado de Adição de Invenção
 (22) 16/03/2021
 (71) LOHMM PARTICIPACOES S.A (BR/DF)
 Número de Protocolo '870210024980' em 16/03/2021 20:24 (WB)

(21) BR 10 2021 004998-7 Código 2.10 - Requerimento de Pedido de Patente ou Certificado de Adição de Invenção
 (22) 16/03/2021
 (71) D C VECCHI AMBIENTAL SERVICOS E PROJETOS PARA TRATAMENTO DE AGUA E FLUENTES (BR/SP)
 Número de Protocolo '870210024981' em 16/03/2021 20:31 (WB)

(21) BR 10 2021 005000-4 Código 2.10 - Requerimento de Pedido de Patente ou Certificado de Adição de Invenção
 (22) 16/03/2021
 (71) D C VECCHI AMBIENTAL SERVICOS E PROJETOS PARA TRATAMENTO DE AGUA E FLUENTES (BR/SP)
 Número de Protocolo '870210025001' em 16/03/2021 22:45 (WB)

(21) BR 10 2021 005001-2 Código 2.10 - Requerimento de Pedido de Patente ou Certificado de Adição de Invenção
 (22) 16/03/2021
 (71) WISNEY ALVES LOPES (BR/DF)
 Número de Protocolo '870210025003' em 16/03/2021 23:02 (WB)

(21) BR 10 2021 005004-7 Código 2.10 - Requerimento de Pedido de Patente ou Certificado de Adição de Invenção

	(22) 17/03/2021 (71) HONDA MOTOR CO., LTD. (JP) Número de Protocolo '870210025015' em 17/03/2021 08:17 (WB)
(21) BR 10 2021 005007-1	Código 2.10 - Requerimento de Pedido de Patente ou Certificado de Adição de Invenção (22) 17/03/2021 (71) CNH INDUSTRIAL AMERICA LLC (US) Número de Protocolo '870210025035' em 17/03/2021 09:07 (WB)
(21) BR 10 2021 005008-0	Código 2.10 - Requerimento de Pedido de Patente ou Certificado de Adição de Invenção (22) 17/03/2021 (71) UNIVERSIDADE FEDERAL DE SANTA MARIA (BR/RS) Número de Protocolo '870210025041' em 17/03/2021 09:49 (WB)
(21) BR 10 2021 005014-4	Código 2.10 - Requerimento de Pedido de Patente ou Certificado de Adição de Invenção (22) 17/03/2021 (71) CENTRAIS ELÉTRICAS DO NORTE DO BRASIL S/A (BR/DF) Número de Protocolo '870210025080' em 17/03/2021 11:04 (WB)
(21) BR 10 2021 005020-9	Código 2.10 - Requerimento de Pedido de Patente ou Certificado de Adição de Invenção (22) 17/03/2021 (71) HONDA MOTOR CO., LTD. (JP) Número de Protocolo '870210025113' em 17/03/2021 11:56 (WB)
(21) BR 10 2021 005021-7	Código 2.10 - Requerimento de Pedido de Patente ou Certificado de Adição de Invenção (22) 17/03/2021 (71) DEERE & COMPANY (US) Número de Protocolo '870210025122' em 17/03/2021 12:02 (WB)
(21) BR 10 2021 005026-8	Código 2.10 - Requerimento de Pedido de Patente ou Certificado de Adição de Invenção (22) 17/03/2021 (71) INSTITUTO CULTURAL NEWTON PAIVA FERREIRA LTDA (BR/MG) Número de Protocolo '870210025133' em 17/03/2021 12:20 (WB)
(21) BR 10 2021 005032-2	Código 2.10 - Requerimento de Pedido de Patente ou Certificado de Adição de Invenção (22) 17/03/2021

	(71) DEERE & COMPANY (US) Número de Protocolo '870210025183' em 17/03/2021 13:47 (WB)
(21) BR 10 2021 005039-0	Código 2.10 - Requerimento de Pedido de Patente ou Certificado de Adição de Invenção (22) 17/03/2021 (71) MOZART DA SILVA BRASIL (BR/RN) Número de Protocolo '870210025242' em 17/03/2021 14:46 (WB)
(21) BR 10 2021 005041-1	Código 2.10 - Requerimento de Pedido de Patente ou Certificado de Adição de Invenção (22) 17/03/2021 (71) PAMPA AGROAVÍCOLA LTDA. (BR/RS) Número de Protocolo '870210025246' em 17/03/2021 14:50 (WB)
(21) BR 10 2021 005045-4	Código 2.10 - Requerimento de Pedido de Patente ou Certificado de Adição de Invenção (22) 17/03/2021 (71) VLADIA DO NASCIMENTO GONÇALVES (BR/CE) ; MÔNICA MARIA LIMA GOMES (BR/CE) Número de Protocolo '870210025266' em 17/03/2021 15:08 (WB)
(21) BR 10 2021 005046-2	Código 2.10 - Requerimento de Pedido de Patente ou Certificado de Adição de Invenção (22) 17/03/2021 (71) HONDA MOTOR CO., LTD. (JP) Número de Protocolo '870210025269' em 17/03/2021 15:10 (WB)
(21) BR 10 2021 005047-0	Código 2.10 - Requerimento de Pedido de Patente ou Certificado de Adição de Invenção (22) 17/03/2021 (71) CGTF - CENTRAL GERADORA TERMELÉTRICA FORTALEZA S/A (BR/CE) ; PAM MEMBRANAS SELETIVAS LTDA. (BR/RJ) Número de Protocolo '870210025270' em 17/03/2021 15:11 (WB)
(21) BR 10 2021 005055-1	Código 2.10 - Requerimento de Pedido de Patente ou Certificado de Adição de Invenção (22) 17/03/2021 (71) NATIONAL UNIVERSITY OF SINGAPORE (SG) Número de Protocolo '870210025303' em 17/03/2021 15:41 (WB)
(21) BR 10 2021 005057-8	Código 2.10 - Requerimento de Pedido de Patente ou Certificado de Adição de Invenção

	(22) 17/03/2021 (71) MARINALDO ANTONIO MARCHETTI (BR/SP) ; MARIOVALDO MARCHETTI (BR/SP) Número de Protocolo '870210025323' em 17/03/2021 15:58 (WB)
(21) BR 10 2021 005059-4	Código 2.10 - Requerimento de Pedido de Patente ou Certificado de Adição de Invenção (22) 17/03/2021 (71) GOODRICH CORPORATION (US) Número de Protocolo '870210025339' em 17/03/2021 16:09 (WB)
(21) BR 10 2021 005062-4	Código 2.10 - Requerimento de Pedido de Patente ou Certificado de Adição de Invenção (22) 17/03/2021 (71) GOODRICH CORPORATION (US) Número de Protocolo '870210025365' em 17/03/2021 16:23 (WB)
(21) BR 10 2021 005067-5	Código 2.10 - Requerimento de Pedido de Patente ou Certificado de Adição de Invenção (22) 17/03/2021 (71) DEERE & COMPANY (US) Número de Protocolo '870210025380' em 17/03/2021 16:35 (WB)
(21) BR 10 2021 005070-5	Código 2.10 - Requerimento de Pedido de Patente ou Certificado de Adição de Invenção (22) 17/03/2021 (71) TOYOTA JIDOSHA KABUSHIKI KAISHA (JP) Número de Protocolo '870210025393' em 17/03/2021 16:50 (WB)
(21) BR 10 2021 005071-3	Código 2.10 - Requerimento de Pedido de Patente ou Certificado de Adição de Invenção (22) 17/03/2021 (71) 2I PRODUTOS ODONTOLÓGICOS E MÉDICO-HOSPITALARES LTDA EPP (BR/PR) Número de Protocolo '870210025400' em 17/03/2021 17:02 (WB)
(21) BR 10 2021 005089-6	Código 2.10 - Requerimento de Pedido de Patente ou Certificado de Adição de Invenção (22) 17/03/2021 (71) KB8, INC. (US) Número de Protocolo '870210025453' em 17/03/2021 18:27 (WB)
(21) BR 10 2021 005094-2	Código 2.10 - Requerimento de Pedido de Patente ou Certificado de Adição de

	Invenção (22) 17/03/2021 (71) RODRIGO ANTONIO DE OLIVEIRA MOULIN (BR/ES) Número de Protocolo '870210025478' em 17/03/2021 19:38 (WB)
(21) BR 10 2021 005098-5	Código 2.10 - Requerimento de Pedido de Patente ou Certificado de Adição de Invenção (22) 17/03/2021 (71) CNPEM - CENTRO NACIONAL DE PESQUISA EM ENERGIA E MATERIAIS (BR/SP) Número de Protocolo '870210025496' em 17/03/2021 22:25 (WB)
(21) BR 10 2021 005103-5	Código 2.10 - Requerimento de Pedido de Patente ou Certificado de Adição de Invenção (22) 18/03/2021 (71) FUNDACAO DE ENSINO SUPERIOR DO VALE DO SAPUCAI (BR/MG) Número de Protocolo '870210025528' em 18/03/2021 09:25 (WB)
(21) BR 10 2021 005107-8	Código 2.10 - Requerimento de Pedido de Patente ou Certificado de Adição de Invenção (22) 18/03/2021 (71) YEP HEALTH COMÉRCIO VAREJISTA DE SUPLEMENTOS ALIMENTÍCIOS EIRELI EPP (BR/RN) Número de Protocolo '870210025541' em 18/03/2021 09:58 (WB)
(21) BR 10 2021 005109-4	Código 2.10 - Requerimento de Pedido de Patente ou Certificado de Adição de Invenção (22) 18/03/2021 (71) UNIVERSIDADE FEDERAL DE SERGIPE (BR/SE) Número de Protocolo '870210025551' em 18/03/2021 10:25 (WB)
(21) BR 10 2021 005117-5	Código 2.10 - Requerimento de Pedido de Patente ou Certificado de Adição de Invenção (22) 18/03/2021 (71) JOSÉ DE FÁTIMA MOTA (BR/MG) Número de Protocolo '870210025581' em 18/03/2021 10:56 (WB)
(21) BR 10 2021 005120-5	Código 2.10 - Requerimento de Pedido de Patente ou Certificado de Adição de Invenção (22) 18/03/2021 (71) HONDA MOTOR CO., LTD. (JP) Número de Protocolo '870210025595' em 18/03/2021 11:14 (WB)

(21) BR 10 2021 005122-1	Código 2.10 - Requerimento de Pedido de Patente ou Certificado de Adição de Invenção (22) 18/03/2021 (71) ROBERTO SUZANO BLEIER FILHO (BR/SP) Número de Protocolo '870210025601' em 18/03/2021 11:16 (WB)
(21) BR 10 2021 005125-6	Código 2.10 - Requerimento de Pedido de Patente ou Certificado de Adição de Invenção (22) 18/03/2021 (71) FUNDAÇÃO UNIVERSIDADE FEDERAL DE SÃO CARLOS (BR/SP) Número de Protocolo '870210025627' em 18/03/2021 12:08 (WB)
(21) BR 10 2021 005126-4	Código 2.10 - Requerimento de Pedido de Patente ou Certificado de Adição de Invenção (22) 18/03/2021 (71) SUZANO S.A. (BR/BA) ; UNIVERSIDADE DE SÃO PAULO - USP (BR/SP) Número de Protocolo '870210025628' em 18/03/2021 12:08 (WB)
(21) BR 10 2021 005131-0	Código 2.10 - Requerimento de Pedido de Patente ou Certificado de Adição de Invenção (22) 18/03/2021 (71) CNH INDUSTRIAL BRASIL LTDA. (BR/MG) Número de Protocolo '870210025635' em 18/03/2021 12:33 (WB)
(21) BR 10 2021 005134-5	Código 2.10 - Requerimento de Pedido de Patente ou Certificado de Adição de Invenção (22) 18/03/2021 (71) SCHNEIDER ELECTRIC INDUSTRIES SAS (FR) Número de Protocolo '870210025643' em 18/03/2021 12:51 (WB)
(21) BR 10 2021 005143-4	Código 2.10 - Requerimento de Pedido de Patente ou Certificado de Adição de Invenção (22) 18/03/2021 (71) VALE S.A. (BR/RJ) Número de Protocolo '870210025683' em 18/03/2021 14:06 (WB)
(21) BR 10 2021 005145-0	Código 2.10 - Requerimento de Pedido de Patente ou Certificado de Adição de Invenção (22) 18/03/2021 (71) SCANIA CV AB (SE) Número de Protocolo '870210025695' em 18/03/2021 14:21 (WB)
(21) BR 10 2021 005159-0	Código 2.10 - Requerimento de Pedido de Patente ou Certificado de Adição de

	Invenção (22) 18/03/2021 (71) SYNTHESIS HEALTH CARE COSMETICOS EIRELI (BR/GO) Número de Protocolo '870210025750' em 18/03/2021 15:49 (WB)
(21) BR 10 2021 005162-0	Código 2.10 - Requerimento de Pedido de Patente ou Certificado de Adição de Invenção (22) 18/03/2021 (71) UNIVERSIDADE FEDERAL DE ALAGOAS (BR/AL) Número de Protocolo '870210025760' em 18/03/2021 16:02 (WB)
(21) BR 10 2021 005179-5	Código 2.10 - Requerimento de Pedido de Patente ou Certificado de Adição de Invenção (22) 18/03/2021 (71) DEERE & COMPANY (US) Número de Protocolo '870210025813' em 18/03/2021 16:56 (WB)
(21) BR 10 2021 005185-0	Código 2.10 - Requerimento de Pedido de Patente ou Certificado de Adição de Invenção (22) 18/03/2021 (71) EDGAR JOSÉ VIGIOLI (BR/RS) Número de Protocolo '870210025833' em 18/03/2021 17:11 (WB)
(21) BR 10 2021 005190-6	Código 2.10 - Requerimento de Pedido de Patente ou Certificado de Adição de Invenção (22) 18/03/2021 (71) UNIVERSIDADE FEDERAL DE PELOTAS (BR/RS) Número de Protocolo '870210025847' em 18/03/2021 17:25 (WB)
(21) BR 10 2021 005195-7	Código 2.10 - Requerimento de Pedido de Patente ou Certificado de Adição de Invenção (22) 18/03/2021 (71) RUMO S.A. (BR/PR) Número de Protocolo '870210025860' em 18/03/2021 17:36 (WB)
(21) BR 10 2021 005210-4	Código 2.10 - Requerimento de Pedido de Patente ou Certificado de Adição de Invenção (22) 18/03/2021 (71) CENTRO FEDERAL DE EDUCAÇÃO TECNOLÓGICA DE MINAS GERAIS (BR/MG) Número de Protocolo '870210025928' em 18/03/2021 21:19 (WB)
(21) BR 10 2021 005211-2	Código 2.10 - Requerimento de Pedido de Patente ou Certificado de Adição de

	Invenção (22) 18/03/2021 (71) UNIVERSIDADE FEDERAL DO CEARÁ (BR/CE) Número de Protocolo '870210025929' em 18/03/2021 21:30 (WB)
(21) BR 10 2021 005212-0	Código 2.10 - Requerimento de Pedido de Patente ou Certificado de Adição de Invenção (22) 18/03/2021 (71) JOHNATAN WASHINGTON FERREIRA (BR/MG) Número de Protocolo '870210025940' em 18/03/2021 22:12 (WB)
(21) BR 10 2021 005216-3	Código 2.10 - Requerimento de Pedido de Patente ou Certificado de Adição de Invenção (22) 19/03/2021 (71) GILMARIO ARAUJO LIBORIO (BR/SP) Número de Protocolo '870210025969' em 19/03/2021 08:38 (WB)
(21) BR 10 2021 005217-1	Código 2.10 - Requerimento de Pedido de Patente ou Certificado de Adição de Invenção (22) 19/03/2021 (71) TEXPI EQUIPAMENTOS LTDA (BR/PR) Número de Protocolo '870210025975' em 19/03/2021 08:54 (WB)
(21) BR 10 2021 005222-8	Código 2.10 - Requerimento de Pedido de Patente ou Certificado de Adição de Invenção (22) 19/03/2021 (71) UNIVERSIDADE DO ESTADO DO RIO GRANDE DO NORTE - UERN (BR/RN) Número de Protocolo '870210026001' em 19/03/2021 09:52 (WB)
(21) BR 10 2021 005223-6	Código 2.10 - Requerimento de Pedido de Patente ou Certificado de Adição de Invenção (22) 19/03/2021 (71) LALLEMAND HUNGARY LIQUIDITY MANAGEMENT LLC. (HU) Número de Protocolo '870210026008' em 19/03/2021 09:58 (WB)
(21) BR 10 2021 005224-4	Código 2.10 - Requerimento de Pedido de Patente ou Certificado de Adição de Invenção (22) 19/03/2021 (71) LALLEMAND HUNGARY LIQUIDITY MANAGEMENT LLC. (HU) Número de Protocolo '870210026016' em 19/03/2021 10:11 (WB)
(21) BR 10 2021 005236-8	Código 2.10 - Requerimento de Pedido de Patente ou Certificado de Adição de

	Invenção (22) 19/03/2021 (71) LUIS FERNANDO SAUZEN SCHMIDT (BR/RS) Número de Protocolo '870210026094' em 19/03/2021 12:02 (WB)
(21) BR 10 2021 005250-3	Código 2.10 - Requerimento de Pedido de Patente ou Certificado de Adição de Invenção (22) 19/03/2021 (71) PAULO BRÁS DA COSTA (BR/SP) Número de Protocolo '870210026154' em 19/03/2021 14:07 (WB)
(21) BR 10 2021 005258-9	Código 2.10 - Requerimento de Pedido de Patente ou Certificado de Adição de Invenção (22) 19/03/2021 (71) CHIAN-YEU CHIEN (TW) Número de Protocolo '870210026178' em 19/03/2021 14:34 (WB)
(21) BR 10 2021 005262-7	Código 2.10 - Requerimento de Pedido de Patente ou Certificado de Adição de Invenção (22) 19/03/2021 (71) SISTEMA SUL COMERCIO E SERVIÇOS EM TECNOLOGIA DA INFORMAÇÃO SA (BR/RS) Número de Protocolo '870210026189' em 19/03/2021 14:50 (WB)
(21) BR 10 2021 005264-3	Código 2.10 - Requerimento de Pedido de Patente ou Certificado de Adição de Invenção (22) 19/03/2021 (71) GOODRICH CORPORATION (US) Número de Protocolo '870210026194' em 19/03/2021 14:57 (WB)
(21) BR 10 2021 005288-0	Código 2.10 - Requerimento de Pedido de Patente ou Certificado de Adição de Invenção (22) 19/03/2021 (71) UNIVERSIDADE FEDERAL DO RIO DE JANEIRO (BR/RJ) Número de Protocolo '870210026296' em 19/03/2021 16:37 (WB)
(21) BR 10 2021 005296-1	Código 2.10 - Requerimento de Pedido de Patente ou Certificado de Adição de Invenção (22) 19/03/2021 (71) OXBO INTERNATIONAL CORPORATION (US) Número de Protocolo '870210026338' em 19/03/2021 17:12 (WB)
(21) BR 10 2021 005303-8	Código 2.10 - Requerimento de Pedido de Patente ou Certificado de Adição de

	Invenção (22) 19/03/2021 (71) BERNARDO DE LEÃO ROSENMANN (BR/PR) Número de Protocolo '870210026361' em 19/03/2021 17:31 (WB)
(21) BR 10 2021 005308-9	Código 2.10 - Requerimento de Pedido de Patente ou Certificado de Adição de Invenção (22) 19/03/2021 (71) SELINA LABS SP. Z O.O. (PL) Número de Protocolo '870210026376' em 19/03/2021 17:42 (WB)
(21) BR 10 2021 005309-7	Código 2.10 - Requerimento de Pedido de Patente ou Certificado de Adição de Invenção (22) 19/03/2021 (71) DR ADAHILTON ANIBAL (BR/SP) Número de Protocolo '870210026379' em 19/03/2021 17:42 (WB)
(21) BR 10 2021 005313-5	Código 2.10 - Requerimento de Pedido de Patente ou Certificado de Adição de Invenção (22) 19/03/2021 (71) UNIVERSIDADE FEDERAL DE PELOTAS (BR/RS) Número de Protocolo '870210026400' em 19/03/2021 18:05 (WB)
(21) BR 10 2021 005315-1	Código 2.10 - Requerimento de Pedido de Patente ou Certificado de Adição de Invenção (22) 19/03/2021 (71) GSI BRASIL INDÚSTRIA E COMÉRCIO DE EQUIPAMENTOS AGROPECUARIOS LTDA. (BR/RS) Número de Protocolo '870210026413' em 19/03/2021 18:19 (WB)
(21) BR 10 2021 005317-8	Código 2.10 - Requerimento de Pedido de Patente ou Certificado de Adição de Invenção (22) 19/03/2021 (71) THE BOEING COMPANY (US) Número de Protocolo '870210026432' em 19/03/2021 19:01 (WB)
(21) BR 10 2021 005323-2	Código 2.10 - Requerimento de Pedido de Patente ou Certificado de Adição de Invenção (22) 20/03/2021 (71) UNIVERSIDADE DE SÃO PAULO - USP (BR/SP) Número de Protocolo '870210026461' em 20/03/2021 00:08 (WB)
(21) BR 10 2021 005324-0	Código 2.10 - Requerimento de Pedido de Patente ou Certificado de Adição de

	Invenção (22) 20/03/2021 (71) VERDE INFINITO EMPREENDIMIENTOS E PARTICIPAÇÕES LTDA (BR/MG) ; INDALABOR INDAIA LABORATORIO FARMACEUTICO LTDA (BR/MG) Número de Protocolo '870210026465' em 20/03/2021 09:58 (WB)
(21) BR 10 2021 005325-9	Código 2.10 - Requerimento de Pedido de Patente ou Certificado de Adição de Invenção (22) 20/03/2021 (71) WESLEY HAYKA RODRIGUES DE SOUZA (BR/DF) Número de Protocolo '870210026470' em 20/03/2021 12:27 (WB)
(21) BR 10 2021 005326-7	Código 2.10 - Requerimento de Pedido de Patente ou Certificado de Adição de Invenção (22) 20/03/2021 (71) JOÃO PAULO RODRIGUES DA MOTA (BR/SP) Número de Protocolo '870210026474' em 20/03/2021 18:46 (WB)
(21) BR 10 2021 005327-5	Código 2.10 - Requerimento de Pedido de Patente ou Certificado de Adição de Invenção (22) 20/03/2021 (71) ERNESTO DE OLIVEIRA LARA FILHO (BR/PR) Número de Protocolo '870210026478' em 20/03/2021 20:22 (WB)
(21) BR 10 2021 005328-3	Código 2.10 - Requerimento de Pedido de Patente ou Certificado de Adição de Invenção (22) 20/03/2021 (71) COLMEIA CONSULTORIA E REPRESENTAÇÃO COMERCIAL LTDA - EPP (BR/SP) Número de Protocolo '870210026479' em 20/03/2021 21:07 (WB)
(21) BR 10 2021 005336-4	Código 2.10 - Requerimento de Pedido de Patente ou Certificado de Adição de Invenção (22) 22/03/2021 (71) NANOSCOPING - SOLUCOES EM NANOTECNOLOGIA LTDA - ME (BR/SC) Número de Protocolo '870210026549' em 22/03/2021 09:49 (WB)
(21) BR 10 2021 005340-2	Código 2.10 - Requerimento de Pedido de Patente ou Certificado de Adição de Invenção (22) 22/03/2021 (71) RENE FRANCISCO BOSCHI GONÇALVES (BR/SP)

Número de Protocolo '870210026560' em 22/03/2021 10:12 (WB)

(21) BR 10 2021 005342-9 Código 2.10 - Requerimento de Pedido de Patente ou Certificado de Adição de Invenção
 (22) 22/03/2021
 (71) POCHET DO BRASIL INDUSTRIA E COMERCIO LTDA (BR/SP)
 Número de Protocolo '870210026574' em 22/03/2021 10:48 (WB)

(21) BR 10 2021 005343-7 Código 2.10 - Requerimento de Pedido de Patente ou Certificado de Adição de Invenção
 (22) 22/03/2021
 (71) CLAUDIA INES PELEGRINI DE OLIVEIRA ABREU (BR/ES)
 Número de Protocolo '870210026575' em 22/03/2021 10:48 (WB)

(21) BR 10 2021 005348-8 Código 2.10 - Requerimento de Pedido de Patente ou Certificado de Adição de Invenção
 (22) 22/03/2021
 (71) VEZA COMÉRCIO DE ALUMÍNIO LTDA (BR/RS)
 Número de Protocolo '870210026606' em 22/03/2021 11:37 (WB)

(21) BR 10 2021 005349-6 Código 2.10 - Requerimento de Pedido de Patente ou Certificado de Adição de Invenção
 (22) 22/03/2021
 (71) UNIVERSIDADE TECNOLOGICA FEDERAL DO PARANA (BR/PR)
 Número de Protocolo '870210026624' em 22/03/2021 12:07 (WB)

(21) BR 10 2021 005363-1 Código 2.10 - Requerimento de Pedido de Patente ou Certificado de Adição de Invenção
 (22) 22/03/2021
 (71) JOÃO LUIZ FLORIO (BR/SP)
 Número de Protocolo '870210026697' em 22/03/2021 14:35 (WB)

(21) BR 10 2021 005364-0 Código 2.10 - Requerimento de Pedido de Patente ou Certificado de Adição de Invenção
 (22) 22/03/2021
 (71) SULZER MANAGEMENT AG (CH)
 Número de Protocolo '870210026699' em 22/03/2021 14:37 (WB)

(21) BR 10 2021 005367-4 Código 2.10 - Requerimento de Pedido de Patente ou Certificado de Adição de Invenção
 (22) 22/03/2021
 (71) ERBE ELEKTROMEDIZIN GMBH (DE)
 Número de Protocolo '870210026730' em 22/03/2021 14:58 (WB)

(21) BR 10 2021 005379-8	<p>Código 2.10 - Requerimento de Pedido de Patente ou Certificado de Adição de Invenção (22) 22/03/2021 (71) UNIVERSIDADE FEDERAL DE SANTA CATARINA (BR/SC) Número de Protocolo '870210026822' em 22/03/2021 15:57 (WB)</p>
(21) BR 10 2021 005381-0	<p>Código 2.10 - Requerimento de Pedido de Patente ou Certificado de Adição de Invenção (22) 22/03/2021 (71) ELIZABETH RUIZ (BR/SP) ; ADRIANA RODRIGUES DE LACERDA (BR/SP) Número de Protocolo '870210026826' em 22/03/2021 15:59 (WB)</p>
(21) BR 10 2021 005382-8	<p>Código 2.10 - Requerimento de Pedido de Patente ou Certificado de Adição de Invenção (22) 22/03/2021 (71) GETINGE LA CALHENE (FR) Número de Protocolo '870210026832' em 22/03/2021 16:02 (WB)</p>
(21) BR 10 2021 005383-6	<p>Código 2.10 - Requerimento de Pedido de Patente ou Certificado de Adição de Invenção (22) 22/03/2021 (71) PETRÓLEO BRASILEIRO S.A. - PETROBRAS (BR/RJ) Número de Protocolo '870210026834' em 22/03/2021 16:04 (WB)</p>
(21) BR 10 2021 005388-7	<p>Código 2.10 - Requerimento de Pedido de Patente ou Certificado de Adição de Invenção (22) 22/03/2021 (71) HELIO SOUTO DA FONSECA (BR/MG) Número de Protocolo '870210026843' em 22/03/2021 16:09 (WB)</p>
(21) BR 10 2021 005392-5	<p>Código 2.10 - Requerimento de Pedido de Patente ou Certificado de Adição de Invenção (22) 22/03/2021 (71) PETRÓLEO BRASILEIRO S.A. - PETROBRAS (BR/RJ) Número de Protocolo '870210026862' em 22/03/2021 16:25 (WB)</p>
(21) BR 10 2021 005396-8	<p>Código 2.10 - Requerimento de Pedido de Patente ou Certificado de Adição de Invenção (22) 22/03/2021 (71) UNIVERSIDADE FEDERAL DO PARANA (BR/PR) Número de Protocolo '870210026875' em 22/03/2021 16:37 (WB)</p>

(21) BR 10 2021 005399-2	Código 2.10 - Requerimento de Pedido de Patente ou Certificado de Adição de Invenção (22) 22/03/2021 (71) UNIVERSIDADE FEDERAL DE SÃO JOÃO DEL REI (BR/MG) ; FUNDAÇÃO DE AMPARO À PESQUISA DO ESTADO DE MINAS GERAIS (BR/MG) Número de Protocolo '870210026884' em 22/03/2021 16:50 (WB)
(21) BR 10 2021 005404-2	Código 2.10 - Requerimento de Pedido de Patente ou Certificado de Adição de Invenção (22) 22/03/2021 (71) INSTITUTO DE TECNOLOGIA E PESQUISA (BR/SE) ; UNIVERSIDADE TIRADENTES (BR/SE) Número de Protocolo '870210026895' em 22/03/2021 17:00 (WB)
(21) BR 10 2021 005407-7	Código 2.10 - Requerimento de Pedido de Patente ou Certificado de Adição de Invenção (22) 22/03/2021 (71) IMATEC FILTROS E COMPONENTES UNIPESSOAL LTDA (BR/GO) Número de Protocolo '870210026905' em 22/03/2021 17:13 (WB)
(21) BR 10 2021 005413-1	Código 2.10 - Requerimento de Pedido de Patente ou Certificado de Adição de Invenção (22) 22/03/2021 (71) GAREN AUTOMAÇÃO S/A (BR/SP) Número de Protocolo '870210026940' em 22/03/2021 17:37 (WB)
(21) BR 10 2021 005420-4	Código 2.10 - Requerimento de Pedido de Patente ou Certificado de Adição de Invenção (22) 22/03/2021 (71) AMBEV S.A (BR/SP) Número de Protocolo '870210026960' em 22/03/2021 17:52 (WB)
(21) BR 10 2021 005422-0	Código 2.10 - Requerimento de Pedido de Patente ou Certificado de Adição de Invenção (22) 22/03/2021 (71) MIRIAN HATORI (BR/SP) Número de Protocolo '870210026968' em 22/03/2021 17:59 (WB)
(21) BR 10 2021 005426-3	Código 2.10 - Requerimento de Pedido de Patente ou Certificado de Adição de Invenção (22) 22/03/2021

	(71) UNIVERSIDADE FEDERAL DE CAMPINA GRANDE - PB (BR/PB) Número de Protocolo '870210026985' em 22/03/2021 18:13 (WB)
(21) BR 10 2021 005428-0	Código 2.10 - Requerimento de Pedido de Patente ou Certificado de Adição de Invenção (22) 22/03/2021 (71) TOYOTA JIDOSHA KABUSHIKI KAISHA (JP) Número de Protocolo '870210026990' em 22/03/2021 18:20 (WB)
(21) BR 10 2021 005438-7	Código 2.10 - Requerimento de Pedido de Patente ou Certificado de Adição de Invenção (22) 22/03/2021 (71) UNIVERSIDADE FEDERAL DE CAMPINA GRANDE - PB (BR/PB) Número de Protocolo '870210027010' em 22/03/2021 18:53 (WB)
(21) BR 10 2021 005451-4	Código 2.10 - Requerimento de Pedido de Patente ou Certificado de Adição de Invenção (22) 22/03/2021 (71) ISRAEL PESTILHO (BR/SP) Número de Protocolo '870210027041' em 22/03/2021 21:18 (WB)
(21) BR 12 2021 005029-5 A2	Código 2.10 - Requerimento de Pedido de Patente ou Certificado de Adição de Invenção (22) 03/08/2015 (62) BR 11 2017 002221-4 03/08/2015 (71) BAYER PHARMA AKTIENGESELLSCHAFT (DE) Número de Protocolo '870210025153' em 17/03/2021 12:54 (WB)
(21) BR 12 2021 005053-8 A2	Código 2.10 - Requerimento de Pedido de Patente ou Certificado de Adição de Invenção (22) 28/07/2016 (62) BR 11 2018 000542-8 28/07/2016 (71) ALNYLAM PHARMACEUTICALS, INC. (US) Número de Protocolo '870210025290' em 17/03/2021 15:30 (WB)
(21) BR 12 2021 005081-3 A2	Código 2.10 - Requerimento de Pedido de Patente ou Certificado de Adição de Invenção (22) 08/08/2011 (62) BR 11 2013 002988-9 08/08/2011 (71) ULTHERA, INC. (US) Número de Protocolo '870210025434' em 17/03/2021 17:38 (WB)
(21) BR 12 2021 005163-1 A2	Código 2.10 - Requerimento de Pedido de Patente ou Certificado de Adição de

	Invenção (22) 28/05/2013 (62) BR 11 2014 023888-0 28/05/2013 (71) IVIX LTD. (RU) Número de Protocolo '870210025761' em 18/03/2021 16:04 (WB)
(21) BR 12 2021 005176-3 A2	Código 2.10 - Requerimento de Pedido de Patente ou Certificado de Adição de Invenção (22) 08/07/2016 (62) BR 11 2017 028194-5 08/07/2016 (71) IONIS PHARMACEUTICALS, INC. (US) Número de Protocolo '870210025801' em 18/03/2021 16:41 (WB)
(21) BR 12 2021 005230-1 A2	Código 2.10 - Requerimento de Pedido de Patente ou Certificado de Adição de Invenção (22) 03/02/2012 (62) BR 11 2014 018975-7 03/02/2012 (71) ITALFARMACO S.P.A. (IT) Número de Protocolo '870210026040' em 19/03/2021 10:52 (WB)
(21) BR 12 2021 005247-6 A2	Código 2.10 - Requerimento de Pedido de Patente ou Certificado de Adição de Invenção (22) 23/03/2009 (62) PI 0924745-9 23/03/2009 (71) DONAGHYS LIMITED (NZ) Número de Protocolo '870210026140' em 19/03/2021 13:51 (WB)
(21) BR 12 2021 005277-8 A2	Código 2.10 - Requerimento de Pedido de Patente ou Certificado de Adição de Invenção (22) 03/05/2012 (62) BR 11 2013 030008-6 03/05/2012 (71) SALADAX BIOMEDICAL INC. (US) Número de Protocolo '870210026251' em 19/03/2021 15:54 (WB)
(21) BR 12 2021 005278-6 A2	Código 2.10 - Requerimento de Pedido de Patente ou Certificado de Adição de Invenção (22) 04/05/2016 (62) BR 11 2017 023817-9 04/05/2016 (71) VIVUS, INC. (US) Número de Protocolo '870210026263' em 19/03/2021 16:05 (WB)
(21) BR 12 2021 005283-2 A2	Código 2.10 - Requerimento de Pedido de Patente ou Certificado de Adição de Invenção

	(22) 02/06/2011 (62) BR 11 2012 030836-0 02/06/2011 (71) EVOLVA, INC. (US) Número de Protocolo '870210026278' em 19/03/2021 16:23 (WB)
(21) BR 12 2021 005287-5 A2	Código 2.10 - Requerimento de Pedido de Patente ou Certificado de Adição de Invenção (22) 02/06/2011 (62) BR 11 2012 030836-0 02/06/2011 (71) EVOLVA, INC. (US) Número de Protocolo '870210026292' em 19/03/2021 16:35 (WB)
(21) BR 12 2021 005292-1 A2	Código 2.10 - Requerimento de Pedido de Patente ou Certificado de Adição de Invenção (22) 02/06/2011 (62) BR 11 2012 030836-0 02/06/2011 (71) EVOLVA, INC. (US) Número de Protocolo '870210026315' em 19/03/2021 16:50 (WB)
(21) BR 12 2021 005295-6 A2	Código 2.10 - Requerimento de Pedido de Patente ou Certificado de Adição de Invenção (22) 02/06/2011 (62) BR 11 2012 030836-0 02/06/2011 (71) EVOLVA, INC. (US) Número de Protocolo '870210026333' em 19/03/2021 17:07 (WB)
(21) BR 12 2021 005297-2 A2	Código 2.10 - Requerimento de Pedido de Patente ou Certificado de Adição de Invenção (22) 02/06/2011 (62) BR 11 2012 030836-0 02/06/2011 (71) EVOLVA, INC. (US) Número de Protocolo '870210026344' em 19/03/2021 17:20 (WB)
(21) BR 12 2021 005304-9 A2	Código 2.10 - Requerimento de Pedido de Patente ou Certificado de Adição de Invenção (22) 02/06/2011 (62) BR 11 2012 030836-0 02/06/2011 (71) EVOLVA, INC. (US) Número de Protocolo '870210026362' em 19/03/2021 17:31 (WB)
(21) BR 12 2021 005310-3 A2	Código 2.10 - Requerimento de Pedido de Patente ou Certificado de Adição de Invenção (22) 06/12/2013

	(62) BR 11 2015 013182-4 06/12/2013 (71) CEVA SANTE ANIMALE (FR) Número de Protocolo '870210026385' em 19/03/2021 17:47 (WB)
(21) BR 12 2021 005311-1 A2	Código 2.10 - Requerimento de Pedido de Patente ou Certificado de Adição de Invenção (22) 06/12/2013 (62) BR 11 2015 013182-4 06/12/2013 (71) CEVA SANTE ANIMALE (FR) Número de Protocolo '870210026388' em 19/03/2021 17:50 (WB)
(21) BR 12 2021 005352-9 A2	Código 2.10 - Requerimento de Pedido de Patente ou Certificado de Adição de Invenção (22) 20/10/2011 (62) BR 11 2013 009301-3 20/10/2011 (71) ACOUSTIC 3D HOLDINGS LIMITED (AU) Número de Protocolo '870210026633' em 22/03/2021 12:30 (WB)
(21) BR 12 2021 005374-0 A2	Código 2.10 - Requerimento de Pedido de Patente ou Certificado de Adição de Invenção (22) 07/09/2016 (62) BR 11 2018 000698-0 07/09/2016 (71) TAIHO PHARMACEUTICAL CO., LTD. (JP) Número de Protocolo '870210026783' em 22/03/2021 15:32 (WB)
(21) BR 12 2021 005397-9 A2	Código 2.10 - Requerimento de Pedido de Patente ou Certificado de Adição de Invenção (22) 06/12/2010 (62) BR 11 2012 013502-3 06/12/2010 (71) BIOVERATIV THERAPEUTICS INC. (US) Número de Protocolo '870210026878' em 22/03/2021 16:39 (WB)
(21) BR 12 2021 005431-2 A2	Código 2.10 - Requerimento de Pedido de Patente ou Certificado de Adição de Invenção (22) 11/06/2013 (62) BR 11 2014 030653-2 11/06/2013 (71) DSM IP ASSETS B.V. (NL) Número de Protocolo '870210026999' em 22/03/2021 18:34 (WB)
(21) BR 12 2021 005432-0 A2	Código 2.10 - Requerimento de Pedido de Patente ou Certificado de Adição de Invenção (22) 16/08/2010 (62) BR 11 2012 002244-0 16/08/2010

(71) SAMSUNG ELECTRONICS CO., LTD. (KR)
Número de Protocolo '870210027002' em 22/03/2021 18:40 (WB)

(21) BR 12 2021 005434-7 A2 Código 2.10 - Requerimento de Pedido de Patente ou Certificado de Adição de Invenção
(22) 16/08/2010
(62) BR 11 2012 002244-0 16/08/2010
(71) SAMSUNG ELECTRONICS CO., LTD. (KR)
Número de Protocolo '870210027004' em 22/03/2021 18:42 (WB)

(21) BR 12 2021 005436-3 A8 Código 2.10 - Requerimento de Pedido de Patente ou Certificado de Adição de Invenção
(22) 30/09/2011
(62) BR 11 2013 007203-2 30/09/2011
(71) SAMSUNG ELECTRONICS CO., LTD. (KR)
Número de Protocolo '870210027007' em 22/03/2021 18:47 (WB)

(21) BR 12 2021 005437-1 A8 Código 2.10 - Requerimento de Pedido de Patente ou Certificado de Adição de Invenção
(22) 30/09/2011
(62) BR 11 2013 007203-2 30/09/2011
(71) SAMSUNG ELECTRONICS CO., LTD. (KR)
Número de Protocolo '870210027009' em 22/03/2021 18:50 (WB)

(21) BR 12 2021 005439-8 A2 Código 2.10 - Requerimento de Pedido de Patente ou Certificado de Adição de Invenção
(22) 05/04/2011
(62) BR 11 2012 025310-7 05/04/2011
(71) SAMSUNG ELECTRONICS CO., LTD. (KR)
Número de Protocolo '870210027011' em 22/03/2021 18:55 (WB)

(21) BR 12 2021 005440-1 A2 Código 2.10 - Requerimento de Pedido de Patente ou Certificado de Adição de Invenção
(22) 05/04/2011
(62) BR 11 2012 025310-7 05/04/2011
(71) SAMSUNG ELECTRONICS CO., LTD. (KR)
Número de Protocolo '870210027013' em 22/03/2021 18:58 (WB)

(21) BR 12 2021 005444-4 A2 Código 2.10 - Requerimento de Pedido de Patente ou Certificado de Adição de Invenção
(22) 13/08/2010
(62) BR 11 2012 001757-8 13/08/2010
(71) SAMSUNG ELECTRONICS CO., LTD. (KR)

Número de Protocolo '870210027017' em 22/03/2021 19:08 (WB)

(21) BR 12 2021 005447-9 A2 Código 2.10 - Requerimento de Pedido de Patente ou Certificado de Adição de Invenção
 (22) 28/10/2010
 (62) BR 11 2012 009722-9 28/10/2010
 (71) SAMSUNG ELECTRONICS CO., LTD. (KR)
 Número de Protocolo '870210027020' em 22/03/2021 19:16 (WB)

(21) BR 12 2021 005448-7 A2 Código 2.10 - Requerimento de Pedido de Patente ou Certificado de Adição de Invenção
 (22) 28/10/2010
 (62) BR 11 2012 009722-9 28/10/2010
 (71) SAMSUNG ELECTRONICS CO., LTD. (KR)
 Número de Protocolo '870210027021' em 22/03/2021 19:20 (WB)

(21) BR 12 2021 005458-4 A2 Código 2.10 - Requerimento de Pedido de Patente ou Certificado de Adição de Invenção
 (22) 12/12/2007
 (62) PI 0705396-7 12/12/2007
 (71) UNIVERSIDADE ESTADUAL DE CAMPINAS - UNICAMP (BR/SP)
 Número de Protocolo '870210027061' em 23/03/2021 00:12 (WB)

(21) BR 12 2021 005861-0 A2 Código 2.10 - Requerimento de Pedido de Patente ou Certificado de Adição de Invenção
 (22) 03/12/2009
 (62) PI 0922345-2 03/12/2009
 (71) THE SCRIPPS RESEARCH INSTITUTE (US)
 Número de Protocolo '870210028428' em 25/03/2021 18:28 (WB)

(21) BR 13 2021 005344-4 Código 2.10 - Requerimento de Pedido de Patente ou Certificado de Adição de Invenção
 (22) 22/03/2021
 (61) BR 11 2015 004374-7 23/08/2013
 (71) INGURAN, LLC (US)
 Número de Protocolo '870210026587' em 22/03/2021 11:14 (WB)

(21) BR 20 2021 004901-0 Código 2.10 - Requerimento de Pedido de Patente ou Certificado de Adição de Invenção
 (22) 16/03/2021
 (71) CIRO GIACOMETTI (BR/SP)
 Número de Protocolo '870210024534' em 16/03/2021 08:29 (WB)

(21) BR 20 2021 004911-7	Código 2.10 - Requerimento de Pedido de Patente ou Certificado de Adição de Invenção (22) 16/03/2021 (71) DIEGO ALAN (BR/BA) Número de Protocolo '870210024580' em 16/03/2021 10:32 (WB)
(21) BR 20 2021 004918-4	Código 2.10 - Requerimento de Pedido de Patente ou Certificado de Adição de Invenção (22) 16/03/2021 (71) FEWTEC LTDA. (BR/MG) Número de Protocolo '870210024616' em 16/03/2021 12:01 (WB)
(21) BR 20 2021 004925-7	Código 2.10 - Requerimento de Pedido de Patente ou Certificado de Adição de Invenção (22) 16/03/2021 (71) JOSE ROBERTO GODOY (BR/SP) Número de Protocolo '870210024667' em 16/03/2021 13:16 (WB)
(21) BR 20 2021 004939-7	Código 2.10 - Requerimento de Pedido de Patente ou Certificado de Adição de Invenção (22) 16/03/2021 (71) JOSUÉ BERTO DOS SANTOS JÚNIOR (BR/DF) Número de Protocolo '870210024726' em 16/03/2021 14:28 (WB)
(21) BR 20 2021 004963-0	Código 2.10 - Requerimento de Pedido de Patente ou Certificado de Adição de Invenção (22) 16/03/2021 (71) DIVIAVES EQUIPAMENTOS PARA AVIÁRIOS LTDA ME (BR/PR) Número de Protocolo '870210024822' em 16/03/2021 16:23 (WB)
(21) BR 20 2021 004976-1	Código 2.10 - Requerimento de Pedido de Patente ou Certificado de Adição de Invenção (22) 16/03/2021 (71) TRIMETAL ESQUADRIAS METÁLICAS LTDA - ME (BR/SP) Número de Protocolo '870210024877' em 16/03/2021 17:18 (WB)
(21) BR 20 2021 004989-3	Código 2.10 - Requerimento de Pedido de Patente ou Certificado de Adição de Invenção (22) 16/03/2021 (71) ROBERTO MITSUO YANO (BR/SP) Número de Protocolo '870210024926' em 16/03/2021 18:05 (WB)
(21) BR 20 2021 004990-7	Código 2.10 - Requerimento de Pedido de Patente ou Certificado de Adição de

	Invenção (22) 16/03/2021 (71) ADMILSON MARIN (BR/SP) Número de Protocolo '870210024932' em 16/03/2021 18:12 (WB)
(21) BR 20 2021 005022-0	Código 2.10 - Requerimento de Pedido de Patente ou Certificado de Adição de Invenção (22) 17/03/2021 (71) RAFAEL STRACK FONSECA (BR/GO) Número de Protocolo '870210025128' em 17/03/2021 12:11 (WB)
(21) BR 20 2021 005025-5	Código 2.10 - Requerimento de Pedido de Patente ou Certificado de Adição de Invenção (22) 17/03/2021 (71) AAEN INDÚSTRIA E COMÉRCIO DE ARTIGOS ESPORTIVOS LTDA - ME (BR/SP) Número de Protocolo '870210025132' em 17/03/2021 12:18 (WB)
(21) BR 20 2021 005038-7	Código 2.10 - Requerimento de Pedido de Patente ou Certificado de Adição de Invenção (22) 17/03/2021 (71) EQUIPESCA INDÚSTRIA E COMÉRCIO LTDA (BR/SP) Número de Protocolo '870210025241' em 17/03/2021 14:46 (WB)
(21) BR 20 2021 005069-7	Código 2.10 - Requerimento de Pedido de Patente ou Certificado de Adição de Invenção (22) 17/03/2021 (71) ZILDA JOANA SIMÕES VITÓRIO BOLANDIN (BR/SP) Número de Protocolo '870210025392' em 17/03/2021 16:50 (WB)
(21) BR 20 2021 005073-5	Código 2.10 - Requerimento de Pedido de Patente ou Certificado de Adição de Invenção (22) 17/03/2021 (71) TONDATO REPRESENTAÇÃO QUÍMICA, CONSULTORIA E SOLUÇÕES AMBIENTAIS EIRELI - ME (BR/GO) Número de Protocolo '870210025407' em 17/03/2021 17:06 (WB)
(21) BR 20 2021 005092-1	Código 2.10 - Requerimento de Pedido de Patente ou Certificado de Adição de Invenção (22) 17/03/2021 (71) MOMENTUM SURF BRASIL ARTIGOS ESPORTIVOS LTDA (BR/PR) Número de Protocolo '870210025470' em 17/03/2021 19:03 (WB)

(21) BR 20 2021 005096-4	Código 2.10 - Requerimento de Pedido de Patente ou Certificado de Adição de Invenção (22) 17/03/2021 (71) LUIZ ALBERTO ROLLA MANESCHY (BR/PA) Número de Protocolo '870210025489' em 17/03/2021 21:48 (WB)
(21) BR 20 2021 005099-9	Código 2.10 - Requerimento de Pedido de Patente ou Certificado de Adição de Invenção (22) 17/03/2021 (71) RAFAEL MENON DANTAS (BR/PR) Número de Protocolo '870210025498' em 17/03/2021 22:37 (WB)
(21) BR 20 2021 005100-6	Código 2.10 - Requerimento de Pedido de Patente ou Certificado de Adição de Invenção (22) 18/03/2021 (71) FABRICIO DAL MOLIN 02798420903 (BR/PR) Número de Protocolo '870210025511' em 18/03/2021 08:26 (WB)
(21) BR 20 2021 005101-4	Código 2.10 - Requerimento de Pedido de Patente ou Certificado de Adição de Invenção (22) 18/03/2021 (71) RONALDO GODINHO OLIVEIRA (BR/MG) Número de Protocolo '870210025513' em 18/03/2021 08:44 (WB)
(21) BR 20 2021 005102-2	Código 2.10 - Requerimento de Pedido de Patente ou Certificado de Adição de Invenção (22) 18/03/2021 (71) ROBERTO RODRIGUES (BR/SP) Número de Protocolo '870210025520' em 18/03/2021 08:58 (WB)
(21) BR 20 2021 005108-1	Código 2.10 - Requerimento de Pedido de Patente ou Certificado de Adição de Invenção (22) 18/03/2021 (71) MARCELO DEL BAGNO BARRETO (BR/SP) Número de Protocolo '870210025545' em 18/03/2021 10:15 (WB)
(21) BR 20 2021 005114-6	Código 2.10 - Requerimento de Pedido de Patente ou Certificado de Adição de Invenção (22) 18/03/2021 (71) APTA SISTEMAS DE AUTOMACAO LTDA (BR/MG) Número de Protocolo '870210025571' em 18/03/2021 10:47 (WB)
(21) BR 20 2021 005121-9	Código 2.10 - Requerimento de Pedido de Patente ou Certificado de Adição de

	Invenção (22) 18/03/2021 (71) JOSÉ DE FÁTIMA MOTA (BR/MG) Número de Protocolo '870210025599' em 18/03/2021 11:16 (WB)
(21) BR 20 2021 005128-6	Código 2.10 - Requerimento de Pedido de Patente ou Certificado de Adição de Invenção (22) 18/03/2021 (71) CHARLES RODERIC VOLPE BARUFI (BR/SP) Número de Protocolo '870210025632' em 18/03/2021 12:29 (WB)
(21) BR 20 2021 005187-1	Código 2.10 - Requerimento de Pedido de Patente ou Certificado de Adição de Invenção (22) 18/03/2021 (71) GRUPO ROTOPLAS S.A.B DE C.V. (MX) Número de Protocolo '870210025843' em 18/03/2021 17:20 (WB)
(21) BR 20 2021 005198-7	Código 2.10 - Requerimento de Pedido de Patente ou Certificado de Adição de Invenção (22) 18/03/2021 (71) FRANCISCO ANTÔNIO FERRARI (GB) Número de Protocolo '870210025869' em 18/03/2021 17:51 (WB)
(21) BR 20 2021 005205-3	Código 2.10 - Requerimento de Pedido de Patente ou Certificado de Adição de Invenção (22) 18/03/2021 (71) FOCA-BRAUN MOBILIDADE DO BRASIL LTDA. (BR/RS) Número de Protocolo '870210025905' em 18/03/2021 18:50 (WB)
(21) BR 20 2021 005226-6	Código 2.10 - Requerimento de Pedido de Patente ou Certificado de Adição de Invenção (22) 19/03/2021 (71) ELVERT CONDE BATISTA (BR/SP) Número de Protocolo '870210026022' em 19/03/2021 10:25 (WB)
(21) BR 20 2021 005231-2	Código 2.10 - Requerimento de Pedido de Patente ou Certificado de Adição de Invenção (22) 19/03/2021 (71) EDNEA CRISTINA DE ABREU (BR/SP) Número de Protocolo '870210026046' em 19/03/2021 11:07 (WB)
(21) BR 20 2021 005237-1	Código 2.10 - Requerimento de Pedido de Patente ou Certificado de Adição de Invenção

	(22) 19/03/2021 (71) HENAN ZHONGYU DINGLI INTELLIGENT EQUIPMENT CO., LTD. (CN) Número de Protocolo '870210026097' em 19/03/2021 12:04 (WB)
(21) BR 20 2021 005239-8	Código 2.10 - Requerimento de Pedido de Patente ou Certificado de Adição de Invenção (22) 19/03/2021 (71) CLV TREINAMENTO E ASSESSORIA INDUSTRIAL LTDA (BR/SP) Número de Protocolo '870210026111' em 19/03/2021 12:35 (WB)
(21) BR 20 2021 005268-1	Código 2.10 - Requerimento de Pedido de Patente ou Certificado de Adição de Invenção (22) 19/03/2021 (71) INSTITUTO FEDERAL DO PARANÁ (BR/PR) Número de Protocolo '870210026210' em 19/03/2021 15:10 (WB)
(21) BR 20 2021 005289-4	Código 2.10 - Requerimento de Pedido de Patente ou Certificado de Adição de Invenção (22) 19/03/2021 (71) HEVERTON RODRIGUES OLIVEIRA CARDOSO (BR/MG) Número de Protocolo '870210026300' em 19/03/2021 16:40 (WB)
(21) BR 20 2021 005300-9	Código 2.10 - Requerimento de Pedido de Patente ou Certificado de Adição de Invenção (22) 19/03/2021 (71) ARMANDO FERRARI (BR/SP) Número de Protocolo '870210026354' em 19/03/2021 17:26 (WB)
(21) BR 20 2021 005305-0	Código 2.10 - Requerimento de Pedido de Patente ou Certificado de Adição de Invenção (22) 19/03/2021 (71) ALCYVANDO LIGUORI DA LUZ JUNIOR (BR/BA) Número de Protocolo '870210026369' em 19/03/2021 17:35 (WB)
(21) BR 20 2021 005321-1	Código 2.10 - Requerimento de Pedido de Patente ou Certificado de Adição de Invenção (22) 19/03/2021 (71) JOSÉ ANTONIO VEIGA SANHUDO (BR/RS) Número de Protocolo '870210026444' em 19/03/2021 19:45 (WB)
(21) BR 20 2021 005329-7	Código 2.10 - Requerimento de Pedido de Patente ou Certificado de Adição de Invenção (22) 20/03/2021

	(71) SÁVIO PORTO DE SOUZA (BR/ES) ; LARISSA BUSAN FEITOSA PERES (BR/ES) Número de Protocolo '870210026480' em 20/03/2021 21:23 (WB)
(21) BR 20 2021 005330-0	Código 2.10 - Requerimento de Pedido de Patente ou Certificado de Adição de Invenção (22) 22/03/2021 (71) TIAGO ARAÚJO SILVA VENSON (BR/DF) Número de Protocolo '870210026508' em 22/03/2021 06:51 (WB)
(21) BR 20 2021 005332-7	Código 2.10 - Requerimento de Pedido de Patente ou Certificado de Adição de Invenção (22) 22/03/2021 (71) JUCIMAR FORNARI HUK (BR/SC) Número de Protocolo '870210026529' em 22/03/2021 09:04 (WB)
(21) BR 20 2021 005333-5	Código 2.10 - Requerimento de Pedido de Patente ou Certificado de Adição de Invenção (22) 22/03/2021 (71) JOSE SERGIO VILELA MONTEIRO JUNIOR (BR/SP) Número de Protocolo '870210026534' em 22/03/2021 09:18 (WB)
(21) BR 20 2021 005335-1	Código 2.10 - Requerimento de Pedido de Patente ou Certificado de Adição de Invenção (22) 22/03/2021 (71) GRAMEIRA E FLORICULTURA SANTA HELENA LTDA - EPP (BR/PR) Número de Protocolo '870210026546' em 22/03/2021 09:42 (WB)
(21) BR 20 2021 005337-8	Código 2.10 - Requerimento de Pedido de Patente ou Certificado de Adição de Invenção (22) 22/03/2021 (71) PROTEON INDUSTRIA E COMÉRCIO LIMITADA (BR/SP) Número de Protocolo '870210026554' em 22/03/2021 10:03 (WB)
(21) BR 20 2021 005338-6	Código 2.10 - Requerimento de Pedido de Patente ou Certificado de Adição de Invenção (22) 22/03/2021 (71) MARKET CLEAN COMERCIO E SERVICOS DE SANITIZACAO E HIGIENIZACAO LTDA (BR/MG) Número de Protocolo '870210026556' em 22/03/2021 10:06 (WB)
(21) BR 20 2021 005341-6	Código 2.10 - Requerimento de Pedido de Patente ou Certificado de Adição de Invenção

	(22) 22/03/2021 (71) MARKET CLEAN COMERCIO E SERVICOS DE SANITIZACAO E HIGIENIZACAO LTDA (BR/MG) Número de Protocolo '870210026563' em 22/03/2021 10:18 (WB)
(21) BR 20 2021 005360-2	Código 2.10 - Requerimento de Pedido de Patente ou Certificado de Adição de Invenção (22) 22/03/2021 (71) RICARDO TESSARO (BR/PR) Número de Protocolo '870210026673' em 22/03/2021 13:57 (WB)
(21) BR 20 2021 005369-6	Código 2.10 - Requerimento de Pedido de Patente ou Certificado de Adição de Invenção (22) 22/03/2021 (71) VISION TECH S.R.L. (IT) Número de Protocolo '870210026744' em 22/03/2021 15:11 (WB)
(21) BR 20 2021 005371-8	Código 2.10 - Requerimento de Pedido de Patente ou Certificado de Adição de Invenção (22) 22/03/2021 (71) GUILHERME MARTINS REIS (BR/MG) Número de Protocolo '870210026755' em 22/03/2021 15:17 (WB)
(21) BR 20 2021 005411-0	Código 2.10 - Requerimento de Pedido de Patente ou Certificado de Adição de Invenção (22) 22/03/2021 (71) ALISSON BUENO ROSSI (BR/MG) Número de Protocolo '870210026928' em 22/03/2021 17:28 (WB)
(21) BR 20 2021 005430-7	Código 2.10 - Requerimento de Pedido de Patente ou Certificado de Adição de Invenção (22) 22/03/2021 (71) ADAMILTON BAZZINETTO BATISTA (BR/SP) Número de Protocolo '870210026996' em 22/03/2021 18:33 (WB)
(21) BR 20 2021 005441-2	Código 2.10 - Requerimento de Pedido de Patente ou Certificado de Adição de Invenção (22) 22/03/2021 (71) PEDRO RICARDO CLEMENTE FERNANDES (BR/MG) Número de Protocolo '870210027014' em 22/03/2021 18:59 (WB)
(21) BR 20 2021 005452-8	Código 2.10 - Requerimento de Pedido de Patente ou Certificado de Adição de Invenção

(22) 22/03/2021

(71) ZENILDA MARIA DA COSTA QUESADA (BR/RJ)

Número de Protocolo '870210027044' em 22/03/2021 21:38 (WB)

Código Publicação do Pedido**Código 3.1 - Publicação do Pedido de Patente ou de Certificado de Adição de Invenção**

Publicação do pedido depositado (Art. 30 da Lei nº 9.279/96), podendo ser adquirido o folheto com o relatório descritivo, reivindicações, desenhos e resumo do pedido, por quem se interessar, através do endereço eletrônico www.inpi.gov.br - No Acesso rápido - Faça uma busca – Patente. Para acessar, cadastre-se no Portal do INPI e use login e senha. Não sendo o exame requerido, pelo depositante ou qualquer interessado, no prazo de 36 (trinta e seis) meses do depósito, o pedido será arquivado. Publicado o arquivamento do pedido, poderá ser requerido, no prazo de 60 (sessenta) dias, o seu desarquivamento. Não sendo requerido o desarquivamento no prazo anteriormente citado, o pedido será considerado definitivamente arquivado.

(21) BR 10 2019 002862-9 A2	Código 3.1 - Publicação do Pedido de Patente ou de Certificado de Adição de Invenção (22) 12/02/2019 (51) C10C 3/00 (2006.01), C10C 3/02 (2006.01) (52) C10C 3/00, C10C 3/005, C10C 3/026 (54) INCORPORAÇÃO DO PRODUTO LÍQUIDO ORGÂNICO DERIVADO DO ÓLEO RESIDUAL DE FRITURA PARA A PRODUÇÃO DE ASFALTO DILUÍDO APLICADO À IMPRIMAÇÃO ASFÁLTICA EM SOLOS LATERÍTICOS (71) UNIVERSIDADE FEDERAL DO PARÁ (BR/PA) (72) DAVI DO SOCORRO BARROS BRASIL; ALEX LOPES VALENTE; SILVANA DE OLIVEIRA SILVA TRINDADE; MITRI MIGUEL HAGE DOS SANTOS; SONIA MARIA DE FREITAS ALMEIDA
(21) BR 10 2019 019009-4 A2	Código 3.1 - Publicação do Pedido de Patente ou de Certificado de Adição de Invenção (22) 13/09/2019 (51) A47C 27/08 (2006.01) (52) A47C 27/08 (54) COLCHÃO CONTRA PERDA NO TÔNUS MUSCULAR E TENDÕES (71) LUIZ VIANNA JUNIOR (BR/BA) (72) LUIZ VIANNA JUNIOR
(21) BR 10 2019 019028-0 A2	Código 3.1 - Publicação do Pedido de Patente ou de Certificado de Adição de Invenção (22) 13/09/2019 (51) B01J 21/18 (2006.01), B01J 23/06 (2006.01), B01J 37/02 (2006.01), C07C 67/02 (2006.01), C07C 67/03 (2006.01), C07C 69/00 (2006.01), C11C 3/00

	<p>(2006.01)</p> <p>(52) B01J 21/18, B01J 23/06, B01J 37/0201, C07C 67/02, C07C 67/03, C07C 69/00, C11C 3/003</p> <p>(54) CATALISADOR SÓLIDO ÁCIDO, PROCESSO DE OBTENÇÃO DO MESMO, E, PROCESSO DE ESTERIFICAÇÃO CATALÍTICA DE CARGAS CONTENDO ÁCIDOS GRAXOS</p> <p>(71) PETRÓLEO BRASILEIRO S.A. - PETROBRAS (BR/RJ)</p> <p>(72) CRISTINA PONTES BITTENCOURT QUITETE; MARCIO DE FIGUEIREDO PORTILHO; VITOR LOUREIRO XIMENES; ADRIANO DO COUTO FRAGA</p>
(21) BR 10 2019 019046-9 A2	<p>Código 3.1 - Publicação do Pedido de Patente ou de Certificado de Adição de Invenção</p> <p>(22) 13/09/2019</p> <p>(51) A61F 7/08 (2006.01), A61F 7/00 (2006.01), A61F 7/02 (2006.01), A61H 39/04 (2006.01)</p> <p>(52) A61F 7/08, A61F 2007/0003, A61F 2007/0242, A61H 39/04, A61H 2205/022</p> <p>(54) ALMOFADA EMBUTIDA PARA DUPLO RELAXAMENTO (ROSTO E CORPO) SOB A INTERFERÊNCIA DO CALOR E AROMAS</p> <p>(71) LUCIO GUIMARÃES XAVIER (BR/RJ)</p> <p>(72) LÚCIO GUIMARÃES XAVIER</p>
(21) BR 10 2019 019059-0 A2	<p>Código 3.1 - Publicação do Pedido de Patente ou de Certificado de Adição de Invenção</p> <p>(22) 13/09/2019</p> <p>(51) E21B 21/00 (2006.01), E21B 31/03 (2006.01)</p> <p>(52) E21B 21/00, E21B 31/03</p> <p>(54) MÉTODO PARA REMOÇÃO DE INCRUSTAÇÃO DE MANIFOLDE SUBMARINO</p> <p>(71) PETRÓLEO BRASILEIRO S.A. - PETROBRAS (BR/RJ)</p> <p>(72) MARIO GERMINO FERREIRA DA SILVA; FRANCISCA FERREIRA DO ROSARIO; ROSANE ALVES FONTES; KATIA REGINA SILVA ALVES DA ROSA; VALTAIR MARCOS CRISTANTE; TIAGO CAVALCANTE FREITAS</p>
(21) BR 10 2019 019082-5 A2	<p>Código 3.1 - Publicação do Pedido de Patente ou de Certificado de Adição de Invenção</p> <p>(22) 13/09/2019</p> <p>(51) C01B 32/192 (2017.01), B82Y 30/00 (2011.01), B82Y 40/00 (2011.01)</p> <p>(52) C01B 32/192, B82Y 30/00, B82Y 40/00</p> <p>(54) ÓXIDO DE GRAFENO NANOESTRUTURADO, PROCESSO PARA OBTENÇÃO DO MESMO E USO</p> <p>(71) UNIVERSIDADE FEDERAL DO RIO GRANDE DO SUL (BR/RS)</p> <p>(72) RAIMARA DE SOUZA GOMES; ANDREIA NEVES FERNANDES;</p>

ANDERSON THESING; JACQUELINE FERREIRA LEITE SANTOS

(21) BR 10 2019 019086-8 A2

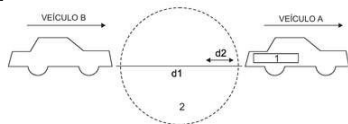

Código 3.1 - Publicação do Pedido de Patente ou de Certificado de Adição de Invenção

(22) 13/09/2019

(51) B60Q 1/30 (2006.01), B60Q 1/44 (2006.01), B60Q 1/50 (2006.01)

(52) B60Q 1/30, B60Q 1/44, B60Q 1/50

(54) SISTEMA DE SINALIZAÇÃO TRASEIRA COMPLEMENTAR PARA VEÍCULOS AUTOMOTORES E SIMILARES

(71) WELLINGTON JORGE JULIATTI DOS SANTOS (BR/ES)

(72) WELLINGTON JORGE JULIATTI DOS SANTOS

(21) BR 10 2019 019090-6 A2

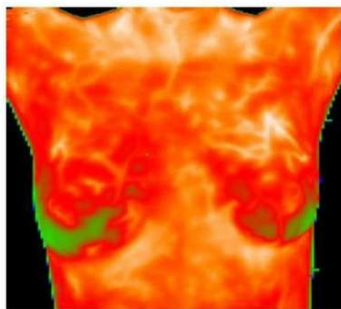

Código 3.1 - Publicação do Pedido de Patente ou de Certificado de Adição de Invenção

(22) 13/09/2019

(51) A61B 5/01 (2006.01), A61B 5/00 (2006.01), G06T 11/00 (2006.01), H04N 5/33 (2006.01), H04N 1/60 (2006.01)

(52) A61B 5/01, A61B 5/00, G06T 11/00, H04N 5/33, H04N 1/60

(54) MÉTODO E SISTEMA DE PROCESSAMENTO DE IMAGENS VÍDEO TERMOMÉTRICAS

(66) BR 10 2018 068627-5 14/09/2018

(71) HAGLA CENTRO EIRELI (BR/RJ)

(72) PAULA GEBE ABREU CABRAL

(21) BR 10 2019 019142-2 A2



Figura 1

Código 3.1 - Publicação do Pedido de Patente ou de Certificado de Adição de Invenção

(22) 16/09/2019

(51) F23D 14/46 (2006.01)

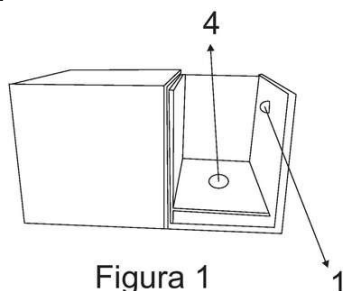
(54) ACENDEDOR ELÉTRICO PARA MAÇARICOS

(71) DENIS DOS SANTOS (BR/MG)

(72) DENIS DOS SANTOS; WILPER SANDER DESIDÉRIO TEIXEIRA; YURI ALEXANDRE ELEUTÉRIO ALMEIDA; RUBENS MARTINS; LUÍS DANIEL MENDES; MÁRIO PAULO OLIVEIRA

(21) BR 10 2019 019143-0 A2

Código 3.1 - Publicação do Pedido de Patente ou de Certificado de Adição de Invenção

(22) 16/09/2019

(51) C04B 35/622 (2006.01), C04B 35/495 (2006.01), C04B 24/38 (2006.01)

(52) C04B 35/62204, C04B 35/622, C04B 35/495, C04B 24/38

(54) TIJOLOS PRODUZIDOS A PARTIR DA COMBINAÇÃO DE RESÍDUOS DE

SCHEELITA E DA BRITAGEM DE ROCHAS, MANIPUEIRA E CIMENTO
 (71) UNIVERSIDADE FEDERAL DO RIO GRANDE DO NORTE (BR/RN) ;
 INSTITUTO FEDERAL DE EDUCAÇÃO, CIÊNCIA E TECNOLOGIA DA
 PARAÍBA (BR/PB)
 (72) RICARDO EUGÊNIO BARBOSA RAMOS FILHO; WILSON ACCHAR;
 SANDRA HELENA FERNANDES NICOLAU; VAMBERTO MONTEIRO DA
 SILVA

(21) BR 10 2019 019156-2 A2 Código 3.1 - Publicação do Pedido de Patente ou de Certificado de Adição de Invenção
 (22) 16/09/2019
 (51) E04H 1/00 (2006.01), E04H 1/12 (2006.01)
 (52) E04H 1/005, E04H 1/1205
 (54) MÓDULO HABITACIONAL MULTIFUNCIONAL
 (71) EMERSON DE SOUZA RODRIGUES (BR/PR)
 (72) EMERSON DE SOUZA RODRIGUES

(21) BR 10 2019 019164-3 A2 Código 3.1 - Publicação do Pedido de Patente ou de Certificado de Adição de Invenção
 (22) 16/09/2019
 (51) H05B 6/10 (2006.01), H05B 6/36 (2006.01)
 (52) H05B 6/10, H05B 6/365
 (54) CHAPA AQUECIDA POR INDUÇÃO E MÉTODO DE FABRICAÇÃO DE CHAPA AQUECIDA POR INDUÇÃO
 (71) HUGO FERNANDES CASTRO (BR/SP)
 (72) HUGO FERNANDES CASTRO

(21) BR 10 2019 019165-1 A2 Código 3.1 - Publicação do Pedido de Patente ou de Certificado de Adição de Invenção
 (22) 16/09/2019
 (51) A01G 3/08 (2006.01)
 (52) A01G 3/088
 (54) DISPOSIÇÃO INTRODUZIDA EM IMPLEMENTO AGRÍCOLA PARA PODA CONJUGADA
 (71) LUIZ FERNANDO RUFO (BR/SP)
 (72) LUIZ FERNANDO RUFO

(21) BR 10 2019 019167-8 A2 Código 3.1 - Publicação do Pedido de Patente ou de Certificado de Adição de Invenção
 (22) 16/09/2019
 (51) C04B 33/132 (2006.01), C04B 35/66 (2006.01), C04B 14/10 (2006.01)
 (52) C04B 33/132, C04B 35/66, C04B 14/10
 (54) TIJOLOS DE SOLO-AGLOMERANTE MACIÇOS E VAZADOS

PRODUZIDOS A PARTIR DA COMBINAÇÃO DE SOLO, CIMENTO E/OU CAL, CINZA DO BAGAÇO DA CANA-DE-AÇÚCAR (CBC) E RESÍDUO CERÂMICO (RC) COM ADIÇÃO DE ÁGUA

(71) UNIVERSIDADE FEDERAL DO RIO GRANDE DO NORTE (BR/RN) ; INSTITUTO FEDERAL DE EDUCAÇÃO, CIÊNCIA E TECNOLOGIA DA PARAÍBA (BR/PB)

(72) JOÃO BATISTA DUARTE; WILSON ACCHAR; VAMBERTO MONTEIRO DA SILVA; LEONARDO DO NASCIMENTO DIAS

(21) BR 10 2019 019171-6 A2

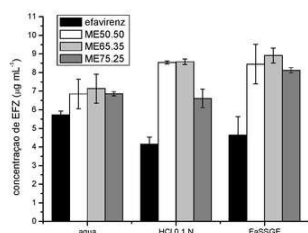

ME: mistura eutética; FaSSGF: *fasted state simulated gastric fluid*

Código 3.1 - Publicação do Pedido de Patente ou de Certificado de Adição de Invenção

(22) 16/09/2019

(51) A61K 31/536 (2006.01), A61K 31/015 (2006.01), A61K 31/675 (2006.01), A61K 31/52 (2006.01), A61P 31/14 (2006.01)

(54) MISTURA EUTÉTICA DE EFAVIRENZ E FUMARATO DE TENOFOVIR DESOPROXILA

(71) Universidade Federal de Santa Catarina (BR/SC)

(72) GIOVANA CAROLINA BAZZO; BIANCA RAMOS PEZZINI; HELLEN KARINE STULZER KOERICH

(21) BR 10 2019 019183-0 A2

Código 3.1 - Publicação do Pedido de Patente ou de Certificado de Adição de Invenção

(22) 16/09/2019

(51) H01M 8/00 (2016.01), H01M 8/0432 (2016.01), H01M 8/0438 (2016.01), C25B 1/04 (2021.01)

(52) H01M 8/004, H01M 8/0432, H01M 8/04432, C25B 1/04

(54) SISTEMA ELETROQUÍMICO GERADOR DE COMBUSTÍVEL EM SÉRIE E CONTÍNUO, PARA PROVISÃO DE ENERGIA ELÉTRICA OU MOVIMENTO

(71) RENE FRANCISCO BOSCHI GONÇALVES (BR/SP)

(72) RENE FRANCISCO BOSCHI GONÇALVES

(21) BR 10 2019 019198-8 A2

Código 3.1 - Publicação do Pedido de Patente ou de Certificado de Adição de Invenção

(22) 16/09/2019

(51) C08L 75/00 (2006.01), C08G 18/06 (2006.01), C08J 7/18 (2006.01), B29C 64/00 (2017.01)

(54) SOLADO OU PARTE DE SOLADO DE CALÇADO IMPRESSO EM 3D POR FUSÃO E COMPOSIÇÃO DE POLIURETANO TERMOPLÁSTICO MODIFICADO E RETICULÁVEL COM RADIAÇÃO ULTRAVIOLETA, PARA SOLADO DE CALÇADOS

(71) FCC - INDÚSTRIA E COMÉRCIO LTDA. (BR/BA)

(72) JULIO FREDERICO SCHMITT; RICARDO CESAR ARAUJO

(21) BR 10 2019 019249-6 A2

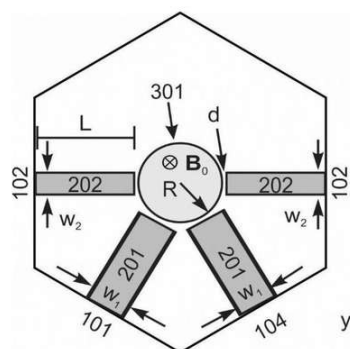

Código 3.1 - Publicação do Pedido de Patente ou de Certificado de Adição de Invenção

(22) 16/09/2019

(51) H03H 3/02 (2006.01), H03H 9/21 (2006.01)

(52) H03H 3/02, H03H 9/21

(54) DIVISORES DE POTÊNCIA CONTROLÁVEIS NA FAIXA DE THZ BASEADOS EM GRAFENO

(71) UNIVERSIDADE FEDERAL DO PARÁ (BR/PA) ; UNIVERSIDADE FEDERAL RURAL DA AMAZÔNIA (BR/PA)

(72) VICTOR DMITRIEV; WAGNER ORMANES PALHETA CASTRO

(21) BR 10 2019 019258-5 A2

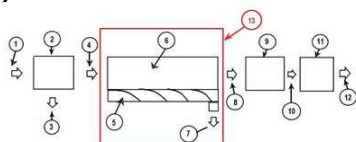

Código 3.1 - Publicação do Pedido de Patente ou de Certificado de Adição de Invenção

(22) 16/09/2019

(51) B01D 12/00 (2006.01)

(54) PROCESSO DE LIMPEZA E PURIFICAÇÃO DE POLIVINIL BUTIRAL PROVENIENTE DA RECICLAGEM DE VIDRO LAMINADO

(71) ESNEDER ANTONIO PENATTI JUNIOR (BR/SP)

(72) ESNEDER ANTONIO PENATTI JUNIOR

(21) BR 10 2019 019272-0 A2

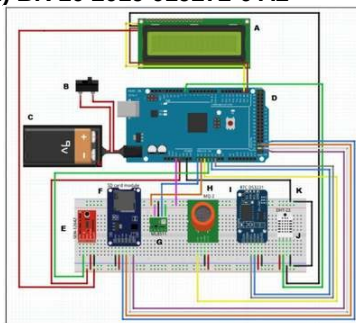

Código 3.1 - Publicação do Pedido de Patente ou de Certificado de Adição de Invenção

(22) 17/09/2019

(51) G01N 33/00 (2006.01), G01N 1/26 (2006.01)

(52) G01N 33/0034, G01N 1/26

(54) DISPOSITIVO PARA MONITORAMENTO DE ASPECTOS AMBIENTAIS DO TRABALHO PARA SAÚDE E HIGIENE OCUPACIONAL

(71) ÉRIKA DE REGINA CHAMBRIARD (BR/RJ)

(72) ÉRIKA DE REGINA CHAMBRIARD

(21) BR 10 2019 019273-9 A2

Código 3.1 - Publicação do Pedido de Patente ou de Certificado de Adição de Invenção

(22) 17/09/2019

(51) A61H 3/00 (2006.01), A61H 1/02 (2006.01), A63B 21/00 (2006.01)

(52) A61H 3/00, A61H 1/0244, A63B 21/4011

(54) DISPOSITIVO MANIPULADOR DO MOMENTO DE ROTAÇÃO E ADUÇÃO DO QUADRIL

(71) Universidade Federal de Santa Catarina (BR/SC)

(72) HEILIANE DE BRUTO FONTANA

(21) BR 10 2019 019290-9 A2

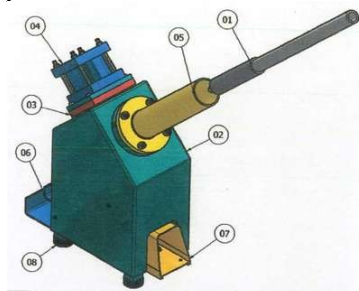

Código 3.1 - Publicação do Pedido de Patente ou de Certificado de Adição de Invenção

(22) 17/09/2019

(51) B30B 9/00 (2006.01)

(54) DISPOSITIVO MECANIZADO TIPO PRENSA COM ACIONAMENTO MECÂNICO PNEUMÁTICO E OU HIDRÁULICO PARA QUEBRA DE AMOSTRADOR DE LANÇA DE RETIRADA DE AMOSTRA DE FERRO E AÇO LIQUIDO

(71) JOÃO ALTENIR LOPES (BR/RJ)

(72) JOÃO ALTENIR LOPES

(21) BR 10 2019 019296-8 A2

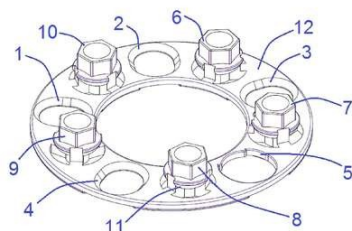

Código 3.1 - Publicação do Pedido de Patente ou de Certificado de Adição de Invenção

(22) 17/09/2019

(51) B60B 7/06 (2006.01)

(54) ADAPTADOR DE CALOTA AUTOMOTIVA FIXÁVEL EM PARAFUSOS DE RODA DE CINCO FUROS

(71) GERSON TONDATO (BR/SP)

(72) GERSON TONDATO

(21) BR 10 2019 019297-6 A2

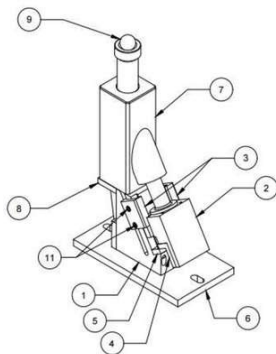

Código 3.1 - Publicação do Pedido de Patente ou de Certificado de Adição de Invenção

(22) 17/09/2019

(51) G01N 3/00 (2006.01), G01N 3/24 (2006.01)

(54) DISPOSITIVO DE CISALHAMENTO, SEU USO E SEU PROCESSO DE FABRICAÇÃO

(71) SOCIEDADE MINEIRA DE CULTURA (BR/MG)

(72) AYRTON HUGO DE ANDRADE E SANTOS; DIOGO AZEVEDO DE OLIVEIRA; KLAUS HIGOR DOS SANTOS SILVA; NATANAEL GERALDO E SILVA ALMEIDA; CHRISTHOPHE EMERICH COSTA; MICHAEL LUCIANO FERREIRA; CLÁUDIO BARBOSA SILVA

(21) BR 10 2019 019299-2 A2

Código 3.1 - Publicação do Pedido de Patente ou de Certificado de Adição de Invenção

(22) 17/09/2019

(51) A61K 36/60 (2006.01), A61K 135/00 (2006.01), A61P 31/04 (2006.01), A61P 33/12 (2006.01), A61P 17/18 (2006.01)

(54) USO DO EXTRATO ETANÓLICO À BASE DE CLARISIA RACEMOSA PARA TRATAMENTOS ANTIMICROBIANO, ESQUISTOSSOMICIDA E ANTIOXIDANTE

(71) UNIVERSIDADE FEDERAL DE PERNAMBUCO (BR/PE) ; FUNDAÇÃO UNIVERSIDADE DO AMAZONAS (BR/AM)

(72) ROSALI MARIA FERREIRA DA SILVA; MARIA DO CARMO ALVES DE LIMA; DANIEL TARCISO MARTINS PEREIRA; POLLYNE AMORIM SILVA; WILLIANA TÔRRES VILELA; SUELLEN EMILLIANY FEITOSA MACHADO; ALCICLEY DA SILVA ABREU; MÔNICA CAMELO PESSÔA DE AZEVEDO ALBUQUERQUE; ANDRÉ DE LIMA AIRES; VICTOR HUGO BARBOSA DOS SANTOS; IRANILDO JOSÉ DA CRUZ FILHO

(21) BR 10 2019 019303-4 A2

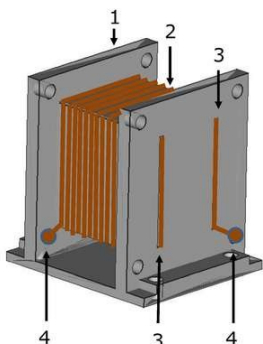

Código 3.1 - Publicação do Pedido de Patente ou de Certificado de Adição de Invenção

(22) 17/09/2019

(51) H02N 15/00 (2006.01), H02K 41/00 (2006.01), B60L 13/10 (2006.01)

(52) H02N 15/00, H02K 41/00, B60L 13/10

(54) SISTEMA DE LEVITAÇÃO E PROPULSÃO BASEADO NA MIMETIZAÇÃO DO DESLOCAMENTO DA RADIAÇÃO ELETROMAGNÉTICA PELA UTILIZAÇÃO DE INDUCIDORES E DO CARROSSEL DE INDUCIDORES

(71) CLAUDIO LIRANGE ZANATTA (BR/SP)

(72) CLÁUDIO LIRANGE ZANATTA

(21) BR 10 2019 019315-8 A2

Código 3.1 - Publicação do Pedido de Patente ou de Certificado de Adição de Invenção

(22) 17/09/2019

(51) E02D 5/20 (2006.01)

(52) E02D 5/20

(54) BLOCO DE CONCRETO ARTICULADO CONECTADO POR CABOS

(71) MARCELO AUGUSTO DE SOUZA LIMA (BR/RN) ; ALEXANDRE MENDES DUARTE (BR/RN)

(72) MARCELO AUGUSTO DE SOUZA LIMA; ALEXANDRE MENDES DUARTE

(21) BR 10 2019 019326-3 A2

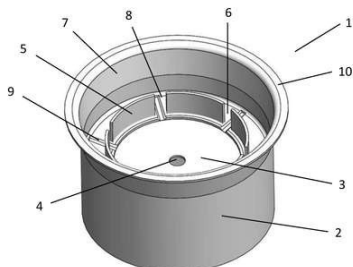

Código 3.1 - Publicação do Pedido de Patente ou de Certificado de Adição de Invenção

(22) 17/09/2019

(51) E04B 1/12 (2006.01)

(52) E04B 1/12

(54) LUVA CONECTORA ANTI-INFILTRAÇÃO PARA USO SOLIDÁRIO EM RALOS E TUBOS DE ESGOTO DE ESTRUTURAS LAJEADAS DE EDIFICAÇÕES

(71) POLAR INDÚSTRIA DE PLÁSTICOS S.A (BR/SC)

(72) DALVIR ALVISE

(21) BR 10 2019 019344-1 A2 Código 3.1 - Publicação do Pedido de Patente ou de Certificado de Adição de Invenção
 (22) 17/09/2019
 (51) C07D 307/88 (2006.01), A61P 31/04 (2006.01), A61P 33/02 (2006.01)
 (52) C07D 307/88, A61P 31/04, A61P 33/02
 (54) COMPOSIÇÕES À BASE DE DERIVADO DO ÁCIDO CINÂMICO COM ATIVIDADE LEISHMANICIDA E USO
 (71) UNIVERSIDADE FEDERAL DE VIÇOSA (BR/MG)
 (72) RÓBSON RICARDO TEIXEIRA; GUSTAVO COSTA BRESSAN; JULIANA LOPES RANGEL FIETTO; DEBORAH CAMPOS TOMAZ; ALEX RAMOS DE AGUIAR; MICHELLE PEIXOTO RODRIGUES; LUCIANA ÂNGELO DE SOUZA; THIAGO SOUZA ONOFRE; WEMERSON AQUILES DE MENEZES; MARCOS ANDRÉ VANNIER DOS SANTOS

(21) BR 10 2019 019346-8 A2 Código 3.1 - Publicação do Pedido de Patente ou de Certificado de Adição de Invenção
 (22) 17/09/2019
 (51) A61L 9/12 (2006.01), A61L 9/04 (2006.01), G06F 3/01 (2006.01)
 (54) DISPOSITIVO ELETROMECAÂNICO SEM FIO PARA DEMONSTRAÇÃO DE MÚLTIPLAS FRAGRÂNCIAS OU AROMAS.
 (71) PANAPANAS INC. LTD (BS) ; CLÁUDIA GALVÃO (BR/SP)
 (72) CLÁUDIA GALVÃO

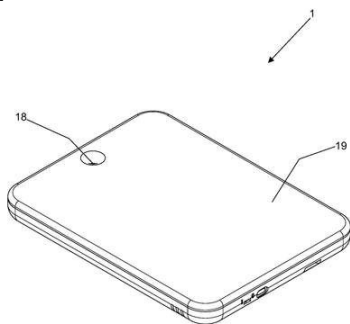

(21) BR 10 2019 019350-6 A2 Código 3.1 - Publicação do Pedido de Patente ou de Certificado de Adição de Invenção
 (22) 17/09/2019
 (51) E21B 43/12 (2006.01), G05B 13/02 (2006.01), G05D 16/02 (2006.01)
 (52) E21B 43/12, G05B 13/0295, G05D 16/02
 (54) CONTROLADOR SUPRESSOR DE GOLFADAS EM SISTEMAS DE PRODUÇÃO DE PETRÓLEO
 (71) PETRÓLEO BRASILEIRO S.A. - PETROBRAS (BR/RJ)
 (72) DINART DUARTE BRAGA

(21) BR 10 2019 019355-7 A2 Código 3.1 - Publicação do Pedido de Patente ou de Certificado de Adição de Invenção
 (22) 17/09/2019
 (51) A23N 15/06 (2006.01)
 (52) A23N 15/06
 (54) TRANSPORTADOR DE FRUTAS, LEGUMES E VEGETAIS PARA CLASSIFICAÇÃO ELETRÔNICA
 (71) ES MAQUINAS AGRICOLAS LTDA ME (BR/SP)
 (72) SILVIO CESAR BAPTISTA

(21) BR 10 2019 019356-5 A2 Código 3.1 - Publicação do Pedido de Patente ou de Certificado de Adição de Invenção
 (22) 17/09/2019
 (51) G06F 7/06 (2006.01), G06Q 20/04 (2012.01), G06Q 20/40 (2012.01), G07F 17/42 (2006.01), G07F 7/08 (2006.01)
 (52) G06F 7/06, G06Q 20/045, G06Q 20/401, G06Q 20/409, G07F 17/42, G07F 7/0866
 (54) SISTEMA DE BILHETAGEM ELETRÔNICA PARA TRANSPORTE PÚBLICO
 (71) TRANSDATA INDUSTRIA E SERVIÇOS DE AUTOMAÇÃO LTDA (BR/SP)
 (72) FABIO ANTONIO DE ARAUJO; MARCELO GAMBA

(21) BR 10 2019 019361-1 A2 Código 3.1 - Publicação do Pedido de Patente ou de Certificado de Adição de Invenção
 (22) 17/09/2019
 (51) F16K 15/18 (2006.01), F16K 1/02 (2006.01), G01N 9/10 (2006.01)
 (54) VÁLVULA BLOQUEADORA DE AR APLICADA EM TORNEIRA BOIA
 (71) RODRIGO MARINHO BASTOS (BR/RJ)
 (72) RODRIGO MARINHO BASTOS

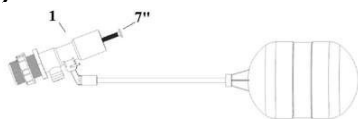

(21) BR 10 2019 019386-7 A2 Código 3.1 - Publicação do Pedido de Patente ou de Certificado de Adição de Invenção
 (22) 18/09/2019
 (51) C08B 3/06 (2006.01), B32B 23/08 (2006.01)
 (54) PROCESSO DE OBTENÇÃO DE NANOFIBRAS A BASE DE ACETATO DE CELULOSE COM SURFACTANTE POR ELETROFIAÇÃO E NANOFIBRAS OBTIDAS
 (71) UNIVERSIDADE TECNOLÓGICA FEDERAL DO PARANÁ (BR/PR) ; UNIVERSIDADE ESTADUAL DE MARINGÁ (BR/PR)
 (72) DANIELA SANCHES DE ALMEIDA; LEILA DROPRINCHINSKI MARTINS; EDUARDO HENRIQUE DUARTE; EDVANI CURTI MUNIZ; MARCELINO LUIZ GIMENES

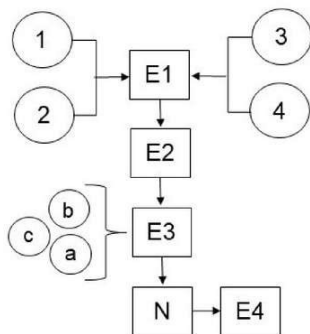

(21) BR 10 2019 019388-3 A2 Código 3.1 - Publicação do Pedido de Patente ou de Certificado de Adição de Invenção
 (22) 18/09/2019
 (51) A61L 15/40 (2006.01), A61L 15/60 (2006.01), A61L 15/64 (2006.01)
 (52) A61L 15/40, A61L 15/60, A61L 15/64
 (54) FILMES POLIMÉRICOS COM FRAÇÃO OBTIDA DAS FOLHAS DE MANSOA HIRSUTA D.C. PARA APLICAÇÃO FARMACÊUTICA
 (71) UNIVERSIDADE FEDERAL DO RIO GRANDE DO NORTE (BR/RN) ;

UNIVERSIDADE FEDERAL DE ALAGOAS - UFAL (BR/AL) ; UNIVERSIDADE ESTADUAL DO SUDOESTE DA BAHIA - UESB (BR/BA)

(72) ÁDLEY ANTONINI NEVES DE LIMA; TELMA MARIA ARAÚJO MOURA LEMOS; JOQUEBEDE RODRIGUES PEREIRA; GABRIELA SUASSUNA BEZERRA; ALDILANE GONÇALVES DA FONSECA; DANIEL DE MELO SILVA; ANTÔNIO EUZÉBIO GOULART SANT?ANA

(21) BR 10 2019 019399-9 A2

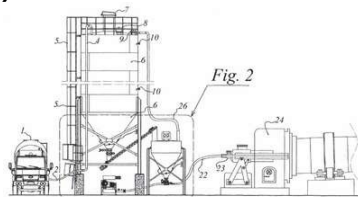

Código 3.1 - Publicação do Pedido de Patente ou de Certificado de Adição de Invenção

(22) 18/09/2019

(51) F27B 7/20 (2006.01), F27D 3/18 (2006.01)

(54) DISPOSIÇÃO CONSTRUTIVA APLICADA A UM SISTEMA DE INJEÇÃO DE FINOS EM FORNOS ROTATIVOS

(71) CLEITON ALEXANDRE ALVES DOS SANTOS (BR/MG)

(72) CLEITON ALEXANDRE ALVES DOS SANTOS

(21) BR 10 2019 019400-6 A2

Código 3.1 - Publicação do Pedido de Patente ou de Certificado de Adição de Invenção

(22) 18/09/2019

(51) B32B 27/30 (2006.01), B32B 21/14 (2006.01), B32B 15/10 (2006.01), B32B 7/12 (2006.01), B32B 37/00 (2006.01), B32B 37/06 (2006.01), B32B 37/10 (2006.01)

(52) B32B 27/30, B32B 21/14, B32B 15/10, B32B 7/12, B32B 37/00, B32B 37/06, B32B 37/10, B32B 37/065

(54) APERFEIÇOAMENTO EM PAINEL MULTICAMADAS E NO PROCESSO DE FABRICAÇÃO DE PAINEL MULTICAMADAS

(71) METADIL INDÚSTRIA E COMÉRCIO METALÚRGICA LTDA (BR/SP)

(72) MASSIMO RODRIGO

(21) BR 10 2019 019415-4 A2

Código 3.1 - Publicação do Pedido de Patente ou de Certificado de Adição de Invenção

(22) 18/09/2019

(51) G06F 3/01 (2006.01), H04N 21/218 (2011.01), H04N 13/282 (2018.01), H04N 13/10 (2018.01)

(52) G06F 3/013, H04N 21/21805, H04N 13/282, H04N 13/10

(54) PLATAFORMA DIGITAL COM SOFTWARE DEDICADO PARA TRANSMISSÃO DE VÍDEOS 360° COM ELEMENTOS GRÁFICOS INTERATIVOS

(71) ANDERSON VINICIUS CARVALHO (BR/SP)

(72) ANDERSON VINICIUS CARVALHO

(21) BR 10 2019 019420-0 A2

Código 3.1 - Publicação do Pedido de Patente ou de Certificado de Adição de

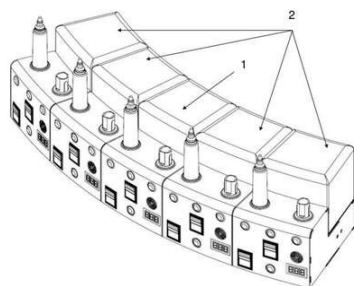

Invenção

(22) 18/09/2019

(51) B43K 11/00 (2006.01), B43K 8/02 (2006.01)

(54) MÁQUINA DE RECARGA AUTOMÁTICA DE PINCÉIS

(71) INSTITUTO FEDERAL DE EDUCAÇÃO CIENCIA E TECNOLOGIA DE MINAS GERAIS (BR/MG)

(72) NORIMAR DE MELO VERTICCHIO; HENRIQUE PINHEIRO LIMA; CLEBERSON VITOR DOS SANTOS; GABRIEL COSTA SILVA SALES; ADRIANO RIBEIRO MARINHO; WILLIAM DOS SANTOS FREITAS

(21) BR 10 2019 019429-4 A2

Código 3.1 - Publicação do Pedido de Patente ou de Certificado de Adição de Invenção

(22) 18/09/2019

(51) A01B 45/02 (2006.01), A01B 33/02 (2006.01)

(52) A01B 45/026, A01B 33/021

(54) EIXO DE LÂMINAS DE PERFURAÇÃO PARA AERAÇÃO E DESCOMPACTAÇÃO DE SOLOS.

(71) FARMS MÁQUINAS AGRÍCOLAS LTDA (BR/RS)

(72) PABLO HENRIQUE BATISTA SOUZA; EDUARDO DE OLIVEIRA CRISTAL

(21) BR 10 2019 019436-7 A2

Código 3.1 - Publicação do Pedido de Patente ou de Certificado de Adição de Invenção

(22) 18/09/2019

(51) A41D 13/00 (2006.01), A41D 13/05 (2006.01), A41D 27/22 (2006.01), B62J 27/00 (2020.01)

(52) A41D 13/00, A41D 13/0568

(54) COLETE PARA SUPORTE DO CARONA DE MOTOCICLISTA

(71) LEONEL OLIVEIRA CARPWISKI (BR/AM)

(72) LEONEL OLIVEIRA CARPWISKI

(21) BR 10 2019 019437-5 A2

Código 3.1 - Publicação do Pedido de Patente ou de Certificado de Adição de Invenção

(22) 18/09/2019

(51) A23L 2/02 (2006.01), A23L 2/46 (2006.01)

(52) A23L 2/02, A23L 2/46

(54) SUCO LAXATIVO DE MANGABA

(71) UNIVERSIDADE FEDERAL DE MATO GROSSO DO SUL (BR/MS)

(72) BRUNA PAOLA MURINO RAFACHO; BRUNA MAGUSSO RODRIGUES; CYNTHIA MONTEIRO SANTEE; ELISVÂNIA FREITAS DOS SANTOS; ARIANNE DIAS CORRÊA; HELLIKA SIMÕES DE SOUZA; VITÓRIA HELENA DE OLIVEIRA TEIXEIRA REIS

(21) BR 10 2019 019450-2 A2

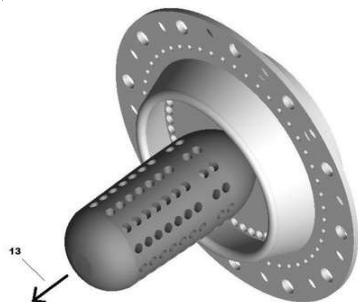

Código 3.1 - Publicação do Pedido de Patente ou de Certificado de Adição de Invenção

(22) 18/09/2019

(51) F23D 14/16 (2006.01), F23D 14/14 (2006.01), F23D 14/12 (2006.01), F23D 14/46 (2006.01), F23D 14/58 (2006.01)

(54) QUEIMADOR DE BAIXA TEMPERATURA COM MATRIZ DE RADIAÇÃO SÓLIDA

(71) UNIFEI - UNIVERSIDADE FEDERAL DE ITAJUBÁ (BR/MG)

(72) CARLOS EDUARDO SANCHES DA SILVA; DALTON GARCIA BORGES DE SOUZA; HELCIO FRANCISCO VILLA NOVA; LUCAS PISSINATTO PEREIRA

(21) BR 10 2019 019458-8 A2

Código 3.1 - Publicação do Pedido de Patente ou de Certificado de Adição de Invenção

(22) 18/09/2019

(51) A61K 9/107 (2006.01), A61K 9/06 (2006.01), A61P 29/00 (2006.01), A61P 15/00 (2006.01)

(54) GEL, CREME E/OU EMULSÃO PARA APLICAÇÃO NO UMBIGO

(71) JM SKIN CARE ESTETICA E PRODUTOS DERMOCOSMÉTICOS LTDA - EPP (BR/SP)

(72) NELSON RODRIGUES DA SILVA JÚNIOR; JACKELINE FERREIRA MOTA

(21) BR 10 2019 019464-2 A2

Código 3.1 - Publicação do Pedido de Patente ou de Certificado de Adição de Invenção

(22) 18/09/2019

(51) A01J 27/00 (2006.01), B26D 1/00 (2006.01)

(52) A01J 27/00, B26D 1/00

(54) DISPOSITIVO E PROCESSO DE CORTE AUTOMÁTICO DE PRODUTO ALIMENTÍCIO

(71) RANDON S/A IMPLEMENTOS E PARTICIPAÇÕES (BR/RS) ; RASIP ALIMENTOS LTDA (BR/RS)

(72) ROGÉRIO ANTÔNIO RIZZI; GUSTAVO DE FREITAS FOCHEZATTO; JEAN GIAZZON; MATHEUS MALLMANN ZUCOLOTTO; EVERTON GLENIO BOEIRA BOENO; GIOVANI FOIATTO

(21) BR 10 2019 019469-3 A2

Código 3.1 - Publicação do Pedido de Patente ou de Certificado de Adição de Invenção

(22) 18/09/2019

(51) E04C 5/18 (2006.01), E04B 5/32 (2006.01)

(52) E04C 5/18, E04B 5/32

(54) ESTRIBOS DUPLOS ABERTOS COMO ARMADURA DE PUNÇÃO PARA LAJES LISAS DE CONCRETO ARMADO

(71) UNIVERSIDADE FEDERAL DO PARÁ (BR/PA)

(72) PEDRO HENRIQUE COELHO DA SILVA; DÊNIO RAMAM CARVALHO DE OLIVEIRA

(21) BR 10 2019 019477-4 A2

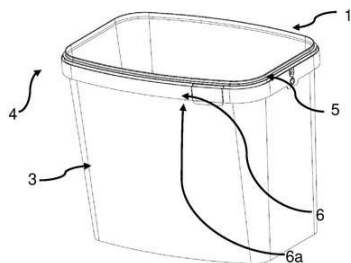

Código 3.1 - Publicação do Pedido de Patente ou de Certificado de Adição de Invenção

(22) 18/09/2019

(51) B65D 43/02 (2006.01), B65D 17/40 (2006.01), B65D 1/40 (2006.01)

(52) B65D 43/0235, B65D 2543/00018, B65D 17/40, B65D 1/40

(54) RECIPIENTE PLÁSTICO

(71) BOMIX INDÚSTRIA DE EMBALAGENS LTDA (BR/BA)

(72) MIGUEL LUIZ ROSÁRIO LORENZO

(21) BR 10 2019 019481-2 A2

Código 3.1 - Publicação do Pedido de Patente ou de Certificado de Adição de Invenção

(22) 18/09/2019

(51) A23L 27/30 (2016.01)

(52) A23L 27/33

(54) BATATA DULCIFICANTE

(71) ISABELA CRISTINA BALDASSO (BR/SP)

(72) ISABELA CRISTINA BALDASSO

(21) BR 10 2019 019487-1 A2

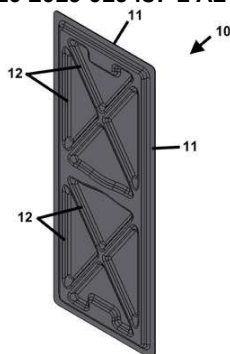

Código 3.1 - Publicação do Pedido de Patente ou de Certificado de Adição de Invenção

(22) 19/09/2019

(51) B60J 5/04 (2006.01)

(54) PAINEL EM MATERIAL COMPÓSITO ESTRUTURAL APLICADO EM ABERTURAS E LATERAIS DE VEÍCULOS DE TRANSPORTE COLETIVO

(71) STE PARTS INDÚSTRIA LTDA (BR/RS)

(72) PAULO STEDILE FILHO

(21) BR 10 2019 019489-8 A2

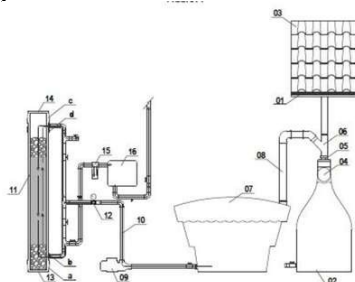

Código 3.1 - Publicação do Pedido de Patente ou de Certificado de Adição de Invenção

(22) 19/09/2019

(51) E03B 3/02 (2006.01), C02F 103/02 (2006.01), B01D 24/04 (2006.01)

(54) SISTEMA DE CAPTAÇÃO E TRATAMENTO DE ÁGUA DE CHUVA

(71) AILTON SIÉCOLA MOREIRA (BR/PR)

(72) AILTON SIECOLA MOREIRA

(21) BR 10 2019 019501-0 A2

Código 3.1 - Publicação do Pedido de Patente ou de Certificado de Adição de Invenção

	<p>(22) 19/09/2019 (51) A61B 17/58 (2006.01) (52) A61B 17/58 (54) BOTÃO ORTOPÉDICO PARA SISTEMA MISTO DE PARAFUSOS BLOQUEADOS (71) UNIVERSIDADE ESTADUAL PAULISTA JULIO DE MESQUITA FILHO (BR/SP) (72) LUÍS GUSTAVO GOSUEN GONÇALVES DIAS; THIAGO ANDRÉ SALVITTI DE SÁ ROCHA</p>
(21) BR 10 2019 019512-6 A2	<p>Código 3.1 - Publicação do Pedido de Patente ou de Certificado de Adição de Invenção (22) 19/09/2019 (51) A61B 17/58 (2006.01), A61B 17/90 (2006.01) (52) A61B 17/58, A61B 2017/90 (54) CONJUNTO DE GABARITOS PARA ARTRODESE (71) UNIVERSIDADE ESTADUAL PAULISTA JULIO DE MESQUITA FILHO (BR/SP) (72) LUÍS GUSTAVO GOSUEN GONÇALVES DIAS; THIAGO ANDRÉ SALVITTI DE SÁ ROCHA</p>
(21) BR 10 2019 019515-0 A2	<p>Código 3.1 - Publicação do Pedido de Patente ou de Certificado de Adição de Invenção (22) 19/09/2019 (51) H01S 5/06 (2006.01), A61K 41/00 (2020.01), A61K 9/00 (2006.01) (52) H01S 5/06, A61K 41/0042, A61K 41/0057, A61K 9/0048 (54) NOVA ARQUITETURA DE CONTROLE PARA EMISSÃO LASER DE PULSOS CURTOS E DISPOSITIVO DE AFERIÇÃO DE POTÊNCIA APLICADA EM EQUIPAMENTOS ELETROMÉDICOS OFTALMOLÓGICOS (71) OPTO ELETRÔNICA S/A. (BR/SP) (72) ANTÔNIO FONTANA; DJALMA ANTONIO CHINAGLIA; MARIO ANTONIO STEFANI; NELSON MAURICI ANTÔNIO</p>
(21) BR 10 2019 019518-5 A2	<p>Código 3.1 - Publicação do Pedido de Patente ou de Certificado de Adição de Invenção (22) 19/09/2019 (51) B32B 21/06 (2006.01), E04C 2/24 (2006.01) (52) B32B 21/06, E04C 2/24 (54) PROCESSO DE PRODUÇÃO DE PAINEL COMPENSADO A PARTIR DE RIPAS DE GYNERIUM SAGITTATUM E PAINEL COMPENSADO RESULTANTE (71) UNIVERSIDADE ESTADUAL PAULISTA JULIO DE MESQUITA FILHO (BR/SP) (72) PEDRO ARTURO MARTÍNEZ OSORIO; PAULA DA CRUZ LANDIM;</p>

TOMÁS QUEIROZ FERREIRA BARATA

(21) BR 10 2019 019524-0 A2

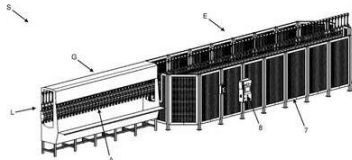

Código 3.1 - Publicação do Pedido de Patente ou de Certificado de Adição de Invenção

(22) 19/09/2019

(51) A22B 3/06 (2006.01), H05C 1/02 (2006.01)

(52) A22B 3/06, H05C 1/02

(54) SISTEMA DE APLICAÇÃO DE CORRENTES ELÉTRICAS EM ANIMAIS DE ABATE

(71) LIDER EQUIPAMENTOS LTDA (BR/SC)

(72) MATHEUS DE RÊ; TARCIO MORESCO

(21) BR 10 2019 019528-2 A2

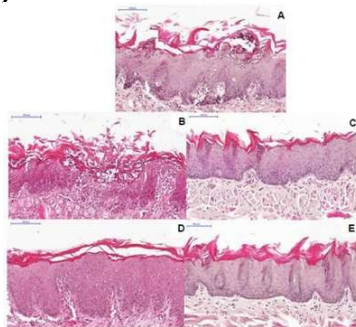

Código 3.1 - Publicação do Pedido de Patente ou de Certificado de Adição de Invenção

(22) 19/09/2019

(51) A61K 36/06 (2006.01), A61P 31/10 (2006.01)

(54) MÉTODO DE OBTENÇÃO DO EXTRATO E FRAÇÕES DO SOBRENADANTE DE S. MUTANS E USO DO EXTRATO E FRAÇÕES DO SOBRENADANTE DE S. MUTANS COMO ANTIFÚNGICO

(71) UNIVERSIDADE ESTADUAL PAULISTA JULIO DE MESQUITA FILHO (BR/SP)

(72) JULIANA CAMPOS JUNQUEIRA; DULCE HELENA SIQUEIRA SILVA; JÉSSICA DIANE DOS SANTOS; LUCIANA RUANO DE OLIVEIRA FUGISAKI; REBECA PREVIATE MEDINA

(21) BR 10 2019 019534-7 A2

Código 3.1 - Publicação do Pedido de Patente ou de Certificado de Adição de Invenção

(22) 19/09/2019

(51) C02F 1/50 (2006.01), C02F 1/68 (2006.01), C02F 101/00 (2006.01)

(52) C02F 1/50, C02F 1/68, C02F 2305/14, C02F 2101/00

(54) MÉTODO DE APLICAÇÃO DE LÍQUIDOS DE MENOR DENSIDADE PARA A PROTEÇÃO CONTRA A EVAPORAÇÃO DE ÁGUA, EVAPORAÇÃO E OXIDAÇÃO DE SOLUÇÕES AQUOSAS E EVAPORAÇÃO E OXIDAÇÃO DE COMPONENTES LÍQUIDOS DE COMPOSTOS MULTIFÁSICOS EM RESERVATÓRIOS A CÉU ABERTO

(71) IVALDO LEAO FERREIRA (BR/PA)

(72) IVALDO LEÃO FERREIRA

(21) BR 10 2019 019536-3 A2

Código 3.1 - Publicação do Pedido de Patente ou de Certificado de Adição de Invenção

(22) 19/09/2019

(51) A61K 8/30 (2006.01)
 (54) CREME EM GEL PARA ADERÊNCIA DAS MÃOS
 (71) MARCELO FERREIRA CHAGAS (BR/SP)
 (72) MARCELO FERREIRA CHAGAS

(21) BR 10 2019 019562-2 A2

Código 3.1 - Publicação do Pedido de Patente ou de Certificado de Adição de Invenção
 (22) 19/09/2019
 (51) A61K 36/32 (2006.01), A61K 135/00 (2006.01), A61P 3/04 (2006.01), A61P 3/10 (2006.01)
 (54) UTILIZAÇÃO DE EXTRATOS E FRAÇÕES DE PROTIIUM SPRUCEANUM COMO INIBIDORES DE ENZIMA A-GLICOSE PARA EFEITO HIPOGLICÊMICO NO TRATAMENTO E NA PREVENÇÃO DE DIABETES E OBESIDADE
 (71) UNIVERSIDADE FEDERAL DE OURO PRETO - UFOP (BR/MG)
 (72) GUSTAVO HENRIQUE BIANCO DE SOUZA; TATIANE ROQUETE AMPARO; JANAÍNA BRANDÃO SEIBERT; FRANCINE MEDJIOFACK DJEUJO; IVANILDES VASCONCELOS RODRIGUES; DÉBORA DOS SANTOS DA SILVA; GUGLIELMINA FROLDI; ORLANDO DAVID HENRIQUE DOS SANTOS; PAULA MELO DE ABREU VIEIRA; GERALDO CÉLIO BRANDÃO

(21) BR 10 2019 019572-0 A2

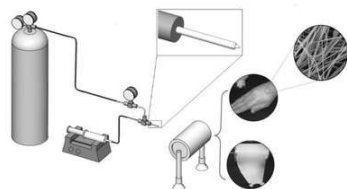

Código 3.1 - Publicação do Pedido de Patente ou de Certificado de Adição de Invenção
 (22) 19/09/2019
 (51) C08L 67/04 (2006.01), C08J 3/02 (2006.01), C08B 37/08 (2006.01), B03C 3/00 (2006.01)
 (54) PROCESSOS DE PRODUÇÃO DE FIBRAS E ESFERAS E APLICAÇÕES
 (71) UNIVERSIDADE FEDERAL DA PARAIBA (BR/PB) ; UNIVERSIDADE FEDERAL DE CAMPINA GRANDE (BR/PB) ; UNIVERSIDADE FEDERAL DE LAVRAS (BR/MG) ; UNIVERSIDADE FEDERAL DE UBERLÂNDIA (BR/MG)
 (72) ELITON SOUTO DE MEDEIROS; LUIZ RICARDO GOULART FILHO; LÚCIO ROBERTO CANÇADO CASTELLANO; PAULO ROGÉRIO FERRETI BONAN; ROMUALDO RODRIGUES MENEZES; JULIANO ELVIS DE OLIVEIRA

(21) BR 10 2019 019592-4 A2

Código 3.1 - Publicação do Pedido de Patente ou de Certificado de Adição de Invenção
 (22) 19/09/2019
 (51) A23L 19/10 (2016.01), A23L 3/50 (2006.01)
 (52) A23L 19/11, A23L 3/50
 (54) PROCESSO E EQUIPAMENTO DE OBTENÇÃO DE MANDIOCA EM PÓ E PRODUTO RESULTANTE
 (71) MARCELO ACHCAR (BR/SP)

(72) MARCELO ACHCAR

(21) BR 10 2019 019623-8 A2 Código 3.1 - Publicação do Pedido de Patente ou de Certificado de Adição de Invenção
 (22) 19/09/2019
 (51) A01M 1/12 (2006.01)
 (52) A01M 1/12
 (54) ARMADILHA OVITRAMPA E LARVITRAMPA COM CONTROLE AUTOMÁTICO DO NÍVEL DE ÁGUA SIMULANDO UM AMBIENTE IDEAL PARA POSTURA DE INSETOS
 (71) MARCIO ABUD MARCELINO (BR/SP) ; HUDSON ANANIAS (BR/SP)
 (72) MARCIO ABUD MARCELINO; CLAUDIO LUIZ ANANIAS

(21) BR 10 2019 019631-9 A2 Código 3.1 - Publicação do Pedido de Patente ou de Certificado de Adição de Invenção
 (22) 20/09/2019
 (51) B60B 19/00 (2006.01)
 (52) B60B 19/00
 (54) SISTEMA RODOVIÁRIO INTEGRADO DE RODAGEM
 (71) MANOEL NETO (BR/MS)
 (72) MANOEL RODRIGUES DE LIMA NETO

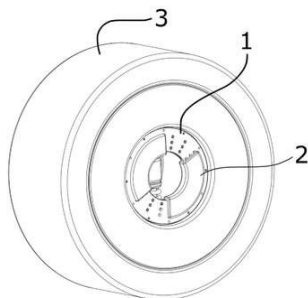

(21) BR 10 2019 019735-8 A2 Código 3.1 - Publicação do Pedido de Patente ou de Certificado de Adição de Invenção
 (22) 20/09/2019
 (51) H04B 7/185 (2006.01)
 (52) H04B 7/18506
 (54) SISTEMA DE OPERAÇÃO REMOTA DE ESTAÇÃO PRESTADORA DE SERVIÇOS DE TELECOMUNICAÇÕES E TRÁFEGO AÉREO CATEGORIA "M"
 (71) UNIVERSIDADE FEDERAL FLUMINENSE (BR/RJ) ; GB9 SOLUÇÕES TECNOLÓGICAS E CONSULTORIAS EM AVIAÇÃO LTDA. (BR/RJ)
 (72) GILVAN CORREIA BARROS FILHO; RENÉ PESTRE FILHO

(21) BR 10 2019 019768-4 A2 Código 3.1 - Publicação do Pedido de Patente ou de Certificado de Adição de Invenção
 (22) 23/09/2019
 (51) G01N 33/02 (2006.01), G01N 33/00 (2006.01), G01N 1/22 (2006.01)
 (52) G01N 33/025, G01N 33/0031, G01N 1/2247
 (54) DISPOSITIVO ELETRÔNICO DESTINADO À IDENTIFICAÇÃO DE MATURAÇÃO DE FRUTOS EM POMAR
 (71) UNIVERSIDADE ESTADUAL DE PONTA GROSSA (BR/PR)
 (72) SERGIO LUIZ STEVAN JR; HENIKE GUILHERME JORDAN VOSS;

RICARDO ANTONIO AYUB

(21) BR 10 2019 019780-3 A2

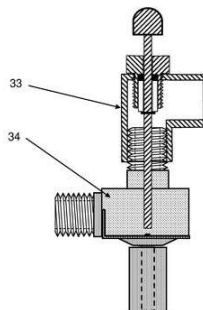

Código 3.1 - Publicação do Pedido de Patente ou de Certificado de Adição de Invenção

(22) 23/09/2019

(51) F16K 31/02 (2006.01), F16K 31/06 (2006.01), F16K 1/02 (2006.01)

(54) DESABILITADOR MECANICO PARA VALVULAS SOLENOIDES

(71) JOSÉ LUIZ DE PAIVA MARQUES (BR/RJ)

(72) JOSÉ LUIZ DE PAIVA MARQUES

(21) BR 10 2019 020179-7 A2

Código 3.1 - Publicação do Pedido de Patente ou de Certificado de Adição de Invenção

(22) 26/09/2019

(51) E06B 3/50 (2006.01), E05D 13/00 (2006.01), F16S 3/00 (2006.01)

(52) E06B 3/5072, E05D 13/00, F16S 3/00

(54) APERFEIÇOAMENTOS EM CONJUNTO DIRECIONADOR PARA ACOMODAÇÃO PERPENDICULAR DE PAINÉIS DESLIZANTES

(71) MARCIA APARECIDA NUNES GONÇALVES BRAGA (BR/SP)

(72) MARCIA APARECIDA NUNES GONÇALVES BRAGA

(21) BR 10 2019 026630-9 A2

Código 3.1 - Publicação do Pedido de Patente ou de Certificado de Adição de Invenção

(22) 13/12/2019

(30) 23/09/2019 US 16/579374

(51) H04N 13/30 (2018.01), H04N 9/31 (2006.01)

(52) H04N 13/30, H04N 9/31

(54) SISTEMA ÓPTICO, E, MÉTODO PARA PROJETER UMA IMAGEM DE LINHA.

(71) ROSEMOUNT AEROSPACE INC. (US)

(72) KENT ALLAN RAMTHUN

(21) BR 10 2019 026674-0 A2

Código 3.1 - Publicação do Pedido de Patente ou de Certificado de Adição de Invenção

(22) 13/12/2019

(30) 20/09/2019 EP 19198749.4

(51) B64C 13/24 (2006.01), B64C 3/38 (2006.01)

(52) B64C 13/24, B64C 3/38

(54) SISTEMA DE ATUAÇÃO, SISTEMA DE ATUAÇÃO DE AERONAVE, E, MÉTODO PARA IMPEDIR CARGAS EXCESSIVAS EM UM SISTEMA DE ATUAÇÃO

(71) GOODRICH ACTUATION SYSTEMS LIMITED (GB)

(72) RICHARD JOHN MCKAY

(21) BR 10 2019 026684-8 A2 Código 3.1 - Publicação do Pedido de Patente ou de Certificado de Adição de Invenção
 (22) 13/12/2019
 (30) 13/02/2019 US 16/275,152
 (51) G01S 17/95 (2006.01), G01N 15/02 (2006.01), G01N 21/47 (2006.01), G01S 17/10 (2020.01), G01S 7/48 (2006.01), G01S 7/4865 (2020.01), G01N 21/17 (2006.01)
 (52) G01S 17/95, G01N 15/02, G01N 21/4738, G01S 17/10, G01S 7/4802, G01S 7/4865, G01N 2021/1795, G01N 2021/4709, G01N 2201/0214
 (54) SISTEMA E MÉTODO PARA DETERMINAR UMA MÉTRICA DE UMA ATMOSFERA DE NUVEM.
 (71) ROSEMOUNT AEROSPACE INC. (US)
 (72) CUONG THO HUYNH; KAARE JOSEF ANDERSON

(21) BR 10 2020 000539-1 A2 Código 3.1 - Publicação do Pedido de Patente ou de Certificado de Adição de Invenção
 (22) 09/01/2020
 (30) 09/01/2019 US 16/243,919
 (51) B08B 3/08 (2006.01), B08B 3/02 (2006.01), F16H 57/01 (2012.01), G01N 27/72 (2006.01)
 (52) B08B 3/08, B08B 3/02, F16H 57/01, G01N 27/72
 (54) MÉTODOS, MATERIAIS, E APARELHO PARA LIMPEZA E INSPEÇÃO DE CONJUNTOS DE ENGRENAGENS
 (71) THOMAS SHUMKA (CA) ; JASON SHUMKA (CA)
 (72) THOMAS SHUMKA; JASON SHUMKA

(21) BR 10 2020 000907-9 A2

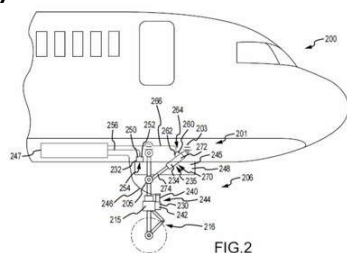

Código 3.1 - Publicação do Pedido de Patente ou de Certificado de Adição de Invenção
 (22) 15/01/2020
 (30) 20/09/2019 US 62/903,530; 03/10/2019 US 16/592,602
 (51) B64C 25/02 (2006.01), B64C 25/00 (2006.01), B64C 25/16 (2006.01)
 (54) SISTEMA DE TREM DE POUSO DE NARIZ, E, MÉTODO PARA OPERAR UM SISTEMA DE TREM DE POUSO DE NARIZ
 (71) GOODRICH CORPORATION (US)
 (72) AMIR FAZELI; ADNAN CEPIC

(21) BR 10 2020 014721-8 A2 Código 3.1 - Publicação do Pedido de Patente ou de Certificado de Adição de Invenção
 (22) 20/07/2020
 (30) 29/07/2019 US 16/524,848

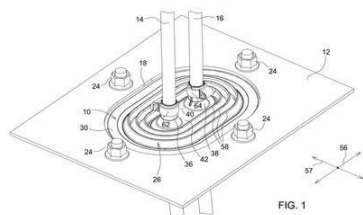

(51) F16L 3/127 (2006.01), F16L 5/00 (2006.01)

(52) F16L 3/127, F16L 5/00

(54) MECANISMO DE RETENÇÃO

(71) DEERE & COMPANY (US)

(72) DANIEL T. SHORT

(21) BR 10 2020 014796-0 A2

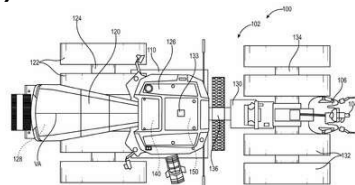

Código 3.1 - Publicação do Pedido de Patente ou de Certificado de Adição de Invenção

(22) 21/07/2020

(30) 18/09/2019 US 16/574,600

(51) B60W 30/10 (2006.01), B60W 40/10 (2012.01), B60W 40/072 (2012.01)

(52) B60W 30/10, B60W 40/10, B60W 40/072

(54) MÉTODO PARA CONDUZIR UM VEÍCULO

(71) DEERE & COMPANY (US)

(72) SCOTT A. HUDSON; NOHOON KI; JEFFREY M. TOTT

(21) BR 10 2020 015352-8 A2

Código 3.1 - Publicação do Pedido de Patente ou de Certificado de Adição de Invenção

(22) 28/07/2020

(30) 18/09/2019 US 16/574,784

(51) B65D 75/36 (2006.01), B65D 75/32 (2006.01)

(52) B65D 75/36, B65D 75/366, B65D 75/32, B65D 75/325

(54) PRODUTOS ALIMENTÍCIOS EMBALADOS E MÉTODO DE PRODUÇÃO DO PRODUTO ALIMENTÍCIO EMBALADO

(71) BLUE BUFFALO ENTERPRISES, INC. (US)

(72) SEAN EVELICH; NICOLE KANDOTH; JAMES E. MCCAY; NOEL R. POLLEN; TROND ERIK TOLLEFSEN

(21) BR 10 2020 016660-3 A2

Código 3.1 - Publicação do Pedido de Patente ou de Certificado de Adição de Invenção

(22) 14/08/2020

(30) 18/09/2019 US 16/574876; 18/09/2019 US 16/574921

(51) A01D 41/127 (2006.01), A01D 45/10 (2006.01), H04M 3/42 (2006.01)

(52) A01D 41/127, A01D 45/10, H04M 3/42348

(54) MÉTODO PARA CORRIGIR UMA CORRELAÇÃO ENTRE UMA LOCALIZAÇÃO GEOESPACIAL DE UMA COLHEITADEIRA DE LAVOURA E UM VALOR DETERMINADO DE TAXA DE PRODUTIVIDADE, E, SISTEMA DE MAPEAMENTO GEOESPACIAL DE PRODUTIVIDADE PARA UMA COLHEITADEIRA DE CANA DE AÇÚCAR.

(71) DEERE & COMPANY (US)

(72) SEBASTIAN BLANK

(21) BR 10 2020 016762-6 A2 Código 3.1 - Publicação do Pedido de Patente ou de Certificado de Adição de Invenção
 (22) 17/08/2020
 (30) 24/09/2019 US 16/581,089
 (51) A01D 41/127 (2006.01)
 (52) A01D 41/1273
 (54) SISTEMA DE MONITORAMENTO DE PERDA DE GRÃO PARA UMA MÁQUINA DE COLHEITA CONFIGURADA PARA PROCESSAR MATERIAL AGRÍCOLA.
 (71) DEERE & COMPANY (US)
 (72) BRAN FERREN; DONALD LARIVIERE; ROBERT LIEBERSBACH; HOUSTIN LICHTENWALNER; COLTON O'CONNOR; OMAR PERAZA

(21) BR 10 2020 017314-6 A2

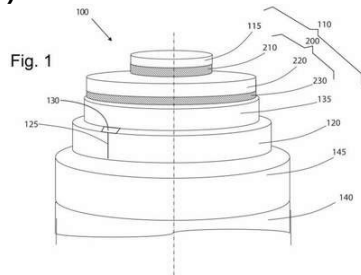

Código 3.1 - Publicação do Pedido de Patente ou de Certificado de Adição de Invenção
 (22) 25/08/2020
 (30) 16/09/2019 IT 102019000016406
 (51) H01B 9/00 (2006.01), H01B 7/28 (2006.01), H01B 7/282 (2006.01), H01B 9/04 (2006.01), H01B 13/00 (2006.01), H01B 13/22 (2006.01)
 (52) H01B 9/00, H01B 7/28, H01B 7/282, H01B 9/04, H01B 13/00, H01B 13/22
 (54) PROCESSO PARA FABRICAÇÃO DE UM CABO DE ALIMENTAÇÃO E CABO DE ALIMENTAÇÃO
 (71) PRYSMIAN S.P.A. (IT)
 (72) GIOVANNI POZZATI; FABRIZIO CRISTOFANI; SILVIO FRIGERIO; PAOLO LIBOI

(21) BR 10 2020 017784-2 A2 Código 3.1 - Publicação do Pedido de Patente ou de Certificado de Adição de Invenção
 (22) 31/08/2020
 (30) 17/09/2019 JP 2019-168869; 31/07/2020 JP 2020-129837
 (51) G03G 21/14 (2006.01), G03G 21/18 (2006.01)
 (52) G03G 21/14, G03G 21/18
 (54) CARTUCHO E APARELHO DE FORMAÇÃO DE IMAGEM
 (71) CANON KABUSHIKI KAISHA (JP)
 (72) TOSHIAKI TAKEUCHI; KOICHI OOISHI; HIROKI SHIMIZU

(21) BR 10 2020 017800-8 A2 Código 3.1 - Publicação do Pedido de Patente ou de Certificado de Adição de Invenção
 (22) 31/08/2020
 (30) 03/09/2019 IT 102019000015509
 (51) B29C 43/36 (2006.01), B29C 43/02 (2006.01), B29C 43/32 (2006.01), B29C 70/46 (2006.01), B29C 70/54 (2006.01), B29K 101/12 (2006.01), B29K

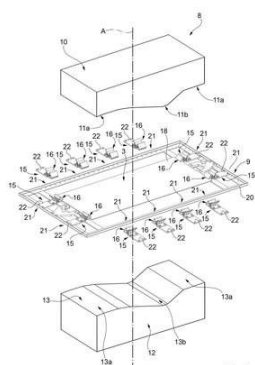

105/08 (2006.01), B29L 31/30 (2006.01)
 (52) B29C 43/36, B29C 43/02, B29C 43/021, B29C 43/32, B29C 2043/3602, B29C 70/46, B29C 70/543, B29K 2101/12, B29K 2105/0872, B29L 2031/30, B29L 2031/3076
 (54) DISPOSITIVO DE MOLDAGEM POR COMPRESSÃO
 (71) LEONARDO S.P.A. (IT)
 (72) STEFANO GIUSEPPE CORVAGLIA; NICOLA GALLO; SILVIO PAPPADA; GIUSEPPE BUCCOLIERO; NICOLA MIANI

(21) BR 10 2020 018630-2 A2

Código 3.1 - Publicação do Pedido de Patente ou de Certificado de Adição de Invenção
 (22) 11/09/2020
 (30) 13/09/2019 US 62/900,056
 (51) G01S 5/14 (2006.01), G01S 1/04 (2006.01), G01S 1/08 (2006.01)
 (52) G01S 5/14, G01S 1/042, G01S 1/08
 (54) SISTEMAS E MÉTODOS PARA DETERMINAR A PROXIMIDADE DE COBERTURAS DE ESTRUTURA ARQUITETÔNICA
 (71) HUNTER DOUGLAS INC. (US)
 (72) WESLEY FELTEAU

(21) BR 10 2020 018872-0 A2

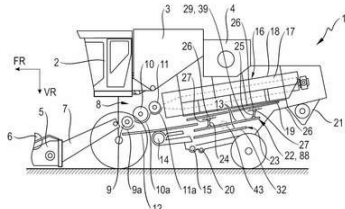

Código 3.1 - Publicação do Pedido de Patente ou de Certificado de Adição de Invenção
 (22) 16/09/2020
 (30) 23/09/2019 DE 102019125489.2
 (51) A01D 75/28 (2006.01)
 (52) A01D 75/282
 (54) DISPOSITIVO DE PIVOTAMENTO PARA A DISTRIBUIÇÃO UNIFORME DE UM PRODUTO SOBRE UM ÓRGÃO DE TRANSPORTE E DE LIMPEZA
 (71) CLAAS SELBSTFAHRENDE ERNTEMASCHINEN GMBH (DE)
 (72) BENEDIKT PÖLLING; DENNIS LUTTERBECK; GEORGE DANATZIS; NORBERT STRIEKER; MICHAEL KÜHN

(21) BR 10 2020 019056-3 A2

Código 3.1 - Publicação do Pedido de Patente ou de Certificado de Adição de Invenção
 (22) 23/09/2020
 (30) 18/09/2019 EM EP19198135.6
 (51) A61M 5/50 (2006.01)
 (52) A61M 5/502, A61M 2005/5026
 (54) DISPOSITIVO PARA O TRAVAMENTO DE UMA HASTE DE ÊMBOLO DE UMA SERINGA APÓS O USO E PARA IMPEDIR A REUTILIZAÇÃO DA SERINGA, E CONJUNTO DE SERINGA
 (71) KAISHA PACKAGING PRIVATE LTD. (IN)

(72) RISHAD KAIRUS DADACHANJI

(21) BR 13 2019 019981-3 E2

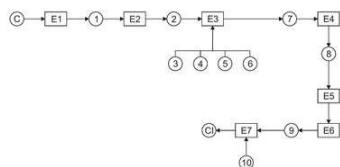

Código 3.1 - Publicação do Pedido de Patente ou de Certificado de Adição de Invenção

(22) 24/09/2019

(51) C12G 3/08 (2006.01), C12C 11/11 (2019.01), C12C 12/00 (2006.01)

(52) C12G 3/08, C12C 11/11, C12C 12/00

(54) PROCESSO DE PREPARAÇÃO DE XAROPE PARA CERVEJA INSTANTÂNEA

(61) BR 10 2019 008212-7 23/04/2019

(71) JOSÉ VIRGÍLIO BRAGHETTO NETO (BR/SP)

(72) JOSÉ VIRGÍLIO BRAGHETTO NETO

(21) BR 13 2019 020205-9 E2

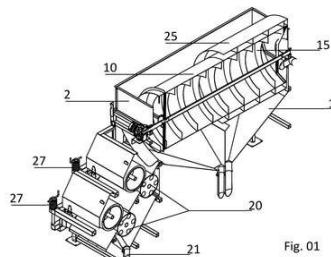

Código 3.1 - Publicação do Pedido de Patente ou de Certificado de Adição de Invenção

(22) 26/09/2019

(51) A01K 1/01 (2006.01), B02C 4/00 (2006.01)

(54) SEPARADOR VOLTADO À SEPARAÇÃO DE SÓLIDOS DO LÍQUIDO EM DEJETOS PECUÁRIOS POR MEIO DA CENTRIFUGAÇÃO E SISTEMA DE PRENSA DE ROLOS

(61) BR 10 2018 076580-9 19/12/2018

(71) EVANDRO LOS (BR/PR)

(72) EVANDRO LOS

(21) BR 13 2019 020207-5 E2

Código 3.1 - Publicação do Pedido de Patente ou de Certificado de Adição de Invenção

(22) 26/09/2019

(51) C04B 41/81 (2006.01), C04B 24/42 (2006.01), E04F 13/075 (2006.01), C08K 5/00 (2006.01)

(52) C04B 41/81, C04B 24/42, E04F 13/075, C08K 5/005

(54) TRATAMENTO DE SUPERFÍCIE EM REVESTIMENTOS COM AÇÃO ANTIMICROBIANA

(61) BR 10 2017 027324-5 18/12/2017

(71) QUIMICER INDUSTRIA E COMERCIO DE PRODUTOS QUIMICOS LTDA (BR/SC)

(72) DIGIOVANI ERALDO MONDARDO; CLAUDEMAR CORREA MADEIRA

(21) BR 13 2019 020261-0 E2

Código 3.1 - Publicação do Pedido de Patente ou de Certificado de Adição de Invenção

(22) 27/09/2019

(51) G01R 19/25 (2006.01), G01R 15/22 (2006.01)

(52) G01R 19/25, G01R 15/22
 (54) SISTEMA E SENSOR DE MEDIÇÃO DE TENSÃO E CORRENTE QUE OPERAM NA MÉDIA TENSÃO
 (61) BR 10 2018 072962-4 08/11/2018
 (71) FUNDAÇÃO CPQD - CENTRO DE PESQUISA E DESENVOLVIMENTO EM TELECOMUNICAÇÕES (BR/SP)
 (72) JOÃO BATISTA ROSELEM; CLAUDIO FLORIDIA; MARCIO COLAZZA ARGENTATO; RODRIGO PERES; FABIO RENATO BASSAN; ARTUR DE ARAUJO SILVA

(21) BR 13 2020 021868-8 E2

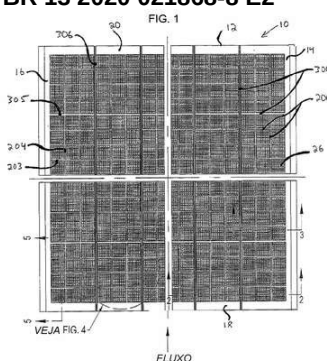

Código 3.1 - Publicação do Pedido de Patente ou de Certificado de Adição de Invenção

(22) 26/10/2020
 (30) 15/03/2013 US 13/838,968
 (51) B07B 1/46 (2006.01)
 (52) B07B 1/4681, B07B 1/4663, B07B 1/4609, B07B 1/46
 (54) PENEIRA PARA UMA MÁQUINA DE FILTRAÇÃO VIBRATÓRIA; PENEIRA VIBRATÓRIA E MÉTODO PARA FABRICAÇÃO DE UMA PENEIRA PARA UMA MÁQUINA DE FILTRAÇÃO VIBRATÓRIA
 (61) BR 11 2015 023789-4 28/02/2014
 (71) DERRICK CORPORATION (US)
 (72) ANTHONY J. LIPA; JAMES R. COLGROVE

(21) BR 20 2019 018202-0 U2

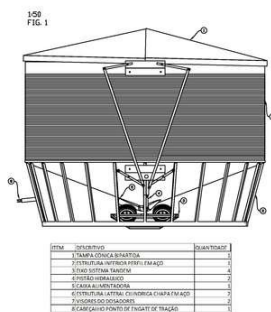

Código 3.1 - Publicação do Pedido de Patente ou de Certificado de Adição de Invenção

(22) 31/08/2019
 (51) A01F 25/16 (2006.01)
 (54) SILO MÓVEL PARA ARMAZENAGEM DE GRÃOS
 (71) TIAGO CALISTO MUNARO (BR/TO)
 (72) TIAGO CALISTO MUNARO

(21) BR 20 2019 019213-0 U2

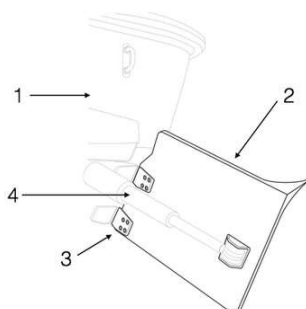

Código 3.1 - Publicação do Pedido de Patente ou de Certificado de Adição de Invenção

(22) 16/09/2019
 (51) B63B 1/40 (2006.01), B63B 32/50 (2020.01)
 (54) SISTEMA GERADOR DE ONDAS
 (71) MASTERBOAT ESTALEIRO INDUSTRIA E COMÉRCIO LTDA EPP (BR/SP)
 (72) UMBERTO AMARAL LOLATO

(21) BR 20 2019 019220-3 U2

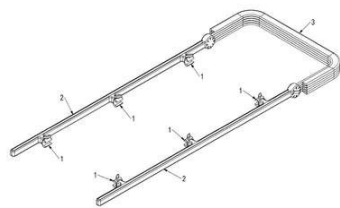

Código 3.1 - Publicação do Pedido de Patente ou de Certificado de Adição de Invenção

(22) 16/09/2019

(51) A61G 1/04 (2006.01)

(54) COBERTURA RETRÁTIL PARA MACA

(71) MARCIELLO CATORE PINTO (BR/PR) ; ANDERSON DE OLIVEIRA ALARCON (BR/PR)

(72) MARCIELLO CATORE PINTO; ANDERSON DE OLIVEIRA ALARCON

(21) BR 20 2019 019223-8 U2

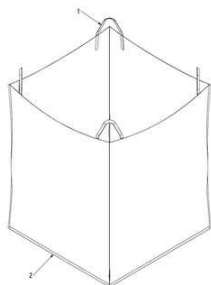

Código 3.1 - Publicação do Pedido de Patente ou de Certificado de Adição de Invenção

(22) 16/09/2019

(51) B65D 30/10 (2006.01)

(54) SISTEMA PARA ARMAZENAGEM DE ENTULHOS PARA DESCARTE

(71) MARCELO CATORE PINTO (BR/PR)

(72) MARCELO CATORE PINTO

(21) BR 20 2019 019227-0 U2

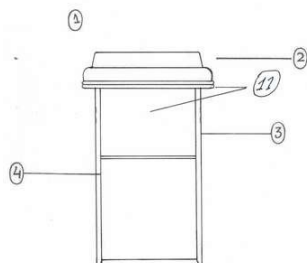

Código 3.1 - Publicação do Pedido de Patente ou de Certificado de Adição de Invenção

(22) 16/09/2019

(51) A47J 31/24 (2006.01)

(54) DISPOSITIVO CONSTRUTIVO EM COPO

(71) GERSON LUÍS PRATES AMARO (BR/SC)

(72) GERSON LUIS AMARO

(21) BR 20 2019 019237-8 U2

Código 3.1 - Publicação do Pedido de Patente ou de Certificado de Adição de Invenção

(22) 16/09/2019

(51) G08B 21/24 (2006.01)

(52) G08B 21/24

(54) SISTEMA DE SEGURANÇA AUTOMOTIVO PARA BEBÊS

(71) INSTITUTO FEDERAL DO PARANÁ (BR/PR)

(72) LETÍCIA FELIZARDO DE ALMEIDA SILVA

(21) BR 20 2019 019295-5 U2

Código 3.1 - Publicação do Pedido de Patente ou de Certificado de Adição de Invenção

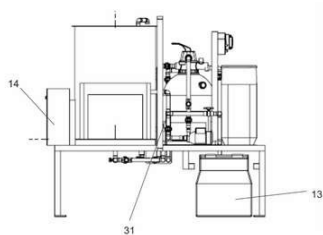

(22) 17/09/2019
 (51) C02F 1/40 (2006.01)
 (54) ESTAÇÃO COMPACTA DE TRATAMENTO DE ÁGUA DOTADA DE SISTEMA DE IDENTIFICAÇÃO DE TURBIDEZ E DISPENSAÇÃO AUTOMÁTICA DE SUBSTÂNCIAS UTILIZADAS NO TRATAMENTO DE ÁGUA DE REUSO
 (71) FILPAR INDÚSTRIA E COMÉRCIO LTDA ME (BR/PR)
 (72) DANILO DE GODOY BUENO; PEDRO CLÁUDIO SCOMPARIN BALDI; MARIO KATSUDI YANAGIMITO JUNIOR

(21) BR 20 2019 019307-2 U2

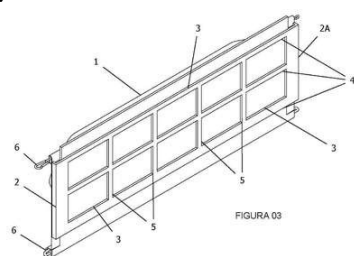

Código 3.1 - Publicação do Pedido de Patente ou de Certificado de Adição de Invenção
 (22) 17/09/2019
 (51) E02B 15/06 (2006.01)
 (54) DISPOSIÇÃO CONSTRUTIVA APLICADA EM BARREIRA DE CONTENÇÃO DE MATERIAL OLEOSO ATRAVÉS DE MANTA DE ABSORÇÃO
 (71) WRM INDÚSTRIA E COMÉRCIO LTDA (BR/PR)
 (72) JURACI LUCIANO DA SILVA

(21) BR 20 2019 019309-9 U2

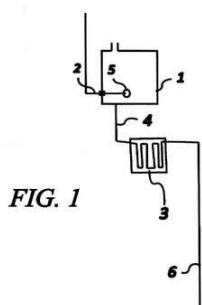

Código 3.1 - Publicação do Pedido de Patente ou de Certificado de Adição de Invenção
 (22) 17/09/2019
 (51) E03B 11/02 (2006.01), E03C 1/044 (2006.01)
 (54) RESERVATÓRIO MAXIMIZADOR DE PRESERVAÇÃO DE ENERGIA TÉRMICA
 (71) PEDRO YOSHITAKA FUKUYAMA (BR)
 (72) PEDRO YOSHITAKA FUKUYAMA

(21) BR 20 2019 019374-9 U2

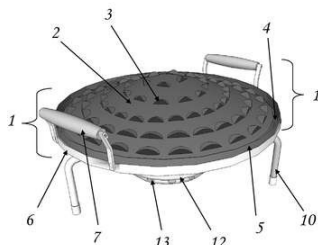

Código 3.1 - Publicação do Pedido de Patente ou de Certificado de Adição de Invenção
 (22) 17/09/2019
 (51) A47J 37/07 (2006.01)
 (52) A47J 37/0763
 (54) CHURRASQUEIRA RETRÁTIL
 (71) IRES DE JESUS OLIVEIRA (BR/BA)
 (72) IRES DE JESUS OLIVEIRA

(21) BR 20 2019 019395-1 U2

Código 3.1 - Publicação do Pedido de Patente ou de Certificado de Adição de Invenção

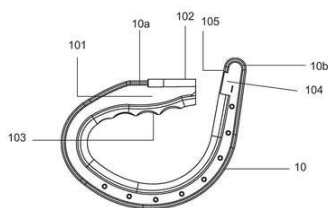

(22) 18/09/2019
 (51) B65D 33/08 (2006.01), B65D 33/16 (2006.01)
 (52) B65D 33/08, B65D 33/16
 (54) EMPUNHADURA PARA TRANSPORTE DE SACOLAS
 (71) INJECT PLÁSTICOS LTDA (BR/RS)
 (72) NATHAN MOREIRA DIAS

(21) BR 20 2019 019397-8 U2

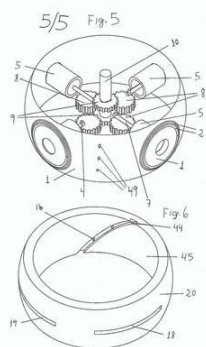

Código 3.1 - Publicação do Pedido de Patente ou de Certificado de Adição de Invenção
 (22) 18/09/2019
 (51) F02B 55/02 (2006.01)
 (54) MOTOR ROTATIVO COM PISTÃO E CAMISA ESFERA
 (71) MARCELINO OZANO BORASCHI (BR/SP)
 (72) MARCELINO OZANO BORASCHI

(21) BR 20 2019 019409-5 U2

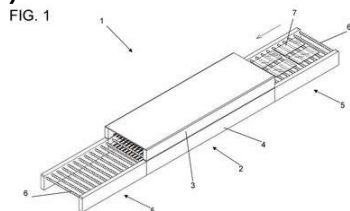

Código 3.1 - Publicação do Pedido de Patente ou de Certificado de Adição de Invenção
 (22) 18/09/2019
 (51) C03B 5/02 (2006.01), C03B 5/235 (2006.01)
 (52) C03B 5/02, C03B 5/235
 (54) PROCESSO PARA OTIMIZAÇÃO DE UM FORNO PARA TÊMPERA DE VIDRO
 (71) MAINZ INDUSTRIA E COMERCIO DE MAQUINAS LTDA ME (BR/SP)
 (72) FERNANDO DA SILVA FERREIRA

(21) BR 20 2019 019446-0 U2

Código 3.1 - Publicação do Pedido de Patente ou de Certificado de Adição de Invenção
 (22) 18/09/2019
 (51) G09B 23/06 (2006.01)
 (52) G09B 23/06
 (54) KIT DIDÁTICO DE MIRITI PARA O ENSINO DE FÍSICA
 (71) UNIVERSIDADE FEDERAL DO PARÁ (BR/PA)
 (72) WELLINGTON DA SILVA FONSECA; DAVID GENTIL DE OLIVEIRA;
 ANTÔNIO RONIEL MARQUES DE SOUSA

(21) BR 20 2019 019447-8 U2

Código 3.1 - Publicação do Pedido de Patente ou de Certificado de Adição de Invenção
 (22) 18/09/2019
 (51) G06Q 20/40 (2012.01)

(52) G06Q 20/40

(54) MAQUININHA DE PAGAMENTO COMERCIAL ELETRÔNICO POR RECONHECIMENTO BIOMÉTRICO ATIVADO PELO CARTÃO OU SENHA

(71) JOÃO EDIVALDO RODRIGUES (BR/SP)

(72) JOÃO EDIVALDO RODRIGUES

(21) BR 20 2019 019455-9 U2

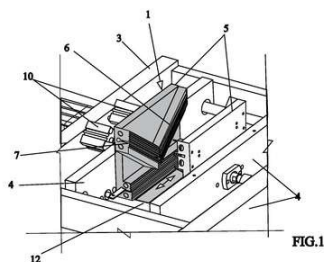

Código 3.1 - Publicação do Pedido de Patente ou de Certificado de Adição de Invenção

(22) 18/09/2019

(51) B65B 51/22 (2006.01)

(52) B65B 51/22

(54) DISPOSIÇÃO TÉCNICA INTRODUZIDA EM MÁQUINA E MANDÍBULA PARA CORTE E SELAGEM DE EMBALAGENS

(71) LUIZ MAURICIO CAVALCANTI JUNQUEIRA (BR/MG)

(72) LUIZ MAURÍCIO CAVALCANTI JUNQUEIRA

(21) BR 20 2019 019479-6 U2

Código 3.1 - Publicação do Pedido de Patente ou de Certificado de Adição de Invenção

(22) 18/09/2019

(51) A45C 1/12 (2006.01)

(52) A45C 1/12

(54) TUBO PORTA MOEDAS COM ESCALA NUMÉRICA

(71) LUIZ RICARDO ZDANOWSKI (BR/RJ)

(72) LUIZ RICARDO ZDANOWSKI

(21) BR 20 2019 019483-4 U2

Código 3.1 - Publicação do Pedido de Patente ou de Certificado de Adição de Invenção

(22) 19/09/2019

(51) B60G 15/04 (2006.01)

(52) B60G 15/04

(54) DISPOSIÇÃO INTRODUZIDA EM CALÇO SEMI-UNIVERSAL PARA SUSPENSÃO DE VEÍCULOS BLINDADOS

(71) FELIPE NOTARIO DINIZ (BR/SP)

(72) FELIPE NOTARIO DINIZ

(21) BR 20 2019 019490-7 U2

Código 3.1 - Publicação do Pedido de Patente ou de Certificado de Adição de Invenção

(22) 19/09/2019

(51) A41D 27/24 (2006.01)

(52) A41D 27/24

(54) DISPOSIÇÃO CONSTRUTIVA APLICADA EM VESTIMENTA PARA PROTEÇÃO DO PESCOÇO, PEITO E COSTAS

(71) CATIA SIMONE DA COSTA BORGHETTI (BR/RS)
(72) CATIA SIMONE DA COSTA BORGHETTI

(21) BR 20 2019 019492-3 U2 Código 3.1 - Publicação do Pedido de Patente ou de Certificado de Adição de Invenção
(22) 19/09/2019
(51) B65F 1/14 (2006.01)
(52) B65F 1/1468
(54) DISPOSIÇÃO EM LIXEIRA COM ANEL PARA EMPILHAMENTO
(71) TRAMONTINA DELTA S/A (BR/PE)
(72) RUI JOSÉ BALDASSO

(21) BR 20 2019 019506-7 U2 Código 3.1 - Publicação do Pedido de Patente ou de Certificado de Adição de Invenção
(22) 19/09/2019
(51) C23G 1/14 (2006.01)
(52) C23G 1/14
(54) SOLUÇÃO LÍQUIDA DESENGRAXANTE COM INIBIÇÃO DE CORROSÃO VOLÁTIL
(71) DAVID MANTOAN DE OLIVEIRA (BR/PR)
(72) DAVID MANTOAN DE OLIVEIRA

(21) BR 20 2019 019514-8 U2 Código 3.1 - Publicação do Pedido de Patente ou de Certificado de Adição de Invenção
(22) 19/09/2019
(51) A47J 36/26 (2006.01)
(52) A47J 36/26
(54) DISPOSIÇÃO CONSTRUTIVA APLICADA EM SUPORTE PARA TELHAS E PANELAS
(71) JURANDIR GONÇALVES DA SILVA (BR/SP)
(72) JURANDIR GONÇALVES DA SILVA

(21) BR 20 2019 019537-7 U2 Código 3.1 - Publicação do Pedido de Patente ou de Certificado de Adição de Invenção
(22) 19/09/2019
(51) G01P 3/481 (2006.01)
(52) G01P 3/481
(54) APARELHO PARA MEDIÇÃO DE VELOCIDADE ANGULAR INSTANTÂNEA
(71) DANIEL AUGUSTO DO CARMO (BR/ES)
(72) DANIEL AUGUSTO DO CARMO

(21) BR 20 2019 019538-5 U2 Código 3.1 - Publicação do Pedido de Patente ou de Certificado de Adição de

	Invenção (22) 19/09/2019 (51) A61F 13/15 (2006.01) (52) A61F 13/15 (54) DISPOSIÇÃO APLICADA EM FRALDA PARA ANIMAIS DE ESTIMAÇÃO COM COLETOR DE FEZES EXTERNO (71) ELISA DE OLIVEIRA MELO (BR/SP) (72) ELISA DE OLIVEIRA MELO
(21) BR 20 2019 019539-3 U2	Código 3.1 - Publicação do Pedido de Patente ou de Certificado de Adição de Invenção (22) 19/09/2019 (51) E04F 21/16 (2006.01) (52) E04F 21/16 (54) APERFEIÇOAMENTO INTRODUIDO EM RÉGUA PARA REBOCO (71) AILTON ELIAS DOS SANTOS (BR/PR) (72) AILTON ELIAS DOS SANTOS
(21) BR 20 2019 019546-6 U2	Código 3.1 - Publicação do Pedido de Patente ou de Certificado de Adição de Invenção (22) 19/09/2019 (51) A47J 31/44 (2006.01) (52) A47J 31/44 (54) MÁQUINA DE SEPARAÇÃO DO RESÍDUO ORGÂNICO DAS PARTES RECICLÁVEIS DE CÁPSULAS DE BEBIDAS DE USO ÚNICO (71) UNIVERSIDADE ESTADUAL DE MARINGÁ (BR/PR) (72) EDUARDO RADOVANOVIC; SILVIA LUCIANA FÁVARO; MICHEL LINCOLN BUENO DOMINGUES; JEAN RODRIGO BOCCA; FERNANDO RODRIGO MORO
(21) BR 20 2019 019550-4 U2	Código 3.1 - Publicação do Pedido de Patente ou de Certificado de Adição de Invenção (22) 19/09/2019 (51) A46B 5/02 (2006.01) (52) A46B 5/02 (54) ESCOVA PARA LIMPEZA DE SUPERFÍCIES (71) CARLOS EDUARDO SANCHES (BR/SP) (72) CARLOS EDUARDO SANCHES
(21) BR 20 2019 019554-7 U2	Código 3.1 - Publicação do Pedido de Patente ou de Certificado de Adição de Invenção (22) 19/09/2019 (51) B65F 1/14 (2006.01)

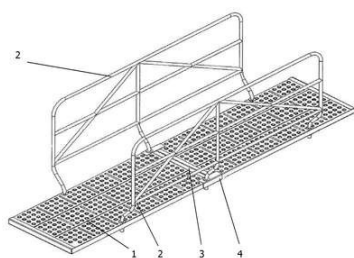

(52) B65F 1/14

(54) RAMPA METÁLICA MÓVEL PARA ACESSO A CAÇAMBA ESTACIONÁRIA

(71) SEBASTIÃO NILO LOPES (BR/MG)

(72) SEBASTIÃO NILO LOPES

(21) BR 20 2019 019575-0 U2

Código 3.1 - Publicação do Pedido de Patente ou de Certificado de Adição de Invenção

(22) 19/09/2019

(51) C02F 1/50 (2006.01)

(52) C02F 1/50

(54) ELEMENTO FILTRANTE CONJUGADO COM DESINFETANTE

(71) TADEU PABIS JUNIOR (BR/PR)

(72) TADEU PABIS JUNIOR; LILIAN TAÍSA PABIS; WALKER LUIZ MAGALHÃES PORTES PABIS

(21) BR 20 2019 019577-6 U2

Código 3.1 - Publicação do Pedido de Patente ou de Certificado de Adição de Invenção

(22) 19/09/2019

(51) B29C 33/38 (2006.01)

(52) B29C 33/38

(54) DISPOSIÇÃO CONSTRUTIVA INTRODUZIDA EM APLIQUE PARA REVESTIMENTOS

(71) ALINE SIEMENSKOSKI DELGADO (BR/SC)

(72) ALINE SIEMENSKOSKI DELGADO

(21) BR 20 2019 019590-3 U2

Código 3.1 - Publicação do Pedido de Patente ou de Certificado de Adição de Invenção

(22) 19/09/2019

(51) B24C 1/00 (2006.01)

(52) B24C 1/003

(54) CONJUNTO ALIMENTADOR INTERMITENTE

(71) JOÃO VALMIR MARTINS ARMENIO (BR/SC)

(72) JOÃO VALMIR MARTINS ARMENIO

(21) BR 20 2019 019593-8 U2

Código 3.1 - Publicação do Pedido de Patente ou de Certificado de Adição de Invenção

(22) 19/09/2019

(51) F24B 7/04 (2006.01)

(52) F24B 7/045

(54) DISPOSITIVO DIRECIONADOR DE AR E PARTICULADOS

PROVENIENTES DE FORNALHAS DE FOGO INDIRETO PARA REQUEIMA

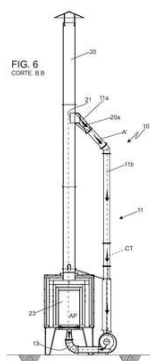

(71) CARLOS ROBERTO PALINI (BR/SP) ; FLÁVIO PEREIRA ALVES (BR/SP)
 (72) CARLOS ROBERTO PALINI; FLÁVIO PEREIRA ALVES

(21) BR 20 2019 019602-0 U2

Código 3.1 - Publicação do Pedido de Patente ou de Certificado de Adição de Invenção

(22) 19/09/2019

(51) C02F 3/28 (2006.01)

(52) C02F 3/2806

(54) DISPOSIÇÃO CONSTRUTIVA INTRODUZIDA EM MEIO SUPORTE PARA ESTAÇÕES DE TRATAMENTO DE EFLUENTES

(71) ECTAS SANEAMENTO S.A. (BR/SC)

(72) PAULO HENRIQUE SCHEIDEMANTEL

(21) BR 20 2019 019616-0 U2

Código 3.1 - Publicação do Pedido de Patente ou de Certificado de Adição de Invenção

(22) 19/09/2019

(51) B60R 25/08 (2006.01)

(52) B60R 25/086

(54) SISTEMA DE TRAVAMENTO ANTIVANDALISMO PARA FREIO MANUAL DE VEÍCULOS FERROVIÁRIOS

(71) JOÃO MACIEL REIS OLIVEIRA (BR/MA) ; JHONATAN DOS SANTOS CARDOSO (BR/MA) ; JOSÉ ROSA CORRÊA JUNIOR (BR/MA) ; LEOMAR DE JESUS RODRIGUES (BR/MA)

(72) JOÃO MACIEL REIS OLIVEIRA

(21) BR 20 2019 019624-1 U2

Código 3.1 - Publicação do Pedido de Patente ou de Certificado de Adição de Invenção

(22) 19/09/2019

(51) A23N 5/00 (2006.01), B07B 1/00 (2006.01)

(52) A23N 5/006, B07B 1/005

(54) EQUIPAMENTO DE PEQUENO PORTE DESTINADO À PRÉ-LIMPEZA DE NOZ PECAN

(71) RR AGRÍCOLA LTDA - ME (BR/RS)

(72) RUDIMAR LUIS CAVAGNOLI; RICARDO MANZONI MOREIRA

(21) BR 20 2019 019626-8 U2

Código 3.1 - Publicação do Pedido de Patente ou de Certificado de Adição de



Invenção

(22) 20/09/2019

(51) B01F 11/00 (2006.01)

(52) B01F 11/0008

(54) SUPORTE PARA TUBO DE ENSAIO UTILIZADO COM AGITADOR CILÍNDRICO

(71) CBS ENERGIA LTDA - ME (BR/SP)

(72) PAULO RENATO OLIVEIRA SVIERSCZC

(21) BR 20 2019 019627-6 U2

Código 3.1 - Publicação do Pedido de Patente ou de Certificado de Adição de Invenção

(22) 20/09/2019

(51) A47C 17/13 (2006.01), A47C 1/023 (2006.01)

(52) A47C 17/13, A47C 1/023

(54) SISTEMA DESLIZANTE PARA ASSENTO DE SOFÁ

(71) ROBSON DOS SANTOS ALVARENGA (BR/PR)

(72) ROBSON DOS SANTOS ALVARENGA

(21) BR 20 2019 019664-0 U2

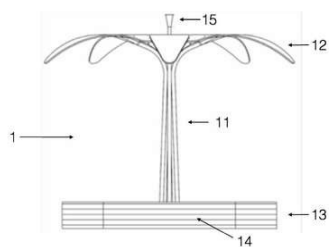

Código 3.1 - Publicação do Pedido de Patente ou de Certificado de Adição de Invenção

(22) 20/09/2019

(51) H02S 20/10 (2014.01)

(54) MOBILIÁRIO URBANO COM PAINÉIS FOTOVOLTAICOS ORGÂNICOS E ANTENA

(71) K2-TOWER SOCIEDADE ANÔNIMA (BR/SP)

(72) LEANDRO REIS SIMÕES

(21) BR 20 2019 019709-4 U2

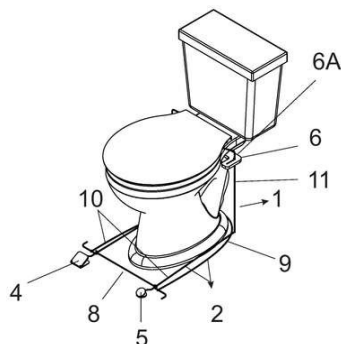

Código 3.1 - Publicação do Pedido de Patente ou de Certificado de Adição de Invenção

(22) 20/09/2019

(51) A47K 13/10 (2006.01)

(52) A47K 13/10

(54) DISPOSITIVO LEVANTADOR DE ASSENTO SANITÁRIO

(71) MARCELO TOMAZELLI MOREIRA (BR/SP)

(72) MARCELO TOMAZELLI MOREIRA

(21) BR 20 2019 019716-7 U2

Código 3.1 - Publicação do Pedido de Patente ou de Certificado de Adição de Invenção

(22) 20/09/2019

(51) A61F 7/02 (2006.01)



(52) A61F 7/02, A61F 2007/023

(54) MÁSCARA AJUSTÁVEL PARA COMPRESSA FACIAL E BOLSA HIDROTÉRMICA PARA TRATAMENTO TERAPÊUTICO

(71) MASSIMO BOMPIANI D&ANCORA (BR/SP) ; SOCIEDADE REGIONAL DE ENSINO E SAÚDE LTDA. (BR/SP)

(72) MASSIMO BOMPIANI D?ANCORA; ANTONIO SERGIO GUIMARÃES

(21) BR 20 2019 019723-0 U2

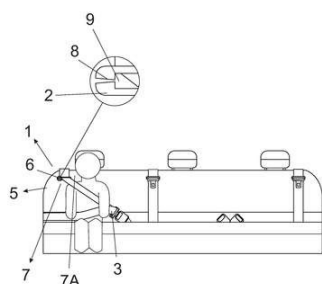

Código 3.1 - Publicação do Pedido de Patente ou de Certificado de Adição de Invenção

(22) 20/09/2019

(51) B60R 22/02 (2006.01)

(52) B60R 22/024

(54) DISPOSIÇÃO APLICADA EM CINTO DE SEGURANÇA DE TRÊS PONTOS PARA VEÍCULOS

(71) NIVALDO SANTOS GOMES (BR/SP)

(72) NIVALDO SANTOS GOMES

(21) BR 20 2019 019775-2 U2

Código 3.1 - Publicação do Pedido de Patente ou de Certificado de Adição de Invenção

(22) 23/09/2019

(51) A61C 7/02 (2006.01)

(52) A61C 7/023

(54) DISPOSITIVO REMOVEDOR DE ALINHADORES ORTODÔNTICOS E HIGIENIZADOR

(71) VIVIAN DE SOUZA LOURENÇO (BR/SP) ; MARCOS CORAL SCOCATE (BR/SP) ; ANA CARLA RAPHAELLI NAHÁS SCOCATE (BR/SP) ; MAYARA PAIM PATEL (BR/SP)

(72) VIVIAN DE SOUZA LLOURENÇO; MARCOS CORAL SCOCATE; ANA CARLA RAPHAELLI NAHÁS SCOCATE; MAYARA PAIM PATEL

(21) BR 20 2019 019859-7 U2

Código 3.1 - Publicação do Pedido de Patente ou de Certificado de Adição de Invenção

(22) 23/09/2019

(51) A42B 1/00 (2021.01), A61N 5/06 (2006.01)

(52) A42B 1/00, A61N 5/06

(54) DISPOSIÇÃO APLICADA EM BONÉ E VISEIRA COM INFRAVERMELHO LONGO E IMÃS DE FERRITE

(71) NIPPONFLEX INDÚSTRIA E COMÉRCIO DE COLCHÕES LTDA. (BR/PR)

(72) DANIEL BOLONHESE

(21) BR 20 2019 019912-7 U2	<p>Código 3.1 - Publicação do Pedido de Patente ou de Certificado de Adição de Invenção</p> <p>(22) 24/09/2019</p> <p>(51) A63G 9/10 (2006.01)</p> <p>(52) A63G 9/10</p> <p>(54) DISPOSIÇÃO INTRODUZIDA EM BALANÇO COM ASSENTO INFANTIL E ADULTO, CONJUGADOS</p> <p>(71) RODRIGO TANURCOV MOREIRA (BR/SP)</p> <p>(72) RODRIGO TANURCOV MOREIRA</p>
------------------------------------	--

(21) BR 20 2019 019927-5 U2	<p>Código 3.1 - Publicação do Pedido de Patente ou de Certificado de Adição de Invenção</p> <p>(22) 24/09/2019</p> <p>(51) G01R 31/317 (2006.01)</p> <p>(52) G01R 31/31715</p> <p>(54) TESTADOR DE PORTAS USB TIPO-B E MINI-B PARA USO INDUSTRIAL</p> <p>(71) HELOISA LUIS MARQUES (BR/PR)</p> <p>(72) HELOISA LUIS MARQUES</p>
------------------------------------	---

(21) BR 20 2019 019963-1 U2	<p>Código 3.1 - Publicação do Pedido de Patente ou de Certificado de Adição de Invenção</p> <p>(22) 24/09/2019</p> <p>(51) B67D 1/04 (2006.01)</p> <p>(52) B67D 1/0425, B67D 1/045</p> <p>(54) DISPENSADOR DE BEBIDAS</p> <p>(71) GIOVANNI JOSÉ MONDINI (BR/SC)</p> <p>(72) GIOVANNI JOSE MONDINI</p>
------------------------------------	---

Código 3.2 - Publicação Antecipada

Publicação do pedido depositado, a requerimento do depositante. Aplicam-se as disposições do subitem 3.1.

(21) BR 10 2020 010269-9 A2



Código 3.2 - Publicação Antecipada

(22) 22/05/2020

(51) G01N 21/27 (2006.01), G01N 27/22 (2006.01)

(54) APERFEIÇOAMENTOS INTRODUZIDOS EM SONDA CALADORA AUTOMÁTICA PARA COLETA DE AMOSTRAS A GRANEL E SIMILARES

(71) WT INDÚSTRIA E COMÉRCIO DE MÁQUINAS AGROINDUSTRIAIS EIRELI - ME (BR/RS)

(72) CLEITON WAECHTER

(21) BR 10 2020 014928-8 A2



Código 3.2 - Publicação Antecipada

(22) 22/07/2020

(51) C05G 3/80 (2020.01), C05F 11/08 (2006.01)

(52) C05G 3/80, C05F 11/08

(54) EMPREGO DE ADITIVO BIOLÓGICO INDUTOR DO MICROBIOMA DO SOLO PARA USO EM COMBINAÇÃO COM FERTILIZANTES MINERAIS

(71) MICROBIOL INDÚSTRIA E COMÉRCIO LTDA. (BR/SP)

(72) PAULO ANTÔNIO D'ANDRÉA

(21) BR 10 2020 016031-1 A2

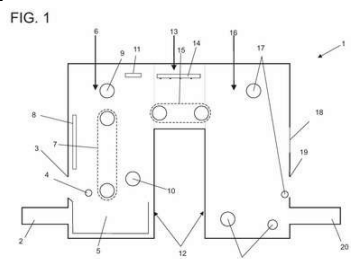

Código 3.2 - Publicação Antecipada

(22) 06/08/2020

(51) B65D 81/34 (2006.01), B65B 25/00 (2006.01), C23C 14/20 (2006.01), C23F 1/44 (2006.01), A61K 9/70 (2006.01)

(52) B65D 81/34, B65B 25/00, C23C 14/20, C23F 1/44, A61K 9/70

(54) EQUIPAMENTO DESMETALIZADOR, E PROCESSO DE PREPARAÇÃO DE SUBSTRATO POLIMÉRICOS OU CELULOSES, PARA SISTEMA DE REVELAÇÃO DE IMAGEM METALIZADA

(71) PROTECT + SOLUTION LTDA (BR/SP)

(72) MIGUEL ASCOLI NETO; MAURÍCIO SILVA CASTRO

(21) BR 10 2020 016635-2 A2

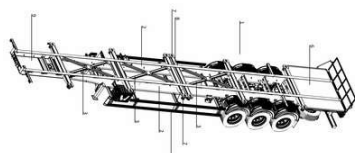

Código 3.2 - Publicação Antecipada

(22) 14/08/2020

(51) B62D 63/06 (2006.01), B60P 1/43 (2006.01)

(52) B62D 63/06, B60P 1/43

(54) SEMIRREBOQUE PARA TRANSPORTE DE CONTAINERS

(71) AMERICAN BULL IMPLEMENTOS RODOVIARIOS S.A. (BR/SP)
 (72) HELDER BINDEWALD

(21) BR 10 2020 017229-8 A2



Código 3.2 - Publicação Antecipada

(22) 24/08/2020

(51) G05B 19/418 (2006.01), C05C 9/00 (2006.01)

(52) G05B 19/418, C05C 9/00

(54) SISTEMA DE CONTROLE DE PROCESSOS INTELIGENTE PARA O TRATAMENTO CONTÍNUO DAS VESTIMENTAS

(71) RICARDO REIS DE CARVALHO (BR/SP)

(72) RICARDO REIS DE CARVALHO; RICARDO DE LIMA BARRETO

(21) BR 10 2020 020170-0 A2

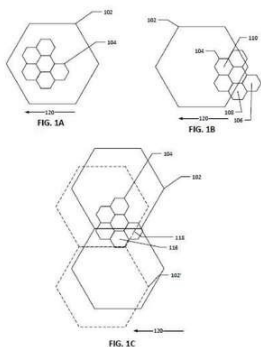

Código 3.2 - Publicação Antecipada

(22) 01/10/2020

(30) 03/10/2019 US 62/910,343; 30/12/2019 US 16/730,896

(51) H04W 36/14 (2009.01), H04W 36/00 (2009.01), H04W 36/38 (2009.01), H04W 36/08 (2009.01), H04W 36/12 (2009.01), H04W 36/18 (2009.01), H04W 84/00 (2009.01), H04W 88/02 (2009.01)

(52) H04W 36/14, H04W 36/0085, H04W 36/0058, H04W 36/38, H04W 36/08, H04W 36/125, H04W 36/18, H04W 84/005, H04W 88/02

(54) MEIO DE ARMAZENAGEM LEGÍVEL POR COMPUTADOR NÃO TRANSITÓRIO E MÉTODO

(71) HUGHES NETWORK SYSTEMS, LLC (US)

(72) NASSIR BENAMMAR; CHANNASANDRA RAVISHANKAR; GAGUK ZAKARIA

(21) BR 10 2020 021004-1 A2



Código 3.2 - Publicação Antecipada

(22) 14/10/2020

(51) B60J 5/06 (2006.01)

(54) SISTEMA DE ACESSO A VEÍCULOS DE TRANSPORTE COLETIVO URBANO

(71) JOÃO CARLOS GONÇALVES BARACHO (BR/PR)

(72) JOÃO CARLOS GONÇALVES BARACHO

(21) BR 10 2020 024252-0 A2

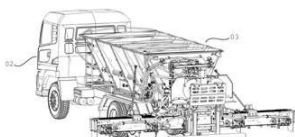

Código 3.2 - Publicação Antecipada

(22) 27/11/2020

(51) A01C 3/06 (2006.01)

(52) A01C 3/06

(54) DISPOSIÇÃO INTRODUZIDA EM IMPLEMENTO AGRÍCOLA PARA

DISTRIBUIÇÃO DE UM COMPOSTO DE GRANULOMETRIA VARIÁVEL

(71) FRANCESCO MASCHIETTO (BR/SP)

(72) FRANCESCO MASCHIETTO

(21) BR 10 2021 001970-0 A2

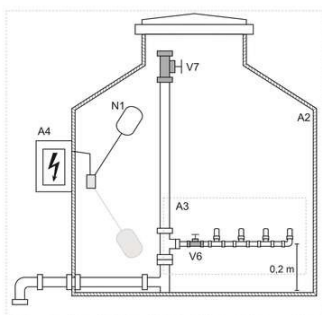

Código 3.2 - Publicação Antecipada

(22) 02/02/2021

(51) C02F 1/52 (2006.01), C02F 103/42 (2006.01)

(52) C02F 1/5209, C02F 2103/42, C02F 2201/002, C02F 2301/024, C02F 2301/043, C02F 2301/046

(54) REATOR DE FLOCO-DECANTAÇÃO POR BATELADA COM DIFUSÃO CENTRÍFUGA DE FLUXO E CONTROLE AUTOMATIZADO DE ADMISSÃO E DESCARGA DE ÁGUA

(71) START WATER ELETRICA E HIDRAULICA LTDA (BR/SP)

(72) EMANUEL APOLINÁRIO COSTA DE OLIVEIRA JUNIOR; ISAC BARBOSA JUNIOR; THIAGO FELIPE MELO DA SILVA

(21) BR 20 2020 021594-4 U2

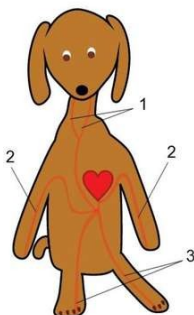

Código 3.2 - Publicação Antecipada

(22) 21/10/2020

(51) A61D 99/00 (2006.01)

(52) A61D 99/00

(54) PROTÓTIPO DE ANIMAL PARA ESTUDO VETERINÁRIO

(71) FRANCISCO GEBSON VALENTIM DE SOUSA (BR/CE)

(72) FRANCISCO GEBSON VALENTIM DE SOUSA

(21) BR 20 2020 021840-4 U2

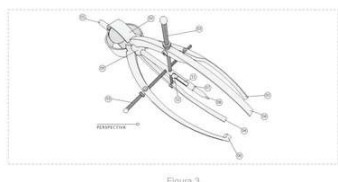

Código 3.2 - Publicação Antecipada

(22) 24/10/2020

(51) A61C 7/14 (2006.01)

(52) A61C 7/146

(54) COMPASSO ORTODÔNTICO PARA POSICIONAMENTO DE BRÁQUETE

(71) ISABELLA FERREIRA SOUSA VERAS (BR/PB)

(72) ISABELLA FERREIRA SOUSA VERAS; ANA PAULA TEROSSI DE GODOI; ANA ROSA COSTA CORRER; CAROLINA CARMO DE MENEZES; GIOVANA CHERUBINI VENEZIAN; GIOVANA RENATA GOUVÊA; HELOISA CRISTINA VALDRIGHI; MÁRIO VEDOVELLO FILHO; MILTON SANTAMARIA JUNIOR; SILVIA AMÉLIA SCUDELER VEDOVELLO; VIVIAN FERNANDES FURLETTI DE GOES; VIVIANE VERONI DEGAN; WILLIAM CUSTODIO

(21) BR 20 2020 022819-1 U2

Código 3.2 - Publicação Antecipada



Figure 01

(22) 09/11/2020

(51) A01D 34/43 (2006.01)

(52) A01D 34/43

(54) DISPOSIÇÃO INTRODUZIDA EM PODADEIRA AGRÍCOLA

(71) FUMIHIRO HIROMOTO (BR/SP)

(72) FUMIHIRO HIROMOTO

Código 3.8 - Retificação

Retificação da publicação do pedido por ter sido efetuada com incorreção que não impossibilita sua identificação. Tal publicação não implica na alteração da data de publicação do pedido de patente e nos prazos decorrentes da mesma.

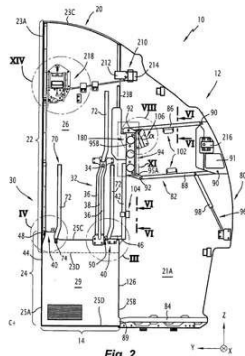
(21) BR 10 2012 018077-4 A8

Código 3.8 - Retificação

(22) 20/07/2012

(30) 22/07/2011 FR 11 02297

(51) B64C 1/14 (2006.01), E05F 15/56 (2015.01), E06B 3/50 (2006.01)

(54) ELEMENTO DE SEPARAÇÃO PARA UMA CABINE DE AERONAVE E CABINE DE AERONAVE

(71) DASSAULT AVIATION (FR)

(72) FRÉDÉRIC CABOURG

Referente ao código 3.1 publicado na RPI2274 de 05/08/2014 relativo ao campo INID (30) Prioridade Unionista. Considerem-se os dados atuais.

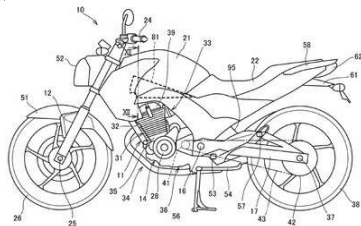
(21) BR 10 2015 012516-0 A8

Código 3.8 - Retificação

(22) 28/05/2015

(30) 12/06/2014 JP 2014-121461

(51) B62K 19/00 (2006.01), B62K 11/00 (2006.01)

(52) B62K 19/00, B62K 11/00

(54) ESTRUTURA DE ISOLAMENTO TÉRMICO DE VEÍCULO DO TIPO DE MONTAR

(71) HONDA MOTOR CO., LTD. (JP)

(72) HIROSHI TAKENAKA; TATSUYA SEIJI; NORIMASA HATTORI;

TATSUHIKO HARA

REFRENTE À RPI 2457 DE 06/02/2018, QUANTO AO ITEM (54).

(21) PI 0601285-0 A8

Código 3.8 - Retificação

(22) 20/04/2006

(30) 20/04/2005 FR 0503937

(51) C07C 233/18 (2006.01), A61P 25/18 (2006.01), A61P 25/24 (2006.01)

(54) USO DE AGOMELATINA NA OBTENÇÃO DE MEDICAMENTOS DESTINADOS AO TRATAMENTO DE DISTÚRBIOS BIPOLARES

(71) Les Laboratoires Servier (FR)

(72) Christian de Bodinat; Elisabeth Mocaer

Referente à RPI 1876 de 19/12/2006, quanto ao item (32).

Código Exigências Técnicas e Formais**Código 6.1 - Exigência Técnica**

Suspensão do andamento do pedido de patente que, para instrução regular, aguardará o atendimento ou contestação das exigências formuladas. O depositante poderá obter o parecer através do endereço eletrônico www.inpi.gov.br - No Acesso rápido – Faça uma busca - Patente. Para acessar, cadastre-se no Portal do INPI e use login e senha. A não manifestação do depositante no prazo de 90 (noventa) dias desta data acarretará o arquivamento definitivo do pedido.

(21) BR 10 2012 007716-7 A2	Código 6.1 - Exigência Técnica (22) 04/04/2012 (71) CENTRO TECNOLÓGICO DO CORPO DE FUZILEIROS NAVAIS (CTECCFN) (BR/RJ)
(21) BR 10 2012 012193-0 A2	Código 6.1 - Exigência Técnica (22) 22/05/2012 (71) Fundação Universidade de Brasília (BR/DF) ; UNIVERSIDADE DE BRASÍLIA (BR/DF)
(21) BR 10 2012 015357-2 A2	Código 6.1 - Exigência Técnica (22) 22/06/2012 (71) Açoforja Indústria de Forjados (BR/MG)
(21) BR 10 2012 019341-8 A2	Código 6.1 - Exigência Técnica (22) 02/08/2012 (71) Tranfer-Tech - Gestão de Inovações Ltda (BR/RS)
(21) BR 10 2012 022521-2 A2	Código 6.1 - Exigência Técnica (22) 06/09/2012 (71) Ventura Biomédica Ltda (BR/SP)
(21) BR 10 2012 024751-8 A2	Código 6.1 - Exigência Técnica (22) 28/09/2012 (71) TAKASHI NISHIMURA (BR/SP)
(21) BR 10 2012 029342-0 A2	Código 6.1 - Exigência Técnica (22) 19/11/2012 (71) TAKASHI NISHIMURA (BR/SP)
(21) BR 10 2012 031269-7 A2	Código 6.1 - Exigência Técnica

	(22) 07/12/2012 (71) SO.LA.IS. - SOCIETA' LAVORAZIONE ISOLANTI - S. R. L. CON UNICO SOCIO (IT)
(21) BR 10 2012 033126-8 A2	Código 6.1 - Exigência Técnica (22) 21/12/2012 (71) UNIVERSIDADE ESTADUAL DE CAMPINAS - UNICAMP (BR/SP) ; CONSEJO SUPERIOR DE INVESTIGACIONES CIENTÍFICAS (ES)
(21) BR 10 2013 006316-9 A2	Código 6.1 - Exigência Técnica (22) 15/03/2013 (71) VIEMED FARMACÊUTICA DO BRASIL LTDA (BR/RS)
(21) BR 10 2013 014927-6 A2	Código 6.1 - Exigência Técnica (22) 14/06/2013 (71) GAMESA INNOVATION & TECHNOLOGY, S.L. (ES)
(21) BR 10 2013 018694-5 A2	Código 6.1 - Exigência Técnica (22) 23/07/2013 (71) CLEBERSON VITOR DOS SANTOS (BR/MG) ; WALDEMIR DE SOUZA ALVES (BR/MG) ; EDUARDO DOS SANTOS NICODEMUS (BR/MG)
(21) BR 10 2013 024135-0 A2	Código 6.1 - Exigência Técnica (22) 20/09/2013 (71) CENTRO BRASILEIRO DE PESQUISAS FÍSICAS-CBPF (BR/RJ)
(21) BR 10 2013 024159-8 A2	Código 6.1 - Exigência Técnica (22) 20/09/2013 (71) SILVESTRE CUSTÓDIO NETO (BR/SP)
(21) BR 10 2013 029243-5 A2	Código 6.1 - Exigência Técnica (22) 05/11/2013 (71) UNIVERSIDADE FEDERAL DO MARANHÃO (BR/MA)
(21) BR 10 2013 031506-0 A2	Código 6.1 - Exigência Técnica (22) 06/12/2013 (71) DRAKA COMTEQ B.V. (NL)
(21) BR 10 2013 033353-0 A2	Código 6.1 - Exigência Técnica (22) 23/12/2013 (71) RANDON S/A IMPLEMENTOS E PARTICIPAÇÕES (BR/RS)

(21) BR 10 2014 009460-1 A2	Código 6.1 - Exigência Técnica (22) 16/04/2014 (71) UNIVERSIDADE ESTADUAL DE CAMPINAS - UNICAMP (BR/SP)
------------------------------------	---

(21) BR 10 2014 013048-9 A2	Código 6.1 - Exigência Técnica (22) 29/05/2014 (71) THE BOEING COMPANY (US)
------------------------------------	---

(21) BR 10 2014 017155-0 A2	Código 6.1 - Exigência Técnica (22) 11/07/2014 (71) EXÉRCITO BRASILEIRO - CENTRO TECNOLÓGICO DO EXÉRCITO (BR/RJ)
------------------------------------	--

(21) BR 10 2014 018825-8 A2	Código 6.1 - Exigência Técnica (22) 30/07/2014 (71) UNIVERSIDADE FEDERAL DO RIO GRANDE DO SUL - UFRGS (BR/RS)
------------------------------------	---

(21) BR 10 2014 024757-2 A2	Código 6.1 - Exigência Técnica (22) 03/10/2014 (71) GEO ENERGETICA PARTICIPAÇÕES S.A. (BR/SP)
------------------------------------	---

(21) BR 10 2014 026348-9 A2	Código 6.1 - Exigência Técnica (22) 22/10/2014 (71) INSTITUTO DE PESQUISAS TECNOLÓGICAS DE SÃO PAULO S/A (BR/SP)
------------------------------------	--

(21) BR 10 2014 031988-3 A2	Código 6.1 - Exigência Técnica (22) 19/12/2014 (71) UNIVERSIDADE FEDERAL DO CEARÁ (BR/CE)
------------------------------------	---

(21) BR 10 2015 002534-3 A2	Código 6.1 - Exigência Técnica (22) 05/02/2015 (71) EQUINOX COMÉRCIO DE EQUIPAMENTOS LTDA (BR/ES)
------------------------------------	---

(21) BR 10 2015 011588-1 A2	Código 6.1 - Exigência Técnica (22) 20/05/2015 (71) TRIUMPH PHARMACEUTICALS, INC. (US)
------------------------------------	--

(21) BR 10 2015 027341-0 A2	Código 6.1 - Exigência Técnica (22) 28/10/2015 (71) RAFAEL ELIAS GONÇAVES (BR/SP)
------------------------------------	---

(21) BR 10 2015 030674-1 A2	Código 6.1 - Exigência Técnica (22) 08/12/2015 (71) UNIVERSIDADE FEDERAL DE GOIÁS (BR/GO)
(21) BR 10 2016 002345-9 A2	Código 6.1 - Exigência Técnica (22) 02/02/2016 (71) FORD GLOBAL TECHNOLOGIES , LLC (US)
(21) BR 10 2016 006368-0 A2	Código 6.1 - Exigência Técnica (22) 23/03/2016 (71) HONDA MOTOR CO., LTD. (JP)
(21) BR 10 2016 008090-8 A2	Código 6.1 - Exigência Técnica (22) 12/04/2016 (71) UNIVERSIDADE FEDERAL DO MARANHÃO (BR/MA)
(21) BR 10 2016 013410-2 A2	Código 6.1 - Exigência Técnica (22) 10/06/2016 (71) UNIVERSIDADE FEDERAL DO PARÁ (BR/PA)
(21) BR 10 2016 016548-2 A2	Código 6.1 - Exigência Técnica (22) 18/07/2016 (71) UNIVERSIDADE FEDERAL DE VIÇOSA (BR/MG)
(21) BR 10 2016 016795-7 A8	Código 6.1 - Exigência Técnica (22) 20/07/2016 (71) UNIVERSIDADE FEDERAL DO CEARÁ (BR)
(21) BR 10 2016 027914-3 A2	Código 6.1 - Exigência Técnica (22) 28/11/2016 (66) BR 10 2015 030629-6 07/12/2015 (71) MINELO PARTICIPAÇÕES E ADMINISTRAÇÃO DE BENS LTDA. (BR/PR)
(21) BR 10 2016 029640-4 A2	Código 6.1 - Exigência Técnica (22) 16/12/2016 (71) INSTITUTO DE TECNOLOGIA E PESQUISA (BR/SE) ; UNVIERSIDADE TIRADENTES (BR/SE)
(21) BR 10 2016 030663-9 A2	Código 6.1 - Exigência Técnica (22) 27/12/2016 (71) UNIVERSIDADE FEDERAL DO PARÁ (BR/PA)

(21) BR 10 2018 073022-3 A2	Código 6.1 - Exigência Técnica (22) 08/11/2018 (71) ROGÉRIO BAPTISTA AUAD (BR/RS)
------------------------------------	---

(21) BR 10 2020 013254-7 A2	Código 6.1 - Exigência Técnica (22) 27/06/2020 (71) JOSÉ JEOVÁ SIEBRA MOREIRA NETO (BR/CE) ; RENATO LUIZ MAIA NOGUEIRA (BR/CE) ; MOACIR TAVARES MARTINS FILHO (BR/CE) ; RICARDO TEIXEIRA ABREU (BR/CE)
------------------------------------	--

(21) BR 10 2020 013471-0 A2	Código 6.1 - Exigência Técnica (22) 30/06/2020 (71) PAULO CÉSAR CARDOSO (BR/GO)
------------------------------------	---

(21) BR 10 2020 015506-7 A2	Código 6.1 - Exigência Técnica (22) 30/07/2020 (71) INSTITUTO FEDERAL DE EDUCAÇÃO, CIÊNCIA E TECNOLOGIA DA BAHIA - IFBA (BR/BA)
------------------------------------	---

(21) BR 11 2012 003741-2 A2	Código 6.1 - Exigência Técnica (22) 31/08/2010 (71) Pierre Fabre Medicament (FR)
------------------------------------	--

(21) BR 11 2012 007965-4 A2	Código 6.1 - Exigência Técnica (22) 08/10/2010 (71) Angus Chemical Company (US)
------------------------------------	---

(21) BR 11 2012 009032-1 A2	Código 6.1 - Exigência Técnica (22) 19/10/2010 (71) FRAUNHOFER - GESELLSCHAFT ZUR FÖRDERUNG DER ANGEWANDTEN FORSCHUNG E. V. (DE)
------------------------------------	--

(21) BR 11 2012 010358-0 A2	Código 6.1 - Exigência Técnica (22) 04/11/2010 (71) NOVAMONT S.P.A. (IT)
------------------------------------	--

(21) BR 11 2012 015184-3 A2	Código 6.1 - Exigência Técnica (22) 15/12/2010 (71) EVONIK CORPORATION (US)
------------------------------------	---

(21) BR 11 2012 015449-4 A2	Código 6.1 - Exigência Técnica (22) 22/12/2010
------------------------------------	---

	(71) Leo Pharma A/S (DK)
--	--------------------------

(21) BR 11 2012 017123-2 A2	Código 6.1 - Exigência Técnica (22) 20/12/2010 (71) Array Biopharma Inc. (US)
------------------------------------	---

(21) BR 11 2012 017188-7 A8	Código 6.1 - Exigência Técnica (22) 15/12/2010 (71) ELI LILLY AND COMPANY (US)
------------------------------------	--

(21) BR 11 2012 017207-7 A2	Código 6.1 - Exigência Técnica (22) 10/01/2011 (71) UPL LIMITED (IN)
------------------------------------	--

(21) BR 11 2012 018386-9 A8	Código 6.1 - Exigência Técnica (22) 21/12/2010 (71) VERTEX PHARMACEUTICALS INCORPORATED (US)
------------------------------------	--

(21) BR 11 2012 019158-6 A2	Código 6.1 - Exigência Técnica (22) 28/01/2011 (71) F. Hoffmann-La Roche AG (CH)
------------------------------------	--

(21) BR 11 2012 019540-9 A2	Código 6.1 - Exigência Técnica (22) 07/02/2011 (71) Heptares Therapeutics Limited (GB)
------------------------------------	--

(21) BR 11 2012 019691-0 A2	Código 6.1 - Exigência Técnica (22) 05/02/2011 (71) INDIANA UNIVERSITY RESEARCH AND TECHNOLOGY CORPORATION (US)
------------------------------------	---

(21) BR 11 2012 022210-4 A2	Código 6.1 - Exigência Técnica (22) 01/03/2011 (71) MACROGENICS, INC. (US)
------------------------------------	--

(21) BR 11 2012 022478-6 A2	Código 6.1 - Exigência Técnica (22) 10/03/2011 (71) Probiodrug AG (DE)
------------------------------------	--

(21) BR 11 2012 022873-0 A2	Código 6.1 - Exigência Técnica (22) 10/03/2011 (71) Wyeth LLC (US)
------------------------------------	--

(21) BR 11 2012 024755-7 A2	Código 6.1 - Exigência Técnica (22) 15/03/2011 (71) UPL LIMITED (IN)
<hr/>	
(21) BR 11 2012 024822-7 A2	Código 6.1 - Exigência Técnica (22) 29/03/2011 (71) TAIPEI MEDICAL UNIVERSITY (TW) ; NATIONAL TAIWAN UNIVERSITY (TW) ; OHIO STATE UNIVERSITY (US)
<hr/>	
(21) BR 11 2012 030682-0 A2	Código 6.1 - Exigência Técnica (22) 29/04/2011 (71) Merck Patent Gmbh (DE)
<hr/>	
(21) BR 11 2013 001610-8 A2	Código 6.1 - Exigência Técnica (22) 27/07/2011 (71) CHEVRON U.S.A. INC (US)
<hr/>	
(21) BR 11 2013 002074-1 A2	Código 6.1 - Exigência Técnica (22) 28/07/2011 (71) GLIKNIK INC. (US)
<hr/>	
(21) BR 11 2013 003303-7 A2	Código 6.1 - Exigência Técnica (22) 11/08/2011 (71) FRAUNHOFER-GESELLSCHAFT ZUR FÖRDERUNG DER ANGEWANDTEN FORSCHUNG E. V. (DE)
<hr/>	
(21) BR 11 2013 006777-2 A2	Código 6.1 - Exigência Técnica (22) 14/09/2011 (71) TOTAL SA (FR)
<hr/>	
(21) BR 11 2013 014189-1 A8	Código 6.1 - Exigência Técnica (22) 09/12/2011 (71) SEPTEOS (FR)
<hr/>	
(21) BR 11 2013 015346-6 A2	Código 6.1 - Exigência Técnica (22) 13/06/2013 (71) SICPA HOLDING SA (CH)
<hr/>	
(21) BR 11 2013 018023-4 A2	Código 6.1 - Exigência Técnica (22) 19/01/2012 (71) THE REGENTS OF THE UNIVERSITY OF CALIFORNIA (US)

(21) BR 11 2013 019453-7 A2	Código 6.1 - Exigência Técnica (22) 27/01/2012 (71) BTC CONCEPT (FR)
(21) BR 11 2013 026165-0 A8	Código 6.1 - Exigência Técnica (22) 08/03/2012 (71) NISSAN MOTOR CO., LTD. (JP)
(21) BR 11 2013 026861-1 A2	Código 6.1 - Exigência Técnica (22) 07/03/2012 (71) CONTINENTAL AUTOMOTIVE GMBH (DE)
(21) BR 11 2013 027514-6 A2	Código 6.1 - Exigência Técnica (22) 27/04/2012 (71) SELECTA BIOSCIENCES, INC. (US)
(21) BR 11 2013 029769-7 A2	Código 6.1 - Exigência Técnica (22) 24/05/2012 (71) CHYNA LLC (US)
(21) BR 11 2013 029800-6 A2	Código 6.1 - Exigência Técnica (22) 17/05/2012 (71) DEPUY SYNTHES PRODUCTS, LLC (US)
(21) BR 11 2013 031943-7 A2	Código 6.1 - Exigência Técnica (22) 13/06/2012 (71) CSL LIMITED (AU)
(21) BR 11 2014 000611-3 A2	Código 6.1 - Exigência Técnica (22) 09/07/2012 (71) Orange (FR)
(21) BR 11 2014 002251-8 A2	Código 6.1 - Exigência Técnica (22) 09/07/2012 (71) THE SYKLONE COMPANY (US)
(21) BR 11 2014 003041-3 A2	Código 6.1 - Exigência Técnica (22) 07/08/2012 (71) INTERNATIONAL FLAVORS & FRAGRANCES INC (US) ; EVOLVA SA (CH)

(21) BR 11 2014 004145-8 A2	Código 6.1 - Exigência Técnica (22) 23/08/2012 (71) SPARTAN MOTORS, INC (US)
(21) BR 11 2014 006556-0 A2	Código 6.1 - Exigência Técnica (22) 18/09/2012 (71) MASSACHUSETTS INSTITUTE OF TECHNOLOGY (US) ; KING FAHD UNIVERSITY OF PETROLEUM & MINERALS (SA)
(21) BR 11 2014 008430-0 A2	Código 6.1 - Exigência Técnica (22) 18/05/2012 (71) OVIVITY GROUP, S.L. (ES)
(21) BR 11 2014 010062-4 A8	Código 6.1 - Exigência Técnica (22) 29/10/2012 (71) KONINKLIJKE PHILIPS N.V. (NL)
(21) BR 11 2014 010310-0 A2	Código 6.1 - Exigência Técnica (22) 24/10/2012 (71) NIPPON STEEL CORPORATION (JP)
(21) BR 11 2014 010355-0 A2	Código 6.1 - Exigência Técnica (22) 30/10/2012 (71) BILLERUDKORSNÄS SKOG & INDUSTRI AKTIEBOLAG (SE)
(21) BR 11 2014 014488-5 A8	Código 6.1 - Exigência Técnica (22) 10/12/2012 (71) SNECMA (FR)
(21) BR 11 2014 014855-4 A8	Código 6.1 - Exigência Técnica (22) 20/12/2012 (71) DOW GLOBAL TECHNOLOGIES LLC (US)
(21) BR 11 2014 017149-1 A8	Código 6.1 - Exigência Técnica (22) 11/01/2012 (71) LONGKOU ZHONGYU MACHINERY CO., LTD (CN)
(21) BR 11 2014 019630-3 A8	Código 6.1 - Exigência Técnica (22) 30/01/2013 (71) PHILIPS LIGHTING HOLDING B.V (NL)
(21) BR 11 2014 023731-0 A8	Código 6.1 - Exigência Técnica

	(22) 26/03/2013 (71) BALDWIN FILTERS, INC. (US)
(21) BR 11 2014 027142-9 A2	Código 6.1 - Exigência Técnica (22) 26/04/2013 (71) AKTIEBOLAGET ELECTROLUX (SE)
(21) BR 11 2014 028373-7 A2	Código 6.1 - Exigência Técnica (22) 10/05/2013 (71) NUOVO PIGNONE SRL (IT)
(21) BR 11 2014 031938-3 A2	Código 6.1 - Exigência Técnica (22) 11/10/2013 (71) METHANEX NEW ZEALAND LIMITED (AU)
(21) BR 11 2014 032238-4 A2	Código 6.1 - Exigência Técnica (22) 19/06/2013 (71) J.R. SIMPLOT COMPANY (US)
(21) BR 11 2014 032487-5 A2	Código 6.1 - Exigência Técnica (22) 14/03/2013 (71) GRAPHIC PACKAGING INTERNATIONAL, LLC (US)
(21) BR 11 2015 000335-4 A2	Código 6.1 - Exigência Técnica (22) 10/07/2013 (71) OMYA INTERNATIONAL AG (CH)
(21) BR 11 2015 001127-6 A2	Código 6.1 - Exigência Técnica (22) 11/07/2013 (71) WUHAN KAIDI ENGINEERING TECHNOLOGY RESEARCH INSTITUTE CO., LTD. (CN)
(21) BR 11 2015 002575-7 A2	Código 6.1 - Exigência Técnica (22) 06/08/2013 (71) STATOIL PETROLEUM AS (NO)
(21) BR 11 2015 003664-3 A2	Código 6.1 - Exigência Técnica (22) 21/08/2013 (71) ECOLAB USA INC (US)
(21) BR 11 2015 003863-8 A2	Código 6.1 - Exigência Técnica (22) 20/08/2013

(71) SAINT-GOBAIN GLASS FRANCE (FR)

(21) BR 11 2015 003952-9 A2 Código 6.1 - Exigência Técnica
 (22) 23/08/2013
 (71) ENSYN RENEWABLES, INC. (US)

(21) BR 11 2015 004101-9 A2 Código 6.1 - Exigência Técnica
 (22) 18/07/2013
 (71) GLASSTECH, INC. (US)

(21) BR 11 2015 004256-2 A2 Código 6.1 - Exigência Técnica
 (22) 29/08/2013
 (71) CCM RESEARCH LIMITED (GB)

(21) BR 11 2015 004502-2 A2 Código 6.1 - Exigência Técnica
 (22) 29/08/2013
 (71) CCM RESEARCH LIMITED (GB)

(21) BR 11 2015 006069-2 A2 Código 6.1 - Exigência Técnica
 (22) 16/01/2013
 (71) SENSUS SPECTRUM LLC (US)

(21) BR 11 2015 008412-5 A2 Código 6.1 - Exigência Técnica
 (22) 16/10/2013
 (71) NEW YORK AIR BRAKE LLC (US)

(21) BR 11 2015 009520-8 A2 Código 6.1 - Exigência Técnica
 (22) 02/12/2013
 (71) GRAPHIC PACKAGING INTERNATIONAL, LLC (US)

(21) BR 11 2015 010417-7 A2 Código 6.1 - Exigência Técnica
 (22) 06/11/2013
 (71) EQUISTAR CHEMICALS, LP (US)

(21) BR 11 2015 010726-5 A2 Código 6.1 - Exigência Técnica
 (22) 08/11/2013
 (71) STRUCTIL (FR)

(21) BR 11 2015 011752-0 A2 Código 6.1 - Exigência Técnica
 (22) 27/11/2013
 (71) PIRELLI TYRE S.P.A. (IT)

(21) BR 11 2015 012036-9 A8	Código 6.1 - Exigência Técnica (22) 16/10/2013 (71) THE BOEING COMPANY (US)
------------------------------------	---

(21) BR 11 2015 012099-7 A8	Código 6.1 - Exigência Técnica (22) 26/11/2013 (71) CENTRE NATIONAL DE LA RECHERCHE SCIENTIFIQUE (FR) ; LABINAL POWER SYSTEMS (FR)
------------------------------------	--

(21) BR 11 2015 013530-7 A2	Código 6.1 - Exigência Técnica (22) 14/03/2013 (71) DOW GLOBAL TECHNOLOGIES LLC (US)
------------------------------------	--

(21) BR 11 2015 016847-7 A2	Código 6.1 - Exigência Técnica (22) 28/01/2014 (71) BASF SE (DE)
------------------------------------	--

(21) BR 11 2015 028399-3 A2	Código 6.1 - Exigência Técnica (22) 14/05/2014 (71) INTERCEPT PHARMACEUTICALS, INC. (US)
------------------------------------	--

(21) BR 11 2016 006509-3 A2	Código 6.1 - Exigência Técnica (22) 27/08/2014 (71) RÖHM GMBH (DE)
------------------------------------	--

(21) BR 11 2016 006751-7 A2	Código 6.1 - Exigência Técnica (22) 22/10/2014 (71) SAINT-GOBAIN GLASS FRANCE (FR)
------------------------------------	--

(21) BR 11 2016 007552-8 A2	Código 6.1 - Exigência Técnica (22) 07/10/2014 (71) PRAXAIR TECHNOLOGY, INC. (US)
------------------------------------	---

(21) BR 11 2016 008450-0 A2	Código 6.1 - Exigência Técnica (22) 25/10/2013 (71) NIPPON STEEL CORPORATION (JP)
------------------------------------	---

(21) BR 11 2016 016588-8 A2	Código 6.1 - Exigência Técnica (22) 18/08/2014 (71) LU, MINGFU (CN)
------------------------------------	---

(21) BR 11 2016 019846-8 A2	Código 6.1 - Exigência Técnica
------------------------------------	--------------------------------

	(22) 26/02/2015 (71) RHODIA OPERATIONS (FR)
(21) BR 11 2016 022627-5 A2	Código 6.1 - Exigência Técnica (22) 31/03/2015 (71) JOHNSON MATTHEY PUBLIC LIMITED COMPANY (GB)
(21) BR 11 2016 030428-4 A2	Código 6.1 - Exigência Técnica (22) 10/06/2015 (71) DR. WILLMAR SCHWABE GMBH & CO. KG (DE)
(21) BR 11 2017 005657-7 A2	Código 6.1 - Exigência Técnica (22) 08/10/2015 (71) PHILIP MORRIS PRODUCTS S.A. (CH)
(21) BR 11 2017 006628-9 A2	Código 6.1 - Exigência Técnica (22) 29/09/2015 (71) FLEXSTEEL PIPELINE TECHNOLOGIES, INC. (US)
(21) BR 11 2017 007961-5 A2	Código 6.1 - Exigência Técnica (22) 07/10/2015 (71) DOW GLOBAL TECHNOLOGIES LLC (US) ; ROHM AND HAAS COMPANY (US)
(21) BR 11 2017 012481-5 A2	Código 6.1 - Exigência Técnica (22) 02/02/2016 (71) NUTRITION & BIOSCIENCES USA 4, INC. (US)
(21) BR 11 2017 014878-1 A2	Código 6.1 - Exigência Técnica (22) 12/01/2016 (71) ECOLAB USA INC. (US)
(21) BR 11 2018 010100-1 A2	Código 6.1 - Exigência Técnica (22) 22/11/2016 (71) HI FIDELITY GENETICS, INC. (US)
(21) BR 11 2018 013900-9 A2	Código 6.1 - Exigência Técnica (22) 07/01/2016 (71) AVON PRODUCTS, INC. (US)
(21) BR 11 2019 011200-6 A2	Código 6.1 - Exigência Técnica (22) 01/12/2017

(71) ARVINAS OPERATIONS, INC. (US)

(21) BR 11 2019 011640-0 A2 Código 6.1 - Exigência Técnica
 (22) 09/12/2017
 (71) KEMPHARM, INC. (US)

(21) BR 11 2019 012340-7 A2 Código 6.1 - Exigência Técnica
 (22) 15/12/2017
 (71) AFFERENT PHARMACEUTICALS, INC. (US)

(21) BR 11 2020 003075-9 A2 Código 6.1 - Exigência Técnica
 (22) 14/08/2018
 (71) F.N. HERSTAL, SA (BE)

(21) BR 11 2020 010737-9 A2 Código 6.1 - Exigência Técnica
 (22) 27/12/2018
 (71) AHR ENERGY SPA (CL)

(21) BR 12 2014 004140-3 A2 Código 6.1 - Exigência Técnica
 (22) 14/08/2012
 (62) BR 11 2014 003919-4 14/08/2012
 (71) BAYER CROPSCIENCE NV (BE) ; BAYER CROPSCIENCE AG (DE) ;
 BAYER CROPSCIENCE LP (US)

(21) BR 12 2018 069706-7 A2 Código 6.1 - Exigência Técnica
 (22) 07/05/2018
 (62) BR 10 2018 009209-0 07/05/2018
 (71) JIANGNAN ENVIRONMENTAL PROTECTION GROUP INC. (KY)

(21) BR 12 2020 002829-7 A2 Código 6.1 - Exigência Técnica
 (22) 14/05/2014
 (62) BR 11 2015 028399-3 14/05/2014
 (71) INTERCEPT PHARMACEUTICALS, INC. (US)

(21) BR 13 2016 029154-1 E2 Código 6.1 - Exigência Técnica
 (22) 13/12/2016
 (61) BR 10 2016 015733-1 06/07/2016
 (71) INEZ OHASHI TORRES AYRES (BR/SP) ; NELSON DE LUCCIA (BR/SP)

(21) BR 20 2016 019061-0 U2 Código 6.1 - Exigência Técnica
 (22) 17/08/2016
 (71) ROGÉRIO MARCIO DE RANIERI (BR/SP)

(21) BR 20 2016 021332-6 U2	Código 6.1 - Exigência Técnica (22) 15/09/2016 (71) JOSÉ ADOLFO PACHECO SORGATO (BR/SC)
<hr/>	
(21) BR 20 2016 022802-1 U2	Código 6.1 - Exigência Técnica (22) 30/09/2016 (71) ROGÉRIO CAPELETTI (BR/RS)
<hr/>	
(21) BR 20 2016 025220-8 U2	Código 6.1 - Exigência Técnica (22) 27/10/2016 (71) MARCIO FERREIRA (BR/RS)
<hr/>	
(21) BR 20 2016 027169-5 U2	Código 6.1 - Exigência Técnica (22) 09/11/2016 (71) MARCELO BASCHERA (BR/RS) ; GUILHERME LUIZ ZANETTE (BR/RS)
<hr/>	
(21) PI 0506041-9 A8	Código 6.1 - Exigência Técnica (22) 24/11/2005 (71) PELE NOVA BIOTECNOLOGIA S.A (BR/SP)
<hr/>	
(21) PI 0609869-0 A2	Código 6.1 - Exigência Técnica (22) 28/04/2006 (71) APPLIED MOLECULAR EVOLUTION, INC. (US) ; Johnson & Johnson (US)
<hr/>	
(21) PI 0705414-9 A2	Código 6.1 - Exigência Técnica (22) 17/12/2007 (71) Universidade de São Paulo - USP (BR/SP) ; Fundação de Amparo à Pesquisa do Estado de São Paulo (BR/SP)
<hr/>	
(21) PI 0707749-1 A2	Código 6.1 - Exigência Técnica (22) 13/02/2007 (71) Freudenberg-Nok General Partnership (US)
<hr/>	
(21) PI 0718247-3 A2	Código 6.1 - Exigência Técnica (22) 08/11/2007 (71) NEUROCRINE BIOSCIENCES, INC. (US)
<hr/>	
(21) PI 0811265-7 A2	Código 6.1 - Exigência Técnica (22) 16/05/2008 (71) The Brigham And Women's Hospital, Inc. (US)

(21) PI 0818511-5 A2	Código 6.1 - Exigência Técnica (22) 15/10/2008 (71) Choongwae Pharma Corporation (KR)
-----------------------------	---

(21) PI 0906643-8 A2	Código 6.1 - Exigência Técnica (22) 30/01/2009 (71) ASCENDIS PHARMA AS (DK)
-----------------------------	---

(21) PI 1002594-4 A2	Código 6.1 - Exigência Técnica (22) 14/05/2010 (71) Engenhoca 18 Administração de Patentes Ltda. (BR/SP)
-----------------------------	--

(21) PI 1007934-3 A2	Código 6.1 - Exigência Técnica (22) 27/01/2010 (71) BOEHRINGER INGELHEIM INTERNATIONAL GMBH (DE)
-----------------------------	--

(21) PI 1008743-5 A2	Código 6.1 - Exigência Técnica (22) 01/02/2010 (71) F.I.S. - FABBRICA ITALIANA SINTETICI S.P.A. (IT)
-----------------------------	--

(21) PI 1101230-7 A2	Código 6.1 - Exigência Técnica (22) 15/04/2011 (71) UNIVERSIDADE FEDERAL DE MINAS GERAIS (BR/MG)
-----------------------------	--

(21) PI 1103323-1 A2	Código 6.1 - Exigência Técnica (22) 01/07/2011 (71) UNIVERSIDADE DE SÃO PAULO - USP (BR/SP)
-----------------------------	---

(21) PI 1105326-7 A2	Código 6.1 - Exigência Técnica (22) 22/12/2011 (71) SERVIÇO NACIONAL DE APRENDIZAGEM INDUSTRIAL - DEPARTAMENTO REGIONAL DE SÃO PAULO - SENAI/ SP (BR/SP)
-----------------------------	---

Código 6.6.1 - Exigência Formal - art. 38 (I) da Lei 13.123/2015

Informe se houve acesso ao patrimônio genético nacional, conforme o art. 38 (I) da Lei 13.123/2015. Para Declaração Positiva de Acesso, gerar uma Guia de Recolhimento da União (GRU) de código 264. Caso a exigência não seja cumprida em até 60 (sessenta) dias, será considerado pelo INPI que não houve acesso ao patrimônio genético nacional.

(21) BR 10 2018 005500-3 A2 Código 6.6.1 - Exigência Formal - art. 38 (I) da Lei 13.123/2015
(22) 20/03/2018
(71) J.C. BAMFORD EXCAVATORS LIMITED (GB)

(21) BR 10 2018 068715-8 A2 Código 6.6.1 - Exigência Formal - art. 38 (I) da Lei 13.123/2015
(22) 05/09/2018
(71) CARLOS EDUARDO PEREIRA BARROS (BR)

(21) BR 11 2012 022591-0 A2 Código 6.6.1 - Exigência Formal - art. 38 (I) da Lei 13.123/2015
(22) 11/05/2011
(71) DOW GLOBAL TECHNOLOGIES INC (US)

(21) BR 11 2013 012210-2 A2 Código 6.6.1 - Exigência Formal - art. 38 (I) da Lei 13.123/2015
(22) 16/11/2011
(71) HYPREVENTION (FR)

(21) BR 11 2013 012817-8 A2 Código 6.6.1 - Exigência Formal - art. 38 (I) da Lei 13.123/2015
(22) 17/11/2011
(71) TRANSITIONS OPTICAL, INC. (US)

(21) BR 11 2013 016657-6 A2 Código 6.6.1 - Exigência Formal - art. 38 (I) da Lei 13.123/2015
(22) 18/12/2011
(71) DOW GLOBAL TECHNOLOGIES LLC (US)

(21) BR 11 2013 027681-9 A2 Código 6.6.1 - Exigência Formal - art. 38 (I) da Lei 13.123/2015
(22) 02/02/2012
(71) QualySense AG (CH)

(21) BR 11 2014 016640-4 A2 Código 6.6.1 - Exigência Formal - art. 38 (I) da Lei 13.123/2015
(22) 03/01/2013
(71) QUARK PHARMACEUTICALS, INC. (US)

(21) BR 20 2015 005166-8 U2 Código 6.6.1 - Exigência Formal - art. 38 (I) da Lei 13.123/2015
(22) 09/03/2015

(71) CRISTINA APARECIDA FREDERICH & CIA LTDA (BR/SP)

(21) BR 20 2018 005695-1 U2

Código 6.6.1 - Exigência Formal - art. 38 (I) da Lei 13.123/2015

(22) 22/03/2018

(71) ANTONIO UBIRAJARA DE SOUZA (BR)

(21) PI 0518506-8 A2

Código 6.6.1 - Exigência Formal - art. 38 (I) da Lei 13.123/2015

(22) 12/08/2005

(71) Alembic Pharmaceuticals Limited (IN)

(21) PI 0914386-6 A2

Código 6.6.1 - Exigência Formal - art. 38 (I) da Lei 13.123/2015

(22) 21/10/2009

(71) HEWLETT PACKARD ENTERPRISE DEVELOPMENT L.P. (US)

(21) PI 1010267-1 A2

Código 6.6.1 - Exigência Formal - art. 38 (I) da Lei 13.123/2015

(22) 22/03/2010

(71) Prad Research And Development Limited (VG)

Código 6.7 - Outras Exigências

Suspensão do andamento do pedido de patente para que seja feita a instrução regular do pedido de patente. O depositante poderá obter o parecer através do endereço eletrônico www.inpi.gov.br - No Acesso rápido – Faça uma busca - Patente. Para acessar, cadastre-se no Portal do INPI e use login e senha. A não manifestação do depositante no prazo de 90 (noventa) dias desta data acarretará o arquivamento definitivo do pedido.

(21) BR 10 2015 024005-8 A2	Código 6.7 - Outras Exigências (22) 17/09/2015 (71) ARENIUDO WOLF VIEIRA (BR/PR) Para que seja aceita a petição de exame Nº 800180091275 de 13/03/2018 (GRU 29409161802477879) apresente complementação da retribuição de exame para reivindicação excedente, pois o pedido possui 15 porém foi recolhido o valor para 10, conforme tabela vigente.
(21) BR 11 2013 006320-3 A2	Código 6.7 - Outras Exigências (22) 16/09/2011 (71) ALLERGAN, INC. (US)
(21) BR 11 2013 033448-7 A2	Código 6.7 - Outras Exigências (22) 29/06/2012 (71) SIGMA-ALDRICH CO. LLC (US)
(21) BR 11 2014 003841-4 A2	Código 6.7 - Outras Exigências (22) 20/08/2012 (71) ALDERBIO HOLDINGS LLC (US)
(21) BR 11 2014 030643-5 A8	Código 6.7 - Outras Exigências (22) 09/11/2012 (71) BAYLIS MEDICAL COMPANY INC. (CA)
(21) PI 0711821-0 A8	Código 6.7 - Outras Exigências (22) 04/05/2007 (71) BRISTOL-MYERS SQUIBB HOLDINGS IRELAND UNLIMITED COMPANY (CH)

Código 6.8 - Exigência Anulada

Anulação da exigência por ter sido indevida. (A toda publicação que envolva anulação de ato ou despacho caberá justificativa no processo administrativo.)

(21) BR 10 2014 025966-0 B1

Código 6.8 - Exigência Anulada

(22) 17/10/2014

(71) UNIVERSIDADE FEDERAL DE MINAS GERAIS (BR/MG) ; PETROLEO BRASILEIRO S. A (BR/RJ)

Anulada a publicação código 6.7 na RPI nº 2614 de 09/02/2021 por ter sido indevida.

Código 6.9 - Publicação Anulada

Anulação da publicação da exigência por ter sido indevida.

(21) BR 11 2013 027098-5 A2 Código 6.9 - Publicação Anulada
(22) 20/04/2012
(71) NATIONWIDE CHILDREN'S HOSPITAL, INC. (US)
Anulada a publicação código 6.6.3 na RPI nº 2618 de 09/03/2021 por ter sido indevida.

(21) BR 11 2014 014367-6 A8 Código 6.9 - Publicação Anulada
(22) 13/11/2012
(71) FAIVELEY TRANSPORT WITTEN GMBH (DE)
Anulada a publicação código 6.1 na RPI nº 2618 de 09/03/2021 por ter sido indevida.

(21) BR 11 2015 004587-1 A2 Código 6.9 - Publicação Anulada
(22) 28/06/2013
(71) INTEL CORPORATION (US)
Anulada a publicação código 6.21 na RPI nº 2555 de 24/12/2019 por ter sido indevida.

(21) PI 0802004-3 A2 Código 6.9 - Publicação Anulada
(22) 19/05/2008
(71) Fundação de Amparo à Pesquisa do Estado de Minas Gerais - FAPEMIG (BR/MG) ; UNIVERSIDADE FEDERAL DE MINAS GERAIS (BR/MG)
Anulada a publicação código 6.21 na RPI nº 2604 de 01/12/2020 por ter sido indevida.

Código 6.10 - Republicação

Republicação da publicação de qualquer um dos subitens anteriores por ter sido efetuada com incorreção.

(21) BR 10 2014 028074-0 A2	Código 6.10 - Republicação (22) 10/11/2014 (71) LEONARDO TANNURE NEMER (BR/ES) O presente pedido teve uma parecer de exigência notificado na RPI nº 2604 de 01/12/2020, tendo sido constatado que esta notificação foi efetuada com incorreções (não foram anexadas as anterioridades traduzidas), assim REPUBLICO a referida publicação.
(21) BR 11 2016 020522-7 A2	Código 6.10 - Republicação (22) 17/12/2014 (71) TEPE MUNHYGIENPRODUKTER AB (SE) Republicação das exigências técnicas notificadas na RPI 2614 de 09/02/2021.

Código 6.21 - Exigência preliminar - pedidos com buscas realizadas por outros Escritórios de Patentes

Suspensão do andamento do pedido de patente que, para instrução regular, aguardará o atendimento ou contestação das exigências formuladas. O depositante poderá obter o parecer através do endereço eletrônico www.inpi.gov.br - Acesso rápido - Faça uma busca - Patente. Para acessar, cadastre-se no Portal do INPI e use login e senha. A não manifestação do depositante no prazo de 90 (noventa) dias desta data acarretará o arquivamento definitivo do pedido.

(21) BR 10 2012 012636-2 A2	Código 6.21 - Exigência preliminar - pedidos com buscas realizadas por outros Escritórios de Patentes (22) 25/05/2012 (51) F02F 1/20 (2006.01) (71) Mahle Metal Leve S/A (BR/SP) ; Mahle International GMBH (DE)
(21) BR 10 2012 018077-4 A8	Código 6.21 - Exigência preliminar - pedidos com buscas realizadas por outros Escritórios de Patentes (22) 20/07/2012 (51) B64C 1/14 (2006.01), E05F 15/56 (2015.01), E06B 3/50 (2006.01) (71) DASSAULT AVIATION (FR)
(21) BR 10 2012 021280-3 A2	Código 6.21 - Exigência preliminar - pedidos com buscas realizadas por outros Escritórios de Patentes (22) 24/08/2012 (51) B65D 1/16 (2006.01), B65D 1/20 (2006.01), B65D 85/72 (2006.01) (71) Bernardo Ary Romcy de Sanford Lima (BR/CE)
(21) BR 10 2012 033633-2 A8	Código 6.21 - Exigência preliminar - pedidos com buscas realizadas por outros Escritórios de Patentes (22) 28/12/2012 (51) B64D 13/08 (2006.01) (71) EMBRAER S.A. (BR/SP)
(21) BR 10 2013 000460-0 A2	Código 6.21 - Exigência preliminar - pedidos com buscas realizadas por outros Escritórios de Patentes (22) 08/01/2013 (51) B65B 1/04 (2006.01) (71) Valter Vladimir Biason (BR/SC)
(21) BR 10 2013 032773-5 A2	Código 6.21 - Exigência preliminar - pedidos com buscas realizadas por outros Escritórios de Patentes (22) 19/12/2013

(51) C01F 17/00 (2020.01), C01B 3/04 (2006.01), C01G 3/00 (2006.01), B09B 3/00 (2006.01)

(71) INSTITUTO DE PESQUISAS TECNOLÓGICAS DO ESTADO DE SÃO PAULO S/A (BR/SP)

(21) BR 10 2014 005890-7 A2

Código 6.21 - Exigência preliminar - pedidos com buscas realizadas por outros Escritórios de Patentes

(22) 13/03/2014

(71) GROTE INDUSTRIES, INC. (US)

(21) BR 10 2014 017818-0 A2

Código 6.21 - Exigência preliminar - pedidos com buscas realizadas por outros Escritórios de Patentes

(22) 18/07/2014

(51) H01L 31/042 (2014.01), H01L 31/054 (2014.01), H02S 40/22 (2014.01), H02S 40/44 (2014.01)

(71) MÁRCIA REGINA PISONI ANDRADE (BR/RS) ; ANTÔNIO CARLOS BENDER ANDRADE (BR/RS)

(21) BR 10 2014 019434-7 A2

Código 6.21 - Exigência preliminar - pedidos com buscas realizadas por outros Escritórios de Patentes

(22) 06/08/2014

(51) F26B 15/20 (2006.01)

(71) COOL SEED INDÚSTRIA E COMÉRCIO DE EQUIPAMENTOS AGRÍCOLAS LTDA (BR/PR)

(21) BR 10 2014 025243-6 A2

Código 6.21 - Exigência preliminar - pedidos com buscas realizadas por outros Escritórios de Patentes

(22) 09/10/2014

(51) F02F 5/00 (2006.01), F02B 41/00 (2006.01)

(71) MAHLE Metal Leve S/A (BR/SP) ; MAHLE International GmbH (DE)

(21) BR 10 2014 027838-9 A2

Código 6.21 - Exigência preliminar - pedidos com buscas realizadas por outros Escritórios de Patentes

(22) 07/11/2014

(51) B60P 1/36 (2006.01), B60P 1/40 (2006.01), A01C 15/18 (2006.01), E01C 19/20 (2006.01)

(71) DEVOCIR ANTONIO LIRA (BR/MS)

(21) BR 10 2014 029639-5 A2

Código 6.21 - Exigência preliminar - pedidos com buscas realizadas por outros Escritórios de Patentes

(22) 27/11/2014

(51) B27D 1/08 (2006.01), B23P 23/00 (2006.01)

(71) EMBRAER S.A (BR/SP)

(21) BR 10 2015 002142-9 A2	Código 6.21 - Exigência preliminar - pedidos com buscas realizadas por outros Escritórios de Patentes (22) 30/01/2015 (51) E04H 12/18 (2006.01), E04H 12/16 (2006.01), E04H 12/34 (2006.01) (71) PROTENDE SISTEMAS E MÉTODOS DE CONSTRUÇÕES LTDA. (BR/SP)
(21) BR 10 2015 010906-7 A2	Código 6.21 - Exigência preliminar - pedidos com buscas realizadas por outros Escritórios de Patentes (22) 13/05/2015 (51) G02B 6/38 (2006.01), G02B 6/42 (2006.01) (71) SENKO Advanced Components (HK) Ltd (HK)
(21) BR 10 2015 011554-7 A2	Código 6.21 - Exigência preliminar - pedidos com buscas realizadas por outros Escritórios de Patentes (22) 05/05/2015 (51) G01V 5/04 (2006.01), G01N 9/24 (2006.01) (71) VALE S.A. (BR/RJ)
(21) BR 10 2015 026089-0 A2	Código 6.21 - Exigência preliminar - pedidos com buscas realizadas por outros Escritórios de Patentes (22) 14/10/2015 (51) F25B 39/02 (2006.01), F24F 13/20 (2006.01) (71) MARCELO MARX (BR/RS)
(21) BR 10 2016 019681-7 A2	Código 6.21 - Exigência preliminar - pedidos com buscas realizadas por outros Escritórios de Patentes (22) 25/08/2016 (51) B22F 1/02 (2006.01), H02K 1/06 (2006.01), C09D 5/23 (2006.01) (71) Whirlpool S.A. (BR/SP)
(21) BR 10 2016 021858-6 A2	Código 6.21 - Exigência preliminar - pedidos com buscas realizadas por outros Escritórios de Patentes (22) 22/09/2016 (51) H01B 11/22 (2006.01), H02G 7/08 (2006.01) (71) FURUKAWA ELECTRIC LATAM S.A. (BR/PR)
(21) BR 10 2016 023512-0 A2	Código 6.21 - Exigência preliminar - pedidos com buscas realizadas por outros Escritórios de Patentes (22) 07/10/2016 (51) G01F 1/32 (2006.01), G01N 29/024 (2006.01) (71) UNIVERSIDAD DE SANTIAGO DE CHILE (CL)

(21) BR 11 2012 014878-8 A2	Código 6.21 - Exigência preliminar - pedidos com buscas realizadas por outros Escritórios de Patentes (22) 21/12/2010 (51) C07D 401/14 (2006.01), C07D 405/14 (2006.01), C07D 409/14 (2006.01), C07D 413/14 (2006.01), C07D 498/14 (2006.01), A61K 31/454 (2006.01), A61P 29/00 (2006.01) (71) SANOFI (FR)
(21) BR 11 2012 024338-1 A2	Código 6.21 - Exigência preliminar - pedidos com buscas realizadas por outros Escritórios de Patentes (22) 25/03/2011 (51) C07D 405/12 (2006.01), A61K 31/404 (2006.01), A61P 11/00 (2006.01) (71) Vertex Pharmaceuticals Incorporated (US)
(21) BR 11 2012 025074-4 A2	Código 6.21 - Exigência preliminar - pedidos com buscas realizadas por outros Escritórios de Patentes (22) 01/04/2011 (51) H04L 1/16 (2006.01), H04L 5/00 (2006.01) (71) Telefonaktiebolaget Im Ericsson (publ) (SE)
(21) BR 11 2013 000358-8 A2	Código 6.21 - Exigência preliminar - pedidos com buscas realizadas por outros Escritórios de Patentes (22) 31/05/2011 (51) H04B 7/24 (2006.01), H04L 29/06 (2006.01), H04W 12/06 (2021.01) (71) MOBILE IMAGING IN SWEDEN AB (SE)
(21) BR 11 2013 011534-3 A2	Código 6.21 - Exigência preliminar - pedidos com buscas realizadas por outros Escritórios de Patentes (22) 10/11/2011 (51) C07K 14/44 (2006.01), A61K 39/008 (2006.01), G01N 33/569 (2006.01) (71) Laboratorios Leti, S.L. (ES)
(21) BR 11 2013 011830-0 A2	Código 6.21 - Exigência preliminar - pedidos com buscas realizadas por outros Escritórios de Patentes (22) 10/11/2011 (51) C07D 249/04 (2006.01), C07D 401/06 (2006.01), C07D 413/10 (2006.01), A61K 31/4192 (2006.01), A61K 31/4725 (2006.01), A61P 35/00 (2006.01), A61P 9/00 (2006.01) (71) INNOCRIN PHARMACEUTICALS, INC. (US)
(21) BR 11 2013 012124-6 A2	Código 6.21 - Exigência preliminar - pedidos com buscas realizadas por outros Escritórios de Patentes

	(22) 17/11/2011 (51) A61K 31/00 (2006.01), C07K 17/00 (2006.01) (71) SANGAMO BIOSCIENCES, INC. (US)
(21) BR 11 2013 012138-6 A2	Código 6.21 - Exigência preliminar - pedidos com buscas realizadas por outros Escritórios de Patentes (22) 22/11/2011 (51) C07K 16/00 (2006.01), A61K 39/395 (2006.01), A61P 35/02 (2006.01) (71) INNATE PHARMA SA (FR)
(21) BR 11 2013 012280-3 A2	Código 6.21 - Exigência preliminar - pedidos com buscas realizadas por outros Escritórios de Patentes (22) 21/11/2011 (51) C07D 279/08 (2006.01), A61K 31/5415 (2006.01), A61P 31/06 (2006.01) (71) ECOLE POLYTECHNIQUE FEDERALE DE LAUSANNE (CH)
(21) BR 11 2013 014890-0 A2	Código 6.21 - Exigência preliminar - pedidos com buscas realizadas por outros Escritórios de Patentes (22) 14/12/2011 (51) C07K 7/64 (2006.01), A61K 38/12 (2006.01), A61K 38/13 (2006.01), C07K 1/113 (2006.01) (71) CONTRAVIR PHARMACEUTICALS, INC. (US)
(21) BR 11 2013 018046-3 A2	Código 6.21 - Exigência preliminar - pedidos com buscas realizadas por outros Escritórios de Patentes (22) 17/01/2012 (51) A61K 38/20 (2006.01) (71) BIONIZ, LLC (US)
(21) BR 11 2013 019499-5 A2	Código 6.21 - Exigência preliminar - pedidos com buscas realizadas por outros Escritórios de Patentes (22) 03/02/2012 (51) C07K 16/00 (2006.01) (71) GENENTECH, INC. (US)
(21) BR 11 2013 021301-9 A2	Código 6.21 - Exigência preliminar - pedidos com buscas realizadas por outros Escritórios de Patentes (22) 24/02/2012 (51) G07C 5/00 (2006.01), H04L 12/00 (2006.01) (71) TOYOTA JIDOSHA KABUSHIKI KAISHA (JP)
(21) BR 11 2013 021302-7 A2	Código 6.21 - Exigência preliminar - pedidos com buscas realizadas por outros Escritórios de Patentes

	(22) 24/01/2012 (51) G01J 5/04 (2006.01), B22D 2/00 (2006.01) (71) HERAEUS ELECTRO-NITE INTERNATIONAL N.V. (BE)
(21) BR 11 2013 021473-2 A2	Código 6.21 - Exigência preliminar - pedidos com buscas realizadas por outros Escritórios de Patentes (22) 22/02/2012 (51) C07K 16/28 (2006.01), A61K 39/395 (2006.01), A61P 37/06 (2006.01), A61P 11/06 (2006.01), A61P 19/02 (2006.01) (71) F. HOFFMANN-LA ROCHE AG (CH)
(21) BR 11 2013 022110-0 A8	Código 6.21 - Exigência preliminar - pedidos com buscas realizadas por outros Escritórios de Patentes (22) 29/02/2012 (51) C07D 213/75 (2006.01), C07D 213/81 (2006.01), C07D 213/82 (2006.01), C07D 401/04 (2006.01), C07D 401/12 (2006.01), C07D 401/14 (2006.01), C07D 405/04 (2006.01), C07D 405/12 (2006.01), C07D 413/04 (2006.01), C07D 413/12 (2006.01), C07D 417/04 (2006.01), C07D 417/12 (2006.01), C07D 491/107 (2006.01), A61K 31/4418 (2006.01), A61K 31/4433 (2006.01) (71) F HOFFMANN-LA ROCHE AG (CH)
(21) BR 11 2013 022761-3 A2	Código 6.21 - Exigência preliminar - pedidos com buscas realizadas por outros Escritórios de Patentes (22) 08/03/2012 (51) C07D 405/04 (2006.01), C07D 401/04 (2006.01), C07D 413/10 (2006.01), A61K 31/4525 (2006.01), A61K 31/454 (2006.01), A61K 31/7056 (2006.01), A61P 35/00 (2006.01), A61P 31/12 (2006.01) (71) SAGIMET BIOSCIENCES INC. (US)
(21) BR 11 2013 022852-0 A2	Código 6.21 - Exigência preliminar - pedidos com buscas realizadas por outros Escritórios de Patentes (22) 08/03/2012 (51) G07D 7/12 (2016.01), B41M 5/26 (2006.01), B41M 5/34 (2006.01), B42D 15/00 (2006.01) (71) JEAN PIERRE LAZZARI (FR) ; JEAN MARC LAZZARI (FR)
(21) BR 11 2013 023151-3 A2	Código 6.21 - Exigência preliminar - pedidos com buscas realizadas por outros Escritórios de Patentes (22) 09/03/2012 (51) A61K 38/20 (2006.01), A61P 37/06 (2006.01), A61P 37/08 (2006.01), A61P 29/00 (2006.01) (71) ASSISTANCE PUBLIQUE - HÔPITAUX DE PARIS (FR) ; INSERM (INSTITUT NATIONAL DE LA SANTÉ ET DE LA RECHERCHE MÉDICALE)

(FR) ; SORBONNE UNIVERSITÉ (FR)

- (21) BR 11 2013 026184-6 A2** Código 6.21 - Exigência preliminar - pedidos com buscas realizadas por outros Escritórios de Patentes
(22) 13/04/2012
(51) G05D 1/00 (2006.01), B64C 39/02 (2006.01)
(71) HEXAGON TECHNOLOGY CENTER GMBH (CH)
-
- (21) BR 11 2013 026201-0 A2** Código 6.21 - Exigência preliminar - pedidos com buscas realizadas por outros Escritórios de Patentes
(22) 10/04/2012
(51) G01N 31/22 (2006.01), G01K 3/04 (2006.01)
(71) KEEP-IT TECHNOLOGIES AS (NO)
-
- (21) BR 11 2013 026284-2 A2** Código 6.21 - Exigência preliminar - pedidos com buscas realizadas por outros Escritórios de Patentes
(22) 16/04/2012
(51) A61K 38/16 (2006.01), A61K 38/24 (2006.01)
(71) NEURALIGHT HD, LLC (US)
-
- (21) BR 11 2013 028429-3 A2** Código 6.21 - Exigência preliminar - pedidos com buscas realizadas por outros Escritórios de Patentes
(22) 04/05/2012
(51) A61K 39/395 (2006.01), C07K 16/40 (2006.01), C12N 15/13 (2006.01), C12N 15/63 (2006.01), C12P 21/08 (2006.01), C12N 5/10 (2006.01), C12N 1/19 (2006.01)
(71) OMEROS CORPORATION (US)
-
- (21) BR 11 2014 009925-1 A2** Código 6.21 - Exigência preliminar - pedidos com buscas realizadas por outros Escritórios de Patentes
(22) 29/10/2012
(51) C07K 19/00 (2006.01), A61K 39/395 (2006.01), A61P 35/00 (2006.01)
(71) TEVA PHARMACEUTICALS AUSTRALIA PTY LTD (AU)
-
- (21) BR 11 2014 012275-0 A2** Código 6.21 - Exigência preliminar - pedidos com buscas realizadas por outros Escritórios de Patentes
(22) 23/05/2012
(51) C07K 1/36 (2006.01), C07K 1/22 (2006.01)
(71) SANOFI (FR)
-
- (21) BR 11 2014 020127-7 A2** Código 6.21 - Exigência preliminar - pedidos com buscas realizadas por outros Escritórios de Patentes
(22) 13/02/2013

	(51) A61K 48/00 (2006.01), A61K 38/17 (2006.01), A61K 38/16 (2006.01), A61K 9/08 (2006.01), A61K 9/06 (2006.01), A61P 17/00 (2006.01), A61P 9/00 (2006.01) (71) THE REGENTS OF THE UNIVERSITY OF CALIFORNIA (US)
(21) BR 11 2014 022697-0 A2	Código 6.21 - Exigência preliminar - pedidos com buscas realizadas por outros Escritórios de Patentes (22) 14/03/2013 (51) A61K 31/4985 (2006.01), A61P 35/00 (2006.01) (71) SIGNAL PHARMACEUTICALS, LLC (US)
(21) BR 11 2014 028362-1 A2	Código 6.21 - Exigência preliminar - pedidos com buscas realizadas por outros Escritórios de Patentes (22) 07/05/2013 (51) C07C 279/16 (2006.01), A61K 31/155 (2006.01), A61P 31/16 (2006.01) (71) ALEXANDRE VASILIEVICH IVACHTCHENKO (RU) ; ASAVI, LLC (US)
(21) BR 11 2014 028568-3 A2	Código 6.21 - Exigência preliminar - pedidos com buscas realizadas por outros Escritórios de Patentes (22) 17/05/2013 (51) A61K 31/7088 (2006.01), A61K 31/7115 (2006.01), A61K 31/712 (2006.01), A61K 31/7125 (2006.01), A61K 31/713 (2006.01), A61P 21/00 (2006.01), A61P 25/28 (2006.01), A61P 3/06 (2006.01), A61P 31/12 (2006.01), A61P 31/14 (2006.01), A61P 31/16 (2006.01) (71) REPLICOR INC. (CA)
(21) BR 11 2014 032105-1 A2	Código 6.21 - Exigência preliminar - pedidos com buscas realizadas por outros Escritórios de Patentes (22) 25/06/2013 (51) A61K 31/5517 (2006.01) (71) ONCOETHIX, GMBH (CH)
(21) BR 11 2015 003831-0 A2	Código 6.21 - Exigência preliminar - pedidos com buscas realizadas por outros Escritórios de Patentes (22) 30/08/2013 (51) G10L 15/04 (2013.01), H04M 1/64 (2006.01) (71) INTERACTIVE INTELLIGENCE, INC (US)
(21) BR 11 2016 002182-7 A2	Código 6.21 - Exigência preliminar - pedidos com buscas realizadas por outros Escritórios de Patentes (22) 31/07/2014 (51) A61K 47/24 (2006.01), A61K 9/00 (2006.01), A61K 9/127 (2006.01), A61K 9/107 (2006.01), A61K 8/02 (2006.01), A61K 8/06 (2006.01), A61K 8/55

	(2006.01), A61Q 17/04 (2006.01), A61Q 19/08 (2006.01), A61K 8/14 (2006.01), A61K 8/67 (2006.01) (71) SEQUESSOME TECHNOLOGY HOLDINGS LIMITED (MT)
(21) BR 11 2016 009211-2 A2	Código 6.21 - Exigência preliminar - pedidos com buscas realizadas por outros Escritórios de Patentes (22) 29/10/2013 (51) G02B 5/18 (2006.01), G02B 6/293 (2006.01) (71) CSEM CENTRE SUISSE D'ELECTRONIQUE ET DE MICROTECHNIQUE SA - RECHERCHE ET DÉVELOPPEMENT (CH)
(21) BR 11 2016 028895-5 A2	Código 6.21 - Exigência preliminar - pedidos com buscas realizadas por outros Escritórios de Patentes (22) 09/06/2015 (51) A61K 41/00 (2020.01), A61K 31/352 (2006.01), A61K 31/77 (2006.01), A61K 8/90 (2006.01) (71) KLOX TECHNOLOGIES INC. (CA)
(21) BR 11 2017 010082-7 A2	Código 6.21 - Exigência preliminar - pedidos com buscas realizadas por outros Escritórios de Patentes (22) 16/11/2015 (51) A01N 37/40 (2006.01), A01P 21/00 (2006.01) (71) AGRO INNOVATION INTERNATIONAL (FR)
(21) BR 11 2017 013690-2 A2	Código 6.21 - Exigência preliminar - pedidos com buscas realizadas por outros Escritórios de Patentes (22) 23/12/2015 (51) C07K 14/705 (2006.01), C07K 16/28 (2006.01), C07K 16/30 (2006.01) (71) AUTOLUS LIMITED (GB) ; UCL BUSINESS LTD. (GB)
(21) BR 11 2018 010946-0 A2	Código 6.21 - Exigência preliminar - pedidos com buscas realizadas por outros Escritórios de Patentes (22) 28/11/2016 (51) G01N 33/53 (2006.01), A61K 35/39 (2015.01), C12N 5/071 (2010.01), C12N 5/0789 (2010.01) (71) KADIMASTEM LTD (IL) ; YEDA RESEARCH & DEVELOPMENT CO. LTD (IL)
(21) BR 11 2018 010947-9 A2	Código 6.21 - Exigência preliminar - pedidos com buscas realizadas por outros Escritórios de Patentes (22) 01/12/2016 (51) C07K 16/00 (2006.01), C07K 14/725 (2006.01), C07K 16/46 (2006.01) (71) UCB BIOPHARMA SPRL (BE)

(21) BR 11 2018 011058-2 A2	Código 6.21 - Exigência preliminar - pedidos com buscas realizadas por outros Escritórios de Patentes (22) 01/12/2016 (51) C07K 16/28 (2006.01), C07K 16/30 (2006.01), C07K 16/46 (2006.01), A61K 39/395 (2006.01) (71) GENMAB B.V. (NL)
<hr/>	
(21) BR 11 2018 011059-0 A2	Código 6.21 - Exigência preliminar - pedidos com buscas realizadas por outros Escritórios de Patentes (22) 01/12/2016 (51) A61K 48/00 (2006.01), C12N 15/09 (2006.01), C12N 15/86 (2006.01) (71) FRIEDRICH MIESCHER INSTITUTE FOR BIOMEDICAL RESEARCH (CH)
<hr/>	
(21) BR 11 2018 011073-6 A2	Código 6.21 - Exigência preliminar - pedidos com buscas realizadas por outros Escritórios de Patentes (22) 16/12/2016 (51) C07K 16/18 (2006.01), C12N 15/09 (2006.01) (71) CHUGAI SEIYAKU KABUSHIKI KAISHA (JP)
<hr/>	
(21) BR 11 2018 011100-7 A2	Código 6.21 - Exigência preliminar - pedidos com buscas realizadas por outros Escritórios de Patentes (22) 01/12/2016 (51) C07K 16/28 (2006.01), C07K 16/30 (2006.01), C07K 16/46 (2006.01), A61K 39/395 (2006.01), C12N 15/13 (2006.01) (71) GENMAB B.V. (NL)
<hr/>	
(21) BR 11 2018 011122-8 A2	Código 6.21 - Exigência preliminar - pedidos com buscas realizadas por outros Escritórios de Patentes (22) 15/12/2016 (51) C07K 14/16 (2006.01) (71) JANSSEN VACCINES & PREVENTION B.V. (NL)
<hr/>	
(21) BR 11 2018 011259-3 A2	Código 6.21 - Exigência preliminar - pedidos com buscas realizadas por outros Escritórios de Patentes (22) 05/12/2016 (51) C07K 14/755 (2006.01), A61K 47/61 (2017.01) (71) BAXALTA INCORPORATED (US) ; BAXALTA GMBH (CH)
<hr/>	
(21) BR 11 2018 011310-7 A2	Código 6.21 - Exigência preliminar - pedidos com buscas realizadas por outros Escritórios de Patentes (22) 02/12/2016 (51) C07K 14/025 (2006.01), C12N 15/37 (2006.01), C12N 7/04 (2006.01),

	A61K 39/12 (2006.01), A61P 31/20 (2006.01), A61P 35/00 (2006.01), A61P 17/12 (2006.01) (71) XIAMEN UNIVERISTY (CN) ; XIAMEN INNOVAX BIOTECH CO., LTD. (CN)
(21) BR 11 2018 011331-0 A2	Código 6.21 - Exigência preliminar - pedidos com buscas realizadas por outros Escritórios de Patentes (22) 02/12/2016 (51) C07K 14/025 (2006.01), C12N 15/37 (2006.01), C12P 21/02 (2006.01), A61K 39/12 (2006.01), A61P 17/12 (2006.01) (71) XIAMEN INNOVAX BIOTECH CO., LTD. (CN) ; XIAMEN UNIVERSITY (CN)
(21) BR 11 2018 011336-0 A2	Código 6.21 - Exigência preliminar - pedidos com buscas realizadas por outros Escritórios de Patentes (22) 02/12/2016 (51) C07K 16/28 (2006.01), A61K 39/395 (2006.01) (71) MEMORIAL SLOAN-KETTERING CANCER CENTER (US) ; EUREKA THERAPEUTICS, INC (US)
(21) BR 11 2018 011622-0 A2	Código 6.21 - Exigência preliminar - pedidos com buscas realizadas por outros Escritórios de Patentes (22) 09/12/2016 (51) C07K 16/40 (2006.01), A61K 39/00 (2006.01), A61K 39/395 (2006.01) (71) DYAX CORP. (US)
(21) BR 11 2018 011643-2 A2	Código 6.21 - Exigência preliminar - pedidos com buscas realizadas por outros Escritórios de Patentes (22) 08/12/2016 (51) A61K 38/08 (2019.01), A61K 8/64 (2006.01), A61Q 19/00 (2006.01), A61Q 19/08 (2006.01), A61K 9/107 (2006.01), C07K 7/06 (2006.01) (71) LUBRIZOL ADVANCED MATERIALS, INC. (US)
(21) BR 11 2018 011663-7 A2	Código 6.21 - Exigência preliminar - pedidos com buscas realizadas por outros Escritórios de Patentes (22) 09/12/2016 (51) A61K 39/08 (2006.01), A61K 38/16 (2006.01), A61P 25/00 (2006.01) (71) REVANCE THERAPEUTICS, INC. (US)
(21) BR 11 2018 011674-2 A2	Código 6.21 - Exigência preliminar - pedidos com buscas realizadas por outros Escritórios de Patentes (22) 12/12/2016 (51) A61K 39/155 (2006.01), C07K 14/005 (2006.01), C12N 7/04 (2006.01)

(71) THE UNITED STATES OF AMERICA, AS REPRESENTED BY THE SECRETARY, DEPARTMENT OF HEALTH AND HUMAN SERVICES (US)

(21) BR 11 2018 011781-1 A2 Código 6.21 - Exigência preliminar - pedidos com buscas realizadas por outros Escritórios de Patentes
(22) 12/12/2016
(51) A61K 39/395 (2006.01), C07K 16/28 (2006.01), C07K 16/30 (2006.01), C07K 16/46 (2006.01)
(71) MACROGENICS, INC. (US)

(21) BR 11 2018 011789-7 A2 Código 6.21 - Exigência preliminar - pedidos com buscas realizadas por outros Escritórios de Patentes
(22) 09/12/2016
(51) A61K 38/05 (2006.01), A61K 8/64 (2006.01), A61Q 19/00 (2006.01)
(71) DSM IP ASSETS B.V. (NL)

(21) BR 11 2018 011838-9 A2 Código 6.21 - Exigência preliminar - pedidos com buscas realizadas por outros Escritórios de Patentes
(22) 13/12/2016
(51) A61K 48/00 (2006.01), C07K 14/47 (2006.01)
(71) THE TRUSTEES OF THE UNIVERSITY OF PENNSYLVANIA (US)

(21) BR 11 2018 011857-5 A2 Código 6.21 - Exigência preliminar - pedidos com buscas realizadas por outros Escritórios de Patentes
(22) 09/12/2016
(51) A61K 38/05 (2006.01), A61Q 19/00 (2006.01), A61K 8/64 (2006.01), A61P 17/10 (2006.01), A61P 17/08 (2006.01)
(71) DSM IP ASSETS B.V. (NL)

(21) BR 11 2018 011860-5 A2 Código 6.21 - Exigência preliminar - pedidos com buscas realizadas por outros Escritórios de Patentes
(22) 14/12/2016
(51) C07K 16/24 (2006.01), C07K 16/18 (2006.01)
(71) UCB BIOPHARMA SPRL (BE)

(21) BR 11 2018 011881-8 A2 Código 6.21 - Exigência preliminar - pedidos com buscas realizadas por outros Escritórios de Patentes
(22) 14/12/2016
(51) C07K 14/015 (2006.01), C12N 15/35 (2006.01), C12N 15/861 (2006.01), A61K 35/76 (2015.01)
(71) THE UNIVERSITY OF NORTH CAROLINA AT CHAPEL HILL (US)

(21) BR 11 2018 011892-3 A2 Código 6.21 - Exigência preliminar - pedidos com buscas realizadas por outros

	Escritórios de Patentes (22) 12/12/2016 (51) A61K 38/22 (2006.01), A61K 38/26 (2006.01), C07K 14/575 (2006.01), C07K 14/605 (2006.01) (71) SANOFI (FR)
(21) BR 11 2018 012033-2 A2	Código 6.21 - Exigência preliminar - pedidos com buscas realizadas por outros Escritórios de Patentes (22) 14/12/2016 (51) A61K 39/02 (2006.01) (71) TECHNISCHE UNIVERSITÄT MÜNCHEN (DE) ; MAX-PLANCK-GESELLSCHAFT ZUR FÖRDERUNG DER WISSENSCHAFTEN E.V. (DE)
(21) BR 11 2018 012055-3 A2	Código 6.21 - Exigência preliminar - pedidos com buscas realizadas por outros Escritórios de Patentes (22) 13/12/2016 (51) C07K 1/13 (2006.01), C12N 9/90 (2006.01), G01N 33/532 (2006.01), G01N 33/58 (2006.01), G01N 33/68 (2006.01) (71) F. HOFFMANN-LA ROCHE AG (CH)
(21) BR 11 2018 012096-0 A2	Código 6.21 - Exigência preliminar - pedidos com buscas realizadas por outros Escritórios de Patentes (22) 14/12/2016 (51) C07K 16/24 (2006.01) (71) AMGEN INC. (US)
(21) BR 11 2018 012113-4 A2	Código 6.21 - Exigência preliminar - pedidos com buscas realizadas por outros Escritórios de Patentes (22) 14/12/2016 (51) A61K 39/00 (2006.01), A61K 39/395 (2006.01), C12P 21/08 (2006.01), C07K 16/00 (2006.01) (71) ONCOIMMUNE, INC. (US)
(21) BR 11 2018 012126-6 A2	Código 6.21 - Exigência preliminar - pedidos com buscas realizadas por outros Escritórios de Patentes (22) 15/12/2016 (51) A61K 39/39 (2006.01), A61K 47/22 (2006.01) (71) GLAXOSMITHKLINE BIOLOGICALS S.A. (BE) ; SORBONNE UNIVERSITE (FR) ; INSTITUT NATIONAL DE LA SANTE ET DE LA RECHERCHE MEDICALE (FR)
(21) BR 11 2018 012164-9 A2	Código 6.21 - Exigência preliminar - pedidos com buscas realizadas por outros

Escritórios de Patentes
 (22) 14/12/2016
 (51) C07K 16/10 (2006.01), A61K 39/395 (2006.01)
 (71) GILEAD SCIENCES, INC. (US)

(21) BR 11 2018 012174-6 A2 Código 6.21 - Exigência preliminar - pedidos com buscas realizadas por outros Escritórios de Patentes
 (22) 07/12/2016
 (51) A61K 38/12 (2006.01), A61P 7/00 (2006.01), A61P 37/02 (2006.01), A61M 5/30 (2006.01)
 (71) RA PHARMACEUTICALS, INC (US)

(21) BR 11 2018 012260-2 A2 Código 6.21 - Exigência preliminar - pedidos com buscas realizadas por outros Escritórios de Patentes
 (22) 14/12/2016
 (51) A61K 38/00 (2006.01), A61K 9/12 (2006.01), A61L 26/00 (2006.01), A61P 7/04 (2006.01), A61P 17/02 (2006.01), A61P 43/00 (2006.01), C07K 7/00 (2006.01)
 (71) 3-D MATRIX, LTD. (JP)

(21) BR 11 2018 012304-8 A2 Código 6.21 - Exigência preliminar - pedidos com buscas realizadas por outros Escritórios de Patentes
 (22) 19/12/2016
 (51) C12N 15/113 (2010.01)
 (71) NOVARTIS AG (CH)

(21) BR 11 2018 012344-7 A2 Código 6.21 - Exigência preliminar - pedidos com buscas realizadas por outros Escritórios de Patentes
 (22) 16/12/2016
 (51) C07K 16/28 (2006.01)
 (71) JANSSEN BIOTECH, INC. (US)

(21) BR 11 2018 012352-8 A2 Código 6.21 - Exigência preliminar - pedidos com buscas realizadas por outros Escritórios de Patentes
 (22) 13/12/2016
 (51) A61K 38/00 (2006.01), A61K 39/00 (2006.01), A61K 39/395 (2006.01), C07K 16/28 (2006.01), C12P 21/08 (2006.01)
 (71) MERCK SHARP & DOHME CORP. (US)

(21) BR 11 2018 012353-6 A2 Código 6.21 - Exigência preliminar - pedidos com buscas realizadas por outros Escritórios de Patentes
 (22) 16/12/2016
 (51) C07K 7/06 (2006.01), A61K 38/04 (2006.01), C07K 7/08 (2006.01), C07K

	14/00 (2006.01) (71) DIET4LIFE APS (DK)
--	--

(21) BR 11 2018 012388-9 A2	Código 6.21 - Exigência preliminar - pedidos com buscas realizadas por outros Escritórios de Patentes (22) 16/12/2016 (51) C07K 16/00 (2006.01) (71) EISAI R&D MANAGEMENT CO., LTD. (JP)
------------------------------------	---

(21) BR 11 2018 012411-7 A2	Código 6.21 - Exigência preliminar - pedidos com buscas realizadas por outros Escritórios de Patentes (22) 05/12/2016 (51) C12P 7/08 (2006.01) (71) PRAJ INDUSTRIES LIMITED (IN)
------------------------------------	---

(21) BR 11 2018 012626-8 A2	Código 6.21 - Exigência preliminar - pedidos com buscas realizadas por outros Escritórios de Patentes (22) 16/12/2016 (51) A61K 39/395 (2006.01), A61K 39/00 (2006.01), G01N 33/53 (2006.01) (71) AMGEN INC. (US) ; MEDIMMUNE, LLC (US)
------------------------------------	--

(21) BR 11 2018 012679-9 A2	Código 6.21 - Exigência preliminar - pedidos com buscas realizadas por outros Escritórios de Patentes (22) 21/12/2016 (51) C07K 16/12 (2006.01), G01N 33/53 (2006.01), C07K 16/44 (2006.01) (71) TURUN YLIOPISTO (FI)
------------------------------------	--

(21) BR 11 2018 012694-2 A2	Código 6.21 - Exigência preliminar - pedidos com buscas realizadas por outros Escritórios de Patentes (22) 22/12/2016 (51) C12N 5/0784 (2010.01) (71) MEDIGENE IMMUNOTHERAPIES GMBH (DE) ; HELMHOLTZ ZENTRUM MÜNCHEN DEUTSCHES FORSCHUNGSZENTRUM FÜR GESUNDHEIT UND UMWELT (GMBH) (DE)
------------------------------------	---

(21) BR 11 2018 012794-9 A2	Código 6.21 - Exigência preliminar - pedidos com buscas realizadas por outros Escritórios de Patentes (22) 22/12/2016 (51) C07K 14/725 (2006.01), A61K 39/00 (2006.01), C12N 5/0783 (2010.01), A61P 35/00 (2006.01), C07K 14/47 (2006.01) (71) IMMUNOCORE LIMITED (GB)
------------------------------------	---

(21) BR 11 2018 012826-0 A2	Código 6.21 - Exigência preliminar - pedidos com buscas realizadas por outros
------------------------------------	---

	Escritórios de Patentes (22) 22/12/2016 (51) C12N 5/0783 (2010.01), A61K 39/00 (2006.01) (71) MEDIGENE IMMUNOTHERAPIES GMBH (DE) ; HELMHOLTZ ZENTRUM MÜNCHEN DEUTSCHES FORSCHUNGSZENTRUM FÜR GESUNDHEIT UND UMWELT (GMBH) (DE)
(21) BR 11 2018 012833-3 A2	Código 6.21 - Exigência preliminar - pedidos com buscas realizadas por outros Escritórios de Patentes (22) 21/12/2016 (51) C07K 16/28 (2006.01), A61K 38/26 (2006.01), A61K 39/395 (2006.01), A61P 3/10 (2006.01) (71) AMGEN INC. (US)
(21) BR 11 2018 012851-1 A2	Código 6.21 - Exigência preliminar - pedidos com buscas realizadas por outros Escritórios de Patentes (22) 22/12/2016 (51) C12N 1/14 (2006.01), C12P 21/00 (2006.01), C12N 15/63 (2006.01) (71) ALBUMEDIX LTD (GB)
(21) BR 11 2018 012873-2 A2	Código 6.21 - Exigência preliminar - pedidos com buscas realizadas por outros Escritórios de Patentes (22) 23/12/2016 (51) A61K 39/12 (2006.01), C07K 14/005 (2006.01) (71) VALNEVA AUSTRIA GMBH (AT)
(21) BR 11 2018 012894-5 A2	Código 6.21 - Exigência preliminar - pedidos com buscas realizadas por outros Escritórios de Patentes (22) 22/12/2016 (51) C12N 15/113 (2010.01), C12N 15/90 (2006.01), A61K 48/00 (2006.01) (71) CRISPR THERAPEUTICS AG (CH)
(21) BR 11 2018 012927-5 A2	Código 6.21 - Exigência preliminar - pedidos com buscas realizadas por outros Escritórios de Patentes (22) 23/12/2016 (51) C07K 5/078 (2006.01), C07K 5/062 (2006.01), C07D 285/135 (2006.01) (71) THE REGENTS OF THE UNIVERSITY OF CALIFORNIA (US)
(21) BR 11 2018 012962-3 A2	Código 6.21 - Exigência preliminar - pedidos com buscas realizadas por outros Escritórios de Patentes (22) 23/12/2016 (51) A61K 39/12 (2006.01), C07K 14/005 (2006.01) (71) THEMIS BIOSCIENCE GMBH (AT)

(21) BR 11 2018 013052-4 A2	<p>Código 6.21 - Exigência preliminar - pedidos com buscas realizadas por outros Escritórios de Patentes (22) 23/12/2016 (51) A61K 35/74 (2015.01), A23C 9/123 (2006.01) (71) DAIRY A DAY INC. (US)</p>
(21) BR 11 2018 013065-6 A2	<p>Código 6.21 - Exigência preliminar - pedidos com buscas realizadas por outros Escritórios de Patentes (22) 26/12/2016 (51) C12N 15/113 (2010.01) (71) NOVARTIS AG (CH) ; INTELLIA THERAPEUTICS, INC. (US)</p>
(21) BR 11 2018 013074-5 A2	<p>Código 6.21 - Exigência preliminar - pedidos com buscas realizadas por outros Escritórios de Patentes (22) 30/12/2016 (51) C12N 5/0783 (2010.01), C12N 15/113 (2010.01), C07D 295/00 (2006.01) (71) NOVARTIS AG (CH) ; THE TRUSTEES OF THE UNIVERSITY OF PENNSYLVANIA (US)</p>
(21) BR 11 2018 013151-2 A2	<p>Código 6.21 - Exigência preliminar - pedidos com buscas realizadas por outros Escritórios de Patentes (22) 29/12/2016 (51) A61K 38/47 (2006.01), A61K 31/445 (2006.01) (71) AMICUS THERAPEUTICS, INC. (US)</p>
(21) BR 11 2018 013256-0 A2	<p>Código 6.21 - Exigência preliminar - pedidos com buscas realizadas por outros Escritórios de Patentes (22) 20/12/2016 (51) C07K 16/40 (2006.01), C12N 9/64 (2006.01), A61K 39/395 (2006.01), A61P 3/06 (2006.01) (71) JIANGSU HENGRUI MEDICINE CO., LTD. (CN) ; SHANGHAI HENGRUI PHARMACEUTICAL CO., LTD. (CN)</p>
(21) BR 11 2018 013323-0 A2	<p>Código 6.21 - Exigência preliminar - pedidos com buscas realizadas por outros Escritórios de Patentes (22) 29/12/2016 (51) C12N 15/113 (2010.01), A61K 31/7088 (2006.01), A61K 31/7105 (2006.01), A61K 48/00 (2006.01), A61P 27/02 (2006.01) (71) NATIONAL UNIVERSITY CORPORATION HOKKAIDO UNIVERSITY (JP) ; TOKYO MEDICAL UNIVERSITY (JP) ; BONAC CORPORATION (JP)</p>
(21) BR 11 2018 013407-4 A2	<p>Código 6.21 - Exigência preliminar - pedidos com buscas realizadas por outros</p>

	Escritórios de Patentes (22) 29/12/2016 (51) A61K 39/00 (2006.01), A61K 39/44 (2006.01), A61P 27/02 (2006.01) (71) KODIAK SCIENCES INC. (US)
(21) BR 11 2018 013421-0 A2	Código 6.21 - Exigência preliminar - pedidos com buscas realizadas por outros Escritórios de Patentes (22) 21/12/2016 (51) A61K 38/43 (2006.01), A61K 9/00 (2006.01) (71) MEDIGENE BIO CORPORATION (KR) ; GREEN CROSS CORPORATION (KR)
(21) BR 11 2018 013444-9 A2	Código 6.21 - Exigência preliminar - pedidos com buscas realizadas por outros Escritórios de Patentes (22) 29/12/2016 (51) A61K 38/18 (2006.01), A61K 35/19 (2015.01), G01N 33/49 (2006.01) (71) GENERAL ELECTRIC COMPANY (US)
(21) BR 11 2018 013456-2 A2	Código 6.21 - Exigência preliminar - pedidos com buscas realizadas por outros Escritórios de Patentes (22) 28/12/2016 (51) C12N 5/0775 (2010.01), A61K 35/28 (2015.01) (71) ALFREDO GORIO (IT)
(21) BR 11 2018 013525-9 A2	Código 6.21 - Exigência preliminar - pedidos com buscas realizadas por outros Escritórios de Patentes (22) 30/12/2016 (51) C07K 14/605 (2006.01), A61K 38/26 (2006.01) (71) HANMI PHARM. CO., LTD. (KR)
(21) BR 11 2018 013530-5 A2	Código 6.21 - Exigência preliminar - pedidos com buscas realizadas por outros Escritórios de Patentes (22) 30/12/2016 (51) C07K 14/605 (2006.01), A61K 38/26 (2006.01) (71) HANMI PHARM. CO., LTD. (KR)
(21) BR 11 2018 068045-1 A2	Código 6.21 - Exigência preliminar - pedidos com buscas realizadas por outros Escritórios de Patentes (22) 30/12/2016 (51) G01N 33/68 (2006.01) (71) CENTRO NACIONAL DE INVESTIGACIONES CARDIOVASCULARES CARLOS III (F.S.P.) (ES) ; CONSEJO SUPERIOR DE INVESTIGACIONES CIENTIFICAS (ES) ; UNIVERSIDAD AUTÓNOMA DE MADRID (ES)

(21) BR 11 2018 071145-4 A2	<p>Código 6.21 - Exigência preliminar - pedidos com buscas realizadas por outros Escritórios de Patentes</p> <p>(22) 01/09/2016</p> <p>(51) A61K 35/14 (2015.01), A61K 35/16 (2015.01), A61K 35/18 (2015.01), A61K 38/38 (2006.01), A61K 38/42 (2006.01), A61K 39/395 (2006.01), A61K 47/14 (2017.01), A23L 33/00 (2016.01), A61P 7/06 (2006.01), A61P 31/00 (2006.01), A61P 35/00 (2006.01), A61P 37/00 (2006.01)</p> <p>(71) ROMEO BEBEACHIBULI (BR/SP)</p>
(21) BR 11 2018 072294-4 A2	<p>Código 6.21 - Exigência preliminar - pedidos com buscas realizadas por outros Escritórios de Patentes</p> <p>(22) 02/12/2016</p> <p>(51) C07K 16/24 (2006.01), A61K 39/395 (2006.01), A61P 37/00 (2006.01), C12N 15/13 (2006.01), C12N 15/63 (2006.01), C12N 5/10 (2006.01), C07K 16/46 (2006.01)</p> <p>(71) JOINT STOCK COMPANY "BIOCAD" (RU)</p>
(21) BR 11 2019 003302-5 A2	<p>Código 6.21 - Exigência preliminar - pedidos com buscas realizadas por outros Escritórios de Patentes</p> <p>(22) 16/11/2016</p> <p>(51) C07K 19/00 (2006.01), C12N 15/62 (2006.01), C12N 15/85 (2006.01), C12N 5/10 (2006.01), A61K 38/37 (2006.01), A61P 7/04 (2006.01)</p> <p>(71) AMPSOURCE BIOPHARMA SHANGHAI INC. (CN) ; FUREN PHARMACEUTICAL GROUP CO., LTD. (CN) ; PHARMAB, INC. (CN) ; KAIFENG PHARMACEUTICAL (GROUP) CO., LTD. (CN)</p>
(21) BR 11 2019 004017-0 A2	<p>Código 6.21 - Exigência preliminar - pedidos com buscas realizadas por outros Escritórios de Patentes</p> <p>(22) 15/12/2016</p> <p>(51) C07K 19/00 (2006.01), C07K 16/30 (2006.01), C12N 15/62 (2006.01), A61K 39/395 (2006.01), A61P 35/00 (2006.01), C12N 15/117 (2010.01)</p> <p>(71) TARGIMMUNE THERAPEUTICS AG (CH)</p>
(21) BR 11 2019 006336-6 A2	<p>Código 6.21 - Exigência preliminar - pedidos com buscas realizadas por outros Escritórios de Patentes</p> <p>(22) 30/09/2016</p> <p>(51) A61K 35/20 (2006.01), A61K 38/17 (2006.01), A61P 1/00 (2006.01), A23J 1/20 (2006.01)</p> <p>(71) THE A2 MILK COMPANY LIMITED (NZ)</p>
(21) BR 11 2019 008998-5 A2	<p>Código 6.21 - Exigência preliminar - pedidos com buscas realizadas por outros Escritórios de Patentes</p>

	(22) 03/11/2016 (51) A61K 38/46 (2006.01), A61K 38/47 (2006.01), A61K 38/48 (2006.01) (71) SAMI LABS LIMITED (IN)
(21) BR 12 2019 017469-5 A2	Código 6.21 - Exigência preliminar - pedidos com buscas realizadas por outros Escritórios de Patentes (22) 22/08/2016 (51) C07K 16/24 (2006.01), C07K 1/16 (2006.01) (71) GLAXOSMITHKLINE INTELLECTUAL PROPERTY (NO. 2) LIMITED (GB)
(21) PI 0908417-7 A2	Código 6.21 - Exigência preliminar - pedidos com buscas realizadas por outros Escritórios de Patentes (22) 25/02/2009 (51) C07D 471/04 (2006.01), C07D 498/04 (2006.01), C07D 513/04 (2006.01), A61P 35/00 (2006.01), A61K 31/4355 (2006.01), A61K 31/4365 (2006.01), A61K 31/437 (2006.01) (71) Takeda Pharmaceutical Company Limited (JP)
(21) PI 0908612-9 A2	Código 6.21 - Exigência preliminar - pedidos com buscas realizadas por outros Escritórios de Patentes (22) 14/05/2009 (51) A61K 47/48 (1990.01), A61K 49/00 (2006.01) (71) NOVADAQ TECHNOLOGIES INC. (CA)
(21) PI 0909017-7 A2	Código 6.21 - Exigência preliminar - pedidos com buscas realizadas por outros Escritórios de Patentes (22) 26/03/2009 (51) C07D 221/12 (2006.01), C07D 401/06 (2006.01), A61K 31/473 (2006.01), A61P 35/00 (2006.01) (71) JANSSEN PHARMACEUTICA N.V. (BE)
(21) PI 0915606-2 A2	Código 6.21 - Exigência preliminar - pedidos com buscas realizadas por outros Escritórios de Patentes (22) 05/06/2009 (51) C12N 9/28 (2006.01), C12N 9/00 (2006.01), C12N 15/00 (2006.01) (71) Danisco Us Inc. (US)
(21) PI 0915981-9 A2	Código 6.21 - Exigência preliminar - pedidos com buscas realizadas por outros Escritórios de Patentes (22) 13/07/2009 (51) A61K 47/34 (2017.01), A61K 47/38 (2006.01), A61K 47/36 (2006.01), A61P 27/02 (2006.01) (71) ALLERGAN, INC. (US)

(21) PI 0917571-7 A2	<p>Código 6.21 - Exigência preliminar - pedidos com buscas realizadas por outros Escritórios de Patentes (22) 05/08/2009 (51) A61K 9/16 (2006.01), A61K 38/18 (2006.01) (71) Coretherapix Slu (ES)</p>
(21) PI 0920699-0 A2	<p>Código 6.21 - Exigência preliminar - pedidos com buscas realizadas por outros Escritórios de Patentes (22) 15/10/2009 (51) A61K 31/155 (2006.01), A61K 31/5025 (2006.01), A61K 31/519 (2006.01), A61K 31/522 (2006.01), A61P 3/10 (2006.01) (71) BOEHRINGER INGELHEIM INTERNATIONAL GMBH (DE)</p>
(21) PI 0922263-4 A2	<p>Código 6.21 - Exigência preliminar - pedidos com buscas realizadas por outros Escritórios de Patentes (22) 04/12/2009 (51) C07D 209/32 (2006.01), A61K 31/352 (2006.01), A61K 45/00 (2006.01) (71) Chongxi Yu (US)</p>
(21) PI 0922979-5 A2	<p>Código 6.21 - Exigência preliminar - pedidos com buscas realizadas por outros Escritórios de Patentes (22) 21/10/2009 (51) G06F 15/16 (2006.01) (71) Rich Media Club, LLC (US)</p>
(21) PI 0923057-2 A2	<p>Código 6.21 - Exigência preliminar - pedidos com buscas realizadas por outros Escritórios de Patentes (22) 15/12/2009 (51) A61M 1/34 (2006.01) (71) Therakos, INC (US)</p>
(21) PI 0923403-9 A2	<p>Código 6.21 - Exigência preliminar - pedidos com buscas realizadas por outros Escritórios de Patentes (22) 22/12/2009 (51) A61K 31/40 (2006.01), A61K 31/4439 (2006.01), A61K 31/70 (2006.01), A61K 31/7012 (2006.01), A61K 38/22 (2006.01), A61K 38/26 (2006.01), A61K 47/26 (2006.01), A61P 25/04 (2006.01), A61P 25/06 (2006.01) (71) Aegis Therapeutics, LLC (US)</p>
(21) PI 0923913-8 A2	<p>Código 6.21 - Exigência preliminar - pedidos com buscas realizadas por outros Escritórios de Patentes (22) 10/12/2009</p>

	(51) C07D 403/10 (2006.01), C07D 403/14 (2006.01), C07D 417/10 (2006.01), A61K 31/506 (2006.01), A61P 35/00 (2006.01) (71) Merck Patent Gmbh (DE)
(21) PI 0924126-4 A2	Código 6.21 - Exigência preliminar - pedidos com buscas realizadas por outros Escritórios de Patentes (22) 25/12/2009 (51) C07D 235/14 (2006.01), A61K 31/4184 (2006.01), A61K 31/437 (2006.01), A61K 31/4439 (2006.01), A61K 31/454 (2006.01), A61K 31/496 (2006.01), A61K 31/5377 (2006.01), A61P 13/00 (2006.01), A61P 19/02 (2006.01), A61P 25/00 (2006.01), A61P 25/04 (2006.01), A61P 43/00 (2006.01), C07D 401/04 (2006.01), C07D 403/06 (2006.01), C07D 403/12 (2006.01), C07D 405/04 (2006.01), C07D 405/06 (2006.01), C07D 405/14 (2006.01), C07D 471/04 (2006.01) (71) SUMITOMO DAINIPPON PHARMA CO., LTD. (JP)
(21) PI 1006975-5 A2	Código 6.21 - Exigência preliminar - pedidos com buscas realizadas por outros Escritórios de Patentes (22) 16/02/2010 (51) C07D 295/096 (2006.01), A61P 25/24 (2006.01), A61P 25/22 (2006.01) (71) H. Lundbeck A/S (DK)
(21) PI 1008376-6 A2	Código 6.21 - Exigência preliminar - pedidos com buscas realizadas por outros Escritórios de Patentes (22) 10/02/2010 (51) C07D 403/04 (2006.01), A61K 31/517 (2006.01), A61P 25/00 (2006.01) (71) JANSSEN PHARMACEUTICA NV (BE)
(21) PI 1011750-4 A2	Código 6.21 - Exigência preliminar - pedidos com buscas realizadas por outros Escritórios de Patentes (22) 22/06/2010 (51) H01F 27/28 (2006.01) (71) Engineered Products Of Virginia, LLC (US)
(21) PI 1013562-6 A2	Código 6.21 - Exigência preliminar - pedidos com buscas realizadas por outros Escritórios de Patentes (22) 14/04/2010 (51) C07D 211/46 (2006.01), C07C 233/33 (2006.01), A61K 31/435 (2006.01), A61P 11/00 (2006.01), A61P 11/06 (2006.01) (71) Glaxo Group Limited (GB)
(21) PI 1100823-7 A2	Código 6.21 - Exigência preliminar - pedidos com buscas realizadas por outros Escritórios de Patentes

(22) 25/02/2011

(51) G06K 7/00 (2006.01), H04N 1/00 (2006.01)

(71) SAMSUNG ELETRÔNICA DA AMAZÔNIA LTDA. (BR/SP)

Código 6.22 - Exigência preliminar - pedidos sem buscas realizadas por outros Escritórios de Patentes

Suspensão do andamento do pedido de patente que, para instrução regular, aguardará o atendimento ou contestação das exigências formuladas. O depositante poderá obter o parecer através do endereço eletrônico www.inpi.gov.br - Acesso rápido - Faça uma busca - Patente. Para acessar, cadastre-se no Portal do INPI e use login e senha. A não manifestação do depositante no prazo de 90 (noventa) dias desta data acarretará o arquivamento definitivo do pedido.

(21) BR 10 2012 000340-6 A2	Código 6.22 - Exigência preliminar - pedidos sem buscas realizadas por outros Escritórios de Patentes (22) 06/01/2012 (51) A43B 3/26 (2006.01), A43B 3/10 (2006.01) (71) Grendene S.A. (BR/RS)
(21) BR 10 2012 002385-7 A2	Código 6.22 - Exigência preliminar - pedidos sem buscas realizadas por outros Escritórios de Patentes (22) 02/02/2012 (51) B62D 3/02 (2006.01), B62D 7/02 (2006.01), F16C 3/02 (2006.01) (71) Indústria Metalurgica Pastre Ltda (BR/PR)
(21) BR 10 2012 003095-0 A2	Código 6.22 - Exigência preliminar - pedidos sem buscas realizadas por outros Escritórios de Patentes (22) 10/02/2012 (51) F24F 13/30 (2006.01), F24V 50/00 (2018.01) (71) TAI-HER YANG (TW)
(21) BR 10 2012 005489-2 A2	Código 6.22 - Exigência preliminar - pedidos sem buscas realizadas por outros Escritórios de Patentes (22) 12/03/2012 (51) B62D 7/22 (2006.01) (71) INDÚSTRIA METALÚRGICA PASTRE LTDA (BR/PR)
(21) BR 10 2012 008567-4 A2	Código 6.22 - Exigência preliminar - pedidos sem buscas realizadas por outros Escritórios de Patentes (22) 12/04/2012 (51) B44C 1/18 (2006.01) (71) Dioni Gonçalves Manflin (BR/SP)
(21) BR 10 2012 013219-2 A2	Código 6.22 - Exigência preliminar - pedidos sem buscas realizadas por outros Escritórios de Patentes (22) 01/06/2012

	(51) F24F 5/00 (2006.01) (71) PEDRO RICARDO PAULINO MENEZES (BR/SP)
--	--

(21) BR 10 2012 013627-9 A2	Código 6.22 - Exigência preliminar - pedidos sem buscas realizadas por outros Escritórios de Patentes (22) 30/05/2012 (51) F24F 5/00 (2006.01), H01G 11/32 (2013.01) (71) Nelson Guilherme Bardini (BR/SP)
------------------------------------	---

(21) BR 10 2012 016479-5 A2	Código 6.22 - Exigência preliminar - pedidos sem buscas realizadas por outros Escritórios de Patentes (22) 04/07/2012 (51) G09F 13/00 (2006.01), G08B 7/06 (2006.01) (71) DBTEC INDÚSTRIA E COMÉRCIO DE MATERIAIS ELÉTRICOS E ELETRÔNICOS LTDA (BR/SP)
------------------------------------	---

(21) BR 10 2012 018917-8 A2	Código 6.22 - Exigência preliminar - pedidos sem buscas realizadas por outros Escritórios de Patentes (22) 30/07/2012 (51) F24F 11/00 (2018.01), G05D 23/19 (2006.01) (71) Universidade Federal do Paraná (BR/PR)
------------------------------------	--

(21) BR 10 2012 025483-2 A2	Código 6.22 - Exigência preliminar - pedidos sem buscas realizadas por outros Escritórios de Patentes (22) 05/10/2012 (51) F26B 3/04 (2006.01) (71) UNIVERSIDADE DE SÃO PAULO - USP (BR/SP)
------------------------------------	--

(21) BR 10 2012 027240-7 A2	Código 6.22 - Exigência preliminar - pedidos sem buscas realizadas por outros Escritórios de Patentes (22) 24/10/2012 (51) G06F 12/06 (2006.01) (71) Carlos Roberto Bragatto (BR/ES)
------------------------------------	---

(21) BR 10 2012 027597-0 A2	Código 6.22 - Exigência preliminar - pedidos sem buscas realizadas por outros Escritórios de Patentes (22) 26/10/2012 (51) G09B 23/02 (2006.01) (71) MARCIA SANTOS ANDRADE (BR/RJ)
------------------------------------	---

(21) BR 10 2012 027823-5 A2	Código 6.22 - Exigência preliminar - pedidos sem buscas realizadas por outros Escritórios de Patentes (22) 22/10/2012
------------------------------------	--

	(51) G07F 7/12 (2006.01), G06Q 20/04 (2012.01) (71) Selmos Luiz Gressler (BR/MS)
(21) BR 10 2012 028112-0 A2	Código 6.22 - Exigência preliminar - pedidos sem buscas realizadas por outros Escritórios de Patentes (22) 01/11/2012 (51) G06Q 50/22 (2018.01) (71) FESC - Gestão e Consultoria Ltda (BR/SC)
(21) BR 10 2012 028852-4 A2	Código 6.22 - Exigência preliminar - pedidos sem buscas realizadas por outros Escritórios de Patentes (22) 12/11/2012 (51) B23Q 1/03 (2006.01), B23Q 3/00 (2006.01) (71) Patricia Sanches Kerges Bueno (BR/SP)
(21) BR 10 2012 032689-2 A2	Código 6.22 - Exigência preliminar - pedidos sem buscas realizadas por outros Escritórios de Patentes (22) 20/12/2012 (51) B62D 25/14 (2006.01), B62D 27/06 (2006.01) (71) AGCO DO BRASIL SOLUÇÕES AGRÍCOLAS LTDA. (BR/SP)
(21) BR 10 2012 033123-3 A2	Código 6.22 - Exigência preliminar - pedidos sem buscas realizadas por outros Escritórios de Patentes (22) 19/12/2012 (51) G06F 11/30 (2006.01) (71) UNIVERSIDADE ESTADUAL DE CAMPINAS - UNICAMP (BR/SP)
(21) BR 10 2013 000576-2 A2	Código 6.22 - Exigência preliminar - pedidos sem buscas realizadas por outros Escritórios de Patentes (22) 09/01/2013 (51) A41D 1/18 (2006.01), A41D 1/06 (2006.01), D06M 11/00 (2006.01), A61N 5/06 (2006.01) (71) MARIO HIRATA (BR/SP)
(21) BR 10 2013 001213-0 A2	Código 6.22 - Exigência preliminar - pedidos sem buscas realizadas por outros Escritórios de Patentes (22) 16/01/2013 (51) F24F 13/08 (2006.01) (71) JOÃO LUIZ LAZARINI RODRIGUES (BR/SP)
(21) BR 10 2013 001440-0 A2	Código 6.22 - Exigência preliminar - pedidos sem buscas realizadas por outros Escritórios de Patentes (22) 21/01/2013

	(51) C12Q 1/70 (2006.01), C12R 1/94 (2006.01) (71) UNIVERSIDADE ESTADUAL PAULISTA (BR/SP)
(21) BR 10 2013 002626-3 A2	Código 6.22 - Exigência preliminar - pedidos sem buscas realizadas por outros Escritórios de Patentes (22) 04/02/2013 (51) F24S 10/70 (2018.01) (71) SOLIS INDÚSTRIA E COMÉRCIO DE AQUECEDOR SOLAR S/A (BR/SP)
(21) BR 10 2013 004020-7 A2	Código 6.22 - Exigência preliminar - pedidos sem buscas realizadas por outros Escritórios de Patentes (22) 21/02/2013 (51) A61M 37/00 (2006.01), A61M 35/00 (2006.01) (71) ALEXANDRE TRESTINI (BR/SP)
(21) BR 10 2013 005297-3 A2	Código 6.22 - Exigência preliminar - pedidos sem buscas realizadas por outros Escritórios de Patentes (22) 05/03/2013 (51) G08G 1/04 (2006.01), G08G 1/052 (2006.01), G01P 3/36 (2006.01) (71) Marcos Olandoski (BR/PR)
(21) BR 10 2013 005370-8 A2	Código 6.22 - Exigência preliminar - pedidos sem buscas realizadas por outros Escritórios de Patentes (22) 06/03/2013 (51) F24F 7/02 (2006.01) (71) TRON INDUSTRIAL REFRIGERAÇÃO E ELETRÔNICA LTDA (BR/SP)
(21) BR 10 2013 006606-0 A2	Código 6.22 - Exigência preliminar - pedidos sem buscas realizadas por outros Escritórios de Patentes (22) 22/03/2013 (51) C12F 3/10 (2006.01) (71) KEMIRA OYJ (FI)
(21) BR 10 2013 009441-2 A8	Código 6.22 - Exigência preliminar - pedidos sem buscas realizadas por outros Escritórios de Patentes (22) 18/04/2013 (51) F26B 15/00 (2006.01), F26B 17/26 (2006.01), F26B 15/14 (2006.01), F26B 15/12 (2006.01), F26B 3/04 (2006.01) (71) MILL INDÚSTRIA DE SERRAS LTDA (BR/SC)
(21) BR 10 2013 010112-5 A2	Código 6.22 - Exigência preliminar - pedidos sem buscas realizadas por outros Escritórios de Patentes (22) 25/04/2013

	(51) B62D 53/06 (2006.01), B62D 53/04 (2006.01) (71) METALCANA INDÚSTRIA E COMÉRCIO LTDA (BR/PR)
(21) BR 10 2013 010160-5 A8	Código 6.22 - Exigência preliminar - pedidos sem buscas realizadas por outros Escritórios de Patentes (22) 25/04/2013 (51) H04W 24/08 (2009.01), H04L 29/08 (2006.01), G06F 3/0482 (2013.01) (71) CINNECTA DO BRASIL LTDA - ME (BR/MG)
(21) BR 10 2013 014573-4 A2	Código 6.22 - Exigência preliminar - pedidos sem buscas realizadas por outros Escritórios de Patentes (22) 11/06/2013 (51) B25B 27/02 (2006.01) (71) VALE S.A. (BR/RJ)
(21) BR 10 2013 015723-6 A2	Código 6.22 - Exigência preliminar - pedidos sem buscas realizadas por outros Escritórios de Patentes (22) 21/06/2013 (51) C12N 9/50 (2006.01), C12N 5/04 (2006.01) (71) UNIVERSIDADE FEDERAL DE SERGIPE (BR/SE) ; INSTITUTO DE TECNOLOGIA E PESQUISA (BR/SE) ; EMBRAPA TABULEIROS COSTEIROS (BR/SE)
(21) BR 10 2013 017798-9 A8	Código 6.22 - Exigência preliminar - pedidos sem buscas realizadas por outros Escritórios de Patentes (22) 11/07/2013 (51) B23D 47/00 (2006.01) (71) MAKITA CORPORATION (JP)
(21) BR 10 2013 017823-3 A2	Código 6.22 - Exigência preliminar - pedidos sem buscas realizadas por outros Escritórios de Patentes (22) 11/07/2013 (51) B62J 6/05 (2020.01) (71) JACIRA VALENTINI DOS REIS (BR/SP)
(21) BR 10 2013 019808-0 A2	Código 6.22 - Exigência preliminar - pedidos sem buscas realizadas por outros Escritórios de Patentes (22) 02/08/2013 (51) B62D 25/12 (2006.01) (71) FCA FIAT CHRYSLER AUTOMÓVEIS BRASIL LTDA (BR/MG)
(21) BR 10 2013 020433-1 A2	Código 6.22 - Exigência preliminar - pedidos sem buscas realizadas por outros Escritórios de Patentes

	(22) 12/08/2013 (51) B60R 25/25 (2013.01), B60R 25/30 (2013.01), G08G 1/00 (2006.01) (71) BIOMTECH SOLUÇÕES EM TECNOLOGIA S/A (BR/MG)
(21) BR 10 2013 021090-0 A2	Código 6.22 - Exigência preliminar - pedidos sem buscas realizadas por outros Escritórios de Patentes (22) 19/08/2013 (51) B22D 11/00 (2006.01) (71) USINAS SIDERÚRGICAS DE MINAS GERAIS S.A. - USIMINAS (BR/MG)
(21) BR 10 2013 022108-2 A2	Código 6.22 - Exigência preliminar - pedidos sem buscas realizadas por outros Escritórios de Patentes (22) 29/08/2013 (51) C12Q 1/68 (2018.01), C07H 21/00 (2006.01) (71) UNIVERSIDADE FEDERAL DE PERNAMBUCO – UFPE (BR/PE)
(21) BR 10 2013 022175-9 A2	Código 6.22 - Exigência preliminar - pedidos sem buscas realizadas por outros Escritórios de Patentes (22) 30/08/2013 (51) F22B 37/08 (2006.01) (71) PETRÓLEO BRASILEIRO S/A - PETROBRAS (BR/RJ)
(21) BR 10 2013 025576-9 A2	Código 6.22 - Exigência preliminar - pedidos sem buscas realizadas por outros Escritórios de Patentes (22) 03/10/2013 (51) B23D 55/04 (2006.01) (71) EVERISING MACHINE CO. (TW)
(21) BR 10 2013 027071-7 A2	Código 6.22 - Exigência preliminar - pedidos sem buscas realizadas por outros Escritórios de Patentes (22) 21/10/2013 (51) B60K 11/04 (2006.01) (71) AGCO DO BRASIL SOLUÇÕES AGRÍCOLAS LTDA. (BR/SP)
(21) BR 10 2013 027442-9 A8	Código 6.22 - Exigência preliminar - pedidos sem buscas realizadas por outros Escritórios de Patentes (22) 24/10/2013 (51) A61K 36/185 (2006.01), A61K 9/50 (2006.01), A61K 9/51 (2006.01), A61K 31/74 (2006.01), A01N 65/00 (2009.01) (71) ULTRAPAN IND. E COM. LTDA (BR/SP)
(21) BR 10 2013 027495-0 A2	Código 6.22 - Exigência preliminar - pedidos sem buscas realizadas por outros Escritórios de Patentes

	(22) 25/10/2013 (51) E03C 1/12 (2006.01), E03C 1/02 (2006.01), F16L 5/00 (2006.01), F16L 3/13 (2006.01), F16L 25/00 (2006.01) (71) POLAR INDÚSTRIA DE PLÁSTICOS S.A. (BR/SC)
(21) BR 10 2013 027531-0 A2	Código 6.22 - Exigência preliminar - pedidos sem buscas realizadas por outros Escritórios de Patentes (22) 25/10/2013 (51) A61B 5/00 (2006.01), A61F 2/12 (2006.01), A61B 90/00 (2016.01) (71) UNIVERSIDADE FEDERAL DO RIO GRANDE DO SUL (BR/RS)
(21) BR 10 2013 028620-6 A2	Código 6.22 - Exigência preliminar - pedidos sem buscas realizadas por outros Escritórios de Patentes (22) 06/11/2013 (51) E02D 7/08 (2006.01), E02D 13/10 (2006.01), E02D 33/00 (2006.01), G01M 7/08 (2006.01) (71) MARCOS SILVA CARCELES (BR/SP)
(21) BR 10 2013 029251-6 A2	Código 6.22 - Exigência preliminar - pedidos sem buscas realizadas por outros Escritórios de Patentes (22) 13/11/2013 (51) C07H 21/04 (2006.01), C12Q 1/68 (2018.01) (71) CEPHO - CENTRO DE ESTUDOS E PESQUISAS DE HEMATOLOGIA E ONCOLOGIA (BR/SP) ; SOCIEDADE BENEFICIENTE ISRAELITA BRASILEIRA HOSPITAL ALBERT EINSTEIN (BR/SP)
(21) BR 10 2013 029456-0 A2	Código 6.22 - Exigência preliminar - pedidos sem buscas realizadas por outros Escritórios de Patentes (22) 14/11/2013 (51) E04C 3/07 (2006.01), E04C 3/04 (2006.01) (71) MEDABIL SISTEMAS CONSTRUTIVOS S/A (BR/RS)
(21) BR 10 2013 029540-0 A2	Código 6.22 - Exigência preliminar - pedidos sem buscas realizadas por outros Escritórios de Patentes (22) 18/11/2013 (51) C12N 1/16 (2006.01), A23F 5/02 (2006.01) (71) UNIVERSIDADE FEDERAL DO PARANÁ (BR/PR)
(21) BR 10 2013 029576-0 A2	Código 6.22 - Exigência preliminar - pedidos sem buscas realizadas por outros Escritórios de Patentes (22) 18/11/2013 (51) C12N 15/60 (2006.01), C12N 9/88 (2006.01), C12P 5/02 (2006.01), C12R 1/125 (2006.01), C12R 1/19 (2006.01), C12R 1/865 (2006.01), C12R 1/15

	(2006.01) (71) UNIVERSIDADE ESTADUAL DE CAMPINAS (BR/SP)
--	---

(21) BR 10 2013 029626-0 A2	Código 6.22 - Exigência preliminar - pedidos sem buscas realizadas por outros Escritórios de Patentes (22) 18/11/2013 (51) C12Q 1/68 (2018.01) (71) SPINOMICS LTDA. - EPP (BR/RS)
------------------------------------	--

(21) BR 10 2013 029843-3 A2	Código 6.22 - Exigência preliminar - pedidos sem buscas realizadas por outros Escritórios de Patentes (22) 20/11/2013 (51) H04B 1/3827 (2015.01), H04W 4/02 (2018.01), A44C 5/00 (2006.01), H04W 88/10 (2009.01) (71) ASSOCIAÇÃO PARANAENSE DE CULTURA -APC (BR/PR)
------------------------------------	--

(21) BR 10 2013 029855-7 A2	Código 6.22 - Exigência preliminar - pedidos sem buscas realizadas por outros Escritórios de Patentes (22) 21/11/2013 (51) A43B 23/02 (2006.01) (71) DENISE DE MOURA (BR/RJ)
------------------------------------	---

(21) BR 10 2013 031848-5 A2	Código 6.22 - Exigência preliminar - pedidos sem buscas realizadas por outros Escritórios de Patentes (22) 11/12/2013 (51) C12P 1/04 (2006.01), C12P 19/08 (2006.01), C12R 1/80 (2006.01) (71) UNIVERSIDADE FEDERAL DO PARANÁ (BR/PR)
------------------------------------	--

(21) BR 10 2013 032585-6 A2	Código 6.22 - Exigência preliminar - pedidos sem buscas realizadas por outros Escritórios de Patentes (22) 18/12/2013 (51) C12P 7/12 (2006.01), C12P 39/00 (2006.01), C12P 19/04 (2006.01), C12R 1/72 (2006.01), C12R 1/85 (2006.01), C12R 1/64 (2006.01) (71) UNIVERSIDADE ESTADUAL DE CAMPINAS - UNICAMP (BR/SP)
------------------------------------	---

(21) BR 10 2013 032917-7 A2	Código 6.22 - Exigência preliminar - pedidos sem buscas realizadas por outros Escritórios de Patentes (22) 19/12/2013 (51) C12N 15/10 (2006.01), C12Q 1/68 (2018.01) (71) SALOMÃO E ZOPPI SERVICOS MEDICOS E PARTICIPACOES S/A (BR/SP)
------------------------------------	---

(21) BR 10 2013 033409-0 A2	Código 6.22 - Exigência preliminar - pedidos sem buscas realizadas por outros
------------------------------------	---

	Escritórios de Patentes (22) 19/12/2013 (51) C12N 9/26 (2006.01), C12N 9/62 (2006.01), B09B 3/00 (2006.01), C12M 1/16 (2006.01), C12R 1/66 (2006.01) (71) UNIVERSIDADE ESTADUAL DE CAMPINAS - UNICAMP (BR/SP)
(21) BR 10 2013 033410-3 A2	Código 6.22 - Exigência preliminar - pedidos sem buscas realizadas por outros Escritórios de Patentes (22) 19/12/2013 (51) C12P 7/64 (2006.01), C12P 1/02 (2006.01), C12R 1/645 (2006.01), C11B 1/00 (2006.01), C13B 99/00 (2011.01) (71) UNIVERSIDADE ESTADUAL DE CAMPINAS - UNICAMP (BR/SP) ; CNPEM - CENTRO NACIONAL DE PESQUISA EM ENERGIA E MATERIAIS (BR/SP)
(21) BR 10 2014 005014-0 A8	Código 6.22 - Exigência preliminar - pedidos sem buscas realizadas por outros Escritórios de Patentes (22) 28/02/2014 (51) B25B 11/02 (2006.01), B23P 19/10 (2006.01) (71) GENERAL ELECTRIC COMPANY (US)
(21) BR 10 2014 007072-9 A2	Código 6.22 - Exigência preliminar - pedidos sem buscas realizadas por outros Escritórios de Patentes (22) 25/03/2014 (51) F25C 1/04 (2018.01), B65D 85/72 (2006.01), F25C 5/00 (2018.01) (71) HEITOR GUIMARÃES CAMBRAIA (BR/MG)
(21) BR 10 2014 007301-9 A2	Código 6.22 - Exigência preliminar - pedidos sem buscas realizadas por outros Escritórios de Patentes (22) 26/03/2014 (51) B60B 27/00 (2006.01) (71) RANDON S/A IMPLEMENTOS E PARTICIPAÇÕES (BR/RS)
(21) BR 10 2014 012620-1 A2	Código 6.22 - Exigência preliminar - pedidos sem buscas realizadas por outros Escritórios de Patentes (22) 26/05/2014 (51) B66F 7/06 (2006.01), B66F 7/28 (2006.01) (71) USINAS SIDERÚRGICAS DE MINAS GERAIS - USIMINAS (BR/MG)
(21) BR 10 2014 013771-8 A2	Código 6.22 - Exigência preliminar - pedidos sem buscas realizadas por outros Escritórios de Patentes (22) 06/06/2014 (51) B62M 1/26 (2013.01), A63B 22/06 (2006.01)

(71) DINÂMICA MÁQUINAS E COMPONENTES LTDA (BR/SC)

(21) BR 10 2014 020132-7 A2 Código 6.22 - Exigência preliminar - pedidos sem buscas realizadas por outros Escritórios de Patentes
(22) 14/08/2014
(51) C12N 9/20 (2006.01), C12N 1/22 (2006.01), C12P 1/02 (2006.01), C12P 7/62 (2006.01)
(71) PETROLEO BRASILEIRO S. A. - PETROBRAS (BR/RJ)

(21) BR 10 2014 020955-7 A2 Código 6.22 - Exigência preliminar - pedidos sem buscas realizadas por outros Escritórios de Patentes
(22) 18/08/2014
(51) B60F 1/00 (2006.01), B61D 15/00 (2006.01), E01B 29/10 (2006.01)
(71) FERNANDO ZEFERINO LUCAS (BR/MG)

(21) BR 10 2014 021463-1 A2 Código 6.22 - Exigência preliminar - pedidos sem buscas realizadas por outros Escritórios de Patentes
(22) 29/08/2014
(51) C12P 7/64 (2006.01), C11C 3/10 (2006.01), C10L 1/02 (2006.01), C12R 1/645 (2006.01)
(71) PETRÓLEO BRASILEIRO S.A - PETROBRAS (BR/RJ)

(21) BR 10 2014 021686-3 A2 Código 6.22 - Exigência preliminar - pedidos sem buscas realizadas por outros Escritórios de Patentes
(22) 01/09/2014
(51) H02J 7/32 (2006.01)
(71) MARCELO SALVI (BR/SC)

(21) BR 10 2014 021756-8 A2 Código 6.22 - Exigência preliminar - pedidos sem buscas realizadas por outros Escritórios de Patentes
(22) 02/09/2014
(51) F21S 10/02 (2006.01), F24F 7/02 (2006.01)
(71) POWERPIC REPRESENTAÇÕES LTDA (BR/SP)

(21) BR 10 2014 022191-3 A2 Código 6.22 - Exigência preliminar - pedidos sem buscas realizadas por outros Escritórios de Patentes
(22) 08/09/2014
(51) B65C 7/00 (2006.01)
(71) FÁBIO GABRIEL DOS SANTOS (BR/SP)

(21) BR 10 2014 023395-4 A2 Código 6.22 - Exigência preliminar - pedidos sem buscas realizadas por outros Escritórios de Patentes
(22) 19/09/2014

	(51) C12P 7/10 (2006.01), C12R 1/865 (2006.01) (71) FUNDAÇÃO UNIVERSIDADE FEDERAL DE SÃO CARLOS (BR/SP)
(21) BR 10 2014 023497-7 A2	Código 6.22 - Exigência preliminar - pedidos sem buscas realizadas por outros Escritórios de Patentes (22) 22/09/2014 (51) C12N 9/64 (2006.01), C12N 9/58 (2006.01), A23C 19/04 (2006.01), A23C 19/032 (2006.01), C12R 1/645 (2006.01) (71) UNIVERSIDADE ESTADUAL DE CAMPINAS - UNICAMP (BR/SP)
(21) BR 10 2014 024610-0 A2	Código 6.22 - Exigência preliminar - pedidos sem buscas realizadas por outros Escritórios de Patentes (22) 02/10/2014 (51) C12P 7/10 (2006.01), C12P 7/16 (2006.01), C12P 7/28 (2006.01), C12R 1/145 (2006.01) (71) PETROLEO BRASILEIRO S. A. - PETROBRAS (BR/RJ) ; UNIVERSIDADE FEDERAL DO RIO DE JANEIRO - UFRJ (BR/RJ)
(21) BR 10 2014 028547-4 A2	Código 6.22 - Exigência preliminar - pedidos sem buscas realizadas por outros Escritórios de Patentes (22) 17/11/2014 (51) H02P 29/00 (2016.01) (71) UNIVERSIDADE TECNOLÓGICA FEDERAL DO PARANÁ (BR/PR)
(21) BR 10 2014 028795-7 A2	Código 6.22 - Exigência preliminar - pedidos sem buscas realizadas por outros Escritórios de Patentes (22) 19/11/2014 (51) F21L 19/00 (2006.01) (71) HELENO GRUBER (BR/SC)
(21) BR 10 2014 030105-4 A2	Código 6.22 - Exigência preliminar - pedidos sem buscas realizadas por outros Escritórios de Patentes (22) 02/12/2014 (51) F16H 55/30 (2006.01), F16G 13/04 (2006.01), B65G 17/38 (2006.01) (71) MATHEUS ZANELLA COMPONENTES AGRÍCOLAS EIRELI-ME (BR/RS)
(21) BR 10 2014 030787-7 A2	Código 6.22 - Exigência preliminar - pedidos sem buscas realizadas por outros Escritórios de Patentes (22) 09/12/2014 (51) B60D 1/04 (2006.01) (71) Metalurgica Tuzzi Ltda (BR/SP)
(21) BR 10 2014 031211-0 A2	Código 6.22 - Exigência preliminar - pedidos sem buscas realizadas por outros

	Escritórios de Patentes (22) 12/12/2014 (51) C12P 19/02 (2006.01), C13K 3/00 (2006.01), C12R 1/865 (2006.01) (71) UNIVERSIDADE DE SÃO PAULO - USP (BR/SP)
(21) BR 10 2014 031759-7 A2	Código 6.22 - Exigência preliminar - pedidos sem buscas realizadas por outros Escritórios de Patentes (22) 18/12/2014 (51) B60D 1/00 (2006.01), B60D 1/02 (2006.01), B60D 1/52 (2006.01), F16P 3/22 (2006.01), F01L 31/16 (2006.01), B60D 1/58 (2006.01) (71) UNIVERSIDADE FEDERAL DE VIÇOSA (BR/MG) ; SPA LICENCIAMENTO E INTERMEDIÇÃO DE NEGÓCIOS LTDA. (BR/MG)
(21) BR 10 2014 032015-6 A2	Código 6.22 - Exigência preliminar - pedidos sem buscas realizadas por outros Escritórios de Patentes (22) 19/12/2014 (51) C12N 15/12 (2006.01), C12N 15/30 (2006.01), C12N 15/54 (2006.01), C07K 14/435 (2006.01), C07K 14/44 (2006.01), A61K 39/008 (2006.01), A61P 33/02 (2006.01), A61P 33/10 (2006.01), A61P 33/14 (2006.01), A61P 31/10 (2006.01) (71) UNIVERSIDADE FEDERAL DE JUIZ DE FORA (BR/MG) ; FUNDAÇÃO DE AMPARO À PESQUISA DO ESTADO DE MINAS GERAIS - FAPEMIG (BR/MG)
(21) BR 10 2015 001045-1 A2	Código 6.22 - Exigência preliminar - pedidos sem buscas realizadas por outros Escritórios de Patentes (22) 16/01/2015 (51) C07F 15/00 (2006.01), A61P 35/00 (2006.01) (71) UNIVERSIDADE DE SÃO PAULO - USP (BR/SP)
(21) BR 10 2015 001684-0 A2	Código 6.22 - Exigência preliminar - pedidos sem buscas realizadas por outros Escritórios de Patentes (22) 26/01/2015 (51) C12N 11/12 (2006.01), G01N 33/554 (2006.01), C12P 7/00 (2006.01), C12R 1/865 (2006.01) (71) UNIVERSIDADE FEDERAL DO ESPÍRITO SANTO - UFES (BR/ES)
(21) BR 10 2015 003302-8 A2	Código 6.22 - Exigência preliminar - pedidos sem buscas realizadas por outros Escritórios de Patentes (22) 13/02/2015 (51) C12P 21/08 (2006.01), C12R 1/91 (2006.01) (71) UNIVERSIDADE ESTADUAL PAULISTA "JÚLIO DE MESQUITA FILHO" - UNESP (BR/SP)

(21) BR 10 2015 003370-2 A2	Código 6.22 - Exigência preliminar - pedidos sem buscas realizadas por outros Escritórios de Patentes (22) 13/02/2015 (51) C12N 15/10 (2006.01) (71) UNIVERSIDADE FEDERAL DE SANTA MARIA (BR/RS) ; UNIVERSIDADE DE CRUZ ALTA (BR/RS)
(21) BR 10 2015 006975-8 A2	Código 6.22 - Exigência preliminar - pedidos sem buscas realizadas por outros Escritórios de Patentes (22) 27/03/2015 (51) A61K 9/70 (2006.01), A61K 47/36 (2006.01), A61K 31/4415 (2006.01), A61P 17/02 (2006.01) (71) UNIVERSIDADE FEDERAL DE PERNAMBUCO - UFPE (BR/PE)
(21) BR 10 2015 007452-2 A2	Código 6.22 - Exigência preliminar - pedidos sem buscas realizadas por outros Escritórios de Patentes (22) 01/04/2015 (51) C12N 1/19 (2006.01), C12N 9/04 (2006.01) (71) Fundação Universidade de Brasília (BR/DF) ; INTEGRA BIOPROCESSOS E ANÁLISES (BR/DF) ; UNIÃO BRASILEIRA DE EDUCAÇÃO CATÓLICA - UBEC (BR/DF)
(21) BR 10 2015 014720-1 A2	Código 6.22 - Exigência preliminar - pedidos sem buscas realizadas por outros Escritórios de Patentes (22) 03/06/2015 (51) C12N 5/075 (2010.01) (71) MARIA APARECIDA MEDEIROS MACIEL (BR/RN)
(21) BR 10 2015 024136-4 A2	Código 6.22 - Exigência preliminar - pedidos sem buscas realizadas por outros Escritórios de Patentes (22) 18/09/2015 (51) D05B 25/00 (2006.01), D05B 21/00 (2006.01) (71) JOSE MADDALONI (BR/SP)
(21) BR 10 2015 028261-3 A2	Código 6.22 - Exigência preliminar - pedidos sem buscas realizadas por outros Escritórios de Patentes (22) 10/11/2015 (51) A23N 17/00 (2006.01) (71) RUBENS DIAS DE MORAIS (BR/SP) ; GUILHERME RIBEIRO GRAY (BR/SP)
(21) BR 10 2015 030118-9 A2	Código 6.22 - Exigência preliminar - pedidos sem buscas realizadas por outros Escritórios de Patentes

	(22) 01/12/2015 (51) C12P 3/00 (2006.01), C12R 1/01 (2006.01) (71) VALE S/A (BR/RJ) ; FUNDAÇÃO DE AMPARO À PESQUISA DO ESTADO DE MINAS GERAIS - FAPEMIG (BR/MG) ; UNIVERSIDADE FEDERAL DE UBERLÂNDIA - UFU (BR/MG)
--	--

(21) BR 10 2015 030535-4 A2	Código 6.22 - Exigência preliminar - pedidos sem buscas realizadas por outros Escritórios de Patentes (22) 04/12/2015 (51) A47J 37/06 (2006.01) (71) LEANDRO PIOVESAN BATISTA (BR/SP)
------------------------------------	--

(21) BR 10 2015 033039-1 A2	Código 6.22 - Exigência preliminar - pedidos sem buscas realizadas por outros Escritórios de Patentes (22) 30/12/2015 (51) A61K 35/644 (2015.01), A61P 31/04 (2006.01), A61P 31/10 (2006.01), A61P 39/06 (2006.01), A61P 29/00 (2006.01), A61P 33/00 (2006.01), A61P 17/02 (2006.01) (71) APIS FLORA INDL. COML. LTDA. (BR/SP)
------------------------------------	---

(21) BR 10 2016 002312-2 A2	Código 6.22 - Exigência preliminar - pedidos sem buscas realizadas por outros Escritórios de Patentes (22) 02/02/2016 (51) B60C 25/18 (2006.01) (71) MARCÍLIO PALHARES LEMOS (BR/SP)
------------------------------------	---

(21) BR 10 2016 004295-0 A2	Código 6.22 - Exigência preliminar - pedidos sem buscas realizadas por outros Escritórios de Patentes (22) 25/02/2016 (51) A61K 35/644 (2015.01), A61K 47/10 (2017.01), A61K 47/08 (2006.01), A61K 47/38 (2006.01), A61P 33/02 (2006.01) (71) UNIVERSIDADE FEDERAL DE UBERLANDIA (BR/MG) ; KIROPHARMA FARMACIA LTDA (BR/MG)
------------------------------------	--

(21) BR 10 2016 004578-9 A2	Código 6.22 - Exigência preliminar - pedidos sem buscas realizadas por outros Escritórios de Patentes (22) 01/03/2016 (51) A22C 29/02 (2006.01), A22C 29/00 (2006.01) (71) ADRIANO REGIS MOREIRA ROCHA (BR/CE)
------------------------------------	---

(21) BR 10 2016 005495-8 A2	Código 6.22 - Exigência preliminar - pedidos sem buscas realizadas por outros Escritórios de Patentes (22) 11/03/2016
------------------------------------	--

	(51) A47C 27/14 (2006.01) (71) FIBRASCA QUIMICA E TEXTIL LTDA. (BR/SC)
--	---

(21) BR 10 2016 009553-0 A2	Código 6.22 - Exigência preliminar - pedidos sem buscas realizadas por outros Escritórios de Patentes (22) 28/04/2016 (51) A23B 7/02 (2006.01), A23B 7/14 (2006.01), A23L 27/27 (2016.01) (71) UNIVERSIDADE FEDERAL DE SERGIPE (BR/SE)
------------------------------------	---

(21) BR 10 2016 014269-5 A2	Código 6.22 - Exigência preliminar - pedidos sem buscas realizadas por outros Escritórios de Patentes (22) 17/06/2016 (51) D06L 4/60 (2017.01), D06L 4/75 (2017.01) (71) UNIVERSIDADE DE SÃO PAULO - USP (BR/SP)
------------------------------------	---

(21) BR 10 2016 017438-4 A2	Código 6.22 - Exigência preliminar - pedidos sem buscas realizadas por outros Escritórios de Patentes (22) 27/07/2016 (51) A61C 8/00 (2006.01), A61N 1/40 (2006.01), A61N 1/20 (2006.01), A61N 1/05 (2006.01), A61B 18/18 (2006.01), A61B 17/68 (2006.01), A61C 19/06 (2006.01), A61F 2/28 (2006.01) (71) CHIPUS MICROELETRÔNICA S.A. (BR/SC) ; SLSTARES ASSESSORIA E CONSULTORIA LTDA. ME (BR/SC)
------------------------------------	---

(21) BR 10 2016 018445-2 A2	Código 6.22 - Exigência preliminar - pedidos sem buscas realizadas por outros Escritórios de Patentes (22) 11/08/2016 (51) A23N 12/08 (2006.01) (71) ALISSON BUENO ROSSI (BR/MG)
------------------------------------	---

(21) BR 10 2016 018463-0 A2	Código 6.22 - Exigência preliminar - pedidos sem buscas realizadas por outros Escritórios de Patentes (22) 11/08/2016 (51) D06F 35/00 (2006.01), D06F 39/06 (2006.01) (71) WHIRLPOOL S.A (BR/SP)
------------------------------------	---

(21) BR 10 2016 019280-3 A2	Código 6.22 - Exigência preliminar - pedidos sem buscas realizadas por outros Escritórios de Patentes (22) 19/08/2016 (51) A23G 1/32 (2006.01), A23G 1/34 (2006.01), A23G 1/36 (2006.01), A23G 1/40 (2006.01) (71) MINELO PARTICIPAÇÕES E ADMINISTRAÇÃO DE BENS LTDA. (BR/PR)
------------------------------------	--

(21) BR 10 2016 019558-6 A2	Código 6.22 - Exigência preliminar - pedidos sem buscas realizadas por outros Escritórios de Patentes (22) 24/08/2016 (51) A23N 17/00 (2006.01) (71) CASALE EQUIPAMENTOS LTDA (BR/SP)
(21) BR 10 2016 020203-5 A2	Código 6.22 - Exigência preliminar - pedidos sem buscas realizadas por outros Escritórios de Patentes (22) 31/08/2016 (51) D05B 13/00 (2006.01), D05B 21/00 (2006.01), D05B 23/00 (2006.01), B65B 51/07 (2006.01) (71) MARCIO VACCARO (BR/SC)
(21) BR 10 2016 020780-0 A2	Código 6.22 - Exigência preliminar - pedidos sem buscas realizadas por outros Escritórios de Patentes (22) 08/09/2016 (51) G01N 31/00 (2006.01), F26B 25/22 (2006.01) (71) JULIO CARLOS BENJAMIN BAUMGARTEN (BR/RS)
(21) BR 10 2016 022428-4 A2	Código 6.22 - Exigência preliminar - pedidos sem buscas realizadas por outros Escritórios de Patentes (22) 27/09/2016 (51) D07B 3/00 (2006.01) (71) SERVIÇO NACIONAL DE APRENDIZAGEM INDUSTRIAL (BR/CE) ; RAMALHO TEXTIL LTDA - EPP (BR/CE)
(21) BR 10 2016 022717-8 A2	Código 6.22 - Exigência preliminar - pedidos sem buscas realizadas por outros Escritórios de Patentes (22) 29/09/2016 (51) G01N 21/79 (2006.01), G01N 21/75 (2006.01) (71) CENTRO FEDERAL DE EDUCAÇÃO TECNOLÓGICA DE MINAS GERAIS (BR/MG) ; FUNDAÇÃO DE AMPARO À PESQUISA DO ESTADO DE MINAS GERAIS - FAPEMIG (BR/MG)
(21) BR 10 2016 025928-2 A2	Código 6.22 - Exigência preliminar - pedidos sem buscas realizadas por outros Escritórios de Patentes (22) 07/11/2016 (51) A23G 1/32 (2006.01), A23L 2/46 (2006.01), A23L 33/135 (2016.01) (71) UNIVERSIDADE FEDERAL DE SÃO JOÃO DEL REI (BR/MG)
(21) BR 10 2016 026028-0 A2	Código 6.22 - Exigência preliminar - pedidos sem buscas realizadas por outros Escritórios de Patentes (22) 07/11/2016

	(51) A23L 17/00 (2016.01) (71) UNIVERSIDADE FEDERAL DO CEARA (BR)
--	--

(21) BR 10 2016 029060-0 A2	Código 6.22 - Exigência preliminar - pedidos sem buscas realizadas por outros Escritórios de Patentes (22) 12/12/2016 (51) D06H 5/00 (2006.01), A47G 9/00 (2006.01), D03D 15/00 (2021.01) (71) LUIZ GUSTAVO BUZUTI (BR/SC) ; ANDERSON CASTILHO (BR/SC)
------------------------------------	---

(21) PI 0700509-1 A2	Código 6.22 - Exigência preliminar - pedidos sem buscas realizadas por outros Escritórios de Patentes (22) 12/02/2007 (51) A61K 9/127 (2006.01), A61K 9/51 (2006.01), A61K 9/00 (2006.01), A61K 8/73 (2006.01) (71) Universidade Estadual de Maringá (BR/PR)
-----------------------------	---

(21) PI 0805084-8 A2	Código 6.22 - Exigência preliminar - pedidos sem buscas realizadas por outros Escritórios de Patentes (22) 10/11/2008 (51) B01D 35/027 (2006.01), B01D 53/73 (2006.01) (71) CUMMINS FILTRATION IP INC., (US) ; ALAIN ROCHEUX (FR) ; VIKRANT AGGARWAL (US) ; JULIE ANNE GRABER (US) ; GARY L. RICKLE (US)
-----------------------------	---

(21) PI 1004890-1 A2	Código 6.22 - Exigência preliminar - pedidos sem buscas realizadas por outros Escritórios de Patentes (22) 30/11/2010 (51) F41B 11/684 (2013.01), F41B 11/683 (2013.01) (71) COMPANHIA BRASILEIRA DE CARTUCHOS (BR/SP)
-----------------------------	---

(21) PI 1004949-5 A2	Código 6.22 - Exigência preliminar - pedidos sem buscas realizadas por outros Escritórios de Patentes (22) 29/07/2010 (51) B23B 3/00 (2006.01), B23B 5/00 (2006.01) (71) LEÔNIDAS NUNES MAGALHÃES (BR/PA)
-----------------------------	--

(21) PI 1005846-0 A2	Código 6.22 - Exigência preliminar - pedidos sem buscas realizadas por outros Escritórios de Patentes (22) 29/07/2010 (51) F16H 1/00 (2006.01), F16H 57/02 (2012.01) (71) LEÔNIDAS NUNES MAGALHÃES (BR/PA)
-----------------------------	---

(21) PI 1100038-4 A2	Código 6.22 - Exigência preliminar - pedidos sem buscas realizadas por outros Escritórios de Patentes
-----------------------------	---

	(22) 27/01/2011 (51) B62D 21/12 (2006.01) (71) Oskar Hans Wolfgang Coester (BR/RS)
(21) PI 1100713-3 A2	Código 6.22 - Exigência preliminar - pedidos sem buscas realizadas por outros Escritórios de Patentes (22) 19/01/2011 (51) F02M 69/04 (2006.01) (71) Ocelio de Araujo (BR/SP) ; Aparecido Virginio (BR/SP)
(21) PI 1101386-9 A2	Código 6.22 - Exigência preliminar - pedidos sem buscas realizadas por outros Escritórios de Patentes (22) 16/03/2011 (51) F04B 47/06 (2006.01) (71) Baker Hughes Incorporated (US)
(21) PI 1102432-1 A2	Código 6.22 - Exigência preliminar - pedidos sem buscas realizadas por outros Escritórios de Patentes (22) 10/05/2011 (51) B25J 5/02 (2006.01), B25J 19/04 (2006.01), B25J 9/06 (2006.01) (71) Serviço Nacional de Aprendizagem Industrial - SENAI (BR/BA)
(21) PI 1102493-3 A2	Código 6.22 - Exigência preliminar - pedidos sem buscas realizadas por outros Escritórios de Patentes (22) 03/05/2011 (51) B60S 5/02 (2006.01), B67D 7/08 (2010.01), H04W 84/00 (2009.01), H04W 88/04 (2009.01), H04W 92/08 (2009.01), G06K 17/00 (2006.01) (71) Planet Connection Automoção Comercial LTDA ME (BR/SP)
(21) PI 1102536-0 A2	Código 6.22 - Exigência preliminar - pedidos sem buscas realizadas por outros Escritórios de Patentes (22) 26/05/2011 (51) F25B 39/04 (2006.01) (71) EDSON ROCHA (BR/SP)
(21) PI 1102628-6 A2	Código 6.22 - Exigência preliminar - pedidos sem buscas realizadas por outros Escritórios de Patentes (22) 30/06/2011 (51) A45B 9/04 (2006.01), A61H 3/02 (2006.01) (71) Universidade Federal de Minas Gerais (BR/MG)
(21) PI 1103598-6 A2	Código 6.22 - Exigência preliminar - pedidos sem buscas realizadas por outros Escritórios de Patentes

(22) 13/07/2011

(51) F02M 25/12 (2006.01), F02B 43/10 (2006.01), F02D 19/08 (2006.01), F02B 51/04 (2006.01), F02M 21/02 (2006.01), C25B 1/04 (2021.01)

(71) RENATA MUNHOZ (BR/SP)

(21) PI 1103832-2 A2

Código 6.22 - Exigência preliminar - pedidos sem buscas realizadas por outros Escritórios de Patentes

(22) 09/08/2011

(51) F16H 1/00 (2006.01)

(71) ZANINI RENK EQUIPAMENTOS INDUSTRIAIS LTDA (BR/SP)

(21) PI 1104105-6 A2

Código 6.22 - Exigência preliminar - pedidos sem buscas realizadas por outros Escritórios de Patentes

(22) 09/08/2011

(51) F16H 3/44 (2006.01)

(71) ZANINI RENK EQUIPAMENTOS INDUSTRIAIS LTDA (BR/SP)

(21) PI 1105415-8 A2

Código 6.22 - Exigência preliminar - pedidos sem buscas realizadas por outros Escritórios de Patentes

(22) 19/12/2011

(51) F23C 3/00 (2006.01), F23C 5/00 (2006.01)

(71) UNIVERSIDADE DE SÃO PAULO - USP (BR/SP)

Código Ciência de Parecer**Código 7.1 - Conhecimento de Parecer Técnico**

Suspenso o andamento do pedido para que o depositante se manifeste, no prazo de 90 (noventa) dias desta data, quanto ao contido no parecer técnico. O parecer pode ser obtido através do endereço eletrônico www.inpi.gov.br - No Acesso rápido – Faça uma busca - Patente. Para acessar, cadastre-se no Portal do INPI e use login e senha. A não manifestação ou a manifestação considerada improcedente acarretará a manutenção do posicionamento técnico anterior.

(21) BR 10 2012 006581-9 A2	Código 7.1 - Conhecimento de Parecer Técnico (22) 23/03/2012 (71) UNIVERSIDADE FEDERAL DO PARANÁ (BR/PR)
<hr/>	
(21) BR 10 2012 010303-6 A2	Código 7.1 - Conhecimento de Parecer Técnico (22) 02/05/2012 (71) UNIVERSIDADE FEDERAL DO RIO DE JANEIRO (BR/RJ)
<hr/>	
(21) BR 10 2012 030325-6 A2	Código 7.1 - Conhecimento de Parecer Técnico (22) 28/11/2012 (71) WHIRLPOOL S.A. (BR/SP)
<hr/>	
(21) BR 10 2012 030910-6 A2	Código 7.1 - Conhecimento de Parecer Técnico (22) 04/12/2012 (71) Universidade Federal do Paraná (BR/PR)
<hr/>	
(21) BR 10 2012 033810-6 A2	Código 7.1 - Conhecimento de Parecer Técnico (22) 28/12/2012 (71) UNIVERSIDADE FEDERAL DO RIO DE JANEIRO (BR/RJ)
<hr/>	
(21) BR 10 2013 011077-9 A2	Código 7.1 - Conhecimento de Parecer Técnico (22) 03/05/2013 (71) SULZER MANAGEMENT AG (CH)
<hr/>	
(21) BR 10 2013 019137-0 A8	Código 7.1 - Conhecimento de Parecer Técnico (22) 26/07/2013 (71) UNIVERSIDADE FEDERAL DE MINAS GERAIS - UFMG (BR/MG) ; FUNDAÇÃO DE AMPARO À PESQUISA DO ESTADO DE MINAS GERAIS - FAPEMIG (BR/MG)
<hr/>	
(21) BR 10 2013 020440-4 A2	Código 7.1 - Conhecimento de Parecer Técnico

	(22) 12/08/2013 (71) UNIVERSIDADE DE SÃO PAULO - USP (BR/SP)
(21) BR 10 2013 021866-9 A2	Código 7.1 - Conhecimento de Parecer Técnico (22) 27/08/2013 (71) WHIRLPOOL S.A. (BR/SP)
(21) BR 10 2013 024003-6 A2	Código 7.1 - Conhecimento de Parecer Técnico (22) 22/08/2013 (71) UNIVERSIDADE FEDERAL DO RIO GRANDE DO NORTE (BR/RN)
(21) BR 10 2013 026726-0 A2	Código 7.1 - Conhecimento de Parecer Técnico (22) 17/10/2013 (71) THE BOEING COMPANY (US)
(21) BR 10 2013 031959-7 A2	Código 7.1 - Conhecimento de Parecer Técnico (22) 08/11/2013 (71) UNIVERSIDADE FEDERAL DA PARAÍBA (BR/PB)
(21) BR 10 2013 033286-0 A2	Código 7.1 - Conhecimento de Parecer Técnico (22) 23/12/2013 (71) CBI MADEIRAS LTDA (BR/MG)
(21) BR 10 2013 033615-7 A2	Código 7.1 - Conhecimento de Parecer Técnico (22) 27/12/2013 (71) Edwin Affonso Torres Bloomfield (BR/RJ)
(21) BR 10 2013 033704-8 A2	Código 7.1 - Conhecimento de Parecer Técnico (22) 27/12/2013 (71) SCHLUMBERGER TECHNOLOGY B.V. (NL)
(21) BR 10 2014 005445-6 A2	Código 7.1 - Conhecimento de Parecer Técnico (22) 10/03/2014 (71) UNIVERSIDADE FEDERAL DO RIO GRANDE DO SUL - UFRGS (BR/RS)
(21) BR 10 2014 007408-2 A2	Código 7.1 - Conhecimento de Parecer Técnico (22) 27/03/2014 (71) NELSON PACHECO DA FONSECA (BR/SP)
(21) BR 10 2014 011684-2 A2	Código 7.1 - Conhecimento de Parecer Técnico (22) 06/05/2014 (71) UENF-UNIVERSIDADE EST. DO NORTE FLUMINENSE DARCY RIBEIRO

(BR/RJ)

(21) BR 10 2014 013722-0 A2 Código 7.1 - Conhecimento de Parecer Técnico
(22) 02/05/2014
(71) UNIVERSIDADE FEDERAL DO RIO GRANDE DO NORTE (BR/RN)

(21) BR 10 2014 015785-9 A2 Código 7.1 - Conhecimento de Parecer Técnico
(22) 26/06/2014
(71) UNIVERSIDADE FEDERAL DE PELOTAS (BR/RS)

(21) BR 10 2014 018609-3 A2 Código 7.1 - Conhecimento de Parecer Técnico
(22) 29/07/2014
(71) FUNDAÇÃO UNIVERSIDADE DE BRASÍLIA (BR/DF)

(21) BR 10 2015 001268-3 A2 Código 7.1 - Conhecimento de Parecer Técnico
(22) 20/01/2015
(71) UNIVERSIDADE DE SÃO PAULO - USP (BR/SP)

(21) BR 10 2015 006958-8 A2 Código 7.1 - Conhecimento de Parecer Técnico
(22) 27/03/2015
(71) CENTRO NACIONAL DE PESQUISA EM ENERGIA E MATERIAIS (BR/SP) ; FUNDAÇÃO UNIVERSIDADE DE BRASÍLIA (BR/DF)

(21) BR 10 2015 008216-9 A2 Código 7.1 - Conhecimento de Parecer Técnico
(22) 13/04/2015
(71) M T IMPLEMENTOS RODOVIÁRIOS LTDA (BR/RS)

(21) BR 10 2015 015997-8 A2 Código 7.1 - Conhecimento de Parecer Técnico
(22) 01/07/2015
(71) ROMAPACK RECICLAGEM TÉCNICA DE PLÁSTICOS LTDA (BR/SP)

(21) BR 10 2015 020622-4 A2 Código 7.1 - Conhecimento de Parecer Técnico
(22) 26/08/2015
(71) PANGANG GROUP PANZHIHUA IRON & STEEL RESEARCH INSTITUTE CO., LTD. (CN) ; PANGANG GROUP PANZHIHUA STEEL & VANADIUM CO.,LTD. (CN)

(21) BR 10 2015 022026-0 A2 Código 7.1 - Conhecimento de Parecer Técnico
(22) 09/09/2015
(71) UNIVERSIDADE FEDERAL DE PELOTAS (BR/RS)

(21) BR 10 2015 025152-1 A2 Código 7.1 - Conhecimento de Parecer Técnico

	(22) 30/09/2015 (71) CEVA SANTE ANIMALE (FR)
--	---

(21) BR 10 2015 031003-0 A2	Código 7.1 - Conhecimento de Parecer Técnico (22) 10/12/2015 (71) THE GOODYEAR TIRE & RUBBER COMPANY (US)
------------------------------------	---

(21) BR 10 2015 031391-8 A2	Código 7.1 - Conhecimento de Parecer Técnico (22) 15/12/2015 (71) MAHLE METAL LEVE S.A. (BR/SP) ; MAHLE INTERNATIONAL GMBH (DE)
------------------------------------	---

(21) BR 10 2015 031930-4 A2	Código 7.1 - Conhecimento de Parecer Técnico (22) 18/12/2015 (71) UNIVERSIDADE ESTADUAL DE CAMPINAS - UNICAMP (BR/SP) ; UNIVERSIDADE FEDERAL DE SÃO PAULO - UNIFESP (BR/SP)
------------------------------------	---

(21) BR 10 2015 032127-9 A2	Código 7.1 - Conhecimento de Parecer Técnico (22) 21/12/2015 (71) MAHLE METAL LEVE S.A. (BR/SP) ; MAHLE INTERNATIONAL GMBH (DE)
------------------------------------	---

(21) BR 10 2016 002787-0 A2	Código 7.1 - Conhecimento de Parecer Técnico (22) 10/02/2016 (71) FUNDAÇÃO EDUCACIONAL DE CRICIÚMA (BR/SC)
------------------------------------	--

(21) BR 10 2016 003151-6 A8	Código 7.1 - Conhecimento de Parecer Técnico (22) 15/02/2016 (66) BR 10 2015 015204-3 23/06/2015 (71) NELY CRISTINA BRAIDOTTI CAVALARI (BR/SP)
------------------------------------	---

(21) BR 10 2016 008523-3 A2	Código 7.1 - Conhecimento de Parecer Técnico (22) 15/04/2016 (71) INSTITUTO NACIONAL DE TECNOLOGIA (BR/RJ) ; MAHLE METAL LEVE S.A. (BR/SP)
------------------------------------	--

(21) BR 10 2016 010227-8 A2	Código 7.1 - Conhecimento de Parecer Técnico (22) 05/05/2016 (71) TECNOQUIMA ASSESSORIA E REPRESENTAÇÕES LTDA (BR/SP)
------------------------------------	---

(21) BR 10 2016 010432-7 A2	Código 7.1 - Conhecimento de Parecer Técnico (22) 09/05/2016
------------------------------------	---

(71) FORD GLOBAL TECHNOLOGIES, LLC (US)

(21) BR 10 2016 015656-4 A2 Código 7.1 - Conhecimento de Parecer Técnico
(22) 04/07/2016
(71) GILEAD SCIENCES, INC. (US)

(21) BR 10 2016 016555-5 A2 Código 7.1 - Conhecimento de Parecer Técnico
(22) 18/07/2016
(71) ANDRE MOREIRA CASTILHO (BR/MG)

(21) BR 10 2016 017274-8 A2 Código 7.1 - Conhecimento de Parecer Técnico
(22) 26/07/2016
(71) UNIVERSIDADE ESTADUAL DE CAMPINAS - UNICAMP (BR/SP)

(21) BR 10 2016 017935-1 A2 Código 7.1 - Conhecimento de Parecer Técnico
(22) 02/08/2016
(71) FUNDAÇÃO EDSON QUEIROZ (BR) ; UNIVERSIDADE REGIONAL DO CARIRI URCA (BR/CE) ; FUNDAÇÃO UNIVERSIDADE FEDERAL DE SERGIPE (BR/SE)

(21) BR 10 2016 019278-1 A2 Código 7.1 - Conhecimento de Parecer Técnico
(22) 19/08/2016
(71) SUZANO S.A. (BR/BA)

(21) BR 10 2016 020190-0 A2 Código 7.1 - Conhecimento de Parecer Técnico
(22) 31/08/2016
(71) UNIVERSIDADE FEDERAL DO MARANHÃO (BR/MA)

(21) BR 10 2016 020213-2 A2 Código 7.1 - Conhecimento de Parecer Técnico
(22) 31/08/2016
(71) UNIVERSIDADE FEDERAL DO MARANHÃO (BR/MA)

(21) BR 10 2016 026314-0 A2 Código 7.1 - Conhecimento de Parecer Técnico
(22) 10/11/2016
(71) UNIVERSIDADE FEDERAL DA PARAIBA (BR/PB)

(21) BR 10 2016 029366-9 A2 Código 7.1 - Conhecimento de Parecer Técnico
(22) 14/12/2016
(71) UNIVERSIDADE FEDERAL DE SANTA MARIA (BR/RS)

(21) BR 10 2016 030252-8 A2 Código 7.1 - Conhecimento de Parecer Técnico
(22) 22/12/2016

(71) UNIVERSIDADE FEDERAL DO RIO DE JANEIRO (BR/RJ) ;
UNIVERSIDADE FEDERAL FLUMINENSE (BR/RJ) ; EMPRESA BRASILEIRA
DE PESQUISA AGROPECUARIA (BR/DF)

(21) BR 10 2019 022951-9 A2 Código 7.1 - Conhecimento de Parecer Técnico
(22) 31/10/2019
(71) PAPAN INDUSTRIA E COMERCIO DE PAPEIS LTDA (BR/SP)

(21) BR 10 2019 023916-6 A2 Código 7.1 - Conhecimento de Parecer Técnico
(22) 13/11/2019
(71) UNIVERSIDADE FEDERAL DO RIO GRANDE - FURG (BR/RS)

(21) BR 10 2020 013290-3 A2 Código 7.1 - Conhecimento de Parecer Técnico
(22) 29/06/2020
(71) ARGOS PRODUTOS DE LIMPEZA LTDA ME (BR/MA) ; FRANCISCO
DEIJACY FACUNDO COSTA (BR/MA)

(21) BR 10 2020 014535-5 A2 Código 7.1 - Conhecimento de Parecer Técnico
(22) 16/07/2020
(71) ABREVIA COMÉRCIO E SERVIÇOS EIRELI (BR/SP)

(21) BR 11 2012 008008-3 A2 Código 7.1 - Conhecimento de Parecer Técnico
(22) 07/10/2010
(71) WELLTEC OILFIELD SOLUTIONS AG (CH)

(21) BR 11 2012 011017-9 A2 Código 7.1 - Conhecimento de Parecer Técnico
(22) 10/11/2010
(71) Bayer B.V. (NL)

(21) BR 11 2012 012497-8 A2 Código 7.1 - Conhecimento de Parecer Técnico
(22) 26/11/2009
(71) Hovione China Holding Limited (CN)

(21) BR 11 2012 013510-4 A2 Código 7.1 - Conhecimento de Parecer Técnico
(22) 03/12/2010
(71) HUAWEI TECHNOLOGIES CO., LTD. (CN)

(21) BR 11 2012 016783-9 A2 Código 7.1 - Conhecimento de Parecer Técnico
(22) 10/01/2011
(71) NALPROPION PHARMACEUTICALS LLC (US)

(21) BR 11 2012 017435-5 A2 Código 7.1 - Conhecimento de Parecer Técnico

	(22) 11/01/2011 (71) Ipsen Pharma S.A.S (FR)
(21) BR 11 2012 021889-1 A2	Código 7.1 - Conhecimento de Parecer Técnico (22) 04/03/2011 (71) PH PHARMA CO., LTD. (KR)
(21) BR 11 2012 022746-7 A2	Código 7.1 - Conhecimento de Parecer Técnico (22) 10/03/2011 (71) ACACIA PHARMA LIMITED (GB)
(21) BR 11 2012 023173-1 A2	Código 7.1 - Conhecimento de Parecer Técnico (22) 17/03/2011 (71) Les Laboratoires Servier (FR)
(21) BR 11 2012 025379-4 A2	Código 7.1 - Conhecimento de Parecer Técnico (22) 23/09/2010 (71) Apple Inc (US)
(21) BR 11 2012 026941-0 A2	Código 7.1 - Conhecimento de Parecer Técnico (22) 21/04/2011 (71) Hovione Inter Ltd (CH)
(21) BR 11 2012 032716-0 A2	Código 7.1 - Conhecimento de Parecer Técnico (22) 22/06/2011 (71) GLOBAL HEALTHCARE FOCUS, LLC (US) ; BRIAN BUELL (US)
(21) BR 11 2013 004908-1 A2	Código 7.1 - Conhecimento de Parecer Técnico (22) 23/08/2011 (71) Apple INC (US)
(21) BR 11 2013 006779-9 A2	Código 7.1 - Conhecimento de Parecer Técnico (22) 14/09/2011 (71) TOTAL SA (FR)
(21) BR 11 2013 007123-0 A2	Código 7.1 - Conhecimento de Parecer Técnico (22) 29/09/2011 (71) Novartis AG (CH)
(21) BR 11 2013 013874-2 A2	Código 7.1 - Conhecimento de Parecer Técnico (22) 14/02/2011 (71) POLY MEDICURE LIMITED (IN)

(21) BR 11 2013 015247-8 A2	Código 7.1 - Conhecimento de Parecer Técnico (22) 16/12/2011 (71) MONSANTO TECHNOLOGY LLC (US)
(21) BR 11 2013 021494-5 A2	Código 7.1 - Conhecimento de Parecer Técnico (22) 21/02/2012 (71) CALIFORNIA INSTITUTE OF TECHNOLOGY (US)
(21) BR 11 2013 025099-2 A2	Código 7.1 - Conhecimento de Parecer Técnico (22) 30/03/2012 (71) PANGEN BIOTECH INC. (KR)
(21) BR 11 2013 032898-3 A2	Código 7.1 - Conhecimento de Parecer Técnico (22) 13/06/2012 (71) CAPAT, LLC (US)
(21) BR 11 2013 033499-1 A2	Código 7.1 - Conhecimento de Parecer Técnico (22) 27/06/2012 (71) HEXAGON RAGASCO AS (NO)
(21) BR 11 2014 000455-2 A2	Código 7.1 - Conhecimento de Parecer Técnico (22) 06/07/2012 (71) THE TRAVELERS INDEMNITY COMPANY (US)
(21) BR 11 2014 001567-8 A2	Código 7.1 - Conhecimento de Parecer Técnico (22) 23/07/2012 (71) ASPEN AVIONICS INC. (US)
(21) BR 11 2014 002027-2 A2	Código 7.1 - Conhecimento de Parecer Técnico (22) 27/07/2012 (71) ATHENIX CORP. (US)
(21) BR 11 2014 002172-4 A2	Código 7.1 - Conhecimento de Parecer Técnico (22) 28/08/2012 (71) APPLE INC. (US)
(21) BR 11 2014 004380-9 A2	Código 7.1 - Conhecimento de Parecer Técnico (22) 24/08/2012 (71) BOREALIS AG (AT)
(21) BR 11 2014 005236-0 A2	Código 7.1 - Conhecimento de Parecer Técnico

	(22) 06/09/2012 (71) EAST PENN MANUFACTURING CO., INC (US)
(21) BR 11 2014 009478-0 A2	Código 7.1 - Conhecimento de Parecer Técnico (22) 10/10/2012 (71) TPC GROUP LLC (US)
(21) BR 11 2014 010550-2 A2	Código 7.1 - Conhecimento de Parecer Técnico (22) 31/10/2012 (71) BERTIL R L WERJEFELT (US) ; ALEXANDER K WERJEFELT (US) ; CHRISTIAN WERJEFELT (US)
(21) BR 11 2014 010750-5 A2	Código 7.1 - Conhecimento de Parecer Técnico (22) 09/11/2012 (71) AMYRIS, INC. (US)
(21) BR 11 2014 012712-3 A8	Código 7.1 - Conhecimento de Parecer Técnico (22) 29/11/2012 (71) ASSEMS INC (KR)
(21) BR 11 2014 013873-7 A8	Código 7.1 - Conhecimento de Parecer Técnico (22) 06/12/2012 (71) ESSILOR INTERNATIONAL (FR) ; SORBONNE UNIVERSITE (FR)
(21) BR 11 2014 018331-7 A8	Código 7.1 - Conhecimento de Parecer Técnico (22) 25/01/2013 (71) DNATRIX, INC. (US) ; BOARD OF REGENTS, THE UNIVERSITY OF TEXAS SYSTEM (US)
(21) BR 11 2014 028312-5 A2	Código 7.1 - Conhecimento de Parecer Técnico (22) 13/05/2013 (71) GRID20/20, INC. (US)
(21) BR 11 2014 029326-0 A2	Código 7.1 - Conhecimento de Parecer Técnico (22) 19/04/2013 (71) JEFFREY K. LUTTRULL (US) ; BENJAMIN MARGOLIS (US)
(21) BR 11 2014 030476-9 A2	Código 7.1 - Conhecimento de Parecer Técnico (22) 09/07/2012 (71) PETROLEO BRASILEIRO S. A. - PETROBRAS (BR/RJ) ; UNIVERSIDADE FEDERAL DE SANTA MARIA (BR/RS)

(21) BR 11 2014 030485-8 A2	Código 7.1 - Conhecimento de Parecer Técnico (22) 05/06/2013 (71) ALCOA USA CORP (US)
(21) BR 11 2014 032559-6 A2	Código 7.1 - Conhecimento de Parecer Técnico (22) 25/06/2013 (71) BIOENGINEERING LABORATORIES, LLC (JP)
(21) BR 11 2015 001636-7 A2	Código 7.1 - Conhecimento de Parecer Técnico (22) 12/03/2013 (71) DONNA J. BREZINSKI (US)
(21) BR 11 2015 003323-7 A2	Código 7.1 - Conhecimento de Parecer Técnico (22) 27/08/2013 (71) NIPPON STEEL CORPORATION (JP)
(21) BR 11 2015 008022-7 A2	Código 7.1 - Conhecimento de Parecer Técnico (22) 14/03/2013 (71) GOLDEN LADY COMPANY S.P.A. (IT)
(21) BR 11 2015 009459-7 A2	Código 7.1 - Conhecimento de Parecer Técnico (22) 26/08/2013 (71) BENECKE-KALIKO AG (DE) ; Bayer MaterialScience AG (DE)
(21) BR 11 2015 018532-0 A8	Código 7.1 - Conhecimento de Parecer Técnico (22) 04/02/2014 (71) ADISSEO FRANCE S.A.S. (FR) ; CENTRE NATIONAL DE LA RECHERCHE SCIENTIFIQUE (FR) ; UNIVERSITE CLAUDE BERNARD (FR)
(21) BR 11 2015 020585-2 A2	Código 7.1 - Conhecimento de Parecer Técnico (22) 25/11/2013 (71) NISSHIN STEEL CO., LTD. (JP)
(21) BR 11 2015 026263-5 A2	Código 7.1 - Conhecimento de Parecer Técnico (22) 14/05/2014 (71) THYSSENKRUPP INDUSTRIAL SOLUTIONS AG (DE)
(21) BR 11 2016 016181-5 A2	Código 7.1 - Conhecimento de Parecer Técnico (22) 20/01/2015 (71) BOEHRINGER INGELHEIM VETMEDICA GMBH (DE)
(21) BR 11 2016 016761-9 A2	Código 7.1 - Conhecimento de Parecer Técnico

	(22) 21/01/2015 (71) THE REGENTS OF THE UNIVERSITY OF CALIFORNIA (US)
(21) BR 11 2016 020097-7 A2	Código 7.1 - Conhecimento de Parecer Técnico (22) 05/02/2015 (71) BASF SE (DE)
(21) BR 11 2016 020623-1 A2	Código 7.1 - Conhecimento de Parecer Técnico (22) 09/03/2015 (71) VALENT BIOSCIENCES CORPORATION (US)
(21) BR 11 2016 021536-2 A8	Código 7.1 - Conhecimento de Parecer Técnico (22) 05/03/2015 (71) DAEDALUS INNOVATIONS LLC (US)
(21) BR 11 2016 027984-0 A2	Código 7.1 - Conhecimento de Parecer Técnico (22) 27/05/2015 (71) THE LUBRIZOL CORPORATION (US)
(21) BR 11 2016 028078-4 A2	Código 7.1 - Conhecimento de Parecer Técnico (22) 29/05/2015 (71) THE LUBRIZOL CORPORATION (US)
(21) BR 11 2016 028080-6 A2	Código 7.1 - Conhecimento de Parecer Técnico (22) 29/05/2015 (71) THE LUBRIZOL CORPORATION (US)
(21) BR 11 2016 028174-8 A2	Código 7.1 - Conhecimento de Parecer Técnico (22) 27/05/2015 (71) THE LUBRIZOL CORPORATION (US)
(21) BR 11 2017 000963-3 A2	Código 7.1 - Conhecimento de Parecer Técnico (22) 27/07/2015 (71) TECHNIP FRANCE (FR)
(21) BR 11 2017 002584-1 A2	Código 7.1 - Conhecimento de Parecer Técnico (22) 01/10/2014 (71) PK CLEAN TECHNOLOGIES, INC. (US)
(21) BR 11 2017 003170-1 A2	Código 7.1 - Conhecimento de Parecer Técnico (22) 19/08/2014 (71) UNIVATION TECHNOLOGIES, LLC (US)

(21) BR 11 2017 005576-7 A2	Código 7.1 - Conhecimento de Parecer Técnico (22) 18/09/2015 (71) 3DATX CORPORATION (US)
<hr/>	
(21) BR 11 2017 006271-2 A2	Código 7.1 - Conhecimento de Parecer Técnico (22) 28/10/2015 (71) NOVELIS INC. (US)
<hr/>	
(21) BR 11 2017 006380-8 A2	Código 7.1 - Conhecimento de Parecer Técnico (22) 30/09/2015 (71) HIGHLAND INDUSTRIES, INC. (US)
<hr/>	
(21) BR 11 2017 007717-5 A2	Código 7.1 - Conhecimento de Parecer Técnico (22) 16/10/2015 (71) NIMA NABAVI (CA)
<hr/>	
(21) BR 11 2017 008843-6 A2	Código 7.1 - Conhecimento de Parecer Técnico (22) 15/10/2015 (71) GEBO PACKAGING SOLUTIONS ITALY S.R.L. (IT)
<hr/>	
(21) BR 11 2017 012382-7 A2	Código 7.1 - Conhecimento de Parecer Técnico (22) 07/12/2015 (71) SHELL INTERNATIONALE RESEARCH MAATSCHAPPIJ B.V. (NL)
<hr/>	
(21) BR 11 2017 013328-8 A2	Código 7.1 - Conhecimento de Parecer Técnico (22) 14/12/2015 (71) SAFRAN AIRCRAFT ENGINES (FR)
<hr/>	
(21) BR 11 2017 014103-5 A2	Código 7.1 - Conhecimento de Parecer Técnico (22) 24/11/2015 (71) JFE STEEL CORPORATION (JP)
<hr/>	
(21) BR 11 2017 014860-9 A2	Código 7.1 - Conhecimento de Parecer Técnico (22) 08/01/2016 (71) ECOLAB USA INC. (US)
<hr/>	
(21) BR 11 2017 015158-8 A2	Código 7.1 - Conhecimento de Parecer Técnico (22) 12/02/2016 (71) NOXELL CORPORATION (US)
<hr/>	
(21) BR 11 2017 015509-5 A2	Código 7.1 - Conhecimento de Parecer Técnico

	(22) 12/02/2016 (71) TECRES S.P.A. (IT)
(21) BR 11 2017 016734-4 A2	Código 7.1 - Conhecimento de Parecer Técnico (22) 16/02/2016 (71) TECRES S.P.A. (IT)
(21) BR 11 2017 020431-2 A2	Código 7.1 - Conhecimento de Parecer Técnico (22) 24/11/2015 (71) CRC-EVANS PIPELINE INTERNATIONAL, INC. (US)
(21) BR 11 2018 005289-2 A2	Código 7.1 - Conhecimento de Parecer Técnico (22) 13/09/2016 (71) CHEVRON PHILLIPS CHEMICAL COMPANY LP (US)
(21) BR 11 2018 005394-5 A2	Código 7.1 - Conhecimento de Parecer Técnico (22) 19/09/2016 (71) CALIFORNIA INSTITUTE OF TECHNOLOGY (US)
(21) BR 11 2018 011031-0 A2	Código 7.1 - Conhecimento de Parecer Técnico (22) 01/12/2015 (71) KYOKUTOH CO., LTD. (JP)
(21) BR 11 2018 012338-2 A2	Código 7.1 - Conhecimento de Parecer Técnico (22) 17/12/2015 (71) SYNGENTA PARTICIPATIONS AG (CH)
(21) BR 11 2018 073293-1 A2	Código 7.1 - Conhecimento de Parecer Técnico (22) 10/11/2016 (71) NATURA COSMÉTICOS S.A. (BR/SP)
(21) BR 11 2019 020730-9 A2	Código 7.1 - Conhecimento de Parecer Técnico (22) 14/05/2018 (71) DRYLOCK TECHNOLOGIES NV (BE)
(21) BR 12 2019 027868-7 A2	Código 7.1 - Conhecimento de Parecer Técnico (22) 04/07/2017 (62) BR 11 2019 002575-8 04/07/2017 (71) HUAWEI TECHNOLOGIES CO., LTD. (CN)
(21) BR 12 2020 008965-2 A2	Código 7.1 - Conhecimento de Parecer Técnico (22) 11/06/2013

	(62) BR 11 2014 030653-2 11/06/2013 (71) DSM IP ASSETS B.V. (NL)
(21) BR 12 2020 010069-9 A2	Código 7.1 - Conhecimento de Parecer Técnico (22) 04/08/2009 (62) PI 0916694-7 04/08/2009 (71) WYETH LLC (US)
(21) BR 12 2020 015607-4 A2	Código 7.1 - Conhecimento de Parecer Técnico (22) 02/10/2012 (62) BR 11 2014 007928-5 02/10/2012 (71) ARCADIA BIOSCIENCES, INC. (US)
(21) BR 12 2020 015610-4 A2	Código 7.1 - Conhecimento de Parecer Técnico (22) 12/08/2004 (62) PI 0413539-3 12/08/2004 (71) BECTON, DICKINSON AND COMPANY (US)
(21) BR 12 2020 022431-2 A2	Código 7.1 - Conhecimento de Parecer Técnico (22) 20/12/2012 (62) BR 11 2015 013297-9 20/12/2012 (71) BL TECHNOLOGIES, INC. (US)
(21) BR 12 2020 023586-1 A2	Código 7.1 - Conhecimento de Parecer Técnico (22) 13/11/2008 (62) PI 0820419-5 13/11/2008 (71) DONALDSON COMPANY, INC. (US)
(21) BR 12 2020 024297-3 A2	Código 7.1 - Conhecimento de Parecer Técnico (22) 18/06/2012 (62) BR 11 2013 032426-0 18/06/2012 (71) H.J. HEINZ COMPANY BRANDS LLC (US)
(21) BR 12 2020 025431-9 A2	Código 7.1 - Conhecimento de Parecer Técnico (22) 11/04/2013 (62) BR 11 2014 025389-7 11/04/2013 (71) STAT-DIAGNOSTICA & INNOVATION, S.L. (ES)
(21) BR 12 2020 026520-5 A2	Código 7.1 - Conhecimento de Parecer Técnico (22) 02/04/2013 (62) BR 11 2014 024595-9 02/04/2013 (71) BAKER HUGHES INCORPORATED (US)

(21) BR 12 2021 001612-7 A2	Código 7.1 - Conhecimento de Parecer Técnico (22) 28/04/2015 (62) BR 11 2016 024855-4 28/04/2015 (71) NIHON SUPERIOR CO., LTD. (JP)
(21) BR 12 2021 002455-3 A2	Código 7.1 - Conhecimento de Parecer Técnico (22) 09/04/2010 (62) PI 1013890-0 09/04/2010 (71) GOOGLE TECHNOLOGY HOLDINGS LLC (US)
(21) BR 12 2021 003805-8 A2	Código 7.1 - Conhecimento de Parecer Técnico (22) 12/04/2011 (62) BR 11 2012 025872-9 12/04/2011 (71) SOMALOGIC, INC. (US)
(21) BR 20 2016 004692-6 U2	Código 7.1 - Conhecimento de Parecer Técnico (22) 02/03/2016 (71) CARLOS ERNESTO HEHN (BR/RS)
(21) BR 20 2016 005008-7 U2	Código 7.1 - Conhecimento de Parecer Técnico (22) 17/02/2016 (71) EMERSON CARLOS MUNHÃO (BR/SP)
(21) BR 20 2016 013598-8 U2	Código 7.1 - Conhecimento de Parecer Técnico (22) 13/06/2016 (71) ANTONIO MARCELO GUIMARÃES DUTRA (BR/GO)
(21) BR 20 2016 018118-1 U2	Código 7.1 - Conhecimento de Parecer Técnico (22) 04/08/2016 (71) SAN SERVIÇOS E COMÉRCIO DE ARTIGOS ESPORTIVOS LTDA ME (BR/SP) ; DANIEL DE JESUS (BR/SP)
(21) BR 20 2016 020086-0 U2	Código 7.1 - Conhecimento de Parecer Técnico (22) 30/08/2016 (71) ANTÔNIO JOSÉ DA CRUZ (BR/MG)
(21) BR 20 2016 022449-2 U2	Código 7.1 - Conhecimento de Parecer Técnico (22) 28/09/2016 (71) DIVERTI ENTRETENIMENTO E EVENTOS LTDA (BR/SP)
(21) BR 20 2018 074433-5 U2	Código 7.1 - Conhecimento de Parecer Técnico

	(22) 27/11/2018 (71) CARLOS ALBERTO PILOTTO REGIS (BR/PR)
(21) C1 0105116-4 E2	Código 7.1 - Conhecimento de Parecer Técnico (22) 22/03/2005 (61) PI 0105116-4 06/11/2001 (71) IMA - Instituto de Macromoléculas Professora Eloísa Mano (BR/RJ)
(21) PI 0516063-4 A2	Código 7.1 - Conhecimento de Parecer Técnico (22) 26/09/2005 (71) Acadia Pharmaceuticals INC (US)
(21) PI 0615775-0 A2	Código 7.1 - Conhecimento de Parecer Técnico (22) 15/09/2006 (71) DAIICHI SANKYO COMPANY, LIMITED (JP)
(21) PI 0802282-8 A2	Código 7.1 - Conhecimento de Parecer Técnico (22) 06/06/2008 (71) Vadim Viviani (BR/SP)
(21) PI 0807710-0 A2	Código 7.1 - Conhecimento de Parecer Técnico (22) 21/02/2008 (71) MERCK SHARP & DOHME CORP. (US)
(21) PI 0816785-0 A2	Código 7.1 - Conhecimento de Parecer Técnico (22) 12/09/2008 (71) ADIMAB, LLC (US)
(21) PI 0822169-3 A2	Código 7.1 - Conhecimento de Parecer Técnico (22) 08/05/2008 (71) Indus Biotech Private Limited (IN)
(21) PI 0902539-1 A2	Código 7.1 - Conhecimento de Parecer Técnico (22) 20/07/2009 (71) Universidade Federal de Minas Gerais (BR/MG)
(21) PI 0903866-3 A2	Código 7.1 - Conhecimento de Parecer Técnico (22) 03/04/2009 (71) Universidade Estadual de Campinas - Unicamp (BR/SP) ; Universidade Federal de Santa Catarina - UFSC (BR/SC)
(21) PI 0923106-4 A2	Código 7.1 - Conhecimento de Parecer Técnico

	(22) 07/12/2009 (71) PENTAIR FLOW CONTROL AG (CH)
(21) PI 1005366-2 A2	Código 7.1 - Conhecimento de Parecer Técnico (22) 26/01/2010 (71) BASF SE (DE)
(21) PI 1005510-0 A2	Código 7.1 - Conhecimento de Parecer Técnico (22) 29/01/2010 (71) APPLE INC. (US)
(21) PI 1005868-0 A2	Código 7.1 - Conhecimento de Parecer Técnico (22) 09/12/2010 (71) ENGEPET - Empresa de Engenharia de Petróleo Ltda (BR/SP)
(21) PI 1007037-0 A2	Código 7.1 - Conhecimento de Parecer Técnico (22) 21/01/2010 (71) Wyeth LLC (US)
(21) PI 1010028-8 A2	Código 7.1 - Conhecimento de Parecer Técnico (22) 02/06/2010 (71) Salix Pharmaceuticals, Ltd. (US)
(21) PI 1010874-2 A8	Código 7.1 - Conhecimento de Parecer Técnico (22) 30/04/2010 (71) Ferring B.v. (NL)
(21) PI 1012092-0 A2	Código 7.1 - Conhecimento de Parecer Técnico (22) 19/05/2010 (71) Sharp Kabushiki Kaisha (JP)
(21) PI 1015120-6 A2	Código 7.1 - Conhecimento de Parecer Técnico (22) 07/05/2010 (71) BASF AS (NO)
(21) PI 1105165-5 A2	Código 7.1 - Conhecimento de Parecer Técnico (22) 07/12/2011 (71) IPEL ITIBANYL PRODUTOS ESPECIAIS LTDA (BR/SP)
(21) PI 1105561-8 A2	Código 7.1 - Conhecimento de Parecer Técnico (22) 24/11/2011 (71) Stara S/A Indústria de Implementos Agrícolas (BR/RS)

(21) PI 1105611-8 A2 Código 7.1 - Conhecimento de Parecer Técnico
(22) 06/12/2011
(71) AGCO DO BRASIL SOLUÇÕES AGRÍCOLAS LTDA. (BR/SP)

(21) PI 1105934-6 A8 Código 7.1 - Conhecimento de Parecer Técnico
(22) 21/10/2011
(71) UNIVERSIDADE FEDERAL DA BAHIA (BR/BA)

(21) PI 1105954-0 A8 Código 7.1 - Conhecimento de Parecer Técnico
(22) 09/12/2011
(71) BF-FOX TECNOLOGIA LTDA ME (BR/MG)

Código 7.2 - Publicação Anulada

Anulada a publicação por ter sido indevida.

(21) BR 11 2013 024136-5 A2 Código 7.2 - Publicação Anulada
(22) 23/03/2012
(71) TREVENA, INC. (US)
Anulada a publicação código 7.5 na RPI nº 2619 de 16/03/2021 por ter sido indevida.

(21) PI 0921382-1 B1 Código 7.2 - Publicação Anulada
(22) 19/11/2009
(71) MCNEIL-PPC, INC. (US)

Código 7.4 - Ciência relacionada com o Art. 229-C da LPI

Comunicação ao usuário de que o pedido está sendo encaminhado para obtenção da anuência de que trata o Art. 229 da Lei nº 9.279/96, conforme redação dada pela Lei nº 10.196, de 14 de fevereiro de 2001 que alterou a Lei no 9.279/96, considerando a aprovação dos termos do Parecer nº 337/PGF/EA/2010. O processo pode ser visualizado através do endereço eletrônico www.inpi.gov.br - No Acesso rápido – Faça uma busca - Patente. Para acessar, cadastre-se no Portal do INPI e use login e senha.

(21) BR 11 2012 004983-6 A2	Código 7.4 - Ciência relacionada com o Art. 229-C da LPI (22) 06/09/2010 (71) Protab Ltd. (IL) De acordo com o artigo 229-C da Lei nº 10196/2001, que modificou a Lei nº 9279/96, a concessão da patente está condicionada à anuência prévia da ANVISA. Considerando a aprovação dos termos do Parecer nº 337/PGF/EA/2010, bem como a Portaria Interministerial Nº 1065 de 24/05/2012, encaminha-se o presente pedido para as providências cabíveis.
(21) BR 11 2012 008341-4 A2	Código 7.4 - Ciência relacionada com o Art. 229-C da LPI (22) 15/09/2010 (71) NIPPON ZENYAKU KOGYO CO., LTD. (JP) De acordo com o artigo 229-C da Lei nº 10196/2001, que modificou a Lei nº 9279/96, a concessão da patente está condicionada à anuência prévia da ANVISA. Considerando a aprovação dos termos do Parecer nº 337/PGF/EA/2010, bem como a Portaria Interministerial Nº 1065 de 24/05/2012, encaminha-se o presente pedido para as providências cabíveis.
(21) BR 11 2012 012945-7 A2	Código 7.4 - Ciência relacionada com o Art. 229-C da LPI (22) 25/11/2010 (71) CAPSUGEL BELGIUM NV (BE) De acordo com o artigo 229-C da Lei nº 10196/2001, que modificou a Lei nº 9279/96, a concessão da patente está condicionada à anuência prévia da ANVISA. Considerando a aprovação dos termos do Parecer nº 337/PGF/EA/2010, bem como a Portaria Interministerial Nº 1065 de 24/05/2012, encaminha-se o presente pedido para as providências cabíveis.
(21) BR 11 2012 018948-4 A2	Código 7.4 - Ciência relacionada com o Art. 229-C da LPI (22) 04/02/2011 (71) TORAY INDUSTRIES (SA) De acordo com o artigo 229-C da Lei nº 10196/2001, que modificou a Lei nº 9279/96, a concessão da patente está condicionada à anuência prévia da ANVISA. Considerando a aprovação dos termos do Parecer nº

337/PGF/EA/2010, bem como a Portaria Interministerial Nº 1065 de 24/05/2012, encaminha-se o presente pedido para as providências cabíveis.

-
- (21) BR 11 2012 019725-8 A2** Código 7.4 - Ciência relacionada com o Art. 229-C da LPI
(22) 07/02/2011
(71) SHENZHEN EVERGREEN THERAPEUTICS CO., LTD. (CN)
De acordo com o artigo 229-C da Lei nº 10196/2001, que modificou a Lei nº 9279/96, a concessão da patente está condicionada à anuência prévia da ANVISA. Considerando a aprovação dos termos do Parecer nº 337/PGF/EA/2010, bem como a Portaria Interministerial Nº 1065 de 24/05/2012, encaminha-se o presente pedido para as providências cabíveis.
-
- (21) BR 11 2012 028306-5 A2** Código 7.4 - Ciência relacionada com o Art. 229-C da LPI
(22) 05/05/2011
(71) Novartis AG (CH)
De acordo com o artigo 229-C da Lei nº 10196/2001, que modificou a Lei nº 9279/96, a concessão da patente está condicionada à anuência prévia da ANVISA. Considerando a aprovação dos termos do Parecer nº 337/PGF/EA/2010, bem como a Portaria Interministerial Nº 1065 de 24/05/2012, encaminha-se o presente pedido para as providências cabíveis.
-
- (21) BR 11 2012 029643-4 A2** Código 7.4 - Ciência relacionada com o Art. 229-C da LPI
(22) 23/05/2011
(71) THE SECRETARY OF STATE FOR HEALTH (GB)
De acordo com o artigo 229-C da Lei nº 10196/2001, que modificou a Lei nº 9279/96, a concessão da patente está condicionada à anuência prévia da ANVISA. Considerando a aprovação dos termos do Parecer nº 337/PGF/EA/2010, bem como a Portaria Interministerial Nº 1065 de 24/05/2012, encaminha-se o presente pedido para as providências cabíveis.
-
- (21) BR 11 2013 004353-9 A2** Código 7.4 - Ciência relacionada com o Art. 229-C da LPI
(22) 25/08/2011
(71) TORAY INDUSTRIES, INC (JP)
De acordo com o artigo 229-C da Lei nº 10196/2001, que modificou a Lei nº 9279/96, a concessão da patente está condicionada à anuência prévia da ANVISA. Considerando a aprovação dos termos do Parecer nº 337/PGF/EA/2010, bem como a Portaria Interministerial Nº 1065 de 24/05/2012, encaminha-se o presente pedido para as providências cabíveis.
-
- (21) BR 11 2013 005626-6 A2** Código 7.4 - Ciência relacionada com o Art. 229-C da LPI
(22) 09/09/2011
(71) GLAXOSMITHKLINE BIOLOGICALS SA (BE)
De acordo com o artigo 229-C da Lei nº 10196/2001, que modificou a Lei nº

9279/96, a concessão da patente está condicionada à anuência prévia da ANVISA. Considerando a aprovação dos termos do Parecer nº 337/PGF/EA/2010, bem como a Portaria Interministerial Nº 1065 de 24/05/2012, encaminha-se o presente pedido para as providências cabíveis.

(21) BR 11 2013 007388-8 A2

Código 7.4 - Ciência relacionada com o Art. 229-C da LPI

(22) 28/09/2011

(71) Amylin Pharmaceuticals, Inc. (US) ; ASTRAZENECA PHARMACEUTICALS LP (US)

De acordo com o artigo 229-C da Lei nº 10196/2001, que modificou a Lei nº 9279/96, a concessão da patente está condicionada à anuência prévia da ANVISA. Considerando a aprovação dos termos do Parecer nº 337/PGF/EA/2010, bem como a Portaria Interministerial Nº 1065 de 24/05/2012, encaminha-se o presente pedido para as providências cabíveis.

(21) BR 11 2013 009673-0 A2

Código 7.4 - Ciência relacionada com o Art. 229-C da LPI

(22) 19/10/2011

(71) Mayo Foundation for Medical Education and Research (US)

De acordo com o artigo 229-C da Lei nº 10196/2001, que modificou a Lei nº 9279/96, a concessão da patente está condicionada à anuência prévia da ANVISA. Considerando a aprovação dos termos do Parecer nº 337/PGF/EA/2010, bem como a Portaria Interministerial Nº 1065 de 24/05/2012, encaminha-se o presente pedido para as providências cabíveis.

(21) BR 11 2013 012396-6 A2

Código 7.4 - Ciência relacionada com o Art. 229-C da LPI

(22) 18/11/2011

(71) EISAI R&D MANAGEMENT CO., LTD. (JP) ; MORPHOTEK, INC. (US)

De acordo com o artigo 229-C da Lei nº 10196/2001, que modificou a Lei nº 9279/96, a concessão da patente está condicionada à anuência prévia da ANVISA. Considerando a aprovação dos termos do Parecer nº 337/PGF/EA/2010, bem como a Portaria Interministerial Nº 1065 de 24/05/2012, encaminha-se o presente pedido para as providências cabíveis.

(21) BR 11 2014 004896-7 A2

Código 7.4 - Ciência relacionada com o Art. 229-C da LPI

(22) 05/09/2011

(71) VALNEVA AUSTRIA GMBH (AT) ; INTERCELL USA, INC (US)

De acordo com o artigo 229-C da Lei nº 10196/2001, que modificou a Lei nº 9279/96, a concessão da patente está condicionada à anuência prévia da ANVISA. Considerando a aprovação dos termos do Parecer nº 337/PGF/EA/2010, bem como a Portaria Interministerial Nº 1065 de 24/05/2012, encaminha-se o presente pedido para as providências cabíveis.

(21) BR 11 2014 014492-3 A2

Código 7.4 - Ciência relacionada com o Art. 229-C da LPI

(22) 13/12/2011

(71) CENTRE NATIONAL DE LA RECHERCHE SCIENTIFIQUE (FR) ;
IMMUPHARMA FRANCE SA (FR)

De acordo com o artigo 229-C da Lei nº 10196/2001, que modificou a Lei nº 9279/96, a concessão da patente está condicionada à anuência prévia da ANVISA. Considerando a aprovação dos termos do Parecer nº 337/PGF/EA/2010, bem como a Portaria Interministerial Nº 1065 de 24/05/2012, encaminha-se o presente pedido para as providências cabíveis.

(21) BR 11 2014 015898-3 A2

Código 7.4 - Ciência relacionada com o Art. 229-C da LPI

(22) 30/12/2011

(71) UNITED BIOMEDICAL, INC. (US)

De acordo com o artigo 229-C da Lei nº 10196/2001, que modificou a Lei nº 9279/96, a concessão da patente está condicionada à anuência prévia da ANVISA. Considerando a aprovação dos termos do Parecer nº 337/PGF/EA/2010, bem como a Portaria Interministerial Nº 1065 de 24/05/2012, encaminha-se o presente pedido para as providências cabíveis.

(21) BR 11 2019 009834-8 A2

Código 7.4 - Ciência relacionada com o Art. 229-C da LPI

(22) 17/11/2017

(71) NATIONWIDE CHILDREN'S HOSPITAL INC. (US) ; OHIO STATE
INNOVATION FOUNDATION (US)

De acordo com o artigo 229-C da Lei nº 10196/2001, que modificou a Lei nº 9279/96, a concessão da patente está condicionada à anuência prévia da ANVISA. Considerando a aprovação dos termos do Parecer nº 337/PGF/EA/2010, bem como a Portaria Interministerial Nº 1065 de 24/05/2012, encaminha-se o presente pedido para as providências cabíveis.

(21) PI 0513321-1 A2

Código 7.4 - Ciência relacionada com o Art. 229-C da LPI

(22) 08/07/2005

(71) AiCuris GmbH & Co. KG (DE)

De acordo com o artigo 229-C da Lei nº 10196/2001, que modificou a Lei nº 9279/96, a concessão da patente está condicionada à anuência prévia da ANVISA. Considerando a aprovação dos termos do Parecer nº 337/PGF/EA/2010, bem como a Portaria Interministerial Nº 1065 de 24/05/2012, encaminha-se o presente pedido para as providências cabíveis.

(21) PI 0710360-3 A2

Código 7.4 - Ciência relacionada com o Art. 229-C da LPI

(22) 24/04/2007

(71) UNIVERSITAT DE GIRONA (ES)

De acordo com o artigo 229-C da Lei nº 10196/2001, que modificou a Lei nº 9279/96, a concessão da patente está condicionada à anuência prévia da ANVISA. Considerando a aprovação dos termos do Parecer nº

337/PGF/EA/2010, bem como a Portaria Interministerial Nº 1065 de 24/05/2012, encaminha-se o presente pedido para as providências cabíveis.

(21) PI 0818154-3 A2

Código 7.4 - Ciência relacionada com o Art. 229-C da LPI

(22) 03/11/2008

(71) The Johns Hopkins University (US)

De acordo com o artigo 229-C da Lei nº 10196/2001, que modificou a Lei nº 9279/96, a concessão da patente está condicionada à anuência prévia da ANVISA. Considerando a aprovação dos termos do Parecer nº 337/PGF/EA/2010, bem como a Portaria Interministerial Nº 1065 de 24/05/2012, encaminha-se o presente pedido para as providências cabíveis.

(21) PI 0820099-8 A2

Código 7.4 - Ciência relacionada com o Art. 229-C da LPI

(22) 08/12/2008

(71) MERCK-SERONO S.A. (CH) ; ZYMOGENETICS, INC (US)

De acordo com o artigo 229-C da Lei nº 10196/2001, que modificou a Lei nº 9279/96, a concessão da patente está condicionada à anuência prévia da ANVISA. Considerando a aprovação dos termos do Parecer nº 337/PGF/EA/2010, bem como a Portaria Interministerial Nº 1065 de 24/05/2012, encaminha-se o presente pedido para as providências cabíveis.

(21) PI 0820223-0 A2

Código 7.4 - Ciência relacionada com o Art. 229-C da LPI

(22) 21/11/2008

(71) ZOETIS BELGIUM S.A. (BE)

De acordo com o artigo 229-C da Lei nº 10196/2001, que modificou a Lei nº 9279/96, a concessão da patente está condicionada à anuência prévia da ANVISA. Considerando a aprovação dos termos do Parecer nº 337/PGF/EA/2010, bem como a Portaria Interministerial Nº 1065 de 24/05/2012, encaminha-se o presente pedido para as providências cabíveis.

(21) PI 0914012-3 A2

Código 7.4 - Ciência relacionada com o Art. 229-C da LPI

(22) 13/10/2009

(71) INSTITUTE FOR RESEARCH IN BIOMEDICINE (CH)

De acordo com o artigo 229-C da Lei nº 10196/2001, que modificou a Lei nº 9279/96, a concessão da patente está condicionada à anuência prévia da ANVISA. Considerando a aprovação dos termos do Parecer nº 337/PGF/EA/2010, bem como a Portaria Interministerial Nº 1065 de 24/05/2012, encaminha-se o presente pedido para as providências cabíveis.

(21) PI 0920402-4 A2

Código 7.4 - Ciência relacionada com o Art. 229-C da LPI

(22) 23/10/2009

(71) MJN U.S. HOLDINGS LLC (US)

De acordo com o artigo 229-C da Lei nº 10196/2001, que modificou a Lei nº

9279/96, a concessão da patente está condicionada à anuência prévia da ANVISA. Considerando a aprovação dos termos do Parecer nº 337/PGF/EA/2010, bem como a Portaria Interministerial Nº 1065 de 24/05/2012, encaminha-se o presente pedido para as providências cabíveis.

(21) PI 0923228-1 A2

Código 7.4 - Ciência relacionada com o Art. 229-C da LPI

(22) 02/12/2009

(71) Pierre Fabre Medicament (FR)

De acordo com o artigo 229-C da Lei nº 10196/2001, que modificou a Lei nº 9279/96, a concessão da patente está condicionada à anuência prévia da ANVISA. Considerando a aprovação dos termos do Parecer nº 337/PGF/EA/2010, bem como a Portaria Interministerial Nº 1065 de 24/05/2012, encaminha-se o presente pedido para as providências cabíveis.

(21) PI 1011445-9 A2

Código 7.4 - Ciência relacionada com o Art. 229-C da LPI

(22) 05/05/2010

(71) INSTITUT CATALÀ D' ONCOLOGIA (ES) ; FUNDACIÓ INSTITUT D'INVESTIGACIÓ BIOMÈDICA DE BELLVITGE (ES)

De acordo com o artigo 229-C da Lei nº 10196/2001, que modificou a Lei nº 9279/96, a concessão da patente está condicionada à anuência prévia da ANVISA. Considerando a aprovação dos termos do Parecer nº 337/PGF/EA/2010, bem como a Portaria Interministerial Nº 1065 de 24/05/2012, encaminha-se o presente pedido para as providências cabíveis.

(21) PI 1011856-0 A2

Código 7.4 - Ciência relacionada com o Art. 229-C da LPI

(22) 23/03/2010

(71) Epitopix, LLC (US)

De acordo com o artigo 229-C da Lei nº 10196/2001, que modificou a Lei nº 9279/96, a concessão da patente está condicionada à anuência prévia da ANVISA. Considerando a aprovação dos termos do Parecer nº 337/PGF/EA/2010, bem como a Portaria Interministerial Nº 1065 de 24/05/2012, encaminha-se o presente pedido para as providências cabíveis.

(21) PI 1012749-6 A8

Código 7.4 - Ciência relacionada com o Art. 229-C da LPI

(22) 06/05/2010

(71) JANSSEN VACCINES & PREVENTION B.V. (NL)

De acordo com o artigo 229-C da Lei nº 10196/2001, que modificou a Lei nº 9279/96, a concessão da patente está condicionada à anuência prévia da ANVISA. Considerando a aprovação dos termos do Parecer nº 337/PGF/EA/2010, bem como a Portaria Interministerial Nº 1065 de 24/05/2012, encaminha-se o presente pedido para as providências cabíveis.

(21) PP 1100694-3 A2

Código 7.4 - Ciência relacionada com o Art. 229-C da LPI

(22) 08/05/1997

(71) Syntex (U.S.A.) LLC (US)

Código 7.5 - Notificação de Anuência relacionada com o Art. 229-C da LPI

O pedido obteve anuência referente ao disposto no Art. 229 da Lei nº 9.279/96, conforme redação dada pela Lei nº 10.196, de 14 de fevereiro de 2001 que alterou a Lei nº 9.279/96, considerando a aprovação dos termos do Parecer nº 337/PGF/EA/2010.

(21) BR 11 2016 004675-7 A2 Código 7.5 - Notificação de Anuência relacionada com o Art. 229-C da LPI
(22) 30/06/2014
(71) SYMRISE AG (DE)

(21) PI 0014271-9 A2 Código 7.5 - Notificação de Anuência relacionada com o Art. 229-C da LPI
(22) 31/08/2000
(71) Janssen Pharmaceutica N.V. (BE)

(21) PI 0509514-0 A2 Código 7.5 - Notificação de Anuência relacionada com o Art. 229-C da LPI
(22) 31/03/2005
(71) Janssen Sciences Ireland UC (IE)

(21) PI 0514364-0 A2 Código 7.5 - Notificação de Anuência relacionada com o Art. 229-C da LPI
(22) 22/07/2005
(71) BIOLITEC UNTERNEHMENS BETEILIGUNGS II AG (AT)

(21) PI 0707904-4 A2 Código 7.5 - Notificação de Anuência relacionada com o Art. 229-C da LPI
(22) 12/02/2007
(71) RAPTOR PHARMACEUTICALS INC (US)

(21) PI 0712188-1 A2 Código 7.5 - Notificação de Anuência relacionada com o Art. 229-C da LPI
(22) 24/07/2007
(71) COSMO ALA CO., LTD. (JP)

Código Anuidade do Pedido**Código 8.5 - Exigência de Complementação da Retribuição Anual**

O depositante deverá complementar, de acordo com a tabela vigente na data da complementação, o pagamento da retribuição especificada, por meio do peticionamento eletrônico ou do formulário FQ002 acompanhado dos comprovantes dos pagamentos correspondentes ao cumprimento de exigência e a complementação da retribuição anual, no valor da retribuição adicional de que trata o art. 84º § 2º da Lei nº 9.279/96. O não cumprimento no prazo de 60 (sessenta) dias acarretará o arquivamento do pedido.

(21) BR 10 2018 077023-3 A2

Código 8.5 - Exigência de Complementação da Retribuição Anual

(22) 23/12/2018

(71) HELENA FLORINDA DE JESUS PROTA (BR/MG)

Conforme Resolução 113/2013, o depositante deverá complementar a retribuição da 3ª anuidade, de acordo com tabela vigente, referente à guia de recolhimento 29409161932930255.

Código 8.6 - Arquivamento - Art. 86 da LPI

Arquivado o pedido por falta de pagamento da retribuição anual dentro do prazo ou por não cumprimento de exigência de complementação de pagamento da retribuição. Desta data corre o prazo de 3 (três) meses para o depositante requerer a restauração do andamento do pedido por meio do peticionamento eletrônico ou do formulário modelo FQ002 acompanhado dos comprovantes referentes ao pagamento da restauração e conforme o caso: da cópia do pagamento correspondente a retribuição anual paga fora do prazo; do pagamento correspondente a retribuição anual em débito; ou do pagamento correspondente a complementação no valor da retribuição adicional de que trata o art. 84º § 2º da Lei nº 9.279/96.

(21) BR 10 2014 005280-1 A2	Código 8.6 - Arquivamento - Art. 86 da LPI (22) 07/03/2014 (71) Luiz Felipe Costa dos Santos (BR/RJ) Referente à 7ª anuidade.
(21) BR 10 2014 012977-4 A2	Código 8.6 - Arquivamento - Art. 86 da LPI (22) 11/03/2014 (71) MASTER CASE DIGITAL BUSINESS LTDA (BR/MS) Referente à 7ª anuidade.
(21) BR 10 2015 005098-4 A2	Código 8.6 - Arquivamento - Art. 86 da LPI (22) 06/03/2015 (71) BÁRBARA CAROLINA FEDERHEN (BR/RS) Referente à 6ª anuidade.
(21) BR 10 2015 005263-4 A2	Código 8.6 - Arquivamento - Art. 86 da LPI (22) 10/03/2015 (71) ASSOCIAÇÃO INSTITUTO NACIONAL DE MATEMÁTICA PURA E APLICADA - IMPA (BR/RJ) ; INSTITUTO MILITAR DE ENGENHARIA - IME (BR/RJ) Referente à 6ª anuidade.
(21) BR 10 2015 005356-8 A2	Código 8.6 - Arquivamento - Art. 86 da LPI (22) 10/03/2015 (71) FUNDAÇÃO UNIVERSIDADE DE CAXIAS DO SUL (BR/RS) Referente à 6ª anuidade.
(21) BR 10 2015 009193-1 A2	Código 8.6 - Arquivamento - Art. 86 da LPI (22) 24/04/2015 (71) ATAR TECNOLOGIA LTDA - ME (BR/SC)

Arquivado o pedido de patente, nos termos do artigo 86, da LPI, e artigo 10 da resolução 113/2013, referente ao não recolhimento da 6ª retribuição anual, para fins de restauração conforme artigo 87 da LPI 9.279, sob pena da manutenção do arquivamento caso não seja restaurado dentro do prazo legal, conforme o disposto no artigo 12 da resolução 113/2013.

(21) BR 10 2015 009537-6 A2	Código 8.6 - Arquivamento - Art. 86 da LPI (22) 28/04/2015 (71) PRÁTICA KLIMAQUIP INDÚSTRIA E COMÉRCIO S.A. (BR/MG) Arquivado o pedido de patente, nos termos do artigo 86, da LPI, e artigo 10 da resolução 113/2013, referente ao não recolhimento da 6ª retribuição anual, para fins de restauração conforme artigo 87 da LPI 9.279, sob pena da manutenção do arquivamento caso não seja restaurado dentro do prazo legal, conforme o disposto no artigo 12 da resolução 113/2013.
(21) BR 10 2015 032829-0 A2	Código 8.6 - Arquivamento - Art. 86 da LPI (22) 29/12/2015 (71) RP SISTEMAS E INOVAÇÃO LTDA (BR/PR) Arquivado o pedido de patente, nos termos do artigo 86, da LPI, e artigo 10 da resolução 113/2013, referente ao não recolhimento da 4ª e 5ª retribuição anual, para fins de restauração conforme artigo 87 da LPI 9.279, sob pena da manutenção do arquivamento caso não seja restaurado dentro do prazo legal, conforme o disposto no artigo 12 da resolução 113/2013.
(21) BR 10 2016 005021-9 A2	Código 8.6 - Arquivamento - Art. 86 da LPI (22) 07/03/2016 (71) ALFRED ESSES (US) Referente à 5ª anuidade.
(21) BR 10 2016 005203-3 A2	Código 8.6 - Arquivamento - Art. 86 da LPI (22) 09/03/2016 (71) METALÚRGICA SETE DE SETEMBRO LTDA (BR/SP) Referente à 5ª anuidade.
(21) BR 10 2016 005211-4 A2	Código 8.6 - Arquivamento - Art. 86 da LPI (22) 09/03/2016 (71) UNIVERSIDADE FEDERAL DE PERNAMBUCO- UFPE (BR/PE) Referente à 5ª anuidade.
(21) BR 10 2016 005339-0 A2	Código 8.6 - Arquivamento - Art. 86 da LPI (22) 10/03/2016 (71) CASSIANO DE MOURA ABDALLA (BR/SP) Referente à 5ª anuidade.

(21) BR 10 2016 005439-7 A2	Código 8.6 - Arquivamento - Art. 86 da LPI (22) 11/03/2016 (71) MARCELO SOUZA DE ASSIS (BR/SP) Referente à 5ª anuidade.
(21) BR 10 2016 013444-7 A2	Código 8.6 - Arquivamento - Art. 86 da LPI (22) 10/06/2016 (71) FUNDAÇÃO UNIVERSIDADE DE PASSO FUNDO (BR/RS) Arquivado o pedido de patente, nos termos do artigo 86, da LPI, e artigo 10 da resolução 113/2013, referente ao não recolhimento da 5ª retribuição anual, para fins de restauração conforme artigo 87 da LPI 9.279, sob pena da manutenção do arquivamento caso não seja restaurado dentro do prazo legal, conforme o disposto no artigo 12 da resolução 113/2013.
(21) BR 10 2017 004388-6 A2	Código 8.6 - Arquivamento - Art. 86 da LPI (22) 06/03/2017 (71) EMERSON CARLOS NASCIMENTO DA SILVA (BR/SP) Referente à 4ª anuidade.
(21) BR 10 2017 004407-6 A2	Código 8.6 - Arquivamento - Art. 86 da LPI (22) 06/03/2017 (71) ANTONIO CARLOS SFORZA (BR/SP) Referente à 4ª anuidade.
(21) BR 10 2017 004417-3 A2	Código 8.6 - Arquivamento - Art. 86 da LPI (22) 06/03/2017 (71) LORENA BENATHAR BALLOD TAVARES (BR/SC) Referente à 4ª anuidade.
(21) BR 10 2017 004488-2 A2	Código 8.6 - Arquivamento - Art. 86 da LPI (22) 07/03/2017 (71) VENTUROSO VALENTINI CIA LTDA. (BR/SP) Referente à 4ª anuidade.
(21) BR 10 2017 004564-1 A2	Código 8.6 - Arquivamento - Art. 86 da LPI (22) 08/03/2017 (71) MÁRCIO OLIVIO SANDA MORENO (BR/SP) Referente à 4ª anuidade.
(21) BR 10 2017 004581-1 A2	Código 8.6 - Arquivamento - Art. 86 da LPI (22) 08/03/2017 (71) GENERAL ELECTRIC COMPANY (US)

Referente à 4ª anuidade.

(21) BR 10 2017 004855-1 A2 Código 8.6 - Arquivamento - Art. 86 da LPI
 (22) 10/03/2017
 (71) SOCIEDADE BENEFICENTE ISRAELITA BRASILEIRA HOSPITAL ALBERT EINSTEIN (BR/SP)
 Referente à 4ª anuidade.

(21) BR 10 2017 024525-0 A2 Código 8.6 - Arquivamento - Art. 86 da LPI
 (22) 14/11/2017
 (71) THE GOODYEAR TIRE & RUBBER COMPANY (US)
 Referente à 3ª anuidade.

(21) BR 10 2018 000172-8 A2 Código 8.6 - Arquivamento - Art. 86 da LPI
 (22) 04/01/2018
 (71) TAKRAF GMBH (DE)
 Referente à 3ª anuidade.

(21) BR 10 2018 000678-9 A2 Código 8.6 - Arquivamento - Art. 86 da LPI
 (22) 12/01/2018
 (71) INCESA IND. DE COMPONENTES ELÉTRICOS LTDA (BR/SP)
 Pagar restauração.

(21) BR 11 2012 002658-5 A2 Código 8.6 - Arquivamento - Art. 86 da LPI
 (22) 27/07/2010
 (71) EH EUROPE GMBH (CH)
 Referente à 10ª anuidade.

(21) BR 11 2012 023017-4 A2 Código 8.6 - Arquivamento - Art. 86 da LPI
 (22) 11/03/2011
 (71) GW PHARMA LIMITED (GB)
 Referente à 10ª anuidade.

(21) BR 11 2012 023675-0 A2 Código 8.6 - Arquivamento - Art. 86 da LPI
 (22) 18/03/2011
 (71) Basf Coatings Gmbh (DE)
 Referente à 9ª anuidade.

(21) BR 11 2013 018266-0 A2 Código 8.6 - Arquivamento - Art. 86 da LPI
 (22) 01/02/2012
 (71) VALEO JAPAN CO., LTD. (JP)
 Referente à 9ª anuidade.

(21) BR 11 2013 022332-4 A2	Código 8.6 - Arquivamento - Art. 86 da LPI (22) 07/03/2012 (71) TWI BIOTECHNOLOGY, INC. (TW) Referente à 9ª anuidade.
(21) BR 11 2013 022762-1 A2	Código 8.6 - Arquivamento - Art. 86 da LPI (22) 08/03/2012 (71) KABUSHIKI KAISHA KOBE SEIKO SHO (KOBE STEEL, LTD.) (JP) Referente à 9ª anuidade.
(21) BR 11 2013 022995-0 A8	Código 8.6 - Arquivamento - Art. 86 da LPI (22) 07/03/2012 (71) THE GOVERNING COUNCIL OF THE UNIVERSITY OF TORONTO (CA) Referente à 9ª anuidade.
(21) BR 11 2014 018136-5 A2	Código 8.6 - Arquivamento - Art. 86 da LPI (22) 08/03/2013 (71) F. HOFFMANN-LA ROCHE AG (CH) Referente à 8ª anuidade.
(21) BR 11 2014 022025-5 A8	Código 8.6 - Arquivamento - Art. 86 da LPI (22) 06/03/2013 (71) PIRAMAL CRITICAL CARE LIMITED (GB) Referente à 8ª anuidade.
(21) BR 11 2014 022079-4 A8	Código 8.6 - Arquivamento - Art. 86 da LPI (22) 06/03/2013 (71) SIEMENS AKTIENGESELLSCHAFT (DE) Referente à 8ª anuidade.
(21) BR 11 2014 023496-5 A2	Código 8.6 - Arquivamento - Art. 86 da LPI (22) 07/03/2013 (71) DANA-FARBER CANCER INSTITUTE, INC. (US) Referente à 8ª anuidade.
(21) BR 11 2015 022673-6 A2	Código 8.6 - Arquivamento - Art. 86 da LPI (22) 10/03/2014 (71) WESTINGHOUSE ELECTRIC COMPANY LLC (US) Referente à 7ª anuidade.
(21) BR 11 2015 023144-6 A2	Código 8.6 - Arquivamento - Art. 86 da LPI

	(22) 07/03/2014 (71) WESTINGHOUSE ELECTRIC COMPANY LLC (US) Referente à 7ª anuidade.
(21) BR 11 2015 023466-6 A2	Código 8.6 - Arquivamento - Art. 86 da LPI (22) 07/03/2014 (71) SNOTCO, LLC (US) Referente à 7ª anuidade.
(21) BR 11 2015 024711-3 A2	Código 8.6 - Arquivamento - Art. 86 da LPI (22) 10/03/2014 (71) ANIMAS CORPORATION (US) Referente à 7ª anuidade.
(21) BR 11 2016 020644-4 A2	Código 8.6 - Arquivamento - Art. 86 da LPI (22) 10/03/2015 (71) CONTIPRO A.S. (CZ) Referente à 6ª anuidade.
(21) BR 11 2016 020779-3 A2	Código 8.6 - Arquivamento - Art. 86 da LPI (22) 11/03/2015 (71) GODAVARI BIOREFINERIES LIMITED (IN) Referente à 6ª anuidade.
(21) BR 11 2017 016918-5 A2	Código 8.6 - Arquivamento - Art. 86 da LPI (22) 05/02/2016 (71) PROPER PIPE, INC. (US) Arquivado o pedido de patente, nos termos do artigo 86, da LPI, e artigo 10 da resolução 113/2013, referente ao não recolhimento da 4ª e 5ª retribuição anual, para fins de restauração conforme artigo 87 da LPI 9.279, sob pena da manutenção do arquivamento caso não seja restaurado dentro do prazo legal, conforme o disposto no artigo 12 da resolução 113/2013.
(21) BR 11 2017 018224-6 A2	Código 8.6 - Arquivamento - Art. 86 da LPI (22) 11/03/2016 (71) CELLECTIS (FR) Referente à 5ª anuidade.
(21) BR 11 2017 018758-2 A2	Código 8.6 - Arquivamento - Art. 86 da LPI (22) 07/03/2016 (71) THE CLEVELAND CLINIC FOUNDATION (US) ; THE REGENTS OF THE UNIVERSITY OF MICHIGAN (US) Referente à 5ª anuidade.

(21) BR 11 2017 019428-7 A2	Código 8.6 - Arquivamento - Art. 86 da LPI (22) 09/03/2016 (71) AGC GLASS EUROPE (BE) Referente à 5ª anuidade.
(21) BR 11 2018 067640-3 A2	Código 8.6 - Arquivamento - Art. 86 da LPI (22) 07/03/2017 (71) NGT GLOBAL AG (CH) Referente à 4ª anuidade.
(21) BR 11 2018 075561-3 A2	Código 8.6 - Arquivamento - Art. 86 da LPI (22) 23/06/2016 (71) TELEFONAKTIEBOLAGET LM ERICSSON (PUBL) (SE) Referente à 3ª anuidade.
(21) BR 11 2019 013812-9 A2	Código 8.6 - Arquivamento - Art. 86 da LPI (22) 17/01/2018 (71) SOCIÉTÉ DES PRODUITS NESTLÉ S.A. (CH) Referente à 3ª anuidade.
(21) BR 12 2018 016401-8 A2	Código 8.6 - Arquivamento - Art. 86 da LPI (22) 11/08/2015 (62) BR 11 2017 006019-1 11/08/2015 (71) VICTAULIC COMPANY (US) Arquivado o pedido de patente, nos termos do artigo 86, da LPI, e artigo 10 da resolução 113/2013, referente ao não recolhimento da 5ª retribuição anual, para fins de restauração conforme artigo 87 da LPI 9.279, sob pena da manutenção do arquivamento caso não seja restaurado dentro do prazo legal, conforme o disposto no artigo 12 da resolução 113/2013.
(21) BR 20 2014 005159-2 U2	Código 8.6 - Arquivamento - Art. 86 da LPI (22) 06/03/2014 (71) TELÊMACO GOMES DE LIMA (BR/MG) Referente à 7ª anuidade.
(21) BR 20 2015 005230-3 U2	Código 8.6 - Arquivamento - Art. 86 da LPI (22) 09/03/2015 (71) BRK AMBIENTAL - CACHOEIRO DE ITAPEMIRIM S.A. (BR/ES) Referente à 6ª anuidade.
(21) BR 20 2016 005039-7 U2	Código 8.6 - Arquivamento - Art. 86 da LPI (22) 07/03/2016

(71) FULL GAUGE ELETRO CONTROLES LTDA. (BR/RS)
Referente à 5ª anuidade.

(21) BR 20 2016 005114-8 U2 Código 8.6 - Arquivamento - Art. 86 da LPI
(22) 08/03/2016
(71) ADRIANA DA SILVA PRODUTOS DE METAIS LTDA - ME (BR/PR)
Referente à 5ª anuidade.

(21) BR 20 2016 005250-0 U2 Código 8.6 - Arquivamento - Art. 86 da LPI
(22) 09/03/2016
(71) TQF - TRATAMENTO FITOSSANITARIO LTDA. - EPP (BR/RS)
Referente à 5ª anuidade.

(21) BR 20 2016 005259-4 U2 Código 8.6 - Arquivamento - Art. 86 da LPI
(22) 09/03/2016
(71) TQF - TRATAMENTO FITOSSANITARIO LTDA. - EPP (BR/RS)
Referente à 5ª anuidade.

(21) BR 20 2016 005260-8 U2 Código 8.6 - Arquivamento - Art. 86 da LPI
(22) 09/03/2016
(71) MARIO SCHIOPPA NETO (BR/SP)
Referente à 5ª anuidade.

(21) BR 20 2016 005263-2 U2 Código 8.6 - Arquivamento - Art. 86 da LPI
(22) 09/03/2016
(71) TQF - TRATAMENTO FITOSSANITARIO LTDA. - EPP (BR/RS)
Referente à 5ª anuidade.

(21) BR 20 2016 005451-1 U2 Código 8.6 - Arquivamento - Art. 86 da LPI
(22) 11/03/2016
(71) Magneti Marelli Sistemas Automotivos Indústria e Comércio Ltda. (BR/SP)
Referente à 5ª anuidade.

(21) BR 20 2017 004422-5 U2 Código 8.6 - Arquivamento - Art. 86 da LPI
(22) 06/03/2017
(71) THYAGO FARIA NOGUEIRA (BR/SP) ; MARIO LEOPOLDO FARIA NOGUEIRA (BR/SP)
Referente à 4ª anuidade.

(21) BR 20 2017 004629-5 U2 Código 8.6 - Arquivamento - Art. 86 da LPI
(22) 08/03/2017
(71) BRITÂNIA ELETRODOMÉSTICOS S.A. (BR/PR)

Referente à 4ª anuidade.

(21) BR 20 2017 004654-6 U2 Código 8.6 - Arquivamento - Art. 86 da LPI
(22) 08/03/2017
(71) ALEXANDRE BASSI (BR/RS)
Referente à 4ª anuidade.

(21) BR 20 2018 003027-8 U2 Código 8.6 - Arquivamento - Art. 86 da LPI
(22) 16/02/2018
(71) ANIVALDO DA CRUZ GROSSI (BR/PA)
Referente à 3ª anuidade.

(21) PI 0518506-8 A2 Código 8.6 - Arquivamento - Art. 86 da LPI
(22) 12/08/2005
(71) Alembic Pharmaceuticals Limited (IN)
Referente à 15ª anuidade

(21) PI 0600689-2 A2 Código 8.6 - Arquivamento - Art. 86 da LPI
(22) 07/03/2006
(71) Leucotron Equipamentos Ltda. (BR/MG)
Referente à 15ª anuidade.

(21) PI 0708614-8 A2 Código 8.6 - Arquivamento - Art. 86 da LPI
(22) 07/03/2007
(71) BASF ENZYMES LLC (US)
Referente à 14ª anuidade.

(21) PI 0907746-4 A2 Código 8.6 - Arquivamento - Art. 86 da LPI
(22) 20/02/2009
(71) De La Rue International Limited (GB)
Referente à 12ª anuidade.

(21) PI 1000722-9 A2 Código 8.6 - Arquivamento - Art. 86 da LPI
(22) 11/03/2010
(71) Luis Carlos Passarini (BR/SP) ; Afonso Lopes (BR/SP) ; Gilberto Hirotsugu Azevedo Koike (BR/SP)
Referente à 11ª anuidade.

(21) PI 1000926-4 A2 Código 8.6 - Arquivamento - Art. 86 da LPI
(22) 11/03/2010
(71) Ricardo Cezar Joaquim (BR/SP) ; Valdir Cândido de Sousa Junior (BR/SP) ; Igor Nogueira Guimarães (BR/SP) ; Pablo Sanches Garcia (BR/SP)

Referente à 11ª anuidade.

(21) PI 1101273-0 A2

Código 8.6 - Arquivamento - Art. 86 da LPI

(22) 10/03/2011

(71) UNIVERSIDADE FEDERAL DE PERNAMBUCO (BR/PE)

Referente à 10ª anuidade.

(21) PI 9601961-1 A2

Código 8.6 - Arquivamento - Art. 86 da LPI

(22) 17/07/1996

(71) Carlos Cesar Moretzsohn Rocha (BR/SP)

Referente ao não cumprimento da exigência publicada na RPI 2598, de 20/10/2020.

Código 8.7 - Restauração

Notificação quanto à restauração do andamento do pedido.

(21) PI 1100513-0 A2

Código 8.7 - Restauração

(22) 04/02/2011

(71) Universidade Federal de Ouro Preto (BR/MG) ; Fundação de Amparo á
Pesquisa do Estado de Minas Gerais - FAPEMIG (BR/MG)

(21) PI 1107171-0 A2

Código 8.7 - Restauração

(22) 24/01/2011

(71) Universidade Federal de Pernambuco (BR/PE)

Código 8.8 - Despacho Anulado

Anulação do despacho por ter sido indevido. (A toda publicação que envolva anulação de ato ou despacho caberá justificativa no processo administrativo.)

(21) BR 10 2014 033140-9 A2	Código 8.8 - Despacho Anulado (22) 22/12/2014 (71) FERNANDO WAGNER DA SILVA RAMOS (BR/AL) Anulada a publicação código 8.6 na RPI nº 2610 de 12/01/2021 por ter sido indevida. Uma vez que o recolhimento da 6ª anuidade foi efetuado em 31/01/2020, através da GRU 29409161915070260.
(21) BR 10 2016 005582-2 A2	Código 8.8 - Despacho Anulado (22) 17/02/2016 (71) INSTITUTO FEDERAL DE EDUCAÇÃO, CIÊNCIA E TECNOLOGIA DA BAHIA - IFBA (BR/BA) Anulada a publicação código 8.6 na RPI nº 2618 de 09/03/2021 por ter sido indevida.
(21) BR 10 2016 025054-4 A2	Código 8.8 - Despacho Anulado (22) 26/10/2016 (71) UNIVERSIDADE FEDERAL DE MINAS GERAIS (BR/MG) Anulada a publicação código 8.5 na RPI nº 2618 de 09/03/2021 por ter sido indevida.
(21) BR 10 2016 025449-3 A2	Código 8.8 - Despacho Anulado (22) 31/10/2016 (66) BR 10 2016 016449-4 15/07/2016 (71) UNIVERSIDADE FEDERAL DE MINAS GERAIS (BR/MG) Anulada a publicação código 8.5 na RPI nº 2618 de 09/03/2021 por ter sido indevida.
(21) BR 10 2016 025490-6 A2	Código 8.8 - Despacho Anulado (22) 31/10/2016 (71) UNIVERSIDADE FEDERAL DE MINAS GERAIS (BR/MG) ; SOCIEDADE MINEIRA DE CULTURA (BR/MG) Anulada a publicação código 8.5 na RPI nº 2618 de 09/03/2021 por ter sido indevida.
(21) BR 10 2017 002979-4 A2	Código 8.8 - Despacho Anulado (22) 14/02/2017 (71) JOÃO BATISTA CORRÊA FILHO (BR/PI)

Anulada a publicação código 8.6 na RPI nº 2616 de 23/02/2021 por ter sido indevida. Uma vez que o recolhimento da restauração não é necessário.

Código 8.9 - Publicação Anulada

Anulada a publicação por ter sido indevida.

(21) C1 0306398-4 E2	Código 8.9 - Publicação Anulada (22) 24/10/2008 (61) PI 0306398-4 26/08/2003 (71) José Valério Neto (BR/RN) Anulada a publicação código 8.12 na RPI nº 2248 de 04/02/2014.
(21) C1 0903159-6 E2	Código 8.9 - Publicação Anulada (22) 05/03/2010 (61) PI 0903159-6 13/03/2009 (71) Universidade Federal de Minas Gerais (BR/MG) ; AMA Soluções Tecnológicas LTDA (BR/MG) Anulada a publicação código 8.12 na RPI nº 2267 de 17/06/2014.
(21) MU 7602380-0 U2	Código 8.9 - Publicação Anulada (22) 16/12/1996 (71) Tecar Tecnologia em Cargas Ltda (BR/SP) Anulada a publicação código 8.12 na RPI nº 2256 de 01/04/2014.
(21) MU 8600320-8 U2	Código 8.9 - Publicação Anulada (22) 14/02/2006 (71) Se Dan Oh (BR/SP) Anulada a publicação código 8.12 na RPI nº 2274 de 05/08/2014.
(21) PI 0002068-0 A2	Código 8.9 - Publicação Anulada (22) 28/04/2000 (71) NewPage Corporation (US) Anulada a publicação código 8.12 na RPI nº 2291 de 02/12/2014.
(21) PI 0014793-1 A8	Código 8.9 - Publicação Anulada (22) 28/09/2000 (71) Conselho Nacional de Desenvolvimento Científico e Tecnológico - CNPq (BR/DF) Anulada a publicação código 8.12 na RPI nº 2251 de 25/02/2014.
(21) PI 0106467-3 A2	Código 8.9 - Publicação Anulada (22) 18/12/2001 (71) Sensor Solutions Corp (US) Anulada a publicação código 8.12 na RPI nº 2241 de 17/12/2013.

(21) PI 0214514-6 A2	Código 8.9 - Publicação Anulada (22) 22/01/2002 (71) Invista Technologies, S.A.R.L. (CH) Anulada a publicação código 8.12 na RPI nº 2292 de 09/12/2014.
(21) PI 0308466-3 A2	Código 8.9 - Publicação Anulada (22) 21/03/2003 (71) Pharmacia & UpJohn Company LLC (US) Anulada a publicação código 8.12 na RPI nº 2282 de 30/09/2014.
(21) PI 0418105-0 A2	Código 8.9 - Publicação Anulada (22) 06/12/2004 (71) Dale Mcphee Purcocks (IE) Anulada a publicação código 8.12 na RPI nº 2239 de 03/12/2013.
(21) PI 0511516-7 A2	Código 8.9 - Publicação Anulada (22) 22/12/2005 (71) TAURINO SOUZA NICORY NETO (BR/SP) Anulada a publicação código 8.12 na RPI nº 2238 de 26/11/2013.
(21) PI 0718120-5 A2	Código 8.9 - Publicação Anulada (22) 19/10/2007 (71) Chroma Therapeutics LTD (GB) Anulada a publicação código 8.12 na RPI nº 2292 de 09/12/2014.
(21) PI 1002712-2 A2	Código 8.9 - Publicação Anulada (22) 20/07/2010 (71) Daniel Osorio Cadavid (CO) Anulada a publicação código 8.12 na RPI nº 2273 de 29/07/2014.
(21) PI 9307240-6 A2	Código 8.9 - Publicação Anulada (22) 13/10/1993 (71) The Mead Corporation (US) Anulada a publicação código 8.12 na RPI nº 2267 de 17/06/2014.
(21) PI 9503449-8 A2	Código 8.9 - Publicação Anulada (22) 26/07/1995 (71) Thermolase Corporation (US) Anulada a publicação código 8.12 na RPI nº 2295 de 30/12/2014.

Código Decisão**Código 9.1 - Deferimento**

Deferido o pedido de patente. Desta data corre o prazo de 60 (sessenta) dias para o pagamento da retribuição para expedição da carta-patente conforme a Resolução 72/2013. O pagamento desta retribuição poderá ainda ser efetuado dentro de 30 (trinta) dias subsequentes, independente de notificação na RPI, mediante pagamento de retribuição específica. O não pagamento da retribuição nos prazos acima determinados acarretará o arquivamento definitivo do pedido.

(21) BR 10 2012 004578-8 A2	Código 9.1 - Deferimento (22) 29/02/2012 (54) CONDUTOR DE CORRENTE (71) Schneider Electric Industries SAS (FR)
(21) BR 10 2012 007602-0 A2	Código 9.1 - Deferimento (22) 28/03/2012 (54) APOIO FIXO PARA CENTRALIZAR UMA PEÇA DE TRABALHO ROTACIONALMENTE SIMÉTRICA NO ESPAÇO (71) Smw Autoblok Spannsysteme Gmbh (DE)
(21) BR 10 2012 010577-2 A2	Código 9.1 - Deferimento (22) 04/05/2012 (54) COMPOSIÇÃO FARMACÊUTICA COMPREENDENDO FTALOCINANINA DE ÍNDIO ENCAPSULADA EM NANOESFERAS DE UM POLÍMERO E SEU PROCESSO DE PREPARO COM CONTROLE DAS PROPRIEDADES NANOPARTICULADAS (71) Instituto Federal de Educação, Ciência e Tecnologia do Espírito Santo - IFES (BR/ES)
(21) BR 10 2012 010779-1 A2	Código 9.1 - Deferimento (22) 07/05/2012 (54) LUVA PARA CONEXÃO DE ELEMENTOS TUBULARES PARA INSTALAÇÕES DE FUNDO DE POÇO E ELEMENTO TUBULAR COM ROSCA FÊMEA. (66) PI 1102442-9 06/05/2011 (71) VALLOUREC SOLUÇÕES TUBULARES DO BRASIL S.A. (BR/MG)
(21) BR 10 2012 015451-0 A2	Código 9.1 - Deferimento (22) 25/06/2012 (54) MÉTODO E DISPOSITIVO PARA ESTIMAR UMA VELOCIDADE SONORA ACÚSTICA SUBAQUÁTICA EM UMA REDE DE NÓS ACÚSTICOS E MEIO DE

ARMAZENAMENTO

(71) Sercel (FR)

(21) BR 10 2012 016704-2 A2 Código 9.1 - Deferimento
(22) 06/07/2012
(54) ACELERÔMETRO ANGULAR E LINEAR OPTO-MECÂNICO BASEADO EM GRADES DE BRAGG EM FIBRAS ÓPTICAS
(71) INSTITUTO DE ESTUDOS AVANÇADOS - IEAV (BR/SP) ; INSTITUTO TECNOLÓGICO DE AERONÁUTICA - ITA (BR/SP)

(21) BR 10 2012 022406-2 A2 Código 9.1 - Deferimento
(22) 05/09/2012
(54) APERFEIÇOAMENTO EM MECANISMO DE ABERTURA COM TRAVA DE ACIONAMENTO EM TAMPA DE AEROSSOL
(71) ALBÉA DO BRASIL EMBALAGENS LTDA (BR/SP)

(21) BR 10 2012 024384-9 A2 Código 9.1 - Deferimento
(22) 25/09/2012
(54) DISPOSITIVO DE CONTROLE DE VEÍCULO, DISPOSITIVO DE MONITORAMENTO DE INFORMAÇÃO DE VEÍCULO, SISTEMA DE MONITORAMENTO DE INFORMAÇÃO DE VEÍCULO, E MÉTODO DE CONTROLE DE VEÍCULO
(71) Yamaha Hatsudoki Kabushiki Kaisha (JP)

(21) BR 10 2012 026548-6 A2 Código 9.1 - Deferimento
(22) 16/10/2012
(54) CHASSI DE VEÍCULO DE MOTOCICLETA
(71) HONDA MOTOR CO., LTD (JP)

(21) BR 10 2012 026815-9 A2 Código 9.1 - Deferimento
(22) 19/10/2012
(54) DISPOSIÇÃO ERGONÔMICA PARA A ACOMODAÇÃO DE CADEIRANTES EM TRANSPORTES COLETIVOS
(71) ASSOCIAÇÃO PRÓ-ENSINO SUPERIOR EM NOVO HAMBURGO (BR/RS)

(21) BR 10 2012 027127-3 A2 Código 9.1 - Deferimento
(22) 23/10/2012
(54) COMPOSIÇÃO CONTIDA EM UM INALADOR FARMACÊUTICO PRESSURIZADO COM MEDIDORES DE DOSAGEM
(71) Laboratorio Pablo Cassará SRL (AR)

(21) BR 10 2012 027363-2 A2 Código 9.1 - Deferimento

	(22) 25/10/2012 (54) COMPOSIÇÃO FARMACÊUTICA DE NANOPARTÍCULAS LIPÍDICAS SÓLIDAS CONTENDO RETINÓIDES ASSOCIADOS À AMINA HIDROFÍLICA OU LIPOFÍLICA COM ATIVIDADE ANTITUMORAL E PROCESSO DE PREPARAÇÃO (71) Universidade Federal de Minas Gerais. (BR/MG) ; FUNDAÇÃO DE AMPARO À PESQUISA DO ESTADO DE MINAS GERAIS - FAPEMIG (BR/MG)
(21) BR 10 2012 028835-4 A2	Código 9.1 - Deferimento (22) 12/11/2012 (54) PROCESSO DE IMOBILIZAÇÃO DE ENZIMAS UTILIZANDO COMPOSTOS LAMELARES NATURAIS OU SINTÉTICOS (71) UNIVERSIDADE FEDERAL DO PARANÁ (BR/PR)
(21) BR 10 2012 029556-3 A2	Código 9.1 - Deferimento (22) 21/11/2012 (54) DISPOSITIVO MAGNETIZADOR PARA PERMEAR UM FLUIDO MULTIFÁSICO COM UM CAMPO MAGNÉTICO HOMOGÊNEO AO MENOS EM UM PLANO (71) Krohne AG (CH)
(21) BR 10 2012 029909-7 A2	Código 9.1 - Deferimento (22) 23/11/2012 (54) GANCHO DE TRAÇÃO PARA TRATOR E TRATOR AGRÍCOLA DOTADO DE GANCHO DE TRAÇÃO (71) AGCO DO BRASIL SOLUÇÕES AGRÍCOLAS LTDA. (BR/SP)
(21) BR 10 2012 030034-6 A2	Código 9.1 - Deferimento (22) 26/11/2012 (54) SISTEMA E MÉTODO PARA GERAR UM MAPA DE PROFUNDIDADE BRUTO (71) Sony Corporation (JP)
(21) BR 10 2012 030513-5 A2	Código 9.1 - Deferimento (22) 30/11/2012 (54) DISPOSITIVO PARA EXTRAÇÃO DE TERMOPAR DE POÇOS E CONGÊRES (71) Furnas-Centraís Elétricas S.A. (BR/RJ)
(21) BR 10 2012 030569-0 A2	Código 9.1 - Deferimento (22) 30/11/2012 (54) SISTEMA DE COLETA DE LIXO (71) CAROLINE KURZWEIL (BR/SP) ; ERIC KURZWEIL (BR/SP)

(21) BR 10 2012 030601-8 A2	Código 9.1 - Deferimento (22) 30/11/2012 (54) FORNO E MÉTODO PARA PROCESSAMENTO DE LÂMINAS DE SILÍCIO (71) União Brasileira de Educação e Assistência- Mantenedora da PUC RS (BR/RS)
(21) BR 10 2012 030892-4 A2	Código 9.1 - Deferimento (22) 04/12/2012 (54) SISTEMA DE FILTRAGEM PARA ELETRODOMÉSTICOS (71) WHIRLPOOL S.A (BR/SP)
(21) BR 10 2013 000792-7 A2	Código 9.1 - Deferimento (22) 11/01/2013 (54) PARTE DE TAMPA DE UM ACUMULADOR ELETROQUÍMICO E ACUMULADOR (71) CLARIOS GERMANY GMBH & CO. KGAA (DE)
(21) BR 10 2013 003390-1 A2	Código 9.1 - Deferimento (22) 13/02/2013 (54) VEÍCULO DO TIPO SELIM (71) HONDA MOTOR CO., LTD. (JP)
(21) BR 10 2013 004336-2 A2	Código 9.1 - Deferimento (22) 25/02/2013 (54) DISPOSITIVO UNIVERSAL PARA TRANSMITIR RADIAÇÃO DE UMA FONTE A UM OBJETO (71) Quantrill Estate Inc. (GB)
(21) BR 10 2013 006908-6 A2	Código 9.1 - Deferimento (22) 25/03/2013 (54) "Conjunto de cabeça de poço e método para operar e ajustar uma bucha de travamento em uma cabeça de poço" (71) VECTO GRAY, INC. (US)
(21) BR 10 2013 013566-6 A2	Código 9.1 - Deferimento (22) 31/05/2013 (54) DISPOSITIVO SEMICONDUTOR QUE USA VIAS ATRAVÉS DE SILÍCIO CEGAS CONDUTORAS TERMICAMENTE PARA A REDUÇÃO DA EXPOSIÇÃO AO CALOR DE DISPOSITIVOS SEMICONDUTORES SENSÍVEIS TERMICAMENTE (71) NXP USA, INC. (US)

(21) BR 10 2013 014935-7 A2	Código 9.1 - Deferimento (22) 14/06/2013 (54) CANETA DISTRIBUIDORA DE LUZ (71) APTAR FRANCE S.A.S (FR)
<hr/>	
(21) BR 10 2013 015672-8 A2	Código 9.1 - Deferimento (22) 20/06/2013 (54) SISTEMA DE ARMAZENAMENTO E DISPENSAÇÃO DE INSUMOS PARA APARELHOS ELETRODOMÉSTICOS (71) WHIRLPOOL S.A. (BR/SP)
<hr/>	
(21) BR 10 2013 015674-4 A2	Código 9.1 - Deferimento (22) 20/06/2013 (54) SISTEMA DISPENSADOR DE INSUMOS POR AÇÃO INERCIAL CENTRÍFUGA PARA APARELHOS ELETRODOMÉSTICOS (71) WHIRLPOOL S.A. (BR/SP)
<hr/>	
(21) BR 10 2013 016758-4 A2	Código 9.1 - Deferimento (22) 28/06/2013 (54) CRUZETA DE UM EQUIPAMENTO DE RAIOS X E EQUIPAMENTO DE RAIOS X (71) GE MEDICAL SYSTEMS GLOBAL TECHNOLOGY COMPANY, LLC (US)
<hr/>	
(21) BR 10 2013 017244-8 A2	Código 9.1 - Deferimento (22) 04/07/2013 (54) CÂNULA COM FUNDO CHANFRADO E SISTEMA, DITO DE RITLENG, COMPORTANDO UMA CÂNULA (71) FRANCE CHIRURGIE INSTRUMENTATION SAS (FCI) (FR)
<hr/>	
(21) BR 10 2013 019058-6 A2	Código 9.1 - Deferimento (22) 24/07/2013 (54) ESTRUTURA DE SUPORTE DE TANQUE DE COMBUSTÍVEL PARA MOTOCICLETA (71) HONDA MOTOR CO., LTD. (JP)
<hr/>	
(21) BR 10 2013 019314-3 A2	Código 9.1 - Deferimento (22) 30/07/2013 (54) MÉTODOS DE REALIZAR AUTOMATICAMENTE VERIFICAÇÕES DE MANUTENÇÃO EM UMA MÁQUINA DE TRABALHO E DE CONTROLAR A IGNIÇÃO DE UMA MÁQUINA DE TRABALHO, E, MÁQUINA (71) DEERE & COMPANY (US)
<hr/>	
(21) BR 10 2013 019388-7 A2	Código 9.1 - Deferimento

	(22) 30/07/2013 (54) DISPOSITIVO DE PROCESSAMENTO DE INFORMAÇÃO, SERVIDOR, MÉTODO DE CONTROLE DE UM DISPOSITIVO DE PROCESSAMENTO DE INFORMAÇÕES E MÉTODO DE CONTROLE DE UM SERVIDOR (71) SEIKO EPSON CORPORATION (JP)
(21) BR 10 2013 019430-1 A2	Código 9.1 - Deferimento (22) 31/07/2013 (54) COMPOSIÇÕES NUTRACÊUTICAS E SEUS USOS (71) FERNANDO PEREIRA LUNA (BR/SP)
(21) BR 10 2013 021508-2 A2	Código 9.1 - Deferimento (22) 22/08/2013 (54) PROCESSO PARA A MEDIÇÃO DE UMA RESISTÊNCIA DE UM CONTATO DE LIGAÇÃO DE UM INTERRUPTOR DE POTÊNCIA ELÉTRICO (71) OMICRON ELECTRONICS GMBH (AT)
(21) BR 10 2013 021579-1 A2	Código 9.1 - Deferimento (22) 23/08/2013 (54) ADAPTADOR PARA CABO DE INSTRUMENTO DE PINTURA (71) TIGRE S.A. PARTICIPAÇÕES (BR/SC)
(21) BR 10 2013 021864-2 A2	Código 9.1 - Deferimento (22) 27/08/2013 (54) SISTEMA DISPENSADOR VALVULADO DE INSUMOS POR AÇÃO INERCIAL CENTRÍFUGA PARA APARELHOS ELETRODOMÉSTICOS (71) WHIRLPOOL S.A. (BR/SP)
(21) BR 10 2013 022587-8 A2	Código 9.1 - Deferimento (22) 04/09/2013 (54) DISTRIBUIDOR DE CIMENTO HIDROSTÁTICO COMANDADO ELETRONICAMENTE (71) ILSO ROMANELLI (BR/PR)
(21) BR 10 2013 023000-6 A2	Código 9.1 - Deferimento (22) 09/09/2013 (54) APARELHO DE SUPRIMENTO DE POTÊNCIA ELÉTRICA (71) GENERAL ELECTRIC COMPANY (US)
(21) BR 10 2013 024179-2 A2	Código 9.1 - Deferimento (22) 20/09/2013 (54) COLMEIA ELETROCATALÍTICA PARA CONTROLE DE EMISSÕES DO ESCAPE

(71) TA-YUNG HUANG (TW) ; TA-HSIN HUANG (TW) ; HSIU-HSIN HUANG (TW)

(21) BR 10 2013 025451-7 A2 Código 9.1 - Deferimento
 (22) 02/10/2013
 (54) MICRODISPOSITIVO DE EXTRAÇÃO DESMONTÁVEL PARA ADAPTAÇÃO A MICROSSERINGAS DE AGULHA REMOVÍVEL
 (71) UNIVERSIDADE DE SÃO PAULO - USP (BR/SP)

(21) BR 10 2013 030577-4 A2 Código 9.1 - Deferimento
 (22) 28/11/2013
 (54) PROTETOR TUBULAR MULTIFUNCIONAL
 (71) GIUSEPPE NITTI (BR/SP)

(21) BR 10 2013 031363-7 A2 Código 9.1 - Deferimento
 (22) 05/12/2013
 (54) PROTEÇÃO AJUSTÁVEL PARA CÂMERA DE VIGILÂNCIA
 (71) AVIGILON CORPORATION (CA)

(21) BR 10 2013 031613-0 A2 Código 9.1 - Deferimento
 (22) 09/12/2013
 (54) Enrijecedor para risers utilizados em sistemas de extração de petróleo e sistema de extração de petróleo
 (71) UNIVERSIDADE DE SÃO PAULO - USP (BR/SP)

(21) BR 10 2014 004961-4 A2 Código 9.1 - Deferimento
 (22) 28/02/2014
 (54) SISTEMA DE ALIMENTAÇÃO DE FOTOCÉLULA COM FONTES INDEPENDENTES, PARA A DETECÇÃO DE OBSTÁCULOS EM VÃOS DE PORTAS E PORTÕES
 (71) GAREN AUTOMAÇÃO S/A (BR/SP)

(21) BR 10 2014 005868-0 A2 Código 9.1 - Deferimento
 (22) 13/03/2014
 (54) AQUECEDOR ELÉTRICO DE ÁGUA
 (71) HYDRA CORONA SISTEMAS DE AQUECIMENTO DE ÁGUA LTDA. (BR/SE)

(21) BR 10 2014 005885-0 A2 Código 9.1 - Deferimento
 (22) 13/03/2014
 (54) Formulação farmacêutica líquida injetável estável de Paracetamol em bolsa plástica pronta para uso
 (71) BIOTEC BIOLÓGICA INDÚSTRIA FARMACÊUTICA LTDA E.P.P (BR/GO)

(21) BR 10 2014 006330-7 A2	<p>Código 9.1 - Deferimento (22) 17/03/2014 (54) MÉTODO PARA OPERAÇÃO DE CONVERSÃO DE UM SISTEMA DE POTÊNCIA, MEIO LEGÍVEL POR COMPUTADOR NÃO TRANSITÓRIO E SISTEMA DE CONVERSÃO DE POTÊNCIA (71) ROCKWELL AUTOMATION TECHNOLOGIES, INC. (US)</p>
(21) BR 10 2014 009312-5 A2	<p>Código 9.1 - Deferimento (22) 16/04/2014 (54) APARELHO PARA DETECTAR UMA ESTRUTURA EM 3D DE UM OBJETO (71) VOCO GMBH (DE)</p>
(21) BR 10 2014 010207-8 A2	<p>Código 9.1 - Deferimento (22) 28/04/2014 (54) MÉTODO PARA MEDIR A TEMPERATURA DE UM MATERIAL FUNDIDO COM UMA FIBRA ÓTICA (71) HERAEUS ELECTRO-NITE INTERNATIONAL N.V. (BE)</p>
(21) BR 10 2014 010570-0 A2	<p>Código 9.1 - Deferimento (22) 30/04/2014 (54) SISTEMA DE ENCAIXE E FIXAÇÃO PARA A MONTAGEM DE MÓVEIS (71) CARMO ROBERTO WISSMANN (BR/RS)</p>
(21) BR 10 2014 011707-5 A2	<p>Código 9.1 - Deferimento (22) 15/05/2014 (54) DISPOSITIVO DE MEDIÇÃO, FERRAMENTA PARA FUNDO DE POÇO, E MÉTODO (71) SCHLUMBERGER TECHNOLOGY B.V. (NL)</p>
(21) BR 10 2014 012028-9 A8	<p>Código 9.1 - Deferimento (22) 19/05/2014 (54) LINHA DE PRODUÇÃO DE REMOÇÃO DE MINÉRIO, RAMPAS GÊMEAS E MÉTODO DE INSTALAÇÃO DE GROUND SUPPORT (71) VALE S.A. (BR/RJ)</p>
(21) BR 10 2014 012452-7 A2	<p>Código 9.1 - Deferimento (22) 22/05/2014 (54) MÉTODO DE INSTALAÇÃO DE SENSOR DE DESGASTE DO PISO EM UM PNEU (71) THE GOODYEAR TIRE & RUBBER COMPANY (US)</p>

(21) BR 10 2014 013032-2 A2	Código 9.1 - Deferimento (22) 29/05/2014 (54) MISTURADOR ESTÁTICO (71) SUZANO S.A. (BR/BA)
<hr/>	
(21) BR 10 2014 031940-9 A2	Código 9.1 - Deferimento (22) 19/12/2014 (54) DISPOSITIVO ESTRUTURAL DE POSICIONAMENTO PARA SENSOR DE MEDIÇÃO DE CORRENTE UTILIZADO EM DISPOSITIVO DE INTERRUPÇÃO (71) WEG DRIVES & CONTROLS - AUTOMAÇÃO LTDA (BR/SC)
<hr/>	
(21) BR 10 2014 031985-9 A2	Código 9.1 - Deferimento (22) 19/12/2014 (54) COLHEDORA DE FORRAGEM MULTIFUNCIONAL PARA MULTICULTURAS (71) UNIVERSIDADE FEDERAL DO CEARÁ (BR/CE)
<hr/>	
(21) BR 10 2015 000805-8 A2	Código 9.1 - Deferimento (22) 13/01/2015 (54) ELETRODO ELETROCIRÚRGICO (71) MEGADYNE MEDICAL PRODUCTS, INC. (US)
<hr/>	
(21) BR 10 2015 004780-0 A2	Código 9.1 - Deferimento (22) 04/03/2015 (54) SEQUÊNCIA PEPTÍDICA MIMÉTICA DE ANTÍGENO DE MYCOBACTERIUM LEPRAE COM MAIOR ANTIGENICIDADE SE ADSORVIDA A SUPERFÍCIE METÁLICA (71) UNIVERSIDADE FEDERAL DO PARANÁ (BR/PR)
<hr/>	
(21) BR 10 2015 005853-5 A2	Código 9.1 - Deferimento (22) 17/03/2015 (54) PEPTÍDEO, USO DO PEPTÍDEO, VACINA, KIT, COMPOSIÇÃO FARMACÊUTICA, E, MÉTODO PARA TRATAR DISTÚRBIOS RELACIONADOS COM A APRESENTAÇÃO DE ANTÍGENOS POR MHC-I (71) UNIVERSIDADE DE SÃO PAULO - USP (BR/SP) ; FUNDAÇÃO BUTANTAN (BR/SP)
<hr/>	
(21) BR 10 2015 008194-4 A2	Código 9.1 - Deferimento (22) 13/04/2015 (54) SISTEMA DE SENSOR DE VARIAÇÃO TIPO NAVEGACIONAL, E, CIRCUITO DISCRIMINADOR DE FREQUÊNCIA MODULADA (71) ROSEMOUNT AEROSPACE INC. (US)

(21) BR 10 2015 009020-0 A2	Código 9.1 - Deferimento (22) 22/04/2015 (54) DETECTOR DE NÍVEL DE LÍQUIDO (71) AISAN KOGYO KABUSHIKI KAISHA (JP)
------------------------------------	--

(21) BR 10 2015 009530-9 A2	Código 9.1 - Deferimento (22) 28/04/2015 (54) MÉTODO PARA DETERMINAR ESTOL ROTATIVO (71) SIMMONDS PRECISION PRODUCTS, INC. (US)
------------------------------------	--

(21) BR 10 2015 010352-2 A2	Código 9.1 - Deferimento (22) 07/05/2015 (54) DISPOSITIVO METÁLICO PARA MISCROSCOPIA E ESPECTROSCOPIA ÓPTICA DE CAMPO PRÓXIMO E MÉTODO DE FABRICAÇÃO DO MESMO (71) INSTITUTO NACIONAL DE METROLOGIA, QUALIDADE E TECNOLOGIA - INMETRO (BR/RJ) ; UNIVERSIDADE FEDERAL DE MINAS GERAIS (BR/MG)
------------------------------------	---

(21) BR 10 2015 024249-2 A2	Código 9.1 - Deferimento (22) 21/09/2015 (54) MÉTODO DE PROCESSAMENTO DE MÓDULO AGRÍCOLA, SISTEMA DE PROCESSAMENTO DE MÓDULO AGRÍCOLA E, SISTEMA DE ESCALONAMENTO DE MÓDULO AGRÍCOLA (71) DEERE & COMPANY (US)
------------------------------------	---

(21) BR 10 2015 024361-8 A2	Código 9.1 - Deferimento (22) 22/09/2015 (54) APARELHO PARA FABRICAÇÃO ADITIVA, E, MÉTODO PARA FABRICAR DE MANEIRA ADITIVA UM OBJETO A PARTIR DE UM PÓ DE METAL (71) THE BOEING COMPANY (US)
------------------------------------	---

(21) BR 10 2015 025205-6 A2	Código 9.1 - Deferimento (22) 01/10/2015 (54) ENLEIRADOR DE ARRASTO DESCENTRALIZADO (71) MARCOS HISASHI MORI (BR/SP)
------------------------------------	---

(21) BR 10 2015 026443-7 A2	Código 9.1 - Deferimento (22) 19/10/2015 (54) MÉTODO IN VITRO PARA DETERMINAÇÃO DA POTÊNCIA DE ANTIVENENOS, KIT E USOS (71) UNIVERSIDADE FEDERAL DE MINAS GERAIS (BR/MG) ; IMPERIAL INNOVATIONS LIMITED (GB)
------------------------------------	---

(21) BR 10 2015 027742-3 A2	Código 9.1 - Deferimento (22) 03/11/2015 (54) PROCESSO DE PRODUÇÃO DE REVESTIMENTO INTUMESCENTE COMPREENDENDO TANINO VEGETAL, MÉTODO DE REVESTIMENTO DE SUPERFÍCIES, SUPERFÍCIES REVESTIDAS POR TINTA INTUMESCENTE E PRODUTO OBTIDO (71) UNIVERSIDADE FEDERAL DO RIO GRANDE DO SUL (BR/RS)
(21) BR 10 2015 028111-0 A2	Código 9.1 - Deferimento (22) 06/11/2015 (54) MONTAGEM MODULAR POR ENGATES RÁPIDO INVOLÁVEIS DA INTELIGÊNCIA ELETRÔNICA E DA VÁLVULA EM MEDIDOR DE ÁGUA E MEDIDOR DE ÁGUA COM INTELIGÊNCIA ELETRÔNICA E VÁLVULA MONTADAS POR ENGATES RÁPIDO INVOLÁVEIS (71) GESTWAY - GESTÃO DE INFRA ESTRUTURAS LTDA (BR/SP)
(21) BR 10 2015 028806-9 A2	Código 9.1 - Deferimento (22) 17/11/2015 (54) TUBO AQUECIDO PARA O TRANSPORTE DE UM FLUIDO (71) ITP SA (FR)
(21) BR 10 2015 030783-7 A2	Código 9.1 - Deferimento (22) 09/12/2015 (54) SUPORTE EXPANSOR PARA FACILITAR O PROCESSO DE LAVAGEM DE MEIAS EM GERAL. (71) DANIEL PAES GODOY BENEDICTO (BR/SP)
(21) BR 10 2015 030843-4 A2	Código 9.1 - Deferimento (22) 09/12/2015 (54) SISTEMA DE RESFRIAMENTO BRUSCO (71) BORSIG GMBH (DE)
(21) BR 10 2015 032297-6 A2	Código 9.1 - Deferimento (22) 22/12/2015 (54) SISTEMA DE INSPEÇÃO RÁPIDA TRANSPORTADO POR VEÍCULO (71) NUCTECH COMPANY LIMITED (CN) ; TSINGHUA UNIVERSITY (CN)
(21) BR 10 2016 000522-1 A2	Código 9.1 - Deferimento (22) 11/01/2016 (54) SUBCONJUNTO E CONJUNTO DE DUTOS (71) THE BOEING COMPANY (US)
(21) BR 10 2016 001915-0 A2	Código 9.1 - Deferimento

	(22) 28/01/2016 (54) COMPOSIÇÕES POLIMÉRICAS DE VINILA AROMÁTICAS EXPANSÍVEIS (71) VERSALIS S.P.A. (IT)
(21) BR 10 2016 003681-0 A2	Código 9.1 - Deferimento (22) 22/02/2016 (54) SONDA DE DADOS DE AR, E, MÉTODO PARA FABRICAR UMA SONDA DE DADOS DE AR (71) ROSEMOUNT AEROSPACE INC. (US)
(21) BR 10 2016 005483-4 A2	Código 9.1 - Deferimento (22) 11/03/2016 (54) AIRBAG ATIVO COM MEMBRO DE BOLSA SOLDADO A QUENTE À PLACA DE REAÇÃO (71) FORD GLOBAL TECHNOLOGIES, LLC (US)
(21) BR 10 2016 009378-3 A2	Código 9.1 - Deferimento (22) 27/04/2016 (54) CATALISADOR HETEROGÊNEO DE MÚLTIPLOS SÍTIOS, E, PROCESSOS DE PREPARAÇÃO DO CATALISADOR HETEROGÊNEO DE MÚLTIPLOS SÍTIOS E DE OBTENÇÃO DE POLIOLEFINAS (71) BRASKEM S.A. (BR/BA)
(21) BR 10 2016 009392-9 A2	Código 9.1 - Deferimento (22) 27/04/2016 (54) CONJUNTO DE EIXO TENDO UM MÓDULO DE BARREIRA (71) ARVINMERITOR TECHNOLOGY, LLC. (US)
(21) BR 10 2016 011775-5 A2	Código 9.1 - Deferimento (22) 24/05/2016 (54) FORMULAÇÃO DE RESINA E MÉTODO PARA CONTROLAR DE PRAGAS QUE HABITAM REGIÕES SUBAQUÁTICAS (71) SUMITOMO CHEMICAL COMPANY, LIMITED (JP)
(21) BR 10 2016 021411-4 A2	Código 9.1 - Deferimento (22) 16/09/2016 (54) APARELHO PARA APLICAR UM REVESTIMENTO PADRONIZADO, E, MÉTODO DE PINTURA SEM MÁSCARA (71) THE BOEING COMPANY (US)
(21) BR 10 2017 016735-6 A2	Código 9.1 - Deferimento (22) 03/08/2017 (54) SEMIRREBOQUE PARA TRANSPORTE DE GNC PARA DESCARGA

	MÚLTIPLA E MÉTODOS DE DESCARGA (71) ELMA PARTICIPAÇÕES LTDA (BR/RS)
--	--

(21) BR 10 2017 017816-1 A2	Código 9.1 - Deferimento (22) 19/08/2017 (54) INVERSOR DE MANOBRAS (71) EDSON BASTOS (BR/SP)
------------------------------------	---

(21) BR 10 2019 020747-7 A2	Código 9.1 - Deferimento (22) 02/10/2019 (54) MATERIAIS DE ELETRODO COMPÓSITO COM ESTRUTURA APRIMORADA (71) PROLOGIUM TECHNOLOGY CO., LTD. (CN) ; PROLOGIUM HOLDING INC. (KY)
------------------------------------	--

(21) BR 10 2019 025163-8 A2	Código 9.1 - Deferimento (22) 28/11/2019 (54) PROCESSO DE RECUPERAÇÃO DE ALUMÍNIO (66) BR 10 2018 077286-4 27/12/2018 (71) COMPANHIA BRASILEIRA DE ALUMÍNIO (BR/SP)
------------------------------------	---

(21) BR 11 2012 000638-0 A2	Código 9.1 - Deferimento (22) 07/07/2010 (54) MÉTODO PARA PRODUZIR MATERIAL PARA USO EM SINTERIZAÇÃO (71) JFE Steel Corporation (JP)
------------------------------------	---

(21) BR 11 2012 000712-2 A2	Código 9.1 - Deferimento (22) 06/08/2009 (54) MÉTODO E DISPOSITIVO DE BLOQUEIO DE UM SISTEMA DE ORIENTAÇÃO DE UM VEÍCULO GUIADO (71) SIEMENS MOBILITY SAS (FR)
------------------------------------	---

(21) BR 11 2012 000750-5 A8	Código 9.1 - Deferimento (22) 14/07/2010 (54) SAL CITRATO CRISTALINO, COMPOSIÇÃO FARMACÊUTICA COMPREENDENDO O REFERIDO SAL E USO DO MESMO (71) CTI BIOPHARMA CORP. (US)
------------------------------------	--

(21) BR 11 2012 000760-2 A2	Código 9.1 - Deferimento (22) 12/07/2010 (54) Composição nutricional (71) N.V NUTRICIA (NL)
------------------------------------	--

(21) BR 11 2012 001899-0 A2	Código 9.1 - Deferimento (22) 30/07/2010 (54) SOLUÇÕES COMPREENDENDO POLIETILENO GLICOL E ELETRÓLITOS, SEU MÉTODO DE PREPARAÇÃO, E RECIPIENTE E KIT QUE AS COMPREENDEM (71) Norgine BV (NL)
<hr/>	
(21) BR 11 2012 001974-0 A2	Código 9.1 - Deferimento (22) 15/07/2010 (54) MÉTODO PARA CONTROLAR UM VEÍCULO A MOTOR, E, PNEU PARA VEÍCULOS A MOTOR (71) Pirelli Tyre S.P.A (IT)
<hr/>	
(21) BR 11 2012 002823-5 A2	Código 9.1 - Deferimento (22) 06/08/2010 (54) MÉTODO IMPLEMENTADO POR COMPUTADOR DE PROCESSAMENTO DE UMA CONSULTA VISUAL, SISTEMA SERVIDOR, E, MÍDIA DE ARMAZENAMENTO NÃO TRANSITÓRIO LEGÍVEL POR COMPUTADOR. (71) GOOGLE LLC (US)
<hr/>	
(21) BR 11 2012 002928-2 A2	Código 9.1 - Deferimento (22) 30/06/2010 (54) MÉTODO E SISTEMA PARA PRÉ-CODIFICAR E MÉTODO PARA A CONSTRUÇÃO DE TABELA DE CODIFICAÇÃO PRÉ-CODIFICADA (71) Zte Corporation (CN)
<hr/>	
(21) BR 11 2012 004967-4 A2	Código 9.1 - Deferimento (22) 30/08/2010 (54) Forma de dosagem oral, compreendendo pelo menos um agente biologicamente ativo, substâncias auxiliares da formulação e partículas magnetizáveis, seu uso e seu método de produção (71) Evonik Röhm GMBH (DE)
<hr/>	
(21) BR 11 2012 005113-0 A2	Código 9.1 - Deferimento (22) 02/09/2010 (54) MONTAGEM DE LEITO DE FIBRA (71) MECS, INC. (US)
<hr/>	
(21) BR 11 2012 006081-3 A2	Código 9.1 - Deferimento (22) 14/07/2010 (54) APARELHO PARA FABRICAÇÃO DE FERRO REDUZIDO E MÉTODO PARA FABRICAÇÃO DO MESMO.

(71) Posco (KR) ; PRIMETALS TECHNOLOGIES AUSTRIA GMBH (AT)

(21) BR 11 2012 006131-3 A2 Código 9.1 - Deferimento
(22) 16/09/2010
(54) DISPOSITIVO GERADOR DE OZÔNIO ELETRO-MECÂNICO DE CÉLULA QUÁDRUPLO MODULAR
(71) Plasma Technics (US)

(21) BR 11 2012 006140-2 A2 Código 9.1 - Deferimento
(22) 31/08/2010
(54) CACHE DE LEITURA E ESCRITA CIENTE.
(71) International Business Machines Corporation (US)

(21) BR 11 2012 006522-0 A2 Código 9.1 - Deferimento
(22) 22/09/2010
(54) MÉTODO E SERVIDOR DE REDE CENTRAL PARA GERENCIAR A CONCESSÃO AUTOMÁTICA DE UM IDENTIFICADOR DE REDE DE ASSINANTE, MÉTODO DE CONEXÃO A UMA REDE PREFERENCIAL EM UM DISPOSITIVO DE COMUNICAÇÃO E DISPOSITIVO DE COMUNICAÇÃO
(71) Truphone Limited (GB)

(21) BR 11 2012 006948-9 A2 Código 9.1 - Deferimento
(22) 28/09/2010
(54) MÉTODO PARA ESTENDER UMA REGIÃO DE PDCCH E APARELHO DE UE PARA RECEBER INFORMAÇÃO DE DCI
(71) Samsung Electronics., Ltd. (KR)

(21) BR 11 2012 007188-2 A2 Código 9.1 - Deferimento
(22) 03/06/2010
(54) MÉTODO EM UMA ESTAÇÃO BASE PARA CONFIGURAR UM EQUIPAMENTO DE USUÁRIO EM UM CENÁRIO DE TRANSFERÊNCIA, MÉTODO EM UM EQUIPAMENTO DE USUÁRIO CONFIGURADO PARA SER TRANSFERIDO DE UMA ESTAÇÃO BASE FONTE PARA UMA ESTAÇÃO BASE ALVO EM UM CENÁRIO DE TRANSFERÊNCIA, ESTAÇÃO BASE PARA CONFIGURAR UM EQUIPAMENTO DE USUÁRIO EM UM CENÁRIO DE TRANSFERÊNCIA, EQUIPAMENTO DE USUÁRIO CONFIGURADO PARA SER TRANSFERIDO DE UMA ESTAÇÃO BASE FONTE PARA UMA ESTAÇÃO BASE ALVO EM UM CENÁRIO DE TRANSFERÊNCIA
(71) Telefonaktiebolaget LM Ericsson (publ) (SE)

(21) BR 11 2012 008102-0 A2 Código 9.1 - Deferimento
(22) 02/09/2010
(54) SONDA DISTINTIVA ALVO (SONDA TD) E MÉTODOS PARA DETECÇÃO

DE UMA SEQUÊNCIA-ALVO DE ÁCIDOS NUCLEICOS DE DNA OU UMA MISTURA DE ÁCIDOS NUCLEICOS USANDO UMA Sonda DISTINTIVA ALVO (SONDA TD)
(71) Seegene, Inc. (KR)

(21) BR 11 2012 008928-5 A2 Código 9.1 - Deferimento
(22) 02/09/2010
(54) MÉTODO PARA FABRICAR UM ARTIGO ABSORVENTE DESCARTÁVEL TENDO MÚLTIPLOS COMPONENTES
(71) KIMBERLY-CLARK WORLDWIDE, INC. (US)

(21) BR 11 2012 008939-0 A2 Código 9.1 - Deferimento
(22) 14/10/2010
(54) PROCESSO PARA A PREPARAÇÃO DE COMPOSTOS ÚTEIS COMO INIBIDORES DE SGLT2
(71) Janssen Pharmaceutica NV (BE)

(21) BR 11 2012 009622-2 A2 Código 9.1 - Deferimento
(22) 21/10/2010
(54) MÉTODO PARA SUPORTE DE RECEPÇÃO DE MENSAGEM DE PAGING COM BASE EM PRIORIDADE DE UM OU MAIS APLICATIVOS EM UM DISPOSITIVO MÓVEL, APARELHO MÓVEL, APARELHO LEGÍVEL POR COMPUTADOR, MÉTODO PARA RECEBIMENTO DE MENSAGENS ATRAVÉS DE UMA REDE SECUNDÁRIA
(71) Apple Inc. (US)

(21) BR 11 2012 009818-7 A2 Código 9.1 - Deferimento
(22) 08/06/2010
(54) Método para recuperar dióxido de carbono (CO2) de uma corrente de gás
(71) AIR PRODUCTS AND CHEMICALS, INC. (US)

(21) BR 11 2012 010013-0 A2 Código 9.1 - Deferimento
(22) 30/06/2010
(54) MÉTODO PARA TRANSMITIR INFORMAÇÕES DE CONTROLE DE ENLACE DESCENDENTE E SISTEMA PARA TRANSMITIR INFORMAÇÕES DE CONTROLE DE ENLACE DESCENDENTE
(71) ZTE CORPORATION (CN)

(21) BR 11 2012 010022-0 A2 Código 9.1 - Deferimento
(22) 20/10/2010
(54) MÉTODO PARA INFORMAR A UM ENODEB O ESTADO DE POTÊNCIA DE TRANSMISSÃO DE UM EQUIPAMENTO DE USUÁRIO EM UM SISTEMA DE COMUNICAÇÃO MÓVEL UTILIZANDO AGREGAÇÃO DE PORTADORA

COMPONENTE E EQUIPAMENTO DE USUÁRIO PARA INFORMAR A UM ENODEB O ESTADO DE POTÊNCIA DE TRANSMISSÃO DE UM EQUIPAMENTO DE USUÁRIO EM UM SISTEMA DE COMUNICAÇÃO MÓVEL UTILIZANDO AGREGAÇÃO DE PORTADORA COMPONENTE

(71) SUN PATENT TRUST (US)

(21) BR 11 2012 010035-1 A2

Código 9.1 - Deferimento

(22) 06/10/2010

(54) SISTEMA DE COMUNICAÇÃO SEM FIO, APARELHO DE ESTAÇÃO BASE, APARELHO DE ESTAÇÃO MÓVEL, MÉTODO DE COMUNICAÇÃO SEM FIO E CIRCUITO INTEGRADO

(71) Sharp Kabushiki Kaisha (JP)

(21) BR 11 2012 010036-0 A2

Código 9.1 - Deferimento

(22) 28/10/2010

(54) MÉTODO PARA OPERAÇÃO DE ALTO-FORNO

(71) JFS Steel Corporation (JP)

(21) BR 11 2012 010330-0 A2

Código 9.1 - Deferimento

(22) 05/11/2010

(54) FRALDA DESCARTÁVEL

(71) UNICHARM CORPORATION (JP)

(21) BR 11 2012 011228-7 A2

Código 9.1 - Deferimento

(22) 09/11/2010

(54) APARELHO DE PROCESSAMENTO DE INFORMAÇÃO, E, MÉTODO PARA CONTROLAR COMUNICAÇÕES ENTRE UM APARELHO DE PROCESSAMENTO DE INFORMAÇÃO E OUTRO APARELHO DE PROCESSAMENTO DE INFORMAÇÃO

(71) SONY CORPORATION (JP)

(21) BR 11 2012 011689-4 A2

Código 9.1 - Deferimento

(22) 06/11/2010

(54) PROCESSO PARA A PRODUÇÃO DE ETEXILATO DE DABIGATRAN E COMPOSTOS INTERMEDIÁRIOS

(71) Boehringer Ingelheim Interantional Gmbh (DE)

(21) BR 11 2012 012356-4 A2

Código 9.1 - Deferimento

(22) 23/11/2010

(54) MÉTODOS E EQUIPAMENTOS DE USUÁRIO PARA PROCESSAMENTO DE MENSAGENS DE INDICAÇÃO

(71) BLACKBERRY LIMITED (CA)

(21) BR 11 2012 012362-9 A2	Código 9.1 - Deferimento (22) 05/10/2010 (54) MÉTODO E APARELHO PARA TRANSIÇÃO DE ESTADO / MODO (71) BLACKBERRY LIMITED (CA)
<hr/>	
(21) BR 11 2012 012617-2 A2	Código 9.1 - Deferimento (22) 22/11/2010 (54) Processo para a produção de metil-{4,6-diamino-2-[1-(2-fluorobenzil) - 1h-pirazolo [3,4-b]piridin-3-il] pirimidin-5-il} metilcarbamato (71) ADVERIO PHARMA GMBH (DE)
<hr/>	
(21) BR 11 2012 013550-3 A2	Código 9.1 - Deferimento (22) 01/09/2010 (54) MÉTODO APERFEIÇOADO PARA DESATIVAR UMA PORTADORA DE COMPONENTE EM UM SISTEMA DE MULTIPORTADORA, MÉTODO APERFEIÇOADO PARA ATIVAR E DESATIVAR UMA PORTADORA DE COMPONENTE EM UM SISTEMA DE MULTIPORTADORA E, SISTEMA APERFEIÇOADO PARA ATIVAR E DESATIVAR UMA PORTADORA DE COMPONENTE EM UM SISTEMA DE MULTIPORTADORA (71) ZTE CORPORATION (CN)
<hr/>	
(21) BR 11 2012 014328-0 A2	Código 9.1 - Deferimento (22) 14/12/2010 (54) COMPOSIÇÃO DE REVESTIMENTO DE PELÍCULA, FORMA DE DOSAGEM FORNECIDA COM UM REVESTIMENTO DE PELÍCULA, E, USO DAS COMPOSIÇÕES DE REVESTIMENTO DE PELÍCULA (71) Basf SE (DE)
<hr/>	
(21) BR 11 2012 014970-9 A2	Código 9.1 - Deferimento (22) 08/11/2010 (54) TRANSDUTOR ULTRASSÔNICO PARA UM CANO, MEDIDOR DE FLUXO E MÉTODO PARA DETECTAR AS TAXAS DE FLUXO DE FLUIDO EM UM CANO (71) CAMERON TECHNOLOGIES LIMITED (NL)
<hr/>	
(21) BR 11 2012 015016-2 A2	Código 9.1 - Deferimento (22) 17/12/2010 (54) Formulação farmacêutica, forma de dosagem farmacêutica entérica e uso de uma formulação (71) CATALENT PHARMA SOLUTIONS GMBH (CH)
<hr/>	
(21) BR 11 2012 015124-0 A8	Código 9.1 - Deferimento (22) 13/12/2010

	(54) Formulação intra-articular (71) PROFESSIONAL DERMA SA (CH)
--	--

(21) BR 11 2012 015335-8 A2	Código 9.1 - Deferimento (22) 22/12/2010 (54) FORMULAÇÃO DE AEROSSOL PARA DOENÇA PULMONAR OBSTRUTIVA CRÔNICA (71) CHIESI FARMACEUTICI S.P.A (IT)
------------------------------------	---

(21) BR 11 2012 015755-8 A8	Código 9.1 - Deferimento (22) 21/12/2010 (54) LIPÍDEO FURTIVO, E COMPOSIÇÃO (71) Novartis AG (CH)
------------------------------------	--

(21) BR 11 2012 015873-2 A2	Código 9.1 - Deferimento (22) 13/12/2010 (54) ANTAGONISTAS DE RECEPTORES CCR2 E USOS DOS MESMOS (71) CENTREXION THERAPEUTICS CORPORATION (US)
------------------------------------	--

(21) BR 11 2012 016405-8 A2	Código 9.1 - Deferimento (22) 20/01/2010 (54) MÉTODO IMPLEMENTADO POR UMA ESTAÇÃO BASE PARA TRANSMITIR SINAIS DE REFERÊNCIA DE DEMODULAÇÃO PARA UM TERMINAL DE USUÁRIO, MÉTODO IMPLEMENTADO POR UM TERMINAL DE USUÁRIO PARA RECEBER SINAIS DE REFERÊNCIA DE DEMODULAÇÃO TRANSMITIDOS POR UMA ESTAÇÃO BASE, ESTAÇÃO BASE, E TERMINAL DE USUÁRIO (71) TELEFONAKTIEBOLAGET LM ERICSSON (PUBL) (SE)
------------------------------------	--

(21) BR 11 2012 016878-9 A2	Código 9.1 - Deferimento (22) 16/11/2010 (54) MÉTODO, EM UM NÓ DE REDE, PARA ESCALONAR TRANSMISSÕES SEM FIO, NÓ DE REDE RELACIONADO, MÉTODO, EM UMA ESTAÇÃO BASE, PARA SELECIONAR ORDEM DE ESCALONAMENTO E ESTAÇÃO BASE RELACIONADA (71) Telefonaktiebolaget LM Ericson (publ) (SE)
------------------------------------	--

(21) BR 11 2012 017670-6 A2	Código 9.1 - Deferimento (22) 06/01/2011 (54) MÉTODO PARA PRODUZIR ESTEVIOL A PARTIR DE ESTEVIOSÍDEO (71) DSM IP ASSETS B.V. (NL)
------------------------------------	--

(21) BR 11 2012 017722-2 A2	Código 9.1 - Deferimento
------------------------------------	--------------------------

	(22) 23/12/2010 (54) PNEU (71) Pirelli Tyre S.P.A. (IT)
(21) BR 11 2012 019868-8 A2	Código 9.1 - Deferimento (22) 11/02/2011 (54) COMPOSIÇÃO FARMACÊUTICA PARA USO TÓPICO (71) STERNA BIOLOGICALS GMBH & CO. KG (DE)
(21) BR 11 2012 019908-0 A2	Código 9.1 - Deferimento (22) 02/02/2011 (54) APERFEIÇOAMENTO EM OU RELACIONADO A CORRIMÃOS. (71) PIPEX LIMITED (GB)
(21) BR 11 2012 020060-7 A2	Código 9.1 - Deferimento (22) 14/02/2011 (54) USO DE N-((1-((4-HIDROXITETRAHIDRO-2H-PIRAN-4-IL)METIL)PIPERIDIN-4-IL)METI L)-3-ISOPROPIL-2-OXO-2,3DIHIDRO-1H-BENZO[D]IMIDAZOL-1-CARBOXAMI DA PARA TRATAR DOENÇA DE ALZHEIMER E DEMÊNCIA (71) ASKAT INC. (JP)
(21) BR 11 2012 021489-6 A2	Código 9.1 - Deferimento (22) 24/03/2011 (54) ROLAMENTO HIDRODINÂMICO DESTINADO AO SUPORTE DE UM CILINDRO ACIONADO EM ROTAÇÃO EM TORNO DE SEU EIXO (71) FIVES FCB (FR)
(21) BR 11 2012 022532-4 A2	Código 9.1 - Deferimento (22) 03/03/2011 (54) MÉTODO PARA OPERAÇÃO DE UM AGITADOR DE XISTO PARA SEPARAR SÓLIDOS DE UM FLUIDO CARREGADO DE SÓLIDOS (71) National Oilwell Varco, L.P. (US)
(21) BR 11 2012 023798-5 A2	Código 9.1 - Deferimento (22) 23/08/2010 (54) MÉTODO PARA DETETAR INFORMAÇÃO DE CONTROLE DE LIGAÇÃO DESCENDENTE, EQUIPAMENTO DE USUÁRIO, APARELHO PARA DETETAR INFORMAÇÃO DE CONTROLE DE LIGAÇÃO DESCENDENTE, E DISPOSITIVO DO LADO DA REDE (71) ZTE CORPORATION (CN)
(21) BR 11 2012 025382-4 A2	Código 9.1 - Deferimento

	(22) 23/09/2010 (54) MÉTODO PARA REGISTRAR UM DISPOSITIVO DE COMPUTAÇÃO CLIENTE PARA SESSÕES DE COMUNICAÇÃO ONLINE, SERVIDOR DE REGISTRO PARA REGISTRAR DISPOSITIVOS DE COMPUTAÇÃO CLIENTES PARA SESSÕES DE COMUNICAÇÃO ONLINE, MEIO DE ARMAZENAMENTO LEGÍVEL POR MÁQUINA NÃO TRANSITÓRIO E SISTEMA DE REGISTRO DE SESSÃO DE COMUNICAÇÃO ONLINE (71) Apple Inc (US)
(21) BR 11 2012 025475-8 A8	Código 9.1 - Deferimento (22) 06/04/2010 (54) SAIS DO ÁCIDO 1-CICLOPROPIL-8-METIL-7-[5-METIL-6-(METILAMINO)-3-PIRIDINIL]-4-OXO-1,4-DI-HIDRO-3-QUINOLINACARBOXÍLICO (71) FERRER INTERNACIONAL, S.A. (ES)
(21) BR 11 2012 025850-8 A2	Código 9.1 - Deferimento (22) 09/04/2010 (54) TRANSMISSÃO DE RELATÓRIO DE SINALIZAÇÃO EM UMA AGREGAÇÃO DE PORTADORA (71) NOKIA SOLUTIONS AND NETWORKS OY (FI)
(21) BR 11 2012 026984-4 A2	Código 9.1 - Deferimento (22) 20/04/2011 (54) APARELHO E MÉTODO PARA MODIFICAR UM SINAL DE ÁUDIO DE ENTRADA (71) FRAUNHOFER-GESELLSCHAFT ZUR FORDERUNG DER AGEWANDTEN FORSCHUNG E.V. (DE)
(21) BR 11 2012 027161-0 A2	Código 9.1 - Deferimento (22) 24/11/2010 (54) MÉTODO PARA TRANSMISSÃO DE SINALIZAÇÃO DE CONTROLE DE LIGAÇÃO ASCENDENTE, E APARELHO DE TRANSMISSÃO PARA SINALIZAÇÃO DE CONTROLE DE LIGAÇÃO ASCENDENTE (71) ZTE CORPORATION (CN)
(21) BR 11 2012 028070-8 A2	Código 9.1 - Deferimento (22) 03/05/2010 (54) MÉTODO E APARELHO PARA TRANSMISSÃO DE RELATÓRIO DE ESTADO DE BUFFER NA REDE SEM FIO (71) Alcatel Lucent (FR)
(21) BR 11 2012 030080-6 A2	Código 9.1 - Deferimento

(22) 04/04/2011

(54) MÉTODO, APARELHO, MEIO DE ARMAZENAMENTO LEGÍVEL POR COMPUTADOR, E PRODUTO DE PROGRAMA DE COMPUTADOR

(71) NOKIA TECHNOLOGIES OY (FI)

(21) BR 11 2012 030439-9 A2

Código 9.1 - Deferimento

(22) 13/05/2011

(54) MÉTODO E DISPOSITIVO PARA SEPARAR UM MATERIAL SINTÉTICO NA FORMA GRANULAR

(71) STEFANO CASSANI (IT)

(21) BR 11 2012 030449-6 A2

Código 9.1 - Deferimento

(22) 02/06/2011

(54) MÉTODO PARA MINERAÇÃO E MÉTODO E APARELHO PARA SEPARAR MATERIAL EXTRAÍDO

(71) Technological Resources Pty. Limited (AU)

(21) BR 11 2012 030701-0 A2

Código 9.1 - Deferimento

(22) 06/06/2011

(54) SISTEMA DE TUBO FLEXÍVEL

(71) National Oilwell Varco Denmark I/S (DK)

(21) BR 11 2012 031960-4 A2

Código 9.1 - Deferimento

(22) 25/06/2010

(54) MÉTODO PARA COMUTAR AUTOMATICAMENTE, DE UM IMSI LOCAL PARA UM IMSI ROAMING E VICE-VERSA, E MÓDULO DE IDENTIDADE DE ASSINANTE, ADAPTADO PARA SER USADO EM UMA ESTAÇÃO MÓVEL.

(71) Gemalto S.A. (FR)

(21) BR 11 2012 032028-9 A2

Código 9.1 - Deferimento

(22) 15/06/2011

(54) Compostos de tioacetato, composições e seus usos

(71) ARDEA BIOSCIENCES INC. (US)

(21) BR 11 2012 032854-9 A2

Código 9.1 - Deferimento

(22) 08/11/2010

(54) Método e equipamento para controle de acesso a adaptadores num ambiente computacional.

(71) INTERNATIONAL BUSINESS MACHINES CORPORATION (US)

(21) BR 11 2012 033075-6 A2

Código 9.1 - Deferimento

(22) 24/06/2011

(54) COMPOSTO PIPERIDINA SUBSTITUÍDO ANTAGONISTA DE RECEPTOR

C5A, COMPOSIÇÃO FARMACÊUTICA, E, USO DO COMPOSTO.
(71) Chemocentryx, Inc. (US)

(21) BR 11 2013 000158-5 A2 Código 9.1 - Deferimento
(22) 08/07/2011
(54) PÁ DE TURBINA EÓLICA E MÉTODO DE PRODUÇÃO DE UMA PÁ
(71) BLADE DYNAMICS LIMITED (GB)

(21) BR 11 2013 000489-4 A2 Código 9.1 - Deferimento
(22) 07/07/2011
(54) CODIFICADOR QUE UTILIZA CANCELAMENTO DE SERRILHADO FUTURO
(71) FRAUNHOFER - GESELLSCHAFT ZUR FÖRDERUNG DER ANGEWADTEN FORSCHUNG E.V. (DE)

(21) BR 11 2013 002988-9 A2 Código 9.1 - Deferimento
(22) 08/08/2011
(54) Dispositivo para tratamento de tecido
(71) ULTHERA, INC. (US)

(21) BR 11 2013 004384-9 A2 Código 9.1 - Deferimento
(22) 29/10/2012
(54) MÉTODO PARA FORMAR POTÁSSIO SOLÚVEL
(71) Verde Potash Plc (GB)

(21) BR 11 2013 005079-9 A2 Código 9.1 - Deferimento
(22) 31/08/2011
(54) TRANSMISSOR PARA UMA MONTAGEM DE SINCRONIZAÇÃO DE UMA TRANSMISSÃO MANUAL
(71) HOERBIGER ANTRIEBSTECHNIK HOLDING GMBH (DE)

(21) BR 11 2013 005126-4 A2 Código 9.1 - Deferimento
(22) 02/09/2011
(54) MÉTODO E APARELHO PARA AVALIAR UMA PROPRIEDADE DE UMA FORMAÇÃO DE TERRA PENETRADA POR UM FURO DE POÇO E MEIO LEGÍVEL POR COMPUTADOR NÃO-TRANSITÓRIO
(71) Baker Hughes Incorporated (US)

(21) BR 11 2013 005318-6 A2 Código 9.1 - Deferimento
(22) 09/09/2011
(54) Mola pneumática
(71) HENDRICKSON USA, L.L.C. (US)

(21) BR 11 2013 005523-5 A2	<p>Código 9.1 - Deferimento (22) 09/09/2011 (54) Composto como inibidor de quinase c-met (71) ADVENCHEN LABORATORIES, LLC (US)</p>
(21) BR 11 2013 005555-3 A2	<p>Código 9.1 - Deferimento (22) 06/07/2011 (54) AMORTECEDOR ROTACIONAL E ASSENTO DE VEÍCULO COM O AMORTECEDOR ROTACIONAL (71) Oiles Corporation (JP)</p>
(21) BR 11 2013 006546-0 A2	<p>Código 9.1 - Deferimento (22) 11/09/2011 (54) SISTEMA DE COMPUTADOR, BANDEJA PARA CONTER DOIS OU MAIS DISPOSITIVOS DE ARMAZENAMENTO DE DADOS EM UM CHASSI PASSÍVEL DE MONTAGEM EM GABINETE PARA UM SISTEMA DE COMPUTADOR MONTADO EM GABINETE E MÉTODO (71) Amazon Technologies, Inc (US)</p>
(21) BR 11 2013 007362-4 A2	<p>Código 9.1 - Deferimento (22) 29/09/2011 (54) COMPOSIÇÕES AQUOSAS COMPREENDENDO CARBETOCINA, KITS COMPREENDENDO TAIS COMPOSIÇÕES E USOS DAS MESMAS (71) FERRING B.V. (NL)</p>
(21) BR 11 2013 008463-4 A2	<p>Código 9.1 - Deferimento (22) 04/10/2011 (54) "APARELHO E MÉTODO PARA PROCESSAR UM SINAL DE ÁUDIO E PARA PROVER UMA GRANULARIDADE TEMPORAL MAIOR PARA UM CODEC DE FALA E ÁUDIO UNIFICADO COMBINADO (USAC). (71) FRAUNHOFER-GESELLSCHAFT ZUR FORDERUNG DER ANGEWANDTEN FORSCHUNG E.V. (DE)</p>
(21) BR 11 2013 008490-1 A2	<p>Código 9.1 - Deferimento (22) 05/10/2011 (54) DISPOSITIVO E MÉTODO DE DECODIFICAÇÃO, E, MEIO DE ARMAZENAMENTO LEGÍVEL POR COMPUTADOR (71) Sony Corporation (JP)</p>
(21) BR 11 2013 008615-7 A2	<p>Código 9.1 - Deferimento (22) 13/10/2011 (54) Composição farmacêutica (71) MEDIVIR AB (SE)</p>

(21) BR 11 2013 010708-1 A2	<p>Código 9.1 - Deferimento (22) 25/10/2011 (54) VÁLVULA DE COMUTAÇÃO (71) Leinemann GmbH & Co. KG (DE)</p>
(21) BR 11 2013 010754-5 A2	<p>Código 9.1 - Deferimento (22) 26/10/2011 (54) "ESTRUTURA DE DADOS PARA DADOS DE ÁUDIO AMBISONICS DE ORDENS ELEVADAS, MÉTODO PARA CODIFICAR E DISPOR DADOS PARA UMA ESTRUTURA DE DADOS, MÉTODO PARA APRESENTAÇÃO DE ÁUDIO E APARELHO PARA APRESENTAÇÃO DE ÁUDIO". (71) DOLBY INTERNATIONAL AB (NL)</p>
(21) BR 11 2013 011471-1 A2	<p>Código 9.1 - Deferimento (22) 10/11/2011 (54) LIMITAÇÃO DE MIXAGEM DESCENDENTE (71) DOLBY LABORATORIES LICENSING CORPORATION (US)</p>
(21) BR 11 2013 011963-2 A2	<p>Código 9.1 - Deferimento (22) 14/11/2011 (54) SIMULADOR DE MOVIMENTO ARTICULADO E MÉTODO PARA CONDUZIR UM DISPOSITIVO PROTÉTICO (71) ADVANCED MECHANICAL TECHNOLOGY, INC (US)</p>
(21) BR 11 2013 012243-9 A2	<p>Código 9.1 - Deferimento (22) 18/11/2011 (54) PROCESSO PARA CRAQUEAMENTO DE UMA ALIMENTAÇÃO DE HIDROCARBONETOS PESADOS (71) EQUISTAR CHEMILCAL, LP (US)</p>
(21) BR 11 2013 012553-5 A2	<p>Código 9.1 - Deferimento (22) 20/11/2011 (54) "MÉTODO PARA TRIAGEM DE COMUNICAÇÕES ELETRÔNICAS EM UM AMBIENTE DE SISTEMA DE COMPUTAÇÃO, DISPOSITIVO COMPUTACIONAL E MEIO DE ARMAZENAMENTO LEGÍVEL POR COMPUTADOR". (71) MICROSOFT TECHNOLOGY LICENSING, LLC (US)</p>
(21) BR 11 2013 015915-4 A2	<p>Código 9.1 - Deferimento (22) 29/11/2011 (54) Sistema de tratamento para aspirar e/ou fazer infusão de fluido em área de dissecação</p>

(71) ULTHERA, INC. (US)

(21) BR 11 2013 016373-9 A2 Código 9.1 - Deferimento
 (22) 06/11/2012
 (54) MÉTODO PARA PRODUZIR UMA SUBSTÂNCIA ALVO
 (71) AJINOMOTO CO., INC. (JP)

(21) BR 11 2013 016545-6 A2 Código 9.1 - Deferimento
 (22) 24/11/2011
 (54) DISPOSITIVO DE ESCAPE DE VEÍCULO TIPO MONTAR EM SELIM
 (71) HONDA MOTOR CO., LTD. (JP)

(21) BR 11 2013 016846-3 A2 Código 9.1 - Deferimento
 (22) 30/12/2011
 (54) CONVERSOR DE ENERGIA CINÉTICA E INSTALAÇÃO PARA REALIZAR A CONVERSÃO DE ENERGIA TÉRMICA EM ENERGIA MECÂNICA
 (71) C3TECH CHAIX & ASSOCIÉS, CONSULTANTS EN TECHNOLOGIES (FR)

(21) BR 11 2013 017164-2 A2 Código 9.1 - Deferimento
 (22) 05/01/2012
 (54) Composto e composição farmacêutica
 (71) BIOENERGENIX (US)

(21) BR 11 2013 019381-6 A2 Código 9.1 - Deferimento
 (22) 23/01/2012
 (54) POLÍMERO LINEAR DE LIBERAÇÃO DE SUJEIRA E LÍQUIDO DETERGENTE ALCALINO
 (71) UNILEVER IP HOLDINGS B.V. (PB)

(21) BR 11 2013 019675-0 A2 Código 9.1 - Deferimento
 (22) 03/02/2012
 (54) COMPOSIÇÕES IMUNOGÊNICAS DE BORDETELLA BRONCHISEPTICA
 (71) ZOETIS LLC (US)

(21) BR 11 2013 020215-7 A2 Código 9.1 - Deferimento
 (22) 16/02/2012
 (54) PROCESSO PARA PRODUZIR UMA LÂMINA LIMPADORA E LÂMINA LIMPADORA PARA LIMPAR PAINÉIS DE VIDRO
 (71) ROBERT BOSCH GMBH (DE)

(21) BR 11 2013 021073-7 A2 Código 9.1 - Deferimento
 (22) 22/02/2012

	(54) Sistema e método integrado para modelagem de terreno. (71) LEICA GEOSYSTEMS AG (CH)
(21) BR 11 2013 021934-3 A2	Código 9.1 - Deferimento (22) 28/02/2012 (54) COMPONENTE TUBULAR PARA FERRAMENTA DE PERFURAÇÃO CAPAZ DE SER CABEADA, E MÉTODOS PARA DESMONTAGEM E MONTAGEM DE UM CABO EM DITO COMPONENTE (71) VAM DRILLING FRANCE (FR)
(21) BR 11 2013 022026-0 A2	Código 9.1 - Deferimento (22) 27/01/2012 (54) Sistema para processamento de um sinal de corrente sensoreado proveniente de um motor (71) DEERE & COMPANY (US)
(21) BR 11 2013 022126-7 A2	Código 9.1 - Deferimento (22) 14/03/2012 (54) INSTRUMENTO ELETROCIRÚRGICO (71) AESCULAP AG (DE)
(21) BR 11 2013 024448-8 A2	Código 9.1 - Deferimento (22) 10/02/2012 (54) PROCESSO E INSTALAÇÃO PARA PRODUÇÃO DE AMÔNIA-URÉIA (71) UREA CASALE SA (CH)
(21) BR 11 2013 025594-3 A2	Código 9.1 - Deferimento (22) 15/02/2012 (54) Dispositivo de admissão para motor de combustão interna com supercompressor (71) NISSAN MOTOR CO., LTD. (JP)
(21) BR 11 2013 026013-0 A2	Código 9.1 - Deferimento (22) 05/04/2012 (54) DESPERTADOR (71) KONINKLIJKE PHILIPS N.V. (NL)
(21) BR 11 2013 026148-0 A2	Código 9.1 - Deferimento (22) 16/01/2012 (54) MÉTODO DE LAVAGEM (71) LG ELECTRONICS, INC. (KR)
(21) BR 11 2013 026301-6 A2	Código 9.1 - Deferimento

	(22) 09/04/2012 (54) SISTEMA E MÉTODO DE ALINHAMENTO DE MANIPULADOR DE CONTÊINER (71) TMEIC CORPORATION (US)
(21) BR 11 2013 026445-4 A2	Código 9.1 - Deferimento (22) 15/11/2012 (54) SISTEMA DE PONTO DE MENSURAÇÃO E MEDIÇÃO PARA MEDIR E MENSURAR GERAÇÃO E/OU CONSUMO DE ELETRICIDADE/ENERGIA ELÉTRICA, DISPOSITIVO E MÉTODO DE MENSURAÇÃO E MEDIÇÃO (71) UBITRICITY GESELLSCHAFT FUR VERTEILTE ENERGIESYSTEME MBH (DE)
(21) BR 11 2013 027802-1 A2	Código 9.1 - Deferimento (22) 02/05/2012 (54) RESERVATÓRIO PRESSURIZADO, RECIPIENTE PARA PULVERIZAÇÃO, SÉRIE DE RESERVATÓRIOS PRESSURIZADOS DE DIVERSAS DIMENSÕES DO TIPO COM DOIS COMPARTIMENTOS E MÉTODO DE FABRICAÇÃO DE UMA SÉRIE DE RESERVATÓRIOS PRESSURIZADOS DE DIVERSAS DIMENSÕES (71) DEUTSCHE AEROSOL GMBH (DE)
(21) BR 11 2013 028183-9 A2	Código 9.1 - Deferimento (22) 02/05/2012 (54) GABINETE DE DISPENSAÇÃO DE MEDICAÇÃO, E, MÉTODO PARA OPERAR UM GABINETE DE DISPENSAÇÃO. (71) OMNICELL, INC (US)
(21) BR 11 2013 028392-0 A2	Código 9.1 - Deferimento (22) 02/05/2011 (54) MÉTODO E SISTEMA DE MOTOR DE COMBUSTÃO INTERNA PARA MANUTENÇÃO DE UM SISTEMA DE PÓS-TRATAMENTO DE GÁS DE EXAUSTÃO DENTRO DE SUA FAIXA DE TEMPERATURA DE TRABALHO (71) VOLVO TRUCK CORPORATION (SE)
(21) BR 11 2013 030704-8 A2	Código 9.1 - Deferimento (22) 08/06/2012 (54) DISPOSITIVO DE ILUMINAÇÃO, CORANTE FLUORESCENTE, E, MISTURA POLIMÉRICA (71) BASF SE (DE)
(21) BR 11 2013 030993-8 A2	Código 9.1 - Deferimento (22) 28/05/2012

(54) COMPOSIÇÃO DETERGENTE LÍQUIDA DE LAVAGEM DE ROUPAS E MÉTODO DOMÉSTICO DE TRATAR UM ARTIGO TÊXTIL
(71) UNILEVER IP HOLDINGS B.V. (PB)

(21) BR 11 2013 031300-5 A2 Código 9.1 - Deferimento
(22) 06/06/2012
(54) RECIPIENTE DE SUPRIMENTO DE REVELADOR E SISTEMA DE SUPRIMENTO DE REVELADOR
(71) CANON KABUSHIKI KAISHA (JP)

(21) BR 11 2013 031930-5 A2 Código 9.1 - Deferimento
(22) 26/04/2012
(54) LÂMINA DE LIMPADOR PARA LIMPEZA DE VIDROS, ESPECIALMENTE DE VIDROS DE VEÍCULO AUTOMOTOR E PROCESSO PARA A PRODUÇÃO DE UMA LÂMINA DE LIMPADOR
(71) ROBERT BOSCH GMBH (DE)

(21) BR 11 2013 033081-3 A2 Código 9.1 - Deferimento
(22) 13/06/2012
(54) ESTAÇÃO DE DISTRIBUIÇÃO DE COMBUSTÍVEL MODULAR MÓVEL BASEADA EM TERRA E ESTAÇÃO DE DISTRIBUIÇÃO DE COMBUSTÍVEL MODULAR MÓVEL
(71) CAPAT, LLC (US)

(21) BR 11 2013 033367-7 A2 Código 9.1 - Deferimento
(22) 21/05/2012
(54) DISPOSITIVO DE PALHETA DE LIMPADOR E PALHETA DE LIMPADOR
(71) ROBERT BOSCH GMBH (DE)

(21) BR 11 2013 033369-3 A2 Código 9.1 - Deferimento
(22) 21/05/2012
(54) DISPOSITIVO LIMPADOR, ESPECIALMENTE DISPOSITIVO LIMPADOR PARA PARA-BRISA DE VEÍCULO AUTOMOTOR
(71) ROBERT BOSCH GMBH (DE)

(21) BR 11 2013 033376-6 A2 Código 9.1 - Deferimento
(22) 01/06/2012
(54) DISPOSITIVO LIMPADOR E UNIDADE DE RETENÇÃO
(71) ROBERT BOSCH GMBH (DE)

(21) BR 11 2013 033877-6 A2 Código 9.1 - Deferimento
(22) 27/02/2012
(54) DISPOSITIVO DE PROCESSAMENTO DE INFORMAÇÃO, MÉTODO DE

CONTROLE DE UM DISPOSITIVO DE PROCESSAMENTO DE
INFORMAÇÃO, E, MEIO DE ARMAZENAMENTO DE INFORMAÇÃO.
(71) RAKUTEN, INC. (JP)

(21) BR 11 2014 000097-2 A2 Código 9.1 - Deferimento
(22) 03/07/2012
(54) DISPOSITIVO DE ÁRVORE DE ACIONAMENTO DE UMA
TURBOMÁQUINA, TURBO-MÁQUINA E AERONAVE
(71) SNECMA (FR)

(21) BR 11 2014 001371-3 A2 Código 9.1 - Deferimento
(22) 22/07/2011
(54) BACTÉRIA ESCHERICHIA COLI GENETICAMENTE MODIFICADA E
MÉTODO PARA PRODUÇÃO DE ÁCIDO SUCCÍNICO
(71) MYRIANT CORPORATION (US)

(21) BR 11 2014 001620-8 A2 Código 9.1 - Deferimento
(22) 25/07/2012
(54) COMPOSIÇÃO DE REVESTIMENTO, PELÍCULA FINA ANTI-IMPRESSÃO
DIGITAL, E PRODUTO ELETRÔNICO
(71) SAMSUNG ELECTRONICS CO., LTD. (KR)

(21) BR 11 2014 002255-0 A2 Código 9.1 - Deferimento
(22) 22/06/2012
(54) APARELHO PARA LIMPEZA DO AR LOCAL
(71) KOKEN LTD. (JP)

(21) BR 11 2014 002533-9 A2 Código 9.1 - Deferimento
(22) 30/07/2012
(54) Aparelho para uso endocrúrgico
(71) ETHICON ENDO-SURGERY, INC. (US)

(21) BR 11 2014 002705-6 A8 Código 9.1 - Deferimento
(22) 20/09/2012
(54) APARELHO E MÉTODO PARA MONITORAR DE FORMA
FLUORIMÉTRICA E OPCIONALMENTE CONTROLAR A ADIÇÃO DE PELO
MENOS UM ADITIVO DE SUPERFÍCIE EM UM PROCESSO DE
FABRICAÇÃO DE PAPEL
(71) NALCO COMPANY (US)

(21) BR 11 2014 002752-8 A2 Código 9.1 - Deferimento
(22) 26/09/2011
(54) SISTEMA DE SUPORTE DE CONDUÇÃO VEICULAR

(71) TOYOTA JIDOSHA KABUSHIKI KAISHA (JP)

(21) BR 11 2014 004839-8 A2 Código 9.1 - Deferimento
(22) 30/08/2012
(54) Método para construir um FPSO e sistema para instalar um conjunto de módulos pré-montado e pré-integrado em um navio disposto em um corpo de água para formar um FPSO
(71) HORTON DO BRASIL TECNOLOGIA OFFSHORE, LTDA. (BR/RJ)

(21) BR 11 2014 005237-9 A2 Código 9.1 - Deferimento
(22) 06/09/2012
(54) PLACA DE BATERIA BIPOLAR PARA UMA BATERIA BIPOLAR E BATERIA BIPOLAR
(71) EAST PENN MANUFACTURING CO., INC (US)

(21) BR 11 2014 005456-8 A2 Código 9.1 - Deferimento
(22) 05/09/2012
(54) MÁQUINA PARA A LAVAGEM CONTÍNUA DE TECIDOS EM FORMA DE CORDA
(71) CORAMTEX S.R.L. (IT)

(21) BR 11 2014 005919-5 A2 Código 9.1 - Deferimento
(22) 13/09/2012
(54) COMPOSIÇÃO DO FLUIDO DE LIMITE DE ESCOAMENTO, FLUIDO DE PERFURAÇÃO, E, FLUIDO DE FRATURA HIDRÁULICA
(71) LUBRIZOL ADVANCED MATERIALS, INC. (US)

(21) BR 11 2014 006613-2 A2 Código 9.1 - Deferimento
(22) 17/09/2012
(54) PAINEL DE DISTRIBUIÇÃO E COMPARTIMENTO ELÉTRICO
(71) SCHNEIDER ELECTRIC USA, INC. (US)

(21) BR 11 2014 006822-4 A2 Código 9.1 - Deferimento
(22) 20/09/2012
(54) PROTEÍNA DE LIGAÇÃO AO ANTÍGENO CD27L, SEU USO E COMPOSIÇÃO A COMPREENDENDO, BEM COMO ÁCIDO NUCLEICO ISOLADO CODIFICANDO UM POLIPEPTÍDEO, VETOR DE EXPRESSÃO, CÉLULA HOSPEDEIRA RECOMBINANTE E MÉTODO DE PREPARAÇÃO DE UM CONJUGADO DE DROGA E ANTICORPO CD27L
(71) AMGEN INC. (US)

(21) BR 11 2014 006858-5 A2 Código 9.1 - Deferimento
(22) 27/08/2012

	(54) MÉTODO E APARELHO PARA DETERMINAR UMA POSIÇÃO ATUAL DE UMA HASTE (71) WESTINGHOUSE ELECTRIC COMPANY LLC (US)
(21) BR 11 2014 007064-4 A2	Código 9.1 - Deferimento (22) 05/12/2011 (54) EQUIPAMENTO PARA DESESTABILIZAÇÃO ELETROSTÁTICA DE EMULSÕES DE FLUIDOS SOB PRESSÃO EM SISTEMA HERMÉTICO E MÉTODO DE TESTE (71) PETRÓLEO BRASILEIRO S.A. / PETROBRAS (BR/RJ) ; UNIVERSIDADE FEDERAL DO RIO DE JANEIRO - UFRJ (BR/RJ)
(21) BR 11 2014 007649-9 A2	Código 9.1 - Deferimento (22) 26/09/2012 (54) MATERIAL ESTRUTURANTE, E, MÉTODO PARA O TRATAMENTO DE UMA FORMAÇÃO SUBTERRÂNEA (71) HEXION INC. (US)
(21) BR 11 2014 007782-7 A2	Código 9.1 - Deferimento (22) 28/09/2012 (54) COMPOSTOS PARA TRANSDUÇÃO VIRAL APERFEIÇOADA (71) BLUEBIRD BIO, INC (US)
(21) BR 11 2014 008357-6 A2	Código 9.1 - Deferimento (22) 04/10/2012 (54) CONJUNTO DE CATETER (71) BECTON, DICKNSON AND COMPANY (US)
(21) BR 11 2014 008359-2 A2	Código 9.1 - Deferimento (22) 19/09/2012 (54) CARREGADOR DE BATERIA (71) NISSAN MOTOR CO, LTDA (JP)
(21) BR 11 2014 008840-3 A2	Código 9.1 - Deferimento (22) 24/09/2012 (54) PRODUTO ABSORVENTE, E, DISPOSITIVO SINALIZADOR (71) KIMBERLY-CLARK WORLDWIDE, INC. (US)
(21) BR 11 2014 008949-3 A2	Código 9.1 - Deferimento (22) 26/10/2012 (54) CONECTOR (71) D B INDUSTRIES, LLC (US)

(21) BR 11 2014 009112-9 A2	Código 9.1 - Deferimento (22) 19/10/2012 (54) Cobertura removível para objeto (71) EMERGE, LLC. (US)
(21) BR 11 2014 009251-6 A2	Código 9.1 - Deferimento (22) 16/05/2012 (54) DISPOSITIVO PARA MONITORAMENTO EM UM POÇO DE PETRÓLEO, USO DO DISPOSITIVO, E CABEÇA DE POÇO (71) PETROLEUM TECHNOLOGY COMPANY AS (NO)
(21) BR 11 2014 009266-4 A8	Código 9.1 - Deferimento (22) 17/10/2012 (54) Processos encurtado, biocatalítico e para preparação de ácidos isoxazolil-metóxi-nicotínicos (71) F. HOFFMANN-LA ROCHE AG (CH)
(21) BR 11 2014 010405-0 A2	Código 9.1 - Deferimento (22) 30/10/2012 (54) COMPOSIÇÃO DE REVESTIMENTO, MÉTODO PARA O REVESTIMENTO DE UM SUBSTRATO, SUBSTRATO REVESTIDO, MATERIAL DE EMBALAGEM E PACOTE LÍQUIDO (71) BILLERUDKORSNÄS SKOG & INDUSTRI AKTIEBOLAG (SE)
(21) BR 11 2014 010436-0 A2	Código 9.1 - Deferimento (22) 27/12/2012 (54) MÉTODO PARA MEDIÇÃO DE FORMATO DE PORÇÃO DE EXTREMIDADE DE TUBULAÇÃO OU TUBO COM ROSCA (71) NIPPON STEEL CORPORATION (JP)
(21) BR 11 2014 011156-1 A2	Código 9.1 - Deferimento (22) 05/11/2012 (54) Dispositivo médico (71) W. L. GORE & ASSOCIATES, INC. (US)
(21) BR 11 2014 012226-1 A2	Código 9.1 - Deferimento (22) 24/09/2012 (54) DISPOSITIVO DO LIMPADOR DE PARA-BRISA (71) ROBERT BOSCH GMBH (DE)
(21) BR 11 2014 012329-2 A2	Código 9.1 - Deferimento (22) 16/11/2012 (54) SEÇÃO DE ANCORAGEM, SUBESTRUTURA DE UMA INSTALAÇÃO DE

ENERGIA EÓLICA INSTALAÇÃO DE ENERGIA EÓLICA, E, MÉTODO DE ANCORAGEM DE UMA TORRE DE UMA INSTALAÇÃO DE ENERGIA EÓLICA
(71) WOBVEN PROPERTIES GMBH (DE)

(21) BR 11 2014 012874-0 A8 Código 9.1 - Deferimento
(22) 27/11/2012
(54) ACIONADOR DE VÁLVULA, CONTROLADOR PARA ACIONADOR DE VÁLVULA E MÉTODO PARA OPERAR UMA HASTE DE ACIONAMENTO
(71) EATON LIMITED (GB)

(21) BR 11 2014 013058-2 A8 Código 9.1 - Deferimento
(22) 29/11/2012
(54) MÉTODO PARA MONTAR UM EQUIPAMENTO DE INTERVENÇÃO, E, TRANSPORTADOR PARA LEVAR UM APARELHO DE INTERVENÇÃO ENTRE UMA POSIÇÃO INOPERATIVA E UMA POSIÇÃO OPERATIVA
(71) WELLPARTNER AS (NO)

(21) BR 11 2014 013215-1 A8 Código 9.1 - Deferimento
(22) 05/11/2012
(54) MÉTODO DE PERFURAÇÃO DE POÇO
(71) Halliburton Energy Services, Inc. (US)

(21) BR 11 2014 013413-8 A8 Código 9.1 - Deferimento
(22) 11/12/2012
(54) Método de usinagem o qual envolve pelo menos uma operação de usinagem de moldagem e dispositivo para usinagem para realizar o referido método
(71) MITIS (FR)

(21) BR 11 2014 013473-1 A8 Código 9.1 - Deferimento
(22) 30/11/2012
(54) ROLO DE GRAVAÇÃO EM RELEVO, UNIDADE DE GRAVAÇÃO EM RELEVO, MATERIAL DE TECIDO CELULÓSICO FEITO DE LENÇO DE PAPEL, E MÉTODO PARA UNIFORMIZAR A FORÇA MECÂNICA DE UM MATERIAL DE TECIDO CELULÓSICO GRAVADO EM RELEVO
(71) ENGRAVING SOLUTIONS S.R.L. (IT)

(21) BR 11 2014 013770-6 A8 Código 9.1 - Deferimento
(22) 20/12/2012
(54) DISPOSITIVO DE LIBERAÇÃO PARA CONECTAR DE FORMA LIBERÁVEL UM OBJETO DE FUNDO DE POÇO, FERRAMENTA DE AJUSTE DE FUNDO DE POÇO PARA AJUSTAR UM OBJETO, E MÉTODO PARA DESCONECTAR UM OBJETO DE FUNDO DE POÇO

(71) WELLTEC A/S (DK)

(21) BR 11 2014 013963-6 A8 Código 9.1 - Deferimento
 (22) 10/12/2012
 (54) COMPOSTOS INIBIDORES DE METALOENZIMAS, COMPOSIÇÕES COMPREENDENDO OS DITOS COMPOSTOS, USO TERAPÊUTICO DOS MESMOS E MÉTODOS PARA INIBIR A ATIVIDADE DE METALOENZIMAS E PARA TRATAR OU PREVENIR O CRESCIMENTO DE FUNGOS EM PLANTAS
 (71) NQP 1598, LTD. (KY)

(21) BR 11 2014 014845-7 A8 Código 9.1 - Deferimento
 (22) 08/11/2012
 (54) LENÇOS IMPREGNADOS NATURAIS, MULTIUSO E REUTILIZÁVEIS PARA USUÁRIOS
 (71) KIMBERLY-CLARK WORLDWIDE, INC. (US)

(21) BR 11 2014 014864-3 A8 Código 9.1 - Deferimento
 (22) 16/08/2012
 (54) SISTEMA DE ACIONAMETNO DE MOTOR DE TRACÇÃO E MÉTODO PARA ISOLAR SELETIVAMENTE CONDIÇÕES DE FALHA EM UM SISTEMA DE ACIONAMENTO DE MOTOR DE TRACÇÃO
 (71) PROGRESS RAIL SERVICES CORPORATION (US)

(21) BR 11 2014 014866-0 A8 Código 9.1 - Deferimento
 (22) 06/09/2012
 (54) SISTEMA DE ACIONAMETNO DE MOTOR DE TRACÇÃO E MÉTODO PARA ISOLAR SELETIVAMENTE CONDIÇÕES DE FALHA EM UM SISTEMA DE ACIONAMENTO DE MOTOR DE TRACÇÃO
 (71) PROGRESS RAIL SERVICES CORPORATION (US)

(21) BR 11 2014 015148-2 A8 Código 9.1 - Deferimento
 (22) 13/12/2012
 (54) PROCESSO DE PREPARO DE MICROCÁPSULAS DE POLIUREIA
 (71) FIRMENICH SA (CH)

(21) BR 11 2014 015312-4 A8 Código 9.1 - Deferimento
 (22) 20/12/2012
 (54) Método para melhorar a capacidade de enxágue de uma composição de limpeza, composição de limpeza, uso de compostos, método de limpeza da pele e método de fabricação de uma composição de limpeza
 (71) INNOSPEC LIMITED (GB)

(21) BR 11 2014 015527-5 A8 Código 9.1 - Deferimento

	(22) 21/12/2011 (54) CEPA DE LACTOBACILLUS MUCOSAE, MÉTODO PARA A OBTENÇÃO DE UMA CEPA E DE UMA FRAÇÃO DE CÉLULA, COMPOSIÇÃO E MÉTODO PARA A OBTENÇÃO DE UMA COMPOSIÇÃO (71) COMPAGNIE GERVAIS DANONE (FR)
(21) BR 11 2014 018721-5 A8	Código 9.1 - Deferimento (22) 27/09/2012 (54) DISPOSITIVO DE REVESTIMENTO ELETROSTÁTICO (71) HONDA MOTOR CO., LTD. (JP)
(21) BR 11 2014 018945-5 A8	Código 9.1 - Deferimento (22) 21/03/2013 (54) DENSITÔMETRO DIGITAL, DENSITÔMETRO DIGITAL HÍBRIDO E SISTEMA DE DENSITÔMETRO DIGITAL (71) EATON CORPORATION (US)
(21) BR 11 2014 019016-0 A8	Código 9.1 - Deferimento (22) 02/02/2013 (54) INSTALAÇÃO DE TRATAMENTO DE ESGOTO (71) WAMGROUP S.P.A. (IT)
(21) BR 11 2014 019262-6 A8	Código 9.1 - Deferimento (22) 31/01/2013 (54) COMPOSIÇÕES ORAIS VETERINÁRIAS PARASÍTICAS COMPREENDENDO INGREDIENTES ATIVOS DE AÇÃO SISTÊMICA, MÉTODOS E USO DAS MESMAS (71) MERIAL, INC. (US)
(21) BR 11 2014 019344-4 A8	Código 9.1 - Deferimento (22) 07/02/2013 (54) SOLUÇÃO AQUOSA QUE ABSORVE EFICIENTEMENTE E RECUPERA DIÓXIDO DE CARBONO NO GÁS DE EXAUSTÃO E MÉTODO PARA RECUPERAR O DIÓXIDO DE CARBONO USANDO A MESMA (71) NIPPON STEEL CORPORATION (JP)
(21) BR 11 2014 021037-3 A8	Código 9.1 - Deferimento (22) 28/02/2012 (54) DISPOSITIVO DE AR COMPRIMIDO PARA CONTROLAR VÁLVULAS (71) OUT AND OUT CHEMISTRY SPRL (BE)
(21) BR 11 2014 021429-8 A8	Código 9.1 - Deferimento (22) 01/03/2013

(54) LUVA TÊXTIL ENROLÁVEL RESISTENTE A DESFIAMENTO DE EXTREMIDADE E MÉTODO PARA SUA FABRICAÇÃO
 (71) FEDERAL-MOGUL POWERTRAIN LLC (US)

(21) BR 11 2014 024554-1 A8 Código 9.1 - Deferimento
 (22) 10/04/2013
 (54) Sistema de tratamento de exaustão de motor a gasolina
 (71) UMICORE AG & CO. KG (DE)

(21) BR 11 2014 025016-2 A8 Código 9.1 - Deferimento
 (22) 26/04/2013
 (54) EMBALAGEM PARA ACONDICIONAMENTO DE UMA PLURALIDADE DE RECIPIENTES, COMBINAÇÃO, E MÉTODO PARA FORMAR UMA EMBALAGEM DE ACONDICIONAMENTO PARA ACONDICIONAR UMA PLURALIDADE DE RECIPIENTES
 (71) GRAPHIC PACKAGING INTERNATIONAL, LLC (US)

(21) BR 11 2014 025143-6 A8 Código 9.1 - Deferimento
 (22) 15/03/2013
 (54) Estruturas de membrana de compósito de filme fino e método para produzir uma estrutura de membrana de compósito de filme fino
 (71) 3M INNOVATIVE PROPERTIES COMPANY (US) ; UNIVERSITY OF CONNECTICUT (US)

(21) BR 11 2014 025389-7 A2 Código 9.1 - Deferimento
 (22) 11/04/2013
 (54) Sistema para homogeneização ou lise de uma amostra, e, método para lise de uma amostra
 (71) STAT-DIAGNOSTICA & INNOVATION, S.L. (ES)

(21) BR 11 2014 025738-8 A8 Código 9.1 - Deferimento
 (22) 11/04/2013
 (54) FIXADOR CEGO
 (71) ARCONIC INC. (US)

(21) BR 11 2014 026647-6 A2 Código 9.1 - Deferimento
 (22) 20/03/2013
 (54) DISPOSITIVO PARA DECANTAR UM SOBRENADANTE RECEBIDO EM UM CLARIFICADOR
 (71) INVENT UMWELT-UND VERFAHRENSTECHNIK AG. (DE)

(21) BR 11 2014 029802-5 A2 Código 9.1 - Deferimento
 (22) 17/05/2013

	(54) PAPEL PARA CIGARRO E CIGARRO (71) DELFORTGROUP AG (AT)
--	--

(21) BR 11 2014 031104-8 A2	Código 9.1 - Deferimento (22) 12/06/2013 (54) Dispositivo, sistema e método para dispensar margarina, manteiga ou outros produtos para espalhar no pão em pequenas porções (71) FD HOLDING OY (FI)
------------------------------------	---

(21) BR 11 2014 031920-0 A2	Código 9.1 - Deferimento (22) 24/05/2013 (54) Processo de polimerização de olefina para produzir um copolímero de etileno, copolímero de etileno e copolímero de etileno que não é uma blenda (71) NOVA CHEMICALS (INTERNATIONAL) S.A. (CH)
------------------------------------	--

(21) BR 11 2014 032230-9 A2	Código 9.1 - Deferimento (22) 21/06/2013 (54) TRANSDUTOR ACÚSTICO ELETROMAGNÉTICO, ARRANJO DE VARREDURA PARA TRANSDUTOR ACÚSTICO ELETROMAGNÉTICO E MÉTODO PARA OPERAR UM ARRANJO DE VARREDURA PARA TRANSDUTOR ACÚSTICO ELETROMAGNÉTICO (71) OCEANEERING INTERNATIONAL, INC. (US)
------------------------------------	---

(21) BR 11 2014 032773-4 A2	Código 9.1 - Deferimento (22) 28/06/2013 (54) PROCESSOS E COMPOSIÇÕES PARA O TINGIMENTO OU ACABAMENTO DE MATERIAIS FIBROSOS, SOLUÇÃO E SEU USO (71) Huntsman Textile Effects (Germany) GmbH (DE)
------------------------------------	---

(21) BR 11 2014 032793-9 A2	Código 9.1 - Deferimento (22) 27/06/2013 (54) MÉTODO PARA PREPARAÇÃO DE PAPEL REVESTIDO, COMPOSIÇÃO PARA REVESTIMENTO DE PAPEL ÚMIDO PIGMENTADO, PAPEL REVESTIDO E USO DE UM AMIDO ALTAMENTE RAMIFICADO (HBS) (71) COÖPERATIE AVEBE U.A. (NL)
------------------------------------	--

(21) BR 11 2015 000006-1 A2	Código 9.1 - Deferimento (22) 03/07/2013 (54) MÉTODO PARA CONTROLE DE UM SISTEMA ELÉTRICO DE VEÍCULO HÍBRIDO E VEÍCULO QUE UTILIZA TAL MÉTODO (71) VOLVO TRUCK CORPORATION (SE)
------------------------------------	--

(21) BR 11 2015 000151-3 A2	Código 9.1 - Deferimento
------------------------------------	--------------------------

	(22) 13/06/2013 (54) Método para tratar uma corrente de gás de alimentação contendo pelo menos dióxido de carbono e sulfeto de hidrogênio para recuperar uma corrente de gás CO2 purificada (71) TOTAL SA (FR) ; L'AIR LIQUIDE SOCIÉTÉ ANONYME POUR L'ETUDE ET L'EXPLOITATION DES PROCÉDÉS GEORGES CLAUDE (FR)
(21) BR 11 2015 000246-3 A2	Código 9.1 - Deferimento (22) 03/07/2013 (54) COMPOSIÇÃO DE MISTURA MESTRE PARA USO NA PREPARAÇÃO DE UMA FORMULAÇÃO DE POLIAMIDA DE UMA POLIAMIDA, PROCESSO PARA PREPARAR A COMPOSIÇÃO DE MISTURA MESTRE, FORMULAÇÃO DE POLIAMIDA E PROCESSO PARA PREPARAR UMA FORMULAÇÃO DE POLIAMIDA (71) VERTELLUS HOLDINGS LLC (US)
(21) BR 11 2015 000391-5 A2	Código 9.1 - Deferimento (22) 17/06/2013 (54) FLUIDOS CURÁVEIS POR RADIAÇÃO (71) AGFA NV (BE)
(21) BR 11 2015 000468-7 A2	Código 9.1 - Deferimento (22) 16/07/2013 (54) COMPOSIÇÃO DETERGENTE (71) UNILEVER IP HOLDINGS B.V. (PB)
(21) BR 11 2015 000510-1 A2	Código 9.1 - Deferimento (22) 21/06/2013 (54) USO DE UM AGENTE TENSOATIVO NÃO IÔNICO ALCOXILADO, E, PROCESSO PARA REMOVER SOLO DE UMA MEMBRANA (71) BASF SE (DE)
(21) BR 11 2015 000666-3 A2	Código 9.1 - Deferimento (22) 18/06/2013 (54) PROCESSO PARA FABRICAR COMPOSIÇÃO DE SABÃO MOÍDA E COMPACTADA (71) UNILEVER N.V. (NL)
(21) BR 11 2015 000959-0 A2	Código 9.1 - Deferimento (22) 15/03/2013 (54) Embalagem destinada a acondicionar uma pluralidade de artigos, blaqueta para formar uma embalagem destinada a acondicionar uma pluralidade de artigos, e método de formação de uma embalagem destinada a

	acondicionar uma pluralidade de artigos (71) GRAPHIC PACKAGING INTERNATIONAL, LLC (US)
--	---

(21) BR 11 2015 001081-4 A2	Código 9.1 - Deferimento (22) 19/07/2013 (54) CONJUNTO DE CIRCUITO PARA DETECTAR UM TIPO DE VÁLVULA MAGNÉTICA (71) KNORR-BREMSE SYSTEME FÜR NUTZFAHRZEUGE GMBH (DE)
------------------------------------	--

(21) BR 11 2015 001328-7 A2	Código 9.1 - Deferimento (22) 11/07/2013 (54) COMPOSIÇÃO DE DETERGENTE LÍQUIDO DE FASE LAMELAR E MÉTODO PARA LAVAR ARTIGOS DE TECIDO (71) UNILEVER N.V. (NL)
------------------------------------	---

(21) BR 11 2015 001367-8 A2	Código 9.1 - Deferimento (22) 23/07/2013 (54) LÂMINAS RASPADORAS (71) KADANT INC. (US)
------------------------------------	---

(21) BR 11 2015 001412-7 A2	Código 9.1 - Deferimento (22) 03/07/2013 (54) MÉTODOS PARA REMOÇÃO DE POLPA A PARTIR DE MADEIRA E RECUPERAÇÃO DE PRODUTO QUÍMICO DE FORMAÇÃO DE POLPA A PARTIR DE LICOR NEGRO, E PARA A RECUPERAÇÃO DE PRODUTOS QUÍMICOS DE FORMAÇÃO DE POLPA DE MADEIRA A PARTIR DE LICOR NEGRO (71) VEOLIA WATER TECHNOLOGIES, INC. (US)
------------------------------------	---

(21) BR 11 2015 001448-8 A2	Código 9.1 - Deferimento (22) 25/07/2012 (54) APARELHO DE CONTROLE PARA MOTOR SOBREALIMENTADO (71) TOYOTA JIDOSHA KABUSHIKI KAISHA (JP)
------------------------------------	--

(21) BR 11 2015 002079-8 A2	Código 9.1 - Deferimento (22) 23/07/2013 (54) Método para fabricar um artigo de vidro oco, instalação para fabricar um artigo de vidro oco (71) Pochet du Courval (FR)
------------------------------------	---

(21) BR 11 2015 002359-2 A2	Código 9.1 - Deferimento (22) 31/07/2013 (54) SISTEMA DE GERENCIAMENTO DE CARREGAMENTO DE BATERIA DE
------------------------------------	--

	VEÍCULO AUTOGUIADO E MÉTODO DE GERENCIAMENTO DE CARREGAMENTO DE BATERIA (71) NISSAN MOTOR CO., LTD. (JP)
(21) BR 11 2015 002928-0 A8	Código 9.1 - Deferimento (22) 26/07/2013 (54) APARELHO DE MEDIÇÃO DE FLUXO MAGNÉTICO-INDUTIVO (71) ENDRESS + HAUSER FLOWTEC AG (CH)
(21) BR 11 2015 002936-1 A2	Código 9.1 - Deferimento (22) 25/07/2013 (54) Célula de fluxo redox compreendendo compostos de alto peso molecular como par redox e membrana semipermeável, e seu uso para armazenamento de energia elétrica (71) JENABATTERIES GMBH (DE)
(21) BR 11 2015 002946-9 A2	Código 9.1 - Deferimento (22) 26/08/2013 (54) TRANSPORTADOR PARA TRANSPORTAR UMA PLURALIDADE DE RECIPIENTES E USO DE UM TRANSPORTADOR (71) ILLINOIS TOOL WORKS INC (US)
(21) BR 11 2015 003452-7 A2	Código 9.1 - Deferimento (22) 19/08/2013 (54) ARTIGO DO VESTUÁRIO DE VESTIR (71) UNICHARM CORPORATION (JP)
(21) BR 11 2015 005899-0 A2	Código 9.1 - Deferimento (22) 16/09/2013 (54) SISTEMA E MÉTODO PARA CONTROLAR BY-PASS DE FALHA DE UM INVERSOR COM MÚLTIPLOS NÍVEIS EM CASCATA (71) SIEMENS AKTIENGESELLSCHAFT (DE)
(21) BR 11 2015 007110-4 A2	Código 9.1 - Deferimento (22) 01/10/2013 (54) DISPOSITIVO DE REGULAÇÃO DE FLUIDO (71) EMERSON PROCESS MANAGEMENT REGULATOR TECHNOLOGIES, INC. (US)
(21) BR 11 2015 007197-0 A2	Código 9.1 - Deferimento (22) 30/09/2013 (54) METODO DE ELETRÓLISE CONTÍNUA COM BANHO ELETROLÍTICO PARA PRODUÇÃO DE POLISSULFETO

(71) NIPPON PAPER INDUSTRIES CO., LTD. (JP) ; PER MELEC ELECTRODE LTD. (JP)

(21) BR 11 2015 008271-8 A2 Código 9.1 - Deferimento
 (22) 30/01/2015
 (54) Método e aparelho de aviso de temperatura e uso do aparelho noaviso de temperatura
 (71) XIAOMI INC. (CN)

(21) BR 11 2015 008433-8 A2 Código 9.1 - Deferimento
 (22) 17/09/2013
 (54) COMPOSIÇÃO DE TRIGLICERÍDEOS E TRANSFORMADOR
 (71) DOW GLOBAL TECHNOLOGIES LLC (US)

(21) BR 11 2015 009554-2 A2 Código 9.1 - Deferimento
 (22) 29/10/2013
 (54) CONVERSOR DE ENERGIA RESSONANTE AUTO-OSCILANTE E MONTAGEM DO MESMO
 (71) DANMARKS TEKNISKE UNIVERSITET (DK)

(21) BR 11 2015 009635-2 A2 Código 9.1 - Deferimento
 (22) 17/10/2013
 (54) CONJUNTO DE SUPORTE DE BOCAIS MÚLTIPLOS COM FLEXIBILIDADE OPERACIONAL
 (71) ARAG S.R.L (IT)

(21) BR 11 2015 009829-0 A2 Código 9.1 - Deferimento
 (22) 27/09/2013
 (54) Método de fabricação de absorventes internos com elementos de contato
 (71) KIMBERLY-CLARK WORLDWIDE, INC. (US)

(21) BR 11 2015 009838-0 A2 Código 9.1 - Deferimento
 (22) 27/09/2013
 (54) MÉTODO DE FABRICAÇÃO DE ABSORVENTES INTERNOS
 (71) KIMBERLY-CLARK WORLDWIDE, INC. (US)

(21) BR 11 2015 009904-1 A2 Código 9.1 - Deferimento
 (22) 07/11/2013
 (54) SISTEMA DE ACIONAMENTO PARA ACIONAR UMA CARGA, MÉTODO DE INÍCIO DE UM SISTEMA E MÉTODO DE OPERAÇÃO DE UM SISTEMA DE TURBINAS A GÁS
 (71) NUOVO PIGNONE SRL (IT)

(21) BR 11 2015 010190-9 A2	<p>Código 9.1 - Deferimento (22) 22/10/2013 (54) CONJUNTO DE TESTE PARA UM DISPOSITIVO DE TESTE FOTOMÉTRICO, E, MÉTODO DE MEDIÇÃO FOTOMÉTRICO PARA UM LÍQUIDO DE TESTE (71) EUROLYSER DIAGNOSTICA GMBH (AT)</p>
(21) BR 11 2015 010418-5 A2	<p>Código 9.1 - Deferimento (22) 06/11/2013 (54) MÉTODO DE CONTROLE DE CIRCUITO DE FONTE DE ALIMENTAÇÃO COMUTADA (71) DAIKIN INDUSTRIES, LTD. (JP)</p>
(21) BR 11 2015 011367-2 A2	<p>Código 9.1 - Deferimento (22) 04/10/2013 (54) SECADOR PARA SECAR UMA AMOSTRA MINERAL, E MÉTODO DE SECAGEM DE UMA AMOSTRA MINERAL (71) FLSMIDTH A/S (DK)</p>
(21) BR 11 2015 011932-8 A2	<p>Código 9.1 - Deferimento (22) 26/11/2013 (54) PROCESSO PARA CONVERTER CORRENTE ALTERNADA EM CORRENTE CONTÍNUA E DISPOSITIVO RELACIONADO (71) LABINAL POWER SYSTEMS (FR)</p>
(21) BR 11 2015 011956-5 A8	<p>Código 9.1 - Deferimento (22) 22/11/2013 (54) EQUIPAMENTO DE ENERGIA HIDRÁULICA OU EÓLICA COM UM ROTOR (71) MOOG UNNA GMBH (DE)</p>
(21) BR 11 2015 012027-0 A8	<p>Código 9.1 - Deferimento (22) 08/11/2013 (54) MÉTODO PARA TRATAR UM COMPÓSITO DE FIBRA - PLÁSTICO DE UMA LÂMINA DE ROTOR DE UMA INSTALAÇÃO DE ENERGIA EÓLICA, PRODUTO SEMIACABADO NA FORMA DE UMA ESTRUTURA COMPOSTA, E, LÂMPADA DE UV (71) WOBVEN PROPERTIES GMBH (DE)</p>
(21) BR 11 2015 012484-4 A2	<p>Código 9.1 - Deferimento (22) 25/11/2013 (54) MÉTODO PARA CARREGAR UMA BATERIA DE ZINCO-AR, MÉTODO PARA ARMAZENAR E LIBERAR ENERGIA ELÉTRICA COM O USO DE UMA</p>

	BATERIA DE ZINCO-AR E BATERIA DE ZINCO-AR (71) ELECTRICITE DE FRANCE (FR)
(21) BR 11 2015 013297-9 A2	Código 9.1 - Deferimento (22) 20/12/2012 (54) SISTEMA PARA TRATAR VINHAÇA (71) BL TECHNOLOGIES, INC. (US)
(21) BR 11 2015 014005-0 A2	Código 9.1 - Deferimento (22) 04/02/2014 (54) GARRAFA COM CORPO ISOLANTE (71) OWENS-BROCKWAY GLASS CONTAINER INC. (US)
(21) BR 11 2015 014009-2 A2	Código 9.1 - Deferimento (22) 27/11/2013 (54) PROCESSO E DISPOSITIVO DE AGRUPAMENTO EM LOTES DE OBJETOS FLUTUANTES (71) MAF AGROBOTIC (FR)
(21) BR 11 2015 014135-8 A2	Código 9.1 - Deferimento (22) 01/11/2013 (54) COMPOSIÇÃO ADITIVA E PROCESSO PARA PRODUÇÃO DE COMPOSIÇÃO DE POLÍMERO NUCLEADO (71) MILLIKEN & COMPANY (US)
(21) BR 11 2015 015013-6 A2	Código 9.1 - Deferimento (22) 21/12/2012 (54) Disposição de teste de fluido do corpo para um artigo absorvente e artigo absorvente (71) ESSITY HYGIENE AND HEALTH AKTIEBOLAG (SE)
(21) BR 11 2015 016158-8 A8	Código 9.1 - Deferimento (22) 21/11/2013 (54) APARELHO PARA FABRICAR CADA ESTRUTURA LAMINADA DE UMA PLURALIDADE DE ESTRUTURAS LAMINADAS DIFERENTES NUMA FAMÍLIA DE ESTRUTURAS COM RECURSOS COMUNS, E, MÉTODO DE FABRICAÇÃO DE CADA PEÇA DE UMA PLURALIDADE DE PEÇAS DIFERENTES NUMA FAMÍLIA DE PEÇAS COM RECURSOS COMUNS (71) THE BOEING COMPANY (US)
(21) BR 11 2015 016759-4 A2	Código 9.1 - Deferimento (22) 15/01/2014 (54) PROCESSO PARA DESCONGELAMENTO, AQUECIMENTO,

	COZIMENTO E/OU ASSAMENTO DE UMA MASSA ALIMENTÍCIA, MASSA ALIMENTÍCIA E USO DE COMPOSTOS PARA PREPARAR A MESMA (71) CHEMISCHE FABRIK BUDENHEIM KG (DE)
(21) BR 11 2015 017155-9 A2	Código 9.1 - Deferimento (22) 20/01/2014 (54) Método para realizar o pré-tratamento de metal quente (71) JFE Steel Corporation (JP)
(21) BR 11 2015 017327-6 A2	Código 9.1 - Deferimento (22) 26/11/2013 (54) CONVERSOR CATALÍTICO (71) TOYOTA JIDOSHA KABUSHIKI KAISHA (JP)
(21) BR 11 2015 017486-8 A2	Código 9.1 - Deferimento (22) 29/01/2014 (54) PROCESSO DE FABRICAÇÃO DE UM PAINEL DE CERÂMICA PARA ATENUAÇÃO ACÚSTICA DE FORMA CURVA (71) HERAKLES (FR)
(21) BR 11 2015 018662-9 A2	Código 9.1 - Deferimento (22) 20/01/2014 (54) PROCESSAMENTO DE HIDROCRAQUEAMENTO DE RESÍDUO (71) LUMMUS TECHNOLOGY INC. (US)
(21) BR 11 2015 019210-6 A2	Código 9.1 - Deferimento (22) 19/12/2013 (54) CONVERSOR CATALÍTICO (71) TOYOTA JIDOSHA KABUSHIKI KAISHA (JP)
(21) BR 11 2015 019732-9 A2	Código 9.1 - Deferimento (22) 04/03/2014 (54) COMPOSIÇÃO LUBRIFICANTE, E, USO DE UM AGENTE ANTIESPUMANTE SEM SILICONE (71) SHELL INTERNATIONALE RESEARCH MAATSCHAPPIJ B.V. (NL)
(21) BR 11 2015 020539-9 A2	Código 9.1 - Deferimento (22) 27/11/2013 (54) Processo para preparar um polímero de poliéster e um oligômero cíclico, bem como composição de oligômero obtida pelo mesmo e uso (71) SULZER CHEMTECH AG (CH)
(21) BR 11 2015 020606-9 A8	Código 9.1 - Deferimento

	(22) 20/12/2013 (54) KIT PARA UM SISTEMA GERADOR DE AEROSSOL (71) PHILIP MORRIS PRODUCTS S.A. (CH)
(21) BR 11 2015 021070-8 A2	Código 9.1 - Deferimento (22) 11/03/2014 (54) MÉTODOS PARA REFINAR E PRODUZIR ÉSTERES DE ÁCIDOS GRAXOS ISOMERIZADOS E ÁCIDOS GRAXOS A PARTIR DE MATÉRIAS-PRIMAS DE PETRÓLEO (71) ELEVANCE RENEWABLE SCIENCES, INC. (US)
(21) BR 11 2015 022367-2 A2	Código 9.1 - Deferimento (22) 14/03/2014 (54) VACINA, MOLÉCULA DE ÁCIDO NUCLEICO, E, MOLÉCULA DE AMINOÁCIDO (71) THE TRUSTEES OF THE UNIVERSITY OF PENNSYLVANIA (US)
(21) BR 11 2015 022796-1 A2	Código 9.1 - Deferimento (22) 12/02/2014 (54) Filme multicamada que compreende polietileno de alta resistência ao impacto, polietileno preparado usando um catalisador de ziegler-natta e um polietileno de alta pressão/baixa densidade (71) NOVA CHEMICALS (INTERNATIONAL) S.A. (CH)
(21) BR 11 2015 023478-0 A2	Código 9.1 - Deferimento (22) 13/11/2013 (54) PLACA DE FIXAÇÃO PARA UM RECIPIENTE AEROSSOL (71) TOYO AEROSOL INDUSTRY CO., LTD. (JP)
(21) BR 11 2015 023885-8 A2	Código 9.1 - Deferimento (22) 25/03/2014 (54) MÉTODO PARA ESTIMAR PROPRIEDADES DE UMA FORMAÇÃO DE SUBSUPERFÍCIE (71) BAKER HUGHES INCORPORATED. (US)
(21) BR 11 2015 024256-1 A2	Código 9.1 - Deferimento (22) 21/03/2014 (54) ARTIGO À PROVA DE BALA, E, PROCESSO PARA FABRICAR UM ARTIGO À PROVA DE BALA (71) TEIJIN ARAMID B.V. (NL) ; BARRDAY INC. (CA)
(21) BR 11 2015 024456-4 A8	Código 9.1 - Deferimento (22) 18/03/2014

(54) PROCESSO E APARELHO PARA OBTER PNEUS PARA RODAS DE VEÍCULO

(71) PIRELLI TYRE S.P.A. (IT)

(21) BR 11 2015 025292-3 A2

Código 9.1 - Deferimento

(22) 09/04/2013

(54) MÉTODO PARA OPERAÇÃO DE TODA UMA REDE DE SUPRIMENTO DE ENERGIA

(71) SIEMENS AKTIENGESELLSCHAFT (DE)

(21) BR 11 2015 030230-0 A2

Código 9.1 - Deferimento

(22) 08/05/2014

(54) DISPOSITIVO DE CÂNULA DE ASPIRAÇÃO/IRRIGAÇÃO

(71) ALCON INC. (CH)

(21) BR 11 2015 030837-6 A2

Código 9.1 - Deferimento

(22) 11/06/2014

(54) PROCESSO DE BIO-REFINO

(71) IGNITE RESOURCES PTY LTD, LICELLA FIBRE FUELS PTY LTD (AU) ; LICELLA PTY LTD (AU)

(21) BR 11 2015 031163-6 A2

Código 9.1 - Deferimento

(22) 14/06/2013

(54) TAMPA DO TIPO COROA

(71) DESARROLLOS TAMARIT PLAZA SL (ES)

(21) BR 11 2015 031386-8 A2

Código 9.1 - Deferimento

(22) 08/05/2014

(54) DISPENSADOR PARA LÍQUIDOS

(71) APTAR RADOLFZELL GMBH (DE)

(21) BR 11 2016 000968-1 A2

Código 9.1 - Deferimento

(22) 18/07/2014

(54) PROCESSO MELHORADO PARA PREPARAÇÃO DE BIFENILANILIDA E BIFENILANILINA CLORADA

(71) BAYER CROPSCIENCE AKTIENGESELLSCHAFT (DE)

(21) BR 11 2016 004087-2 A2

Código 9.1 - Deferimento

(22) 11/09/2013

(54) MATERIAL TERMICAMENTE CONDUTOR, ARTIGO DE PRODUÇÃO E MÉTODO PARA PREPARAR UM MATERIAL TERMICAMENTE CONDUTOR

(71) DOW GLOBAL TECHNOLOGIES LLC (US)

(21) BR 11 2016 005683-3 A2	Código 9.1 - Deferimento (22) 22/09/2014 (54) COMPOSTO DE ALQUIL ESTANHO, COMPOSIÇÃO, CATALISADOR, E, MÉTODO PARA PRODUZIR UM ÉSTER DE ÁCIDO CARBÔNICO (71) ASahi KASEI KABUSHIKI KAISHA (JP)
<hr/>	
(21) BR 11 2016 006184-5 A2	Código 9.1 - Deferimento (22) 22/10/2014 (54) VIDRO LAMINADO FINO (71) SAINT-GOBAIN GLASS FRANCE (FR)
<hr/>	
(21) BR 11 2016 006209-4 A2	Código 9.1 - Deferimento (22) 23/09/2014 (54) COMPOSIÇÃO DE POLÍMERO TERMOPLÁSTICO (71) MILLIKEN & COMPANY (US)
<hr/>	
(21) BR 11 2016 008409-8 A2	Código 9.1 - Deferimento (22) 17/10/2014 (54) USO DE UM AGENTE INIBIDOR DE MASP-2 QUE INIBE A ATIVAÇÃO DE COMPLEMENTO DEPENDENTE DE MASP-2 (71) OMEROS CORPORATION E UNIVERSITY OF LEICESTER (GB)
<hr/>	
(21) BR 11 2016 009499-9 A2	Código 9.1 - Deferimento (22) 28/10/2014 (54) DISPOSITIVO E MÉTODO PARA A PRODUÇÃO DE UM SUBSTITUTO DE GÁS NATURAL E REDE COMPREENDENDO O MESMO (71) GDF SUEZ (FR)
<hr/>	
(21) BR 11 2016 009621-5 A2	Código 9.1 - Deferimento (22) 30/10/2014 (54) Placa posterior para uma pastilha de freio de um conjunto de freio a disco e método de fabricação da mesma e pastilha de freio para um conjunto de freio a disco (71) UTIL INDUSTRIES S.P.A. (IT)
<hr/>	
(21) BR 11 2016 009775-0 A2	Código 9.1 - Deferimento (22) 31/10/2014 (54) APARELHO DE BARBEAR OU DEPILAR COM DISPENSAÇÃO DE LÍQUIDO MANUALMENTE ACIONÁVEL (71) THE GILLETTE COMPANY (US)
<hr/>	
(21) BR 11 2016 010072-7 A8	Código 9.1 - Deferimento (22) 07/11/2014

(54) CONJUGADO, COMPOSIÇÃO FARMACÊUTICA, USOS DO CONJUGADO OU DA COMPOSIÇÃO FARMACÊUTICA, E DE POLISSACARÍDEO DE VI FRAGMENTADO, E, MÉTODO PARA A FABRICAÇÃO DE UM CONJUGADO

(71) GLAXOSMITHKLINE BIOLOGICALS S.A. (BE)

(21) BR 11 2016 010700-4 A2

Código 9.1 - Deferimento

(22) 19/12/2013

(54) DISPOSITIVO DE COMPUTAÇÃO ÓPTICO, MÉTODO DE UTILIZAÇÃO DE DISPOSITIVO COMPUTACIONAL ÓPTICO, MÉTODO DE COMPUTAÇÃO ÓPTICA E MÉTODO DE FABRICAÇÃO DE DISPOSITIVO COMPUTACIONAL ÓPTICO

(71) HALLIBURTON ENERGY SERVICES, INC (US)

(21) BR 11 2016 010721-7 A2

Código 9.1 - Deferimento

(22) 10/11/2014

(54) SISTEMA DE FORMAÇÃO DE IMAGEM ÓTICA E MÉTODOS UTILIZANDO O MESMO

(71) BECTON, DICKINSON AND COMPANY (US)

(21) BR 11 2016 010768-3 A2

Código 9.1 - Deferimento

(22) 13/11/2014

(54) "Dispositivo de inserção para o tratamento de glaucoma"

(71) AQUESYS, INC. (US)

(21) BR 11 2016 010780-2 A2

Código 9.1 - Deferimento

(22) 14/11/2013

(54) TAMPA DE DISPENSAÇÃO E UTILIZAÇÃO DE UMA TAMPA

(71) APTAR FREYUNG GMBH (DE)

(21) BR 11 2016 011045-5 A2

Código 9.1 - Deferimento

(22) 30/12/2013

(54) MÉTODO E SISTEMA

(71) HALLIBURTON ENERGY SERVICES, INC (US)

(21) BR 11 2016 011262-8 A2

Código 9.1 - Deferimento

(22) 17/11/2014

(54) Dispositivo ultrassônico e método para a redução de uma quantidade de um gás dissolvido e/ou uma impureza em um banho de metal fundido

(71) SOUTHWIRE COMPANY, LLC (US)

(21) BR 11 2016 011722-0 A2

Código 9.1 - Deferimento

(22) 18/11/2014

	(54) DETERMINAÇÃO ÓTICA DE CARGA ANIÔNICA EM UMA CORRENTE (71) KEMIRA OYJ (FI)
(21) BR 11 2016 012052-3 A2	Código 9.1 - Deferimento (22) 21/11/2014 (54) ESTIMATIVA DE CARACTERÍSTICA DE MATERIAL COM O USO DE ESPECTROMETRIA DE REFLEXÃO INTERNA (71) BAKER HUGHES INCORPORATED. (US)
(21) BR 11 2016 012971-7 A2	Código 9.1 - Deferimento (22) 11/11/2014 (54) COMPLEXO DE METAL-LIGANTE, CATALISADOR E PROCESSO PARA PREPARAR UMA POLIOLEFINA (71) DOW GLOBAL TECHNOLOGIES LLC (US)
(21) BR 11 2016 013109-6 A2	Código 9.1 - Deferimento (22) 09/12/2014 (54) ANTICORPO ANTI-SIGLEC-8, ÁCIDO NUCLEICO, VETOR, CÉLULA HOSPEDEIRA, COMPOSIÇÃO FARMACÊUTICA, SEU MÉTODO DE PRODUÇÃO E SEUS USOS (71) ALLAKOS INC. (US)
(21) BR 11 2016 017466-6 A2	Código 9.1 - Deferimento (22) 30/01/2014 (54) DISPOSITIVO DE CAPTAÇÃO MICROFLUÍDICA. (71) HEWLETT-PACKARD DEVELOPMENT COMPANY, L.P. (US)
(21) BR 11 2016 018253-7 A2	Código 9.1 - Deferimento (22) 06/02/2015 (54) FERRAMENTA DE CALIBRAÇÃO E DIAGNÓSTICO DE COMUTADOR DE PRESSÃO PORTÁTIL (71) GOOD DAY TOOLS LLC (US)
(21) BR 11 2016 018402-5 A2	Código 9.1 - Deferimento (22) 10/02/2015 (54) MÉTODO PARA POLIMERIZAR OLEFINAS PARA PRODUZIR UM POLÍMERO DE POLIOLEFINA COM UMA DISTRIBUIÇÃO DE COMPOSIÇÃO MULTIMODAL, E COMPOSIÇÃO DE CATALISADOR (71) UNIVATION TECHNOLOGIES, LLC (US)
(21) BR 11 2016 018991-4 A2	Código 9.1 - Deferimento (22) 28/02/2014 (54) CABO DE LÂMINA DE BARBEAR E LÂMINA DE BARBEAR

	(71) BIC-VIOLEX SA (GR)
--	-------------------------

(21) BR 11 2016 019404-7 A2	Código 9.1 - Deferimento (22) 30/01/2015 (54) Método de lingotamento contínuo de aço (71) NIPPON STEEL CORPORATION (JP)
------------------------------------	--

(21) BR 11 2016 020870-6 A2	Código 9.1 - Deferimento (22) 11/02/2015 (54) Método de endurecimento a laser de uma superfície de uma peça de trabalho; método de endurecimento a laser de superfícies de munhões de um virabrequim; e método para endurecimento de áreas de superfície de pelo menos dois virabrequins (71) ETXE-TAR, S.A. (ES)
------------------------------------	--

(21) BR 11 2016 021306-8 A2	Código 9.1 - Deferimento (22) 16/12/2015 (54) FERRAMENTA PARA MONTAGEM DE UM GRAMPO DE TENSÃO (71) OETIKER SCHWEIZ AG (CH)
------------------------------------	---

(21) BR 11 2016 021372-6 A2	Código 9.1 - Deferimento (22) 21/05/2015 (54) DISPOSITIVO DE AQUECIMENTO POR INDUÇÃO E SISTEMA PARA GERAÇÃO DE AEROSSOL E DE AQUECIMENTO POR INDUÇÃO (71) PHILIP MORRIS PRODUCTS S.A. (CH)
------------------------------------	---

(21) BR 11 2016 021528-1 A2	Código 9.1 - Deferimento (22) 18/03/2015 (54) ADAPTADOR DE ENCHIMENTO (LINHA DE VENTILAÇÃO) (71) DÜRR SOMAC GMBH (DE)
------------------------------------	--

(21) BR 11 2016 022352-7 A2	Código 9.1 - Deferimento (22) 23/02/2015 (54) Dispositivo de aparagem de cabelos e barba (71) KONINKLIJKE PHILIPS N.V. (NL)
------------------------------------	--

(21) BR 11 2016 022813-8 A2	Código 9.1 - Deferimento (22) 30/03/2015 (54) Trocador de calor e método para fabricação do mesmo (71) TITANX HOLDING AB (SE)
------------------------------------	--

(21) BR 11 2016 024781-7 A2	Código 9.1 - Deferimento (22) 27/04/2015
------------------------------------	---

(54) TROCADOR DE CALOR PARA REFRIGERAR UM FLUIDO EM UM SISTEMA DE REFRIGERAÇÃO, SISTEMA DE REFRIGERAÇÃO, E MÉTODO DE REFRIGERAÇÃO DE UM FLUIDO
 (71) FRANKE TECHNOLOGY AND TRADEMARK LTD (CH)

(21) BR 11 2016 027335-4 A2 Código 9.1 - Deferimento
 (22) 22/05/2015
 (54) Combinação, uso desta, método para produzir a referida combinação e composição formulada para administração a um animal
 (71) PHIBRO ANIMAL HEALTH CORPORATION (US) ; DESERT KING INTERNATIONAL LLC (US)

(21) BR 11 2016 028168-3 A2 Código 9.1 - Deferimento
 (22) 06/02/2015
 (54) MÉTODO PARA FABRICAÇÃO DE MATERIAL FORMADO
 (71) NISSHIN STEEL CO., LTD (JP)

(21) BR 11 2017 000461-5 A2 Código 9.1 - Deferimento
 (22) 27/08/2015
 (54) AGENTE DE LIXIVIAÇÃO E MÉTODO DE LIXIVIAÇÃO PARA LIXIVIAR UMA TERRA RARA EM UM MINÉRIO DE TERRA RARA COM ADSORÇÃO DE ÍONS
 (71) GRIREM ADVANCED MATERIALS CO., LTD. (CN)

(21) BR 11 2017 000899-8 A2 Código 9.1 - Deferimento
 (22) 24/08/2015
 (54) "DISPOSITIVO DE TRANSFERÊNCIA DE METAL CURVILÍNEO"
 (71) NOVELIS INC. (US)

(21) BR 11 2017 000907-2 A2 Código 9.1 - Deferimento
 (22) 16/07/2015
 (54) CORTADOR DE TUBOS A LASER COM MEDIÇÃO E CLASSIFICAÇÃO IN SITU
 (71) MICROLUTION INC. (US)

(21) BR 11 2017 001102-6 A2 Código 9.1 - Deferimento
 (22) 17/07/2015
 (54) UNIÃO ROTATIVA ATUADA POR PISTÃO E PROCESSO PARA OPERAR A MESMA
 (71) DEUBLIN COMPANY (US)

(21) BR 11 2017 001430-0 A2 Código 9.1 - Deferimento
 (22) 21/07/2015

(54) Cano de aço de baixa liga para poço de óleo
(71) NIPPON STEEL CORPORATION (JP)

(21) BR 11 2017 001621-4 A2 Código 9.1 - Deferimento
(22) 07/08/2014
(54) Cabo de aparelho de barbear e aparelho de barbear
(71) BIC-VIOLEX SA (GR)

(21) BR 11 2017 002092-0 A2 Código 9.1 - Deferimento
(22) 04/08/2015
(54) DISPOSITIVO DE SOLDAGEM A LASER E MÉTODO DE SOLDAGEM A LASER
(71) HONDA MOTOR CO., LTD. (JP)

(21) BR 11 2017 002506-0 A2 Código 9.1 - Deferimento
(22) 07/08/2015
(54) PLACA DE RESFRIAMENTO DE ALTO-FORNO COM SISTEMA INTEGRADO DE DETECÇÃO DE DESGASTE.
(71) PAUL WURTH S.A. (LU)

(21) BR 11 2017 002708-9 A2 Código 9.1 - Deferimento
(22) 13/08/2015
(54) APARELHO DE PROCESSAMENTO DE METAL FUNDIDO, BOMBA DE METAL FUNDIDO, DESGASEIFICADOR, INJETOR DE FLUXO, E/OU DISPOSITIVO DE SUBMERSÃO DE REFUGO
(71) PYROTEK, INC. (US)

(21) BR 11 2017 003187-6 A2 Código 9.1 - Deferimento
(22) 03/07/2015
(54) MÉTODO PARA INJETAR PNEUMATICAMENTE UM AGENTE DE REDUÇÃO DE SUBSTITUIÇÃO EM PÓ NO PROCESSO DE FLUXO DENSO
(71) KÜTTNER HOLDING GMBH & CO. KG (DE)

(21) BR 11 2017 003323-2 A2 Código 9.1 - Deferimento
(22) 19/08/2015
(54) DISPOSITIVO PARA TRATAMENTO DE METAL LÍQUIDO DE ELEVADO CISALHAMENTO E MÉTODO PARA TRATAR MATERIAL FUNDIDO
(71) ZEN CASSINATH (GB)

(21) BR 11 2017 003665-7 A2 Código 9.1 - Deferimento
(22) 30/07/2015
(54) MÁQUINA PARA CORTAR TORAS COM REBOLOS DE AFIAÇÃO E MÉTODO

(71) FABIO PERINI S.P.A. (IT)

(21) BR 11 2017 003729-7 A2 Código 9.1 - Deferimento
(22) 11/09/2015
(54) MÉTODO DE MONTAGEM DE DOIS ELEMENTOS DE PEÇAS DE CHAPAS METÁLICAS COMO COMPONENTES DE CARROCERIA PARA VEÍCULO E VEÍCULO AUTOMOTIVO
(71) PEUGEOT CITROEN AUTOMOBILES SA (FR)

(21) BR 11 2017 003884-6 A2 Código 9.1 - Deferimento
(22) 22/09/2015
(54) ADAPTADOR PARA CONJUNTO DE RODAGEM E CONJUNTO DE RODAGEM QUE O COMPREENDE
(71) COMPAGNIE GENERALE DES ETABLISSEMENTS MICHELIN (FR)

(21) BR 11 2017 004037-9 A2 Código 9.1 - Deferimento
(22) 28/08/2015
(54) MÉTODO E SISTEMA PARA CONTROLAR UM PERFIL DE QUEIMA DE FORNO DE COQUE DE RECUPERAÇÃO DE CALOR HORIZONTAL
(71) SUNCOKE TECHNOLOGY AND DEVELOPMENT LLC (US)

(21) BR 11 2017 004981-3 A2 Código 9.1 - Deferimento
(22) 15/09/2015
(54) CÂMARA DE FORNO DE COQUE
(71) SUNCOKE TECHNOLOGY AND DEVELOPMENT LLC (US)

(21) BR 11 2017 005628-3 A2 Código 9.1 - Deferimento
(22) 18/09/2015
(54) PNEUMÁTICO QUE TEM UMA MAIOR RESISTÊNCIA AO DESBLOQUEIO
(71) COMPAGNIE GENERALE DES ETABLISSEMENTS MICHELIN (FR)

(21) BR 11 2017 005675-5 A2 Código 9.1 - Deferimento
(22) 24/09/2015
(54) PROCESSO DE FIXAÇÃO DE UM ACESSÓRIO EM UMA EXTREMIDADE DE UMA MANGUEIRA E CONJUNTO DE MANGUEIRA
(71) CUSTOM MACHINING SERVICES, INC. (US)

(21) BR 11 2017 005722-0 A2 Código 9.1 - Deferimento
(22) 24/09/2015
(54) APARELHO E MÉTODO PARA ENSACAMENTO DE MATERIAIS FLUIDOS
(71) HAVER & BOECKER OHG (DE)

(21) BR 11 2017 005774-3 A2	Código 9.1 - Deferimento (22) 23/09/2015 (54) ARRANJO E CONJUNTO DE PORTA DE ACESSO PARA INTRODUÇÃO DE GÁS EM METAL FUNDIDO PARA CAUSAR AGITAÇÃO AO METAL FUNDIDO, E MÉTODO DE FABRICAÇÃO DE CONJUNTO DE PORTA DE ACESSO (71) SWANSEA UNIVERSITY (GB)
(21) BR 11 2017 005799-9 A2	Código 9.1 - Deferimento (22) 06/08/2015 (54) INSTALAÇÃO INDUSTRIAL METÁLICA E PROCESSO PARA RASTREIO DE UM RECIPIENTE METALÚRGICO (71) PRIMETALS TECHNOLOGIES AUSTRIA GMBH (AT)
(21) BR 11 2017 006284-4 A2	Código 9.1 - Deferimento (22) 30/09/2015 (54) LAMELAS DE ESPESSURA VARIÁVEL COM MÚLTIPLAS ÁREAS DE ESPESSURA REDUZIDA (71) COMPAGNIE GENERALE DES ETABLISSEMENTS MICHELIN; (FR)
(21) BR 11 2017 006507-0 A2	Código 9.1 - Deferimento (22) 25/09/2015 (54) REVESTIMENTOS DE CARTUCHO, CARTUCHOS, E, MÉTODO DE FABRICAÇÃO DE UM REVESTIMENTO DE CARTUCHO (71) BAE SYSTEMS PLC (GB)
(21) BR 11 2017 008650-6 A2	Código 9.1 - Deferimento (22) 29/09/2015 (54) CONJUNTO DE RODAGEM (71) COMPAGNIE GENERALE DES ETABLISSEMENTS MICHELIN; (FR)
(21) BR 11 2017 009370-7 A2	Código 9.1 - Deferimento (22) 05/10/2015 (54) PROCESSOS PARA PRODUZIR CROMO METÁLICO OU LIGAS QUE CONTÊM CROMO, CROMO METÁLICO OU LIGA QUE CONTÉM CROMO, E, LIGA QUE CONTÉM CROMO. (71) COMPANHIA BRASILEIRA DE METALURGIA E MINERAÇÃO (BR/MG)
(21) BR 11 2017 010199-8 A2	Código 9.1 - Deferimento (22) 19/11/2015 (54) MÉTODO DE INSTALAÇÃO DE UMA LINHA FLEXÍVEL E LINHA FLEXÍVEL

(71) TECHNIP FRANCE (FR)

(21) BR 11 2017 010695-7 A2 Código 9.1 - Deferimento
 (22) 23/11/2015
 (54) CONSUMÍVEIS DE BRASAGEM, E MONTAGEM DE PRÉ-FORMA DE BRASAGEM
 (71) LINCOLN GLOBAL, INC. (US)

(21) BR 11 2017 011011-3 A2 Código 9.1 - Deferimento
 (22) 31/07/2015
 (54) MÉTODO DE SOLDAGEM POR ARCO VOLTAICO DE CHAPAS DE AÇO ZINCADAS
 (71) NISSHIN STEEL CO., LTD. (JP)

(21) BR 11 2017 011855-6 A2 Código 9.1 - Deferimento
 (22) 07/12/2015
 (54) FERRAMENTA DE ESMERILHAMENTO E MÉTODO DE FABRICAÇÃO DA MESMA
 (71) MITSUBISHI HEAVY INDUSTRIES MACHINE TOOL CO., LTD. (JP)

(21) BR 11 2017 012909-4 A2 Código 9.1 - Deferimento
 (22) 03/12/2015
 (54) COMPOSIÇÃO CONTENDO EXTRATO DE CASCA DE PORIA COCOS PARA A PREVENÇÃO, MELHORA OU TRATAMENTO DE DISTÚRBIOS NEURODEGENERATIVOS
 (71) NEUROBO PHARMACEUTICALS, INC. (US)

(21) BR 11 2017 013126-9 A2 Código 9.1 - Deferimento
 (22) 18/12/2015
 (54) MÁQUINA DE TRABALHO A LASER PARA O TRABALHO A LASER DE TUBOS E DE SEÇÕES PERFILADAS
 (71) ADIGE S.P.A. (IT)

(21) BR 11 2017 013155-2 A2 Código 9.1 - Deferimento
 (22) 17/12/2015
 (54) MÉTODO PARA DETERMINAR UM DISSULFETO DE DIMETILA
 (71) EVONIK OPERATIONS GMBH (DE)

(21) BR 11 2017 013307-5 A2 Código 9.1 - Deferimento
 (22) 22/12/2015
 (54) CONJUNTO DE LANÇADORES COM DESLOCAMENTO EM TRÊS DIREÇÕES.
 (71) AGCO CORPORATION (US)

(21) BR 11 2017 013326-1 A2	Código 9.1 - Deferimento (22) 22/12/2015 (54) CABEÇA COLHEDORA DE UMA COLHEITADEIRA AGRÍCOLA TENDO UMA UNIDADE DE FILEIRA (71) CNH INDUSTRIAL AMERICA LLC (US)
(21) BR 11 2017 014112-4 A2	Código 9.1 - Deferimento (22) 19/01/2016 (54) Circuito de gás e aparelho de cozinha (71) ELECTROLUX APPLIANCES AKTIEBOLAG (SE)
(21) BR 11 2017 014455-7 A2	Código 9.1 - Deferimento (22) 10/02/2016 (54) COMPOSIÇÃO DE LIMPEZA E PRODUTO EMBALADO (71) UNILEVER IP HOLDINGS B.V. (PB)
(21) BR 11 2017 015982-1 A2	Código 9.1 - Deferimento (22) 01/02/2016 (54) MEMBRANA, SENSOR E ELETRODO SELETIVO DE ÍON DE MAGNÉSIO, MATRIZ DE SENSORES, E PROCESSO PARA ANALISAR UMA AMOSTRA COM BASE EM PROTEÍNA POR MAGNÉSIO (71) SIEMENS HEALTHCARE DIAGNOSTICS INC. (US)
(21) BR 11 2017 016095-1 A2	Código 9.1 - Deferimento (22) 15/02/2016 (54) PRODUTO DE CUIDADOS ORAIS, MÉTODO DE BRANQUEAMENTO DOS DENTES, MÉTODO DE EMBRANQUECIMENTO DOS DENTES E KIT (71) UNILEVER IP HOLDINGS B.V. (PB)
(21) BR 11 2017 016105-2 A2	Código 9.1 - Deferimento (22) 15/02/2016 (54) PRODUTO PARA CUIDADOS ORAIS, PRODUTO ORAL, MÉTODO PARA O BRANQUEAMENTO DOS DENTES E CONJUNTO PARA O CLAREAMENTO DOS DENTES (71) UNILEVER IP HOLDINGS B.V. (PB)
(21) BR 11 2017 017004-3 A2	Código 9.1 - Deferimento (22) 08/02/2016 (54) PRODUTO COSMÉTICO COMPREENDENDO UMA LATA DE METAL E SEU CONTEÚDO (71) BEIERSDORF AG (DE)

(21) BR 11 2017 018437-0 A2	Código 9.1 - Deferimento (22) 19/10/2015 (54) APARELHO DE JATEAMENTO DE GRANALHA. (71) SINTOKOGIO, LTD. (JP)
<hr/>	
(21) BR 11 2017 021764-3 A2	Código 9.1 - Deferimento (22) 15/04/2016 (54) MÉTODO PARA PRODUÇÃO DE COMPONENTES BASEADOS EM ÓLEO (71) NESTE CORPORATION (FI)
<hr/>	
(21) BR 11 2017 022797-5 A2	Código 9.1 - Deferimento (22) 25/04/2016 (54) CATALISADOR DE HIDRO-TRATAMENTO CONTENDO SULFETOS DE METAL ORGÂNICOS EM SUPORTES DOPADOS (71) ALBEMARLE EUROPE SPRL (BE)
<hr/>	
(21) BR 11 2017 024214-1 A2	Código 9.1 - Deferimento (22) 28/09/2016 (54) APARELHO DE INSPEÇÃO DE FORMAÇÃO DE IMAGEM DE RETRODIFUSÃO PORTÁTIL, MÉTODO DE FORMAÇÃO DE IMAGEM, DISPOSITIVO DE COMPUTADOR, E, MEIO DE ARMAZENAMENTO LEGÍVEL POR COMPUTADOR (71) NUCTECH COMPANY LIMITED (CN)
<hr/>	
(21) BR 11 2017 025097-7 A2	Código 9.1 - Deferimento (22) 27/05/2016 (54) MÉTODO PARA QUANTIFICAÇÃO ESPECTROMÉTRICA DE MASSA DE ANALITOS EXTRAÍDOS DE UM DISPOSITIVO DE MICROAMOSTRAGEM (71) QUEST DIAGNOSTICS INVESTMENTS LLC (US)
<hr/>	
(21) BR 11 2018 000090-6 A2	Código 9.1 - Deferimento (22) 13/07/2015 (54) CHAPA DE AÇO, CHAPA DE AÇO GALVANIZADA POR IMERSÃO A QUENTE E CHAPA DE AÇO GALVANIZADA E RECOZIDA (71) NIPPON STEEL CORPORATION (JP)
<hr/>	
(21) BR 11 2018 001122-3 A2	Código 9.1 - Deferimento (22) 08/03/2017 (54) MOLÉCULA DE DNA RECOMBINANTE COMPREENDENDO ELEMENTOS REGULADORES DE PLANTA E MÉTODO DE EXPRESSÃO DE UMA MOLÉCULA DE DNA PASSÍVEL DE TRANSCRIÇÃO (71) MONSANTO TECHNOLOGY LLC (US)

(21) BR 11 2018 002468-6 A2	Código 9.1 - Deferimento (22) 03/08/2016 (54) CÉLULA DE FLUXO REDOX PARA O ARMAZENAMENTO DE ENERGIA ELÉTRICA E SEU USO (71) JENABATTERIES GMBH (DE) ; FRIEDRICH-SCHILLER-UNIVERSITAET JENA (DE)
(21) BR 11 2018 005250-7 A2	Código 9.1 - Deferimento (22) 29/09/2016 (54) MÉTODO DE PREPARAÇÃO DE UM MERCAPTANO DE FÓRMULA R-SH E MISTURA (71) ARKEMA FRANCE (FR)
(21) BR 11 2018 006961-2 A2	Código 9.1 - Deferimento (22) 18/01/2016 (54) MÉTODO E KIT PARA FORTALECER O CABELO (71) IP FULL ASSET LIMITED (CN)
(21) BR 11 2018 008047-0 A2	Código 9.1 - Deferimento (22) 15/10/2016 (54) MÉTODO DE DETERMINAÇÃO DA QUALIDADE DO SÊMEN DE ANIMAIS VERTEBRADOS NÃO HUMANOS (71) UNION EVOLUTION (FR)
(21) BR 11 2018 008725-4 A2	Código 9.1 - Deferimento (22) 07/10/2016 (54) UNIDADE DE ILUMINAÇÃO PARA UM DISPOSITIVO PARA O RECONHECIMENTO DE IMPUREZAS PARA A PREPARAÇÃO DE FIAÇÃO (71) TRÜTZSCHLER GMBH & CO. KG (DE)
(21) BR 11 2018 011931-8 A2	Código 9.1 - Deferimento (22) 10/05/2016 (54) ADITIVO DE COMBUSTÍVEL (71) ECOMANDA AG (CH)
(21) BR 11 2018 013298-5 A2	Código 9.1 - Deferimento (22) 14/12/2016 (54) MÉTODO PARA A DETECÇÃO E QUANTIFICAÇÃO DE OXIGÊNIO EM COMPOSTOS OXIDÁVEIS (71) TOTAL RAFFINAGE CHIMIE (FR) ; UNIVERSIDAD DE OVIEDO (ES) ; UNIVERSITE DE PAU ET DES PAYS DE L'ADOUR (FR) ; CENTRE NATIONAL DE LA RECHERCHE SCIENTIFIQUE (CNRS) (FR)

(21) BR 11 2019 005342-5 A2	Código 9.1 - Deferimento (22) 20/09/2017 (54) DISPOSITIVO INTRODUTOR PARA LEVANTAR OU RESTRINGIR UMA PARTE DO CORPO (71) SURGICAL INNOVATION ASSOCIATES, INC. (US)
(21) BR 11 2019 006987-9 A2	Código 9.1 - Deferimento (22) 06/10/2017 (54) COMPOSTOS INIBIDORES DE RECEPTOR DE GLICOCORTICOIDE, COMPOSIÇÃO FARMACÊUTICA E USOS DOS REFERIDOS COMPOSTOS (71) ORIC PHARMACEUTICALS, INC. (US)
(21) BR 11 2019 009119-0 A2	Código 9.1 - Deferimento (22) 01/12/2017 (54) VÁLVULA REGULADORA DE ESFOLADOR (71) JARVIS PRODUCTS CORPORATION (US)
(21) BR 11 2019 009310-9 A2	Código 9.1 - Deferimento (22) 25/10/2017 (54) SISTEMAS DE GERAÇÃO DE IMAGEM DE SOLO (71) THE CLIMATE CORPORATION (US)
(21) BR 11 2019 012527-2 A2	Código 9.1 - Deferimento (22) 14/02/2018 (54) AUTOCLAVE VERTICAL PARA USO EM UM PROCESSO METALÚRGICO, APARELHO DE AUTOCLAVE E MÉTODO DE REMOÇÃO DE SAL DA AUTOCLAVE VERTICAL (71) KOREA ZINC CO., LTD. (KR)
(21) BR 11 2019 019376-6 A2	Código 9.1 - Deferimento (22) 25/01/2019 (54) MICRO-ORGANISMO DO GÊNERO CORYNEBACTERIUM QUE PRODUZ L-AMINOÁCIDOS E MÉTODO PARA PRODUZIR L-AMINOÁCIDOS COM O USO DO MESMO (71) CJ CHEILJEDANG CORPORATION (KR)
(21) BR 11 2020 000184-8 A2	Código 9.1 - Deferimento (22) 24/04/2018 (54) DISPOSITIVO DE BLOQUEIO DE LUZ DE DIFUSOR E DISPOSITIVO DE DIFUSÃO DE LUZ CILÍNDRICO (71) RAKUTEN MEDICAL, INC. (US)

(21) BR 11 2020 001858-9 A2	<p>Código 9.1 - Deferimento (22) 31/07/2018 (54) Método para fabricação de uma lata, aparelho e lata (71) TOYO SEIKAN CO.,LTD. (JP)</p>
(21) BR 12 2018 016065-9 A2	<p>Código 9.1 - Deferimento (22) 03/09/2015 (54) COMBINAÇÃO DE PRIMEIRO E SEGUNDO ELEMENTOS DE TUBO E ACOPLAMENTO (62) BR 11 2017 004328-9 03/09/2015 (71) VICTAULIC COMPANY (US)</p>
(21) BR 12 2018 076176-8 A2	<p>Código 9.1 - Deferimento (22) 17/12/2015 (54) Método para formar ácido peroxifórmico, método para tratar uma superfície, método para tratar um biofilme em uma superfície e método para desinfetar uma superfície da pele (62) BR 11 2017 013143-9 17/12/2015 (71) ECOLAB USA INC. (US)</p>
(21) BR 12 2019 002291-7 A2	<p>Código 9.1 - Deferimento (22) 22/11/2010 (54) PROCESSO PARA A PRODUÇÃO DE METIL-4,6-DIAMINO-2-[1-(2-FLUOROBENZIL)-1H-PIRAZOLO[3,4-B]PIRIDIN-3-IL]-5-PIRIMIDINILCARBAMATO E PROCESSO PARA PRODUÇÃO DE METIL-{4,6-DIAMINO-2-[1-(2-FLUOROBENZIL)-1H-PIRAZOLO[3,4-B]PIRIDIN-3-IL]PIRIMIDIN-5-IL}METILCARBAMATO (62) BR 11 2012 012617-2 22/11/2010 (71) ADVERIO PHARMA GMBH (DE)</p>
(21) BR 12 2019 006884-4 A2	<p>Código 9.1 - Deferimento (22) 18/05/2011 (54) FORMULAÇÕES DE LONGA AÇÃO DE INSULINAS E SEUS USOS (62) BR 11 2012 029131-9 18/05/2011 (71) SANOFI (FR)</p>
(21) BR 12 2019 007990-0 A2	<p>Código 9.1 - Deferimento (22) 18/11/2014 (54) COMPOSTO, E, COMPOSIÇÃO FARMACÊUTICA (62) BR 11 2016 011024-2 18/11/2014 (71) FORMA THERAPEUTICS, INC. (US)</p>
(21) BR 12 2019 017137-8 A2	<p>Código 9.1 - Deferimento</p>

(22) 18/03/2009
(54) APARELHO DE REFRIGERAÇÃO
(62) PI 0906192-4 18/03/2009
(71) DAIKIN INDUSTRIES, LTD. (JP)

(21) BR 12 2019 022348-3 A2 Código 9.1 - Deferimento
(22) 11/01/2012
(54) MÉTODO E KIT PARA DETECTAR UMA SEQUÊNCIA DE ÁCIDO NUCLEICO-ALVO DE UM DNA OU UMA MISTURA DE ÁCIDOS NUCLEICOS ATRAVÉS DE UM ENSAIO DE PTOCE
(62) BR 11 2012 026221-1 11/01/2012
(71) SEEGENE, INC. (KR)

(21) BR 12 2019 027680-3 A2 Código 9.1 - Deferimento
(22) 29/10/2014
(54) LIGAS DE SOLDA LIVRES DE PRATA, LIVRES DE CHUMBO, JUNTA DE SOLDA COMPREENDENDO TAIS LIGAS E MÉTODO DE FORMAÇÃO DE UMA JUNTA DE SOLDA
(62) BR 11 2016 009750-5 29/10/2014
(71) ALPHA METALS, INC. (US)

(21) BR 12 2019 027914-4 A2 Código 9.1 - Deferimento
(22) 16/07/2013
(54) APARELHO PARA UMA DECODIFICAÇÃO DE DESLOCAMENTO ADAPTATIVO DE AMOSTRA (SAO), MÉTODO DE UMA CODIFICAÇÃO DE DESLOCAMENTO ADAPTATIVO DE AMOSTRA (SAO), E APARELHO PARA UMA CODIFICAÇÃO DE DESLOCAMENTO ADAPTATIVO DE AMOSTRA (SAO)
(62) BR 11 2015 001111-0 16/07/2013
(71) SAMSUNG ELECTRONICS CO., LTD. (KR)

(21) BR 12 2020 004727-5 A2 Código 9.1 - Deferimento
(22) 11/06/2012
(54) MONTAGEM DE TUBO DE DERIVAÇÃO E MÉTODO DE ENCHIMENTO COM CASCALHO
(62) BR 11 2014 030926-4 11/06/2012
(71) HALLIBURTON ENERGY SERVICES, INC. (US)

(21) BR 12 2020 007742-5 A2 Código 9.1 - Deferimento
(22) 05/02/2010
(54) CONECTOR MÉDICO E MÉTODO PARA SUA ATIVAÇÃO
(62) PI 1010311-2 05/02/2010
(71) CAREFUSION 303, INC. (US)

(21) BR 12 2020 013665-0 A2	<p>Código 9.1 - Deferimento (22) 30/09/2009 (54) SERINGAS PRÉ-CARREGADAS COMPREENDENDO COMPOSIÇÃO LIQUIDA DE METILNALTREXONA COM BAIXO TEOR DE TUNGSTÊNIO E OS USOS DA DITA COMPOSIÇÃO NA PREPARAGAO DE SERINGAS PRÉ-CARREGADAS, MEDICAMENTOS E KITS PARA O TRATAMENTO DE CONSTIPAÇÃO INDUZIDA POR OPIOIDES (62) PI 0919539-4 30/09/2009 (71) WYETH LLC (US)</p>
(21) BR 12 2020 013701-0 A2	<p>Código 9.1 - Deferimento (22) 18/05/2009 (54) MICROORGANISMO GENETICAMENTE MODIFICADO PARA PRODUÇÃO DE UM HIDROCARBONETO, MÉTODO DE PRODUÇÃO DE UM ALCANO OU ALCENO E CULTURA DE CÉLULAS (62) PI 0912684-8 18/05/2009 (71) GENOMATICA, INC. (US)</p>
(21) BR 12 2020 013944-7 A2	<p>Código 9.1 - Deferimento (22) 25/05/2012 (54) SISTEMA DENTAL, REVESTIMENTO DENTAL, E, MÉTODO PARA PRODUZIR UM REVESTIMENTO DENTAL (62) BR 11 2013 030235-6 25/05/2012 (71) VIAX DENTAL TECHNOLOGIES, LLC (US)</p>
(21) BR 12 2020 016650-9 A2	<p>Código 9.1 - Deferimento (22) 21/03/2016 (54) SONDA DE DADOS AÉREOS TOLERANTE E RESISTENTE À UMIDADE, E, ANTEPARA FORMADA INTEGRALMENTE PARA UMA SONDA DE DADOS AÉREOS (62) BR 10 2016 006190-3 21/03/2016 (71) ROSEMOUNT AEROSPACE INC. (US)</p>
(21) BR 12 2020 019349-2 A2	<p>Código 9.1 - Deferimento (22) 25/11/2013 (54) COMPOSIÇÃO, SEU PROCESSO DE PREPARAÇÃO, MÉTODO PARA CONTROLAR UM OU MAIS MICRORGANISMOS NOCIVOS, SEMENTE RESISTENTE A MICRORGANISMOS NOCIVOS E SEU MÉTODO DE TRATAMENTO (62) BR 11 2015 012055-5 25/11/2013 (71) BAYER CROPSCIENCE AG (DE)</p>

(21) BR 12 2021 001123-0 A2	Código 9.1 - Deferimento (22) 29/09/2011 (54) COMPOSIÇÃO LÍQUIDA E KIT (62) BR 11 2013 007362-4 29/09/2011 (71) FERRING B.V. (NL)
<hr/>	
(21) BR 13 2016 024820-4 E2	Código 9.1 - Deferimento (22) 24/10/2016 (54) BIODIGESTOR APERFEIÇADO (61) BR 10 2013 031599-0 09/12/2013 (71) ANTÔNIO CARLOS TORRES (BR/ES)
<hr/>	
(21) BR 20 2012 016930-0 U2	Código 9.1 - Deferimento (22) 10/07/2012 (54) CONEXÃO PARA ESQUADRIA METÁLICA (71) JUAN RAMÓN HERNAMPÉREZ CUESTA (ES)
<hr/>	
(21) BR 20 2014 024526-5 U2	Código 9.1 - Deferimento (22) 01/10/2014 (54) DISPOSIÇÃO CONSTRUTIVA APLICADA EM FORMA DE POLIESTIRENO EXPANDIDO PARAFABRICAÇÃO DE LONGARINAS PARA LAJES PRÉ-MOLDADAS (71) JML - MATERIAIS DE CONSTRUÇÃO E PRÉ-MOLDADOS LTDA (BR/BA)
<hr/>	
(21) BR 20 2016 004169-0 U2	Código 9.1 - Deferimento (22) 25/02/2016 (54) DISPOSITIVO AUXILIAR PARA MOVIMENTAÇÃO PENDULAR VERTICAL EM VENTILADORES (71) LEANDRO JOSÉ DA SILVA (BR/RS) ; RODRIGO LAUTERT SILVA (BR/RS)
<hr/>	
(21) BR 20 2016 007753-8 U2	Código 9.1 - Deferimento (22) 07/04/2016 (54) CONJUNTO DE TRAVAMENTO (71) RONALDO BALDISSERA (BR/RS)
<hr/>	
(21) BR 20 2016 013326-8 U2	Código 9.1 - Deferimento (22) 09/06/2016 (54) MOLA MECÂNICA APLICADA EM ABERTURA E FECHAMENTO DE PORTAS (71) ADRIANA DE OLIVEIRA SOLON (BR/CE) ; MARIA DO SOCORRO GOMES DE ARAÚJO (BR/CE) ; RÔMULO MONTEIRO CALLADO (BR/CE) ; NEWTON MONTEIRO DE FARIAS (BR/CE)

(21) BR 20 2016 016856-8 U2	Código 9.1 - Deferimento (22) 21/07/2016 (54) DISPOSIÇÃO CONSTRUTIVA INTRODUZIDA EM SUPORTE PARA GARRAFAS DE BEBIDAS (71) FELIPE FERREIRA DE SOUZA (BR/SP)
(21) BR 20 2016 017382-0 U2	Código 9.1 - Deferimento (22) 27/07/2016 (54) TROCADOR E RECUPERADOR DE CALOR APLICADO EM AQUECEDOR INDUSTRIAL PARA ÁGUA POTÁVEL (71) ALBERTO FREIRE MARTINS (BR/SC)
(21) BR 20 2016 017701-0 U2	Código 9.1 - Deferimento (22) 29/07/2016 (54) APERFEIÇOAMENTO APLICADO EM SUPORTE EXPANSOR PARA FACILITAR O PROCESSO DE LAVAGEM DE MEIAS EM GERAL. (71) DANIEL PAES DE GODOY BENEDICTO (BR/SP)
(21) BR 20 2016 018267-6 U2	Código 9.1 - Deferimento (22) 08/08/2016 (54) DISPOSITIVO DE TRAÇÃO ORTOPÉDICA PORTÁTIL (71) DIEGO ARIEL DE LIMA (BR/RN) ; LUIZ LOPES LIMA (BR/CE) ; IPADE - INSTITUTO PARA O DESENVOLVIMENTO DA EDUCAÇÃO LTDA E RAQUEL AUTRAN COELHO PEIXOTO (BR/CE)
(21) BR 20 2016 021246-0 U2	Código 9.1 - Deferimento (22) 14/09/2016 (54) DISPOSIÇÃO CONSTRUTIVA APLICADA EM CAIXA TÉRMICA (71) ROTTOTANQUES BRASIL INDÚSTRIA E COMÉRCIO DE PLÁSTICOS EIRELI (BR/SP)
(21) BR 20 2016 021444-6 U2	Código 9.1 - Deferimento (22) 16/09/2016 (54) DISPOSIÇÃO CONSTRUTIVA INTRODUZIDA EM BASE DE CONTATO DE FERRAMENTA MOTRIZ PORTÁTIL DE CORTE (71) ROBERT BOSCH LIMITADA (BR/SP)
(21) BR 20 2016 024106-0 U2	Código 9.1 - Deferimento (22) 17/10/2016 (54) DISPOSITIVO DE FIXAÇÃO UTILIZADO EM ARANDELA À LED (71) DIRECTLIGHT INDUSTRIA E COMERCIO DE PRODUTOS ELETROILUMINESCENTES LTDA-ME. (BR/SP)

(21) C1 1010504-2 E2	Código 9.1 - Deferimento (22) 13/12/2010 (54) PROCESSO PARA PRODUÇÃO DE UMA LEVEDURA MUTANTE NULO DO GENE URA3 DA CEPA INDUSTRIAL PEDRA-2 (SACCHAROMYCES CEREVISIAE), LEVEDURA MUTANTE E USO DA MESMA (61) PI 1010504-2 25/10/2010 (71) UNIVERSIDADE ESTADUAL DE CAMPINAS - UNICAMP (BR/SP)
(21) MU 9103189-3 U2	Código 9.1 - Deferimento (22) 06/09/2011 (54) DISPOSIÇÃO CONSTRUTIVA APLICADA EM FORMAS PLÁSTICAS COM TRAVAS E REFORÇO ESTRUTURAL PARA SISTEMAS DE CONSTRUÇÃO DE LAJES NERVURADAS (71) Joaquim Antônio Caracas Nogueira (BR/CE)
(21) PI 0515761-7 A2	Código 9.1 - Deferimento (22) 02/12/2005 (54) DISPOSITIVO OSMÓTICO CONTENDO AMANTADINA E UM SAL OSMÓTICO (71) OSMOTICA KERESKEDELMI ÉS SZOLGÁLGATO KFT (HU)
(21) PI 0520871-8 A2	Código 9.1 - Deferimento (22) 24/03/2005 (54) VEÍCULO A MOTOR DO TIPO DE PASSEIO COM SELIM (62) PI 0509041-5 24/03/2005 (71) YAMAHA HATSUDOKI KABUSHIKI KAISHA (JP)
(21) PI 0610197-6 A2	Código 9.1 - Deferimento (22) 28/04/2006 (54) ANTICORPO DE LIGAÇÃO À ESCLEROSTINA, PROCESSO PARA A PRODUÇÃO DO MESMO, COMPOSIÇÃO FARMACÊUTICA QUE COMPREENDE O DITO ANTICORPO E VETOR DE CLONAGEM OU EXPRESSÃO (71) UCB PHARMA S.A. (BE) ; AMGEN INC. (US)
(21) PI 0617559-7 A2	Código 9.1 - Deferimento (22) 29/09/2006 (54) MOTOR ROTATIVO DE COMBUSTÃO INTERNA (71) Prime Mover International, LLC (US)
(21) PI 0706748-8 A2	Código 9.1 - Deferimento (22) 18/04/2007

	(54) "REFRIGERADOR TENDO UM SISTEMA DE FORNECIMENTO DE GELO" (71) LG ELETRONICS INC. (KR)
(21) PI 0716171-9 A2	Código 9.1 - Deferimento (22) 06/09/2007 (54) COMPOSTO, COMPOSIÇÃO FARMACÊUTICA E USO DE UM COMPOSTO (71) IDORSIA PHARMACEUTICALS LTD (CH)
(21) PI 0720589-9 A2	Código 9.1 - Deferimento (22) 14/12/2007 (54) Derivados de indazol como inibidores da quinase para tratamento do câncer (71) Nerviano Medical Sciences S.r.l. (IT)
(21) PI 0811280-0 A2	Código 9.1 - Deferimento (22) 05/05/2008 (54) Compostos amino-heterocíclicos, composição farmacêutica que os compreende e usos dos referidos compostos (71) Pfizer Inc (US)
(21) PI 0811954-6 A2	Código 9.1 - Deferimento (22) 23/05/2008 (54) EMPILHADEIRA DE TRÊS RODAS (71) Martin McVicar (IE)
(21) PI 0813532-0 A2	Código 9.1 - Deferimento (22) 17/07/2008 (54) SISTEMA E MÉTODO PARA CAPTURAR, MEDIR E ANALISAR PARÂMETROS DE RODA DE MATERIAL RODANTE E MÉTODO PARA PROVER UM SISTEMA PARA CAPTURAR, MEDIR E ANALISAR PARÂMETROS DE RODA DE MATERIAL RODANTE (71) Lynxrail Corporation (US)
(21) PI 0814288-2 A2	Código 9.1 - Deferimento (22) 15/07/2008 (54) Processo para a preparação de um composto que tem o nome químico 3-endo-(8-azabicyclo[3.2.1]oct-3-il)benzamida, processo para preparação de um composto que tem um grupo de proteção de amino e composto (71) THERAVANCE BIOPHARMA R&D IP, LLC (US)
(21) PI 0815235-7 A2	Código 9.1 - Deferimento

	(22) 20/08/2008 (54) CAIXA MULTIFACETA (71) INTERNATIONAL PAPER COMPANY (US)
(21) PI 0820412-8 A2	Código 9.1 - Deferimento (22) 07/10/2008 (54) ENSAIO DE DETECÇÃO DE BORDETELLA (71) QUEST DIAGNOSTICS INVESTMENTS INCORPORATED (US)
(21) PI 0901824-7 A2	Código 9.1 - Deferimento (22) 04/05/2009 (54) PROCESSO PARA FABRICAÇÃO DE LÍNGUA ELETRÔNICA PARA CLASSIFICAR AMOSTRAS DE LEITE QUANTO À PRESENÇA DE PERÓXIDO DE HIDROGÊNIO, LÍNGUA ELETRÔNICA OBTIDA PELO MESMO E MÉTODO PARA CLASSIFICAR AMOSTRA DE LEITE (71) Universidade de São Paulo - USP (BR/SP) ; Fundação de Amparo à Pesquisa do Estado de São Paulo - FAPESP (BR/SP)
(21) PI 0904330-6 A2	Código 9.1 - Deferimento (22) 02/04/2009 (54) SISTEMA DE CONTROLE DE MOTOR (71) TOYOTA JIDOSHA KABUSHIKI KAISHA (JP)
(21) PI 0905662-9 A2	Código 9.1 - Deferimento (22) 06/01/2009 (54) CONJUNTO DE TURBINA (71) RICHARD ARTHUR HENRY REYNOLDS (AU)
(21) PI 0906247-5 A8	Código 9.1 - Deferimento (22) 10/03/2009 (54) EQUIPAMENTO E MÉTODO PARA CONVERTER UM SINAL DE ÁUDIO EM UMA REPRESENTAÇÃO PARAMETRIZADA, EQUIPAMENTO E MÉTODO PARA MODIFICAR UMA REPRESENTAÇÃO PARAMETRIZADA, EQUIPAMENTO E MÉTODO PARA SINTETIZAR UMA REPRESENTAÇÃO PARAMETRIZADA DE UM SINAL DE ÁUDIO. (71) FRAUNHOFER - GESELLSCHAFT ZUR FOERDERUNG DER ANGEWANDTEN FORSCHUNG E.V. (DE)
(21) PI 0906313-7 A2	Código 9.1 - Deferimento (22) 27/03/2009 (54) RECIPIENTE PLÁSTICO (71) CONSTAR INTERNACIONAL, INC. (US)

(21) PI 0910348-1 A2	Código 9.1 - Deferimento (22) 13/03/2009 (54) INSULINA ESTABILIZADA EM PROTEASE ACILADA, COMPOSIÇÃO FARMACÊUTICA COMPREENDENDO A MESMA E SEUS USOS (71) NOVO NORDISK A/S (DK)
-----------------------------	--

(21) PI 0911431-9 A2	Código 9.1 - Deferimento (22) 10/04/2009 (54) COMPOSIÇÃO FARMACÊUTICA COMPREENDENDO UM ANTÍGENO E MÉTODO PARA AUMENTAR O NÚMERO DE ANTÍGENOS QUE PODEM SER LIGADOS POR UM ANTICORPO (71) CHUGAI SEIYAKU KABUSHIKI KAISHA (JP)
-----------------------------	--

(21) PI 0912486-1 A2	Código 9.1 - Deferimento (22) 17/09/2009 (54) MÓDULO DE INSTRUMENTAÇÃO, CONTROLE E AUTOMAÇÃO (71) Universidade Federal de Minas Gerais (BR/MG) ; Centro Federal de Educação Tecnológica de Minas Gerais - CEFET (BR/MG) ; Centrais Elétricas Brasileiras S.A. - ELETROBRAS (BR/RJ)
-----------------------------	---

(21) PI 0912905-7 A2	Código 9.1 - Deferimento (22) 19/08/2009 (54) MÉTODO, EQUIPAMENTO E SUPORTE FÍSICO PARA O PROVISIONAMENTO DE RECURSOS VIRTUAIS UTILIZANDO RESOLUÇÃO DE NOMES (71) INTERNATIONAL BUSINESS MACHINES CORPORATION (US)
-----------------------------	---

(21) PI 0916516-9 A2	Código 9.1 - Deferimento (22) 21/07/2009 (54) Cartucho de filtro de ar e conjunto de filtro de ar (71) Donaldson Company, Inc. (US)
-----------------------------	--

(21) PI 0916694-7 A2	Código 9.1 - Deferimento (22) 04/08/2009 (54) Uso de neratinibe em combinação com capecitabina para tratar câncer de mama metastático de ErbB-2 positivo, kit e produto compreendendo os mesmos (71) WYETH LLC (US)
-----------------------------	--

(21) PI 0919791-5 A2	Código 9.1 - Deferimento (22) 16/10/2009 (54) ÉSTER DO ÁCIDO ALTERNAN-CARBOXÍLICO, SEU USO E SEU PROCESSO DE PREPARAÇÃO, EMULSIFICANTE, EMULSÃO, COMPOSIÇÃO E SEU PROCESSO DE PREPARAÇÃO, E SEUS USOS
-----------------------------	---

(71) BAYER INTELLECTUAL PROPERTY GMBH (DE)

(21) PI 0920500-4 A2 Código 9.1 - Deferimento
(22) 02/11/2009
(54) INIBIDORES DE QUINASE BENZOXAZOLA E MÉTODOS DE USO
(71) Intellikine, Inc. (US)

(21) PI 0920634-5 A2 Código 9.1 - Deferimento
(22) 23/09/2009
(54) COMPOSTO, PROCESSO PARA PREPARAÇÃO DE UM COMPOSTO, MÉTODO PARA CONTROLAR GRAMAS E ERVAS DANINHAS EM CULTURAS DE PLANTAS ÚTEIS, E, COMPOSIÇÃO HERBICIDA
(71) Syngenta Limited (GB)

(21) PI 0921234-5 A2 Código 9.1 - Deferimento
(22) 06/11/2009
(54) COMPOSTOS, COMPOSIÇÕES FARMACÊUTICAS COMPREENDENDO OS REFERIDOS COMPOSTOS, USO IN VITRO E USO DOS REFERIDOS COMPOSTOS E KIT PARA USO NA MEDIÇÃO DA ATIVIDADE DE UM TRANSPORTADOR ABC OU UM FRAGMENTO DO MESMO EM UMA AMOSTRA BIOLÓGICA IN VITRO OU IN VIVO COMPREENDENDO OS REFERIDOS COMPOSTOS
(71) Vertex Pharmaceuticals Incorporated (US)

(21) PI 0922387-8 A2 Código 9.1 - Deferimento
(22) 18/12/2009
(54) ELEMENTOS DE FILTRO E FILTROS DE AR COMPRIMIDO PARA SEPARAR CORPOS ESTRANHOS DE UM FLUXO DE AR COMPRIMIDO
(71) KAESER KOMPRESSOREN SE (DE)

(21) PI 0923258-3 A2 Código 9.1 - Deferimento
(22) 09/12/2009
(54) APARELHO PARA PROPORCIONAR ESTIMULAÇÃO NERVOSA E MÉTODOS RELACIONADOS
(71) NOKIA TECHNOLOGIES OY (FI)

(21) PI 0923517-5 A2 Código 9.1 - Deferimento
(22) 05/10/2009
(54) SISTEMA PARA GERAR ENERGIA A PARTIR DE MASSAS DE SINTONIA EM RELAÇÃO A UM PLANO DE TERRA USANDO A FORÇA HIDRÁULICA DAS ONDAS EM UMA EXTENSÃO DE ÁGUA
(71) Gwave LLC (US)

(21) PI 0923657-0 A2	Código 9.1 - Deferimento (22) 21/12/2009 (54) PROCESSO AUTOMATIZADO DE ENSAIO NÃO DESTRUTIVO DE UMA PEÇA MECÂNICA (71) Snecma (FR)
<hr/>	
(21) PI 0923762-3 A2	Código 9.1 - Deferimento (22) 17/12/2009 (54) TERMINAL DE DISTRIBUIÇÃO DE FIBRAS (71) Opterna Am, Inc. (US)
<hr/>	
(21) PI 0924011-0 A2	Código 9.1 - Deferimento (22) 18/05/2009 (54) APARELHO, SISTEMA DE IMPRESSÃO E MÉTODO (71) HEWLETT-PACKARD DEVELOPMENT COMPANY, L.P. (US)
<hr/>	
(21) PI 1000053-4 A2	Código 9.1 - Deferimento (22) 27/01/2010 (54) MÉTODO PARA REPRESENTAR CARACTERÍSTICAS LINEARES EM UM SISTEMA DE GERENCIAMENTO DE CONTEÚDO DE LOCALIZAÇÃO, SISTEMA PARA REPRESENTAR CARACTERÍSTICAS LINEARES EM UM SISTEMA DE GERENCIAMENTO DE CONTEÚDO DE LOCALIZAÇÃO, E MÉTODO PARA EXTRAIR CONTEÚDO DE LOCALIZAÇÃO (71) HERE GLOBAL B.V. (NL)
<hr/>	
(21) PI 1000293-6 A2	Código 9.1 - Deferimento (22) 15/01/2010 (54) SISTEMA MECÂNICO MULTIPLICADOR DE ENERGIA CINÉTICA, DE TORQUE E ROTAÇÃO SIMULTÂNEOS, DE FORMA PULSÁTIL, A EIXOS EM ROTAÇÃO (71) Geraldo Wagner Vasconcelos Lopes (BR/MG) ; ADELINO DA SILVA SIMÕES (BR/MG)
<hr/>	
(21) PI 1001227-3 A2	Código 9.1 - Deferimento (22) 12/04/2010 (54) MÉTODO E SISTEMA DE ALIMENTAÇÃO DE COMBUSTÍVEL PARA A PARTIDA A FRIO EM MOTORES DE COMBUSTÃO INTERNA (71) MAGNETI MARELLI SISTEMAS AUTOMOTIVOS IND. E COM. LTDA. (BR/SP)
<hr/>	
(21) PI 1004541-4 A2	Código 9.1 - Deferimento (22) 14/07/2010 (54) AQUECEDOR SOLAR DE ÁGUA DE FIBRA DE VIDRO

(71) Universidade Federal de Sergipe (BR/SE)

(21) PI 1006534-2 A2

Código 9.1 - Deferimento

(22) 24/03/2010

(54) SAL DO COMPOSTO 1, PROCESSO PARA PREPARAR UM SAL DO COMPOSTO 1, E PROCESSO PARA PREPARAR UM SAL MISTO DO COMPOSTO 1

(71) BIOCRYST PHARMACEUTICALS, INC (US)

(21) PI 1007666-2 A2

Código 9.1 - Deferimento

(22) 12/05/2010

(54) Método para preparar um composto a partir do sangue e dispositivo de extração

(71) BIOTECHNOLOGY INSTITUTE, I MAS D, S.L. (ES)

(21) PI 1008767-2 A2

Código 9.1 - Deferimento

(22) 26/02/2010

(54) COMPLEXO DE HALETÓ DE HIDROGÊNIO DE AGOMELATINA E PREPARAÇÃO DO MESMO

(71) Les Laboratoires Servier (FR)

(21) PI 1009143-2 A2

Código 9.1 - Deferimento

(22) 21/04/2010

(54) Equipamento para controlar a dureza da água, reduzir a formação de incrustação e depósito de carbono orgânico total de uma fonte de água

(71) Ecolab USA INC. (US)

(21) PI 1010620-0 A2

Código 9.1 - Deferimento

(22) 02/06/2010

(54) MÉTODOS DE CONJUGAÇÃO

(71) Immunogen, Inc. (US)

(21) PI 1012705-4 A2

Código 9.1 - Deferimento

(22) 12/03/2010

(54) PROCESSO E DISPOSITIVO DE CANCELAMENTO DAS INTERFERÊNCIAS ENTRE UM SINAL PORTADO POR UMA LINHA DE COMUNICAÇÃO VIA REDE ELÉTRICA E UM SINAL PORTADO POR UMA LINHA TELEFÔNICA

(71) Sagemcom Broadband SAS (FR)

(21) PI 1012831-0 A2

Código 9.1 - Deferimento

(22) 08/06/2010

(54) Forma de dosagem farmacêutica compreendendo uma dispersão sólida de

	ABT-263, processo para preparação da dita forma de dosagem e uso da mesma para o tratamento de distúrbios proliferativos (71) ABBVIE DEUTSCHLAND GMBH & CO. KG (DE)
(21) PI 1013858-7 A8	Código 9.1 - Deferimento (22) 21/04/2010 (54) MÉTODO PARA COORDENAÇÃO DE COMUNICAÇÕES, EQUIPAMENTO DE USUÁRIO E ESTAÇÃO BASE (71) BLACKBERRY LIMITED (CA)
(21) PI 1015099-4 A2	Código 9.1 - Deferimento (22) 26/04/2010 (54) CONTROLADOR PARA UMA TURBINA EÓLICA FLUTUANTE, ESTRUTURA DE TURBINA EÓLICA FLUTUANTE E MÉTODO DE CONTROLE DE UMA TURBINA EÓLICA FLUTUANTE (71) Hywind AS (NO)
(21) PI 1015313-6 A2	Código 9.1 - Deferimento (22) 27/04/2010 (54) MÉTODO FERMENTATIVO PARA PRODUZIR UM ÉSTER DE ÁCIDO GRAXO EMPREGANDO UM MICRO-ORGANISMO GENETICAMENTE MODIFICADO E MÉTODO PARA A PRODUÇÃO DE ÉSTERES DE ÁCIDOS GRAXOS (71) GENOMATICA, INC. (US)
(21) PI 1100006-6 A2	Código 9.1 - Deferimento (22) 15/03/2011 (54) ELEMENTO DE ATENUAÇÃO ACÚSTICA PARA SISTEMAS DE AR CONDICIONADO AUTOMOTIVO (71) HBA Hutchinson Brasil Automotive Ltda (BR/MG)
(21) PI 1100819-9 A2	Código 9.1 - Deferimento (22) 16/02/2011 (54) SISTEMA HIDROPNEUMÁTICO PARA ACIONAMENTO DE RAMPAS DE IMPLEMENTOS RODOVIÁRIOS E DISPOSITIVO HIDROPNEUMÁTICO UTILIZADO EM TAL SISTEMA (71) RANDON S/A IMPLEMENTOS E PARTICIPAÇÕES (BR/RS)
(21) PI 1102209-4 A2	Código 9.1 - Deferimento (22) 18/05/2011 (54) SUSPENSÃO COM PLATAFORMA FLUTUANTE PARA VEÍCULOS (71) Nilton Pedro Mauss (BR/RS)

(21) PI 1102290-6 A2	Código 9.1 - Deferimento (22) 05/05/2011 (54) SISTEMA DE ELEVAÇÃO E GIRO PARA DESCARGA DO CESTO UTILIZADO EM VEICULOS AGRÍCOLAS DE TRANSBORDO DE CARGA (71) AGCO DO BRASIL SOLUÇÕES AGRÍCOLAS LTDA. (BR/SP)
(21) PI 1102294-9 A2	Código 9.1 - Deferimento (22) 05/05/2011 (54) SISTEMA DE SUSPENSÃO APLICÁVEL VEÍCULOS REBOCÁVEIS (71) AGCO DO BRASIL SOLUÇÕES AGRÍCOLAS LTDA. (BR/SP)
(21) PI 1102368-6 A2	Código 9.1 - Deferimento (22) 04/05/2011 (54) ELEMENTO DE EIXO EXTENSÍVEL PARA UMA COLHEITADEIRA AGRÍCOLA (71) Deere & Company (US)
(21) PI 1102509-3 A2	Código 9.1 - Deferimento (22) 10/05/2011 (54) DISPOSITIVO DE DESENGATE (71) SCHAEFFLER TECHNOLOGIES AG & CO. KG (DE)
(21) PI 1102923-4 A2	Código 9.1 - Deferimento (22) 03/06/2011 (54) Sistema de armazenamento para munição de artilharia (71) Oto Melara SPA (IT)
(21) PI 1103094-1 A2	Código 9.1 - Deferimento (22) 03/06/2011 (54) Máquina para fabricação de paletes de papel ou papelão ondulado, com estruturas tubulares de apoio em multi-apoios e seu método decolagem (71) Filipe Maciel Filipini (BR/SC)
(21) PI 1103483-1 A2	Código 9.1 - Deferimento (22) 25/07/2011 (54) FERRAMENTA MECÂNICA COM UM MECANISMO DE ALIMENTAÇÃO DE FLUIDO (71) Makita Corporation (JP)
(21) PI 1104212-5 A2	Código 9.1 - Deferimento (22) 12/08/2011 (54) SISTEMA DE AMORTECIMENTO DE IMPACTOS (71) Stara S/A. Indústria de Implementos Agrícolas (BR/RS)

(21) PI 1104358-0 A2	Código 9.1 - Deferimento (22) 14/10/2011 (54) COMPOSIÇÕES ADJUVANTES, NA FORMA DE EMULSÕES SIMPLES OU MÚLTIPLAS, PARA AUMENTAR A RESPOSTA IMUNOLÓGICA EM ANIMAIS (71) UNIVERSIDADE DE SÃO PAULO - USP (BR/SP)
<hr/>	
(21) PI 1104768-2 A2	Código 9.1 - Deferimento (22) 14/09/2011 (54) CONJUNTO ELETRO-HIDRÁULICO PARA UM TRATOR AGRÍCOLA E TRATOR AGRÍCOLA (71) AGCO DO BRASIL SOLUÇÕES AGRÍCOLAS LTDA. (BR/SP)
<hr/>	
(21) PI 1104828-0 A2	Código 9.1 - Deferimento (22) 16/11/2011 (54) SISTEMA DE REGULAGEM DE TEMPERATURA COM FORNECIMENTO E REGULAGEM DE REFRIGERANTE DO TIPO JATO ATIVO (71) TAI-HER YANG (TW)
<hr/>	
(21) PI 1104855-7 A2	Código 9.1 - Deferimento (22) 27/10/2011 (54) SISTEMA E MÉTODO PARA GERAÇÃO DE CONTEÚDO EM LÍNGUA DE SINAIS APRESENTADO POR AGENTE VIRTUAL TRIDIMENSIONAL (71) UNIVERSIDADE ESTADUAL DE CAMPINAS- UNICAMP (BR/SP)
<hr/>	
(21) PI 1104920-0 A2	Código 9.1 - Deferimento (22) 13/09/2011 (54) MÁQUINA DE FLUIDO (71) Kabushiki Kaisha Toshiba Toshiba (Toshiba Corporation) (JP)
<hr/>	
(21) PI 1106193-6 A2	Código 9.1 - Deferimento (22) 11/10/2011 (54) Nanocápsulas multiparedes de poli-épsilon-caprolactona revestidas com quitosana e complexadas com íons metálicos, seu processo de preparo e uso (71) UNIVERSIDADE DE SÃO PAULO-USP (BR/SP) ; UNIVERSIDADE FEDERAL DO RIO GRANDE DO SUL (BR/RS)

Código 9.1.2 - Publicação Anulada

Anulada a publicação de deferimento por ter sido indevida.

(21) BR 11 2017 013448-9 A2

Código 9.1.2 - Publicação Anulada

(22) 21/12/2015

(54) COMPOSIÇÕES LÍQUIDAS DE HERBICIDAS CONTENDO
SULFONILUREIA

(71) BATTELLE UK LIMITED (GB) ; MITSUI AGRISCIENCE INTERNATIONAL
S.A./N.V. (IE)

Anulada a publicação código 9.1 na RPI nº 2619 de 16/03/2021 por ter sido
indevida.

(21) BR 11 2018 011645-9 A2

Código 9.1.2 - Publicação Anulada

(22) 11/12/2015

(54) FORMULAÇÃO DE PESTICIDA COM UMA PROPRIEDADE DE
DESEMPENHO DE SOLIDEZ À CHUVA MELHORADA E PROCESSO PARA
PREPARAR UMA FORMULAÇÃO DE PESTICIDA COM UMA PROPRIEDADE
MELHORADA DE DESEMPENHO DE SOLIDEZ À CHUVA

(71) DOW GLOBAL TECHNOLOGIES LLC (US) ; ROHM AND HAAS
COMPANY (US)

Anulada a publicação código 9.1 na RPI nº 2618 de 09/03/2021 por ter sido
indevida.

Código 9.1.3 - Republicação

Republicação da publicação de deferimento por ter sido efetuada com incorreção.

(21) BR 11 2012 013426-4 A2	Código 9.1.3 - Republicação (22) 03/12/2010 (54) Métodos para a fabricação de uma emulsão de óleo-em-água, para preparar uma composição de vacina e para preparar um kit de vacina (71) Novartis Ag (CH) (72) Harald Rueckl; Hanno Scheffczik; Barbara Santry
(21) BR 11 2014 014929-1 A2	Código 9.1.3 - Republicação (22) 18/12/2012 (54) MÁQUINA DE FORMAÇÃO DE PNEU E MÉTODO DE REDOBRA DE IMPULSÃO DA MESMA (71) YUAN ZHONGXUE (CN) (72) YUAN ZHONGXUE; CHENG JIGUO; WU SHOUTAO; YANG HUILI; SUN MINGXIN
(21) BR 11 2015 010970-5 A8	Código 9.1.3 - Republicação (22) 13/11/2013 (54) MÉTODO PARA A PREPARAÇÃO DE UM ARTIGO MODELADO DE ESPUMA DE POLIURETANO E ARTIGOS MODELADOS DE ESPUMA DE POLIURETANO (71) INVISTA TECHNOLOGIES S.À.R.L. (CH) (72) JAMES MICHAEL LAMBER; ACHILLE MAYELLE BIVIGOU KOUMBA; DOUGLAS K. FARMER
(21) BR 12 2020 003149-2 A2	Código 9.1.3 - Republicação (22) 12/07/2012 (54) ELEMENTO DE DESGASTE PARA FIXAÇÃO EM UM EQUIPAMENTO DE TERRAPLENAGEM (62) BR 11 2014 000595-8 12/07/2012 (71) ESCO GROUP LLC (US) (72) MARK A. CHEYNE; NOAH COWGILL; MICHAEL, B. ROSKA; DONALD, M. CONKLIN; SCOTT, H. ZENIER; CHRIS, J. HAINLEY republicação por incorreção Quadros I e V
(21) PI 1015367-5 A2	Código 9.1.3 - Republicação (22) 01/04/2010 (54) Derivados imidazo[2,1-B][1,3,4]tiadiazol (71) FUNDACIÓN CENTRO NACIONAL DE INVESTIGACIONES ONCOLÓGICAS CARLOS III (ES)

(72) Joaquín Pastor Fernández; Guido Kurz; Sonia Martínez Gonzales

Código 9.1.4 - Retificação

Retificação da publicação de deferimento por ter sido efetuada com incorreção. Tal publicação não implica na alteração da data do deferimento e nos prazos decorrentes da mesma.

(21) BR 10 2012 010968-9 B1	Código 9.1.4 - Retificação (22) 09/05/2012 (54) MASTRO DE DRENAGEM QUE LIBERA A ÁGUA EM UMA CORRENTE DE AR E AERONAVE (71) GOODRICH CORPORATION (US) Retificação no parecer do despacho 9.1 na RPI2603.
(21) BR 11 2012 002164-8 A2	Código 9.1.4 - Retificação (22) 29/07/2010 (54) COMPOSTOS INSETICIDAS DE 4-AMINO-TIENO[2,3-D]-PIRIMIDINA E MÉTODOS PARA SEU USO (71) Merial, INC (US) Referência: RPI 2617 de 02.03.2021 - Código 9.1
(21) BR 11 2014 000093-0 A2	Código 9.1.4 - Retificação (22) 04/07/2012 (54) Método para instalar um cabo de ancoragem para amarrar uma estrutura marítima a um cabo de amarração (71) SINGLE BUOY MOORINGS INC. (CH) (CH) Retificação do parecer do despacho 9.1 na RPI2615.
(21) BR 11 2014 006897-6 A2	Código 9.1.4 - Retificação (22) 21/09/2012 (54) SISTEMA DE JUNTA AJUSTÁVEL E MÉTODO (71) CAMERON TECHNOLOGIES LIMITED (NL) retificação no Quadro I
(21) BR 11 2015 021575-0 A2	Código 9.1.4 - Retificação (22) 29/01/2014 (54) COMPOSIÇÃO FUNGICIDA COMPREENDENDO CIAZOFAMIDA E HEXAMETILENOTETRAMINA, PROCESSO PARA O SEU PREPARO E MÉTODO DE TRATAMENTO (71) UPL LIMITED (IN) Referência: RPI 2605 de 08.12.2020 - Código 9.1
(21) BR 11 2016 012870-2 A8	Código 9.1.4 - Retificação (22) 04/12/2014

(54) COMPOSIÇÕES E MÉTODOS PARA MELHORAR A PRODUÇÃO DE ALFACE

(71) NEWLEAF SYMBIOTICS, INC. (US)

Referência: RPI 2613 de 02.02.2021 - Código 9.1

(21) BR 11 2016 030880-8 A2

Código 9.1.4 - Retificação

(22) 30/06/2015

(54) CÂMARA DE FORNO DE COQUE DE RECUPERAÇÃO DE CALOR HORIZONTAL

(71) SUNCOKE TECHNOLOGY AND DEVELOPMENT LLC (US)

Referente à RPI 2616 de 23/02/2021.

(21) PI 1011775-0 A2

Código 9.1.4 - Retificação

(22) 21/06/2010

(54) MÉTODO PARA UM SISTEMA DE COMUNICAÇÃO SEM FIO

(71) Huawei Technologies Co., Ltd (CN)

Por erro na indicação de páginas do quadro reivindicatório.

Código 9.2 - Indeferimento

Indeferido o pedido por não atender aos requisitos legais, conforme parecer técnico que pode ser obtido através do endereço eletrônico www.inpi.gov.br - No Acesso rápido - Faça uma busca – Patente. Para acessar, cadastre-se no Portal do INPI e use login e senha. Desta data corre o prazo de 60 (sessenta) dias para eventual recurso do depositante. No caso de pedido de certificado de adição indeferido por não ter o mesmo conceito inventivo, o depositante poderá, no prazo de recurso, requerer a sua transformação em pedido de patente de invenção ou modelo de utilidade, nos termos do Art. 76 § 4º da Lei nº 9.279/96.

(21) BR 10 2012 001232-4 A2	Código 9.2 - Indeferimento (22) 18/01/2012 (54) MOTOR CRIPTOGRAFADO PARA USO EM TERMINAL DE AUTOATENDIMENTO BANCÁRIO (71) Procomp Amazonia Industria Eletronica Ltda (BR/AM)
<hr/>	
(21) BR 10 2012 021015-0 A2	Código 9.2 - Indeferimento (22) 15/08/2012 (54) SISTEMA ELETROELETRÔNICO E MECÂNICO PARA AJUSTE DE BITOLA NA SERRAGEM DE MADEIRA (71) Artur Elias Padovani (BR/MT)
<hr/>	
(21) BR 10 2012 021810-0 A2	Código 9.2 - Indeferimento (22) 30/08/2012 (54) XANTANA COMO ADJUVANTE EM VACINA DE SUBUNIDADE RECOMBINANTE (71) UNIVERSIDADE FEDERAL DE PELOTAS (BR/RS)
<hr/>	
(21) BR 10 2012 030514-3 A2	Código 9.2 - Indeferimento (22) 30/11/2012 (54) DISPOSITIVO ESPAÇADOR DE CABOS DE ALTA TENSÃO E PROCESSO PARA OBTENÇÃO (71) FURNAS CENTRAIS ELÉTRICAS S.A. (BR/RJ)
<hr/>	
(21) BR 10 2013 010804-9 A2	Código 9.2 - Indeferimento (22) 02/05/2013 (54) PROCESSO QUÍMICO DE OXIDAÇÃO DO GRAFITE PARA OBTENÇÃO DE ÓXIDO DE GRAFITE, ÓXIDO DE GRAFENO E GRAFENO: USO DO SISTEMA FENTON COMO OXIDANTE (71) UNIVERSIDADE FEDERAL DOS VALES DO JEQUITINHONHA E MUCURI (BR/MG) ; UNIVERSIDADE FEDERAL DE MINAS GERAIS - UFMG (BR/MG)

(21) BR 10 2013 016666-9 A2	Código 9.2 - Indeferimento (22) 27/06/2013 (54) SISTEMA E MÉTODO PARA O AUMENTO DE APLICATIVOS DE SEGURANÇA DE AUTOATENDIMENTO (71) AVAYA INC. (US)
<hr/>	
(21) BR 10 2013 018085-8 A2	Código 9.2 - Indeferimento (22) 16/07/2013 (54) SEQUÊNCIAS PEPTÍDICAS SINTÉTICAS E PRODUTOS BIOTECNOLÓGICOS A ELAS ASSOCIADOS (71) UNIVERSIDADE FEDERAL DO ESPÍRITO SANTO - UFES (BR/ES)
<hr/>	
(21) BR 10 2013 019306-2 A2	Código 9.2 - Indeferimento (22) 30/07/2013 (54) COMPOSIÇÕES DE MISTURAS UTILIZANDO REJEITOS DE RETIFICAÇÃO DE INDÚSTRIAS DO SETOR METAL-MECÂNICO PARA PRODUÇÃO DE CERÂMICAS (71) UNIVERSIDADE FEDERAL DO PARANÁ (BR/PR)
<hr/>	
(21) BR 10 2013 023341-2 A2	Código 9.2 - Indeferimento (22) 12/09/2013 (54) FITOTERÁPICOS SESQUITERPÊNICOS PARA O TRATAMENTO DA DOR (71) UNIVERSIDADE FEDERAL DE PELOTAS (BR/RS)
<hr/>	
(21) BR 10 2013 024077-0 A2	Código 9.2 - Indeferimento (22) 19/09/2013 (54) EXIBIÇÃO DE DADOS DE MODELAGEM E DADOS LÓGICOS (71) THE BOEING COMPANY (US)
<hr/>	
(21) BR 10 2013 032750-6 A2	Código 9.2 - Indeferimento (22) 19/12/2013 (54) PROCESSO DE OBTENÇÃO DE ÓLEO ESSENCIAL ANTIMICROBIANO DE CYMBOMPOGON DENSIFLORUS, ÓLEO OBTIDO, FORMULAÇÕES FARMACÊUTICAS E/OU COSMÉTICAS NANOEMULSIONADAS E SEU USO (71) UNIVERSIDADE FEDERAL DE OURO PRETO (BR/MG)
<hr/>	
(21) BR 10 2014 011555-2 A2	Código 9.2 - Indeferimento (22) 13/05/2014 (54) PROCESSO DE CONSERVAÇÃO DO ALHO CRU POR PASTEURIZAÇÃO (71) Alhos Kaluke Indústria e Comércio Ltda ME (BR/SC)

(21) BR 10 2014 016618-1 A2	<p>Código 9.2 - Indeferimento (22) 03/07/2014 (54) MECANISMO DE ABERTURA DE UM TANQUE GRANELEIRO DE UMA COLHEITADEIRA DE GRÃOS (71) AGCO DO BRASIL SOLUÇÕES AGRÍCOLAS LTDA. (BR/SP)</p>
(21) BR 10 2015 012943-2 A2	<p>Código 9.2 - Indeferimento (22) 03/06/2015 (54) ORGANIZADOR PARA DISCOS ALVEOLADOS E ANÉIS DE ENCOSTO EMPREGADOS EM SEMADORA-ADUBADORAS (71) ROBERTO JASPER (BR/PR)</p>
(21) BR 10 2015 013284-0 A2	<p>Código 9.2 - Indeferimento (22) 02/06/2015 (54) PROCESSO DE OBTENÇÃO DE AMIDO RESISTENTE DE MANDIOCA PELA MODIFICAÇÃO FÍSICO-QUÍMICA DA FÉCULA NATIVA COMERCIAL (POLVILHO DOCE) E APLICAÇÃO DO PRODUTO FINAL EM BEBIDA LÁCTEA FERMENTADA POR PROBIÓTICOS (71) KARINE OLTRAMARI (BR/PR)</p>
(21) BR 10 2016 005035-9 A2	<p>Código 9.2 - Indeferimento (22) 07/03/2016 (54) CALÇO DE ENCAIXE PARA MÓVEIS (71) GLEICE COUTINHO GUIMARÃES (BR/MG)</p>
(21) BR 10 2016 011859-0 A2	<p>Código 9.2 - Indeferimento (22) 24/05/2016 (54) PROCESSO DE FABRICAÇÃO DE FERTILIZANTE ORGÂNICO À BASE DE AMINOÁCIDOS DE ORIGEM DE PROTEINA DÉRMICA ANIMAL (71) MARILENE SCUCIATO SALGADO (BR/PR)</p>
(21) BR 10 2017 006121-3 A2	<p>Código 9.2 - Indeferimento (22) 24/03/2017 (54) USINA PARA TRATAMENTO DO RESÍDUO SÓLIDO URBANO, PELO PROCESSO DE PIRÓLISE (71) IVERALDO TORRES DE BARROS (BR/SP)</p>
(21) BR 10 2020 008276-0 A2	<p>Código 9.2 - Indeferimento (22) 25/04/2020 (54) SISTEMA AUTÔNOMO DE CONTROLE PARA UTILIZAÇÃO DE ANTISSÉPTICO (71) SCHULZ TRIDAPALLI DESENVOLVIMENTO DE PRODUTOS LTDA - ME</p>

(BR/SC)

(21) BR 11 2012 008204-3 A2	Código 9.2 - Indeferimento (22) 08/10/2010 (54) DERIVADOS DO PROPANODIIL DICINAMATO (71) ALEXANDER MACGREGOR (CA)
(21) BR 11 2012 008955-2 A2	Código 9.2 - Indeferimento (22) 01/10/2010 (54) ADITIVO PARA SOLUÇÕES DE UREIA (71) YARA INTERNATIONAL ASA (NO)
(21) BR 11 2012 009306-1 A2	Código 9.2 - Indeferimento (22) 19/10/2010 (54) MÉTODO PARA REGENERAÇÃO DE MIELINA EM UM PACIENTE (71) THE POPULATION COUNCIL, INC. (US)
(21) BR 11 2012 011238-4 A2	Código 9.2 - Indeferimento (22) 08/11/2010 (54) SISTEMA DE SOFTWARE DE GERENCIAMENTO DE LINHA (71) SYS-TECH SOLUTIONS, INC. (US)
(21) BR 11 2012 015579-2 A2	Código 9.2 - Indeferimento (22) 22/12/2010 (54) SISTEMA E MÉTODO PARA PROJETO DE SERVIÇOS DE CONSTRUÇÃO AUTOMATIZADOS (71) AEA Integration (US)
(21) BR 11 2012 018324-9 A2	Código 9.2 - Indeferimento (22) 22/12/2010 (54) MÉTODO E APARELHO PARA DEFINIR OS ITENS MANUFATURADOS E ARMAZENAR OS DADOS RELATIVOS AOS ITENS MANUFATURADOS (71) Philip Morris Products S.A. (CH)
(21) BR 11 2012 020125-5 A2	Código 9.2 - Indeferimento (22) 09/02/2011 (54) MÉTODOS DE USO DE INSTRUMENTOS CIRÚRGICOS EQUIPADOS COM MOTOR ULTRASSÔNICO COM IMPLEMENTOS DE CORTE GIRATÓRIO. (71) Ethicon Endo-Surgery (US)
(21) BR 11 2012 022899-4 A2	Código 9.2 - Indeferimento (22) 08/03/2011

(54) PROCESSADOR DE SINAIS, PROVEDOR DE JANELAS, SINAL DE MÍDIA CODIFICADO, MÉTODO PARA O PROCESSAMENTO DE UM SINAL E MÉTODO PARA A PROVISÃO DE UMA JANELA

(71) FRAUNHOFER - GESELLSCHAFT ZUR FOERDERUNG DER ANGEWANDTEN TEN FORSCHUNG E.V. (DE)

(21) BR 11 2013 005955-9 A2

Código 9.2 - Indeferimento

(22) 12/09/2011

(54) "MÉTODO E DISPOSITIVO DE PERCEPÇÃO DE IMAGEM MONOLÍTICA."

(71) AGC Flat Glass North America, Inc. (US) ; Norlitech, LLC (US)

(21) BR 11 2013 007027-7 A2

Código 9.2 - Indeferimento

(22) 22/09/2011

(54) SISTEMA E ESTAÇÃO DE TRABALHO

(71) KONINKLIJKE PHILIPS N.V. (NL)

(21) BR 11 2013 021524-0 A2

Código 9.2 - Indeferimento

(22) 24/02/2012

(54) MICRO-ORGANISMOS RECOMBINANTES E USOS DOS MESMOS

(71) LANZATECH NEW ZEALAND LIMITED (NZ)

(21) BR 11 2013 023544-6 A2

Código 9.2 - Indeferimento

(22) 16/03/2012

(54) MÉTODO E SISTEMA DE SEPARAÇÃO CRIOGÊNICA DE AR

(71) 8 RIVERS CAPITAL, LLC (US)

(21) BR 11 2013 027500-6 A2

Código 9.2 - Indeferimento

(22) 27/04/2012

(54) LIBERAÇÃO CONTROLADA DE IMUNOSSUPRESSORES DE NANOTRANSPORTADORES SINTÉTICOS

(71) SELECTA BIOSCIENCES, INC. (US)

(21) BR 11 2013 027508-1 A2

Código 9.2 - Indeferimento

(22) 27/04/2012

(54) COMPOSIÇÃO COMPREENDENDO NANOTRANSPORTADORES SINTÉTICOS TOLEROGÊNICOS PARA REDUZIR RESPOSTAS DE ANTICORPOS, FORMA DE DOSAGEM QUE A COMPREENDE E USO DOS MESMOS

(71) SELECTA BIOSCIENCES, INC. (US)

(21) BR 11 2013 027541-3 A2

Código 9.2 - Indeferimento

(22) 27/04/2012

	(54) NANOTRANSPORTADORES SINTÉTICOS TOLEROGÊNICOS (71) SELECTA BIOSCIENCES, INC. (US)
--	--

(21) BR 11 2013 027784-0 A2	Código 9.2 - Indeferimento (22) 27/04/2012 (54) FILTRO (71) ELECTROLUX HOME PRODUCTS CORPORATION N.V. (BE)
------------------------------------	---

(21) BR 11 2013 033358-8 A2	Código 9.2 - Indeferimento (22) 14/06/2012 (54) REGISTRO DE TC ULTRASSOM PARA POSICIONAMENTO (71) SYNTHES GMBH (CH)
------------------------------------	--

(21) BR 11 2013 033471-1 A2	Código 9.2 - Indeferimento (22) 06/07/2012 (54) MÉTODO E DISPOSITIVO PARA DETERMINAÇÃO DE CONSUMO DE ENERGIA DE VEÍCULOS (71) SCANIA CV AB (SE)
------------------------------------	--

(21) BR 11 2014 004431-7 A2	Código 9.2 - Indeferimento (22) 24/08/2012 (54) DISPOSITIVO DE SUPORTE EXPANSÍVEL, SISTEMA PARA FORNECER TRATAMENTO A UMA ÁREA DE TRATAMENTO ALVO, MONTAGEM GUIA, E, DISPOSITIVO DE ABLAÇÃO (71) COVIDIEN LP (US)
------------------------------------	--

(21) BR 11 2014 004530-5 A2	Código 9.2 - Indeferimento (22) 30/08/2012 (54) MECANISMO DE ACIONAMENTO PARA BOMBAS DE ADMINISTRAÇÃO DE FÁRMACO COM INDICAÇÃO DE ESTADO INTEGRADA (71) UNITRACT SYRINGE PTY LTD (AU)
------------------------------------	--

(21) BR 11 2014 005310-3 A2	Código 9.2 - Indeferimento (22) 31/08/2012 (54) COMPÓSITO FIBROSO, MÉTODO PARA FORMAR UM COMPÓSITO FIBROSO, E COMPÓSITO (71) HONEYWELL INTERNATIONAL INC. (US)
------------------------------------	---

(21) BR 11 2014 005319-7 A2	Código 9.2 - Indeferimento (22) 05/09/2012 (54) FIBRA DE ALTA TENACIDADE MODIFICADA, FIO DE MÚLTIPLAS FIBRAS, CAMADA DE FIBRA, TECIDO, COMPÓSITO DE FIBRA, E ARTIGO (71) HONEYWELL INTERNATIONAL INC (US)
------------------------------------	--

(21) BR 11 2014 008278-2 A2	Código 9.2 - Indeferimento (22) 05/10/2012 (54) UTILIZAÇÃO DE FOSFOCETOLASE NA PRODUÇÃO DE MEVALONATO, PRECURSORES ISOPRENOIDES E ISOPRENO (71) DANISCO US INC. (US) ; THE GOODYEAR TIRE & RUBBER COMPANY (US)
(21) BR 11 2014 011130-8 A2	Código 9.2 - Indeferimento (22) 08/11/2012 (54) INFUSOR DE MEDICAMENTO NÃO ELÉTRICO COMPACTO (71) DAVID R. DUNCAN (US)
(21) BR 11 2014 011664-4 A2	Código 9.2 - Indeferimento (22) 16/11/2012 (54) MUTANTES DE HIDANTOÍNASE (71) EVONIK TECHNOCHEMIE GMBH (DE)
(21) BR 11 2014 012176-1 A2	Código 9.2 - Indeferimento (22) 21/11/2012 (54) SISTEMA DE PERFURAÇÃO BASEADO EM TENSOATIVO AQUOSO DISSIPADOR PARA USO EM OPERAÇÕES DE RECUPERAÇÃO DE HIDROCARBONETO DE AREIAS COM ÓLEO PESADO OU ALCATRÃO (71) TUCC TECHNOLOGY, LLC (US)
(21) BR 11 2014 012549-0 A2	Código 9.2 - Indeferimento (22) 23/11/2012 (54) DISPOSITIVO E MÉTODO DE CODIFICAÇÃO DE IMAGEM PARA GERENCIAMENTO DE BUFFER DE DECODIFICADOR, E DISPOSITIVO E MÉTODO DE DECODIFICAÇÃO DE IMAGEM (71) SAMSUNG ELECTRONICS CO., LTD. (KR)
(21) BR 11 2014 025908-9 A2	Código 9.2 - Indeferimento (22) 19/04/2013 (54) EXTRATOR (71) CROWN IRON WORKS COMPANY (US) ; CROWN IRON WORKS COMPANY (US)
(21) BR 11 2014 031039-4 A2	Código 9.2 - Indeferimento (22) 12/06/2012 (54) ELEMENTOS DE DNA RECOMBINANTE PARA A EXPRESSÃO DE PROTEÍNAS RECOMBINANTES EM UMA CÉLULA HOSPEDEIRA. (71) ALTERNATIVE GENE EXPRESSION S.L. (ES)

(21) BR 11 2015 027291-6 A8 Código 9.2 - Indeferimento
 (22) 02/05/2014
 (54) USO DE UM IMUNOSSUPRESSOR QUE TÊM UMA VIDA EFICAZ FARMACODINÂMICA ESPECIFICADA E COMPOSIÇÃO COMPREENDENDO O REFERIDO IMUNOSSUPRESSOR
 (71) SELECTA BIOSCIENCES, INC. (US)

(21) BR 11 2015 027297-5 A8 Código 9.2 - Indeferimento
 (22) 02/05/2014
 (54) USO DE NANOCARREADORES SINTÉTICOS QUE SÃO FIXADOS A IMUNOSSUPRESSORES E COMPOSIÇÃO COMPREENDENDO OS REFERIDOS NANOCARREADORES
 (71) SELECTA BIOSCIENCES, INC. (US)

(21) BR 11 2015 028234-2 A2 Código 9.2 - Indeferimento
 (22) 07/05/2014
 (54) COMBINAÇÕES DE EXTRATOS DE SERENOA REPENS E EXTRATOS LIPOFÍLICOS DE ZINGIBER OFFICINALIS E ECHINACEA ANGUSTIFOLIA, USO DAS MESMAS E FORMULAÇÕES QUE CONTÊM AS MESMAS
 (71) INDENA S.P.A (IT)

(21) BR 11 2016 007567-6 A2 Código 9.2 - Indeferimento
 (22) 08/10/2014
 (54) ADIÇÃO DE ALIMENTAÇÃO DIVIDIDA EM RECUPERAÇÃO LPG DE REFRIGERAÇÃO ABERTA COM ISOPRESSÃO
 (71) LUMMUS TECHNOLOGY INC. (US)

(21) BR 11 2016 009605-3 A2 Código 9.2 - Indeferimento
 (22) 31/10/2014
 (54) USO ANTIINFLAMATÓRIO DE FITOCOMPLEXOS LÍQUIDOS A PARTIR DE AZEITONA
 (71) FATTORIA LA VIALLA DI GIANNI, ANTONIO E BANDINO LO FRANCO - SOCIETA' AGRICOLA SEMPLICE (IT)

(21) BR 11 2016 009606-1 A2 Código 9.2 - Indeferimento
 (22) 31/10/2014
 (54) USO ANTIANGIOGÊNICO DE FITOCOMPLEXOS LÍQUIDOS A PARTIR DE AZEITONA
 (71) FATTORIA LA VIALLA DI GIANNI, ANTONIO E BANDINO LO FRANCO (IT)

(21) BR 11 2016 010822-1 A2 Código 9.2 - Indeferimento

	(22) 12/11/2014 (54) ANTICORPOS ESPECÍFICOS PARA FCRN (71) UCB BIOPHARMA SRL (BE)
(21) BR 11 2016 015271-9 A2	Código 9.2 - Indeferimento (22) 29/12/2014 (54) SISTEMA DE MONTAGEM DE BLINDAGEM E BLINDAGEM QUE INCORPORA O MESMO (71) PPG INDUSTRIES OHIO, INC. (US)
(21) BR 11 2016 019615-5 A2	Código 9.2 - Indeferimento (22) 24/02/2015 (54) FOLHA DE AÇO ELÉTRICA ORIENTADA POR GRÃO PARA TRANSFORMADOR DE BAIXO RUÍDO E MÉTODO DE FABRICAÇÃO DA REFERIDA FOLHA (71) JFE STEEL CORPORATION (JP)
(21) BR 11 2017 007069-3 A2	Código 9.2 - Indeferimento (22) 09/10/2015 (54) COMPOSIÇÃO SINÉRGICA PARA OSTEOARTRITE (71) LAILA NUTRACEUTICALS (IN)
(21) BR 11 2017 013143-9 A2	Código 9.2 - Indeferimento (22) 17/12/2015 (54) GERAÇÃO DE ÁCIDO PEROXIFÓRMICO ATRAVÉS DE FORMIATO DE ÁLCOOL POLI-HÍDRICO (71) ECOLAB USA INC. (US)
(21) BR 11 2017 022240-0 A2	Código 9.2 - Indeferimento (22) 19/04/2016 (54) MÉTODOS PARA A PREPARAÇÃO DE LIGANDOS BIAROMÁTICOS EM PONTE (71) UNIVATION TECHNOLOGIES, LLC (US)
(21) BR 11 2017 022266-3 A2	Código 9.2 - Indeferimento (22) 18/04/2016 (54) MÉTODOS PARA A PREPARAÇÃO DE LIGANDOS BIAROMÁTICOS EM PONTE (71) UNIVATION TECHNOLOGIES, LLC (US)
(21) BR 11 2019 002575-8 A2	Código 9.2 - Indeferimento (22) 04/07/2017 (54) MÉTODO, APARELHO E DISPOSITIVO DE CODIFICAÇÃO POLAR

(71) HUAWEI TECHNOLOGIES CO., LTD. (CN)

(21) BR 12 2019 019741-5 A2 Código 9.2 - Indeferimento
(22) 15/03/2011
(54) IMUNOTERAPIAS CONTRA VÁRIOS TUMORES, INCLUINDO CÂNCER GASTROINTESTINAL E GÁSTRICO
(62) BR 11 2012 023692-0 15/03/2011
(71) IMMATICS BIOTECHNOLOGIES GMBH (DE)

(21) BR 12 2019 020590-6 A2 Código 9.2 - Indeferimento
(22) 17/10/2006
(54) COMPOSIÇÃO OFTÁLMICA COMPREENDENDO DERIVADOS DE GLICOCORTICÓIDES QUE PENETRAM SELETIVAMENTE NOS TECIDOS DO SEGMENTO POSTERIOR
(62) PI 0613401-7 17/10/2006
(71) ALLERGAN, INC. (US)

(21) BR 12 2020 001168-8 A2 Código 9.2 - Indeferimento
(22) 20/10/2009
(54) ÁCIDOS RIBONUCLEICOS DE FITA DUPLA (DSRNA) E MÉTODOS PARA INIBIÇÃO DA EXPRESSÃO DE TRANSTIRRETINA, VETORES, CÉLULAS, COMPOSIÇÕES FARMACÊUTICAS, BEM COMO USO DOS REFERIDOS ÁCIDOS RIBONUCLEICOS DE FITA DUPLA
(62) PI 0919732-0 20/10/2009
(71) ALNYLAM PHARMACEUTICALS, INC. (US)

(21) BR 12 2020 001716-3 A2 Código 9.2 - Indeferimento
(22) 14/03/2014
(54) VACINA, MOLÉCULA DE ÁCIDO NUCLEICO, E, USO DE ANTÍGENOS
(62) BR 11 2015 022367-2 14/03/2014
(71) THE TRUSTEES OF THE UNIVERSITY OF PENNSYLVANIA (US)

(21) BR 12 2020 006099-9 A2 Código 9.2 - Indeferimento
(22) 23/11/2012
(54) MÉTODO PARA DECODIFICAR UMA IMAGEM, APARELHO PARA DECODIFICAR UMA IMAGEM, MÉTODO PARA DECODIFICAR UMA IMAGEM, E APARELHO PARA DECODIFICAR UMA IMAGEM
(62) BR 11 2014 012549-0 23/11/2012
(71) SAMSUNG ELECTRONICS CO., LTD. (KR)

(21) BR 12 2020 007299-7 A2 Código 9.2 - Indeferimento
(22) 17/01/2006
(54) USO DE OXICODONA PARA TRATAMENTO DA DOR VISCERAL

(62) PI 0606247-4 17/01/2006
(71) EURO-CELTIQUE S.A. (LU)

(21) BR 12 2020 009082-0 A2 Código 9.2 - Indeferimento
(22) 30/07/2009
(54) COMPOSTOS MODULADORES DE TGR5, COMPOSIÇÕES FARMACÊUTICAS COMPREENDENDO OS MESMOS E SEUS USOS
(62) PI 0916735-8 30/07/2009
(71) INTERCEPT PHARMACEUTICALS, INC. (US)

(21) BR 12 2020 012851-8 A2 Código 9.2 - Indeferimento
(22) 06/01/2010
(54) APERFEIÇOAMENTOS DE CAPACIDADE AUDITIVA PARA SINAIS DE REFERÊNCIA
(62) PI 1007517-8 06/01/2010
(71) QUALCOMM INCORPORATED (US)

(21) BR 12 2020 013311-2 A2 Código 9.2 - Indeferimento
(22) 27/04/2010
(54) CULTURA DE MICRO-ORGANISMO RECOMBINANTE, MICRO-ORGANISMO GENETICAMENTE MODIFICADO E REFERIDO MICRO-ORGANISMO RECOMBINANTE
(62) PI 1015313-6 27/04/2010
(71) GENOMATICA, INC. (US)

(21) BR 12 2020 013315-5 A2 Código 9.2 - Indeferimento
(22) 27/04/2010
(54) MICRO-ORGANISMO GENETICAMENTE MODIFICADO
(62) PI 1015313-6 27/04/2010
(71) GENOMATICA, INC. (US)

(21) BR 12 2020 020977-1 A2 Código 9.2 - Indeferimento
(22) 30/01/2009
(54) PROFÁRMACO COMPREENDENDO UM CONJUGADO FÁRMACO-LIGANTE E COMPOSIÇÃO FARMACÊUTICA
(62) PI 0906643-8 30/01/2009
(71) ASCENDIS PHARMA AS (DK)

(21) BR 12 2020 025496-3 A2 Código 9.2 - Indeferimento
(22) 20/06/2018
(54) CÉLULA IMUNE MODIFICADA DEFICIENTE PARA SUV39H1, SEU MÉTODO DE PRODUÇÃO, COMPOSIÇÃO QUE A COMPREENDE E USO DAS REFERIDAS CÉLULA E COMPOSIÇÃO

(62) BR 11 2019 027133-3 20/06/2018

(71) INSTITUT CURIE (FR) ; INSERM (INSTITUT NATIONAL DE LA SANTÉ ET DE LA RECHERCHE MÉDICALE) (FR) ; CENTRE NATIONAL DE LA RECHERCHE SCIENTIFIQUE - CNRS (FR)

(21) BR 12 2021 001866-9 A2

Código 9.2 - Indeferimento

(22) 18/01/2008

(54) USO DE UM DERIVADO DE QUINAZOLINA, DERIVADO DE QUINAZOLINA E PROCESSO PARA A PREPARAÇÃO DE UM DERIVADO DE QUINAZOLINA

(62) PI 0822012-3 18/01/2008

(71) NATCO PHARMA LIMITED (IN)

(21) BR 13 2015 002415-0 E2

Código 9.2 - Indeferimento

(22) 03/02/2015

(54) PROPANTE CERÂMICO OBTIDO A PARTIR DE BAUXITA COM ALTO TEOR DE ÓXIDOS DE FERRO, PROCESSO PARA SUA PREPARAÇÃO, PROCESSO DE REDUÇÃO DA ABRASIVIDADE DE UM PROPANTE, USO DE BAUXITA DE ALTO TEOR DE ÓXIDO DE FERRO E PROCESSO PARA EXTRAÇÃO DE ÓLEO E GÁS DE UM POÇO DE PETRÓLEO

(61) PI 0303442-9 03/09/2003

(71) MINERAÇÃO CURIMBABA LTDA. (BR/MG)

(21) BR 20 2015 001034-1 U2

Código 9.2 - Indeferimento

(22) 16/01/2015

(54) SISTEMA DE RESGATE AUTOMÁTICO DE CÁPSULA DE TRANSPORTE VERTICAL

(71) GERALDO AHLERT (BR/SP)

(21) BR 20 2015 011806-1 U2

Código 9.2 - Indeferimento

(22) 12/05/2015

(54) MISTURADOR DE RAÇÃO E SAL MINERAL

(71) AGRO MENDES COMÉRCIO DE PRODUTOS AGROPECUÁRIOS LTDA - ME (BR/PA)

(21) BR 20 2015 031581-9 U2

Código 9.2 - Indeferimento

(22) 16/12/2015

(54) “DISPOSITIVO PARA SINCRONISMO E ABASTECIMENTO DE PRODUTOS”

(71) IVANETE TEREZINHA MATTE (BR/SC)

(21) BR 20 2016 000384-4 U2

Código 9.2 - Indeferimento

(22) 08/01/2016

(54) RAMPA DESLIZANTE, MONTADA EM VEÍCULO MOTORIZADO PARA O TRANSPORTE DE PESSOAS COM NECESSIDADES ESPECIAIS
(71) CLAUDIO STEDILE GODINHO (BR/PR)

(21) BR 20 2016 002190-7 U2 Código 9.2 - Indeferimento
(22) 30/01/2016
(54) DISPENSADOR MULTI SAÍDA DE LIQUIDOS
(71) TARLEY RAMOS NASCIMENTO (BR/PE)

(21) BR 20 2020 008061-5 U2 Código 9.2 - Indeferimento
(22) 23/04/2020
(54) VIDEOLARINGOSCÓPIO AUTOCLAVÁVEL DE BAIXO CUSTO COM DISPOSITIVO DE BARREIRA CONTRA AEROSSÓIS E GOTÍCULAS RESPIRATÓRIAS
(71) NELY MARJOLLIE GUANABARA TEIXEIRA REIS (BR/CE)

(21) BR 20 2020 012859-6 U2 Código 9.2 - Indeferimento
(22) 24/06/2020
(54) DISPOSIÇÃO CONSTRUTIVA INTRODUZIDA EM ESTANTE MULTIUSO
(71) LUIZ OROZIMBO DOMICIANO (BR/SP)

(21) C1 0503189-3 E2 Código 9.2 - Indeferimento
(22) 24/04/2007
(54) SISTEMA DE TESTES MÚLTIPLOS PARA EQUIPAMENTOS COM MOTOR ELÉTRICO OU BOBINAS AGREGADAS E DE CONTROLE DE FRENAGEM E TRAÇÃO AUTOMOTIVA
(61) PI 0503189-3 11/08/2005
(71) ABX ENERGIA LTDA (BR/PR)

(21) PI 0609074-5 A2 Código 9.2 - Indeferimento
(22) 11/04/2006
(54) MÉTODO DE TRATAR OU PREVENIR DETERIORAÇÃO ÓSSEA OU OSTEOPOROSE
(71) Unimed Pharmaceuticals, LLC (US) ; BESINS HEALTHCARE LUXEMBOURG S.A.R.L. (LU)

(21) PI 0617967-3 A2 Código 9.2 - Indeferimento
(22) 03/10/2006
(54) CONJUNTO DE CURATIVO PARA UMA FERIDA OU INCISÃO, E, HEMOSTATO
(71) KCI Licensing, Inc. (US)

(21) PI 0619665-9 A2 Código 9.2 - Indeferimento

	(22) 08/11/2006 (54) MÉTODO PARA MELHORAR A EXPRESSÃO DE UM TRANSGENE EM UMA CÉLULA HOSPEDEIRA, CASSETE DE EXPRESSÃO EM MAMÍFERO, VETOR, CÉLULA HOSPEDEIRA, VACINA DE DNA E COMPOSIÇÃO FARMACÊUTICA (71) South African Medical Research Council (ZA) ; University of Cape Town (ZA)
(21) PI 0815089-3 A2	Código 9.2 - Indeferimento (22) 06/08/2008 (54) MÉTODOS PARA TRATAR UM PACIENTE QUE SOFRE DE OU SUSCETÍVEL A PELO MENOS UM SINTOMA DE ABUSO DE, DEPENDÊNCIA SOBRE, OU RETIRADA DE PELO MENOS UMA SUBSTÂNCIA, PARA TRATAR PELO MENOS UMA FASE DE DEPENDÊNCIA DE SUBSTÂNCIA SOBRE PELO MENOS UMA SUBSTÂNCIA EM UM PACIENTE, E PARA TRATAR PELO MENOS UMA FASE DE DEPENDÊNCIA À COCAÍNA EM UM PACIENTE (71) BIOTIE THERAPIES, INC. (US)
(21) PI 0901056-4 A2	Código 9.2 - Indeferimento (22) 23/04/2009 (54) CONJUNTO DE MÚLTIPLOS GRUPOS MOTOR-GERADOR EM PARALELO CONTROLADOS ELETRONICAMENTE PARA ALIMENTAÇÃO DE VEÍCULOS FERROVIÁRIOS (71) Zeit Comércio e Montagem de Equipamentos Eletrônicos Ltda. (BR/PR)
(21) PI 0901109-9 A2	Código 9.2 - Indeferimento (22) 12/03/2009 (54) DISPOSITIVO DE ESTIMULAÇÃO CEREBRAL (71) Nipponflex Indústria e Comércio de Colchões Ltda. (BR/PR)
(21) PI 0909493-8 A2	Código 9.2 - Indeferimento (22) 20/03/2009 (54) COMPOSIÇÕES, MÉTODOS E KITS (71) ELANCO TIERGESUNDHEIT AG (CH)
(21) PI 0916248-8 A2	Código 9.2 - Indeferimento (22) 15/07/2009 (54) LENTE OFTÁLMICA (71) ALCON INC. (CH)
(21) PI 0921826-2 A2	Código 9.2 - Indeferimento (22) 10/11/2009

(54) COMPOSTOS ORGÂNICOS

(71) Novartis AG (CH)

(21) PI 1001728-3 A2

Código 9.2 - Indeferimento

(22) 28/05/2010

(54) MÉTODO DE APROVEITAMENTO DE REJEITOS DO PROCESSO DE RETIFICAÇÃO EM INDÚSTRIAS DO SETOR METAL-MECÂNICO COMO COMPONENTE PRINCIPAL DE PRODUÇÃO SEM QUEIMA DE NOVO TIPO DE MATERIAL SEMELHANTE AO CONCRETO

(71) Universidade Federal do Paraná - UFPR (BR/PR)

(21) PI 1002273-2 A2

Código 9.2 - Indeferimento

(22) 26/07/2010

(54) PROCESSO DE OBTENÇÃO DE FERRITAS MAGNÉTICAS NANOPARTICULADAS E FUNCIONALIZADAS PARA FÁCIL DISPERSÃO E FERRITAS MAGNÉTICAS OBTIDAS ATRAVÉS DO MESMO

(71) Nanum Nanotecnologia S/A (BR/MG)

(21) PI 1002471-9 A2

Código 9.2 - Indeferimento

(22) 19/07/2010

(54) EMBALAGEM PARA SENSOR DE IMAGEM

(71) Smart Modular Technologies Indústria de Componentes Eletrônicos Ltda. (BR/SP)

(21) PI 1004791-3 A2

Código 9.2 - Indeferimento

(22) 24/11/2010

(54) PROCESSO DE ALTERAÇÃO DAS PROPRIEDADES SUPERFICIAIS DE MATERIAIS DE CONSTRUÇÃO POROSOS E SILICOSOS POR MEIO DE CAMADAS SOBREPOSTAS QUE FORNECEM PROPRIEDADES HRIDROFÓBICAS E FOTO-ATIVADAS, PARA A PREVENÇÃO DE MANCHAS CAUSADAS PELA DEPOSIÇÃO DE MICROORGANISMOS E POLUENTES ATMOSFÉRICOS

(71) Universidade de São Paulo - USP (BR/SP)

(21) PI 1005738-2 A2

Código 9.2 - Indeferimento

(22) 07/12/2010

(54) MÉTODO DE CONTROLE DA QUANTIDADE DE ÁGUA RESIDUAL ENTRE O TANQUE E O CESTO DE UMA MÁQUINA DE LAVAR ROUPAS

(71) WHIRLPOOL S.A. (BR/SP)

(21) PI 1006397-8 A2

Código 9.2 - Indeferimento

(22) 25/03/2010

(54) SISTEMA E MÉTODO DE OPERAÇÃO PARA HABILITAR A MENOR

	ROTA DE CONEXÃO (71) SYNAPSE INTERNATIONAL S.A (LU)
(21) PI 1006799-0 A2	Código 9.2 - Indeferimento (22) 03/02/2010 (54) SISTEMA E MÉTODO MÉDICOS PARA PROPORCIONAR INFORMAÇÕES DE CONTROLE GLICÊMICO. (71) Sanofi-Aventis Deutschland Gmbh (DE)
(21) PI 1013556-1 A2	Código 9.2 - Indeferimento (22) 25/03/2010 (54) PROCESSO DE DIVISÃO À DISTÂNCIA DE ESCRITÓRIO(S) DE INFORMÁTICA (71) Sagemcom Broadband SAS (FR)
(21) PI 1100708-7 A2	Código 9.2 - Indeferimento (22) 31/01/2011 (54) SISTEMA E MÉTODO PARA CERTIFICAÇÃO DE VEÍCULOS E TERMINAL CERTIFICADOR (71) DEKRA VISTORIAS E SERVIÇOS LTDA. (BR/SP)
(21) PI 1100902-0 A2	Código 9.2 - Indeferimento (22) 16/03/2011 (54) SISTEMA APLICADO EM BRINQUEDO, PARA FINALIDADE EDUCATIVA (71) EDENÍLSON BENEDITO HESPANHOL (BR/SP)
(21) PI 1102192-6 A2	Código 9.2 - Indeferimento (22) 27/05/2011 (54) MÓDULO INTEGRADO PARA VEÍCULOS TERRESTRES AUTOMOTORES (71) Continental Brasil Indústria Automotiva Ltda (BR/SP)
(21) PI 1102899-8 A2	Código 9.2 - Indeferimento (22) 22/06/2011 (54) MÉTODO PARA DESENVOLVIMENTO DE TRATAMENTO DE CHIP NAS TRANSAÇÕES DE SAQUE, DESBLOQUEIO DE CARTÃO E TROCA DE SENHA DE UM CHIP (71) TECNOLOGIA BANCÁRIA S.A. (BR/SP)
(21) PI 1104432-2 A2	Código 9.2 - Indeferimento (22) 09/09/2011 (54) MÉTODO E SISTEMA PARA CONTROLE A PARTIR DE MOVIMENTOS DE PELO MENOS UM OBJETO OU PESSOA, E, MÉTODO E SISTEMA PARA

A IDENTIFICAÇÃO DE MOVIMENTO DE PELO MENOS UM OBJETO OU PESSOA

(71) TELEFONICA BRASIL S.A. (BR/SP)

(21) PI 1105803-0 A2

Código 9.2 - Indeferimento

(22) 04/11/2011

(54) AMPLIFICADOR DE POTÊNCIA EMPREGANDO CONVERSOR DE CORRENTE CONTÍNUA PARA CORRENTE ALTERNADA EM TOPOLOGIA HÍBRIDA E MÉTODO DE AMPLIFICAÇÃO

(71) Universidade Federal de Santa Maria (BR/RS)

Código 9.2.4 - Manutenção do Indeferimento

Mantido o indeferimento uma vez que não foi apresentado recurso dentro do prazo legal.

(21) BR 10 2013 000755-2 A2	Código 9.2.4 - Manutenção do Indeferimento (22) 11/01/2013 (54) DISPOSITIVO DE SISTEMA DE ESPERA, CONJUNTO DE COMPUTADORES, MÉTODO DE CONTROLE DE UM DISPOSITIVO DE SISTEMA DE ESPERA E MÍDIA DE ARMAZENAMENTO NÃO-TRANSITÓRIA LEGIVEL POR COMPUTADOR (71) NEC CORPORATION (JP) MANTIDO O INDEFERIMENTO UMA VEZ QUE NÃO FOI APRESENTADO RECURSO DENTRO DO PRAZO LEGAL
(21) BR 10 2015 031887-1 A2	Código 9.2.4 - Manutenção do Indeferimento (22) 18/12/2015 (54) CURATIVOS DE FERIMENTOS, QUEIMADURAS E PROCEDIMENTOS PÓS-OPERATÓRIOS PRODUZIDOS A BASE DE CARRAGENANA E NANOFUNCIONALIZADO COM NANOPARTÍCULAS COM ATIVIDADE ANTIMICROBIANA, ANTI-INFLAMATÓRIA, ANALGÉSICA E CICATRIZANTE (71) BIONANO CURATIVOS BIOTECNOLOGICOS LTDA (BR/SC) MANTIDO O INDEFERIMENTO UMA VEZ QUE NÃO FOI APRESENTADO RECURSO DENTRO DO PRAZO LEGAL.MANTIDO O INDEFERIMENTO UMA VEZ QUE NÃO FOI APRESENTADO RECURSO DENTRO DO PRAZO LEGAL.
(21) BR 10 2020 006935-7 A2	Código 9.2.4 - Manutenção do Indeferimento (22) 07/04/2020 (54) PORTAL DE DESCONTAMINAÇÃO (71) RUI MANUEL DIAS FERREIRA (BR/SC) MANTIDO O INDEFERIMENTO UMA VEZ QUE NÃO FOI APRESENTADO RECURSO DENTRO DO PRAZO LEGAL.MANTIDO O INDEFERIMENTO UMA VEZ QUE NÃO FOI APRESENTADO RECURSO DENTRO DO PRAZO LEGAL.
(21) BR 11 2012 032077-7 A2	Código 9.2.4 - Manutenção do Indeferimento (22) 01/06/2011 (54) CONTROLE DE MANCHE PARA UMA CAIXA DE CÂMBIO (71) CNH INDUSTRIAL ITALIA S.P.A. (IT) MANTIDO O INDEFERIMENTO UMA VEZ QUE NÃO FOI APRESENTADO RECURSO DENTRO DO PRAZO LEGAL
(21) BR 11 2013 027554-5 A2	Código 9.2.4 - Manutenção do Indeferimento (22) 27/04/2012

(54) USOS DE COMPOSTOS NO TRATAMENTO DE MAL DE ALZHEIMER, DOENÇA DE HUNTINGTON, AUTISMO E OUTROS DISTÚRBIOS

(71) NORTHWESTERN UNIVERSITY (US)

MANTIDO O INDEFERIMENTO UMA VEZ QUE NÃO FOI APRESENTADO RECURSO DENTRO DO PRAZO LEGAL

(21) BR 11 2014 001907-0 A2

Código 9.2.4 - Manutenção do Indeferimento

(22) 26/07/2012

(54) PRODUÇÃO DE DHA E OUTROS LC-PUFAS EM PLANTAS

(71) DOW AGROSCIENCES LLC (US) ; DSM IP ASSETS B.V. (NL)

MANTIDO O INDEFERIMENTO UMA VEZ QUE NÃO FOI APRESENTADO RECURSO DENTRO DO PRAZO LEGAL

(21) BR 11 2014 011814-0 A2

Código 9.2.4 - Manutenção do Indeferimento

(22) 15/11/2012

(54) PLANTA TRANSGÊNICA, DESCENDÊNCIA, SEMENTE, VETOR E PROCESSO DE PRODUÇÃO RELACIONADOS

(71) THE STATE OF ISRAEL - MINISTRY OF AGRICULTURE & RURAL DEVELOPMENT, AGRICULTURAL RESEARCH ORGANIZATION (ARO) (VOLCANI CENTER) (IL)

MANTIDO O INDEFERIMENTO UMA VEZ QUE NÃO FOI APRESENTADO RECURSO DENTRO DO PRAZO LEGAL

(21) BR 11 2014 011902-3 A2

Código 9.2.4 - Manutenção do Indeferimento

(22) 16/11/2012

(54) POLIPEPTÍDEO E POLINUCLEOTÍDEO ISOLADOS, CÉLULA HOSPEDEIRA RECOMBINANTE, MÉTODOS PARAPRODUZIR UM POLIPEPTÍDEO, E PARA PRODUZIR UM MUTANTE DE UMA CÉLULA PARENTAL, PROCESSOS PARA PRODUZIR UMA PROTEÍNA, PARA DEGRADAR OU CONVERTER UM MATERIAL CELULÓSICO OU MATERIALCONTENDO XILANO, PARA PRODUZIR UM PRODUTO DEFERMENTAÇÃO, E PARA FERMENTAR UM MATERIALCELULÓSICO OU MATERIAL CONTENDO XILANO, E,FORMULAÇÃO DE CALDO INTEGRAL OU COMPOSIÇÃO DECULTURA DE CÉLULAS

(71) NOVOZYMES, INC (US) ; NOVOZYMES A/S (DK)

MANTIDO O INDEFERIMENTO UMA VEZ QUE NÃO FOI APRESENTADO RECURSO DENTRO DO PRAZO LEGAL

(21) BR 11 2015 020977-7 A2

Código 9.2.4 - Manutenção do Indeferimento

(22) 05/03/2014

(54) SUPLEMENTO DE PROTEÍNA DE ARROZ E MÉTODOS DE USO DO MESMO

(71) AXIOM FOODS, INC. (US)

MANTIDO O INDEFERIMENTO UMA VEZ QUE NÃO FOI APRESENTADO RECURSO DENTRO DO PRAZO LEGAL

(21) BR 11 2015 022480-6 A2 Código 9.2.4 - Manutenção do Indeferimento
 (22) 27/02/2014
 (54) MÉTODO DE PRODUÇÃO DE UM PRODUTO DE EXTRATO COMESTÍVEL, MÉTODO DE PRODUÇÃO DE UM EXTRATO, EXTRATO DE CAFÉ VERDE COMESTÍVEL, EXTRATO DE CAFÉ VERDE E SEM ÁLCOOL, COMPOSIÇÃO COMESTÍVEL E BEBIDA
 (71) Starbucks Corporation d/b/a Starbucks Coffee Company (US)
 MANTIDO O INDEFERIMENTO UMA VEZ QUE NÃO FOI APRESENTADO RECURSO DENTRO DO PRAZO LEGAL

(21) BR 11 2015 026235-0 A2 Código 9.2.4 - Manutenção do Indeferimento
 (22) 15/04/2014
 (54) MÉTODO PARA MELHORAR A UTILIZAÇÃO DO POTENCIAL DE PRODUÇÃO DE PLANTAS TRANSGÊNICAS ENVOLVENDO A APLICAÇÃO DE UM DERIVADO DE FTALDIAMIDA
 (71) BAYER CROPS SCIENCE AKTIENGESELLSCHAFT (DE)
 MANTIDO O INDEFERIMENTO UMA VEZ QUE NÃO FOI APRESENTADO RECURSO DENTRO DO PRAZO LEGAL. MANTIDO O INDEFERIMENTO UMA VEZ QUE NÃO FOI APRESENTADO RECURSO DENTRO DO PRAZO LEGAL.

(21) BR 11 2016 027477-6 A2 Código 9.2.4 - Manutenção do Indeferimento
 (22) 21/07/2015
 (54) PREPARAÇÕES DESODORANTES, QUE COMPREENDEM POLÍMEROS DE POLIQUATÉRNIO-6
 (71) BEIERSDORF AG (DE)
 MANTIDO O INDEFERIMENTO UMA VEZ QUE NÃO FOI APRESENTADO RECURSO DENTRO DO PRAZO LEGAL. MANTIDO O INDEFERIMENTO UMA VEZ QUE NÃO FOI APRESENTADO RECURSO DENTRO DO PRAZO LEGAL.

(21) BR 11 2016 029241-3 A2 Código 9.2.4 - Manutenção do Indeferimento
 (22) 15/06/2015
 (54) MÉTODO PARA TRATAMENTO DOS CABELOS COM UM CONDICIONADOR CONCENTRADO
 (71) THE PROCTER & GAMBLE COMPANY (US)
 MANTIDO O INDEFERIMENTO UMA VEZ QUE NÃO FOI APRESENTADO RECURSO DENTRO DO PRAZO LEGAL. MANTIDO O INDEFERIMENTO UMA VEZ QUE NÃO FOI APRESENTADO RECURSO DENTRO DO PRAZO LEGAL.

(21) BR 11 2016 029518-8 A2 Código 9.2.4 - Manutenção do Indeferimento
 (22) 19/06/2015

(54) MATERIAIS E MÉTODOS PARA O ENCHIMENTO DE CAVIDADES ÓSSEAS

(71) 3-D MATRIX, LTD. (JP)

MANTIDO O INDEFERIMENTO UMA VEZ QUE NÃO FOI APRESENTADO RECURSO DENTRO DO PRAZO LEGAL.MANTIDO O INDEFERIMENTO UMA VEZ QUE NÃO FOI APRESENTADO RECURSO DENTRO DO PRAZO LEGAL.

(21) BR 11 2017 000817-3 A2

Código 9.2.4 - Manutenção do Indeferimento

(22) 06/07/2015

(54) USO DE MONOOLEATO DE ISOSSORBIDA

(71) BASF SE (DE)

MANTIDO O INDEFERIMENTO UMA VEZ QUE NÃO FOI APRESENTADO RECURSO DENTRO DO PRAZO LEGAL.MANTIDO O INDEFERIMENTO UMA VEZ QUE NÃO FOI APRESENTADO RECURSO DENTRO DO PRAZO LEGAL.

(21) BR 11 2017 001372-0 A2

Código 9.2.4 - Manutenção do Indeferimento

(22) 16/07/2015

(54) DISPOSITIVO MÉDICO COM VISIBILIDADE MELHORADA PARA INSERÇÃO EM UM CORPO HUMANO OU ANIMAL E/OU PARA O CONTATO COM TECIDO HUMANO OU ANIMAL, E MÉTODO DE REVESTIMENTO DE UM DISPOSITIVO MÉDICO

(71) PLASS RESCUE TECHNOLOGIES AG (CH)

MANTIDO O INDEFERIMENTO UMA VEZ QUE NÃO FOI APRESENTADO RECURSO DENTRO DO PRAZO LEGAL.MANTIDO O INDEFERIMENTO UMA VEZ QUE NÃO FOI APRESENTADO RECURSO DENTRO DO PRAZO LEGAL.

(21) BR 11 2017 016552-0 A2

Código 9.2.4 - Manutenção do Indeferimento

(22) 28/07/2015

(54) ?COMPÓSITOS DE POLÍMEROS SINTÉTICOS DE ALTA RESISTÊNCIA DE CAMADA ÚNICA PARA VÁLVULAS PROTÉTICAS?

(71) W. L. GORE & ASSOCIATES, INC. (US)

MANTIDO O INDEFERIMENTO UMA VEZ QUE NÃO FOI APRESENTADO RECURSO DENTRO DO PRAZO LEGAL.MANTIDO O INDEFERIMENTO UMA VEZ QUE NÃO FOI APRESENTADO RECURSO DENTRO DO PRAZO LEGAL.

(21) BR 11 2017 025216-3 A2

Código 9.2.4 - Manutenção do Indeferimento

(22) 30/06/2015

(54) PATCH DE HIDROGEL-ESPUMA PARA ENTREGA DE OXIGÊNIO E MÉTODO DE FABRICAÇÃO

(71) KIMBERLY-CLARK WORLDWIDE, INC. (US)

MANTIDO O INDEFERIMENTO UMA VEZ QUE NÃO FOI APRESENTADO RECURSO DENTRO DO PRAZO LEGAL.MANTIDO O INDEFERIMENTO UMA VEZ QUE NÃO FOI APRESENTADO RECURSO DENTRO DO PRAZO LEGAL.

(21) BR 11 2017 026072-7 A2	Código 9.2.4 - Manutenção do Indeferimento (22) 23/06/2015 (54) MÉTODO PARA A FABRICAÇÃO DE FILME DE COLÁGENO USANDO LUZ ULTRAVIOLETA, FILME DE COLÁGENO FABRICADO USANDO O MESMO, E BIOMATERIAL PREPARADO USANDO FILME DE COLÁGENO (71) SEWONCELLONTEC CO. LTD. (KR) MANTIDO O INDEFERIMENTO UMA VEZ QUE NÃO FOI APRESENTADO RECURSO DENTRO DO PRAZO LEGAL.MANTIDO O INDEFERIMENTO UMA VEZ QUE NÃO FOI APRESENTADO RECURSO DENTRO DO PRAZO LEGAL.
(21) BR 11 2017 027625-9 A2	Código 9.2.4 - Manutenção do Indeferimento (22) 22/06/2015 (54) MATRIZ POLIMÉRICA ADESIVA HEMOSTÁTICA ALTAMENTE EFICAZ (71) CRESILON, INC. (US) MANTIDO O INDEFERIMENTO UMA VEZ QUE NÃO FOI APRESENTADO RECURSO DENTRO DO PRAZO LEGAL.MANTIDO O INDEFERIMENTO UMA VEZ QUE NÃO FOI APRESENTADO RECURSO DENTRO DO PRAZO LEGAL.
(21) BR 11 2018 015934-4 A2	Código 9.2.4 - Manutenção do Indeferimento (22) 06/02/2017 (54) ?MÁQUINA DE SEMEADURA COM DISPOSITIVO DE DOSEAMENTO DE SEMENTE, TRANSMISSÃO, PROCESSO E MÉTODO? (71) BW ELLIOTT MFG. CO., LLC. (US) MANTIDO O INDEFERIMENTO UMA VEZ QUE NÃO FOI APRESENTADO RECURSO DENTRO DO PRAZO LEGAL.MANTIDO O INDEFERIMENTO UMA VEZ QUE NÃO FOI APRESENTADO RECURSO DENTRO DO PRAZO LEGAL.
(21) BR 11 2019 018629-8 A2	Código 9.2.4 - Manutenção do Indeferimento (22) 08/03/2018 (54) ARTIGO REVESTIDO TENDO REVESTIMENTO DE BAIXA E COM SISTEMA DE REFLEXÃO DE IR COM CAMADA DIELÉTRICA NITRÍTICA DE ALTO ÍNDICE INCLUINDO HÁFNIO (71) GUARDIAN GLASS, LLC (US) MANTIDO O INDEFERIMENTO UMA VEZ QUE NÃO FOI APRESENTADO RECURSO DENTRO DO PRAZO LEGAL
(21) BR 12 2020 013739-8 A2	Código 9.2.4 - Manutenção do Indeferimento (22) 15/02/2008 (54) USOS TERAPÊUTICOS PARA O TRATAMENTO DE CÂNCER E DE SÍNDROMES PRÉ-CANCEROSAS E COMBINAÇÃO E COMPOSIÇÕES FARMACÊUTICAS COMPREENDENDO UM AGONISTA DO RECEPTOR DE TPO NÃO-PEPTÍDEO

(71) NOVARTIS AG (CH)
MANTIDO O INDEFERIMENTO UMA VEZ QUE NÃO FOI APRESENTADO RECURSO DENTRO DO PRAZO LEGAL.MANTIDO O INDEFERIMENTO UMA VEZ QUE NÃO FOI APRESENTADO RECURSO DENTRO DO PRAZO LEGAL.

(21) BR 12 2020 020587-3 A2 Código 9.2.4 - Manutenção do Indeferimento
(22) 10/03/2015
(54) PÓ E MÉTODO PARA APRIMORAR A APLICAÇÃO TÓPICA DE UM AGENTE ATIVO BÁSICO
(71) JOHNSON & JOHNSON CONSUMER INC. (US)
MANTIDO O INDEFERIMENTO UMA VEZ QUE NÃO FOI APRESENTADO RECURSO DENTRO DO PRAZO LEGAL.MANTIDO O INDEFERIMENTO UMA VEZ QUE NÃO FOI APRESENTADO RECURSO DENTRO DO PRAZO LEGAL.

(21) BR 12 2020 020613-6 A2 Código 9.2.4 - Manutenção do Indeferimento
(22) 23/10/2014
(54) SISTEMA SURFACTANTE CATIONICO SINÉRGICO
(71) COLGATE-PALMOLIVE COMPANY (US)
MANTIDO O INDEFERIMENTO UMA VEZ QUE NÃO FOI APRESENTADO RECURSO DENTRO DO PRAZO LEGAL.MANTIDO O INDEFERIMENTO UMA VEZ QUE NÃO FOI APRESENTADO RECURSO DENTRO DO PRAZO LEGAL.

(21) PI 0907367-1 A8 Código 9.2.4 - Manutenção do Indeferimento
(22) 30/01/2009
(54) SISTEMA E MÉTODO PARA SINCRONIZAÇÃO DE SINCRONISMO DE ENLACE ASCENDENTE EM CONJUNÇÃO COM RECEPÇÃO DESCONTÍNUA
(71) GUANGDONG OPPO MOBILE TELECOMMUNICATIONS CORP., LTD. (CN)
MANTIDO O INDEFERIMENTO UMA VEZ QUE NÃO FOI APRESENTADO RECURSO DENTRO DO PRAZO LEGAL

(21) PI 0908472-0 A2 Código 9.2.4 - Manutenção do Indeferimento
(22) 10/02/2009
(54) MÉTODO PARA PRODUÇÃO DE ETANOL A PARTIR DE DOIS DIFERENTES MATERIAIS INICIAIS
(71) Sekab E-Technology AB (SE)
MANTIDO O INDEFERIMENTO UMA VEZ QUE NÃO FOI APRESENTADO RECURSO DENTRO DO PRAZO LEGAL

(21) PI 0918492-9 A2 Código 9.2.4 - Manutenção do Indeferimento
(22) 03/09/2009
(54) USO DE NAPROXEN, OU SAL FARMACEUTICAMENTE ACEITÁVEL DO MESMO, E ESOMEPRAZOL, OU SAL FARMACEUTICAMENTE ACEITÁVEL

DO MESMO

(71) GRÜNENTHAL GMBH (DE) ; NUVO PHARMACEUTICALS (IRELAND)
DESIGNATED ACTIVITY COMPANY (IE)

MANTIDO O INDEFERIMENTO UMA VEZ QUE NÃO FOI APRESENTADO
RECURSO DENTRO DO PRAZO LEGAL

(21) PI 1105866-8 A2

Código 9.2.4 - Manutenção do Indeferimento

(22) 16/09/2011

(54) SISTEMA AUTOMÁTICO PARA A DETECÇÃO DO FIM DE UMA
COMPOSIÇÃO FERROVIÁRIA

(71) Ferrovia Centro-Atlantica S/A (BR/MG)

MANTIDO O INDEFERIMENTO UMA VEZ QUE NÃO FOI APRESENTADO
RECURSO DENTRO DO PRAZO LEGAL

(21) PI 1106123-5 A2

Código 9.2.4 - Manutenção do Indeferimento

(22) 14/10/2011

(54) COMPOSIÇÃO MEDICAMENTOSA PARA O TRATAMENTO DE
ONICOMICOSSES

(71) LABORATÓRIO SAÚDE LTDA. (BR/RS)

MANTIDO O INDEFERIMENTO UMA VEZ QUE NÃO FOI APRESENTADO
RECURSO DENTRO DO PRAZO LEGAL

(21) PI 1106234-7 A8

Código 9.2.4 - Manutenção do Indeferimento

(22) 23/12/2011

(54) PROCESSO ENZIMÁTICO-AQUOSO PARA OBTENÇÃO DE ÓLEO A
PARTIR DE SEMENTES DE MARACUJÁ

(71) EMBRAPA - EMPRESA BRASILEIRA DE PESQUISA AGROPECUÁRIA.
(BR/DF)

MANTIDO O INDEFERIMENTO UMA VEZ QUE NÃO FOI APRESENTADO
RECURSO DENTRO DO PRAZO LEGAL

(21) PI 1106425-0 A2

Código 9.2.4 - Manutenção do Indeferimento

(22) 04/10/2011

(54) COMPOSIÇÃO FARMACÊUTICA LEISHMANICIDA CONTENDO ÓLEO
ESSENCIAL DE PIPER CLAUSSENIANUM

(71) Universidade Federal De Minas Gerais (BR/MG) ; UnIversidade Federal do
Rio de Janeiro (BR/RJ)

MANTIDO O INDEFERIMENTO UMA VEZ QUE NÃO FOI APRESENTADO
RECURSO DENTRO DO PRAZO LEGAL

(21) PI 1107303-9 A2

Código 9.2.4 - Manutenção do Indeferimento

(22) 02/12/2011

(54) SUBSTITUTO OU CURATIVO TISSULAR

(71) Universidade Federal do Rio Grande do Sul (BR/RS) ; INSTITUTO DE PESQUISA COM CÉLULAS-TRONCO (BR/RS) ; UNIVERSIDADE FEDERAL DO RIO GRANDE - FURG (BR/RS)
MANTIDO O INDEFERIMENTO UMA VEZ QUE NÃO FOI APRESENTADO RECURSO DENTRO DO PRAZO LEGAL.MANTIDO O INDEFERIMENTO UMA VEZ QUE NÃO FOI APRESENTADO RECURSO DENTRO DO PRAZO LEGAL.

Código Desistência

Código 10.1 - Desistência Homologada

Notificação da homologação da desistência do pedido de patente, apresentada pelo depositante, acarretando o encerramento do processo administrativo.

(21) BR 11 2019 015704-2 A2	Código 10.1 - Desistência Homologada
	(22) 01/02/2018
	(71) PHENEX PHARMACEUTICALS AG (DE)

(21) PP 1100689-7 A2	Código 10.1 - Desistência Homologada
	(22) 08/05/1997
	(71) Sanofi-Aventis (FR)

Código Arquivamento**Código 11.1 - Arquivamento - Art. 33 da LPI**

Arquivado o pedido uma vez que não foi requerido o pedido de exame no prazo previsto no Art. 33 da Lei nº 9.279/96. Desta data corre o prazo de 60 (sessenta) dias para o depositante requerer o desarmamento, através do petiçãoamento eletrônico ou formulário FQ002, mediante pagamento da retribuição específica de desarmamento e do pagamento do pedido de exame sob pena de arquivamento definitivo.

(21) BR 10 2016 025550-3 A2 Código 11.1 - Arquivamento - Art. 33 da LPI
(22) 01/11/2016
(71) DANILO RODRIGUES DE SOUSA (BR/SP)

(21) BR 10 2017 027105-6 A2 Código 11.1 - Arquivamento - Art. 33 da LPI
(22) 15/12/2017
(71) TVS MOTOR COMPANY LIMITED (IN)

(21) BR 10 2017 027114-5 A2 Código 11.1 - Arquivamento - Art. 33 da LPI
(22) 15/12/2017
(71) TVS MOTOR COMPANY LIMITED (IN)

(21) BR 10 2017 027164-1 A2 Código 11.1 - Arquivamento - Art. 33 da LPI
(22) 15/12/2017
(71) MARIO VIRGILIO DE CARVALHO JUNIOR (BR/SP)

(21) BR 10 2017 027187-0 A2 Código 11.1 - Arquivamento - Art. 33 da LPI
(22) 15/12/2017
(71) MARIO VIRGILIO DE CARVALHO JUNIOR (BR/SP)

(21) BR 10 2017 027214-1 A2 Código 11.1 - Arquivamento - Art. 33 da LPI
(22) 15/12/2017
(71) MIBA SINTER AUSTRIA GMBH (AT)

(21) BR 10 2017 027223-0 A2 Código 11.1 - Arquivamento - Art. 33 da LPI
(22) 15/12/2017
(71) RICARDO PEREZ (BR/SP)

(21) BR 10 2017 027278-8 A2 Código 11.1 - Arquivamento - Art. 33 da LPI
(22) 18/12/2017
(71) JOHNSON & JOHNSON VISION CARE, INC. (US)

(21) BR 10 2017 027530-2 A2	Código 11.1 - Arquivamento - Art. 33 da LPI (22) 19/12/2017 (71) LÍVIA OLIVEIRA GOMES (BR/RJ)
<hr/>	
(21) BR 10 2017 027540-0 A2	Código 11.1 - Arquivamento - Art. 33 da LPI (22) 20/12/2017 (66) BR 20 2017 010211-0 16/05/2017 (71) LEANDRO BARRETO DE OLIVEIRA (BR/MG)
<hr/>	
(21) BR 10 2017 027548-5 A2	Código 11.1 - Arquivamento - Art. 33 da LPI (22) 20/12/2017 (71) GERTEC BRASIL LTDA. (BR/BA)
<hr/>	
(21) BR 10 2017 027611-2 A2	Código 11.1 - Arquivamento - Art. 33 da LPI (22) 20/12/2017 (71) SCANIA CV AB (SE)
<hr/>	
(21) BR 10 2017 027723-2 A2	Código 11.1 - Arquivamento - Art. 33 da LPI (22) 21/12/2017 (71) INTERDIGITAL CE PATENT HOLDINGS (FR)
<hr/>	
(21) BR 10 2017 027725-9 A2	Código 11.1 - Arquivamento - Art. 33 da LPI (22) 21/12/2017 (71) APRAMED - INDUSTRIA E COMERCIO DE APARELHOS MEDICOS LTDA (BR/SP)
<hr/>	
(21) BR 10 2017 027733-0 A2	Código 11.1 - Arquivamento - Art. 33 da LPI (22) 21/12/2017 (71) ITREC B.V. (NL)
<hr/>	
(21) BR 11 2018 013532-1 A2	Código 11.1 - Arquivamento - Art. 33 da LPI (22) 19/12/2017 (71) UNIVERSIDADE ESTADUAL DE CAMPINAS - UNICAMP (BR/SP)
<hr/>	
(21) BR 11 2018 016629-4 A2	Código 11.1 - Arquivamento - Art. 33 da LPI (22) 15/12/2017 (71) VANDERBILT UNIVERSITY (US)
<hr/>	
(21) BR 11 2019 009076-2 A2	Código 11.1 - Arquivamento - Art. 33 da LPI (22) 20/12/2017 (71) VERISURE SÀRL (CH)

(21) BR 11 2019 009745-7 A2	Código 11.1 - Arquivamento - Art. 33 da LPI (22) 19/12/2017 (71) WOBVEN PROPERTIES GMBH (DE)
<hr/>	
(21) BR 11 2019 010322-8 A2	Código 11.1 - Arquivamento - Art. 33 da LPI (22) 21/12/2017 (71) PRIMETALS TECHNOLOGIES, LIMITED (GB)
<hr/>	
(21) BR 11 2019 010853-0 A2	Código 11.1 - Arquivamento - Art. 33 da LPI (22) 20/12/2017 (71) COMMAND ALKON INCORPORATED (US)
<hr/>	
(21) BR 11 2019 011119-0 A2	Código 11.1 - Arquivamento - Art. 33 da LPI (22) 18/12/2017 (71) DANA BELGIUM N.V. (BE)
<hr/>	
(21) BR 11 2019 011242-1 A2	Código 11.1 - Arquivamento - Art. 33 da LPI (22) 15/12/2017 (71) IFP ENERGIES NOUVELLES (FR) ; PROSERMAT (FR) ; TOTAL S.A. (FR)
<hr/>	
(21) BR 11 2019 011274-0 A2	Código 11.1 - Arquivamento - Art. 33 da LPI (22) 15/12/2017 (71) BECKMAN COULTER, INC. (US)
<hr/>	
(21) BR 11 2019 011292-8 A2	Código 11.1 - Arquivamento - Art. 33 da LPI (22) 15/12/2017 (71) WOBVEN PROPERTIES GMBH (DE)
<hr/>	
(21) BR 11 2019 011679-6 A2	Código 11.1 - Arquivamento - Art. 33 da LPI (22) 21/12/2017 (71) IFP ENERGIES NOUVELLES (FR) ; TOTAL RAFFINAGE CHIMIE (FR)
<hr/>	
(21) BR 11 2019 011700-8 A2	Código 11.1 - Arquivamento - Art. 33 da LPI (22) 19/12/2017 (71) SUBSEA 7 LIMITED (GB)
<hr/>	
(21) BR 11 2019 011724-5 A2	Código 11.1 - Arquivamento - Art. 33 da LPI (22) 15/12/2017 (71) BASF SE (DE)
<hr/>	
(21) BR 11 2019 011880-2 A2	Código 11.1 - Arquivamento - Art. 33 da LPI

	(22) 19/12/2017 (71) CONTIPRO A.S. (CZ)
--	--

(21) BR 11 2019 011907-8 A2	Código 11.1 - Arquivamento - Art. 33 da LPI (22) 15/12/2017 (71) TOTAL MARKETING SERVICES (FR)
------------------------------------	--

(21) BR 11 2019 011973-6 A2	Código 11.1 - Arquivamento - Art. 33 da LPI (22) 15/12/2017 (71) KONINKLIJKE PHILIPS N.V. (NL)
------------------------------------	--

(21) BR 11 2019 012172-2 A2	Código 11.1 - Arquivamento - Art. 33 da LPI (22) 19/12/2017 (71) HUAWEI TECHNOLOGIES CO., LTD. (CN)
------------------------------------	---

(21) BR 11 2019 012248-6 A2	Código 11.1 - Arquivamento - Art. 33 da LPI (22) 20/12/2017 (71) NYLOK LLC (US)
------------------------------------	---

(21) BR 11 2019 012257-5 A2	Código 11.1 - Arquivamento - Art. 33 da LPI (22) 19/12/2017 (71) LA JOLLA PHARMACEUTICAL COMPANY (US)
------------------------------------	---

(21) BR 11 2019 012322-9 A2	Código 11.1 - Arquivamento - Art. 33 da LPI (22) 15/12/2017 (71) SYNGENTA PARTICIPATIONS AG (CH)
------------------------------------	--

(21) BR 11 2019 012331-8 A2	Código 11.1 - Arquivamento - Art. 33 da LPI (22) 15/12/2017 (71) NOVARTIS AG (CH)
------------------------------------	---

(21) BR 11 2019 012368-7 A2	Código 11.1 - Arquivamento - Art. 33 da LPI (22) 20/12/2017 (71) KONINKLIJKE PHILIPS N.V. (NL)
------------------------------------	--

(21) BR 11 2019 012376-8 A2	Código 11.1 - Arquivamento - Art. 33 da LPI (22) 20/12/2017 (71) KONINKLIJKE PHILIPS N.V. (NL)
------------------------------------	--

(21) BR 11 2019 012379-2 A2	Código 11.1 - Arquivamento - Art. 33 da LPI (22) 18/12/2017 (71) KONINKLIJKE PHILIPS N.V. (NL)
------------------------------------	--

(21) BR 11 2019 012442-0 A2	Código 11.1 - Arquivamento - Art. 33 da LPI (22) 15/12/2017 (71) KONINKLIJKE PHILIPS N.V. (NL)
(21) BR 11 2019 012502-7 A2	Código 11.1 - Arquivamento - Art. 33 da LPI (22) 19/12/2017 (71) SAPA S.P.A. (IT)
(21) BR 11 2019 012511-6 A2	Código 11.1 - Arquivamento - Art. 33 da LPI (22) 19/12/2017 (71) MERCK SHARP & DOHME CORP. (US) ; IDENIX PHARMACEUTICALS LLC (US)
(21) BR 11 2019 012618-0 A2	Código 11.1 - Arquivamento - Art. 33 da LPI (22) 21/12/2017 (71) ABBVIE INC. (US)
(21) BR 11 2019 012630-9 A2	Código 11.1 - Arquivamento - Art. 33 da LPI (22) 21/12/2017 (71) ABBVIE INC. (US)
(21) BR 11 2019 012632-5 A2	Código 11.1 - Arquivamento - Art. 33 da LPI (22) 19/12/2017 (71) ORIG3N, INC. (US)
(21) BR 11 2019 012665-1 A2	Código 11.1 - Arquivamento - Art. 33 da LPI (22) 20/12/2017 (71) VEOLIA WATER SOLUTIONS & TECHNOLOGIES SUPPORT (FR)
(21) BR 11 2019 012685-6 A2	Código 11.1 - Arquivamento - Art. 33 da LPI (22) 18/12/2017 (71) 915 LABS, LLC. (US)
(21) BR 11 2019 012692-9 A2	Código 11.1 - Arquivamento - Art. 33 da LPI (22) 21/12/2017 (71) KONINKLIJKE PHILIPS N.V. (NL)
(21) BR 11 2019 012721-6 A2	Código 11.1 - Arquivamento - Art. 33 da LPI (22) 21/12/2017 (71) WOBLEN PROPERTIES GMBH (DE)

(21) BR 11 2019 012745-3 A2	Código 11.1 - Arquivamento - Art. 33 da LPI (22) 20/12/2017 (71) HMY GROUP (FR)
(21) BR 11 2019 012746-1 A2	Código 11.1 - Arquivamento - Art. 33 da LPI (22) 20/12/2017 (71) HMY GROUP (FR)
(21) BR 11 2019 012747-0 A2	Código 11.1 - Arquivamento - Art. 33 da LPI (22) 20/12/2017 (71) HMY GROUP (FR)
(21) BR 11 2019 012754-2 A2	Código 11.1 - Arquivamento - Art. 33 da LPI (22) 18/12/2017 (71) ENGIE (FR)
(21) BR 11 2019 012849-2 A2	Código 11.1 - Arquivamento - Art. 33 da LPI (22) 20/12/2017 (71) DANA AUTOMOTIVE SYSTEMS GROUP, LLC (US)
(21) BR 11 2019 012865-4 A2	Código 11.1 - Arquivamento - Art. 33 da LPI (22) 20/12/2017 (71) SEOUL NATIONAL UNIVERSITY HOSPITAL (KR) ; DONG-A ST CO., LTD. (KR)
(21) BR 11 2019 012871-9 A2	Código 11.1 - Arquivamento - Art. 33 da LPI (22) 21/12/2017 (71) DANA AUTOMOTIVE SYSTEMS GROUP, LLC (US)
(21) BR 11 2019 012875-1 A2	Código 11.1 - Arquivamento - Art. 33 da LPI (22) 19/12/2017 (71) BARLEAN'S ORGANIC OILS, LLC (US)
(21) BR 11 2019 012890-5 A2	Código 11.1 - Arquivamento - Art. 33 da LPI (22) 15/12/2017 (71) ENGIE (FR)
(21) BR 11 2019 012955-3 A2	Código 11.1 - Arquivamento - Art. 33 da LPI (22) 21/12/2017 (71) DANA AUTOMOTIVE SYSTEMS GROUP, LLC (US)
(21) BR 11 2019 012969-3 A2	Código 11.1 - Arquivamento - Art. 33 da LPI

	(22) 21/12/2017 (71) THYSSENKRUPP STEEL EUROPE AG (DE) ; THYSSENKRUPP AG (DE)
(21) BR 11 2019 012971-5 A2	Código 11.1 - Arquivamento - Art. 33 da LPI (22) 19/12/2017 (71) BLUECAR (FR)
(21) BR 11 2019 012992-8 A2	Código 11.1 - Arquivamento - Art. 33 da LPI (22) 20/12/2017 (71) RAPISCAN SYSTEMS, INC. (US)
(21) BR 11 2019 012994-4 A2	Código 11.1 - Arquivamento - Art. 33 da LPI (22) 21/12/2017 (71) AICURIS GMBH & CO. KG (DE)
(21) BR 11 2019 013025-0 A2	Código 11.1 - Arquivamento - Art. 33 da LPI (22) 15/12/2017 (71) ENGIE (FR)
(21) BR 11 2019 013068-3 A2	Código 11.1 - Arquivamento - Art. 33 da LPI (22) 21/12/2017 (71) PHILIP MORRIS PRODUCTS S.A. (CH)
(21) BR 11 2019 013151-5 A2	Código 11.1 - Arquivamento - Art. 33 da LPI (22) 19/12/2017 (71) PASSER AS (NO)
(21) BR 11 2019 013191-4 A2	Código 11.1 - Arquivamento - Art. 33 da LPI (22) 21/12/2017 (71) KONINKLIJKE PHILIPS N.V. (NL)
(21) BR 11 2019 013506-5 A2	Código 11.1 - Arquivamento - Art. 33 da LPI (22) 20/12/2017 (71) VERISURE SÀRL (CH)
(21) BR 11 2019 013513-8 A2	Código 11.1 - Arquivamento - Art. 33 da LPI (22) 20/12/2017 (71) VERISURE SÀRL (CH)
(21) BR 11 2019 013881-1 A2	Código 11.1 - Arquivamento - Art. 33 da LPI (22) 19/12/2017 (71) CRISTINA LUCÍA ACUÑA ROUGIER (CL) ; CONSTANZA CATALINA DE

LOURDES CIFUENTES EAGLEHURST (CL)

(21) BR 11 2019 013948-6 A2 Código 11.1 - Arquivamento - Art. 33 da LPI
(22) 20/12/2017
(71) BRITISH AMERICAN TOBACCO (INVESTMENTS) LIMITED (GB)

(21) BR 11 2019 014003-4 A2 Código 11.1 - Arquivamento - Art. 33 da LPI
(22) 20/12/2017
(71) HUAWEI TECHNOLOGIES CO., LTD. (CN)

(21) BR 11 2019 016232-1 A2 Código 11.1 - Arquivamento - Art. 33 da LPI
(22) 15/12/2017
(71) GENOMSYS SA (CH)

(21) BR 11 2020 008427-1 A2 Código 11.1 - Arquivamento - Art. 33 da LPI
(22) 15/12/2017
(71) NIPPON STEEL CORPORATION (JP)

(21) BR 11 2020 011351-4 A2 Código 11.1 - Arquivamento - Art. 33 da LPI
(22) 07/12/2017
(71) MARCUS ADVERSE SHIGUERU MUSSAUUEL YOSSIMI (BR/SP)

(21) BR 20 2017 027203-1 U2 Código 11.1 - Arquivamento - Art. 33 da LPI
(22) 15/12/2017
(71) PEDRO DOS REIS JUNIOR (BR/RS)

(21) BR 20 2017 027286-4 U2 Código 11.1 - Arquivamento - Art. 33 da LPI
(22) 18/12/2017
(71) PAULO DOS SANTOS SADERI (BR/PR)

(21) BR 20 2017 027372-0 U2 Código 11.1 - Arquivamento - Art. 33 da LPI
(22) 18/12/2017
(71) WAGNER DE AMORIM CARDOSO (BR/SP) ; MARIA LUIZA PAES DE BARROS (BR/SP)

(21) BR 20 2017 027756-4 U2 Código 11.1 - Arquivamento - Art. 33 da LPI
(22) 21/12/2017
(71) TIGRE S.A. PARTICIPAÇÕES (BR/SC)

Código 11.2 - Arquivamento - Art. 36 §1º da LPI

Arquivado definitivamente o pedido de patente, uma vez que não foi respondida a exigência formulada.

(21) BR 10 2012 018530-0 A2	Código 11.2 - Arquivamento - Art. 36 §1º da LPI (22) 25/07/2012 (71) ZODIAC AEROTECHNICS (FR)
(21) BR 10 2012 019954-8 A2	Código 11.2 - Arquivamento - Art. 36 §1º da LPI (22) 09/08/2012 (71) CONNECTMIX COMPANY LTDA. (BR/SC)
(21) BR 10 2012 029522-9 A2	Código 11.2 - Arquivamento - Art. 36 §1º da LPI (22) 21/11/2012 (71) Instituto Federal de Educação, Ciência e Tecnologia do Sertão Pernambucano -IF Sertão-PE (BR/PE)
(21) BR 10 2013 032275-0 A2	Código 11.2 - Arquivamento - Art. 36 §1º da LPI (22) 16/12/2013 (71) NEXANS (FR) ; BAYERISCHE MOTOREN WERKE AKTIENGESELLSCHAFT (DE)
(21) BR 10 2013 032403-5 A2	Código 11.2 - Arquivamento - Art. 36 §1º da LPI (22) 17/12/2013 (71) UNIVERSIDADE FEDERAL DE ITAJUBÁ - UNIFEI (BR/MG)
(21) BR 10 2014 003923-6 A2	Código 11.2 - Arquivamento - Art. 36 §1º da LPI (22) 19/02/2014 (71) ELECTROLUX DO BRASIL S.A. (BR/PR)
(21) BR 10 2014 017435-4 A2	Código 11.2 - Arquivamento - Art. 36 §1º da LPI (22) 15/07/2014 (71) KAULIN MFG. CO., LTD. (TW)
(21) BR 10 2014 019085-6 A2	Código 11.2 - Arquivamento - Art. 36 §1º da LPI (22) 04/06/2014 (71) UNIVERSIDADE FEDERAL DE MATO GROSSO DO SUL - UFMS (BR/MS)
(21) BR 10 2014 020868-2 A2	Código 11.2 - Arquivamento - Art. 36 §1º da LPI (22) 25/08/2014

(71) Hermes Morete Filho (BR/SP)

(21) BR 10 2014 025923-6 A2 Código 11.2 - Arquivamento - Art. 36 §1º da LPI
 (22) 17/10/2014
 (71) ARY GAIA CONSULTORIA LTDA - EPP (BR/SP)

(21) BR 10 2015 010541-0 A2 Código 11.2 - Arquivamento - Art. 36 §1º da LPI
 (22) 08/05/2015
 (71) UNIVERSIDADE ESTADUAL DE PONTA GROSSA (BR/PR)

(21) BR 10 2015 011208-4 A2 Código 11.2 - Arquivamento - Art. 36 §1º da LPI
 (22) 15/05/2015
 (71) KENTAUROS PARTICIPAÇÕES EIRELI (BR/RS)

(21) BR 10 2015 016208-1 A2 Código 11.2 - Arquivamento - Art. 36 §1º da LPI
 (22) 27/05/2015
 (71) UNIVERSIDADE FEDERAL DA PARAIBA (BR/PB) ; UCP -
 UNIVERSIDADE CATÓLICA PORTUGUESA (PT) ; IPC - INSTITUTO
 POLITÉCNICO DE COIMBRA (PT)

(21) BR 10 2015 016223-5 A2 Código 11.2 - Arquivamento - Art. 36 §1º da LPI
 (22) 11/06/2015
 (71) UNIVERSIDADE FEDERAL DA PARAÍBA (BR/PB)

(21) BR 10 2015 024793-1 A2 Código 11.2 - Arquivamento - Art. 36 §1º da LPI
 (22) 28/09/2015
 (66) BR 10 2015 021203-8 01/09/2015
 (71) UNIVERSIDADE FEDERAL DO PARANÁ (BR/PR)

(21) BR 10 2015 030460-9 A2 Código 11.2 - Arquivamento - Art. 36 §1º da LPI
 (22) 04/12/2015
 (66) BR 10 2014 031594-2 17/12/2014
 (71) UNIVERSIDADE FEDERAL DO PARANÁ (BR/PR)

(21) BR 10 2015 033165-7 A2 Código 11.2 - Arquivamento - Art. 36 §1º da LPI
 (22) 31/12/2015
 (71) VLADIMIR TZONEV (BR/SP)

(21) BR 10 2016 000014-9 A8 Código 11.2 - Arquivamento - Art. 36 §1º da LPI
 (22) 04/01/2016
 (71) INSTITUTO FEDERAL DE EDUCAÇÃO, CIÊNCIA E TECNOLOGIA DO
 SUDOESTE DE MINAS GERAIS (BR) ; UNIVERSIDADE FEDERAL DE

VIÇOSA - UFV (BR/MG)

- | | |
|------------------------------------|---|
| (21) BR 10 2016 001591-0 A2 | Código 11.2 - Arquivamento - Art. 36 §1º da LPI
(22) 25/01/2016
(71) SAMUEL SCHIAVON DE RIVAS (BR/PR) |
| (21) BR 10 2016 013063-8 A2 | Código 11.2 - Arquivamento - Art. 36 §1º da LPI
(22) 07/06/2016
(71) ATIVA COFRES LTDA (BR/SP) |
| (21) BR 10 2016 015604-1 A2 | Código 11.2 - Arquivamento - Art. 36 §1º da LPI
(22) 04/07/2016
(71) UNIVERSIDADE FEDERAL FLUMINENSE (BR/RJ) ; UNIVERSIDADE FEDERAL DO RIO DE JANEIRO (BR/RJ) |
| (21) BR 10 2016 019038-0 A2 | Código 11.2 - Arquivamento - Art. 36 §1º da LPI
(22) 04/08/2016
(71) UNIVERSIDADE FEDERAL DA PARAÍBA (BR/PB) |
| (21) BR 10 2016 019777-5 A2 | Código 11.2 - Arquivamento - Art. 36 §1º da LPI
(22) 26/08/2016
(71) DÉBORA ZUMKELLER SABONARO (BR/SP) |
| (21) BR 10 2016 020674-0 A2 | Código 11.2 - Arquivamento - Art. 36 §1º da LPI
(22) 07/09/2016
(71) ALEX ALMEIDA BARROS DA SILVA (BR/PE) |
| (21) BR 10 2016 029298-0 A2 | Código 11.2 - Arquivamento - Art. 36 §1º da LPI
(22) 14/12/2016
(71) UNIVERSIDADE FEDERAL DE ITAJUBÁ (BR/MG) |
| (21) BR 11 2012 003554-1 A2 | Código 11.2 - Arquivamento - Art. 36 §1º da LPI
(22) 19/08/2010
(71) GILEAD SCIENCES, INC. (US) |
| (21) BR 11 2012 007778-3 A2 | Código 11.2 - Arquivamento - Art. 36 §1º da LPI
(22) 06/10/2010
(71) GENENTECH, INC. (US) |
| (21) BR 11 2012 015827-9 A2 | Código 11.2 - Arquivamento - Art. 36 §1º da LPI
(22) 27/12/2010
(71) DCB USA LLC (US) ; DEVELOPMENT CENTER FOR BIOTECHNOLOGY |

(TW)

- | | |
|------------------------------------|---|
| (21) BR 11 2012 016132-6 A2 | Código 11.2 - Arquivamento - Art. 36 §1º da LPI
(22) 30/12/2010
(71) 3M INNOVATIVE PROPERTIES COMPANY (US) |
| (21) BR 11 2012 017140-2 A2 | Código 11.2 - Arquivamento - Art. 36 §1º da LPI
(22) 11/01/2011
(71) CERATECH, INC. (US) |
| (21) BR 11 2012 020003-8 A2 | Código 11.2 - Arquivamento - Art. 36 §1º da LPI
(22) 09/02/2011
(71) Japan Eco-Science Co., Ltd. (JP) ; National University Corporation Chiba University (JP) ; NATIONAL UNIVERSITY CORPORATION KANAZAWA UNIVERSITY (JP) ; Independent Administrative Institution National Fisheries University (JP) ; Miroku Co., Ltd. (JP) ; Keiyo Plant Engineering Co., Ltd. (JP) |
| (21) BR 11 2012 031194-8 A2 | Código 11.2 - Arquivamento - Art. 36 §1º da LPI
(22) 03/06/2011
(71) KRISANI BIOSCIENCES (P) LTD (IN) |
| (21) BR 11 2013 002114-4 A2 | Código 11.2 - Arquivamento - Art. 36 §1º da LPI
(22) 29/06/2011
(71) Exxonmobil Upstream Research Company (US) |
| (21) BR 11 2013 006568-0 A2 | Código 11.2 - Arquivamento - Art. 36 §1º da LPI
(22) 14/09/2011
(71) UNIVERSITI PUTRA MALAYSIA (MY) |
| (21) BR 11 2013 013832-7 A2 | Código 11.2 - Arquivamento - Art. 36 §1º da LPI
(22) 10/11/2011
(71) SEIKO EPSON CORPORATION (JP) |
| (21) BR 11 2013 017112-0 A2 | Código 11.2 - Arquivamento - Art. 36 §1º da LPI
(22) 10/01/2012
(71) LEICA GEOSYSTEMS AG (CH) |
| (21) BR 11 2013 019370-0 A2 | Código 11.2 - Arquivamento - Art. 36 §1º da LPI
(22) 17/01/2012
(71) CONTINENTAL AUTOMOTIVE FRANCE (FR) ; CONTINENTAL AUTOMOTIVE GMBH (DE) |

(21) BR 11 2013 019480-4 A2	Código 11.2 - Arquivamento - Art. 36 §1º da LPI (22) 09/02/2012 (71) SAINT-GOBAIN GLASS FRANCE (FR) ; SAINT-GOBAIN EMBALLAGE (FR)
<hr/>	
(21) BR 11 2013 019523-1 A2	Código 11.2 - Arquivamento - Art. 36 §1º da LPI (22) 15/11/2011 (71) HORIBA ABX SAS (FR)
<hr/>	
(21) BR 11 2013 021531-3 A2	Código 11.2 - Arquivamento - Art. 36 §1º da LPI (22) 23/02/2012 (71) DBW HOLDING GMBH (DE)
<hr/>	
(21) BR 11 2013 022319-7 A2	Código 11.2 - Arquivamento - Art. 36 §1º da LPI (22) 06/03/2012 (71) SCANIA CV AB (SE)
<hr/>	
(21) BR 11 2013 022383-9 A2	Código 11.2 - Arquivamento - Art. 36 §1º da LPI (22) 21/03/2012 (71) DANA BELGIUM N.V. (BE)
<hr/>	
(21) BR 11 2013 022991-8 A2	Código 11.2 - Arquivamento - Art. 36 §1º da LPI (22) 06/03/2012 (71) PYROALLIANCE (FR)
<hr/>	
(21) BR 11 2013 024312-0 A2	Código 11.2 - Arquivamento - Art. 36 §1º da LPI (22) 21/03/2012 (71) F. HOFFMANN-LA ROCHE AG (CH)
<hr/>	
(21) BR 11 2013 024774-6 A2	Código 11.2 - Arquivamento - Art. 36 §1º da LPI (22) 29/03/2012 (71) SOCIÉTÉ DES PRODUITS NESTLÉ S.A. (CH)
<hr/>	
(21) BR 11 2013 025023-2 A2	Código 11.2 - Arquivamento - Art. 36 §1º da LPI (22) 06/03/2012 (71) UMICORE AG & CO. KG (DE)
<hr/>	
(21) BR 11 2013 025204-9 A2	Código 11.2 - Arquivamento - Art. 36 §1º da LPI (22) 15/03/2012 (71) FLORIDA TURBINE TECHNOLOGIES, INC. (US)
<hr/>	
(21) BR 11 2013 026193-5 A2	Código 11.2 - Arquivamento - Art. 36 §1º da LPI

	(22) 11/04/2012 (71) CARGILL, INCORPORATED (US)
--	--

(21) BR 11 2013 026194-3 A2	Código 11.2 - Arquivamento - Art. 36 §1º da LPI (22) 13/04/2012 (71) HEXAGON TECHNOLOGY CENTER GMBH (CH)
------------------------------------	--

(21) BR 11 2013 026229-0 A2	Código 11.2 - Arquivamento - Art. 36 §1º da LPI (22) 23/03/2012 (71) RHEINMETALL AIR DEFENCE AG (CH)
------------------------------------	--

(21) BR 11 2013 027602-9 A2	Código 11.2 - Arquivamento - Art. 36 §1º da LPI (22) 23/04/2012 (71) MURRAY SMITH (CA)
------------------------------------	--

(21) BR 11 2013 028768-3 A2	Código 11.2 - Arquivamento - Art. 36 §1º da LPI (22) 02/03/2012 (71) LUCAS AUTOMOTIVE GMBH (DE)
------------------------------------	---

(21) BR 11 2013 029751-4 A2	Código 11.2 - Arquivamento - Art. 36 §1º da LPI (22) 07/06/2012 (71) SCANIA CV AB (SE)
------------------------------------	--

(21) BR 11 2013 030110-4 A2	Código 11.2 - Arquivamento - Art. 36 §1º da LPI (22) 25/05/2012 (71) JOHNSON MATTHEY PLC (GB)
------------------------------------	---

(21) BR 11 2014 000762-4 A2	Código 11.2 - Arquivamento - Art. 36 §1º da LPI (22) 12/07/2012 (71) THOMSON LICENSING (FR)
------------------------------------	---

(21) BR 11 2014 001789-1 A2	Código 11.2 - Arquivamento - Art. 36 §1º da LPI (22) 19/07/2012 (71) EGIS RAIL (FR)
------------------------------------	---

(21) BR 11 2014 002777-3 A2	Código 11.2 - Arquivamento - Art. 36 §1º da LPI (22) 02/08/2012 (71) PHILIPS LIGHTING HOLDING B.V. (NL)
------------------------------------	---

(21) BR 11 2014 002802-8 A2	Código 11.2 - Arquivamento - Art. 36 §1º da LPI (22) 03/08/2012 (71) UNITRACT SYRINGE PTY LTD (AU)
------------------------------------	--

(21) BR 11 2014 005999-3 A2	Código 11.2 - Arquivamento - Art. 36 §1º da LPI (22) 14/09/2012 (71) PHILIPS LIGHTING HOLDING B.V. (NL)
<hr/>	
(21) BR 11 2014 007206-0 A2	Código 11.2 - Arquivamento - Art. 36 §1º da LPI (22) 24/09/2012 (71) THE NIPPON SIGNAL CO., LTD (JP)
<hr/>	
(21) BR 11 2014 007208-6 A2	Código 11.2 - Arquivamento - Art. 36 §1º da LPI (22) 25/09/2012 (71) THE NIPPON SIGNAL CO., LTD (JP)
<hr/>	
(21) BR 11 2014 007346-5 A2	Código 11.2 - Arquivamento - Art. 36 §1º da LPI (22) 24/09/2012 (71) THE NIPPON SIGNAL CO; LTD (JP)
<hr/>	
(21) BR 11 2014 007750-9 A2	Código 11.2 - Arquivamento - Art. 36 §1º da LPI (22) 25/09/2012 (71) AKER SUBSEA AS (NO)
<hr/>	
(21) BR 11 2014 009421-7 A2	Código 11.2 - Arquivamento - Art. 36 §1º da LPI (22) 20/10/2012 (71) NERIUM BIOTECHNOLOGY, INC (US)
<hr/>	
(21) BR 11 2014 014363-3 A8	Código 11.2 - Arquivamento - Art. 36 §1º da LPI (22) 29/11/2012 (71) INVENTIO AG (CH)
<hr/>	
(21) BR 11 2014 017305-2 A2	Código 11.2 - Arquivamento - Art. 36 §1º da LPI (22) 16/01/2013 (71) B3 S.A. - BRASIL, BOLSA, BALCÃO (BR/SP)
<hr/>	
(21) BR 11 2014 020405-5 A2	Código 11.2 - Arquivamento - Art. 36 §1º da LPI (22) 07/02/2013 (71) CASCADE CORPORATION (US)
<hr/>	
(21) BR 11 2014 021752-1 A8	Código 11.2 - Arquivamento - Art. 36 §1º da LPI (22) 25/02/2013 (71) DOW GLOBAL TECHNOLOGIES LLC (US)
<hr/>	
(21) BR 11 2014 032263-5 A2	Código 11.2 - Arquivamento - Art. 36 §1º da LPI

	(22) 19/06/2013 (71) PRC-DESOTO INTERNATIONAL, INC. (US)
(21) BR 11 2015 002760-1 A2	Código 11.2 - Arquivamento - Art. 36 §1º da LPI (22) 19/07/2013 (71) BIOTECHNOLOGY INSTITUTE, I MAS D, S.L. (ES)
(21) BR 11 2015 003422-5 A2	Código 11.2 - Arquivamento - Art. 36 §1º da LPI (22) 29/08/2013 (71) UNITRACT SYRINGE PTY LTD (AU)
(21) BR 11 2015 011894-1 A2	Código 11.2 - Arquivamento - Art. 36 §1º da LPI (22) 21/12/2012 (71) TELEFONAKTIEBOLAGET LM ERICSSON (PUBL) (SE)
(21) BR 11 2015 019238-6 A2	Código 11.2 - Arquivamento - Art. 36 §1º da LPI (22) 07/03/2014 (71) XYLECO, INC. (US)
(21) BR 11 2015 032718-4 A2	Código 11.2 - Arquivamento - Art. 36 §1º da LPI (22) 15/08/2014 (71) F. HOFFMANN-LA ROCHE AG (CH)
(21) BR 11 2016 007073-9 A2	Código 11.2 - Arquivamento - Art. 36 §1º da LPI (22) 03/09/2014 (71) MITSUBISHI HEAVY INDUSTRIES, LTD. (JP)
(21) BR 11 2016 016843-7 A2	Código 11.2 - Arquivamento - Art. 36 §1º da LPI (22) 12/05/2015 (71) NIPPON STEEL CORPORATION (JP)
(21) BR 11 2016 018177-8 A2	Código 11.2 - Arquivamento - Art. 36 §1º da LPI (22) 27/01/2015 (71) DOW GLOBAL TECHNOLOGIES LLC (US)
(21) BR 11 2016 028404-6 A2	Código 11.2 - Arquivamento - Art. 36 §1º da LPI (22) 02/06/2015 (71) BAYER CROPSCIENCE AKTIENGESELLSCHAFT (DD)
(21) BR 11 2016 029338-0 A2	Código 11.2 - Arquivamento - Art. 36 §1º da LPI (22) 29/07/2015 (71) THERAPEUTICSMD, INC. (US)

(21) BR 11 2016 030373-3 A2	Código 11.2 - Arquivamento - Art. 36 §1º da LPI (22) 30/06/2015 (71) CONTIPRO A.S. (CZ)
<hr/>	
(21) BR 11 2017 009583-1 A2	Código 11.2 - Arquivamento - Art. 36 §1º da LPI (22) 09/11/2015 (71) H. LUNDBECK A/S (DK)
<hr/>	
(21) BR 11 2017 010440-7 A2	Código 11.2 - Arquivamento - Art. 36 §1º da LPI (22) 17/11/2015 (71) BIOHAVEN PHARMACEUTICAL HOLDING COMPANY LTD. (US)
<hr/>	
(21) BR 11 2018 072234-0 A2	Código 11.2 - Arquivamento - Art. 36 §1º da LPI (22) 29/04/2016 (71) JULIO OLIVETO ALVES (BR/SP) ; LÚCIO OLIVETO ALVES (BR/SP)
<hr/>	
(21) BR 11 2020 006555-2 A2	Código 11.2 - Arquivamento - Art. 36 §1º da LPI (22) 10/05/2018 (71) THE FURUKAWA BATTERY CO., LTD (JP)
<hr/>	
(21) BR 20 2015 020147-3 U2	Código 11.2 - Arquivamento - Art. 36 §1º da LPI (22) 21/08/2015 (71) AMD INDÚSTRIA DE MÁQUINAS EIRELI (BR/SC)
<hr/>	
(21) BR 21 2013 033245-5 U2	Código 11.2 - Arquivamento - Art. 36 §1º da LPI (22) 19/06/2012 (71) OUTOTEC OYJ (FI)
<hr/>	
(21) PI 0905516-9 A2	Código 11.2 - Arquivamento - Art. 36 §1º da LPI (22) 23/12/2009 (71) EMBRAER S.A. (BR/SP)
<hr/>	
(21) PI 0923548-5 A2	Código 11.2 - Arquivamento - Art. 36 §1º da LPI (22) 23/12/2009 (71) Sagemcom Broadband SAS (FR)
<hr/>	
(21) PI 1001388-1 A8	Código 11.2 - Arquivamento - Art. 36 §1º da LPI (22) 05/05/2010 (71) Fundação Universidade do Estado de Santa Catarina - UDESC (BR/SC) ; EMBRACO INDÚSTRIA DE COMPRESSORES E SOLUÇÕES E REFRIGERAÇÃO LTDA. (BR/SC)

(21) PI 1002507-3 A2 Código 11.2 - Arquivamento - Art. 36 §1º da LPI
(22) 19/07/2010
(71) METALCOATING REVESTIMENTOS LTDA (BR/SP)

(21) PI 1003569-9 A2 Código 11.2 - Arquivamento - Art. 36 §1º da LPI
(22) 08/10/2010
(71) ArcelorMittal Brasil S.A. (BR/ES)

(21) PI 1014764-0 A2 Código 11.2 - Arquivamento - Art. 36 §1º da LPI
(22) 23/06/2010
(71) Sumitomo Chemical Company, Limited (JP)

(21) PI 1101244-7 A2 Código 11.2 - Arquivamento - Art. 36 §1º da LPI
(22) 22/03/2011
(71) GERTEC BRASIL LTDA. (BR/BA)

(21) PI 1107451-5 A2 Código 11.2 - Arquivamento - Art. 36 §1º da LPI
(22) 22/12/2011
(71) Universidade Federal de Sergipe (BR/SE)

Código 11.4 - Arquivamento - Art. 38 § 2º da LPI

Arquivado definitivamente o pedido de patente, uma vez que não foi comprovado o pagamento da retribuição de expedição da carta-patente.

(21) BR 10 2013 033609-2 A2 Código 11.4 - Arquivamento - Art. 38 § 2º da LPI
(22) 14/10/2013
(71) ECOLAB USA INC. (US)

(21) BR 11 2012 014475-8 A8 Código 11.4 - Arquivamento - Art. 38 § 2º da LPI
(22) 16/12/2010
(71) NOVO NORDISK A/S (DK)

(21) BR 11 2012 028183-6 A2 Código 11.4 - Arquivamento - Art. 38 § 2º da LPI
(22) 03/05/2011
(71) BESPOKE LOAD SOLUTIONS LIMITED (GB)

(21) BR 11 2013 019216-0 A2 Código 11.4 - Arquivamento - Art. 38 § 2º da LPI
(22) 09/01/2012
(71) THOMSON LICENSING (FR)

(21) BR 11 2013 019907-5 A2 Código 11.4 - Arquivamento - Art. 38 § 2º da LPI
(22) 31/03/2011
(71) FACEBOOK, INC. (US)

(21) BR 11 2013 029807-3 A2 Código 11.4 - Arquivamento - Art. 38 § 2º da LPI
(22) 10/05/2012
(71) E.I. DU PONT DE NEMOURS & COMPANY (US)

(21) BR 11 2014 014561-0 A8 Código 11.4 - Arquivamento - Art. 38 § 2º da LPI
(22) 13/12/2012
(71) SAINT-GOBAIN PLACO SAS (FR)

(21) BR 11 2014 016197-6 A8 Código 11.4 - Arquivamento - Art. 38 § 2º da LPI
(22) 29/01/2013
(71) EISAI R&D MANAGEMENT CO., LTD. (JP)

(21) BR 11 2014 016721-4 A8 Código 11.4 - Arquivamento - Art. 38 § 2º da LPI
(22) 03/01/2013
(71) PACKSIZE LLC (US)

(21) BR 11 2014 018097-0 A2 Código 11.4 - Arquivamento - Art. 38 § 2º da LPI

	(22) 17/01/2013 (71) NATIONAL OILWELL VARCO NORWAY AS (NO)
--	---

(21) BR 11 2014 025978-0 A2	Código 11.4 - Arquivamento - Art. 38 § 2º da LPI (22) 19/04/2013 (71) FLODESIGN SONICS, INC. (US)
------------------------------------	---

(21) BR 11 2015 000672-8 A2	Código 11.4 - Arquivamento - Art. 38 § 2º da LPI (22) 15/08/2013 (71) DOW GLOBAL TECHNOLOGIES LLC (US)
------------------------------------	--

(21) BR 11 2015 002055-0 A2	Código 11.4 - Arquivamento - Art. 38 § 2º da LPI (22) 15/08/2013 (71) DOW GLOBAL TECHNOLOGIES LLC (US)
------------------------------------	--

(21) BR 11 2015 004907-9 A2	Código 11.4 - Arquivamento - Art. 38 § 2º da LPI (22) 04/09/2013 (71) Univation Technologies, LLC (US)
------------------------------------	--

(21) BR 11 2015 006133-8 A2	Código 11.4 - Arquivamento - Art. 38 § 2º da LPI (22) 09/10/2013 (71) MITSUBISHI HEAVY INDUSTRIES, LTD. (JP)
------------------------------------	--

(21) BR 11 2015 007215-1 A2	Código 11.4 - Arquivamento - Art. 38 § 2º da LPI (22) 26/09/2013 (71) UNILEVER N.V. (NL)
------------------------------------	--

(21) BR 11 2015 026815-3 A2	Código 11.4 - Arquivamento - Art. 38 § 2º da LPI (22) 22/04/2014 (71) PRC-DESOTO INTERNATIONAL, INC. (US)
------------------------------------	---

(21) BR 11 2015 031583-6 A2	Código 11.4 - Arquivamento - Art. 38 § 2º da LPI (22) 04/06/2014 (71) THOMSON LICENSING (FR)
------------------------------------	--

(21) BR 11 2016 002210-6 A2	Código 11.4 - Arquivamento - Art. 38 § 2º da LPI (22) 28/07/2014 (71) KONINKLIJKE PHILIPS N.V. (NL)
------------------------------------	---

(21) BR 11 2016 002894-5 A2	Código 11.4 - Arquivamento - Art. 38 § 2º da LPI (22) 11/08/2014 (71) REPSOL, S.A. (ES)
------------------------------------	---

(21) PI 0819933-7 A2	Código 11.4 - Arquivamento - Art. 38 § 2º da LPI (22) 15/12/2008 (71) LUMILEDS HOLDING B.V. (NL)
<hr/>	
(21) PI 0924355-0 A2	Código 11.4 - Arquivamento - Art. 38 § 2º da LPI (22) 01/04/2009 (71) INTERDIGITAL MADISON PATENT HOLDINGS (FR)
<hr/>	
(21) PI 1005563-0 A2	Código 11.4 - Arquivamento - Art. 38 § 2º da LPI (22) 08/12/2010 (71) Sony Corporation (JP)
<hr/>	
(21) PI 1007490-2 A2	Código 11.4 - Arquivamento - Art. 38 § 2º da LPI (22) 14/01/2010 (71) Seb S.A. (FR)
<hr/>	
(21) PI 1013055-1 A2	Código 11.4 - Arquivamento - Art. 38 § 2º da LPI (22) 08/06/2010 (71) Nortel Networks Limited (CA)

Código 11.6 - Arquivamento do Pedido – Art. 216 §2º da LPI

Arquivado definitivamente o pedido de patente, uma vez que não foi apresentada a procuração devida no prazo de 60 (sessenta) dias contados da prática do primeiro ato da parte no processo.

(21) BR 20 2020 025584-9

Código 11.6 - Arquivamento do Pedido – Art. 216 §2º da LPI

(22) 15/12/2020

(71) DEMUTH MÁQUINAS INDUSTRIAIS LTDA (BR/RS)

Código 11.11 - Arquivamento - Art. 17 § 2º da LPI

Arquivado definitivamente o pedido de patente, uma vez que foi efetuado depósito posterior nos termos do Art. 17 § 2º da Lei nº 9.279/96.

(21) BR 10 2019 021534-8

Código 11.11 - Arquivamento - Art. 17 § 2º da LPI

(22) 14/10/2019

(71) RANDON S/A IMPLEMENTOS E PARTICIPAÇÕES (BR/RS)

Prioridade interna no BR102020021011-4

(21) BR 10 2019 026217-6

Código 11.11 - Arquivamento - Art. 17 § 2º da LPI

(22) 11/12/2019

(71) JEFFERSON CLAUDINEI BRAZ (BR/PR)

Prioridade Interna do BR102020023654-7 de 19/11/2020.

Código 11.12 - Art. 26 parágrafo único da LPI

Arquivado o pedido, uma vez que o requerimento de divisão está em desacordo com o disposto no Art. 26 da Lei nº 9.279/96. Desta data corre o prazo de 60 (sessenta) dias para eventual recurso ao depositante.

(21) BR 12 2021 004937-8 A8 Código 11.12 - Art. 26 parágrafo único da LPI
(22) 07/12/2007
(62) PI 0718738-6 07/12/2007
(71) FRAUNHOFER-GESELLSCHAFT ZUR FÖRDERUNG DER ANGEWANDTEN FORSCHUNG E.V. (DE)
3º dividido do PI 0718738-6

(21) BR 12 2021 004944-0 A8 Código 11.12 - Art. 26 parágrafo único da LPI
(22) 07/12/2007
(62) PI 0718738-6 07/12/2007
(71) FRAUNHOFER-GESELLSCHAFT ZUR FÖRDERUNG DER ANGEWANDTEN FORSCHUNG E.V. (DE)
4º dividido do PI 0718738-6

(21) BR 12 2021 004948-3 A8 Código 11.12 - Art. 26 parágrafo único da LPI
(22) 07/12/2007
(62) PI 0718738-6 07/12/2007
(71) FRAUNHOFER-GESELLSCHAFT ZUR FÖRDERUNG DER ANGEWANDTEN FORSCHUNG E.V. (DE)
5º dividido do PI 0718738-6

Código 11.14 - Publicação Anulada

Anulada a publicação de arquivamento do pedido por ter sido indevida.

(21) BR 10 2014 027539-8 A2

Código 11.14 - Publicação Anulada

(22) 04/11/2014

(71) Instituto Federal de Educação Ciência e Tecnologia do Espírito Santo (BR/ES) ; Fundação de Amparo à Pesquisa e Inovação do Espírito Santo (BR/ES) ; Capixaba Couros Ltda (BR/ES)

Anulada a publicação código 11.2 na RPI nº 2617 de 02/03/2021 por ter sido indevida.

(21) BR 10 2017 022068-0 A2

Código 11.14 - Publicação Anulada

(22) 13/10/2017

(71) UNIVERSIDADE FEDERAL DA PARAIBA (BR/PB)

Anulada a publicação código 11.1 na RPI nº 2613 de 02/02/2021 por ter sido indevida.

(21) BR 11 2015 004587-1 A2

Código 11.14 - Publicação Anulada

(22) 28/06/2013

(71) INTEL CORPORATION (US)

Anulada a publicação código 11.2 na RPI nº 2581 de 23/06/2020 por ter sido indevida.

(21) PI 0801883-9 A2

Código 11.14 - Publicação Anulada

(22) 16/04/2008

(71) CBPF - Centro Brasileiro de Pesquisas Físicas (BR/RJ)

Anulada a publicação código 11.2 na RPI nº 2620 de 23/03/2021 por ter sido indevida.

(21) PI 0903527-3 A2

Código 11.14 - Publicação Anulada

(22) 11/05/2009

(71) PAULO NATALINO MESSIAS DE OLIVEIRA (BR/SP)

Anulada a publicação código 11.2 na RPI nº 2605 de 08/12/2020 por ter sido indevida.

(21) PI 1000792-0 A2

Código 11.14 - Publicação Anulada

(22) 15/03/2010

(71) Fundação Araucária de Apoio ao Desenvolvimento Científico e Tecnológico do Paraná (BR/PR) ; Empresa Filtroil Química Re-Refinadora de Óleos (BR/PR) ; Universidade Tecnológica Federal do Paraná - UTFPR (BR/PR)

Anulada a publicação código 11.2 na RPI nº 2564 de 27/02/2020 por ter sido

indevida.

Código Recurso**Código 12.2 - Recurso Contra o Indeferimento**

Notificação de interposição de recurso ao Presidente do INPI contra o indeferimento do pedido de patente ou do certificado de adição de invenção, objetivando o reexame da matéria. Desta data corre o prazo de 60 (sessenta) dias para apresentação de contrarrazões por qualquer interessado. O depositante poderá obter cópia do recurso através do endereço eletrônico www.inpi.gov.br - No Acesso rápido – Faça uma busca - Patente. Para acessar, cadastre-se no Portal do INPI e use login e senha.

(21) BR 10 2012 015992-9 A2	Código 12.2 - Recurso Contra o Indeferimento (22) 28/06/2012 (71) Universidade Federal do Rio de Janeiro (BR/RJ) ; Empresa Brasileira de Pesquisa Agropecuária (BR/DF)
(21) BR 10 2013 028990-6 A2	Código 12.2 - Recurso Contra o Indeferimento (22) 11/11/2013 (71) MARIA THEREZA ALKMIM SOUSA (BR/MG)
(21) BR 10 2018 011428-0 A2	Código 12.2 - Recurso Contra o Indeferimento (22) 06/06/2018 (71) EMILIO ACCIARITO FILHO (BR)
(21) BR 11 2012 012629-6 A2	Código 12.2 - Recurso Contra o Indeferimento (22) 24/11/2010 (71) Avery Dennison Corporation (US)
(21) BR 11 2012 033211-2 A2	Código 12.2 - Recurso Contra o Indeferimento (22) 28/06/2011 (71) THE UNIVERSITY OF TOKYO (JP) ; MITSUI MINING & SMELTING CO. LTD. (JP)
(21) BR 11 2013 009100-2 A2	Código 12.2 - Recurso Contra o Indeferimento (22) 27/09/2011 (71) NINESTAR CORPORATION (CN)
(21) BR 11 2013 027963-0 A2	Código 12.2 - Recurso Contra o Indeferimento (22) 04/05/2012 (71) DANISCO US INC. (US) ; The Procter & Gamble Company (US)

(21) BR 11 2014 008595-1 A2	Código 12.2 - Recurso Contra o Indeferimento (22) 26/04/2012 (71) FOCKE & CO. (GMBH & CO. KG) (DE)
(21) BR 11 2014 009228-1 A8	Código 12.2 - Recurso Contra o Indeferimento (22) 17/10/2012 (71) THE REGENTS OF THE UNIVERSITY OF CALIFORNIA (US)
(21) BR 11 2015 016500-1 A8	Código 12.2 - Recurso Contra o Indeferimento (22) 16/01/2014 (71) SANYO FOODS CO., LTD. (JP)
(21) BR 11 2015 018907-5 A2	Código 12.2 - Recurso Contra o Indeferimento (22) 13/03/2014 (71) PENTEL KABUSHIKI KAISHA (JP)
(21) BR 11 2015 026318-6 A2	Código 12.2 - Recurso Contra o Indeferimento (22) 11/10/2013 (71) NSK LTD. (JP)
(21) BR 11 2016 018440-8 A2	Código 12.2 - Recurso Contra o Indeferimento (22) 10/02/2015 (71) THE CLIMATE CORPORATION (US)
(21) BR 11 2017 004324-6 A2	Código 12.2 - Recurso Contra o Indeferimento (22) 27/08/2015 (71) SYACT LLP (US)
(21) BR 11 2017 022494-1 A2	Código 12.2 - Recurso Contra o Indeferimento (22) 19/04/2016 (71) UNIVATION TECHNOLOGIES, LLC (US)
(21) BR 11 2019 007454-6 A2	Código 12.2 - Recurso Contra o Indeferimento (22) 11/09/2017 (71) UBER TECHNOLOGIES, INC. (US)
(21) BR 12 2020 006679-2 A2	Código 12.2 - Recurso Contra o Indeferimento (22) 23/03/2009 (62) PI 0909317-6 23/03/2009 (71) BIONTECH SE (DE)
(21) BR 12 2020 021532-1 A2	Código 12.2 - Recurso Contra o Indeferimento

	(22) 23/12/2015 (62) BR 10 2015 032361-1 23/12/2015 (71) GILEAD SCIENCES, INC. (US) ; INSTITUTE OF ORGANIC CHEMISTRY AND BIOCHEMISTRY OF THE AS CR, V.V.I. (CZ)
(21) BR 20 2015 002879-8 U2	Código 12.2 - Recurso Contra o Indeferimento (22) 10/02/2015 (71) VEMPLAST PLÁSTICOS EIRELI - EPP (BR/SP)
(21) BR 20 2015 003685-5 U2	Código 12.2 - Recurso Contra o Indeferimento (22) 20/02/2015 (71) ROCA SANITÁRIOS BRASIL LTDA (BR/SP)
(21) BR 20 2015 005960-0 U2	Código 12.2 - Recurso Contra o Indeferimento (22) 18/03/2015 (71) ODAIR MARTINS DA SILVA (BR/SP)
(21) BR 20 2015 014771-1 U2	Código 12.2 - Recurso Contra o Indeferimento (22) 19/06/2015 (71) ZELO EQUIPAMENTOS E SISTEMAS DE SEGURANCA LTDA (BR/MG)
(21) BR 20 2015 018204-5 U2	Código 12.2 - Recurso Contra o Indeferimento (22) 30/07/2015 (71) RENATO CASCARDI (BR)
(21) BR 20 2020 001015-3 U2	Código 12.2 - Recurso Contra o Indeferimento (22) 16/01/2020 (71) FRANCISCO JOSÉ PUPP FILHO (BR/SP)
(21) PI 0514832-4 A2	Código 12.2 - Recurso Contra o Indeferimento (22) 31/08/2005 (71) Basf Plant Science GMBH (DE)
(21) PI 0906960-7 A8	Código 12.2 - Recurso Contra o Indeferimento (22) 12/01/2009 (71) Medicago INC. (CA)

Código 12.6 - Outros Recursos

Notificação de interposição de recurso ao Presidente do INPI contra a decisão proferida pela DIRPA, objetivando o reexame da matéria. Desta data corre o prazo de 60 (sessenta) dias para apresentação de contrarrazões por qualquer interessado. O depositante poderá obter cópia do recurso através do endereço eletrônico www.inpi.gov.br - No Acesso rápido – Faça uma busca - Patente. Para acessar, cadastre-se no Portal do INPI e use login e senha.

(21) BR 11 2020 021342-0 A2	Código 12.6 - Outros Recursos (22) 16/04/2019 (71) CHIESI FARMACEUTICI S.P.A. (IT) ; CHILDREN'S HOSPITAL MEDICAL CENTER (US) Recurso: 870210025664 - 18/03/2021
(21) BR 11 2020 021682-8	Código 12.6 - Outros Recursos (22) 23/04/2019 (71) INNOMED FIVE, L.L.C. (US) Recurso: 870210027130 - 23/03/2021

Código Outros Referentes a Despachos

Código 15.7 - Petição não Conhecida

(21) BR 10 2014 000477-7 A2

Código 15.7 - Petição não Conhecida

(22) 08/01/2014

(71) INSTITUTO AGRONÔMICO DE CAMPINAS (BR/SP)

(21) BR 13 2020 023143-9

Código 15.7 - Petição não Conhecida

(22) 12/11/2020

(61) BR 10 2013 033605-0 27/12/2013

(71) EVALDO MARTINS VALENTIM (BR/ES)

Não conhecida a petição nº 870210022803 de 10/03/2021 em virtude do disposto no Art. 218, inciso I da LPI.

Código 15.9 - Perda de Prioridade

(21) BR 11 2012 000645-2 A2	<p>Código 15.9 - Perda de Prioridade (22) 12/07/2010 (71) IMPLANTICA PATENT LTD. (MT) Perda das prioridades US 61/229,735, 61/229,738, 61/229,739, 61/229,743, 61/229,745, 61/229,746, 61/229,747, 61/229,748, 61/229,751, 61/229,752, 61/229,755, 61/229,761, 61/229,767, 61/229,778, 61/229,786, 61/229,789 e 61/229,796 de 30/07/2009 reivindicadas no PCT/SE2010/050805 por não envio de documento comprobatório de cessão da mesma conforme as disposições previstas na Lei 9.279 de 14/05/1996 (LPI) art. 16 § 6º, art. 28 da Resolução INPI 77/2013 e Art 2º da Resolução INPI-PR 179 de 21/02/2017 uma vez que depositante constante da petição de requerimento do pedido PCT é distinto daquele que depositou a prioridade reivindicada.</p>
(21) BR 11 2012 011021-7 A2	<p>Código 15.9 - Perda de Prioridade (22) 10/11/2010 (71) CARDEA MEDSYSTEMS INC (US) Perda da prioridade US 61/259,973 de 10.11.2009 pois a exigência publicada na RPI 2608 de 29/12/2020 relativa à cessão desta prioridade não foi devidamente respondida.</p>
(21) BR 11 2014 017923-9 A8	<p>Código 15.9 - Perda de Prioridade (22) 22/01/2013 (71) SOUTH DAKOTA STATE UNIVERSITY (US) Perda de prioridade (Perda da prioridade US 61/589,126 reivindicada no PCT/US2013/022463, conforme as disposições previstas na Lei 9.279 de 14/05/1996 (LPI) art. 16 § 7º e Art 2º da Resolução INPI 179 de 21/02/2017. Esta perda se deu pelo fato de o depositante constante da petição de requerimento do pedido PCT ser distinto daqueles que depositaram a prioridade reivindicada e não apresentou documento comprobatório de cessão dentro do prazo de 60 dias a contar da data da entrada da fase nacional, conforme as disposições previstas na Lei 9.279 de 14/05/1996 (LPI) art. 16 § 6º, e no art. 28 da Resolução INPI-PR 77/2013.)</p>
(21) BR 11 2015 023338-4 A8	<p>Código 15.9 - Perda de Prioridade (22) 17/03/2014 (71) THERANOS IP COMPANY, LLC (US) Perda das prioridades US 61/786,351 de 15/03/2013, US 61/852,489 de 15/03/2013, US 61/948,542 de 05/03/2014 e US 61/952,112 de 12/03/2014 reivindicadas no PCT/US2014/030792, por não envio de documento</p>

comprobatório de cessão das mesmas conforme as disposições previstas na Lei 9.279 de 14/05/1996 (LPI) art. 16 § 6º, no art. 28 da Resolução INPI-PR 77/2013 e Art 2º da Resolução INPI-PR de 21/02/2017 uma vez que depositante constante da petição de requerimento do pedido PCT é distinto daquele que depositou as prioridades reivindicadas.

(21) BR 11 2016 019450-0 A8

Código 15.9 - Perda de Prioridade

(22) 23/02/2015

(71) ACTIVE MINERALS INTERNATIONAL, LLC (US)

Perda da prioridade US 61/943,714 de 24/02/2014 reivindicada no PCT/US2015/017087 por não envio de documento comprobatório de cessão da mesma conforme as disposições previstas na Lei 9.279 de 14/05/1996 (LPI) art. 16 § 6º, item 27 do Ato Normativo 128/1997, art. 28 da Resolução INPI-PR 77/2013 e Art 2º da Resolução INPI-PR 179 de 21/02/2017 uma vez que depositante constante da petição de requerimento do pedido PCT é distinto daquele que depositou a prioridade reivindicada.

(21) BR 11 2019 017438-9 A2

Código 15.9 - Perda de Prioridade

(22) 21/02/2018

(71) KAMADA LTD (IL)

Perda da prioridade US 62/461,231, de 21/02/2017, reivindicada no PCT/IL2018/050194, conforme as disposições previstas na Lei 9.279 de 14/05/1996 (LPI) art. 16 § 2º e 7º, itens 28 do Ato Normativo 128/97 e no art. 29 da Resolução INPI-PR 77/2013. Esta perda se deu pelo fato de que o depositante constante da petição de requerimento de entrada na fase nacional não apresentou e não foi disponibilizado na biblioteca digital da OMPI o documento de prioridade ou documento equivalente, conforme as disposições previstas na Lei 9.279 de 14/05/1996 (LPI) art. 16 § 4º, item 24 do Ato Normativo 128/1997 e no art. 26 da Resolução INPI-PR 77/2013. Além disso, a perda se dá porque não foi apresentada cessão da referida prioridade, que possui depositante diferente do depositante da Fase Nacional. (art. 16, §7º, da LPI, art. 29 da Resolução INPI-PR 77/2013 e art. 2 da Resolução INPI-PR 179/2017).

(21) BR 11 2020 019158-2 A2

Código 15.9 - Perda de Prioridade

(22) 21/03/2019

(71) DIEBOLD NIXDORF, INCORPORATED (US)

Perda da prioridade US 62/646,118 de 21.03.2018 pois o titular é distinto do depositante na fase nacional e não foi apresentada cessão da mesma.

Código 15.11 - Alteração de Classificação

Alterada a classificação do pedido para melhor adequação.

(21) BR 10 2012 003057-8 A2	Código 15.11 - Alteração de Classificação (22) 10/02/2012 (51) B60H 1/24 (2006.01), B60H 1/00 (2006.01) A Classificação Anterior era: B60H 1/00
------------------------------------	--

(21) BR 10 2012 007716-7 A2	Código 15.11 - Alteração de Classificação (22) 04/04/2012 (51) F41A 23/06 (2006.01), F41A 23/00 (2006.01), F41A 23/04 (2006.01) A Classificação Anterior era: B60R 7/14
------------------------------------	--

(21) BR 10 2012 024751-8 A2	Código 15.11 - Alteração de Classificação (22) 28/09/2012 (51) A63B 23/035 (2006.01), A63B 22/06 (2006.01), B63B 34/00 (2020.01), B63H 16/18 (2006.01) As Classificações Anteriores eram: A63B 23/035 , B63B 35/73
------------------------------------	--

(21) BR 10 2012 029342-0 A2	Código 15.11 - Alteração de Classificação (22) 19/11/2012 (51) A63B 23/035 (2006.01), A63B 22/06 (2006.01), B63B 34/00 (2020.01), B63H 5/07 (2006.01) As Classificações Anteriores eram: A63B 22/00 , A63B 22/06 , A63B 22/12
------------------------------------	---

(21) BR 10 2013 007454-3 A2	Código 15.11 - Alteração de Classificação (22) 28/03/2013 (51) A01B 59/042 (2006.01), A01B 59/00 (2006.01), A01B 71/00 (2006.01) A Classificação Anterior era: B62D 53/08
------------------------------------	--

(21) BR 10 2013 010160-5 A8	Código 15.11 - Alteração de Classificação (22) 25/04/2013 (51) H04W 24/08 (2009.01), H04L 29/08 (2006.01), G06F 3/0482 (2013.01) As Classificações Anteriores eram: H04W 24/00 , G06F 3/0482 , H04W 88/02 , H04W 4/00
------------------------------------	---

(21) BR 10 2013 027442-9 A8	Código 15.11 - Alteração de Classificação (22) 24/10/2013 (51) A61K 36/185 (2006.01), A61K 9/50 (2006.01), A61K 9/51 (2006.01), A61K 31/74 (2006.01), A01N 65/00 (2009.01) As Classificações Anteriores eram: A61K 31/74 , A61K 31/722 , A61K 9/50 ,
------------------------------------	--

A61K 9/51 , A61K 36/185

(21) BR 10 2013 029741-0 A2 Código 15.11 - Alteração de Classificação
(22) 19/11/2013
(51) B60G 11/36 (2006.01), B60G 11/32 (2006.01), B60G 11/34 (2006.01),
B60G 17/056 (2006.01)
A Classificação Anterior era: B60G 17/056

(21) BR 10 2013 029843-3 A2 Código 15.11 - Alteração de Classificação
(22) 20/11/2013
(51) H04B 1/3827 (2015.01), H04W 4/02 (2018.01), A44C 5/00 (2006.01),
H04W 88/10 (2009.01)
As Classificações Anteriores eram: H04W 88/02 , H04W 4/02 , A44C 5/00

(21) BR 10 2013 031832-9 A2 Código 15.11 - Alteração de Classificação
(22) 11/12/2013
(51) G06F 5/06 (2006.01)
A Classificação Anterior era: H04L 7/02

(21) BR 10 2016 009553-0 A2 Código 15.11 - Alteração de Classificação
(22) 28/04/2016
(51) A23B 7/02 (2006.01), A23B 7/14 (2006.01), A23L 27/27 (2016.01)
As Classificações Anteriores eram: A23B 7/02 , A23L 27/27

(21) BR 10 2016 027914-3 A2 Código 15.11 - Alteração de Classificação
(22) 28/11/2016
(51) A23G 1/34 (2006.01), A23G 1/36 (2006.01), A23G 1/40 (2006.01)
As Classificações Anteriores eram: A23G 1/34 , A23G 1/38

(21) BR 10 2019 005184-1 A2 Código 15.11 - Alteração de Classificação
(22) 15/03/2019
(51) H04L 9/32 (2006.01), H04L 29/06 (2006.01)
A Classificação Anterior era: H04L 29/06

(21) BR 11 2012 005448-1 A2 Código 15.11 - Alteração de Classificação
(22) 10/09/2010
(51) C12N 15/113 (2010.01), C12N 15/11 (2006.01), C07H 21/04 (2006.01),
A61K 31/711 (2006.01), A61P 1/00 (2006.01), A61P 15/00 (2006.01), A61P
19/10 (2006.01), A61P 21/02 (2006.01), A61P 25/00 (2006.01), A61P 25/14
(2006.01), A61P 25/18 (2006.01), A61P 25/20 (2006.01), A61P 25/22 (2006.01),
A61P 25/24 (2006.01), A61P 25/28 (2006.01)
As Classificações Anteriores eram: C07H 21/04 , C12N 15/11

(21) BR 11 2012 009148-4 A2	<p>Código 15.11 - Alteração de Classificação (22) 18/10/2010 (51) H04N 19/13 (2014.01), H04N 19/176 (2014.01), H04N 19/91 (2014.01), H04N 19/96 (2014.01), H04N 19/157 (2014.01) A Classificação Anterior era: H04N 7/00</p>
(21) BR 11 2012 025074-4 A2	<p>Código 15.11 - Alteração de Classificação (22) 01/04/2011 (51) H04L 1/16 (2006.01), H04L 5/00 (2006.01) As Classificações Anteriores eram: H04L 1/16 , H04L 1/00 , H04W 52/00</p>
(21) BR 11 2013 000358-8 A2	<p>Código 15.11 - Alteração de Classificação (22) 31/05/2011 (51) H04B 7/24 (2006.01), H04L 29/06 (2006.01), H04W 12/06 (2021.01) As Classificações Anteriores eram: H04L 29/08 , G06F 9/46 , H04L 12/28 , H04L 12/66 , H04L 29/06</p>
(21) BR 11 2013 005852-8 A2	<p>Código 15.11 - Alteração de Classificação (22) 09/09/2011 (51) F02F 7/00 (2006.01), F01M 11/00 (2006.01) A Classificação Anterior era: F01M 11/00</p>
(21) BR 11 2013 009217-3 B1	<p>Código 15.11 - Alteração de Classificação (22) 14/11/2011 (51) B62D 25/08 (2006.01), B60K 11/08 (2006.01) A Classificação Anterior era: B60K 11/08</p>
(21) BR 11 2013 009926-7 A2	<p>Código 15.11 - Alteração de Classificação (22) 20/10/2011 (51) B62D 21/11 (2006.01), B62D 21/15 (2006.01), B62D 27/02 (2006.01), B62D 65/02 (2006.01) As Classificações Anteriores eram: B62D 21/11 , B62D 21/15</p>
(21) BR 11 2013 017148-0 A2	<p>Código 15.11 - Alteração de Classificação (22) 03/01/2012 (51) C07D 209/04 (2006.01), C07D 409/12 (2006.01), C07D 235/18 (2006.01), C07D 401/12 (2006.01), C07D 401/14 (2006.01), C07D 403/12 (2006.01), A61P 35/00 (2006.01) A Classificação Anterior era: C07D 209/04</p>
(21) BR 11 2013 024684-7 A2	<p>Código 15.11 - Alteração de Classificação (22) 29/03/2011 (51) B60S 5/00 (2006.01), G06F 21/31 (2013.01), G06F 21/57 (2013.01), H04W</p>

24/00 (2009.01)

As Classificações Anteriores eram: B60S 5/00 , G06F 21/31 , G06F 21/57

(21) BR 11 2013 033260-3 A8

Código 15.11 - Alteração de Classificação

(22) 20/06/2012

(51) C12N 15/113 (2010.01), A61K 31/7105 (2006.01), A61K 31/713 (2006.01), A61P 3/06 (2006.01), A61P 9/10 (2006.01)

A Classificação Anterior era: C07H 21/04

(21) BR 11 2014 020957-0 A2

Código 15.11 - Alteração de Classificação

(22) 15/02/2013

(51) E04B 1/348 (2006.01), E04B 1/14 (2006.01), E04C 2/04 (2006.01), E04C 2/06 (2006.01), E04B 2/00 (2006.01), E04B 5/02 (2006.01), E04C 2/52 (2006.01)

A Classificação Anterior era: E04B 1/348

(21) BR 11 2014 023142-7 A8

Código 15.11 - Alteração de Classificação

(22) 14/03/2013

(51) A61K 38/08 (2019.01), A61K 38/12 (2006.01), A61K 47/10 (2017.01), A61K 47/12 (2006.01), A61K 47/14 (2017.01), A61K 9/19 (2006.01), A61M 5/178 (2006.01), A61P 31/10 (2006.01)

A Classificação Anterior era: A01N 37/18

(21) BR 11 2014 023483-3 A8

Código 15.11 - Alteração de Classificação

(22) 14/03/2013

(51) C07D 311/00 (2006.01), C07D 487/04 (2006.01), C07D 471/04 (2006.01), C07D 417/14 (2006.01), C07D 417/04 (2006.01), C07D 405/14 (2006.01), C07D 405/04 (2006.01), C07D 311/30 (2006.01), C07D 311/22 (2006.01), A61P 21/00 (2006.01), A61P 21/04 (2006.01), A61P 25/00 (2006.01)

As Classificações Anteriores eram: C07D 311/00 , A01N 43/16 , A61K 31/35

(21) BR 11 2015 000168-8 A2

Código 15.11 - Alteração de Classificação

(22) 06/07/2013

(51) C07D 471/14 (2006.01), A61P 15/10 (2006.01), A61P 9/14 (2006.01), A61K 31/50 (2006.01)

A Classificação Anterior era: C07D 471/14

(21) BR 11 2015 008422-2 A2

Código 15.11 - Alteração de Classificação

(22) 08/10/2013

(51) C01B 32/05 (2017.01), C04B 35/524 (2006.01), C04B 38/00 (2006.01)

A Classificação Anterior era: C01B 31/02

(21) BR 11 2015 030470-2 A2

Código 15.11 - Alteração de Classificação

	(22) 05/06/2014 (51) C07D 491/02 (2006.01), C07D 211/00 (2006.01), A61P 31/02 (2006.01) As Classificações Anteriores eram: C07D 491/02 , C07D 211/00
--	--

(21) BR 11 2016 000654-2 A2	Código 15.11 - Alteração de Classificação (22) 21/07/2014 (51) C12N 15/113 (2010.01), A61K 31/711 (2006.01), A61P 25/00 (2006.01), A61P 25/08 (2006.01), A61P 25/28 (2006.01), C07H 21/02 (2006.01) As Classificações Anteriores eram: C07H 21/04 , A61K 48/00
------------------------------------	---

(21) BR 11 2016 016588-8 A2	Código 15.11 - Alteração de Classificação (22) 18/08/2014 (51) A23L 33/00 (2016.01) A Classificação Anterior era: A23L 1/29
------------------------------------	--

(21) BR 12 2015 017699-9 A2	Código 15.11 - Alteração de Classificação (22) 27/05/2010 (51) H04N 19/13 (2014.01), H04N 19/176 (2014.01), H04N 19/91 (2014.01), H04N 19/96 (2014.01), H04N 19/157 (2014.01) (62) PI 1015415-9 27/05/2010 A Classificação Anterior era: H04N 7/00
------------------------------------	--

(21) BR 12 2015 017700-6 A2	Código 15.11 - Alteração de Classificação (22) 27/05/2010 (51) H04N 19/13 (2014.01), H04N 19/176 (2014.01), H04N 19/91 (2014.01), H04N 19/96 (2014.01), H04N 19/157 (2014.01) (62) PI 1015415-9 27/05/2010 A Classificação Anterior era: H04N 7/00
------------------------------------	--

(21) BR 12 2015 017701-4 A2	Código 15.11 - Alteração de Classificação (22) 27/05/2010 (51) H04N 19/13 (2014.01), H04N 19/176 (2014.01), H04N 19/91 (2014.01), H04N 19/96 (2014.01), H04N 19/157 (2014.01) (62) PI 1015415-9 27/05/2010 A Classificação Anterior era: H04N 7/00
------------------------------------	--

(21) BR 20 2015 009661-0 U2	Código 15.11 - Alteração de Classificação (22) 29/04/2015 (51) B61B 13/04 (2006.01), B61B 1/00 (2006.01), B61B 1/02 (2006.01), B61B 5/00 (2006.01), E01F 1/00 (2006.01), E01D 18/00 (2006.01), H02G 1/06 (2006.01) As Classificações Anteriores eram: B61B 13/04 , B61B 3/02 , B61B 13/00
------------------------------------	--

(21) PI 0513135-9 A2	<p>Código 15.11 - Alteração de Classificação (22) 06/07/2005 (51) C07K 16/00 (2006.01) As Classificações Anteriores eram: C07H 21/02 , C07H 21/00 , C12P 19/34 , C07K 1/00</p>
(21) PI 0514823-5 A2	<p>Código 15.11 - Alteração de Classificação (22) 24/11/2005 (51) C07D 295/185 (2006.01), C07D 295/205 (2006.01), A61P 1/00 (2006.01), A61P 17/00 (2006.01), A61P 19/02 (2006.01), A61P 19/10 (2006.01), A61P 27/02 (2006.01), A61P 29/00 (2006.01), A61P 31/00 (2006.01), A61P 35/00 (2006.01), A61P 35/04 (2006.01) A Classificação Anterior era: C07D 295/185</p>
(21) PI 0514841-3 A2	<p>Código 15.11 - Alteração de Classificação (22) 02/09/2005 (51) C07D 213/14 (2006.01), C07D 213/82 (2006.01), C07D 409/12 (2006.01), C07D 413/12 (2006.01), C07D 401/14 (2006.01), C07D 417/04 (2006.01), C07D 417/12 (2006.01), C07D 213/56 (2006.01), C07D 213/38 (2006.01), C07D 213/75 (2006.01), C07D 401/12 (2006.01), C07D 405/12 (2006.01), C07D 213/81 (2006.01), C07D 213/70 (2006.01), C07F 9/142 (2006.01), A61K 31/4418 (2006.01), A61K 31/4427 (2006.01), A61P 35/00 (2006.01) As Classificações Anteriores eram: C07D 213/14 , C07D 213/82 , C07D 409/12 , C07D 413/12 , C07D 401/14 , C07D 417/04 , C07D 417/12 , C07D 213/56 , C07D 213/38 , C07D 213/75 , C07D 401/12 , C07D 405/12 , C07D 213/81 , C07D 213/70 , C07F 9/142</p>
(21) PI 0515832-0 A2	<p>Código 15.11 - Alteração de Classificação (22) 16/12/2005 (51) C07D 491/22 (2006.01), A61P 35/00 (2006.01), A61P 35/02 (2006.01) A Classificação Anterior era: C07D 491/22</p>
(21) PI 0515944-0 A8	<p>Código 15.11 - Alteração de Classificação (22) 20/09/2005 (51) C07D 213/81 (2006.01), A61P 35/00 (2006.01) A Classificação Anterior era: C07D 213/81</p>
(21) PI 0516106-1 A2	<p>Código 15.11 - Alteração de Classificação (22) 14/10/2005 (51) C07D 295/20 (2006.01), C07C 311/19 (2006.01), C07C 303/40 (2006.01), A61P 35/00 (2006.01) As Classificações Anteriores eram: C07D 295/20 , C07C 311/19 , C07C 303/40</p>

(21) PI 0516566-0 A2	Código 15.11 - Alteração de Classificação (22) 07/10/2005 (51) C07D 305/14 (2006.01), C07D 413/12 (2006.01), A61P 35/00 (2006.01) A Classificação Anterior era: C07D 305/14
(21) PI 0517810-0 A2	Código 15.11 - Alteração de Classificação (22) 08/11/2005 (51) C07H 15/24 (2006.01), C07H 1/00 (2006.01), A61P 35/00 (2006.01) A Classificação Anterior era: C07H 1/00
(21) PI 0611038-0 A2	Código 15.11 - Alteração de Classificação (22) 24/05/2006 (51) C07D 239/46 (2006.01), A61P 31/18 (2006.01) A Classificação Anterior era: C07D 239/46
(21) PI 0613277-4 A2	Código 15.11 - Alteração de Classificação (22) 02/06/2006 (51) C07D 239/78 (2006.01), C07D 239/80 (2006.01), C07D 239/84 (2006.01), A61P 31/12 (2006.01) As Classificações Anteriores eram: C07D 239/78 , C07D 239/80 , C07D 239/84
(21) PI 0617165-6 A2	Código 15.11 - Alteração de Classificação (22) 05/10/2006 (51) C07D 205/04 (2006.01), C07D 205/06 (2006.01), C07D 401/06 (2006.01), C07D 401/12 (2006.01), C07D 401/14 (2006.01), C07D 403/04 (2006.01), C07D 403/06 (2006.01), C07D 403/12 (2006.01), C07D 405/12 (2006.01), C07D 409/06 (2006.01), C07D 409/12 (2006.01), C07D 413/12 (2006.01), C07D 413/14 (2006.01), C07D 417/12 (2006.01), C07D 471/04 (2006.01), A61K 31/397 (2006.01), A61P 17/06 (2006.01), A61P 17/02 (2006.01), A61P 35/00 (2006.01), A61P 35/02 (2006.01) As Classificações Anteriores eram: C07D 205/04 , C07D 205/06 , C07D 401/06 , C07D 401/12 , C07D 401/14 , C07D 403/04 , C07D 403/06 , C07D 403/12 , C07D 405/12 , C07D 409/06 , C07D 409/12 , C07D 413/12 , C07D 413/14 , C07D 417/12 , C07D 471/04
(21) PI 0708149-9 A2	Código 15.11 - Alteração de Classificação (22) 16/02/2007 (51) C07D 405/14 (2006.01), C07H 15/26 (2006.01), C07H 15/203 (2006.01), C07D 309/14 (2006.01), C07D 207/46 (2006.01), C07D 207/404 (2006.01), C07C 323/60 (2006.01), C07C 319/20 (2006.01), A61P 35/00 (2006.01) A Classificação Anterior era: C07H 15/203
(21) PI 0710331-0 A2	Código 15.11 - Alteração de Classificação

(22) 08/05/2007

(51) C07D 487/00 (2006.01), A61P 35/00 (2006.01), A61P 35/02 (2006.01), C07D 231/12 (2006.01), C07D 233/64 (2006.01), C07D 417/12 (2006.01), C07D 417/14 (2006.01), C07D 403/14 (2006.01), C07D 403/12 (2006.01), A61P 17/00 (2006.01), A61P 19/00 (2006.01), A61P 19/02 (2006.01), A61P 19/10 (2006.01), A61P 29/00 (2006.01)

A Classificação Anterior era: C07D 487/00

(21) PI 0718812-9 A2

Código 15.11 - Alteração de Classificação

(22) 15/11/2007

(51) C07D 213/55 (2006.01), C07D 213/58 (2006.01), C07D 401/04 (2006.01), A61K 31/506 (2006.01), A61P 35/00 (2006.01)

As Classificações Anteriores eram: C07D 213/55 , C07D 213/58 , C07D 401/04

(21) PI 0720264-4 A2

Código 15.11 - Alteração de Classificação

(22) 20/11/2007

(51) C07D 213/74 (2006.01), C07D 239/48 (2006.01), C07D 239/95 (2006.01), C07D 401/12 (2006.01), C07D 401/14 (2006.01), C07D 403/12 (2006.01), C07D 403/14 (2006.01), C07D 413/12 (2006.01), C07D 417/12 (2006.01), C07D 451/02 (2006.01), C07D 453/02 (2006.01), C07D 471/04 (2006.01), C07D 473/16 (2006.01), C07D 487/04 (2006.01), C07D 487/08 (2006.01), A61K 31/506 (2006.01), A61K 31/5377 (2006.01), A61K 45/06 (2006.01), A61P 31/00 (2006.01), A61P 35/00 (2006.01), A61P 35/04 (2006.01), A61P 37/00 (2006.01), A61P 37/02 (2006.01), A61P 37/06 (2006.01)

As Classificações Anteriores eram: C07D 213/74 , C07D 239/48 , C07D 239/95 , C07D 401/12 , C07D 401/14 , C07D 403/12 , C07D 403/14 , C07D 413/12 , C07D 417/12 , C07D 451/02 , C07D 453/02 , C07D 471/04 , C07D 473/16 , C07D 487/04 , C07D 487/08

(21) PI 0820490-0 A2

Código 15.11 - Alteração de Classificação

(22) 05/11/2008

(51) A61K 31/7088 (2006.01), A61P 3/00 (2006.01), A61P 3/04 (2006.01), A61P 3/06 (2006.01)

A Classificação Anterior era: A61Q 9/00

(21) PI 0906518-0 A2

Código 15.11 - Alteração de Classificação

(22) 15/01/2009

(51) C07D 305/14 (2006.01), A61P 35/00 (2006.01), A61P 35/02 (2006.01)

A Classificação Anterior era: C07D 305/14

(21) PI 0923403-9 A2

Código 15.11 - Alteração de Classificação

(22) 22/12/2009

(51) A61K 31/40 (2006.01), A61K 31/4439 (2006.01), A61K 31/70 (2006.01),

A61K 31/7012 (2006.01), A61K 38/22 (2006.01), A61K 38/26 (2006.01), A61K 47/26 (2006.01), A61P 25/04 (2006.01), A61P 25/06 (2006.01)
As Classificações Anteriores eram: A01N 43/38 , A61K 31/40

(21) PI 1004541-4 A2 Código 15.11 - Alteração de Classificação
(22) 14/07/2010
(51) F24S 10/50 (2018.01)
A Classificação Anterior era: F24J 2/24

(21) PI 1008741-9 A2 Código 15.11 - Alteração de Classificação
(22) 28/01/2010
(51) A61B 17/072 (2006.01)
As Classificações Anteriores eram: A61B 17/072 , A61B 19/08

(21) PI 1013562-6 A2 Código 15.11 - Alteração de Classificação
(22) 14/04/2010
(51) C07D 211/46 (2006.01), C07C 233/33 (2006.01), A61K 31/435 (2006.01),
A61P 11/00 (2006.01), A61P 11/06 (2006.01)
As Classificações Anteriores eram: C07D 211/46 , C07C 233/33

(21) PI 1015460-4 A2 Código 15.11 - Alteração de Classificação
(22) 22/04/2010
(51) A61K 31/155 (2006.01), A61K 31/395 (2006.01), A61K 45/06 (2006.01),
A61M 25/00 (2006.01), A61M 5/00 (2006.01), A61M 5/44 (2006.01)
As Classificações Anteriores eram: A01N 37/52 , A61K 31/155

(21) PI 1102067-9 A2 Código 15.11 - Alteração de Classificação
(22) 02/05/2011
(51) B60D 1/167 (2006.01), B62D 21/04 (2006.01), B62D 53/02 (2006.01)
As Classificações Anteriores eram: B62D 53/02 , B62D 21/04

(21) PI 1102209-4 A2 Código 15.11 - Alteração de Classificação
(22) 18/05/2011
(51) B60G 21/00 (2006.01), B60G 7/02 (2006.01), B60G 3/18 (2006.01)
A Classificação Anterior era: B60G 3/18

(21) PI 1102294-9 A2 Código 15.11 - Alteração de Classificação
(22) 05/05/2011
(51) B60G 5/047 (2006.01), B60G 5/01 (2006.01), B60G 5/04 (2006.01)
A Classificação Anterior era: B60G 5/04

(21) PI 1106912-0 B1 Código 15.11 - Alteração de Classificação
(22) 31/10/2011

(51) B62D 59/02 (2006.01), B62D 59/00 (2006.01), B62D 61/10 (2006.01),
B62D 63/00 (2006.01), B60P 3/06 (2006.01)

As Classificações Anteriores eram: B60P 3/06 , B62D 59/00 , B62D 61/10 ,
B62D 63/00

Código 15.12 - Renumeração

Alterada a numeração por ter sido numerado indevidamente.

(21) BR 10 2020 024187-7

Código 15.12 - Renumeração

(22) 26/11/2020

(71) MARYLEIDE LETÍCIA CABRINI SCHEIBEL (BR/PR)

Pedido renumerado de BR102020024187-7 para BR202020024187-2.

Código 15.21 - Numeração Anulada

Anulada a numeração do pedido de patente ou certificado de adição de invenção. A documentação ficará a disposição do depositante ou seu procurador pelo prazo de 180 dias desta publicação. A documentação não retirada será descartada.

(21) BR 10 2020 017986-1	Código 15.21 - Numeração Anulada (22) 02/09/2020 (71) JESUS RAFAEL RODRIGUEZ AMADO (BR/MS) Pedido com Numeração Anulada tendo em vista falta de cumprimento de exigência formal
(21) BR 10 2020 018219-6	Código 15.21 - Numeração Anulada (22) 07/09/2020 (71) ANANIR FILOMENA VESTENA CASSOL (BR/RS) Pedido com Numeração Anulada tendo em vista falta de cumprimento de exigência formal
(21) BR 10 2020 020535-8	Código 15.21 - Numeração Anulada (22) 06/10/2020 (71) SANDRO FAVIN PINHEIRO (BR/RS) Pedido com Numeração Anulada tendo em vista falta de cumprimento de exigência formal
(21) BR 10 2020 021557-4	Código 15.21 - Numeração Anulada (22) 21/10/2020 (71) ERICA APARECIDA BATISTA (BR/GO) Pedido com Numeração Anulada tendo em vista falta de cumprimento de exigência formal
(21) BR 10 2020 021708-9	Código 15.21 - Numeração Anulada (22) 22/10/2020 (71) CHARLES WILLIAN CAETANO COSTA (BR/MG) Pedido com Numeração Anulada tendo em vista falta de cumprimento de exigência formal
(21) BR 10 2020 021716-0	Código 15.21 - Numeração Anulada (22) 23/10/2020 (71) INSTITUTO FEDERAL DE EDUCAÇÃO, CIÊNCIA E TECNOLOGIA DO CEARÁ (BR/CE) Pedido com Numeração Anulada tendo em vista falta de cumprimento de exigência formal

(21) BR 10 2020 021929-4	Código 15.21 - Numeração Anulada (22) 26/10/2020 (71) EDUARDO FRANS MOURA DA SILVA (BR/PE) Pedido com Numeração Anulada tendo em vista falta de cumprimento de exigência formal
(21) BR 10 2020 022466-2	Código 15.21 - Numeração Anulada (22) 04/11/2020 (71) AGRAL INDÚSTRIA E COMÉRCIO DE EQUIPAMENTOS ELETRÔNICOS LTDA (BR/RS) Pedido com Numeração Anulada tendo em vista falta de cumprimento de exigência formal
(21) BR 10 2020 022515-4	Código 15.21 - Numeração Anulada (22) 04/11/2020 (71) INSTITUTO AGRONÔMICO - IAC (BR/SP) Pedido com Numeração Anulada tendo em vista falta de cumprimento de exigência formal
(21) BR 10 2020 022537-5	Código 15.21 - Numeração Anulada (22) 05/11/2020 (71) MANUEL AUGUSTO PINTO CARDOSO - ME (BR/AM) Pedido com Numeração Anulada tendo em vista falta de cumprimento de exigência formal
(21) BR 10 2020 022547-2	Código 15.21 - Numeração Anulada (22) 05/11/2020 (71) UNIVERSIDADE DO ESTADO DO PARA (BR/PA) Pedido com Numeração Anulada tendo em vista falta de cumprimento de exigência formal
(21) BR 10 2020 022965-6	Código 15.21 - Numeração Anulada (22) 10/11/2020 (71) HERCULES LIMA (BR/ES) Pedido com Numeração Anulada tendo em vista falta de cumprimento de exigência formal
(21) BR 10 2020 023009-3	Código 15.21 - Numeração Anulada (22) 11/11/2020 (71) MOYSES LOURENÇO DA SILVA (BR/PR) Pedido com Numeração Anulada tendo em vista falta de cumprimento de exigência formal

(21) BR 10 2020 023067-0	Código 15.21 - Numeração Anulada (22) 11/11/2020 (71) SERGIO VALTUIR CLAUS (BR/RS) Pedido com Numeração Anulada tendo em vista falta de cumprimento de exigência formal
(21) BR 10 2020 023069-7	Código 15.21 - Numeração Anulada (22) 11/11/2020 (71) SERGIO VALTUIR CLAUS (BR/RS) Pedido com Numeração Anulada tendo em vista falta de cumprimento de exigência formal
(21) BR 10 2020 023075-1	Código 15.21 - Numeração Anulada (22) 11/11/2020 (71) POLLI FERTILIZANTES INDUSTRIA E TRANSPORTES LTDA (BR/PR) Pedido com Numeração Anulada tendo em vista falta de cumprimento de exigência formal
(21) BR 10 2020 023492-7	Código 15.21 - Numeração Anulada (22) 17/11/2020 (71) FIRMINO COTA DE SOUZA JÚNIOR (BR/DF) Pedido com Numeração Anulada tendo em vista falta de cumprimento de exigência formal
(21) BR 10 2020 023711-0	Código 15.21 - Numeração Anulada (22) 20/11/2020 (71) INTELICOFFEE SISTEMAS TECNOLÓGICOS LTDA (BR/MG) Pedido com Numeração Anulada tendo em vista falta de cumprimento de exigência formal
(21) BR 10 2020 023723-3	Código 15.21 - Numeração Anulada (22) 20/11/2020 (71) CRISTINA DE ANDRADE MONTEIRO (BR/MA) ; CEUMA-ASSOCIAÇÃO DE ENSINO SUPERIOR (BR/MA) ; INSTITUTO FEDERAL DE EDUCAÇÃO, CIÊNCIA E TECNOLOGIA DO MARANHÃO - IFMA (BR/MA) ; UNIVERSIDADE FEDERAL DO MARANHÃO (BR/MA) ; ELIZABETH SOARES FERNANDES (BR/SC) Pedido com Numeração Anulada tendo em vista falta de cumprimento de exigência formal
(21) BR 10 2021 003988-4	Código 15.21 - Numeração Anulada (22) 02/03/2021

(71) UNIVERSIDADE CATÓLICA DE PERNAMBUCO (BR/PE)
 Pedido com Numeração Anulada tendo em vista falta de pagamento ou pagamento posterior à data de protocolo da Guia de Recolhimento da União relativa ao serviço solicitado

(21) BR 10 2021 004000-9

Código 15.21 - Numeração Anulada
 (22) 02/03/2021
 (71) UNIVERSIDADE CATÓLICA DE PERNAMBUCO (BR/PE)
 Pedido com Numeração Anulada tendo em vista falta de pagamento ou pagamento posterior à data de protocolo da Guia de Recolhimento da União relativa ao serviço solicitado

(21) BR 20 2017 018400-0 U2

Código 15.21 - Numeração Anulada
 (22) 28/08/2017
 (71) TANIA AYRES DE OLIVEIRA SILVA 02909824993 (BR/PR)
 Pedido com Numeração Anulada tendo em vista falta de cumprimento de exigência formal, conforme Art. 21 da Lei 9279/96 e Art. 7º da Instrução Normativa 31/2013

(21) BR 20 2020 021415-8

Código 15.21 - Numeração Anulada
 (22) 19/10/2020
 (71) HARRY HOVING (BR/SP)
 Pedido com Numeração Anulada tendo em vista falta de cumprimento de exigência formal

(21) BR 20 2020 021501-4

Código 15.21 - Numeração Anulada
 (22) 20/10/2020
 (71) LUIZ CARLOS BOARO (BR/SP)
 Pedido com Numeração Anulada tendo em vista falta de cumprimento de exigência formal

(21) BR 20 2020 021509-0

Código 15.21 - Numeração Anulada
 (22) 20/10/2020
 (71) MARLI PEREIRA DOS ANJOS (BR/SP) ; MARCELO BRAGA MARCO JUNIOR (BR/SP)
 Pedido com Numeração Anulada tendo em vista falta de cumprimento de exigência formal

(21) BR 20 2020 021932-0

Código 15.21 - Numeração Anulada
 (22) 26/10/2020
 (71) GEANI PAZIN BOCALON (BR/RS)
 Pedido com Numeração Anulada tendo em vista falta de cumprimento de exigência formal

(21) BR 20 2020 021934-6	Código 15.21 - Numeração Anulada (22) 26/10/2020 (71) RUBENEIDE OLIVEIRA LIMA FERNANDES (BR/SP) Pedido com Numeração Anulada tendo em vista falta de cumprimento de exigência formal
(21) BR 20 2020 021970-2	Código 15.21 - Numeração Anulada (22) 27/10/2020 (71) EMILIO DE PAOLIS JUNIOR (BR/PR) Pedido com Numeração Anulada tendo em vista falta de cumprimento de exigência formal
(21) BR 20 2020 023059-5	Código 15.21 - Numeração Anulada (22) 11/11/2020 (71) SERGIO VALTUIR CLAUS (BR/RS) Pedido com Numeração Anulada tendo em vista falta de cumprimento de exigência formal
(21) BR 20 2020 023088-9	Código 15.21 - Numeração Anulada (22) 12/11/2020 (71) JOSIMAR APARECIDO DE FARIA ROSA (BR/SC) Pedido com Numeração Anulada tendo em vista falta de cumprimento de exigência formal
(21) BR 20 2020 023389-6	Código 15.21 - Numeração Anulada (22) 16/11/2020 (71) MARCOS JOSIAS GIOVANETTI ZUBEK (BR/SC) Pedido com Numeração Anulada tendo em vista falta de cumprimento de exigência formal
(21) BR 20 2020 023430-2	Código 15.21 - Numeração Anulada (22) 17/11/2020 (71) EZEQUIEL FILIPPIN (BR/RS) Pedido com Numeração Anulada tendo em vista falta de cumprimento de exigência formal

Código 15.22 - Devolução de Prazo Concedida

Notificação de devolução de prazo uma vez que não foi possível ciência ao interessado diretamente no processo. Desta data corre o prazo adicional concedido no despacho. O prazo será de, no mínimo 15 (quinze) dias e, no máximo, o prazo legal dos atos correspondentes (Art. 221 da Lei nº 9.279/96 e IN 030 e IN 031/2013).

(21) BR 10 2014 027539-8 A2	Código 15.22 - Devolução de Prazo Concedida (22) 04/11/2014 (71) Instituto Federal de Educação Ciência e Tecnologia do Espírito Santo (BR/ES) ; Fundação de Amparo à Pesquisa e Inovação do Espírito Santo (BR/ES) ; Capixaba Couros Ltda (BR/ES)
(21) BR 20 2020 023827-8	Código 15.22 - Devolução de Prazo Concedida (22) 23/11/2020 (71) VALDECIR APARECIDO PINTO BARBOSA (BR/SP) Referente à petição nº 870210024060 de 15.03.2021 ? Reconhecida a justa causa provocada pelo obstáculo administrativo, de acordo com o Artigo 221 da LPI 9279/96 e o Artigo 3º da Resolução 178/2017, será concedido o prazo adicional de 15 (quinze) dias, contados a partir da data desta publicação.
(21) PI 0903527-3 A2	Código 15.22 - Devolução de Prazo Concedida (22) 11/05/2009 (71) PAULO NATALINO MESSIAS DE OLIVEIRA (BR/SP)
(21) PI 1000792-0 A2	Código 15.22 - Devolução de Prazo Concedida (22) 15/03/2010 (71) Fundação Araucária de Apoio ao Desenvolvimento Científico e Tecnológico do Paraná (BR/PR) ; Empresa Filtroil Química Re-Refinadora de Óleos (BR/PR) ; Universidade Tecnológica Federal do Paraná - UTFPR (BR/PR)

Código 15.22.2 - Devolução de Prazo por falha de Sistema

Notificação de devolução de prazo de acordo com comunicado publicada na RPI ou disponibilizado no site do INPI. Essa notificação visa a sinalização de que o pedido foi contemplado em algum caso de devolução de prazo já decidido pelo INPI e também a sinalização aos sistemas internos para situações de exceção na execução de rotinas automáticas.

(21) BR 10 2018 002213-0 A2	<p>Código 15.22.2 - Devolução de Prazo por falha de Sistema (22) 01/02/2018 (71) MANOEL LUIS MAGALHAES (BR/ES) Tendo em vista a Portaria INPI PR n° 120 de 16/03/2020, Portaria INPI PR n° 161 de 13/04/2020; Portaria INPI PR n° 166 de 27/04/2020 e Portaria INPI PR n° 179 de 11/05/2020, quanto a suspensão dos prazos vencidos entre 16/03/2020 a 31/05/2020, e Portaria INPI n° 334 de 24/09/2020, quanto aos prazos vencidos entre 16/09/2020 a 25/09/2020, devolve-se o prazo nesse pedido com relação a solicitação do pedido de exame.</p>
(21) BR 10 2018 003522-3 A2	<p>Código 15.22.2 - Devolução de Prazo por falha de Sistema (22) 23/02/2018 (71) UNIFEI - UNIVERSIDADE FEDERAL DE ITAJUBÁ (BR/MG) Tendo em vista a Portaria INPI PR n° 120 de 16/03/2020, Portaria INPI PR n° 161 de 13/04/2020; Portaria INPI PR n° 166 de 27/04/2020 e Portaria INPI PR n° 179 de 11/05/2020, quanto a suspensão dos prazos vencidos entre 16/03/2020 a 31/05/2020, e Portaria INPI n° 334 de 24/09/2020, quanto aos prazos vencidos entre 16/09/2020 a 25/09/2020, devolve-se o prazo nesse pedido com relação a solicitação do pedido de exame.</p>
(21) BR 10 2018 003830-3 A2	<p>Código 15.22.2 - Devolução de Prazo por falha de Sistema (22) 27/02/2018 (71) LUIZ CARLOS DE LIMA (BR/SP) Tendo em vista a Portaria INPI PR n° 120 de 16/03/2020, Portaria INPI PR n° 161 de 13/04/2020; Portaria INPI PR n° 166 de 27/04/2020 e Portaria INPI PR n° 179 de 11/05/2020, quanto a suspensão dos prazos vencidos entre 16/03/2020 a 31/05/2020, e Portaria INPI n° 334 de 24/09/2020, quanto aos prazos vencidos entre 16/09/2020 a 25/09/2020, devolve-se o prazo nesse pedido com relação a solicitação do pedido de exame.</p>
(21) BR 11 2019 019062-7 A2	<p>Código 15.22.2 - Devolução de Prazo por falha de Sistema (22) 15/03/2018 (71) CARE STRATEGIC D.I.R. HOLDINGS PTY LTD (AU) Tendo em vista a Portaria INPI PR n° 120 de 16/03/2020, Portaria INPI PR n° 161 de 13/04/2020; Portaria INPI PR n° 166 de 27/04/2020 e Portaria INPI PR</p>

n° 179 de 11/05/2020, quanto a suspensão dos prazos vencidos entre 16/03/2020 a 31/05/2020, e Portaria INPI n° 334 de 24/09/2020, quanto aos prazos vencidos entre 16/09/2020 a 25/09/2020, devolve-se o prazo nesse pedido com relação a solicitação do pedido de exame.

(21) BR 11 2019 019092-9 A2

Código 15.22.2 - Devolução de Prazo por falha de Sistema

(22) 14/03/2018

(71) EISAI R&D MANAGEMENT CO., LTD. (JP)

Tendo em vista a Portaria INPI PR n° 120 de 16/03/2020, Portaria INPI PR n° 161 de 13/04/2020; Portaria INPI PR n° 166 de 27/04/2020 e Portaria INPI PR n° 179 de 11/05/2020, quanto a suspensão dos prazos vencidos entre 16/03/2020 a 31/05/2020, e Portaria INPI n° 334 de 24/09/2020, quanto aos prazos vencidos entre 16/09/2020 a 25/09/2020, devolve-se o prazo nesse pedido com relação a solicitação do pedido de exame.

Código 15.30 - Publicação Anulada

Anulada a publicação de qualquer um dos subitens anteriores por ter sido indevida.

(21) BR 10 2020 019960-9

Código 15.30 - Publicação Anulada

(22) 29/09/2020

(71) KARLA ANDREA GOMES PIMENTEL (BR/RJ)

Anulada a publicação código 15.21 na RPI nº 2618 de 09/03/2021 por ter sido indevida.

Código 15.31 - Despacho Anulado

Anulação do despacho referente a qualquer um dos subitens anteriores por ter sido indevido. (A toda publicação que envolva anulação de ato ou despacho caberá justificativa no processo administrativo.)

(21) BR 10 2016 029702-8

Código 15.31 - Despacho Anulado

(22) 16/12/2016

(71) GAMESA INNOVATION & TECHNOLOGY, S.L. (ES)

Anulada a publicação código 15.21 na RPI nº 2419 de 16/05/2017 por ter sido indevida.

Código Concessão de Patente e Certificado de Adição de Invenção**Código 16.1 - Concessão de Patente ou Certificado de Adição de Invenção**

Expedição da carta-patente ou do certificado de adição de invenção. O título acha-se à disposição do interessado no setor competente do INPI. Desta data corre o prazo de 6 (seis) meses para interposição de nulidade administrativa por qualquer interessado (Art. 51 da Lei nº 9.279/96). O certificado de adição é acessório da patente, tem a data final de vigência desta e a acompanha para todos os efeitos legais. As Cartas Patentes ou Certificados de Adição de Invenção concedidos de acordo com o Artigo 38 da Lei 9.279/96, por ocasião da expedição da Carta Patente, podem ser acessadas através do endereço eletrônico www.inpi.gov.br - No Acesso rápido – Faça uma busca - Patente. Para acessar, cadastre-se no Portal do INPI e use login e senha.

(11) BR 10 2012 004318-1 B1	Código 16.1 - Concessão de Patente ou Certificado de Adição de Invenção (22) 27/02/2012 (43) 19/11/2013 (51) H01H 71/16 (2006.01) (54) MONTAGEM DE BIMETAL (73) Lsis Co., Ltd (KR) (72) Bom Geun Koo Prazo de Validade: 20 (vinte) anos contados a partir de 27/02/2012, observadas as condições legais.
(11) BR 10 2012 005288-1 B1	Código 16.1 - Concessão de Patente ou Certificado de Adição de Invenção (22) 09/03/2012 (43) 29/10/2013 (51) C07C 41/34 (2006.01), A61P 31/04 (2006.01) (54) OBTENÇÃO DE NEOLIGNANAS COM ATIVIDADE ANTIMICOBACTERIANA (73) UNIVERSIDADE ESTADUAL DE MARINGÁ (BR/PR) (72) Diógenes Aparício Garcia Cortez; Regiane Bertin de Lima Scodro; Rosilene Fressatti Cardoso; Vanessa da Silva Carrara; Claudia Terencio Agostinho Pires; Vera Lucia Dias Siqueira; Caroline Ortega Terra Lemos; Lúcio Cardozo Filho; Benedito Prado Dias Filho Prazo de Validade: 20 (vinte) anos contados a partir de 09/03/2012, observadas as condições legais.
(11) BR 10 2012 009034-1 B1	Código 16.1 - Concessão de Patente ou Certificado de Adição de Invenção (22) 17/04/2012 (30) 18/04/2011 DE 10 2011 002 129.9 (43) 04/06/2013

(51) B60D 1/64 (2006.01), B60T 17/04 (2006.01), B01D 35/147 (2006.01)

(54) CABEÇA DE ENGATE COM UM ELEMENTO DE FILTRO

(73) HALDEX BRAKE PRODUCTS AKTIEBOLAG (SE)

(72) Georg Sulzyc

Prazo de Validade: 20 (vinte) anos contados a partir de 17/04/2012, observadas as condições legais.

(11) BR 10 2012 012822-5 B1

Código 16.1 - Concessão de Patente ou Certificado de Adição de Invenção

(22) 29/05/2012

(43) 15/04/2014

(51) H02N 10/00 (2006.01), H01L 37/00 (2006.01), H01J 45/00 (2006.01)

(54) DISPOSITIVO TERMOMAGNÉTICO RECIPROCATIVO LINEAR E USO DO MESMO

(73) UNIVERSIDADE FEDERAL DE SÃO PAULO - UNIFESP (BR/SP) ;
UNIVERSIDADE ESTADUAL DE CAMPINAS-UNICAMP (BR/SP)

(72) ADELINO DE AGUIAR COELHO; SÉRGIO GAMA; ISAIAS DA SILVA

Prazo de Validade: 20 (vinte) anos contados a partir de 29/05/2012, observadas as condições legais.

(11) BR 10 2012 013021-1 B1

Código 16.1 - Concessão de Patente ou Certificado de Adição de Invenção

(22) 30/05/2012

(30) 31/05/2011 DE 102011076793.2

(43) 14/02/2018

(51) A61B 3/16 (2006.01)

(54) MÉTODO DE ANÁLISE OFTALMOLÓGICO E SISTEMA DE ANÁLISE

(73) Oculus Optikgeräte GMBH (DE)

(72) Gert Köst; Andreas Steinmüller

Prazo de Validade: 20 (vinte) anos contados a partir de 30/05/2012, observadas as condições legais.

(11) BR 10 2012 015339-4 B1

Código 16.1 - Concessão de Patente ou Certificado de Adição de Invenção

(22) 22/06/2012

(43) 02/12/2014

(51) C40B 40/04 (2006.01), C40B 50/00 (2006.01), C40B 50/06 (2006.01)

(54) POLÍMERO DE IMPRESSÃO MOLECULAR RESTRITO À LIGAÇÃO COM MACROMOLÉCULAS POR MEIO DE RECOBRIMENTO COM ALBUMINA RAM-MIP-BSA

(73) UNIVERSIDADE FEDERAL DE ALFENAS - UNIFAL-MG (BR/MG) ;
FUNDAÇÃO DE AMPARO À PESQUISA DO ESTADO DE MINAS GERAIS -
FAPEMIG (BR/MG) ; UNIVERSIDADE DE SÃO PAULO - USP (BR/SP)

(72) Eduardo Costa de Figueiredo; Fábio Herbst Florenzano; Gabriel de Oliveira Isac Moraes; Larissa Meirelles Rodrigues da Silva; Álvaro José dos Santos Neto

Prazo de Validade: 20 (vinte) anos contados a partir de 22/06/2012, observadas

as condições legais.

(11) BR 10 2012 021218-8 B1 Código 16.1 - Concessão de Patente ou Certificado de Adição de Invenção
(22) 23/08/2012
(43) 10/06/2014
(51) G01N 27/00 (2006.01), G01N 33/26 (2006.01)
(54) PROCESSO DE MODIFICAÇÃO DE ELETRODO IMPRESSO DE TINTA DE CARBONO, ELETRODO IMPRESSO MODIFICADO DE TINTA DE CARBONO, USO DE ELETRODO IMPRESSO MODIFICADO DE TINTA DE CARBONO, SISTEMA BIOSENSOR ELETROQUÍMICO, USO DE SISTEMA BIOSENSOR ELETROQUÍMICO
(73) EMBRAPA - EMPRESA BRASILEIRA DE PESQUISA AGROPECUÁRIA (BR/DF)
(72) Roselayne Ferro Furtado; Rosa Fireman Dutra; Ana Cristina de Oliveira Monteiro Moreira; Renato de Azevedo Moreira; Carlucio Roberto Alves; Maria Gardenny Ribeiro Pimenta-Martins; Luiz Henrique Capparelli Mattoso
Prazo de Validade: 20 (vinte) anos contados a partir de 23/08/2012, observadas as condições legais.

(11) BR 10 2012 021874-7 B1 Código 16.1 - Concessão de Patente ou Certificado de Adição de Invenção
(22) 30/08/2012
(30) 30/08/2011 DE 102011081825.1
(43) 09/12/2014
(51) A61B 3/10 (2006.01)
(54) APARELHO E MÉTODO DE ANÁLISE OFTALMOLÓGICO
(73) OCULUS OPTIKGERÄTE GMBH (DE)
(72) Andreas Steinmüller
Prazo de Validade: 20 (vinte) anos contados a partir de 30/08/2012, observadas as condições legais.

(11) BR 10 2012 022639-1 B1 Código 16.1 - Concessão de Patente ou Certificado de Adição de Invenção
(22) 06/09/2012
(30) 10/09/2011 DE 10 2011 113 192.6
(43) 15/04/2014
(51) B60K 15/03 (2006.01), F01N 3/10 (2006.01)
(54) RESERVATÓRIO DE COMBUSTÍVEL
(73) Magna Steyr Fuel Systems Gesmbh (AT)
(72) Steffen Zaneck
Prazo de Validade: 20 (vinte) anos contados a partir de 06/09/2012, observadas as condições legais.

(11) BR 10 2012 023467-0 B1 Código 16.1 - Concessão de Patente ou Certificado de Adição de Invenção
(22) 18/09/2012

(43) 29/10/2014

(51) A63B 22/02 (2006.01)

(54) ESTEIRA ERGOMÉTRICA FLUTUANTE

(73) TAKASHI NISHIMURA (BR/SP)

(72) TAKASHI NISHIMURA

Prazo de Validade: 20 (vinte) anos contados a partir de 18/09/2012, observadas as condições legais.

(11) BR 10 2013 000502-9 B1

Código 16.1 - Concessão de Patente ou Certificado de Adição de Invenção

(22) 08/01/2013

(30) 11/01/2012 JP 2012-002931

(43) 19/11/2013

(51) B62J 37/00 (2006.01)

(54) VEÍCULO DO TIPO DE MONTAR

(73) Honda Motor Co., Ltd. (JP)

(72) Takamasa Iguchi

Prazo de Validade: 20 (vinte) anos contados a partir de 08/01/2013, observadas as condições legais.

(11) BR 10 2013 001843-0 B1

Código 16.1 - Concessão de Patente ou Certificado de Adição de Invenção

(22) 24/01/2013

(30) 24/01/2012 IT TO2012A000056

(43) 02/06/2015

(51) A61M 39/10 (2006.01)

(54) Conector para linhas de infusão médica, linhas de transfusão, e similares

(73) Industrie Borla S.P.A. (IT)

(72) Gianni Guala

Prazo de Validade: 20 (vinte) anos contados a partir de 24/01/2013, observadas as condições legais.

(11) BR 10 2013 002489-9 B1

Código 16.1 - Concessão de Patente ou Certificado de Adição de Invenção

(22) 31/01/2013

(43) 03/03/2015

(51) H04B 10/118 (2013.01)

(54) SISTEMA ÓPTICO DE ENLACE DESCENDENTE E MÉTODO DE TRANSMISSÃO ÓPTICA DE DADOS

(73) THALES ALENIA SPACE SCHWEIZ AG (CH)

(72) Felix Andreas Arnold; Thomas Dreischer

Prazo de Validade: 20 (vinte) anos contados a partir de 31/01/2013, observadas as condições legais.

(11) BR 10 2013 004687-6 B1

Código 16.1 - Concessão de Patente ou Certificado de Adição de Invenção

(22) 27/02/2013

(30) 01/03/2012 JP 2012-045646
(43) 25/08/2015
(51) F02M 37/22 (2019.01), B62J 37/00 (2006.01)
(54) SISTEMA DE SUPRIMENTO DE COMBUSTÍVEL PARA VEÍCULO DO TIPO DE MONTAR
(73) HONDA MOTOR CO., LTD. (JP)
(72) TSUBASA ISHII; MASAKI UENO; SHUN FUJITSU
Prazo de Validade: 20 (vinte) anos contados a partir de 27/02/2013, observadas as condições legais.

(11) BR 10 2013 005460-7 B1 Código 16.1 - Concessão de Patente ou Certificado de Adição de Invenção
(22) 07/03/2013
(43) 11/11/2014
(51) C01B 39/02 (2006.01), B01J 20/18 (2006.01)
(54) PROCESSO DE SÍNTESE DE ZEÓLITAS UTILIZANDO COMO FONTE DE SILÍCIO AS CINZAS DO BAGAÇO DE CANA DE AÇÚCAR
(73) UNIVERSIDADE ESTADUAL DE MARINGÁ (BR/PR)
(72) EDUARDO RADOVANOVIC; MURILO PEREIRA MOISÉS; JOZIANE GIMENES MENEGUIM
Prazo de Validade: 20 (vinte) anos contados a partir de 07/03/2013, observadas as condições legais.

(11) BR 10 2013 007434-9 B1 Código 16.1 - Concessão de Patente ou Certificado de Adição de Invenção
(22) 26/03/2013
(43) 20/10/2015
(51) A61K 36/886 (2006.01), A61P 19/00 (2006.01)
(54) COMPOSIÇÃO E FORMULAÇÃO PARA CICATRIZAÇÃO TENDÍNEA E SEUS USOS
(73) UNIVERSIDADE ESTADUAL DE CAMPINAS - UNICAMP (BR/SP)
(72) ANDREA APARECIDA DE ARO; EDSON ROSA PIMENTEL; RODNEY ALEXANDRE FERREIRA RODRIGUES; MARY ANN FOGLIO; BENEDICTO DE CAMPOS VIDAL
Prazo de Validade: 20 (vinte) anos contados a partir de 26/03/2013, observadas as condições legais.

(11) BR 10 2013 007462-4 B1 Código 16.1 - Concessão de Patente ou Certificado de Adição de Invenção
(22) 19/03/2013
(30) 21/03/2012 JP 2012-064078
(43) 16/06/2015
(51) B62J 35/00 (2006.01), F02M 37/00 (2006.01)
(54) ESTRUTURA DE SUPRIMENTO DE COMBUSTÍVEL DE VEÍCULO DO TIPO DE MONTAR
(73) HONDA MOTOR CO., LTD. (JP)
(72) Junji Higashiyama

Prazo de Validade: 20 (vinte) anos contados a partir de 19/03/2013, observadas as condições legais.

(11) BR 10 2013 007772-0 B1 Código 16.1 - Concessão de Patente ou Certificado de Adição de Invenção
 (22) 01/04/2013
 (43) 16/06/2015
 (51) A23C 19/09 (2006.01)
 (54) QUEIJO MARMOREADO FUNCIONAL, COM ADIÇÃO DE DOCE DE LEITE, MICRORGANISMOS PROBIÓTICOS E COM REDUZIDO TEOR DE LACTOSE E PROCESSO DE FABRICAÇÃO
 (73) Universidade Federal Fluminense (BR/RJ)
 (72) MARCO ANTONIO SLOBODA CORTEZ; Eduardo Bruno Nogueira; ROBSON MAIA FRANCO
 Prazo de Validade: 20 (vinte) anos contados a partir de 01/04/2013, observadas as condições legais.

(11) BR 10 2013 009252-5 B1 Código 16.1 - Concessão de Patente ou Certificado de Adição de Invenção
 (22) 16/04/2013
 (30) 17/04/2012 EP 12002676.0
 (43) 23/06/2015
 (51) G08B 21/02 (2006.01), G08G 1/123 (2006.01), G08B 25/10 (2006.01)
 (54) SISTEMA DE CHAMADA DE EMERGÊNCIA AUTOMOTIVA E VEÍCULO COM O MESMO
 (73) HARMAN BECKER AUTOMOTIVE SYSTEMS GMBH (DE)
 (72) THOMAS GERDES
 Prazo de Validade: 20 (vinte) anos contados a partir de 16/04/2013, observadas as condições legais.

(11) BR 10 2013 010109-5 B1 Código 16.1 - Concessão de Patente ou Certificado de Adição de Invenção
 (22) 25/04/2013
 (30) 27/04/2012 US 13/457,598
 (43) 01/03/2016
 (51) B05B 1/02 (2006.01), B05B 1/16 (2006.01), B05B 1/12 (2006.01)
 (54) APARELHO DE BICO DE ASPERSÃO
 (73) DEERE & COMPANY (US)
 (72) Richard A. Humpal; Travis G. Funseth
 Prazo de Validade: 20 (vinte) anos contados a partir de 25/04/2013, observadas as condições legais.

(11) BR 10 2013 013430-9 B1 Código 16.1 - Concessão de Patente ou Certificado de Adição de Invenção
 (22) 29/05/2013
 (43) 23/06/2015
 (51) E04G 11/04 (2006.01), E04G 11/06 (2006.01)

(54) ESTRUTURA MODULAR PARA ESCORAMENTO
(73) MILLS ESTRUTURAS E SERVIÇOS DE ENGENHARIA S.A. (BR/RJ)
(72) AVELINO PINTO DA SILVA GARZONI
Prazo de Validade: 20 (vinte) anos contados a partir de 29/05/2013, observadas as condições legais.

(11) BR 10 2013 014718-4 B1 Código 16.1 - Concessão de Patente ou Certificado de Adição de Invenção
(22) 12/06/2013
(30) 28/06/2012 US 13/536,112
(43) 11/08/2015
(51) B60C 23/02 (2006.01)
(54) CONJUNTO DE BOMBA E PNEU DE MANUTENÇÃO DE AR
(73) THE GOODYEAR TIRE & RUBBER COMPANY (US)
(72) THULASIRAM GOBINATH
Prazo de Validade: 20 (vinte) anos contados a partir de 12/06/2013, observadas as condições legais.

(11) BR 10 2013 016096-2 B1 Código 16.1 - Concessão de Patente ou Certificado de Adição de Invenção
(22) 24/06/2013
(43) 29/12/2015
(51) E04B 2/00 (2006.01)
(54) SISTEMA CONSTRUTIVO DE FECHAMENTO PARA FORMAÇÃO DE DUTOS
(73) CONCRECON ARTEFATOS DE CIMENTO LTDA (BR/SC)
(72) Sigilo de Autor, conforme solicitado e com base no artigo 6º, § 4º da LPI
Prazo de Validade: 20 (vinte) anos contados a partir de 24/06/2013, observadas as condições legais.

(11) BR 10 2013 017147-6 B1 Código 16.1 - Concessão de Patente ou Certificado de Adição de Invenção
(22) 03/07/2013
(43) 30/10/2018
(51) B29C 45/14 (2006.01), B32B 27/12 (2006.01), B32B 5/02 (2006.01), B32B 27/40 (2006.01), B32B 27/30 (2006.01), B32B 7/12 (2006.01)
(54) MÉTODO PARA FORMAÇÃO DE COMPÓSITO TERMOPLÁSTICOS
(73) CHAEI HSIN ENTERPRISE CO., LTD. (TW)
(72) SHUI MU WANG
Prazo de Validade: 20 (vinte) anos contados a partir de 03/07/2013, observadas as condições legais.

(11) BR 10 2013 018881-6 B1 Código 16.1 - Concessão de Patente ou Certificado de Adição de Invenção
(22) 24/07/2013
(43) 23/08/2016
(54) PROCESSO E COMPOSIÇÃO PARA PRODUÇÃO DE PAPEL

POLIMÉRICO

(73) INSTITUTO NACIONAL DE TECNOLOGIA - INT (BR/RJ) ; CENTRO DE TECNOLOGIA MINERAL (CETEM) (BR/RJ)

(72) MARCIA GOMES DE OLIVEIRA; ROBERTO CARLOS DA CONCEIÇÃO RIBEIRO; MARCELI NASCIMENTO DA CONCEIÇÃO

Prazo de Validade: 20 (vinte) anos contados a partir de 24/07/2013, observadas as condições legais.

(11) BR 10 2013 019333-0 B1

Código 16.1 - Concessão de Patente ou Certificado de Adição de Invenção

(22) 30/07/2013

(43) 25/08/2015

(51) A23G 1/02 (2006.01), A23G 1/34 (2006.01), A23G 1/46 (2006.01)

(54) PROCESSO DE OBTENÇÃO DE FARINHA DE SEMENTE DE JACA TORRADA, USO DESSA FARINHA COMO SUBSTITUTO DE ACHOCOLATADO E COMPOSIÇÕES ALIMENTÍCIAS COM SABOR ACHOCOLATADO CONTENDO TAL FARINHA

(73) UNIVERSIDADE DE SÃO PAULO - USP (BR/SP) ; UNIVERSIDADE METODISTA DE PIRACICABA (BR/SP)

(72) SOLANGE GUIDOLIN CANNIATTI BRAZACA; MIRIAM COELHO DE SOUZA; ERIKA MARIA ROEL GUTIERREZ

Prazo de Validade: 20 (vinte) anos contados a partir de 30/07/2013, observadas as condições legais.

(11) BR 10 2013 028046-1 B1

Código 16.1 - Concessão de Patente ou Certificado de Adição de Invenção

(22) 31/10/2013

(30) 24/01/2013 US 13/720,373

(43) 02/09/2014

(51) G07D 13/00 (2006.01)

(54) APARELHO PARA CARREGAR PELO MENOS UM ITEM DE MEIOS EM UM RECIPIENTE DE ITENS DE MEIOS

(73) NCR CORPORATION (US)

(72) NEIL LAW; ROBERT SUTTIE; DAVID HEIGHTON; WILLY KAEMPFER; FINBARR CHARLES RONALD WILLIAMSON; RODERICK ANDREW HAINES

Prazo de Validade: 20 (vinte) anos contados a partir de 31/10/2013, observadas as condições legais.

(11) BR 10 2013 030474-3 B1

Código 16.1 - Concessão de Patente ou Certificado de Adição de Invenção

(22) 27/11/2013

(30) 11/10/2013 US 14/051,470

(43) 02/02/2016

(51) B60R 13/02 (2006.01)

(54) ELEMENTO DE FIXAÇÃO

(73) APLIX (FR)

(72) QURESH SACHEE; JOHN BUMGARNER; MARC WOODLING

Prazo de Validade: 20 (vinte) anos contados a partir de 27/11/2013, observadas as condições legais.

(11) BR 10 2013 030945-1 B1

Código 16.1 - Concessão de Patente ou Certificado de Adição de Invenção

(22) 02/12/2013

(43) 22/09/2015

(51) H01F 36/00 (2006.01), H01F 38/14 (2006.01)

(54) APARATO DE TERMINAÇÃO DE CABO TIPO SUPERCONDUTOR PARA USO COMO ELEMENTO DE TRANSIÇÃO ELÉTRICA ENTRE SISTEMAS SUPERCONDUTORES E/OU SISTEMAS ELÉTRICOS CONVENCIONAIS

(73) CEMIG GERAÇÃO E TRANSMISSÃO S.A. (BR/MG) ; CTEEP -

COMPANHIA DE TRANSMISSÃO DE ENERGIA ELÉTRICA PAULISTA

(BR/MG) ; ECTE - EMPRESA CATARINENSE DE TRANSMISSÃO DE

ENERGIA S.A. (BR/SC) ; TAESA - TRANSMISSORA ALIANÇA DE ENERGIA

ELÉTRICA S.A. (BR/RJ) ; UNIVERSIDADE FEDERAL RURAL DO RIO DE

JANEIRO (BR/RJ) ; CEMIG DISTRIBUIÇÃO S.A. (BR/MG)

(72) MARCELO AZEVEDO NEVES; EDSON DE PINHO DA SILVA; MARCO

ANTÔNIO PEREIRA DO ROSÁRIO; ARTUR JORGE DA SILVA LOPES;

WANDERSON MENDES ALVES; PAULO CÉSAR DE OLIVEIRA

Prazo de Validade: 20 (vinte) anos contados a partir de 02/12/2013, observadas as condições legais.

(11) BR 10 2013 032760-3 B1

Código 16.1 - Concessão de Patente ou Certificado de Adição de Invenção

(22) 19/12/2013

(43) 08/12/2015

(51) H02M 1/12 (2006.01), H02M 7/44 (2006.01), H02J 3/01 (2006.01)

(54) SISTEMA E MÉTODO DE CONTROLE ADAPTATIVO DE CONVERSORES ESTÁTICOS CONECTADOS À REDE

(73) UNIVERSIDADE FEDERAL DE SANTA MARIA - UFSM (BR/RS)

(72) HILTON ABÍLIO GRÜNDLING; HUMBERTO PINHEIRO; JORGE

RODRIGO MASSING; RODRIGO VARELLA TAMBARA

Prazo de Validade: 20 (vinte) anos contados a partir de 19/12/2013, observadas as condições legais.

(11) BR 10 2014 000989-2 B1

Código 16.1 - Concessão de Patente ou Certificado de Adição de Invenção

(22) 15/01/2014

(43) 03/11/2015

(51) B32B 27/08 (2006.01), B32B 27/16 (2006.01), B32B 27/22 (2006.01), B32B 27/32 (2006.01), B32B 27/36 (2006.01), B32B 27/28 (2006.01), B32B 33/00 (2006.01), C08J 7/18 (2006.01), B65C 9/20 (2006.01), B65C 3/08 (2006.01)

(54) SUBSTRATO FLEXÍVEL

(73) VITOPEL DO BRASIL LTDA. (BR/SP)

(72) ALDO ARRUDA MORTARA; DANIEL DE ALMEIDA

Prazo de Validade: 20 (vinte) anos contados a partir de 15/01/2014, observadas as condições legais.

as condições legais.

(11) BR 10 2014 005348-4 B1 Código 16.1 - Concessão de Patente ou Certificado de Adição de Invenção
(22) 07/03/2014
(43) 10/04/2018
(51) B01J 19/00 (2006.01), B01J 20/28 (2006.01), C09D 127/12 (2006.01), D01D 5/00 (2006.01), B81B 1/00 (2006.01), B81C 1/00 (2006.01), C07F 7/08 (2006.01), C07F 7/28 (2006.01)
(54) PROCESSO PARA OBTENÇÃO DE SUPERFÍCIES SUPERHIDROFÓBICAS UTILIZANDO NANOPARTÍCULAS FUNCIONALIZADAS
(73) UNIVERSIDADE FEDERAL DO RIO GRANDE DO SUL (BR/RS)
(72) DANIEL EDUARDO WEIBEL; RAJAJEYAGANTHAN RAMANATHAN
Prazo de Validade: 20 (vinte) anos contados a partir de 07/03/2014, observadas as condições legais.

(11) BR 10 2014 006567-9 B1 Código 16.1 - Concessão de Patente ou Certificado de Adição de Invenção
(22) 19/03/2014
(30) 28/03/2013 DE 10 2013 103 177.3
(43) 01/12/2015
(51) D01H 5/72 (2006.01)
(54) ARRANJO DE ACIONAMENTO DE UMA MÁQUINA DE PREPARAÇÃO PARA FIAÇÃO
(73) RIETER INGOLSTADT GMBH (DE)
(72) ARMIN BRUNNER; MICHAEL STROBEL
Prazo de Validade: 20 (vinte) anos contados a partir de 19/03/2014, observadas as condições legais.

(11) BR 10 2014 009745-7 B1 Código 16.1 - Concessão de Patente ou Certificado de Adição de Invenção
(22) 24/04/2014
(43) 05/04/2016
(51) G01N 27/02 (2006.01), B81B 7/02 (2006.01)
(54) DISPOSITIVO SENSOR PARA DETERMINAÇÃO DA CONCENTRAÇÃO DE ANALITOS EM FASE LÍQUIDA, PREFERENCIALMENTE ÁLCOOL E/OU ÁGUA, E MÉTODO DE CONSTRUÇÃO DO DISPOSITIVO SENSOR
(73) CENTRO NACIONAL DE PESQUISA EM ENERGIA DE MATERIAIS (BR/SP)
(72) ANGELO LUIZ GOBBI; CARLOS CESAR BOF BUFON; MARIA HELENA DE OLIVEIRA PIAZZETTA; PAULO ZAMBROZI JUNIOR; RUI CESAR MURER
Prazo de Validade: 20 (vinte) anos contados a partir de 24/04/2014, observadas as condições legais.

(11) BR 10 2014 012934-0 B1 Código 16.1 - Concessão de Patente ou Certificado de Adição de Invenção

(22) 28/05/2014
 (43) 22/12/2015
 (51) A01D 34/14 (2006.01)
 (54) APERFEIÇOAMENTOS EM CEIFADEIRA
 (73) MARCOS HISASHI MORI (BR/SP)
 (72) MARCOS HISASHI MORI
 Prazo de Validade: 20 (vinte) anos contados a partir de 28/05/2014, observadas as condições legais.

(11) BR 10 2014 019673-0 B1 Código 16.1 - Concessão de Patente ou Certificado de Adição de Invenção
 (22) 08/08/2014
 (43) 03/10/2017
 (51) G01N 33/48 (2006.01), A01G 7/02 (2006.01)
 (54) DISPOSITIVO PARA COLETA DOS GASES DO EFEITO ESTUFA EMITIDOS POR VEGETAIS
 (73) UNIVERSIDADE DE SÃO PAULO - USP (BR/SP)
 (72) BRIGITTE JOSEFINE FEIGL; GREGORI DA ENCARNAÇÃO FERRÃO; CARLOS CLEMENTE CERRI; MARCOS SIQUEIRA NETO
 Prazo de Validade: 20 (vinte) anos contados a partir de 08/08/2014, observadas as condições legais.

(11) BR 10 2014 023708-9 B1 Código 16.1 - Concessão de Patente ou Certificado de Adição de Invenção
 (22) 24/09/2014
 (30) 25/09/2013 EP 13185994.4
 (43) 29/03/2016
 (51) B26B 21/06 (2006.01), B26B 21/04 (2006.01)
 (54) CARTUCHO DE LÂMINA DE BARBEAR E BARBEADOR
 (73) BIC-VIOLEX SA (GR)
 (72) DIMITRIOS EFTHIMIADIS; GEORGIOS GEORGAKIS
 Prazo de Validade: 20 (vinte) anos contados a partir de 24/09/2014, observadas as condições legais.

(11) BR 10 2014 024084-5 B1 Código 16.1 - Concessão de Patente ou Certificado de Adição de Invenção
 (22) 28/09/2014
 (43) 17/05/2016
 (51) B65F 1/06 (2006.01), B65D 21/02 (2006.01)
 (54) LIXEIRA DOMÉSTICA MODULAR COM SISTEMA DE ENGATE VERTICAL E TRAVAMENTO ENTRE OS MÓDULOS, PARA SELEÇÃO DE RESÍDUOS
 (73) DORA LORCH (BR/SP)
 (72) Dora Lorch
 Prazo de Validade: 20 (vinte) anos contados a partir de 28/09/2014, observadas as condições legais.

(11) BR 10 2014 031352-4 B1	<p>Código 16.1 - Concessão de Patente ou Certificado de Adição de Invenção (22) 15/12/2014 (43) 27/09/2016 (51) B29C 49/42 (2006.01), B29C 49/06 (2006.01), B29C 49/28 (2006.01), B29C 49/58 (2006.01), B29C 49/66 (2006.01), B29C 49/78 (2006.01), B29K 67/00 (2006.01) (54) SISTEMA, MÉTODO E EQUIPAMENTO DE COMPRESSÃO DE FLUÍDOS E DE RECUPERAÇÃO DE ENERGIA INTEGRADOS (73) GUILHERME HOFSTAETTER (BR/PR) (72) EDUARDO HOFSTAETTER ZANINI Prazo de Validade: 20 (vinte) anos contados a partir de 15/12/2014, observadas as condições legais.</p>
(11) BR 10 2015 008468-4 B1	<p>Código 16.1 - Concessão de Patente ou Certificado de Adição de Invenção (22) 15/04/2015 (30) 24/04/2014 US 14/260,590 (43) 26/04/2016 (51) B60C 29/04 (2006.01), B60C 23/04 (2006.01), B60C 13/02 (2006.01) (54) Sistema de pneu com manutenção de ar (73) THE GOODYEAR TIRE & RUBBER COMPANY (US) (72) ROBERT LEON BENEDICT; THULASIRAM GOBINATH; CHENG-HSIUNG LIN; ROBIN LAMGADAY; ROBERT ALLEN LOSEY; JEAN-CLAUDE PATRICE PHILIPPE GRIFFOIN Prazo de Validade: 20 (vinte) anos contados a partir de 15/04/2015, observadas as condições legais.</p>
(11) BR 10 2015 012738-3 B1	<p>Código 16.1 - Concessão de Patente ou Certificado de Adição de Invenção (22) 01/06/2015 (30) 02/06/2014 EP 141707885.5 (43) 12/01/2016 (51) C10M 111/06 (2006.01), C10M 159/02 (2006.01), C10M 137/04 (2006.01), C10N 20/02 (2006.01), C10N 30/12 (2006.01), C10N 40/25 (2006.01) (54) COMPOSIÇÃO DE ÓLEO LUBRIFICANTE, MÉTODO PARA LUBRIFICAR UM MOTOR DE COMBUSTÃO INTERNA, E, USOS DE UM MODIFICADOR DE FRICÇÃO POLIMÉRICO SOLÚVEL EM ÓLEO OU DISPERSÍVEL EM ÓLEO E DE UMA COMPOSIÇÃO DE ÓLEO LUBRIFICANTE (73) INFINEUM INTERNATIONAL LIMITED (GB) (72) Anthony James Strong; Philip James Woodward Prazo de Validade: 20 (vinte) anos contados a partir de 01/06/2015, observadas as condições legais.</p>
(11) BR 10 2015 017574-4 B1	<p>Código 16.1 - Concessão de Patente ou Certificado de Adição de Invenção (22) 23/07/2015</p>

(43) 16/04/2019

(51) A61K 36/41 (2006.01), A61K 9/51 (2006.01), A61K 47/40 (2006.01), A61P 29/00 (2006.01), A61P 39/06 (2006.01)

(54) COMPOSIÇÕES FITOTERÁPICAS NANOESTRUTURADAS NA BASE BRYOPHYLLUMPINNATUM (LAM) OKEN COM CICLODEXTRINAS, FORMULAÇÕES E USOS

(73) UNIVERSIDADE FEDERAL DE JUIZ DE FORA (BR/MG)

(72) ÂNGELO MÁRCIO DENADAI; ORLANDO VIEIRA DE SOUSA; ELISA GOMES LANNA; ANA MARIA DOS SANTOS MOREIRA; VANESSA CRISTINA ESTEVAM BITTENCOURT; JEFERSON GOMES DA SILVA

Prazo de Validade: 20 (vinte) anos contados a partir de 23/07/2015, observadas as condições legais.

(11) BR 10 2015 018080-2 B1

Código 16.1 - Concessão de Patente ou Certificado de Adição de Invenção

(22) 29/07/2015

(43) 31/01/2017

(51) A61K 36/185 (2006.01), A61P 29/00 (2006.01), A61P 39/00 (2006.01), A61K 8/00 (2006.01)

(54) PROCESSO DE EXTRAÇÃO PARA PRODUÇÃO DE EXTRATO BRUTO DO FRUTO DAS PLANTAS DA FAMÍLIA DILLENIACEAE

(73) DIEGO COLOMBO PELEGRIN (BR/SC) ; THOMAS VALADÃO XAVIER DE ALMEIDA (BR/SC) ; WILLIAN FERREIRA STEFFEN (BR/RJ) ; MARTA HUNTEMANN DEUCHER (BR/SP)

(72) Diego Colombo Pelegrin; Marta Huntemann Deucher; Thomas Valadão Xavier de Almeida; Willian Ferreira Steffen; Adelamar Ferreira Novais

Prazo de Validade: 20 (vinte) anos contados a partir de 29/07/2015, observadas as condições legais.

(11) BR 10 2015 025187-4 B1

Código 16.1 - Concessão de Patente ou Certificado de Adição de Invenção

(22) 01/10/2015

(43) 02/01/2018

(51) C09J 123/08 (2006.01), C09J 101/08 (2006.01), C09J 101/26 (2006.01)

(54) PREPARAÇÃO DE "COLA ECOLÓGICA" UTILIZANDO-SE FORMULAÇÃO MISTA DE ACETATO DE POLIVINILA E CARBOXIMETILCELULOSE

(73) UNIVERSIDADE FEDERAL DO RIO GRANDE DO NORTE (BR/RN)

(72) ROBSON FERNANDES DE FARIAS

Prazo de Validade: 20 (vinte) anos contados a partir de 01/10/2015, observadas as condições legais.

(11) BR 10 2015 032616-5 B1

Código 16.1 - Concessão de Patente ou Certificado de Adição de Invenção

(22) 28/12/2015

(30) 30/12/2014 US 14/586131

(43) 05/07/2016

(51) A01D 46/08 (2006.01), A01D 69/06 (2006.01)

(54) ARRANJO DE TRANSMISSÃO

(73) DEERE & COMPANY (US)

(72) KEVIN J. GOERING; JAMES T. NOONAN

Prazo de Validade: 20 (vinte) anos contados a partir de 28/12/2015, observadas as condições legais.

(11) BR 10 2016 000398-9 B1

Código 16.1 - Concessão de Patente ou Certificado de Adição de Invenção

(22) 08/01/2016

(30) 31/03/2015 DE 10 2015 104 974.0

(43) 04/10/2016

(51) B05D 1/28 (2006.01), B05D 7/16 (2006.01), B05D 1/02 (2006.01), B05C 1/04 (2006.01)

(54) MÉTODO E DISPOSITIVO PARA A APLICAÇÃO DE UMA SOLUÇÃO DE TRATAMENTO AQUOSA SOBRE A SUPERFÍCIE DE UMA CORREIA

(73) THYSSENKRUPP RASSELSTEIN GMBH (DE) ; THYSSENKRUPP AG (DE)

(72) MICHAEL WILD; PAUL MICHELS

Prazo de Validade: 20 (vinte) anos contados a partir de 08/01/2016, observadas as condições legais.

(11) BR 10 2016 004283-6 B1

Código 16.1 - Concessão de Patente ou Certificado de Adição de Invenção

(22) 26/02/2016

(43) 05/09/2017

(51) A01F 12/44 (2006.01), A01F 12/32 (2006.01)

(54) MÁQUINA PARA LIMPEZA DE GRÃOS

(73) TMSA - TECNOLOGIA EM MOVIMENTAÇÃO S.A. (BR/RS)

(72) INGO HEINZ STAHLHÖFER BERGMANN

Prazo de Validade: 20 (vinte) anos contados a partir de 26/02/2016, observadas as condições legais.

(11) BR 10 2016 004637-8 B1

Código 16.1 - Concessão de Patente ou Certificado de Adição de Invenção

(22) 01/03/2016

(43) 05/09/2017

(51) E03C 1/244 (2006.01), E03C 1/28 (2006.01)

(54) RALO LINEAR SIFONADO E MÉTODO DE SIFONAR UM RALO LINEAR

(73) LINEAR ACESSÓRIOS PARA CONSTRUÇÃO LTDA - EPP (BR/SC)

(72) ANA MARIA BAAKLINI MONTANDON

Prazo de Validade: 20 (vinte) anos contados a partir de 01/03/2016, observadas as condições legais.

(11) BR 10 2016 005562-8 B1

Código 16.1 - Concessão de Patente ou Certificado de Adição de Invenção

(22) 14/03/2016

(43) 19/09/2017
(51) A61K 36/47 (2006.01), A61P 17/02 (2006.01)
(54) COMPOSIÇÃO E USO DE UMA COMPOSIÇÃO
(73) FUNDAÇÃO VALE DO TAQUARI DE EDUCAÇÃO E DESENVOLVIMENTO SOCIAL (BR/RS)
(72) Claudete Rempel; Daniel Silveira da Silva; Franciele Dietrich
Prazo de Validade: 20 (vinte) anos contados a partir de 14/03/2016, observadas as condições legais.

(11) BR 10 2016 016077-4 B1 Código 16.1 - Concessão de Patente ou Certificado de Adição de Invenção
(22) 11/07/2016
(43) 23/01/2018
(51) A61K 8/97 (2017.01), A61K 8/67 (2006.01), A61Q 19/00 (2006.01), A61Q 19/08 (2006.01)
(54) COMPOSIÇÃO COSMÉTICA E SEU USO, FORMULAÇÃO COSMÉTICA
(73) LUXBIOTECH FARMACÊUTICA LTDA. (BR)
(72) MATHEUS PAVANI; ANA OLIVIA TIROLI CEPEDA; CAMILA PEREIRA SANTOS; FERNANDA GOBBO CHAVES; JULIANA MARIA BARBOSA; LETÍCIA KHATER COVESI; SILVANA MASIERO
Prazo de Validade: 20 (vinte) anos contados a partir de 11/07/2016, observadas as condições legais.

(11) BR 10 2016 023302-0 B1 Código 16.1 - Concessão de Patente ou Certificado de Adição de Invenção
(22) 06/10/2016
(30) 07/10/2015 EP 15188785.8
(43) 25/04/2017
(51) D06M 13/352 (2006.01)
(54) COMPOSTO, USO DE PELO MENOS UM COMPOSTO, MÉTODO PARA FAZER TECIDOS PROTETORES SOLARES E TECIDOS ANTI-INFECCIOSOS, TECIDO, VESTUÁRIO OU PPES E PROCESSO PARA PREPARAR UM COMPOSTO
(73) SANKO TEKSTIL ISLETMELERI SAN. VE TIC. A.S. (TR)
(72) ACELYA AKER; NUKET OCAL; HIKMET NIL ERGINDEMIR; AGAMIRZE HAMITBEYLI
Prazo de Validade: 20 (vinte) anos contados a partir de 06/10/2016, observadas as condições legais.

(11) BR 10 2016 024371-8 B1 Código 16.1 - Concessão de Patente ou Certificado de Adição de Invenção
(22) 19/10/2016
(43) 02/05/2018
(51) A61K 36/185 (2006.01), A61K 129/00 (2006.01), A61P 1/04 (2006.01), A61P 29/00 (2006.01), A61P 31/04 (2006.01), A61P 35/00 (2006.01), A61P 39/06 (2006.01)
(54) USO DE UM EXTRATO DA PLANTA CEIBA SPECIOSA

(66) BR 10 2015 026506-9 19/10/2015
 (73) FUNDAÇÃO VALE DO TAQUARI DE EDUCAÇÃO E DESENVOLVIMENTO SOCIAL FUVATES (BR/RS)
 (72) MÁRCIA INÊS GOTTERT; WALTER ORLANDO BEYS DA SILVA; LUCÉLIA SANTI; JORGE DE ALMEIDA GUIMARÃES; MARKUS BERGER OLIVEIRA; JULIANA ANDRÉA DÖRR
 Prazo de Validade: 20 (vinte) anos contados a partir de 19/10/2016, observadas as condições legais.

(11) BR 10 2016 025104-4 B1 Código 16.1 - Concessão de Patente ou Certificado de Adição de Invenção
 (22) 26/10/2016
 (43) 15/05/2018
 (51) A61K 36/77 (2006.01), A23L 2/04 (2006.01), A61P 29/00 (2006.01)
 (54) PROCESSO DE EXTRAÇÃO DE MOLÉCULAS BIOATIVAS DE PAULLINIA CUPANA E USO DO EXTRATO
 (73) UNIVERSIDADE FEDERAL DE SANTA MARIA (BR/RS) ; AGROINDÚSTRIA SÃO CAETANO LTDA (BR/RS)
 (72) IVANA BEATRICE MÂNICA DA CRUZ; EDUARDO BORTOLUZZI DORNELLES
 Prazo de Validade: 20 (vinte) anos contados a partir de 26/10/2016, observadas as condições legais.

(11) BR 10 2016 025545-7 B1 Código 16.1 - Concessão de Patente ou Certificado de Adição de Invenção
 (22) 01/11/2016
 (43) 29/05/2018
 (51) G02B 21/06 (2006.01), F21K 99/00 (2016.01)
 (54) LUMINÁRIA LED RGBW APLICADA A MICROSCÓPIO ÓPTICO
 (73) UNIVERSIDADE FEDERAL DE SANTA MARIA (BR/RS) ; FUNDAÇÃO UNIVERSIDADE FEDERAL DE RONDÔNIA (BR/RO)
 (72) MARCO ANTÔNIO DALLA COSTA; CICERO HILDENBERG LIMA DE OLIVEIRA
 Prazo de Validade: 20 (vinte) anos contados a partir de 01/11/2016, observadas as condições legais.

(11) BR 10 2017 017947-8 B1 Código 16.1 - Concessão de Patente ou Certificado de Adição de Invenção
 (22) 22/08/2017
 (30) 24/08/2016 EP EP 16 185 491.4
 (43) 02/05/2018
 (51) A01G 23/099 (2006.01), F16B 15/00 (2006.01), E01B 3/06 (2006.01)
 (54) DISPOSIÇÃO DE RETENÇÃO, SISTEMA DE EQUIPAMENTO DE ACOMODAÇÃO E APLICAÇÃO DE UM SISTEMA DE EQUIPAMENTO DE ACOMODAÇÃO
 (73) LATSCHBACHER GMBH (AT)
 (72) KLAUS LATSCHBACHER

Prazo de Validade: 20 (vinte) anos contados a partir de 22/08/2017, observadas as condições legais.

(11) BR 10 2019 007434-5 B1 Código 16.1 - Concessão de Patente ou Certificado de Adição de Invenção
(22) 11/04/2019
(43) 23/06/2020
(51) A01N 65/40 (2009.01)
(54) PROCESSO PARA OBTENÇÃO DE UMA COMPOSIÇÃO BIOINSETICIDA, COMPOSIÇÃO BIOINSETICIDA E USOS DA MESMA
(73) UNIVERSIDADE FEDERAL FLUMINENSE (BR/RJ)
(72) EVELIZE FOLLY DAS CHAGAS; GILBERTO ALVES ROMEIRO; MÁRCIA CRISTINA DA CUNHA VELOSO; ; PAMELLA CHRISTINA ORTEGA DE OLIVEIRA; ALEXANDER FERREIRA VENTURA DE SOUZA; CAMILA MATTOS DE OLIVEIRA
Prazo de Validade: 20 (vinte) anos contados a partir de 11/04/2019, observadas as condições legais.

(11) BR 10 2020 001640-7 B1 Código 16.1 - Concessão de Patente ou Certificado de Adição de Invenção
(22) 24/01/2020
(43) 28/04/2020
(51) B65D 43/02 (2006.01)
(54) SOBRETAMPA METÁLICA COM TRAVAS
(73) GUMERCINDO BARROSO MACHADO (BR/MG)
(72) GUMERCINDO BARROSO
Prazo de Validade: 20 (vinte) anos contados a partir de 24/01/2020, observadas as condições legais.

(11) BR 11 2012 000804-8 B1 Código 16.1 - Concessão de Patente ou Certificado de Adição de Invenção
(22) 16/07/2010
(30) 17/07/2009 GB 0912487.6; 18/02/2010 US 61/305,814
(51) A61K 9/00 (2006.01), A61K 47/10 (2017.01)
(54) COMPOSIÇÃO SECA PARA MISTURA COM ÁGUA, SOLUÇÃO AQUOSA, KIT E COMPOSIÇÃO DE DOSE UNITÁRIA PARA MISTURA COM ÁGUA
(73) NORGINE BV (NL)
(72) Mark Attwell; Ian Cox; Janet Granger; Pankaj Oza; Dawn Padfield; Nick Padfield; ALASDAIR COCKETT
Prazo de Validade: 10 (dez) anos contados a partir de 30/03/2021, observadas as condições legais.

(11) BR 11 2012 001409-9 B1 Código 16.1 - Concessão de Patente ou Certificado de Adição de Invenção
(22) 06/07/2010
(30) 20/07/2009 US 61/226,937
(51) A61L 2/28 (2006.01)

(54) INDICADOR BIOLÓGICO DE ESTERILIZAÇÃO
(73) 3M INNOVATIVE PROPERTIES COMPANY (US)
(72) JEFFREY D. SMITH; SAILAJA CHANDRAPATI; JEFFREY C. PEDERSON
Prazo de Validade: 10 (dez) anos contados a partir de 30/03/2021, observadas as condições legais.

(11) BR 11 2012 002063-3 B1

Código 16.1 - Concessão de Patente ou Certificado de Adição de Invenção
(22) 03/08/2010
(30) 06/08/2009 EP 09167351.7; 22/09/2009 US 61/244,571
(51) C07C 407/00 (2006.01), C07C 409/00 (2006.01), C08F 4/34 (2006.01)
(54) EMULSÃO, USO DE UMA EMULSÃO DE PERÓXIDO E PROCESSO DE POLIMERIZAÇÃO DE SUSPENSÃO DE UM OU MAIS MONÔMEROS ETILENICAMENTE INSATURADOS
(73) AKZO NOBEL CHEMICALS INTERNATIONAL B.V. (NL)
(72) JOHANNES JACOBUS THEODORUS DE JONG; JOHAN NUYSINK; KOEN ANTOON KORNELIS VANDUFFEL; PETRUS PAULUS WAANDERS
Prazo de Validade: 10 (dez) anos contados a partir de 30/03/2021, observadas as condições legais.

(11) BR 11 2012 002688-7 B1

Código 16.1 - Concessão de Patente ou Certificado de Adição de Invenção
(22) 03/08/2010
(30) 04/08/2009 FI 20095823
(51) F27D 11/10 (2006.01), H05B 7/10 (2006.01), H05B 7/12 (2006.01)
(54) Dispositivo de vedação
(73) Outotec Oyj (FI)
(72) Ollila, Janne; Ronnberg, Tom
Prazo de Validade: 10 (dez) anos contados a partir de 30/03/2021, observadas as condições legais.

(11) BR 11 2012 002920-7 B1

Código 16.1 - Concessão de Patente ou Certificado de Adição de Invenção
(22) 12/08/2009
(51) G01F 1/84 (2006.01), G01F 15/02 (2006.01), G01F 25/00 (2006.01)
(54) MÉTODO PARA OPERAR UM MEDIDOR DE FLUXO VIBRATÓRIO, E, ELETRÔNICA DE MEDIDOR
(73) MICRO MOTION, INC. (US)
(72) Hays, Paul, J.; Weinstein, Joel
Prazo de Validade: 10 (dez) anos contados a partir de 30/03/2021, observadas as condições legais.

(11) BR 11 2012 003932-6 B1

Código 16.1 - Concessão de Patente ou Certificado de Adição de Invenção
(22) 29/06/2010
(30) 31/08/2009 CN 200910171827.8
(51) H04L 5/00 (2006.01)

(54) MÉTODO PARA TRANSMITIR SINAIS DE REFERÊNCIA E APARELHO PARA TRANSMITIR SINAIS DE REFERÊNCIA

(73) ZTE CORPORATION (CN)

(72) PENG ZHU; PENG HAO; BIN YU; YUQIANG ZHANG; YUXIN WANG; RONG ZHANG

Prazo de Validade: 10 (dez) anos contados a partir de 30/03/2021, observadas as condições legais.

(11) BR 11 2012 004102-9 B1

Código 16.1 - Concessão de Patente ou Certificado de Adição de Invenção

(22) 25/08/2010

(30) 25/08/2009 GB 0914826.3

(51) C12Q 1/70 (2006.01)

(54) MÉTODO PARA A QUANTIFICAÇÃO DE UMA CEPA DE VACINA E DE UMA CEPA VIRULENTO DO SOROTIPO-1 DO VÍRUS DA DOENÇA DE MAREK (MDV-1) EM UMA AMOSTRA DE UMA AVE, USO DO DITO MÉTODO PARA O DIAGNÓSTICO DE INFECÇÃO COM MDV-1 E KIT DE PARTES PARA A DISCRIMINAÇÃO ENTRE E QUANTIFICAÇÃO DE UMA CEPA DE VACINA E UMA CEPA VIRULENTO DO SOROTIPO-1 DO MDV-1

(73) ZOETIS SERVICES LLC (US)

(72) Susan Baigent; Venugopal Nair; Herve Le Galludec

Prazo de Validade: 10 (dez) anos contados a partir de 30/03/2021, observadas as condições legais.

(11) BR 11 2012 004363-3 B1

Código 16.1 - Concessão de Patente ou Certificado de Adição de Invenção

(22) 31/08/2010

(30) 31/08/2009 JP 2009-201056; 11/06/2010 JP 2010-134547

(51) A61F 13/15 (2006.01), A61F 13/49 (2006.01)

(54) ARTIGO DO VESTUÁRIO DESCARTÁVEL

(73) UNICHARM CORPORATION (JP)

(72) TOSHIFUMI OTSUBO; MARIKO YAMASHITA; ETSUKO KUDO; TATSUYA HASHIMOTO

Prazo de Validade: 10 (dez) anos contados a partir de 30/03/2021, observadas as condições legais.

(11) BR 11 2012 004397-8 B1

Código 16.1 - Concessão de Patente ou Certificado de Adição de Invenção

(22) 31/08/2010

(30) 31/08/2009 US 61/238,267

(51) C07D 307/48 (2006.01)

(54) PROCESSO PARA SINTETIZAR UM COMPOSTO

(73) E.I. DU PONT DE NEMOURS AND COMPANY (US)

(72) RONNIE OZER; KE LI

Prazo de Validade: 10 (dez) anos contados a partir de 30/03/2021, observadas as condições legais.

(11) BR 11 2012 004398-6 B1 Código 16.1 - Concessão de Patente ou Certificado de Adição de Invenção
 (22) 21/12/2009
 (30) 04/09/2009 CN 200910168990.9; 17/11/2009 CN 200910224322.3
 (51) H04J 14/02 (2006.01)
 (54) FILTRO DE MULTIPLEXAÇÃO POR DIVISÃO DE COMPRIMENTO DE ONDA
 (73) ZTE CORPORATION (CN)
 (72) Jidong Xu; Dezhi Zhang
 Prazo de Validade: 10 (dez) anos contados a partir de 30/03/2021, observadas as condições legais.

(11) BR 11 2012 004416-8 B1 Código 16.1 - Concessão de Patente ou Certificado de Adição de Invenção
 (22) 30/07/2010
 (30) 28/08/2009 DE 10 2009 028 976.3
 (51) C07D 307/68 (2006.01), C08K 5/12 (2006.01)
 (54) MISTURAS DE ÉSTERES DE DECILA ISOMÉRICOS, PROCESSOS PARA PREPARAÇÃO DE MISTURAS DE ÉSTERES DE DECILA ISOMÉRICOS, COMPOSIÇÕES, E USOS DOS ÉSTERES DE DECILA ISOMÉRICOS E DA COMPOSIÇÃO
 (73) EVONIK OPERATIONS GMBH (DE)
 (72) MICHAEL GRASS; HINNERK GORDON BECKER
 Prazo de Validade: 10 (dez) anos contados a partir de 30/03/2021, observadas as condições legais.

(11) BR 11 2012 005015-0 B1 Código 16.1 - Concessão de Patente ou Certificado de Adição de Invenção
 (22) 13/04/2010
 (30) 24/09/2009 US 61/245,484; 08/01/2010 US 61/293,464; 26/02/2010 US 12/714,155
 (51) A61N 5/06 (2006.01), A61B 18/20 (2006.01), G02B 6/00 (2006.01)
 (54) DISPOSITIVO DE TRATAMENTO MÉDICO DE FIBRA ÓPTICA DE EMISSÃO DE RADIAÇÃO FORA DO EIXO
 (73) BIOLITEC UNTERNEHMENS BETEILIGUNGS II AG (AT)
 (72) Wolfgang Neuberger
 Prazo de Validade: 10 (dez) anos contados a partir de 30/03/2021, observadas as condições legais.

(11) BR 11 2012 005238-1 B1 Código 16.1 - Concessão de Patente ou Certificado de Adição de Invenção
 (22) 01/09/2010
 (30) 09/09/2009 IT MI2009A 001551
 (51) C01C 1/10 (2006.01), C07C 273/04 (2006.01), B01D 61/36 (2006.01)
 (54) MÉTODO PARA A RECUPERAÇÃO SIMULTÂNEA DE AMÔNIA E DIÓXIDO DE CARBONO E EQUIPAMENTO PARA EFETUAR O MÉTODO
 (73) SAIPEM S.P.A. (IT)

(72) Paolo Casara; Alessandro Gianazza

Prazo de Validade: 10 (dez) anos contados a partir de 30/03/2021, observadas as condições legais.

(11) BR 11 2012 007378-8 B1

Código 16.1 - Concessão de Patente ou Certificado de Adição de Invenção
(22) 30/09/2009

(51) H04L 29/08 (2006.01), H04W 4/02 (2018.01)

(54) MÉTODO PARA NOTIFICAR PROXIMIDADE DE USUÁRIOS A TERMINAIS MÓVEIS DE COMUNICAÇÃO, MEIO DE ARMAZENAMENTO LEGÍVEL POR COMPUTADOR, TERMINAL MÓVEL DE COMUNICAÇÃO, E, SISTEMA

(73) TELECOM ITALIA S.P.A. (IT)

(72) UMBERTO TRINCHERO; GUIDO MONTALBANO

Prazo de Validade: 10 (dez) anos contados a partir de 30/03/2021, observadas as condições legais.

(11) BR 11 2012 007382-6 B1

Código 16.1 - Concessão de Patente ou Certificado de Adição de Invenção
(22) 28/09/2010

(30) 02/10/2009 EP 09172098.7

(51) C08F 2/24 (2006.01), C08F 212/08 (2006.01), D21H 17/34 (2006.01)

(54) DISPERSÕES DE POLÍMERO CONTENDO AMIDO FINAMENTE DIVIDIDAS, E, PROCESSO PARA A PREPARAÇÃO DE DISPERSÕES DE POLÍMERO CONTENDO AMIDO, FINAMENTE DIVIDIDAS

(73) BASF SE (DE)

(72) ANJA SONG; HOLGER KERN; PETRA ARNOLD

Prazo de Validade: 10 (dez) anos contados a partir de 30/03/2021, observadas as condições legais.

(11) BR 11 2012 008171-3 B1

Código 16.1 - Concessão de Patente ou Certificado de Adição de Invenção
(22) 31/08/2010

(30) 31/08/2009 US 12/551,161

(51) H04L 1/16 (2006.01), H04L 1/18 (2006.01)

(54) MÉTODO PARA UMA ESTAÇÃO MÓVEL CAPAZ DE ENVIAR INFORMAÇÃO DE CONFIRMAÇÃO BASEADA EM EVENTO, DISPOSITIVO DE ARMAZENAMENTO TANGÍVEL E ESTAÇÃO MÓVEL

(73) BLACKBERRY LIMITED (CA)

(72) Satish Venkob; Dennis Conway; David Philip Hole

Prazo de Validade: 10 (dez) anos contados a partir de 30/03/2021, observadas as condições legais.

(11) BR 11 2012 008664-2 B1

Código 16.1 - Concessão de Patente ou Certificado de Adição de Invenção
(22) 20/10/2010

(30) 20/10/2009 US 61/253238; 15/12/2009 US 61/286404

(51) A61K 8/26 (2006.01), A61K 8/28 (2006.01), A61K 8/34 (2006.01), A61K 8/37 (2006.01), A61K 8/49 (2006.01), A61K 8/97 (2017.01), A61Q 15/00 (2006.01)

(54) Composição antitranspirante, e, método para reduzir ou eliminar o amarelamento das roupas

(73) Colgate-Palmolive Company (US)

(72) Anne Gale; Richard Adams; Marie Johansson; Rebecca Tinsley

Prazo de Validade: 10 (dez) anos contados a partir de 30/03/2021, observadas as condições legais.

(11) BR 11 2012 009196-4 B1

Código 16.1 - Concessão de Patente ou Certificado de Adição de Invenção
(22) 18/10/2010

(30) 19/10/2009 US 61/253,015

(51) G06F 17/00 (2019.01), G06Q 50/00 (2012.01)

(54) SISTEMA PARA MODELAR A PROGRESSÃO DE UMA DOENÇA DENTRO DE UMA POPULAÇÃO

(73) LABRADOR DIAGNOSTICS LLC (US)

(72) SETH G. MICHELSON; DANIEL L. YOUNG; ELIZABETH A. HOLMES; IAN GIBBONS

Prazo de Validade: 10 (dez) anos contados a partir de 30/03/2021, observadas as condições legais.

(11) BR 11 2012 009562-5 B1

Código 16.1 - Concessão de Patente ou Certificado de Adição de Invenção
(22) 09/09/2010

(30) 23/10/2009 US 12/605,092

(51) B32B 37/18 (2006.01), B32B 38/00 (2006.01), A61F 13/539 (2006.01), A61F 13/49 (2006.01), A61F 13/514 (2006.01)

(54) MÉTODO DE FABRICAÇÃO DE UMA PLURALIDADE DE PEÇAS DE VESTUÁRIO ABSORVENTES DESCARTÁVEIS

(73) KIMBERLY-CLARK WORLDWIDE, INC (US)

(72) RUSSELL E. THORSON

Prazo de Validade: 10 (dez) anos contados a partir de 30/03/2021, observadas as condições legais.

(11) BR 11 2012 010829-8 B1

Código 16.1 - Concessão de Patente ou Certificado de Adição de Invenção
(22) 19/10/2010

(30) 22/10/2009 AU 2009905132; 22/10/2009 AU 2009905130

(51) B21D 39/04 (2006.01), C21D 8/06 (2006.01), B23K 20/00 (2006.01), B21F 19/00 (2006.01), B32B 15/02 (2006.01)

(54) PRODUTOS METÁLICOS RESISTENTES À CORROSÃO E MÉTODO DE PRODUÇÃO DE UM PRODUTO FERROSO

(73) Cladinox International Limited (SC)

(72) Antonino Giorgio Cacace

Prazo de Validade: 10 (dez) anos contados a partir de 30/03/2021, observadas as condições legais.

as condições legais.

(11) BR 11 2012 011131-0 B1 Código 16.1 - Concessão de Patente ou Certificado de Adição de Invenção
(22) 03/11/2010
(30) 11/11/2009 EP 09 175688.2
(51) C08F 10/00 (2006.01)
(54) CABO DE FORÇA RETICULADO DE CORRENTE DIRETA (DC) E PROCESSO PARA PRODUÇÃO DO MESMO
(73) Borealis AG (AT)
(72) BIRGITTA KÄLLSTRAND; ULF NILSSON; GUSTAVO DOMINGUEZ; LIU RONGSHENG; ANNIKA SMEDBERG; PER-OLA HAGSTRAND; VILGOT ENGLUND; CARL-OLOF OLSSON; MARC JEROENSE
Prazo de Validade: 10 (dez) anos contados a partir de 30/03/2021, observadas as condições legais.

(11) BR 11 2012 011603-7 B1 Código 16.1 - Concessão de Patente ou Certificado de Adição de Invenção
(22) 02/11/2010
(30) 02/11/2009 US 61/257,385
(51) A61K 39/00 (2006.01)
(54) SISTEMA DE CRIOGRANULAÇÃO, CONJUNTO DE DISPENSADOR, MÉTODO PARA CRIOGRANULAR UMA COMPOSIÇÃO FARMACÊUTICA E MÉTODO PARA CRIOPELETIZAR
(73) MANNKIND CORPORATION (US)
(72) Edwin Amoro; Karel Vanackere; Michael A. White
Prazo de Validade: 10 (dez) anos contados a partir de 30/03/2021, observadas as condições legais.

(11) BR 11 2012 013427-2 B1 Código 16.1 - Concessão de Patente ou Certificado de Adição de Invenção
(22) 03/12/2010
(30) 03/12/2009 US 61/283,518
(51) A61K 9/107 (2006.01), A61K 39/39 (2006.01)
(54) CIRCULAÇÃO DOS COMPONENTES DURANTE A HOMOGENEIZAÇÃO DE EMULSÕES
(73) NOVARTIS AG (CH)
(72) Harald Rueckl; Barbara Santry; Hanno Scheffczik
Prazo de Validade: 10 (dez) anos contados a partir de 30/03/2021, observadas as condições legais.

(11) BR 11 2012 013525-2 B1 Código 16.1 - Concessão de Patente ou Certificado de Adição de Invenção
(22) 09/12/2010
(30) 09/12/2009 US 61/285,099; 09/07/2010 US 12/833,541
(51) G01S 3/786 (2006.01), G01S 5/02 (2010.01)
(54) SISTEMA E MÉTODO PARA RASTREAR OBJETOS SOB OCLUSÃO

(73) DISNEY ENTERPRISES, INC. (US)

(72) Smader Gefen

Prazo de Validade: 10 (dez) anos contados a partir de 30/03/2021, observadas as condições legais.

(11) BR 11 2012 014007-8 B1

Código 16.1 - Concessão de Patente ou Certificado de Adição de Invenção

(22) 08/12/2010

(30) 11/12/2009 CN 200910241787.X

(51) G06F 3/048 (2013.01)

(54) MÉTODO E APARELHO PARA EXIBIR INTERFACE.

(73) HUAWEI DEVICE (SHENZHEN) CO., LTD. (CN)

(72) Dandan Zheng

Prazo de Validade: 10 (dez) anos contados a partir de 30/03/2021, observadas as condições legais.

(11) BR 11 2012 014107-4 B1

Código 16.1 - Concessão de Patente ou Certificado de Adição de Invenção

(22) 02/12/2010

(30) 04/12/2009 DE 10 2009 056 746.1

(51) A61K 9/70 (2006.01), A61K 38/09 (2006.01), A61K 38/11 (1995.01)

(54) Sistema terapêutico transdérmico (TTS) e processo de produção de TTS

(73) LTS LOHMANN THERAPIE-SYSTEME AG (DE)

(72) Michael Horstmann; Horst Dzekan; Sandra Wiedersberg

Prazo de Validade: 10 (dez) anos contados a partir de 30/03/2021, observadas as condições legais.

(11) BR 11 2012 014620-3 B1

Código 16.1 - Concessão de Patente ou Certificado de Adição de Invenção

(22) 06/12/2010

(30) 16/12/2009 US 61/287,024; 17/09/2010 US 12/884,566

(51) H04B 10/27 (2013.01), H04J 3/06 (2006.01), H04L 1/00 (2006.01), H04Q 11/00 (2006.01), H04L 7/04 (2006.01)

(54) APARELHO E MÉTODO PARA PADRÃO DE SINCRONIZAÇÃO DE QUADRO DE FLUXO NORMAL PROTEGIDO POR CONTROLE DE ERRO DE CABEÇALHO EM REDE ÓTICA PASSIVA DE DEZ GIGABITS

(73) HUAWEI TECHNOLOGIES CO., LTD. (CN)

(72) Yuanqiu Luo; J. Frank Effenberger

Prazo de Validade: 10 (dez) anos contados a partir de 30/03/2021, observadas as condições legais.

(11) BR 11 2012 016637-9 B1

Código 16.1 - Concessão de Patente ou Certificado de Adição de Invenção

(22) 29/06/2010

(30) 08/01/2010 CN 201010003602.4

(51) H04B 7/0417 (2017.01), H04B 7/06 (2006.01), H04L 5/00 (2006.01), H04L 25/02 (2006.01), H04L 25/03 (2006.01), H04W 48/08 (2009.01)

(54) MÉTODO PARA TRANSMISSÃO DE RETORNO DE INFORMAÇÃO DE ESTADO DE CANAL E EQUIPAMENTO USUÁRIO

(73) ZTE CORPORATION (CN)

(72) Bo Dai; Yijian Chen; Jun Xu; Qianzi Xu; Ruyue Li; Junfeng Zhang;

Guanghui Yu

Prazo de Validade: 10 (dez) anos contados a partir de 30/03/2021, observadas as condições legais.

(11) BR 11 2012 016754-5 B1

Código 16.1 - Concessão de Patente ou Certificado de Adição de Invenção

(22) 08/12/2010

(30) 11/01/2010 US 61/293,746

(51) A61M 11/00 (2006.01), A61M 15/00 (2006.01)

(54) INSERTO REMOVÍVEL E APARELHO PARA A DISTRIBUIÇÃO EM AEROSSOL DE UMA SUBSTÂNCIA

(73) KONINKLIJKE PHILIPS N.V. (NL)

(72) MARTINUS BERNARDUS VAN DER MARK

Prazo de Validade: 10 (dez) anos contados a partir de 30/03/2021, observadas as condições legais.

(11) BR 11 2012 017728-1 B1

Código 16.1 - Concessão de Patente ou Certificado de Adição de Invenção

(22) 25/10/2010

(30) 22/12/2009 DE 10 2009 055 169.7

(51) B60S 1/08 (2006.01), H02H 7/085 (2006.01)

(54) Controle para um dispositivo de limpeza de para-brisas e processo para o controle de um dispositivo de limpeza de para-brisas

(73) ROBERT BOSCH GMBH (DE)

(72) Joachim Zimmer

Prazo de Validade: 10 (dez) anos contados a partir de 30/03/2021, observadas as condições legais.

(11) BR 11 2012 018797-0 B1

Código 16.1 - Concessão de Patente ou Certificado de Adição de Invenção

(22) 06/12/2010

(30) 24/12/2009 US 12/647,134

(51) A61B 17/072 (2006.01)

(54) Instrumento cirúrgico

(73) Ethicon Endo-Surgery, INC. (US)

(72) Brett E. Swensgard; Bret W. Smith; Ryan J. Laurent

Prazo de Validade: 10 (dez) anos contados a partir de 30/03/2021, observadas as condições legais.

(11) BR 11 2012 019036-9 B1

Código 16.1 - Concessão de Patente ou Certificado de Adição de Invenção

(22) 01/02/2011

(30) 01/02/2010 US 61/300279

(51) B01D 53/94 (2006.01)

(54) CATALISADOR DE TRÊS VIAS, PROCESSO DE MANUFATURA DE UM CATALISADOR DE TRÊS VIAS, MÉTODO DE TRATAMENTO DE EMISSÕES DE GASES DE ESCAPAMENTO A PARTIR DE MOTORES DE COMBUSTÃO INTERNA A PARTIR DE UMA FONTE ESTACIONÁRIA OU DE UM VEÍCULO, E, SISTEMA DE ESCAPAMENTO PARA UM MOTOR DE COMBUSTÃO INTERNA

(73) Johnson Matthey Plc (GB)

(72) Paul Joseph Andersen; Ralf Dotzel; Kwangmo Koo; Rainer Leppelt; Jörg Werner Münch; Jeffrey Scott Rieck; Hubert Schedel; Duncan John William Winterborn; Todd Howard Ballinger; Julian Peter Cox

Prazo de Validade: 10 (dez) anos contados a partir de 30/03/2021, observadas as condições legais.

(11) BR 11 2012 019929-3 B1

Código 16.1 - Concessão de Patente ou Certificado de Adição de Invenção

(22) 07/02/2011

(30) 09/02/2010 JP 2010-026124; 09/02/2010 JP 2010-026115; 22/12/2010 JP 2010-285349

(51) B60Q 5/00 (2006.01)

(54) APARELHO DE EMISSÃO DE SOM DE NOTIFICAÇÃO DE VEÍCULO

(73) NISSAN MOTOR CO., LTD. (JP)

(72) KATSUMI KIMURA; TSUYOSHI KANUMA; HIDEO YOSHINO; YUJI WATANABE; HIRONORI SAITO; TOSHIYUKI YAMAMOTO

Prazo de Validade: 10 (dez) anos contados a partir de 30/03/2021, observadas as condições legais.

(11) BR 11 2012 019996-0 B1

Código 16.1 - Concessão de Patente ou Certificado de Adição de Invenção

(22) 10/02/2011

(30) 11/02/2010 DE 10 2010 007 607.4

(51) B60R 21/01 (2006.01), H04M 11/04 (2006.01)

(54) PROCESSO E DISPOSITIVO PARA O ACIONAMENTO DE UMA CHAMADA DE EMERGÊNCIA EM UM VEÍCULO EQUIPADO COM UM AIRBAG

(73) Continental Automotive GmbH (DE)

(72) Ulrich Stählin; Peter E. Rieth; Jürgen Diebold; Marc Menzel; Andreas Schirling; Michael Feser

Prazo de Validade: 10 (dez) anos contados a partir de 30/03/2021, observadas as condições legais.

(11) BR 11 2012 022420-4 B1

Código 16.1 - Concessão de Patente ou Certificado de Adição de Invenção

(22) 04/03/2011

(30) 05/03/2010 US 61/311,166

(51) E21B 21/08 (2006.01)

(54) MÉTODO PARA CONTROLAR UM POÇO SENDO PERFURADO EM UMA

FORMAÇÃO SUBTERRÂNEA E SISTEMA DE CONTROLE DE POÇO

(73) SAFEKICK AMERICAS LLC (US)

(72) HELIO SANTOS

Prazo de Validade: 10 (dez) anos contados a partir de 30/03/2021, observadas as condições legais.

(11) BR 11 2012 023705-5 B1

Código 16.1 - Concessão de Patente ou Certificado de Adição de Invenção

(22) 18/03/2011

(30) 19/03/2010 EP 10425080.8

(51) B62D 33/06 (2006.01), B62D 33/10 (2006.01)

(54) DISPOSITIVO PARA PERMITIR O ACESSO À PARTE DE UM VEÍCULO SOB A CABINE DO MOTORISTA, POR MEIO DE DESLINTO LONGITUDINAL PARA FRENTE DE DITA CABINE, ESPECINTE PARA VEÍCULO INDUSTRIAL OU COMERCIAL OU PARA FINS ESPECIAIS

(73) IVECO S.P.A. (IT)

(72) Massimo Malvano

Prazo de Validade: 10 (dez) anos contados a partir de 30/03/2021, observadas as condições legais.

(11) BR 11 2012 024730-1 B1

Código 16.1 - Concessão de Patente ou Certificado de Adição de Invenção

(22) 03/03/2011

(30) 31/03/2010 EP 10158586.7

(51) F16F 9/32 (2006.01)

(54) Conjunto de amortecedor/detector, utensílio doméstico, e método para montar um conjunto de amortecedor/detector

(73) Electrolux Home Products Corporation N.V. (BE)

(72) Nicola Ius; Stefano de Paoli; Thomas Peuker; Andreas Pelczer

Prazo de Validade: 10 (dez) anos contados a partir de 30/03/2021, observadas as condições legais.

(11) BR 11 2012 024949-5 B1

Código 16.1 - Concessão de Patente ou Certificado de Adição de Invenção

(22) 28/03/2011

(30) 01/04/2010 JP 2010-085223

(51) C09K 9/02 (2006.01), C08F 2/44 (2006.01), G02B 5/23 (2006.01), G02C 7/10 (2006.01)

(54) COMPOSIÇÃO FOTOCRÔMICA CURÁVEL, MATERIAL DE REVESTIMENTO PARA LENTE DE ÓCULOS, E MATERIAL ÓPTICO SENDO UMA LENTE DE ÓCULOS

(73) Tokuyama Corporation (JP)

(72) Junji Takenaka; Junji Momoda

Prazo de Validade: 10 (dez) anos contados a partir de 30/03/2021, observadas as condições legais.

(11) BR 11 2012 026897-0 B1	<p>Código 16.1 - Concessão de Patente ou Certificado de Adição de Invenção (22) 19/04/2011 (30) 20/04/2010 US 61/325,998 (51) E21B 19/09 (2006.01) (54) SISTEMA E MÉTODO DE TENSÃO DE RISER (73) DRIL-QUIP, INC. (US) (72) Steven Hafernik; Fife Ellis Prazo de Validade: 20 (vinte) anos contados a partir de 19/04/2011, observadas as condições legais.</p>
(11) BR 11 2012 027716-2 B1	<p>Código 16.1 - Concessão de Patente ou Certificado de Adição de Invenção (22) 28/04/2011 (30) 29/04/2010 US 12/770,261 (51) F15B 9/04 (2006.01), F15B 11/04 (2006.01) (54) CONJUNTO DE CONTROLE DE BOMBA E MÉTODO PARA ATUAR UM CONJUNTO DE CONTROLE DE BOMBA (73) EATON CORPORATION (US) (72) PHILIP J. DYBING Prazo de Validade: 20 (vinte) anos contados a partir de 28/04/2011, observadas as condições legais.</p>
(11) BR 11 2012 027722-7 B1	<p>Código 16.1 - Concessão de Patente ou Certificado de Adição de Invenção (22) 22/04/2011 (30) 30/04/2010 US 61/330,060 (51) F15B 11/17 (2006.01) (54) SISTEMA ATUADOR E MÉTODO PARA COMBINAR SAÍDAS DE UMA PLURALIDADE DE BOMBAS DE FLUIDO (73) EATON CORPORATION (US) (72) PHILIP J. DYBING Prazo de Validade: 20 (vinte) anos contados a partir de 22/04/2011, observadas as condições legais.</p>
(11) BR 11 2012 028078-3 B1	<p>Código 16.1 - Concessão de Patente ou Certificado de Adição de Invenção (22) 06/04/2011 (30) 05/05/2010 EP 10162007.8 (51) C08L 23/14 (2006.01), C08F 297/08 (2006.01) (54) COMPOSIÇÕES DE POLÍMERO DE PROPILENO (73) BASELL POLIOLEFINE ITALIA S.R.L. (IT) (72) Marco Ciarafoni; Paola Massari; Claudio Cavaliere; Tiziana Caputo Prazo de Validade: 20 (vinte) anos contados a partir de 06/04/2011, observadas as condições legais.</p>
(11) BR 11 2012 030122-5 B1	<p>Código 16.1 - Concessão de Patente ou Certificado de Adição de Invenção</p>

(22) 12/05/2011

(30) 28/05/2010 EP 10 164293.2

(51) C07D 231/14 (2006.01), C07D 231/16 (2006.01), C07C 239/20 (2006.01), A01N 43/56 (2006.01)

(54) COMPOSTOS DERIVADOS DE PIRAZOLCARBOXAMIDA, MÉTODO DE CONTROLE OU PREVENÇÃO DE INFESTAÇÃO DE PLANTAS ÚTEIS POR MICRORGANISMOS FITOPATOGÊNICOS E COMPOSIÇÃO PARA CONTROLE E PROTEÇÃO CONTRA MICRORGANISMOS FITOPATOGÊNICOS

(73) SYNGENTA PARTICIPATIONS AG (CH)

(72) Daniel Stierli; Harald Walter

Prazo de Validade: 20 (vinte) anos contados a partir de 12/05/2011, observadas as condições legais.

(11) BR 11 2012 032188-9 B1

Código 16.1 - Concessão de Patente ou Certificado de Adição de Invenção

(22) 20/06/2011

(30) 24/06/2010 RU 2010125861

(51) A61K 31/787 (2006.01), C08G 73/02 (2006.01), C08F 8/06 (2006.01), A61K 39/44 (2006.01), A61K 47/00 (2006.01), A61P 39/04 (2006.01), A61P 39/06 (2006.01), A61P 37/02 (2006.01)

(54) COPOLÍMEROS POLI-N-ÓXIDO ALIFÁTICOS DE CADEIA HETEROGÊNEA E AGENTES E FÁRMACOS DE VACINAÇÃO COM BASE NESSES COPOLÍMEROS

(73) OBCHTCHESTVO S OGRANITCHENNOI OTVETSTVENNOSTYOU "NPO PETROVAKS FARM" (RU)

(72) ARKADY VASILIEVICH NEKRASOV; NATALYA GRIGORYEVNA PUCHKOVA

Prazo de Validade: 20 (vinte) anos contados a partir de 20/06/2011, observadas as condições legais.

(11) BR 11 2013 000055-4 B1

Código 16.1 - Concessão de Patente ou Certificado de Adição de Invenção

(22) 17/06/2011

(30) 02/07/2010 DE 10 2010 025 937.3

(51) B29C 49/20 (2006.01), B29C 49/18 (2006.01), B29C 49/30 (2006.01), B29C 49/48 (2006.01), B60K 15/03 (2006.01), B29C 49/04 (2006.01), B29L 22/00 (2006.01), B29C 49/42 (2006.01)

(54) Processo e dispositivo para produção de um artigo de material plástico

(73) Kautex Maschinenbau GmbH (DE)

(72) Martin Klein

Prazo de Validade: 20 (vinte) anos contados a partir de 17/06/2011, observadas as condições legais.

(11) BR 11 2013 001178-5 B1

Código 16.1 - Concessão de Patente ou Certificado de Adição de Invenção

(22) 31/05/2011

(30) 16/07/2010 GB 1011991.5

(51) F16K 1/22 (2006.01), F16K 27/02 (2006.01)

(54) APERFEIÇOAMENTO DE VÁLVULAS DIVIDIDAS

(73) CHARGEPOINT TECHNOLOGY LIMITED (GB)

(72) Richard Athol Barton

Prazo de Validade: 20 (vinte) anos contados a partir de 31/05/2011, observadas as condições legais.

(11) BR 11 2013 001604-3 B1

Código 16.1 - Concessão de Patente ou Certificado de Adição de Invenção

(22) 07/09/2011

(30) 09/09/2010 US 61/381,320; 06/09/2011 US 13/226,161

(51) F16K 11/06 (2006.01), F16K 17/34 (2006.01), F16K 7/12 (2006.01)

(54) VÁLVULA COM PRESSÃO EQUILIBRADA COM VEDAÇÃO DE EXTREMIDADE DE ELEMENTO DE VÁLVULA DE DIAFRAGMA

(73) MAC VALVES, INC. (US)

(72) Robert H. Neff; Jeffrey Simmonds

Prazo de Validade: 20 (vinte) anos contados a partir de 07/09/2011, observadas as condições legais.

(11) BR 11 2013 002575-1 B1

Código 16.1 - Concessão de Patente ou Certificado de Adição de Invenção

(22) 04/08/2011

(30) 04/08/2010 IT TO2010A000675

(51) F16F 9/348 (2006.01), F16F 9/46 (2006.01), F16F 9/516 (2006.01)

(54) PISTÃO PARA UM ABSORVEDOR DE CHOQUE AJUSTÁVEL AO AMORTECIMENTO E ABSORVEDOR DE CHOQUE AJUSTÁVEL POR AMORTECIMENTO

(73) SISTEMI SOSPENSIONI S.P.A. (IT)

(72) Gianfranco de Lillo; MASSIMO TRINCHERA; Walter Bruno

Prazo de Validade: 20 (vinte) anos contados a partir de 04/08/2011, observadas as condições legais.

(11) BR 11 2013 002829-7 B1

Código 16.1 - Concessão de Patente ou Certificado de Adição de Invenção

(22) 04/08/2011

(30) 05/08/2010 US 61/370,998

(51) A62C 31/02 (2006.01)

(54) SISTEMA EMISSOR E SISTEMA DE SUPRESSÃO DE INCÊNDIO

(73) Victaulic Company (US)

(72) William J. Reilly; Lawrence W. Thau

Prazo de Validade: 20 (vinte) anos contados a partir de 04/08/2011, observadas as condições legais.

(11) BR 11 2013 003181-6 B1

Código 16.1 - Concessão de Patente ou Certificado de Adição de Invenção

(22) 09/08/2011

(30) 10/08/2010 JP 2010-179418
 (51) C07D 401/14 (2006.01), A61K 31/5377 (2006.01), A61K 31/541 (2006.01), A61K 31/55 (2006.01), A61P 1/04 (2006.01), A61P 11/06 (2006.01), A61P 17/06 (2006.01), A61P 19/02 (2006.01), A61P 29/00 (2006.01), A61P 35/02 (2006.01), A61P 37/02 (2006.01), A61P 37/06 (2006.01), A61P 37/08 (2006.01), A61P 43/00 (2006.01), C07D 403/04 (2006.01), C07D 403/14 (2006.01), C07D 405/14 (2006.01), C07D 409/14 (2006.01), C07D 413/14 (2006.01), C07D 417/14 (2006.01), C07D 471/04 (2006.01), C07D 471/10 (2006.01)
 (54) COMPOSTO HETEROCÍCLICO, SUA COMPOSIÇÃO FARMACÊUTICA E SEUS USO
 (73) Astellas Pharma Inc. (JP)
 (72) Fumie Takahashi; Sunao Imada; Toru Asano; Yoshihiro Kozuki; Junko Maeda; Koji Kato; Hidehiko Fukahori; Masahiko Shiwaru (FALECIDO)
 Prazo de Validade: 20 (vinte) anos contados a partir de 09/08/2011, observadas as condições legais.

(11) BR 11 2013 003225-1 B1

Código 16.1 - Concessão de Patente ou Certificado de Adição de Invenção
 (22) 02/08/2011
 (30) 13/08/2010 US 61/373,483
 (51) C07D 498/04 (2006.01), A61K 31/48 (2006.01), A61P 15/00 (2006.01)
 (54) COMPOSTO DE FÓRMULA (I), OU SEUS SAIS FARMACEUTICAMENTE ACEITÁVEIS, COMPOSIÇÃO FARMACÊUTICA, USO DA COMPOSIÇÃO FARMACÊUTICA, USO DO COMPOSTO E MÉTODO PARA PREPARAR O COMPOSTO
 (73) BIOLAB SANUS FARMACÊUTICA LTDA. (BR/SP)
 (72) SÉRGIO LUIZ SACURAI; MÁRCIO HENRIQUE ZAIM; CARLOS EDUARDO DA COSTA TOUZARIM; ARTUR FRANZ KEPLER; GILBERTO DE NUCCI
 Prazo de Validade: 20 (vinte) anos contados a partir de 02/08/2011, observadas as condições legais.

(11) BR 11 2013 003966-3 B1

Código 16.1 - Concessão de Patente ou Certificado de Adição de Invenção
 (22) 24/07/2011
 (30) 19/09/2010 IL 208253
 (51) B23C 5/10 (2006.01), B23C 5/22 (2006.01)
 (54) Inseto de corte
 (73) ISCAR LTD. (IL)
 (72) YURI MEN
 Prazo de Validade: 20 (vinte) anos contados a partir de 24/07/2011, observadas as condições legais.

(11) BR 11 2013 005707-6 B1

Código 16.1 - Concessão de Patente ou Certificado de Adição de Invenção
 (22) 01/09/2011
 (30) 08/09/2010 CN 201010278760.0; 22/11/2010 CN 201020617406.1;

29/12/2010 CN 201020685204.0; 29/12/2010 CN 201010610092.7; 11/05/2011 CN 201120148206.0; 11/05/2011 CN 201120148195.6; 29/08/2011 CN 201120319651.9

(51) F21V 29/70 (2015.01), F21K 9/232 (2016.01), F21K 9/27 (2016.01), F21K 9/66 (2016.01), F21V 3/00 (2015.01), F21V 19/00 (2006.01), F21Y 103/10 (2016.01), F21Y 107/00 (2016.01), F21Y 115/10 (2016.01)

(54) LÂMPADA DE LED

(73) Zhejiang Ledison Optoelectronics Co., Ltd. (CN)

(72) Shichao Ge; Huabin Liu; Tiehan Ge

Prazo de Validade: 20 (vinte) anos contados a partir de 01/09/2011, observadas as condições legais.

(11) BR 11 2013 006254-1 B1

Código 16.1 - Concessão de Patente ou Certificado de Adição de Invenção

(22) 14/09/2011

(30) 21/09/2010 US 61/384,741

(51) A61M 15/00 (2006.01)

(54) CÂMARA DE INALAÇÃO VALVULADA

(73) KONINKLIJKE PHILIPS N.V. (NL)

(72) DIRK ERNEST VON HOLLEN; ASHWIN KUMAR VISWANATH

Prazo de Validade: 20 (vinte) anos contados a partir de 14/09/2011, observadas as condições legais.

(11) BR 11 2013 009217-3 B1

Código 16.1 - Concessão de Patente ou Certificado de Adição de Invenção

(22) 14/11/2011

(30) 17/11/2010 FR 1059441

(51) B62D 25/08 (2006.01), B60K 11/08 (2006.01)

(54) DISPOSITIVO DE RESFRIAMENTO DE RADIADOR DESTINADO A SER MONTADO NA DIANTEIRA DE UM VEÍCULO AUTOMOTIVO

(73) RENAULT S.A.S. (FR)

(72) BIGNON, YANNICK; FLANDIN, MICHAEL

Prazo de Validade: 20 (vinte) anos contados a partir de 14/11/2011, observadas as condições legais.

(11) BR 11 2013 009868-6 B1

Código 16.1 - Concessão de Patente ou Certificado de Adição de Invenção

(22) 22/07/2011

(30) 27/10/2010 CN 2010105204295; 17/05/2011 CN 2011101265896

(51) G09F 3/02 (2006.01), B41M 3/12 (2006.01), B44C 1/16 (2006.01)

(54) MATERIAL DE IMPRESSÃO ANTI-IMITAÇÃO COM TEXTURA DE ESTAMPAGEM A QUENTE, ESTAMPAGEM ESPECIAL A QUENTE E MÉTODO DE FABRICAÇÃO

(73) HAINAN YAYUAN ANTI-FRAUD TECHNIQUE INSTITUTE (CN)

(72) MINGFA CHEN; FEI CHEN

Prazo de Validade: 20 (vinte) anos contados a partir de 22/07/2011, observadas as condições legais.

as condições legais.

(11) BR 11 2013 010050-8 B1 Código 16.1 - Concessão de Patente ou Certificado de Adição de Invenção
(22) 12/01/2011
(51) A61F 9/00 (2006.01), A61N 1/30 (2006.01), A61N 1/32 (2006.01)
(54) DISPOSITIVO DE IONTOFORESE OCULAR PARA ADMINISTRAR QUALQUER SOLUÇÃO MEDICAMENTOSA IONIZADA
(73) SOOFT ITALIA SPA (IT)
(72) FLUVIO FOSCHINI; PIERRE ROY; GIOVANNI CAVALLO; GIULIO LUCIANI; EDOARDO STAGNI
Prazo de Validade: 10 (dez) anos contados a partir de 30/03/2021, observadas as condições legais.

(11) BR 11 2013 010546-1 B1 Código 16.1 - Concessão de Patente ou Certificado de Adição de Invenção
(22) 27/10/2011
(30) 27/10/2010 US 61/407,285; 27/10/2010 US 61/407,293; 03/12/2010 US 61/419,594; 10/12/2010 US 61/421,782; 10/12/2010 US 61/421,793; 17/12/2010 US 61/424,534
(51) G06Q 50/00 (2012.01), H02J 7/00 (2006.01), B60L 11/18 (1968.09)
(54) MÉTODOS DE GERENCIAMENTO DE SERVIÇOS DE ENERGIA, MÉTODO DE IDENTIFICAÇÃO DE UM PONTO DE CONEXÃO, VEÍCULO ELÉTRICO, MÉTODO DE GERENCIAMENTO DE PELO MENOS UMA FONTE DE ENERGIA RENOVÁVEL, PROCESSADOR DE CONTROLE, ATIVO MÓVEL E ADAPTADOR
(73) Aes Corporation (US)
(72) John Michael Zahurancik; John Christopher Shelton
Prazo de Validade: 20 (vinte) anos contados a partir de 27/10/2011, observadas as condições legais.

(11) BR 11 2013 011445-2 B1 Código 16.1 - Concessão de Patente ou Certificado de Adição de Invenção
(22) 14/09/2011
(30) 10/11/2010 CN 201010539119.8
(51) B62D 65/18 (2006.01), B66F 9/12 (2006.01)
(54) DISPOSITIVO PARA LEVANTAMENTO DE AUTOMÓVEL DE EQUIPAMENTO DE TRANSPORTE EM PRODUÇÃO DE AUTOMÓVEL, E, MÉTODO DE OPERAÇÃO UTILIZADO NO DISPOSITIVO
(73) CHERY AUTOMOBILE CO., LTD. (CN) ; WUHU POWER-TECHNOLOGY RESEARCH CO., LTD. (CN)
(72) Shunle Shu
Prazo de Validade: 20 (vinte) anos contados a partir de 14/09/2011, observadas as condições legais.

(11) BR 11 2013 012393-1 B1 Código 16.1 - Concessão de Patente ou Certificado de Adição de Invenção

(22) 21/11/2011
 (30) 22/11/2010 EP 10 014835.2
 (51) B29C 49/00 (2006.01), C08F 210/16 (2006.01)
 (54) POLIETILENO TRIMODAL
 (73) BASELL POLYOLEFINE GMBH (DE)
 (72) JOACHIM BERTHOLD; BERND LOTHAR MARCZINKE; DIANA DOETSCH; RAINER SATTEL; IAKOVOS VITTORIAS; PETER BISSON
 Prazo de Validade: 20 (vinte) anos contados a partir de 21/11/2011, observadas as condições legais.

(11) BR 11 2013 012457-1 B1

Código 16.1 - Concessão de Patente ou Certificado de Adição de Invenção
 (22) 15/11/2011
 (30) 19/11/2010 US 12/950,756
 (51) C09K 8/035 (2006.01)
 (54) Método de obtenção de fluido de manutenção e reparação de furo de poço
 (73) BAKER HUGHES INCORPORATED (US)
 (72) D.V. SATYANARAYANA GUPTA; MADHUKAR CHETTY; PAUL SCOTT CARMAN
 Prazo de Validade: 20 (vinte) anos contados a partir de 15/11/2011, observadas as condições legais.

(11) BR 11 2013 013627-8 B1

Código 16.1 - Concessão de Patente ou Certificado de Adição de Invenção
 (22) 02/12/2010
 (51) C08G 77/62 (2006.01)
 (54) POLÍMERO DE SILÍCIO-FÓSFORO-NITROGÊNIO LIVRE DE HALOGÊNIO INTUMESCENTE, SISTEMA RETARDANTE DE CHAMA, COMPOSIÇÃO DE POLÍMERO DE SILÍCIO-FÓSFORO-NITROGÊNIO LIVRE DE HALOGÊNIO INTUMESCENTE E ARTIGO
 (73) DOW GLOBAL TECHNOLOGIES LLC (US)
 (72) JOURNEY LU ZHU; GIVEN JING CHEN; JINDER JOW; KENNY CHUN HUI SU; PING WEI; CHEN WANG
 Prazo de Validade: 10 (dez) anos contados a partir de 30/03/2021, observadas as condições legais.

(11) BR 11 2013 013673-1 B1

Código 16.1 - Concessão de Patente ou Certificado de Adição de Invenção
 (22) 02/12/2011
 (30) 03/12/2010 US 61/419,720
 (51) H04R 1/40 (2006.01), H04R 3/00 (2006.01)
 (54) APARELHO E MÉTODO PARA AQUISIÇÃO DE SOM ESPECIALMENTE SELETIVO POR TRIANGULAÇÃO ACÚSTICA
 (73) FRAUNHOFER-GESELLSCHAFT ZUR EORDERUNG DER ANGEWANDTEN FORSCHUNG E.V (DE)
 (72) HERRE, JÜRGEN; KÜCH, FABIAN; KALLINGER, MARKUS; GRILL, BERNHARD; DEL GALDO, GIOVANNI

Prazo de Validade: 20 (vinte) anos contados a partir de 02/12/2011, observadas as condições legais.

(11) BR 11 2013 014236-7 B1

Código 16.1 - Concessão de Patente ou Certificado de Adição de Invenção

(22) 08/12/2011

(30) 09/12/2010 US 61/421,440

(51) A61K 36/77 (2006.01), A61K 36/76 (2006.01), A61K 36/355 (2006.01), A61K 36/31 (2006.01), A61K 36/82 (2006.01)

(54) Composição cosmética ou de limpeza e produto de consumo

(73) Y&B MOTHER'S CHOICE LTD. (IL)

(72) TOVA SILBERSTEIN

Prazo de Validade: 20 (vinte) anos contados a partir de 08/12/2011, observadas as condições legais.

(11) BR 11 2013 014383-5 B1

Código 16.1 - Concessão de Patente ou Certificado de Adição de Invenção

(22) 06/12/2011

(30) 09/12/2010 US 61/459,232; 07/03/2011 US 61/464,628

(51) E03B 9/02 (2006.01)

(54) COLETOR DE HIDRANTE GIRATÓRIO (SHM) COM PELO MENOS 152,4 MM (6 POLEGADAS) DE DIÂMETRO PARA COMBATE A INCÊNDIO INDUSTRIAL CONFIGURADO PARA INSTALAÇÃO PERMANENTE, E DISPOSITIVO GIRATÓRIO PARA UM COLETOR DE HIDRANTE DE PELO MENOS 152,4 MM (6 POLEGADAS) PARA COMBATE A INCÊNDIO INDUSTRIAL

(73) WILLFIRE HC, LLC (US)

(72) DWIGHT P. WILLIAMS; CASEY R. SPEARS

Prazo de Validade: 20 (vinte) anos contados a partir de 06/12/2011, observadas as condições legais.

(11) BR 11 2013 014485-8 B1

Código 16.1 - Concessão de Patente ou Certificado de Adição de Invenção

(22) 09/12/2011

(30) 10/12/2010 US 61/421,873

(51) A61K 9/20 (2006.01), A61K 31/675 (2006.01), A61K 47/32 (2006.01), A61P 31/12 (2006.01)

(54) COMPOSIÇÕES FARMACÊUTICAS COMPREENDENDO PRÓ-FÁRMACOS ANÁLOGOS DE NUCLEOTÍDEOS DE FOSFONATO ATIVOS POR VIA ORAL E SISTEMA DE EMBALAGEM DE RECIPIENTE/FECHAMENTO CONTENDO AS DITAS COMPOSIÇÕES

(73) SIGMAPHARM LABORATORIES, LLC (US)

(72) SPIRIDON SPIREAS; ISHARI PIYA; RAKESH GROVER; SUNIL SAGI; RAM K. KALLUR

Prazo de Validade: 20 (vinte) anos contados a partir de 09/12/2011, observadas as condições legais.

(11) BR 11 2013 014929-9 B1	<p>Código 16.1 - Concessão de Patente ou Certificado de Adição de Invenção (22) 08/11/2011 (30) 17/12/2010 US 12/972,082 (51) F16C 13/00 (2006.01), D21F 3/10 (2006.01), D21F 1/48 (2006.01) (54) Rolo de vácuo e método para controlar um material (73) KIMBERLY-CLARK WORLDWIDE, INC. (US) (72) JOSEPH DANIEL COENEN; GREGORY J. RAJALA; WALTER REYNOLD JOHNSON Prazo de Validade: 20 (vinte) anos contados a partir de 08/11/2011, observadas as condições legais.</p>
(11) BR 11 2013 015377-6 B1	<p>Código 16.1 - Concessão de Patente ou Certificado de Adição de Invenção (22) 16/12/2011 (30) 21/12/2010 EP 10196215.7 (51) A61N 5/06 (2006.01) (54) DISPOSITIVO DE TERAPIA DE LUZ (73) KONINKLIJKE PHILIPS N.V (NL) (72) HENNING MAASS; GARY NELSON GARCIA MOLINA; HENRIETTE CHRISTINE VAN VUGT; ADRIENNE HEINRICH; JIA DU Prazo de Validade: 20 (vinte) anos contados a partir de 16/12/2011, observadas as condições legais.</p>
(11) BR 11 2013 015596-5 B1	<p>Código 16.1 - Concessão de Patente ou Certificado de Adição de Invenção (22) 21/12/2011 (30) 22/12/2010 US 12/976,534 (51) F01L 1/34 (2006.01) (54) SISTEMAS DE VÁLVULAS DESMODRÔMICAS (73) JAMES T. DOUGHERTY (US) (72) JAMES T. DOUGHERTY Prazo de Validade: 20 (vinte) anos contados a partir de 21/12/2011, observadas as condições legais.</p>
(11) BR 11 2013 016907-9 B1	<p>Código 16.1 - Concessão de Patente ou Certificado de Adição de Invenção (22) 18/11/2011 (30) 30/12/2010 US 12/981,740 (51) G05B 15/02 (2006.01) (54) SISTEMA PARA PROPORCIONAR UMA MEDIDA DE UM PARÂMETRO ATMOSFÉRICO EM UM ESPAÇO FECHADO, MÉTODO PARA OBTENÇÃO DE MEDIDAS DE UM PARÂMETRO ATMOSFÉRICO EM UM ESPAÇO FECHADO, MÍDIA LEGÍVEL POR COMPUTADOR NÃO TRANSITÓRIA E MÉTODO DE OPERAÇÃO DE UM SISTEMA DE GERENCIAMENTO DE EDIFÍCIO (73) SCHNEIDER ELECTRIC USA, INC. (US) (72) STEPHEN ROY COLBY; JOHN MARK KOCHER</p>

Prazo de Validade: 20 (vinte) anos contados a partir de 18/11/2011, observadas as condições legais.

(11) BR 11 2013 017297-5 B1 Código 16.1 - Concessão de Patente ou Certificado de Adição de Invenção
 (22) 16/12/2011
 (30) 05/01/2011 US 12/985,104
 (51) H01H 77/02 (2006.01)
 (54) DISJUNTOR ELÉTRICO E APARELHO PARA REAJUSTAR UM DESENGATE DE PISTÃO
 (73) SCHNEIDER ELECTRIC USA, INC. (US)
 (72) CAMERON WOODSON; RODNEY POWELL
 Prazo de Validade: 20 (vinte) anos contados a partir de 16/12/2011, observadas as condições legais.

(11) BR 11 2013 018241-5 B1 Código 16.1 - Concessão de Patente ou Certificado de Adição de Invenção
 (22) 24/01/2012
 (30) 25/01/2011 US 61/435,817
 (51) E03B 7/07 (2006.01), F16K 24/04 (2006.01)
 (54) VÁLVULA DE PURGA DE GÁS, SISTEMA DE FLUIDO E MÉTODO PARA MONITORAR O FLUXO DE FLUIDO ATRAVÉS DE UM SISTEMA DE FLUIDO
 (73) A.R.I. FLOW CONTROL ACCESSORIES LTD. (IL)
 (72) MOSHE AYLON; YOEL BAHALUL
 Prazo de Validade: 20 (vinte) anos contados a partir de 24/01/2012, observadas as condições legais.

(11) BR 11 2013 018695-0 B1 Código 16.1 - Concessão de Patente ou Certificado de Adição de Invenção
 (22) 26/01/2012
 (30) 26/01/2011 EP 11152252.0; 04/08/2011 EP 11250698.5; 02/12/2011 EP 11191773.8
 (51) C12N 9/42 (2006.01)
 (54) CÉLULA HOSPEDEIRA MICROBIANA RECOMBINANTE, PROCESSOS PARA PRODUZIR UM POLIPEPTÍDEO, PARA PRODUZIR UMA PROTEÍNA, PARA DEGRADAR UM MATERIAL CELULÓSICO, E, CONSTRUTO DE ÁCIDO NUCLEICO OU VETOR DE EXPRESSÃO
 (73) NOVOZYMES A / S (DK) ; NOVOZYMES INC (US)
 (72) NIKOLAJ SPODSBERG
 Prazo de Validade: 20 (vinte) anos contados a partir de 26/01/2012, observadas as condições legais.

(11) BR 11 2013 019038-8 B1 Código 16.1 - Concessão de Patente ou Certificado de Adição de Invenção
 (22) 26/01/2012
 (30) 26/01/2011 EP 11152252.0; 08/03/2011 US 61/450,494
 (51) C12N 9/42 (2006.01)

(54) CÉLULA HOSPEDEIRA MICROBIANA TRANSGÊNICA, MÉTODOS PARA PRODUZIR UM POLIPEPTÍDEO, PARA PRODUZIR UMA PROTEÍNA, PARA DEGRADAR UM MATERIAL CELULÓSICO, PARA PRODUZIR UM PRODUTO DE FERMENTAÇÃO, E PARA FERMENTAR UM MATERIAL CELULÓSICO, E, CONSTRUÇÃO DE ÁCIDO NUCLEICO OU VETOR DE EXPRESSÃO

(73) NOVOZYMES A/S (DK) ; NOVOZYMES INC (US)

(72) MARY ANN STRINGER; BRETT MCBRAYER

Prazo de Validade: 20 (vinte) anos contados a partir de 26/01/2012, observadas as condições legais.

(11) BR 11 2013 019203-8 B1

Código 16.1 - Concessão de Patente ou Certificado de Adição de Invenção

(22) 27/01/2012

(30) 31/01/2011 US 61/438,220

(51) G06F 1/16 (2006.01)

(54) UNIDADE DE FIXAÇÃO MAGNÉTICA

(73) APPLE INC. (US)

(72) SEAN S. CORBIN; ANDREW LAUDER

Prazo de Validade: 20 (vinte) anos contados a partir de 27/01/2012, observadas as condições legais.

(11) BR 11 2013 019247-0 B1

Código 16.1 - Concessão de Patente ou Certificado de Adição de Invenção

(22) 26/01/2012

(30) 26/01/2011 EP 11152252.0

(51) C12N 9/24 (2006.01), C12N 9/42 (2006.01)

(54) MÉTODO PARA PRODUZIR UM POLIPEPTÍDEO

(73) NOVOZYMES A/S (DK)

(72) LENE LANGE; PETER K. BUSK

Prazo de Validade: 20 (vinte) anos contados a partir de 26/01/2012, observadas as condições legais.

(11) BR 11 2013 019785-4 B1

Código 16.1 - Concessão de Patente ou Certificado de Adição de Invenção

(22) 02/02/2012

(30) 03/02/2011 FI 20115107

(51) D21C 11/14 (2006.01), C07C 29/80 (2006.01), C07C 31/04 (2006.01), D21C 11/00 (2006.01)

(54) MÉTODO PARA FABRICAÇÃO DE METANOL REFINADO A PARTIR DE CONDENSADO DE COZIMENTO DE POLPA DE SULFATO

(73) STORA ENSO OYJ (FI)

(72) RÄSÄNEN, TIINA; VILJAMAA, KATJA; ISOAHO, JUKKA PEKKA; ALÉN, RAIMO; PAKKANEN, HANNU

Prazo de Validade: 20 (vinte) anos contados a partir de 02/02/2012, observadas as condições legais.

(11) BR 11 2013 020408-7 B1	<p>Código 16.1 - Concessão de Patente ou Certificado de Adição de Invenção (22) 08/02/2012 (30) 10/02/2011 US 13/024,356 (51) F04C 29/02 (2006.01), F04C 2/107 (2006.01), F04C 18/16 (2006.01), F04C 29/12 (2006.01) (54) SISTEMA DE COMPRESSOR E MÉTODO PARA OPERAR UM SISTEMA DE COMPRESSOR (73) TRANE INTERNATIONAL INC (US) (72) JOSEPH HEGER; ROBERT MAYFIELD Prazo de Validade: 20 (vinte) anos contados a partir de 08/02/2012, observadas as condições legais.</p>
(11) BR 11 2013 020865-1 B1	<p>Código 16.1 - Concessão de Patente ou Certificado de Adição de Invenção (22) 08/03/2012 (30) 17/03/2011 DE 10 2011 001 372.5 (51) A61B 17/072 (2006.01), A61B 18/14 (2006.01) (54) SISTEMA CIRÚRGICO PARA JUNÇÃO E/OU SEPARAÇÃO DE TECIDO CORPORAL COM UM INSTRUMENTO CIRÚRGICO (73) AESCULAP AG (DE) (72) DIETER WEISSHAUPT; CHRISTOPH ROTHWEILER; PATRICK HEIZMANN Prazo de Validade: 20 (vinte) anos contados a partir de 08/03/2012, observadas as condições legais.</p>
(11) BR 11 2013 021047-8 B1	<p>Código 16.1 - Concessão de Patente ou Certificado de Adição de Invenção (22) 16/02/2012 (30) 16/02/2011 US 61/443,510 (51) G06Q 50/02 (2012.01), G06Q 50/06 (2012.01) (54) MÉTODO E SISTEMA PARA COLETAR E ANALISAR INFORMAÇÃO OPERACIONAL A PARTIR DE UMA REDE DE COMPONENTES ASSOCIADOS COM UMA COMMODITIES DE ENERGIA LÍQUIDA E MÉTODO PARA MONITORAR O TRANSPORTE DE ÓLEO CRU EM UMA REDE (73) GENSCAPE INTANGIBLE HOLDING, INC (US) (72) DEIRDRE ALPHENAAR; WALTER F. JONES; ABUDI ZEIN Prazo de Validade: 20 (vinte) anos contados a partir de 16/02/2012, observadas as condições legais.</p>
(11) BR 11 2013 022370-7 B1	<p>Código 16.1 - Concessão de Patente ou Certificado de Adição de Invenção (22) 02/03/2012 (30) 04/03/2011 US 61/449,263; 04/03/2011 US 61/449,314; 08/03/2011 US 61/450,204; 08/03/2011 US 61/450,198; 01/03/2012 US 13/410,067 (51) A61M 5/168 (2006.01) (54) SISTEMAS E MÉTODOS PARA MONITORAR O USO DE MEDICAMENTOS</p>

(73) BECTON, DICKINSON AND COMPANY (US)
(72) ELIZABETH NELSON; DAVID FEYGIN; RICHARD BYRD; BART D. PETERSON; KARTHIK RANGANATHAN; WESTON F. HARDING; RALPH L. SONDEREGGER; WILLIAM R. MARSHALL
Prazo de Validade: 20 (vinte) anos contados a partir de 02/03/2012, observadas as condições legais.

(11) BR 11 2013 023516-0 B1 Código 16.1 - Concessão de Patente ou Certificado de Adição de Invenção
(22) 13/03/2012
(30) 15/03/2011 US 61/452,763
(51) A61M 15/00 (2006.01)
(54) INALADOR
(73) NOVARTIS AG (CH)
(72) MICHAEL HOSEMANN; DESMOND PHILLIPS; DAVID RAMBLE; SEAN REYNOLDS; EDWARD VERNON-HARCOURT
Prazo de Validade: 20 (vinte) anos contados a partir de 13/03/2012, observadas as condições legais.

(11) BR 11 2013 023993-0 B1 Código 16.1 - Concessão de Patente ou Certificado de Adição de Invenção
(22) 02/03/2012
(30) 18/03/2011 KR 10-2011-0024480; 29/02/2012 KR 10-2012-0021034
(51) G06F 3/048 (2013.01), G06F 3/14 (2006.01)
(54) MÉTODO E APARELHO PARA FORNECER INTERFACE GRÁFICA DE USUÁRIO
(73) SAMSUNG ELECTRONICS CO., LTD. (KR)
(72) SANG YONG EOM; DONG SUB KIM; JOON GYU LEE
Prazo de Validade: 20 (vinte) anos contados a partir de 02/03/2012, observadas as condições legais.

(11) BR 11 2013 024369-4 B1 Código 16.1 - Concessão de Patente ou Certificado de Adição de Invenção
(22) 04/04/2012
(30) 12/04/2011 US 61/474,427; 10/05/2011 EP 11165495.0; 18/05/2011 US 61/487,387; 25/05/2011 US 61/490,053; 08/06/2011 EP 11169114.3
(51) B60K 15/03 (2006.01), B29C 49/20 (2006.01)
(54) TANQUE DE COMBUSTÍVEL COM RESISTÊNCIA MECÂNICA APERFEIÇOADA
(73) PLASTIC OMNIUM ADVANCED INNOVATION AND RESEARCH SA. (BE)
(72) BJORN CRIEL; DAVID HILL; BENOÎT DEVAUX
Prazo de Validade: 20 (vinte) anos contados a partir de 04/04/2012, observadas as condições legais.

(11) BR 11 2013 025153-0 B1 Código 16.1 - Concessão de Patente ou Certificado de Adição de Invenção
(22) 21/03/2012

(30) 30/03/2011 US 13/075,702
 (51) C09D 131/04 (2006.01), C09J 131/04 (2006.01), B05D 7/14 (2006.01)
 (54) MÉTODO PARA INIBIR A LIBERAÇÃO DE PÓ DE UMA PILHA DE MATERIAL PARTICULADO
 (73) NALCO COMPANY (US)
 (72) STEPHEN J. BLUBAUGH; KEVIN L. O'BRIEN
 Prazo de Validade: 20 (vinte) anos contados a partir de 21/03/2012, observadas as condições legais.

(11) BR 11 2013 025995-7 B1 Código 16.1 - Concessão de Patente ou Certificado de Adição de Invenção
 (22) 18/04/2012
 (30) 29/04/2011 IT MI2011A000721; 10/05/2011 US 61/484,419
 (51) B29D 30/24 (2006.01)
 (54) PROCESSO PARA CONSTRUIR PNEUS PARA RODAS DE VEÍCULO, E, APARELHO PARA CONSTRUIR PNEUS PARA RODAS DE VEÍCULO
 (73) PIRELLI TYRE S.P.A. (IT)
 (72) MAURO BIGOGNO; GIANNI PORTINARI; PIETRO DALE
 Prazo de Validade: 20 (vinte) anos contados a partir de 18/04/2012, observadas as condições legais.

(11) BR 11 2013 026366-0 B1 Código 16.1 - Concessão de Patente ou Certificado de Adição de Invenção
 (22) 15/03/2012
 (30) 12/04/2011 JP 2011-088122
 (51) F02B 23/10 (2006.01)
 (54) MOTOR DE COMBUSTÃO INTERNA
 (73) NISSAN MOTOR CO., LTD. (JP)
 (72) TOMOHIRO SAKATA; DAISUKE TANAKA; FUTOSHI YOSHIMURA; RYO UCHIDA
 Prazo de Validade: 20 (vinte) anos contados a partir de 15/03/2012, observadas as condições legais.

(11) BR 11 2013 027223-6 B1 Código 16.1 - Concessão de Patente ou Certificado de Adição de Invenção
 (22) 03/05/2012
 (30) 16/05/2011 SE 1150439-6
 (51) B04B 13/00 (2006.01), G01F 1/30 (2006.01), G01H 11/00 (2006.01), G01M 3/00 (2006.01), G01P 3/44 (2006.01)
 (54) SEPARADOR CENTRÍFUGO
 (73) ALFA LAVAL CORPORATE AB (SE)
 (72) PETER THORWID
 Prazo de Validade: 20 (vinte) anos contados a partir de 03/05/2012, observadas as condições legais.

(11) BR 11 2013 028153-7 B1 Código 16.1 - Concessão de Patente ou Certificado de Adição de Invenção

	<p>(22) 16/05/2012 (30) 18/05/2011 IN 1679/CHE/2011 (51) B62D 61/12 (2006.01), B62D 5/08 (2006.01) (54) VÁLVULA DE DETECÇÃO DE CARGA, SISTEMA DE CONTROLE DE EIXO DE LEVANTAMENTO e VEÍCULO (73) WABCO INDIA LIMITED (IN) (72) SUNDARAMAHALINGAM SELVAMANI; NARAYANAN SREENIVASAN; ARUMUGHAM GANESAMOORTHY; SYED AZHAR JIFRI Prazo de Validade: 20 (vinte) anos contados a partir de 16/05/2012, observadas as condições legais.</p>
(11) BR 11 2013 029013-7 B1	<p>Código 16.1 - Concessão de Patente ou Certificado de Adição de Invenção (22) 11/05/2012 (30) 11/05/2011 US 61/485,059; 19/09/2011 US 61/536,478 (51) A61M 29/00 (2006.01) (54) Dispositivo de oclusão (73) MICROVENTION, INC. (US) (72) JAKE LE; HEATH BOWMAN Prazo de Validade: 20 (vinte) anos contados a partir de 11/05/2012, observadas as condições legais.</p>
(11) BR 11 2013 029315-2 B1	<p>Código 16.1 - Concessão de Patente ou Certificado de Adição de Invenção (22) 15/05/2012 (30) 18/05/2011 FR 1154324 (51) D21H 17/57 (2006.01), D21H 19/62 (2006.01), D21H 19/82 (2006.01), D21H 27/00 (2006.01) (54) FOLHA DE PAPEL DE ALTA DURABILIDADE E PROCESSO PARA FABRICAÇÃO DE FOLHA DE ALTA DURABILIDADE (73) OBERTHUR FIDUCIAIRE SAS (FR) (72) VINCENT GODARD Prazo de Validade: 20 (vinte) anos contados a partir de 15/05/2012, observadas as condições legais.</p>
(11) BR 11 2013 029567-8 B1	<p>Código 16.1 - Concessão de Patente ou Certificado de Adição de Invenção (22) 10/05/2012 (30) 20/05/2011 EP 11290236.6 (51) C11D 3/37 (2006.01), C11D 3/22 (2006.01) (54) MISTURA PARA PROMOVER DESPRENDIMENTO DE SUJEIRA DE PANO, MÉTODO PARA PROMOVER DESPRENDIMENTO DE SUJEIRA DE PANO SUJO E FORMULAÇÃO DE DETERGENTE PARA LAVAGEM DE ROUPA (73) DOW GLOBAL TECHNOLOGIES LLC (US) ; ROHM AND HAAS COMPANY (US) (72) TEODORA DONEVA; GAELLE DELLA NOCE; ANNE OBERLIN</p>

Prazo de Validade: 20 (vinte) anos contados a partir de 10/05/2012, observadas as condições legais.

(11) BR 11 2013 029625-9 B1

Código 16.1 - Concessão de Patente ou Certificado de Adição de Invenção

(22) 18/05/2012

(30) 20/05/2011 US 61/488,495

(51) G06Q 10/00 (2012.01), G06Q 50/00 (2012.01)

(54) CONTROLADORES PARA SERVIÇOS HOSPITALARES OU DE CUIDADOS COM A SAÚDE E PARA OPERAÇÃO SIMULTÂNEA DE MÚLTIPLOS DISPOSITIVOS HOSPITALARES E UTILITÁRIOS

(73) ECOLAB USA INC. (US)

(72) CHRIS D. DILLE; LOUIS M. HOLZMAN; RONALD B. HOWES; STEPHEN X. SKAFF; QUANG VAN DAO; CKRISTOPHER A. BUCK

Prazo de Validade: 20 (vinte) anos contados a partir de 18/05/2012, observadas as condições legais.

(11) BR 11 2013 030117-1 B1

Código 16.1 - Concessão de Patente ou Certificado de Adição de Invenção

(22) 12/04/2012

(30) 24/05/2011 US 61/489,629; 10/04/2012 US 13/443,647

(51) G10L 19/22 (2013.01), G10L 25/93 (2013.01), G10L 19/025 (2013.01), G10L 25/78 (2013.01)

(54) MÉTODO E APARELHO PARA CLASSIFICAÇÃO DE FALA DE RUÍDO ROBUSTO, E MEMÓRIA LEGÍVEL POR COMPUTADOR

(73) QUALCOMM INCORPORATED (US)

(72) ETHAN ROBERT DUNI; VIVEK RAJENDRAN

Prazo de Validade: 20 (vinte) anos contados a partir de 12/04/2012, observadas as condições legais.

(11) BR 11 2013 030123-6 B1

Código 16.1 - Concessão de Patente ou Certificado de Adição de Invenção

(22) 04/06/2012

(30) 10/06/2011 US 61/495,711; 27/03/2012 US 13/431,709

(51) E21B 19/16 (2006.01), E21B 17/02 (2006.01)

(54) FERRAMENTA DE MUDANÇA, CONJUNTO DE FUNDO DE POÇO PARA DISPOSIÇÃO EM UM POÇO EM CAMPO DE PETRÓLEO E MÉTODO PARA UTILIZAR FERRAMENTA DE DESLOCAMENTO LIBERÁVEL CONTROLÁVEL EM LOCAL DE FUNDO DE POÇO

(73) PRAD RESEARCH AND DEVELOPMENT LIMITED (VG)

(72) RICHARD T. CAMINARI; GRIGORY L. ARAUZ

Prazo de Validade: 20 (vinte) anos contados a partir de 04/06/2012, observadas as condições legais.

(11) BR 11 2013 030598-3 B1

Código 16.1 - Concessão de Patente ou Certificado de Adição de Invenção

(22) 31/05/2011

(51) F27B 3/20 (2006.01), F27B 21/06 (2006.01), F27D 99/00 (2010.01)
 (54) Disposição de queimador, instalação de queimador, elemento de duto, duto de circulação de gás, forno metalúrgico e método para manutenção de uma disposição de queimador
 (73) OUTOTEC OYJ (FI)
 (72) GUNNAR WEISSMAN; JUKKA VUORIO; MIKAEL JÄFS
 Prazo de Validade: 20 (vinte) anos contados a partir de 31/05/2011, observadas as condições legais.

(11) BR 11 2013 030607-6 B1

Código 16.1 - Concessão de Patente ou Certificado de Adição de Invenção
 (22) 25/05/2012
 (30) 03/06/2011 US 61/492,935; 24/05/2012 US 13/479,340
 (51) C09B 29/00 (2006.01), C09B 69/00 (2006.01), C11D 3/42 (2006.01)
 (54) CORANTES DE AZO CARBOXILATO DE TIOFENO E COMPOSIÇÕES PARA CUIDADO EM LAVAGEM DE ROUPAS QUE CONTÊM OS MESMOS
 (73) MILLIKEN & COMPANY (US)
 (72) EDUARDO TORRES; JOHN D. BRUHNKE; SANJEEV K. DEY; GREGORY S. MIRACLE
 Prazo de Validade: 20 (vinte) anos contados a partir de 25/05/2012, observadas as condições legais.

(11) BR 11 2013 031328-5 B1

Código 16.1 - Concessão de Patente ou Certificado de Adição de Invenção
 (22) 08/06/2012
 (30) 10/06/2011 JP 2011-130445
 (51) D06M 15/693 (2006.01), C08L 21/00 (2006.01), D06M 13/322 (2006.01), D06M 13/395 (2006.01), F16G 1/08 (2006.01), F16G 1/28 (2006.01), F16G 5/06 (2006.01), F16G 5/20 (2006.01), D06M 101/40 (2006.01)
 (54) CORDÃO DE REFORÇO PARA REFORÇAR UM PRODUTO DE BORRACHA
 (73) NIPPON SHEET GLASS COMPANY, LIMITED (JP)
 (72) MASAMORI FURUSAWA
 Prazo de Validade: 20 (vinte) anos contados a partir de 08/06/2012, observadas as condições legais.

(11) BR 11 2013 031471-0 B1

Código 16.1 - Concessão de Patente ou Certificado de Adição de Invenção
 (22) 29/05/2012
 (30) 06/06/2011 US 13/153,861
 (51) C09D 5/00 (2006.01)
 (54) COMPOSIÇÃO DE REVESTIMENTO E MÉTODO PARA USO DA COMPOSIÇÃO DE REVESTIMENTO
 (73) PPG INDUSTRIES OHIO, INC (US)
 (72) STUART D. HELLRING; STEPHEN G. MCQUOWN
 Prazo de Validade: 20 (vinte) anos contados a partir de 29/05/2012, observadas as condições legais.

as condições legais.

(11) BR 11 2013 031816-3 B1	<p>Código 16.1 - Concessão de Patente ou Certificado de Adição de Invenção (22) 30/06/2011 (51) G10L 19/02 (2013.01) (54) MÉTODO E CODIFICADOR DE TRANSFORMADA DE ÁUDIO PARA CODIFICAR UM SEGMENTO DE TEMPO DE UM SINAL DE ÁUDIO, E MÉTODO E DECODIFICADOR DE TRANSFORMADA DE ÁUDIO PARA DECODIFICAR UM SEGMENTO DE TEMPO CODIFICADO DE UM SINAL DE ÁUDIO (73) TELEFONAKTIEBOLAGET LM ERICSSON (SE) (72) VOLODYA GRANCHAROV; SIGURDUR SVERRISSON Prazo de Validade: 20 (vinte) anos contados a partir de 30/06/2011, observadas as condições legais.</p>
(11) BR 11 2013 031986-0 B1	<p>Código 16.1 - Concessão de Patente ou Certificado de Adição de Invenção (22) 06/06/2012 (30) 16/06/2011 US 13/162,133 (51) G06F 1/32 (2019.01), G06F 9/44 (2018.01), G06F 11/30 (2006.01), G06F 21/00 (2013.01) (54) MÉTODO EM UM DISPOSITIVO E AGENDADOR DE TAREFAS EM UM DISPOSITIVO MÓVEL (73) MICROSOFT TECHNOLOGY LICENSING, LLC (US) (72) MARC SEINFELD; CHENGI JIMMY KUO; AARON PUTNAM; JEFF WILLIAMS Prazo de Validade: 20 (vinte) anos contados a partir de 06/06/2012, observadas as condições legais.</p>
(11) BR 11 2013 032211-0 B1	<p>Código 16.1 - Concessão de Patente ou Certificado de Adição de Invenção (22) 25/06/2012 (30) 01/07/2011 GB 1111223.2 (51) B63B 35/03 (2006.01), F16L 1/20 (2006.01), F16L 1/23 (2006.01) (54) TORRE DE INSTALAÇÃO DE TUBULAÇÃO MARINHA, E, NAVIO DE INSTALAÇÃO DE TUBULAÇÃO (73) TECHNIP FRANCE (FR) (72) ANDY GREEN; CÉDRIC MOUCHEL Prazo de Validade: 20 (vinte) anos contados a partir de 25/06/2012, observadas as condições legais.</p>
(11) BR 11 2013 033891-1 B1	<p>Código 16.1 - Concessão de Patente ou Certificado de Adição de Invenção (22) 26/06/2012 (30) 29/06/2011 EP 11171948.0 (51) D06F 58/28 (1980.01)</p>

(54) MÉTODO PARA OPERAÇÃO DE UMA SECADORA DE LAVANDERIA QUE TEM UM TAMBOR ROTATIVO PARA ACOMODAR ROUPAS A SEREM SECAS

(73) ELECTROLUX HOME PRODUCTS CORPORATION N.V. (BE)

(72) ALBERTO BISON; FRANCESCO CAVARRETTA; MAURIZIO UGEL

Prazo de Validade: 20 (vinte) anos contados a partir de 26/06/2012, observadas as condições legais.

(11) BR 11 2014 000409-9 B1

Código 16.1 - Concessão de Patente ou Certificado de Adição de Invenção

(22) 04/07/2012

(30) 09/07/2011 EP 11 005637.1

(51) C09B 49/00 (2006.01), C09B 61/00 (2006.01), D06P 1/30 (2006.01), D06P 3/58 (2006.01)

(54) PROCESSO PARA A FABRICAÇÃO DE MATÉRIAS CORANTES, SOLUÇÃO AQUOSA, SEU USO E MATERIAL DE CELULOSE OU MATERIAL QUE CONTÉM CELULOSE DA MESMA

(73) ARCHROMA IP GMBH (CH)

(72) MANUEL JOSE DOMINGO; JOAN MANEL BLANQUERA; YOLANDA GARCIA

Prazo de Validade: 20 (vinte) anos contados a partir de 04/07/2012, observadas as condições legais.

(11) BR 11 2014 000986-4 B1

Código 16.1 - Concessão de Patente ou Certificado de Adição de Invenção

(22) 12/07/2012

(30) 18/07/2011 US 61/508,832

(51) H05B 3/84 (2006.01), B60J 1/18 (2006.01)

(54) MONTAGEM DE JANELA DESLIZANTE AQUECIDA DE USO VEICULAR

(73) PILKINGTON GROUP LIMITED (GB)

(72) CHARLES E. ASH, JR.; BRIAN J. CLARK; THOMAS S. HICKS; DAVID M. KOVACH; MATTHEW A. RAPIN; KEITH H. SCHWARDERER; SHANE C. SEIPLE; CHARLES SITTERLET; ROBERT M. THOMAS

Prazo de Validade: 20 (vinte) anos contados a partir de 12/07/2012, observadas as condições legais.

(11) BR 11 2014 001022-6 B1

Código 16.1 - Concessão de Patente ou Certificado de Adição de Invenção

(22) 18/07/2012

(30) 19/07/2011 DE 10 2011 051 941.6

(51) B02C 21/02 (2006.01), B02C 23/02 (2006.01)

(54) BRITADOR MÓVEL E DISPOSIÇÃO DE BRITADOR MÓVEL

(73) THYSSENKRUPP RESOURCE TECHNOLOGIES GMBH (DE)

(72) WOLFGANG GENIUS; JOSEF SCHEID

Prazo de Validade: 20 (vinte) anos contados a partir de 18/07/2012, observadas as condições legais.

(11) BR 11 2014 001286-5 B1	<p>Código 16.1 - Concessão de Patente ou Certificado de Adição de Invenção (22) 19/07/2012 (30) 22/07/2011 DE 10 2011 108 318.2 (51) G07F 17/32 (2006.01) (54) DISPOSITIVO DE JOGO E/OU ENTRETENIMENTO E TERMINAL INTERATIVO (73) NOVOMATIC AG (AT) (72) MARTIN WÖLS; MAREK GAWEL Prazo de Validade: 20 (vinte) anos contados a partir de 19/07/2012, observadas as condições legais.</p>
(11) BR 11 2014 001509-0 B1	<p>Código 16.1 - Concessão de Patente ou Certificado de Adição de Invenção (22) 23/07/2012 (30) 22/07/2011 US 13/188,576 (51) F25D 17/04 (2006.01) (54) SISTEMA E MÉTODO PARA CONTROLAR O NÍVEL DE VAPOR DE ÁGUA (73) ELECTROLUX HOME PRODUCTS, INC. (US) (72) DAVID L. HALL Prazo de Validade: 20 (vinte) anos contados a partir de 23/07/2012, observadas as condições legais.</p>
(11) BR 11 2014 001871-5 B1	<p>Código 16.1 - Concessão de Patente ou Certificado de Adição de Invenção (22) 26/07/2012 (30) 26/07/2011 ES P201131276 (51) C12Q 1/18 (2006.01), C12Q 1/06 (2006.01), C12Q 1/68 (2018.01) (54) SOLUÇÃO DE LISE, MÉTODO PARA AVALIAR A INTEGRIDADE DA PAREDE CELULAR DAS BACTÉRIAS, MÉTODO PARA PRESCREVER UMA TERAPIA COM ANTIBIÓTICO, MÉTODO PARA IDENTIFICAR UM COMPOSTO QUE ATUA SOBRE A PAREDE CELULAR BACTERIANA, USO DE UMA SOLUÇÃO DE LISE E KIT QUE COMPREENDE UMA SOLUÇÃO DE LISE (73) UNIVERSIDAD AUTÓNOMA DE MADRID (ES) (72) José Luis Fernández García; Jaime Gosálvez Berenguer; Germán Bou Arévalo; María Tamayo Novas; Rebeca Santiso Brandariz Prazo de Validade: 20 (vinte) anos contados a partir de 26/07/2012, observadas as condições legais.</p>
(11) BR 11 2014 004301-9 B1	<p>Código 16.1 - Concessão de Patente ou Certificado de Adição de Invenção (22) 28/08/2012 (30) 31/08/2011 EP 11179572.0; 07/09/2011 US 61/531,667 (51) C09C 1/02 (2006.01), D21H 17/00 (2006.01) (54) PROCESSO PARA PREPARAR PARTÍCULAS DE PIGMENTO</p>

AUTOAGLUTINANTES, SUSPENSÃO DE PARTÍCULA DE PIGMENTO
 AUTOAGLUTINANTE, E, USO DA MESMA

(73) OMYA INTERNATIONAL AG (CH)

(72) DANIEL GANTENBEIN; JOACHIM SCHOELKOPF; PATRICK A. C. GANE

Prazo de Validade: 20 (vinte) anos contados a partir de 28/08/2012, observadas as condições legais.

(11) BR 11 2014 006039-8 B1

Código 16.1 - Concessão de Patente ou Certificado de Adição de Invenção
 (22) 09/08/2012

(30) 21/09/2011 US 13/238,798

(51) D21H 27/00 (2006.01), D21H 11/14 (2006.01), D21H 11/00 (2006.01)

(54) MÉTODO DE FABRICAÇÃO DE UMA TRAMA DE PAPEL TISSUE

(73) KIMBERLY-CLARK WORLDWIDE, INC. (US)

(72) Michael Alan Hermans; Samuel August Nelson; Mark William Sachs

Prazo de Validade: 20 (vinte) anos contados a partir de 09/08/2012, observadas as condições legais.

(11) BR 11 2014 006060-6 B1

Código 16.1 - Concessão de Patente ou Certificado de Adição de Invenção
 (22) 14/09/2012

(30) 16/09/2011 IT BO2011A 000534

(51) F16C 33/74 (2006.01), B65G 33/32 (2006.01)

(54) Apoio intermediário para um transportador helicoidal e transportador helicoidal

(73) WAMGROUP S.P.A. (IT)

(72) VAINER MARCHESINI; DAVIDE GOVONI

Prazo de Validade: 20 (vinte) anos contados a partir de 14/09/2012, observadas as condições legais.

(11) BR 11 2014 006137-8 B1

Código 16.1 - Concessão de Patente ou Certificado de Adição de Invenção
 (22) 14/09/2012

(30) 15/09/2011 NL 2007426

(51) F16H 57/04 (2010.01), F16H 57/037 (2012.01)

(54) Conjunto de eixo motor incorporando uma caixa de transmissão de engrenagem

(73) DAF TRUCKS N.V. (NL)

(72) MAURICE JOSEPHUS ANNA LUCIA BUUR; HUBERTUS LEONARDUS JOHANNES KERKHOF

Prazo de Validade: 20 (vinte) anos contados a partir de 14/09/2012, observadas as condições legais.

(11) BR 11 2014 006465-2 B1

Código 16.1 - Concessão de Patente ou Certificado de Adição de Invenção
 (22) 04/09/2012

(30) 19/09/2011 US 61/536,363

(51) B01D 29/39 (2006.01)
(54) CÁPSULA DE FILTRAÇÃO
(73) 3M INNOVATIVE PROPERTIES COMPANY (US)
(72) Deborah M. BRYAN; MARTIN J. BLAZE; Gokhan KURUC
Prazo de Validade: 20 (vinte) anos contados a partir de 04/09/2012, observadas as condições legais.

(11) BR 11 2014 006848-8 B1 Código 16.1 - Concessão de Patente ou Certificado de Adição de Invenção
(22) 19/09/2012
(30) 23/09/2011 US 13/242,487
(51) E21B 47/08 (2012.01), E21B 47/01 (2012.01), E21B 47/09 (2012.01)
(54) SISTEMA E MÉTODO PARA ESTIMAR PARÂMETROS DE FUNDO DE POÇO
(73) BAKER HUGHES INCORPORATED (US)
(72) FRANK SCHUBERTH; ANDREAS HARTMANN; HANS-MARTIN MAURER; HANNO RECKMANN
Prazo de Validade: 20 (vinte) anos contados a partir de 19/09/2012, observadas as condições legais.

(11) BR 11 2014 007047-4 B1 Código 16.1 - Concessão de Patente ou Certificado de Adição de Invenção
(22) 19/09/2012
(30) 23/09/2011 US 13/241,922
(51) A61B 17/072 (2006.01)
(54) Atuador de extremidade de um instrumento de grampeamento cirúrgico
(73) ETHICON ENDO-SURGERY, INC. (US)
(72) KATHERINE J. SCHMID; CHESTER O. BAXTER, III; TAYLOR W. ARONHALT; JOSEPH E. YOUNG; FREDERICK E. SHELTON, IV
Prazo de Validade: 20 (vinte) anos contados a partir de 19/09/2012, observadas as condições legais.

(11) BR 11 2014 007147-0 B1 Código 16.1 - Concessão de Patente ou Certificado de Adição de Invenção
(22) 18/12/2011
(51) F03G 6/04 (2006.01), F02C 1/05 (2006.01), F02C 7/08 (2006.01), F02C 7/24 (2006.01), F03G 6/06 (2006.01)
(54) COLETOR SOLAR E ARRANJO DE TURBINA
(73) JONÁS VILLARRUBIA RUIZ (ES)
(72) JONÁS VILLARRUBIA RUIZ
Prazo de Validade: 20 (vinte) anos contados a partir de 18/12/2011, observadas as condições legais.

(11) BR 11 2014 008048-8 B1 Código 16.1 - Concessão de Patente ou Certificado de Adição de Invenção
(22) 06/09/2012
(30) 04/10/2011 DE 10 2011 054 163.2

(51) D21F 1/00 (2006.01), D03D 11/00 (2006.01)

(54) TELA DE MÁQUINA DE PAPEL

(73) ANDRITZ KUFFERATH GMBH (DE)

(72) WOLFGANG HEGER

Prazo de Validade: 20 (vinte) anos contados a partir de 06/09/2012, observadas as condições legais.

(11) BR 11 2014 009060-2 B1

Código 16.1 - Concessão de Patente ou Certificado de Adição de Invenção
(22) 15/10/2012

(30) 13/10/2011 ES P201131643

(51) E01B 9/66 (2006.01), E01B 9/46 (2006.01), E01B 9/02 (2006.01)

(54) SISTEMA DE POSICIONAMENTO DE UM TRILHO

(73) RAILTECH SUFETRA S.A. (ES)

(72) FRANCISCO JAVIER LOPES GIMENEZ

Prazo de Validade: 20 (vinte) anos contados a partir de 15/10/2012, observadas as condições legais.

(11) BR 11 2014 009180-3 B1

Código 16.1 - Concessão de Patente ou Certificado de Adição de Invenção
(22) 07/08/2012

(30) 18/10/2011 GB 11185623.3

(51) A61M 39/28 (2006.01)

(54) GRAMPO DE TUBO DE INFUSÃO PARA SER INSERIDO EM UMA BOMBA DE INFUSÃO, MÉTODO DE USO DO MESMO E BOMBA DE INFUSÃO

(73) B. BRAUN MELSUNGEN AG (DE)

(72) STEFAN ROTH; HANS-JOSEF GERLACH; JOERG SCHERER; WILLI HUWYLER; MARC PFYL

Prazo de Validade: 20 (vinte) anos contados a partir de 07/08/2012, observadas as condições legais.

(11) BR 11 2014 009343-1 B1

Código 16.1 - Concessão de Patente ou Certificado de Adição de Invenção
(22) 19/10/2012

(30) 19/10/2011 US 61/548,882

(51) F21V 3/04 (2018.01), G02B 5/04 (2006.01)

(54) DISPOSITIVO DE ILUMINAÇÃO

(73) SIGNIFY HOLDING B.V. (NL)

(72) SHIBEI HE; JOHANNES PETRUS MARIA ANSEMS; JORIS HUBERTUS ANTONIUS HAGELAAR; PETER JOHANNES MARTINUS BUKKEMS; VINCENT STEFAN DAVID GIELEN; REINIER IMRE ANTON DEN BOER

Prazo de Validade: 20 (vinte) anos contados a partir de 19/10/2012, observadas as condições legais.

(11) BR 11 2014 009453-5 B1

Código 16.1 - Concessão de Patente ou Certificado de Adição de Invenção

(22) 18/10/2012

(30) 19/10/2011 FR 1159442; 17/07/2012 FR 1256887

(51) F16F 15/14 (2006.01)

(54) SISTEMA DE AMORTECIMENTO DO TIPO OSCILADOR PENDULAR
COMPREENDENDO UM DISPOSITIVO DE GUIA

(73) VALEO EMBRAYAGES (FR)

(72) ROEL VERHOOG

Prazo de Validade: 20 (vinte) anos contados a partir de 18/10/2012, observadas as condições legais.

(11) BR 11 2014 009515-9 B1

Código 16.1 - Concessão de Patente ou Certificado de Adição de Invenção

(22) 01/10/2012

(30) 19/10/2011 DE 10 2011 116 335.6

(51) F01N 3/20 (2006.01)

(54) DISPOSITIVO DE DISPENSAÇÃO, MÉTODO PARA OPERAR UM
DISPOSITIVO DE DISPENSAÇÃO, MÉTODO PARA DESATIVAR UM
DISPOSITIVO DE DISPENSAÇÃO E VEÍCULO A MOTOR

(73) CONTINENTAL AUTOMOTIVE GMBH (DE)

(72) ANTHONY TRUONG

Prazo de Validade: 20 (vinte) anos contados a partir de 01/10/2012, observadas as condições legais.

(11) BR 11 2014 009578-7 B1

Código 16.1 - Concessão de Patente ou Certificado de Adição de Invenção

(22) 18/10/2012

(30) 18/10/2011 US 61/548,529

(51) B01J 8/18 (2006.01), B65G 53/26 (2006.01), B67D 7/06 (2010.01), C10G
11/18 (2006.01)

(54) SISTEMAS PARA A INJEÇÃO DE CATALISADORES E/OU ADITIVOS EM
UMA UNIDADE DE CRAQUEAMENTO CATALÍTICO FLUIDIZADO E
MÉTODOS DE FABRICAÇÃO E USO DOS MESMOS

(73) W. R. GRACE & CO. -CONN. (US)

(72) LENNY LEE ALBIN

Prazo de Validade: 20 (vinte) anos contados a partir de 18/10/2012, observadas as condições legais.

(11) BR 11 2014 009918-9 B1

Código 16.1 - Concessão de Patente ou Certificado de Adição de Invenção

(22) 26/10/2012

(30) 27/10/2011 US 61/552,007

(51) D21C 5/00 (2006.01), D21C 9/08 (2006.01), D21C 9/10 (2006.01)

(54) Método para controlar contaminantes orgânicos e composição

(73) BUCKMAN LABORATORIES INTERNATIONAL, INC. (US)

(72) STEPHEN D. BRYANT; KEVIN J. MACDONALD; BERNARD JANSE;

XIANGDONG ZHOU; PHILIP HOEKSTRA; DANIEL E. GLOVER

Prazo de Validade: 20 (vinte) anos contados a partir de 26/10/2012, observadas

as condições legais.

-
- (11) BR 11 2014 009984-7 B1** Código 16.1 - Concessão de Patente ou Certificado de Adição de Invenção
(22) 08/11/2012
(30) 08/11/2011 KR 10-2011-0116043
(51) C12N 1/20 (2006.01), C12P 21/04 (2006.01), C12R 1/07 (2006.01)
(54) MÉTODO DE PREPARAÇÃO PARA GLÚTEN DE MILHO FERMENTADO PARA ALIMENTO COM UM TEOR DE PROTEÍNA AUMENTADO COMPARADO COM A FERMENTAÇÃO ANTERIOR
(73) CJ CHEILJEDANG CORPORATION (KR)
(72) Sang Hyun Seo; Seong Jun Cho; Kyung Il Kang; Min Ju Park; Tae Joo Yang; Seung Won Park
Prazo de Validade: 20 (vinte) anos contados a partir de 08/11/2012, observadas as condições legais.
-
- (11) BR 11 2014 010118-3 B1** Código 16.1 - Concessão de Patente ou Certificado de Adição de Invenção
(22) 27/10/2011
(51) F01P 7/12 (2006.01), F16D 27/14 (2006.01), B21D 22/14 (2006.01)
(54) MÉTODO E MOLDE PARA A MANUFATURA DE DISCO DE ACIONAMENTO DE EMBREAGEM ELETROMAGNÉTICA DE VENTILADOR E DISCO DE ACIONAMENTO MANUFATURADO
(73) LONGKOU ZHONGYU MACHINERY CO., LTD (CN)
(72) Zhaoyu WANG; Ziyi XING; Shouwei LV
Prazo de Validade: 20 (vinte) anos contados a partir de 27/10/2011, observadas as condições legais.
-
- (11) BR 11 2014 010342-9 B1** Código 16.1 - Concessão de Patente ou Certificado de Adição de Invenção
(22) 31/10/2012
(30) 31/10/2011 US 61/553,460
(51) C09K 21/14 (2006.01), C08F 230/02 (2006.01), C07F 9/09 (2006.01), C07F 9/38 (2006.01)
(54) COMPOSIÇÃO, POLÍMERO RETARDANTE DE CHAMA, E, PROCESSOS PARA PRODUZIR UMA COMPOSIÇÃO MONOMÉRICA RETARDANTE DE CHAMA E UM POLÍMERO RETARDANTE DE CHAMA
(73) LUBRIZOL ADVANCED MATERIALS, INC. (US)
(72) JOHN TA-YUAN LAI; TI CHOU
Prazo de Validade: 20 (vinte) anos contados a partir de 31/10/2012, observadas as condições legais.
-
- (11) BR 11 2014 010463-8 B1** Código 16.1 - Concessão de Patente ou Certificado de Adição de Invenção
(22) 25/10/2012
(30) 01/11/2011 US 61/554,126
(51) C12Q 1/68 (2018.01), C12Q 1/04 (2006.01), C12N 15/11 (2006.01)

(54) PROCESSO PARA DETECTAR UM OU MAIS SOROTIPOS DO VÍRUS DA DENGUE EM UMA AMOSTRA E PROCESSO PARA DIAGNOSTICAR OU CONFIRMAR O DIAGNÓSTICO DA PRESENÇA OU AUSÊNCIA DO VÍRUS DA DENGUE EM UM INDIVÍDUO

(73) THE GOVERNMENT OF THE UNITED STATES OF AMERICA, AS REPRESENTED BY THE SECRETARY, OF THE DEPARTMENT OF HEALTH AND HUMAN SERVICES (US)

(72) JORGE L MUNOZ JORDAN; EDGARDO VERGNE; GILBERTO SANTIAGO

Prazo de Validade: 20 (vinte) anos contados a partir de 25/10/2012, observadas as condições legais.

(11) BR 11 2014 010874-9 B1

Código 16.1 - Concessão de Patente ou Certificado de Adição de Invenção

(22) 06/12/2012

(30) 21/12/2011 DE 10 2011 121 753.7

(51) B60G 17/052 (2006.01), B60G 17/015 (2006.01), B60G 21/10 (2006.01), B60G 21/073 (2006.01)

(54) SISTEMA DE SUSPENSÃO PNEUMÁTICA DE UM VEÍCULO A MOTOR

(73) WABCO GMBH (DE)

(72) TOBIAS GÖMANN; MICHAEL HAVERKAMP; ANDREAS RUTSCH

Prazo de Validade: 20 (vinte) anos contados a partir de 06/12/2012, observadas as condições legais.

(11) BR 11 2014 011002-6 B1

Código 16.1 - Concessão de Patente ou Certificado de Adição de Invenção

(22) 08/08/2012

(30) 09/11/2011 US 13/292,303

(51) A61F 2/12 (2006.01)

(54) DISPOSITIVO PROTÉTICO CIRURGICAMENTE IMPLANTÁVEL

(73) IDEAL IMPLANT INCORPORATED (US)

(72) ROBERT S. HAMAS; DWIGHT D. BACK; KEVIN YACOUB

Prazo de Validade: 20 (vinte) anos contados a partir de 08/08/2012, observadas as condições legais.

(11) BR 11 2014 011498-6 B1

Código 16.1 - Concessão de Patente ou Certificado de Adição de Invenção

(22) 12/11/2012

(30) 14/11/2011 US 61/559198; 14/11/2011 EP 11189013.3

(51) D21H 17/17 (2006.01)

(54) PROCESSO PARA A PREPARAÇÃO DE PAPEL OU PAPELÃO ENCOLADOS

(73) KEMIRA OYJ (FI)

(72) ALOIS KINDLER; MARI GRANSTRÖM; HUBERTUS KRÖNER; HOLGER KERN

Prazo de Validade: 20 (vinte) anos contados a partir de 12/11/2012, observadas as condições legais.

as condições legais.

(11) BR 11 2014 013317-4 B1 Código 16.1 - Concessão de Patente ou Certificado de Adição de Invenção
 (22) 05/02/2013
 (30) 29/02/2012 JP 2012-044022
 (51) G01N 27/409 (2006.01)
 (54) SENSOR DE GÁS
 (73) NGK SPARK PLUG CO., LTD. (JP)
 (72) TAKEHIRO OBA; YUICHI YAMADA; SHINGO ITO; DAISUKE TAHIRA;
 HIRONARI FURUTA
 Prazo de Validade: 20 (vinte) anos contados a partir de 05/02/2013, observadas as condições legais.

(11) BR 11 2014 013553-3 B1 Código 16.1 - Concessão de Patente ou Certificado de Adição de Invenção
 (22) 28/12/2012
 (30) 28/12/2011 US 61/580,933
 (51) E21B 47/00 (2012.01), E21B 47/024 (2006.01), E21B 44/00 (2006.01)
 (54) MÉTODO E SISTEMA PARA OTIMIZAR MEDIÇÕES DE PESO EM OPERAÇÕES DE PERFURAÇÃO, E, MÍDIA LEGÍVEL POR COMPUTADOR
 (73) HALLIBURTON ENERGY SERVICES, INC. (US)
 (72) RICHARD T. HAY; ROBELLO SAMUEL
 Prazo de Validade: 20 (vinte) anos contados a partir de 28/12/2012, observadas as condições legais.

(11) BR 11 2014 013786-2 B1 Código 16.1 - Concessão de Patente ou Certificado de Adição de Invenção
 (22) 06/12/2012
 (30) 09/12/2011 US 61/569,169
 (51) A61M 16/00 (2006.01), A62B 9/06 (2006.01)
 (54) Dispositivo para ventilação de um indivíduo através de uma passagem do corpo
 (73) COLABS (US)
 (72) CLAY NOLAN
 Prazo de Validade: 20 (vinte) anos contados a partir de 06/12/2012, observadas as condições legais.

(11) BR 11 2014 013933-4 B1 Código 16.1 - Concessão de Patente ou Certificado de Adição de Invenção
 (22) 05/12/2012
 (30) 21/12/2011 DE 10 2011 121 755.3
 (51) B60G 17/052 (2006.01)
 (54) SISTEMA DE SUSPENSÃO PNEUMÁTICA DE UM VEÍCULO A MOTOR E MÉTODO PARA SEU CONTROLE
 (73) WABCO GMBH (DE)
 (72) REINHARD GOCZ; MICHAEL HAVERKAMP; JOHANN LUCAS; ANDREAS

RUTSCH; THOMAS STELLMACHER

Prazo de Validade: 20 (vinte) anos contados a partir de 05/12/2012, observadas as condições legais.

(11) BR 11 2014 014251-3 B1

Código 16.1 - Concessão de Patente ou Certificado de Adição de Invenção
(22) 14/12/2012

(30) 16/12/2011 EP 11194119.1

(51) B01D 3/20 (2006.01), C01B 3/50 (2006.01), C10L 3/10 (2006.01), F25J 3/02 (2006.01), B01D 53/18 (2006.01), B01D 45/16 (2006.01), B01D 45/00 (2006.01), B01D 47/00 (2006.01), B01J 8/00 (2006.01)

(54) COLUNA DE CONTATO E DE SEPARAÇÃO, PRATO DE CONTATO E DE SEPARAÇÃO, E, PROCESSO PARA O TRATAMENTO DE GÁS COM UM LÍQUIDO

(73) SHELL INTERNATIONALE RESEARCH MAATSCHAPPIJ B.V. (NL)

(72) Jannes Köppen; Eric Johannes Vos; Peter Mervyn Wilkinson

Prazo de Validade: 20 (vinte) anos contados a partir de 14/12/2012, observadas as condições legais.

(11) BR 11 2014 014283-1 B1

Código 16.1 - Concessão de Patente ou Certificado de Adição de Invenção
(22) 20/11/2012

(30) 19/12/2011 US 61/577,428

(51) B23C 5/20 (2006.01), B23C 5/06 (2006.01)

(54) Inserto de corte, e, ferramenta de corte

(73) ISCAR LTD. (IL)

(72) AMIR SATRAN; EVGENY TULCHINSKY

Prazo de Validade: 20 (vinte) anos contados a partir de 20/11/2012, observadas as condições legais.

(11) BR 11 2014 014434-6 B1

Código 16.1 - Concessão de Patente ou Certificado de Adição de Invenção
(22) 13/12/2012

(30) 14/12/2011 FR 11 61599

(51) C12N 1/18 (2006.01), C12N 1/04 (2006.01), B32B 27/30 (2006.01), B65D 77/06 (2006.01), B65D 85/72 (2006.01)

(54) MATERIAL E EMBALAGEM PARA O ARMAZENAMENTO DE LEVEDURA

(73) LESAFFRE ET COMPAGNE (FR)

(72) SANDRINE DOBEL; ANTHONY BERNARD MALAQUIN

Prazo de Validade: 20 (vinte) anos contados a partir de 13/12/2012, observadas as condições legais.

(11) BR 11 2014 015204-7 B1

Código 16.1 - Concessão de Patente ou Certificado de Adição de Invenção
(22) 21/12/2012

(30) 21/12/2011 EP 11290586.4

(51) G01N 33/50 (2006.01), G01N 33/569 (2006.01)

(54) MÉTODO PARA A MARCAÇÃO DE ALVOS INTRACELULARES E EXTRACELULARES DE LEUCÓCITOS

(73) BECKMAN COULTER, INC. (US)

(72) FABRICE MALERGUE; ANDREAS VAN AGTHOVEN

Prazo de Validade: 20 (vinte) anos contados a partir de 21/12/2012, observadas as condições legais.

(11) BR 11 2014 015509-7 B1

Código 16.1 - Concessão de Patente ou Certificado de Adição de Invenção

(22) 20/12/2012

(30) 23/12/2011 FR 11 62428

(51) B01D 36/00 (2006.01)

(54) DISPOSITIVO DE DRENAGEM

(73) PARKER HANNIFIN MANUFACTURING SWITZERLAND SA (CH)

(72) LOUIS ZUCCONE

Prazo de Validade: 20 (vinte) anos contados a partir de 20/12/2012, observadas as condições legais.

(11) BR 11 2014 015791-0 B1

Código 16.1 - Concessão de Patente ou Certificado de Adição de Invenção

(22) 19/12/2012

(30) 30/12/2011 EP 11196162.9

(51) C08F 10/06 (2006.01), C08F 4/654 (2006.01), C08F 4/651 (2006.01)

(54) PROCESSO PARA PREPARAR UM COMPONENTE CATALISADOR DE POLIMERIZAÇÃO DE OLEFINA, PARTÍCULAS DO COMPONENTE CATALISADOR OBTIDAS, CATALISADOR DE POLIMERIZAÇÃO DE OLEFINA E SEU USO

(73) BOREALIS AG (AT)

(72) PETER DENIFL; TIMO LEINONEN

Prazo de Validade: 20 (vinte) anos contados a partir de 19/12/2012, observadas as condições legais.

(11) BR 11 2014 015794-4 B1

Código 16.1 - Concessão de Patente ou Certificado de Adição de Invenção

(22) 26/12/2012

(30) 28/12/2011 JP 2011-288207

(51) F04D 29/38 (2006.01)

(54) VENTILADOR DE FLUXO AXIAL

(73) DAIKIN INDUSTRIES, LTD. (JP)

(72) AZUMI KOJIMA; YUUTA YOKOYAMA

Prazo de Validade: 20 (vinte) anos contados a partir de 26/12/2012, observadas as condições legais.

(11) BR 11 2014 015973-4 B1

Código 16.1 - Concessão de Patente ou Certificado de Adição de Invenção

(22) 28/12/2012

(30) 29/12/2011 US 61/581,323; 24/10/2012 US 61/717,913

(51) C07D 295/13 (2006.01), C08G 18/32 (2006.01)

(54) COMPOSIÇÃO, ESPUMA DE POLIURETANO E MÉTODO PARA PREPARAR UMA ESPUMA DE POLIURETANO

(73) DOW GLOBAL TECHNOLOGIES LLC (US)

(72) DWIGHT D. LATHAM; PHILLIP S. ATHEY; STEPHEN W. KING

Prazo de Validade: 20 (vinte) anos contados a partir de 28/12/2012, observadas as condições legais.

(11) BR 11 2014 016062-7 B1

Código 16.1 - Concessão de Patente ou Certificado de Adição de Invenção
(22) 28/12/2012

(30) 29/12/2011 US 61/581,536

(51) C09D 183/04 (2006.01), B43L 1/00 (2006.01)

(54) MÉTODO PARA FABRICAÇÃO DE UM ARTIGO LIMPÁVEL, ARTIGO LIMPÁVEL E MÉTODO PARA UTILIZAR UM ARTIGO LIMPÁVEL

(73) 3M INNOVATIVE PROPERTIES COMPANY (US)

(72) DAVID M. MAHLI; CALEB T. NELSON; FREDERICK J. GUSTAFSON; JUSTIN A. RIDDLE; LAN H. LIU; MITCHELL A. F. JOHNSON; MOSES M. DAVID; NAIYONG JING; ROBERT A. YAPPEL; YU YANG

Prazo de Validade: 20 (vinte) anos contados a partir de 28/12/2012, observadas as condições legais.

(11) BR 11 2014 016516-5 B1

Código 16.1 - Concessão de Patente ou Certificado de Adição de Invenção
(22) 04/01/2013

(30) 24/01/2012 FR 1250656

(51) C08F 14/06 (2006.01), C08F 214/06 (2006.01), C08F 2/38 (2006.01), C08F 2/42 (2006.01), C08K 3/16 (2006.01), C08K 5/32 (2006.01)

(54) PROCESSO PARA A POLIMERIZAÇÃO EM SUSPENSÃO AQUOSA, EM MICROSSUSPENSÃO, EM EMULSÃO OU EM MICROEMULSÃO DE MONÔMEROS HALOGENADOS, UTILIZAÇÃO DE UMA ASSOCIAÇÃO DE AGENTE DE PARAGEM DE POLIMERIZAÇÃO COM PERHALOGENATO E COMPOSIÇÃO COMPREENDENDO AGENTE DE PARAGEM DE POLIMERIZAÇÃO E PERHALOGENATO

(73) ARKEMA FRANCE (FR)

(72) CHRISTIAN BONARDI; ISABELLE TARTARIN; THIERRY PASCAL; FABRICE GILIS

Prazo de Validade: 20 (vinte) anos contados a partir de 04/01/2013, observadas as condições legais.

(11) BR 11 2014 017476-8 B1

Código 16.1 - Concessão de Patente ou Certificado de Adição de Invenção
(22) 18/01/2013

(30) 18/01/2012 US 61/587,816

(51) C08F 297/00 (2006.01), C08L 53/00 (2006.01), C08L 91/00 (2006.01), C09J 153/00 (2006.01), C08F 297/06 (2006.01), C08L 25/04 (2006.01), C08L 95/00 (2006.01)

(54) COPOLÍMERO EM BLOCO, COMPOSIÇÕES ELASTOMÉRICA, ASFÁLTICA E ADESIVA, PNEU DE VEÍCULO, MÉTODOS PARA PREPARAR UM POLÍMERO OU COPOLÍMERO EM BLOCO TERMOPLÁSTICO, E POLÍMERO TERMOPLÁSTICO

(73) IOWA STATE UNIVERSITY RESEARCH FOUNDATION, INC. (US)

(72) ERIC WILLIAM COCHRAN; RONALD CHRISTOPHER WILLIAMS; NACU HERNANDEZ; ANDREW A. CASCIONE

Prazo de Validade: 20 (vinte) anos contados a partir de 18/01/2013, observadas as condições legais.

(11) BR 11 2014 017618-3 B1

Código 16.1 - Concessão de Patente ou Certificado de Adição de Invenção

(22) 17/01/2013

(30) 18/01/2012 US 61/587,846

(51) E21B 49/06 (2006.01), E21B 49/08 (2006.01)

(54) MÉTODO PARA A CARACTERIZAÇÃO DE FLUIDO DE PETRÓLEO EM UM RESERVATÓRIO ATRAVESSADO POR, PELO MENOS, UMA BOCA DE POÇO

(73) PRAD RESEARCH AND DEVELOPMENT LIMITED (VG)

(72) YOUXIANG ZUO; OLIVER C MULLINS; FRANÇOIS XAVIER DUBOST; COSAN AYAN; WAEL ABDALLAH; ANDREW E POMERANTZ; DINGAN ZHANG

Prazo de Validade: 20 (vinte) anos contados a partir de 17/01/2013, observadas as condições legais.

(11) BR 11 2014 018137-3 B1

Código 16.1 - Concessão de Patente ou Certificado de Adição de Invenção

(22) 04/02/2013

(30) 06/02/2012 US 61/595,461

(51) C08G 18/44 (2006.01), C08G 63/64 (2006.01)

(54) MÉTODO PARA PRODUZIR UM POLIÉSTER-CO-CARBONATO POLIOL

(73) DOW GLOBAL TECHNOLOGIES LLC (US)

(72) WILLIAM H. HEATH; HARPREET SINGH; AMARNATH SINGH; JORGE JIMENEZ; QIUYUN XU

Prazo de Validade: 20 (vinte) anos contados a partir de 04/02/2013, observadas as condições legais.

(11) BR 11 2014 018668-5 B1

Código 16.1 - Concessão de Patente ou Certificado de Adição de Invenção

(22) 29/01/2013

(30) 30/01/2012 US 13/361,334

(51) C23C 28/00 (2006.01), F16C 32/04 (2006.01), H02K 1/04 (2006.01), C23C 28/02 (2006.01), H01F 1/18 (2006.01), H01F 3/02 (2006.01), H01F 7/128

(2006.01), H01F 7/129 (2006.01), H02K 1/27 (2006.01), H02K 7/09 (2006.01)

(54) ARTIGO QUE EXIBE PROPRIEDADES MAGNÉTICAS

(73) GENERAL ELECTRIC COMPANY (US)

(72) STEVE J. BURESH; JEREMY VAN DAM; PAUL A. SIEMERS; RAUL B.

REBAK

Prazo de Validade: 20 (vinte) anos contados a partir de 29/01/2013, observadas as condições legais.

(11) BR 11 2014 019545-5 B1

Código 16.1 - Concessão de Patente ou Certificado de Adição de Invenção
(22) 01/03/2013

(30) 05/03/2012 JP 2012-047973

(51) C08G 75/08 (2006.01), C07D 331/02 (2006.01), G02B 1/04 (2006.01)

(54) COMPOSIÇÃO PARA MATERIAIS ÓPTICOS, MATERIAL ÓPTICO, E, MÉTODO PARA PRODUZIR UMA COMPOSIÇÃO PARA MATERIAIS ÓPTICOS

(73) MITSUBISHI GAS CHEMICAL COMPANY, INC. (JP)

(72) Hiroaki Tanaka; Hiroshi Horikoshi

Prazo de Validade: 20 (vinte) anos contados a partir de 01/03/2013, observadas as condições legais.

(11) BR 11 2014 019652-4 B1

Código 16.1 - Concessão de Patente ou Certificado de Adição de Invenção
(22) 11/02/2013

(30) 10/02/2012 FR 1251273

(51) C25D 11/08 (2006.01), C25D 11/16 (2006.01), C25D 11/24 (2006.01), C25D 11/38 (2006.01), C25D 11/02 (2006.01)

(54) PROCESSO DE ANODIZAÇÃO DE UMA PEÇA DE ALUMÍNIO E PROCESSO DE TRATAMENTO SUPERFICIAL

(73) MECAPROTEC INDUSTRIES (FR)

(72) PIERRE BARES; CÉDRIC STEPHAN; CÉLINE GAZEAU; CLAUDE ROSSIGNOL; DAVID PEDELMAS; JEAN-JACQUES ROUSSE; KEVIN KLEPMAN; LAURENT ARURALT; OLIVER BRUCELLE; PAUL DEDIEU; PHILIPPE COMBES; SYLVAIN BRUET; VIVIANE TURQ

Prazo de Validade: 20 (vinte) anos contados a partir de 11/02/2013, observadas as condições legais.

(11) BR 11 2014 020179-0 B1

Código 16.1 - Concessão de Patente ou Certificado de Adição de Invenção
(22) 15/02/2013

(30) 17/02/2012 EP 12156061.9

(51) A61M 5/142 (2006.01), A61M 5/148 (2006.01), A61J 1/10 (2006.01)

(54) SISTEMA DE ARMAZENAMENTO E DISTRIBUIÇÃO DE LÍQUIDO

(73) SENSILE MEDICAL AG (CH)

(72) REGINA MARBET; ALEXANDRE PERRIER

Prazo de Validade: 20 (vinte) anos contados a partir de 15/02/2013, observadas as condições legais.

(11) BR 11 2014 020750-0 B1

Código 16.1 - Concessão de Patente ou Certificado de Adição de Invenção
(22) 20/02/2013

(30) 22/02/2012 US 13/402,133
(51) A61M 25/06 (2006.01), A61M 39/06 (2006.01)
(54) SEPTO PARA MONTAGENS DE CATETER E AGULHA INTRODUTORA
(73) BECTON, DICKINSON AND COMPANY (US)
(72) DANIEL KIRK HYER; COREY CHRISTENSEN; CARL ELLIS
Prazo de Validade: 20 (vinte) anos contados a partir de 20/02/2013, observadas as condições legais.

(11) BR 11 2014 020995-2 B1

Código 16.1 - Concessão de Patente ou Certificado de Adição de Invenção
(22) 15/02/2013
(30) 16/02/2012 US 61/599,600; 09/11/2012 US 61/724,457
(51) B65D 25/24 (2006.01), B62B 5/00 (2006.01), B62B 3/02 (2006.01), B65D 5/42 (2006.01), A45C 5/14 (2006.01)
(54) CAIXA DE PAPELÃO
(73) INTERNATIONAL PAPER COMPANY (US)
(72) RICHARD D. FABER; KENNETH BUSS; ALEX D. BEVIER; BRIAN K. JAMBOIS
Prazo de Validade: 20 (vinte) anos contados a partir de 15/02/2013, observadas as condições legais.

(11) BR 11 2014 021158-2 B1

Código 16.1 - Concessão de Patente ou Certificado de Adição de Invenção
(22) 26/03/2013
(30) 26/03/2012 DE 10 2012 102 603.3; 28/03/2012 DE 10 2012 102 689.0
(51) B32B 5/32 (2006.01), B29C 65/02 (2006.01), B32B 3/18 (2006.01), B29C 44/56 (2006.01)
(54) ELEMENTO ESTRUTURAL E PROCESSO PARA A SUA PRODUÇÃO E ELEMENTO DE COMPOSIÇÃO SANDUÍCHE
(73) AIREX AG (CH)
(72) DIETMAR RAKUTT; MARTIN GAUL
Prazo de Validade: 20 (vinte) anos contados a partir de 26/03/2013, observadas as condições legais.

(11) BR 11 2014 022667-9 B1

Código 16.1 - Concessão de Patente ou Certificado de Adição de Invenção
(22) 13/03/2013
(30) 13/03/2012 US 13/418.980
(51) A23L 7/10 (2016.01), A23L 7/117 (2016.01), A23L 7/161 (2016.01), A23L 33/16 (2016.01)
(54) GRANULADO PARA INCORPORAÇÃO DE UM INSOLÚVEL PARTICULADO DENTRO DE UM PRODUTO DE CEREAL EXPANDIDO, PRODUTO DE CEREAL, MÉTODO PARA PRODUZIR GRANULADOS E MÉTODO PARAPRODUZIR UM PRODUTO DE CEREAL
(73) GENERAL MILLS, INC. (US)
(72) VAN LENGERICH, BERNHARD H.; LUKECART, NATHAN W.; MEUSER, FRIEDRICH P.; OBERDORFER, DIETER; BINDZUS, WOLFGANG

Prazo de Validade: 20 (vinte) anos contados a partir de 13/03/2013, observadas as condições legais.

(11) BR 11 2014 022821-3 B1 Código 16.1 - Concessão de Patente ou Certificado de Adição de Invenção
 (22) 15/03/2013
 (30) 16/03/2012 EP 12159982.3
 (51) C08G 73/02 (2006.01), C08L 79/02 (2006.01), A61K 47/00 (2006.01), A61L 27/18 (2006.01), A61L 31/06 (2006.01), A61L 31/14 (2006.01), C08J 3/24 (2006.01)
 (54) POLÍMEROS RETICULADOS E PRODUTOS MÉDICOS DERIVADOS DE POLIOXAZOLINA NUCLEOFILICAMENTE ATIVADA
 (73) GATT TECHNOLOGIES B.V. (NL)
 (72) JOHANNES CASPAR MATHIAS ELIZABETH BENDER; RICHARD HOOGENBOOM; JAN CORNELIS MARIA VAN HEST; HARRY VAN GOOR
 Prazo de Validade: 20 (vinte) anos contados a partir de 15/03/2013, observadas as condições legais.

(11) BR 11 2014 023075-7 B1 Código 16.1 - Concessão de Patente ou Certificado de Adição de Invenção
 (22) 21/03/2013
 (30) 22/03/2012 FR 12 52585
 (51) C01B 33/193 (2006.01)
 (54) PROCESSO PARA A PREPARAÇÃO DE SÍLICA PRECIPITADA UTILIZANDO UM MISTURADOR OU EXTRUSORA
 (73) RHODIA OPERATIONS (FR)
 (72) SYLVAIN NEVEU; ANNE-LAURE PINAULT; PHILIPPE JOST
 Prazo de Validade: 20 (vinte) anos contados a partir de 21/03/2013, observadas as condições legais.

(11) BR 11 2014 023191-5 B1 Código 16.1 - Concessão de Patente ou Certificado de Adição de Invenção
 (22) 22/04/2013
 (30) 04/05/2012 EP 12166743.0
 (51) C04B 24/02 (2006.01), C04B 24/12 (2006.01), C04B 24/18 (2006.01), C04B 24/38 (2006.01), C04B 28/02 (2006.01), C04B 28/04 (2006.01)
 (54) MÉTODO DE PRODUÇÃO DE UM LIGANTE HIDRÁULICO, LIGANTE HIDRÁULICO, PRODUTO DE MATERIAL DE CONSTRUÇÃO CURADO, ADITIVO E SEU USO
 (73) CONSTRUCTION RESEARCH & TECHNOLOGY GMBH (DE)
 (72) MARIO VIERLE; MARTIN ERNST; MADALINA ANDREEA STEFAN
 Prazo de Validade: 20 (vinte) anos contados a partir de 22/04/2013, observadas as condições legais.

(11) BR 11 2014 023520-1 B1 Código 16.1 - Concessão de Patente ou Certificado de Adição de Invenção
 (22) 19/03/2013

(30) 29/03/2012 EP 12162093.4

(51) C08G 18/10 (2006.01), C08G 18/12 (2006.01), C08G 18/28 (2006.01), C08G 18/32 (2006.01), C08G 18/76 (2006.01), C08G 18/80 (2006.01), C09J 175/04 (2006.01)

(54) PRÉ-POLÍMERO, PROCESSO PARA A PREPARAÇÃO DE UM PRÉ-POLÍMERO, COMPOSIÇÃO DE POLI-ISOCIANATO, USO DE UM PRÉ-POLÍMERO, ADESIVO, E, MEMBRANA LÍQUIDA DE AUTONIVELAÇÃO DE UM COMPONENTE

(73) HUNTSMAN INTERNATIONAL LLC (US)

(72) Dimitri Leroy; Wesley Verbeke

Prazo de Validade: 20 (vinte) anos contados a partir de 19/03/2013, observadas as condições legais.

(11) BR 11 2014 024718-8 B1

Código 16.1 - Concessão de Patente ou Certificado de Adição de Invenção

(22) 09/04/2013

(30) 27/04/2012 EP EP12166002.1

(51) C11D 11/02 (2006.01), C11D 1/04 (2006.01), C11D 1/22 (2006.01), C11D 3/04 (2006.01), C11D 3/10 (2006.01), C11D 17/06 (2006.01), C11D 3/37 (2006.01)

(54) PROCESSO PARA A PRODUÇÃO DE UM GRÂNULO DE DETERGENTE, GRÂNULO DE DETERGENTE E COMPOSIÇÃO DE DETERGENTE

(73) UNILEVER IP HOLDINGS B.V. (PB)

(72) Rudi den Adel; Fakhruddin Esmail Pacha

Prazo de Validade: 20 (vinte) anos contados a partir de 09/04/2013, observadas as condições legais.

(11) BR 11 2014 024893-1 B1

Código 16.1 - Concessão de Patente ou Certificado de Adição de Invenção

(22) 15/03/2013

(30) 11/04/2012 US 61/622,600

(51) A61K 48/00 (2006.01), C07K 16/28 (2006.01), C07K 14/005 (2006.01), C12N 15/62 (2006.01)

(54) SEQUÊNCIA DE ÁCIDO NUCLEICO ISOLADA OU PURIFICADA QUE CODIFICA UM RECEPTOR DE ANTÍGENO QUIMÉRICO (CAR) E SEU USO, CARS ISOLADOS OU PURIFICADOS, VETORES, MÉTODOS PARA DESTRUIR CÉLULAS CANCERÍGENAS E POLINUCLEOTÍDEO

(73) THE UNITED STATES OF AMERICA, AS REPRESENTED BY THE SECRETARY, DEPARTMENT OF HEALTH AND HUMAN SERVICES (US)

(72) JAMES NOBLE KOCHENDERFER; JAMES NOBLE KOCHENDERFER

Prazo de Validade: 20 (vinte) anos contados a partir de 15/03/2013, observadas as condições legais.

(11) BR 11 2014 024931-8 B1

Código 16.1 - Concessão de Patente ou Certificado de Adição de Invenção

(22) 04/04/2013

(30) 05/04/2012 US 61/620,744

(51) C08B 1/08 (2006.01), C08B 11/12 (2006.01)
 (54) MÉTODO PARA A PREPARAÇÃO DE ÉTERES DE CELULOSE
 (73) STORA ENSO OYJ (FI)
 (72) SAXELL, HEIDI; HEISKANEN, ISTO; AXRUP, LARS; LAND HENSDAL, CECILIA; JOKELA, VEIKKO
 Prazo de Validade: 20 (vinte) anos contados a partir de 04/04/2013, observadas as condições legais.

(11) BR 11 2014 025012-0 B1

Código 16.1 - Concessão de Patente ou Certificado de Adição de Invenção
 (22) 09/04/2013
 (30) 09/04/2012 MY PI2012700167
 (51) B01D 63/04 (2006.01), C02F 1/00 (2006.01)
 (54) Cartucho de filtro para um recipiente de armazenamento de água e recipiente de líquido a granel
 (73) LIFESAVER IP LIMITED (GB)
 (72) MICHAEL WILLIAM PRITCHARD
 Prazo de Validade: 20 (vinte) anos contados a partir de 09/04/2013, observadas as condições legais.

(11) BR 11 2014 025056-1 B1

Código 16.1 - Concessão de Patente ou Certificado de Adição de Invenção
 (22) 19/04/2013
 (30) 27/04/2012 US 61/639,825; 15/03/2013 US 13/841,279
 (51) C04B 28/00 (2006.01), C04B 28/22 (2006.01), C04B 12/00 (2006.01), C04B 111/00 (2006.01), C04B 111/34 (2006.01), C04B 111/62 (2006.01), C04B 111/72 (2006.01)
 (54) COMPOSIÇÕES GEOPOLIMÉRICAS E MÉTODO PARA PREPARAR A SUA COMPOSIÇÃO E MISTURA CIMENTÍCIA PARA DAR FORMA
 (73) UNITED STATES GYPSUM COMPANY (US)
 (72) Ashish Dubey
 Prazo de Validade: 20 (vinte) anos contados a partir de 19/04/2013, observadas as condições legais.

(11) BR 11 2014 027028-7 B1

Código 16.1 - Concessão de Patente ou Certificado de Adição de Invenção
 (22) 07/11/2013
 (30) 15/11/2012 US 61/727,010; 17/07/2013 US 13/944,717
 (51) A43B 23/26 (2006.01), A43B 1/04 (2006.01), A43B 23/02 (2006.01), A43C 11/20 (2006.01), A43B 5/06 (2006.01)
 (54) ARTIGO DE CALÇADO QUE INCORPORA COMPONENTE TRICOTADO
 (73) NIKE INNOVATE C.V. (US)
 (72) SIMON JOHN BAINES; JAMES MOLYNEUX; DANIEL A. PODHAJNY; KARL SEAMARKS; PHIL WOODMAN
 Prazo de Validade: 20 (vinte) anos contados a partir de 07/11/2013, observadas as condições legais.

(11) BR 11 2014 027699-4 B1	<p>Código 16.1 - Concessão de Patente ou Certificado de Adição de Invenção (22) 08/05/2013 (30) 14/05/2012 JP 2012-110160 (51) B65D 1/00 (2006.01), C08L 29/04 (2006.01) (54) RECIPIENTE MOLDADO POR SOPRO COM PARTE DE PINÇAMENTO (73) KURARAY CO., LTD. (JP) (72) WATARU HIROSE Prazo de Validade: 20 (vinte) anos contados a partir de 08/05/2013, observadas as condições legais.</p>
(11) BR 11 2014 030687-7 B1	<p>Código 16.1 - Concessão de Patente ou Certificado de Adição de Invenção (22) 03/06/2013 (30) 06/06/2012 EP PCT/EP2012/060703 (51) C01B 17/765 (2006.01) (54) PROCESSO PARA A CONVERSÃO DE SO₂ EM SO₃ E INSTALAÇÃO DE REFERIDO PROCESSO (73) HALDOR TOPSØE A/S (DK) (72) MARTIN MØLLERHØJ Prazo de Validade: 20 (vinte) anos contados a partir de 03/06/2013, observadas as condições legais.</p>
(11) BR 11 2014 031409-8 B1	<p>Código 16.1 - Concessão de Patente ou Certificado de Adição de Invenção (22) 20/06/2013 (30) 25/06/2012 IT MI2012A001111 (51) G01N 35/00 (2006.01), A01N 1/02 (2006.01), B65G 1/133 (2006.01), G01N 35/04 (2006.01), A61J 1/00 (2006.01), B65F 1/00 (2006.01) (54) SISTEMA DE AUTOMAÇÃO DE LABORATÓRIO COMPREENDENDO UM ARMAZENADOR PARA PRESERVAÇÃO DE RECIPIENTES DE PRODUTOS BIOLÓGICOS E UM APARELHO DE MÚLTIPLAS CAÇAMBAS (73) INPECO HOLDING LTD. (MT) (72) GIANANDREA PEDRAZZINI Prazo de Validade: 20 (vinte) anos contados a partir de 20/06/2013, observadas as condições legais.</p>
(11) BR 11 2014 031895-6 B1	<p>Código 16.1 - Concessão de Patente ou Certificado de Adição de Invenção (22) 28/06/2013 (30) 28/06/2012 US 61/665.682; 25/10/2012 US 13/660.394; 28/02/2013 US 13/780.740; 07/06/2013 US 13/912.457 (51) C03C 17/00 (2006.01), C03C 17/30 (2006.01), C03C 17/32 (2006.01), C03C 17/42 (2006.01), C03C 21/00 (2006.01), B32B 17/06 (2006.01), B65D 25/14 (2006.01), C09D 179/08 (2006.01) (54) RECIPIENTES DE VIDRO RESISTENTES A DELAMINAÇÃO COM REVESTIMENTOS TOLERANTE AO CALOR</p>

(73) CORNING INCORPORATED (US)

(72) KAVEH ADIB; DANA CRAIG BOOKBINDER; THERESA CHANG; PAUL STEPHEN DANIELSON; STEVEN EDWARD DEMARTINO; MELINDA ANN DRAKE; ANDREI GENNADYEVICH FADEEV; JAMES PATRICK HAMILTON; ROBERT MICHAEL MORENA; SANTONA PAL; JOHN STEPHEN PEANASKY; CHANDAN KUMAR SAHA; ROBERT ANTHONY SCHAUT; SUSAN LEE SCHIEFELBEIN; CHRISTOPHER LEE TIMMONS

Prazo de Validade: 20 (vinte) anos contados a partir de 28/06/2013, observadas as condições legais.

(11) BR 11 2014 031907-3 B1

Código 16.1 - Concessão de Patente ou Certificado de Adição de Invenção

(22) 19/06/2012

(51) F01N 3/20 (2006.01)

(54) APARELHO DE PURIFICAÇÃO DE GÁS DE ESCAPE PARA MOTOR DE COMBUSTÃO INTERNA

(73) TOYOTA JIDOSHA KABUSHIKI KAISHA (JP)

(72) KENJI SAKURAI; YUJI MIYOSHI; TORU KIDOKORO

Prazo de Validade: 20 (vinte) anos contados a partir de 19/06/2012, observadas as condições legais.

(11) BR 11 2014 032360-7 B1

Código 16.1 - Concessão de Patente ou Certificado de Adição de Invenção

(22) 18/07/2013

(30) 19/07/2012 GB 1212849.2

(51) E21B 47/18 (2012.01)

(54) MÉTODO DE GERAÇÃO DE UM PULSO DE PRESSÃO DE FLUIDO DE FUNDO DE POÇO

(73) HALLIBURTON MANUFACTURING AND SERVICES LIMITED (GB)

(72) WILLIAM BROWN-KERR; BRUCE HERMANN FORSYTH MCGARIAN

Prazo de Validade: 20 (vinte) anos contados a partir de 18/07/2013, observadas as condições legais.

(11) BR 11 2014 033016-6 B1

Código 16.1 - Concessão de Patente ou Certificado de Adição de Invenção

(22) 21/06/2013

(30) 03/07/2012 JP 2012-149226

(51) H02K 21/12 (2006.01), H02K 16/00 (2006.01)

(54) APARELHO DE CONVERSÃO DE ENERGIA

(73) KATSUYUKI KAMIBAYASHI (JP)

(72) KATSUYUKI KAMIBAYASHI

Prazo de Validade: 20 (vinte) anos contados a partir de 21/06/2013, observadas as condições legais.

(11) BR 11 2015 000258-7 B1

Código 16.1 - Concessão de Patente ou Certificado de Adição de Invenção

(22) 17/07/2013

(30) 19/07/2012 FR 1256967

(51) C04B 5/06 (2006.01), C04B 7/153 (2006.01), C04B 7/19 (2006.01), C04B 28/08 (2006.01)

(54) LIGANTE PARA MATERIAIS DE CONSTRUÇÃO, PROCESSO DE PREPARAÇÃO DE UM LIGANTE, PROCESSO DE ELIMINAÇÃO OU REDUÇÃO DO ODOR DE ENXOFRE DESPRENDIDO QUANDO DA FABRICAÇÃO DE MATERIAIS DE CONSTRUÇÃO À BASE DE ESCÓRIAS DE ALTO FORNO, COMPOSIÇÃO DE CONCRETO OU DE ARGAMASSA, PROCESSO DE PREPARAÇÃO DE UMA TAL COMPOSIÇÃO E MATERIAIS DE CONSTRUÇÃO

(73) SAINT-GOBAIN WEBER (FR)

(72) Frank Hesselbarth; Udo Dudda

Prazo de Validade: 20 (vinte) anos contados a partir de 17/07/2013, observadas as condições legais.

(11) BR 11 2015 000524-1 B1

Código 16.1 - Concessão de Patente ou Certificado de Adição de Invenção

(22) 30/05/2013

(30) 09/07/2012 JP 2012-154124

(51) C23C 18/08 (2006.01), H01B 13/00 (2006.01)

(54) MÉTODO PARA FORMAR UMA PELÍCULA DE COBRE E MÉTODO PARA FABRICAR UMA PLACA DE FIAÇÃO

(73) SHIKOKU CHEMICALS CORPORATION (JP)

(72) SHUSAKU IIDA; TAKAYUKI MURAI; HIROHIKO HIRAO

Prazo de Validade: 20 (vinte) anos contados a partir de 30/05/2013, observadas as condições legais.

(11) BR 11 2015 000779-1 B1

Código 16.1 - Concessão de Patente ou Certificado de Adição de Invenção

(22) 16/07/2013

(30) 17/07/2012 FR 1256889

(51) C08H 7/00 (2011.01), C08L 23/16 (2006.01), C08L 97/00 (2006.01)

(54) USO DE UMA LIGNINA PARA O REFORÇO MECÂNICO DE UM ELASTÔMERO, E ELASTÔMERO ASSIM REFORÇADO

(73) COMPAGNIE INDUSTRIELLE DE LA MATIERE VEGETALE (FR)

(72) BOUCHRA BENJELLOUN MLAYAH; MICHEL DELMAS

Prazo de Validade: 20 (vinte) anos contados a partir de 16/07/2013, observadas as condições legais.

(11) BR 11 2015 001073-3 B1

Código 16.1 - Concessão de Patente ou Certificado de Adição de Invenção

(22) 18/07/2013

(30) 20/07/2012 US 13/554,366

(51) B01D 53/30 (2006.01), B01D 53/00 (2006.01), A61L 9/00 (2006.01), A61M 16/00 (2006.01), C12M 1/00 (2006.01)

(54) MÉTODO DE REALIZAR FERTILIZAÇÃO IN VITRO ("IVF"), MÉTODO PARA OBTER UMA TAXA DE GRAVIDEZ CÍNICA DE IVF DE PELO MENOS

50% E MÉTODO PARA PURIFICAR AR

(73) LIFEAIRE SYSTEMS, LLC (US)

(72) KATHRYN C. WORRILOW

Prazo de Validade: 20 (vinte) anos contados a partir de 18/07/2013, observadas as condições legais.

(11) BR 11 2015 001078-4 B1

Código 16.1 - Concessão de Patente ou Certificado de Adição de Invenção

(22) 16/07/2013

(30) 17/07/2012 NO 20120822

(51) E21B 47/00 (2012.01), E21B 43/01 (2006.01), F17D 5/02 (2006.01), G01N 27/02 (2006.01)

(54) SISTEMA DE DETECÇÃO DE VAZAMENTO SUBMARINO E MÉTODO DE INSTALAÇÃO DO SISTEMA DE DETECÇÃO DE VAZAMENTO SUBMARINO

(73) AKER SOLUTIONS AS (NO)

(72) BENGT-ÅKE ALBINSSON; LARS TIMBERLID LUNDHEIM; ROY STENSGAARD

Prazo de Validade: 20 (vinte) anos contados a partir de 16/07/2013, observadas as condições legais.

(11) BR 11 2015 001471-2 B1

Código 16.1 - Concessão de Patente ou Certificado de Adição de Invenção

(22) 23/07/2013

(30) 23/07/2012 IT MI2012A001275

(51) F26B 5/06 (2006.01), F26B 25/08 (2006.01), F26B 25/00 (2006.01)

(54) MÁQUINA DE LIOFILIZAÇÃO OU ESTERILIZAÇÃO COM APARELHO DE MOVIMENTO PARA PLANOS DE CARREGAMENTO

(73) I.M.A. INDUSTRIA MACCHINE AUTOMATICHE S.P.A. (IT)

(72) Claudio Trebbi; Gabriele Gabusi

Prazo de Validade: 20 (vinte) anos contados a partir de 23/07/2013, observadas as condições legais.

(11) BR 11 2015 001997-8 B1

Código 16.1 - Concessão de Patente ou Certificado de Adição de Invenção

(22) 30/08/2013

(30) 07/09/2012 IT MI2012A001495

(51) C08C 19/28 (2006.01), C08C 19/44 (2006.01), C08F 2/26 (2006.01), C08F 4/48 (2006.01), C08F 36/06 (2006.01), C08F 236/10 (2006.01)

(54) PROCESSO PARA PREPARAÇÃO DE POLÍMEROS DE DIENO OU DE COPOLÍMEROS ALEATÓRIOS DE VINIL ARENO-DIENO E USO DOS POLÍMEROS E COPOLÍMEROS NA PRODUÇÃO DE PNEUS E NA MODIFICAÇÃO DE MATERIAIS PLÁSTICOS

(73) VERSALIS S.P.A. (IT)

(72) LUCA SODDU; ANTONIO GIUSEPPE SOLITO

Prazo de Validade: 20 (vinte) anos contados a partir de 30/08/2013, observadas as condições legais.

(11) BR 11 2015 002787-3 B1	<p>Código 16.1 - Concessão de Patente ou Certificado de Adição de Invenção (22) 15/07/2013 (30) 14/08/2012 US 13/585,160 (51) E21B 23/06 (2006.01), E21B 33/10 (2006.01) (54) ARTIGO INTUMESCÍVEL (73) BAKER HUGHES INCORPORATED (US) (72) OLEG A. MAZYAR; JAMES E. GOODSON Prazo de Validade: 20 (vinte) anos contados a partir de 15/07/2013, observadas as condições legais.</p>
(11) BR 11 2015 002883-7 B1	<p>Código 16.1 - Concessão de Patente ou Certificado de Adição de Invenção (22) 14/08/2013 (30) 10/09/2012 EP 12183705.8 (51) A47J 27/04 (2006.01), A21B 3/04 (2006.01) (54) SISTEMA DE VAPOR E APARELHO DE COZINHAR A VAPOR (73) ELECTROLUX HOME PRODUCTS CORPORATION N.V. (BE) (72) LORENZO GATTEI; PAOLO FARALDI Prazo de Validade: 20 (vinte) anos contados a partir de 14/08/2013, observadas as condições legais.</p>
(11) BR 11 2015 003256-7 B1	<p>Código 16.1 - Concessão de Patente ou Certificado de Adição de Invenção (22) 10/08/2013 (30) 16/08/2012 JP 2012-180357; 06/11/2012 JP 2012-244733 (51) H02K 1/27 (2006.01) (54) MOTOR SEM ESCOVA (73) MITSUBA CORPORATION (JP) (72) MASAYUKI OKUBO; KEISUKE MITSUOKA; MASARU WATANABE Prazo de Validade: 20 (vinte) anos contados a partir de 10/08/2013, observadas as condições legais.</p>
(11) BR 11 2015 003371-7 B1	<p>Código 16.1 - Concessão de Patente ou Certificado de Adição de Invenção (22) 06/09/2013 (30) 10/09/2012 JP 2012-198428; 26/12/2012 JP 2012-282083 (51) C08G 18/38 (2006.01), G02B 1/04 (2006.01) (54) COMPOSIÇÃO PARA MATERIAIS ÓPTICOS, MÉTODO PARA PRODUZIR UM MATERIAL ÓPTICO, MATERIAL ÓPTICO, LENTE ÓPTICA, E, MÉTODO PARA PRODUZIR UMA COMPOSIÇÃO PARA MATERIAIS ÓPTICOS (73) MITSUBISHI GAS CHEMICAL COMPANY, INC. (JP) (72) KIROYUKI OKADA; HIROSHI HORIKOSHI; EIJI KOSHIISHI; TERUO KAMURA Prazo de Validade: 20 (vinte) anos contados a partir de 06/09/2013, observadas as condições legais.</p>

(11) BR 11 2015 004534-0 B1	<p>Código 16.1 - Concessão de Patente ou Certificado de Adição de Invenção (22) 27/08/2013 (30) 31/08/2012 IT BO2012A000462 (51) B65D 5/20 (2006.01), B65D 5/44 (2006.01) (54) CAIXA PARA EMBALAGEM E MÉTODO DE EMBALAGEM DE OBJETOS USANDO A CAIXA PARA EMBALAGEM (73) F.L. AUTO S.R.L. (IT) (72) GIUSEPPE PONTI Prazo de Validade: 20 (vinte) anos contados a partir de 27/08/2013, observadas as condições legais.</p>
(11) BR 11 2015 004612-6 B1	<p>Código 16.1 - Concessão de Patente ou Certificado de Adição de Invenção (22) 06/09/2013 (30) 07/09/2012 EP 12425149.7 (51) E05B 65/00 (2006.01) (54) ALAVANCA DE MANÍPULO DE PAINEL DE VEÍCULO E MANÍPULO DE PAINEL DE VEÍCULO PARA ABRIR UM PAINEL DE UM VEÍCULO AUTOMOTIVO (73) U-SHIN ITALIA S.P.A. (IT) (72) MASSIMO FRATTINI; ALBERTO GRAMAGLIA; ALBERTO TROPINI Prazo de Validade: 20 (vinte) anos contados a partir de 06/09/2013, observadas as condições legais.</p>
(11) BR 11 2015 005645-8 B1	<p>Código 16.1 - Concessão de Patente ou Certificado de Adição de Invenção (22) 16/09/2013 (30) 14/09/2012 US 61/701,256 (51) E21C 25/00 (2006.01) (54) CABEÇA DE CORTE PARA MÁQUINA DE MINERAÇÃO E MÁQUINA DE MINERAÇÃO (73) JOY GLOBAL UNDERGROUND MINING LLC (US) (72) RUSSELL P. SMITH; ANDREW D. HUNTER; PETER A. LUGG; GEOFFREY W. KEECH; CHRISTOPHER COATES; BRADLEY M. NEILSON; IAN B. SCHIRMER Prazo de Validade: 20 (vinte) anos contados a partir de 16/09/2013, observadas as condições legais.</p>
(11) BR 11 2015 005907-4 B1	<p>Código 16.1 - Concessão de Patente ou Certificado de Adição de Invenção (22) 17/09/2013 (30) 18/09/2012 JP 2012-204602 (51) C08L 23/10 (2006.01), B60R 13/02 (2006.01), C08K 3/00 (2018.01), C08K 5/10 (2006.01), C08K 5/20 (2006.01), C08L 23/08 (2006.01) (54) COMPOSIÇÃO DE RESINA DE POLIPROPILENO E ARTIGO CONFORMADO COMPREENDENDO A REFERIDA COMPOSIÇÃO</p>

(73) PRIME POLYMER CO., LTD. (JP)
(72) YUSUKE FUKUDA; KENICHI HAYAKAWA; YOSHINOBU HATANO
Prazo de Validade: 20 (vinte) anos contados a partir de 17/09/2013, observadas as condições legais.

(11) BR 11 2015 006053-6 B1 Código 16.1 - Concessão de Patente ou Certificado de Adição de Invenção
(22) 17/09/2013
(30) 19/09/2012 GB 1216762.3
(51) E21B 47/12 (2012.01)
(54) COMUNICAÇÃO DE FUNDO DE POÇO
(73) EXPRO NORTH SEA LIMITED (GB)
(72) STEVEN MARTIN HUDSON; ALEXANDRA VASIL'EVNA ROGACHEVA
Prazo de Validade: 20 (vinte) anos contados a partir de 17/09/2013, observadas as condições legais.

(11) BR 11 2015 006132-0 B1 Código 16.1 - Concessão de Patente ou Certificado de Adição de Invenção
(22) 10/09/2013
(30) 25/09/2012 US 61/705,416
(51) A01N 47/14 (2006.01), A01N 47/46 (2006.01), A01P 3/00 (2006.01), A61L 2/18 (2006.01), A61L 2/28 (2006.01), C02F 1/00 (2006.01)
(54) MÉTODO PARA CONTROLAR MICRO-ORGANISMOS EM UM SISTEMA AQUOSO ALCALINO E MÉTODO PARA CONTROLAR O BIOCIDA EM UMA ÁREA DE TRATAMENTO
(73) BUCKMAN LABORATORIES INTERNATIONAL, INC. (US)
(72) WILLIAN C. GANUS; RICHARD D. LUSK JR.; GRACIELA H. VUNK; LUIS A. ZUGNO; THOMAS E. MCNEEL; RICHARD A. CLARK
Prazo de Validade: 20 (vinte) anos contados a partir de 10/09/2013, observadas as condições legais.

(11) BR 11 2015 006187-7 B1 Código 16.1 - Concessão de Patente ou Certificado de Adição de Invenção
(22) 31/05/2013
(30) 18/10/2012 IT VR2012A000207
(51) B28B 11/00 (2006.01), B28B 11/04 (2006.01), B28B 17/00 (2006.01), B41J 2/175 (2006.01), G01B 11/06 (2006.01)
(54) LINHA DE DECORAÇÃO PARA PRODUTOS CERÂMICOS E PROCESSO PARA DECORAÇÃO EM PRODUTOS CERÂMICOS
(73) PROJECTA ENGINEERING S.R.L. (IT)
(72) PALUMBO VINCENSO
Prazo de Validade: 20 (vinte) anos contados a partir de 31/05/2013, observadas as condições legais.

(11) BR 11 2015 006389-6 B1 Código 16.1 - Concessão de Patente ou Certificado de Adição de Invenção
(22) 19/09/2013

(30) 31/10/2012 US 13/665,048

(51) B29C 70/44 (2006.01), B29C 33/38 (2006.01)

(54) FERRAMENTA COMPÓSITA TENDO INTEGRIDADE DE VÁCUO, E FERRAMENTA COMPÓSITA PARA USO EM PARTES COMPÓSITAS DE PROCESSAMENTO COM SACO DE VÁCUO

(73) THE BOEING COMPANY (US)

(72) Charles William Thomas

Prazo de Validade: 20 (vinte) anos contados a partir de 19/09/2013, observadas as condições legais.

(11) BR 11 2015 006461-2 B1

Código 16.1 - Concessão de Patente ou Certificado de Adição de Invenção

(22) 26/09/2012

(51) C01B 39/54 (2006.01), C01B 37/08 (2006.01)

(54) Peneira molecular SAPO-34, Método para preparar a mesma, Catalisador para reação catalisada por ácido e Catalisador para uma reação de oxigenado a olefinas

(73) DALIAN INSTITUTE OF CHEMICAL PHYSICS, CHINESE ACADEMY OF SCIENCES (CN)

(72) DONG FAN; PENG TIAN; ZHONGMIN LIU; XIONG SU; YING ZHANG; YUE YANG

Prazo de Validade: 20 (vinte) anos contados a partir de 26/09/2012, observadas as condições legais.

(11) BR 11 2015 006999-1 B1

Código 16.1 - Concessão de Patente ou Certificado de Adição de Invenção

(22) 25/09/2013

(30) 28/09/2012 US 61/707,330; 15/03/2013 US 61/789,863

(51) A23G 1/40 (2006.01), A23G 3/42 (2006.01), B65D 75/38 (2006.01), B65D 85/60 (2006.01)

(54) COMPOSIÇÃO DE CHOCOLATE PREPARADA A PARTIR DE UMA PRÉ-MISTURA E SEU MÉTODO DE OBTENÇÃO

(73) MARS, INCORPORATED (US)

(72) JOANNA WENTZEL; DAVID HAUSMAN; BARRY DAVID GLAZIER; GUY CHARLES TWEEDIE

Prazo de Validade: 20 (vinte) anos contados a partir de 25/09/2013, observadas as condições legais.

(11) BR 11 2015 008722-1 B1

Código 16.1 - Concessão de Patente ou Certificado de Adição de Invenção

(22) 21/10/2013

(30) 26/10/2012 US 61/795,836

(51) F02C 6/16 (2006.01)

(54) MÉTODOS DE OPERAÇÃO DE UM SISTEMA DE ENERGIA DE TURBINA DE GÁS

(73) POWERPHASE LLC (US)

(72) ROBERT J. KRAFT

Prazo de Validade: 20 (vinte) anos contados a partir de 21/10/2013, observadas as condições legais.

(11) BR 11 2015 008932-1 B1

Código 16.1 - Concessão de Patente ou Certificado de Adição de Invenção

(22) 22/10/2013

(30) 22/10/2012 EP 12189392.9; 28/11/2012 EP 12194530.7

(51) C08L 23/08 (2006.01), B29C 49/00 (2006.01)

(54) COMPOSIÇÃO DE POLIETILENO, ARTIGOS MANUFATURADOS COMPREENDENDO A MESMA E PROCESSO PARA SUA PREPARAÇÃO

(73) BASELL POLYOLEFINE GMBH (DE)

(72) IAKOVOS VITTORIAS; JENS WIESECKE; BERND LOTHAR

MARCZINKE; GERHARDUS MEIER; ULF SCHÜLLER; VOLKER DOLLE;

JOHANNES-FRIEDRICH ENDERLE; DIETER LILGE; BARBARA GALL

Prazo de Validade: 20 (vinte) anos contados a partir de 22/10/2013, observadas as condições legais.

(11) BR 11 2015 009074-5 B1

Código 16.1 - Concessão de Patente ou Certificado de Adição de Invenção

(22) 27/12/2012

(30) 22/10/2012 CN 201210404447.6

(51) C08L 23/06 (2006.01), D01F 6/04 (2006.01)

(54) RESINA DE POLIETILENO DE PESO MOLECULAR ULTRA-ALTO E USO DA DITA RESINA COMO MATERIAL BRUTO NO PROCESSAMENTO DE FIBRA DE POLIETILENO

(73) CHINA PETROLEUM & CHEMICAL CORPORATION (CN)

(72) JIANYONG ZHOU; XIAOQING LI; LIUZHONG LI; XIAOLONG BI; WENYI

LI; YONGLING YU

Prazo de Validade: 20 (vinte) anos contados a partir de 27/12/2012, observadas as condições legais.

(11) BR 11 2015 009105-9 B1

Código 16.1 - Concessão de Patente ou Certificado de Adição de Invenção

(22) 24/10/2013

(30) 25/10/2012 FR 1260164; 26/10/2012 US 61/718,765

(51) C08B 37/08 (2006.01), C08B 37/00 (2006.01), C08J 3/12 (2006.01), C08J

3/24 (2006.01), C08L 5/00 (2006.01), C08L 5/08 (2006.01), A61K 31/728

(2006.01), A61K 31/736 (2006.01), A61K 31/738 (2006.01), A61K 8/73

(2006.01), A61Q 19/08 (2006.01), A61K 8/02 (2006.01)

(54) ESFERA, COMPOSIÇÃO COSMÉTICA OU DERMATOLÓGICA PARA ADMINISTRAÇÃO TÓPICA, PROCESSO PARA SINTETIZAR UMA ESFERA, E, USO DE UMA ESFERA

(73) BASF BEAUTY CARE SOLUTIONS FRANCE SAS (FR)

(72) ISABELLE BONNET; FLORENT DURIEUX; ERIC NAPPI

Prazo de Validade: 20 (vinte) anos contados a partir de 24/10/2013, observadas as condições legais.

(11) BR 11 2015 009432-5 B1	<p>Código 16.1 - Concessão de Patente ou Certificado de Adição de Invenção (22) 08/10/2013 (30) 31/10/2012 US 61/720,617; 23/01/2013 EP 13152302.9 (51) C08F 10/06 (2006.01), C08F 210/06 (2006.01), C08F 255/02 (2006.01), C08L 23/10 (2006.01), C08F 4/00 (2006.01) (54) RESINAS DE POLIPROPILENO DE AMPLA DISTRIBUIÇÃO DE PESO MOLECULAR (73) EXXONMOBIL CHEMICAL PATENTS INC. (US) (72) PRASADARAO MEKA; SAIFUDIN M. ABUBAKAR; SHRILEY YUMIN CHEN; TODD S. EDWARDS Prazo de Validade: 20 (vinte) anos contados a partir de 08/10/2013, observadas as condições legais.</p>
(11) BR 11 2015 009652-2 B1	<p>Código 16.1 - Concessão de Patente ou Certificado de Adição de Invenção (22) 30/10/2013 (30) 30/10/2012 ZA 2012/08153 (51) C10L 1/04 (2006.01) (54) USO DE UMA COMPOSIÇÃO DE COMBUSTÍVEL DE DIESEL (73) SASOL TECHNOLOGY (PTY) LTD (ZA) (72) Christopher Woolard; Adrian James Velaers Prazo de Validade: 20 (vinte) anos contados a partir de 30/10/2013, observadas as condições legais.</p>
(11) BR 11 2015 009723-5 B1	<p>Código 16.1 - Concessão de Patente ou Certificado de Adição de Invenção (22) 31/10/2013 (30) 31/10/2012 GB 1219613.5 (51) B29C 45/00 (2006.01), B29C 45/16 (2006.01), B29C 45/42 (2006.01) (54) MÁQUINA DE MOLDAGEM ADEQUADA PARA A PRODUÇÃO DE UM ARTIGO POSSUINDO DUAS OU MAIS PEÇAS; E MÉTODO DE FORMAÇÃO DE UM ARTIGO POSSUINDO DUAS OU MAIS PEÇAS (73) OBRIST CLOSURES SWITZERLAND GMBH (CH) (72) PETER STOELBEN; PATRICK SCHMIDT Prazo de Validade: 20 (vinte) anos contados a partir de 31/10/2013, observadas as condições legais.</p>
(11) BR 11 2015 010720-6 B1	<p>Código 16.1 - Concessão de Patente ou Certificado de Adição de Invenção (22) 30/09/2013 (30) 30/11/2012 US 13/690,809 (51) B29C 63/02 (2006.01), B29C 70/30 (2006.01) (54) APARELHO E MÉTODO PARA APLICAR MATERIAL DE FILME EM UMA SUPERFÍCIE DE UM ELEMENTO ALONGADO (73) THE BOEING COMPANY (US) (72) America O. Schaaf; Richard A. Miller; Donald A. Anderson</p>

Prazo de Validade: 20 (vinte) anos contados a partir de 30/09/2013, observadas as condições legais.

(11) BR 11 2015 010842-3 B1 Código 16.1 - Concessão de Patente ou Certificado de Adição de Invenção
 (22) 18/12/2013
 (30) 21/12/2012 EP 12199302.6
 (51) A61K 9/00 (2006.01), A61K 31/573 (2006.01), A61P 11/00 (2006.01)
 (54) USO DA CICLISONIDA PARA O TRATAMENTO DE DOENÇA DAS VIAS RESPIRATÓRIAS EM CAVALOS
 (73) BOEHRINGER INGELHEIM VETMEDICA GMBH (DE)
 (72) BALAZS ALBRECHT; MICHAEL AVEN; JANINE LAMAR; INGO LANG
 Prazo de Validade: 20 (vinte) anos contados a partir de 18/12/2013, observadas as condições legais.

(11) BR 11 2015 011162-9 B1 Código 16.1 - Concessão de Patente ou Certificado de Adição de Invenção
 (22) 15/11/2013
 (30) 16/11/2012 US 61/727,322
 (51) A61M 16/06 (2006.01), A62B 18/02 (2006.01)
 (54) VEDAÇÃO NASAL E INTERFACE RESPIRATÓRIA
 (73) FISHER & PAYKEL HEALTHCARE LIMITED (NZ)
 (72) SILAS SAO JIN SIEW; AMIT GALGALI; RYAN ANTHONY GRAHAM; MARK ANDREW THOMPSON; OLIVIA MARIE ALLAN; BRUNO SINTIVE
 Prazo de Validade: 20 (vinte) anos contados a partir de 15/11/2013, observadas as condições legais.

(11) BR 11 2015 012523-9 B1 Código 16.1 - Concessão de Patente ou Certificado de Adição de Invenção
 (22) 25/11/2013
 (30) 30/11/2012 US 13/690,535
 (51) B01J 3/03 (2006.01), B01J 3/04 (2006.01), B01J 19/00 (2006.01), B01J 19/18 (2006.01), C08F 2/01 (2006.01), C08F 110/02 (2006.01), C08F 10/02 (2006.01)
 (54) PROCESSO PARA PREPARAR UM POLÍMERO DE ETILENO, E, REATOR DE AUTOCLAVE
 (73) WESTLAKE LONGVIEW CORPORATION (US)
 (72) B. James Salmon; Alan G. Wonders; Wayne S. Strasser
 Prazo de Validade: 20 (vinte) anos contados a partir de 25/11/2013, observadas as condições legais.

(11) BR 11 2015 012978-1 B1 Código 16.1 - Concessão de Patente ou Certificado de Adição de Invenção
 (22) 04/12/2013
 (30) 04/12/2012 EP 12008113.8; 04/10/2013 EP 13004786.3
 (51) A21D 6/00 (2006.01), A21C 13/00 (2006.01), G01N 33/02 (2006.01), F24C 7/08 (2006.01), F24C 15/04 (2006.01)

(54) SISTEMA PARA O MONITORAMENTO DE UM TRATAMENTO TÉRMICO
(73) INGO STORK (GENANNT) WERSBORG (DE)

(72) Ingo Stork (Genannt) Wersborg

Prazo de Validade: 20 (vinte) anos contados a partir de 04/12/2013, observadas as condições legais.

(11) BR 11 2015 013198-0 B1

Código 16.1 - Concessão de Patente ou Certificado de Adição de Invenção
(22) 07/12/2012

(51) B32B 7/02 (2019.01), B32B 7/04 (2019.01), B32B 7/12 (2006.01), B32B 27/00 (2006.01), B32B 27/08 (2006.01), B32B 27/18 (2006.01), B32B 27/32 (2006.01)

(54) PELÍCULA MULTICAMADAS E EMBALAGEM TIPO BLISTER
TERMOFORMADA OBTIDA A PARTIR DE DITA PELÍCULA

(73) BEMIS COMPANY, INC. (US)

(72) CHRISTOPHER L. OSBORN; BRENNIA I. BROSCHE; EDWARD L. HAEDT

Prazo de Validade: 20 (vinte) anos contados a partir de 07/12/2012, observadas as condições legais.

(11) BR 11 2015 013474-2 B1

Código 16.1 - Concessão de Patente ou Certificado de Adição de Invenção
(22) 10/12/2013

(30) 13/12/2012 EP 12197081.8

(51) B65D 1/02 (2006.01), B65D 1/04 (2006.01)

(54) EMBALAGEM COM RECESSO EXTERNO QUE DEFINE CANAIS DO
RESERVATÓRIO PARA A CÂMARA DE MISTURA PARA ESCOAR O FLUÍDO
DE TRATAMENTO DE TECIDO

(73) UNILEVER IP HOLDINGS B.V. (PB)

(72) Elizabeth Jane SMITH

Prazo de Validade: 20 (vinte) anos contados a partir de 10/12/2013, observadas as condições legais.

(11) BR 11 2015 013491-2 B1

Código 16.1 - Concessão de Patente ou Certificado de Adição de Invenção
(22) 11/12/2013

(30) 12/12/2012 US 61/736,203

(51) A61K 9/00 (2006.01), A61K 47/10 (2017.01), A61K 47/14 (2017.01), A61K 9/08 (2006.01), A61K 31/415 (2006.01), A01N 43/56 (2006.01), A61P 33/14 (2006.01)

(54) COMPOSIÇÃO VETERINÁRIA ECTOPARASÍTICA INJETÁVEL E USO DA
MESMA

(73) ZOETIS SERVICES LLC (US)

(72) GUY F. DE ROSE; STEPHEN L. SECREAST; TELMA MOREIRA DA SILVA

Prazo de Validade: 20 (vinte) anos contados a partir de 11/12/2013, observadas as condições legais.

(11) BR 11 2015 014204-4 B1	<p>Código 16.1 - Concessão de Patente ou Certificado de Adição de Invenção (22) 18/12/2013 (30) 18/12/2012 EP 12197857.1 (51) C07C 45/62 (2006.01), C07C 45/67 (2006.01), C07C 49/04 (2006.01), C07C 47/02 (2006.01) (54) PROCESSO DE FABRICAÇÃO DE COMPOSTOS UTILIZANDO MISTURAS DE ISÔMEROS E/Z PARA OBTER PRODUTOS QUANTITATIVAMENTE ESPECÍFICOS POR COMBINAÇÃO DE HIDROGENAÇÃO ASSIMÉTRICA E ISOMERIZAÇÃO (73) DSM IP ASSETS B.V. (NL) (72) WERNER BONRATH; THOMAS NETSCHER; JONATHAN ALAN MEDLOCK; RENÉ TOBIAS STEMMLER; GERARDUS KAREL MARIA VERZIJL; ANDREAS HENDRIKUS MARIA DE VRIES Prazo de Validade: 20 (vinte) anos contados a partir de 18/12/2013, observadas as condições legais.</p>
(11) BR 11 2015 014290-7 B1	<p>Código 16.1 - Concessão de Patente ou Certificado de Adição de Invenção (22) 19/12/2012 (51) C07C 15/46 (2006.01) (54) PROCESSO PARA REDUZIR A ENERGIA NECESSÁRIA PARA PURIFICAR MONÔMERO DE ESTIRENO A PARTIR DE UM ESTOQUE DE ALIMENTAÇÃO CONTENDO ETILBENZENO (73) TECHNIP PROCESS TECHNOLOGY, INC. (US) (72) VINCENT WELCH Prazo de Validade: 20 (vinte) anos contados a partir de 19/12/2012, observadas as condições legais.</p>
(11) BR 11 2015 014689-9 B1	<p>Código 16.1 - Concessão de Patente ou Certificado de Adição de Invenção (22) 28/12/2012 (30) 19/12/2012 IT VI2012A000338 (51) C14B 1/58 (2006.01), C14C 11/00 (2006.01) (54) MÉTODO DE ACABAMENTO DE COUROS CRUS SECADOS E INSTALAÇÃO PARA O ACABAMENTO DE COUROS CRUS SECADOS (73) OFFICINE DI CARTIGLIANO S.P.A. (IT) (72) Antonio POLATO Prazo de Validade: 20 (vinte) anos contados a partir de 28/12/2012, observadas as condições legais.</p>
(11) BR 11 2015 014928-6 B1	<p>Código 16.1 - Concessão de Patente ou Certificado de Adição de Invenção (22) 20/12/2013 (30) 21/12/2012 US 61/740,560 (51) C08J 5/24 (2006.01) (54) MATERIAL COMPÓSITO CURÁVEL, E, MÉTODOS PARA FABRICAR UM MATERIAL COMPÓSITO CURÁVEL E PARA FABRICAR UMA PEÇA</p>

	COMPÓSITA CURÁVEL (73) CYTEC INDUSTRIES INC. (US) (72) Mark Roman; STEPHEN J. HOWARD; Jack D. Boyd; Scott Lucas Prazo de Validade: 20 (vinte) anos contados a partir de 20/12/2013, observadas as condições legais.
(11) BR 11 2015 015290-2 B1	Código 16.1 - Concessão de Patente ou Certificado de Adição de Invenção (22) 12/12/2013 (30) 24/12/2012 CA 2800056 (51) C08L 23/08 (2006.01), C08J 5/18 (2006.01) (54) Misturas de polímeros, estruturas de filme compreendendo a dita mistura, filmes soprado e moldado compreendendo a dita mistura (73) NOVA CHEMICALS (INTERNATIONAL) S.A. (CH) (72) PATRICK LAM; VICTORIA KER; KAREN GRABOW Prazo de Validade: 20 (vinte) anos contados a partir de 12/12/2013, observadas as condições legais.
(11) BR 11 2015 016503-6 B1	Código 16.1 - Concessão de Patente ou Certificado de Adição de Invenção (22) 17/01/2014 (30) 17/01/2013 NO 20130103 (51) G01N 21/15 (2006.01), G01N 21/85 (2006.01) (54) UNIDADE DE SONDA (73) PROANALYSIS AS (NO) (72) Stian Magnussen; Hallvard Tangen; Anders Dalland; Bjørn Atle Øverland; Sindre Rognved Hansen; Øyvind Smith-Jahnsen Prazo de Validade: 20 (vinte) anos contados a partir de 17/01/2014, observadas as condições legais.
(11) BR 11 2015 017638-0 B1	Código 16.1 - Concessão de Patente ou Certificado de Adição de Invenção (22) 28/05/2013 (30) 25/01/2013 US 61/756,662 (51) A21D 13/80 (2017.01) (54) MASSA DE BROWNIE E BROWNIE ASSADO (73) GENERAL MILLS, INC. (US) (72) ENZ, JEFFREY F.; DRONEN, DANA; KLOSTERMANN, ANDREA Prazo de Validade: 20 (vinte) anos contados a partir de 28/05/2013, observadas as condições legais.
(11) BR 11 2015 020202-0 B1	Código 16.1 - Concessão de Patente ou Certificado de Adição de Invenção (22) 12/02/2014 (30) 22/02/2013 US 13/774,186 (51) A43B 23/02 (2006.01), A43C 11/14 (2006.01) (54) ARTIGO DE CALÇADO COM CAMADAS REATIVAS

(73) NIKE INNOVATE C.V. (US)

(72) SCOT N HULL

Prazo de Validade: 20 (vinte) anos contados a partir de 12/02/2014, observadas as condições legais.

(11) BR 11 2015 021773-7 B1

Código 16.1 - Concessão de Patente ou Certificado de Adição de Invenção

(22) 12/03/2014

(30) 12/03/2013 US 61/777,190

(51) B21D 51/26 (2006.01)

(54) Formador de corpo

(73) STOLLE MACHINERY COMPANY, LLC (US)

(72) KARL S. FLEISCHER; RODNEY A. BLUE; TRACY JAY FOWLER

Prazo de Validade: 20 (vinte) anos contados a partir de 12/03/2014, observadas as condições legais.

(11) BR 11 2015 022494-6 B1

Código 16.1 - Concessão de Patente ou Certificado de Adição de Invenção

(22) 12/03/2014

(30) 12/03/2013 US 61/777,254

(51) B65G 47/86 (2006.01)

(54) Conjunto de retirada de corpo de lata para um formador de corpo de lata

(73) STOLLE MACHINERY COMPANY, LLC (US)

(72) TRACY JAY FOWLER

Prazo de Validade: 20 (vinte) anos contados a partir de 12/03/2014, observadas as condições legais.

(11) BR 11 2015 023224-8 B1

Código 16.1 - Concessão de Patente ou Certificado de Adição de Invenção

(22) 14/03/2014

(30) 15/03/2013 US 61/798,016

(51) C07D 241/10 (2006.01)

(54) MÉTODO PARA A SÍNTESE DE UM BIS-3,6-AMINOALQUIL-2,5-DICETOPIPERAZINA N-PROTEGIDO A PARTIR DE UM ÉSTER DE AMINO ATIVO a-N-PROTEGIDO CÍCLICO

(73) MANNKIND CORP. (US)

(72) JOHN J. FREEMAN; OTTO PHANSTIEL; WILLIAM ELIOT BAY; KELLY SULLIVAN KRAFT

Prazo de Validade: 20 (vinte) anos contados a partir de 14/03/2014, observadas as condições legais.

(11) BR 11 2015 023259-0 B1

Código 16.1 - Concessão de Patente ou Certificado de Adição de Invenção

(22) 14/03/2013

(30) 13/03/2013 US 13/801538

(51) C10G 69/02 (2006.01), C10C 3/04 (2006.01), C10C 3/06 (2006.01), C10J 3/00 (2006.01)

(54) PROCESSO PARA APRIMORAMENTO DE ÓLEO PESADO OU BETUME, PARA SÍNTESE DE ÓLEO BRUTO SINTÉTICO PARCIALMENTE APRIMORADO E PARA CONVERSÃO DE ÓLEO PESADO OU BETUME EM ÓLEO BRUTO SINTÉTICO

(73) EXPANDER ENERGY INC. (CA)

(72) STEVE KRESNYAK

Prazo de Validade: 20 (vinte) anos contados a partir de 14/03/2013, observadas as condições legais.

(11) BR 11 2015 023692-8 B1

Código 16.1 - Concessão de Patente ou Certificado de Adição de Invenção

(22) 14/03/2014

(30) 15/03/2013 EP 13159385.7; 01/07/2013 FR 1356390

(51) A21D 2/36 (2006.01)

(54) MANTEIGA VEGETAL, PROCESSO PARA A PREPARAÇÃO DE UMA MANTEIGA VEGETAL E USO DE UMA MANTEIGA VEGETAL

(73) CORBION BIOTECH, INC. (US)

(72) MARIE DELEBARRE; THOMAS BOURSIER; CAROLINE VARLAMOFF

Prazo de Validade: 20 (vinte) anos contados a partir de 14/03/2014, observadas as condições legais.

(11) BR 11 2015 026355-0 B1

Código 16.1 - Concessão de Patente ou Certificado de Adição de Invenção

(22) 18/04/2014

(30) 18/04/2013 US 61/813,621

(51) B32B 9/00 (2006.01)

(54) MÉTODO DE ESFOLIAÇÃO IN SITU PARA FABRICAR UM COMPOSTO DE MATRIZ POLIMÉRICA REFORÇADO POR GRAFENO

(73) RUTGERS, THE STATE UNIVERSITY OF NEW JERSEY (US)

(72) NOSKER, THOMAS; LYNCH, JENNIFER; KEAR, BERNARD;

HENDRIX, JUSTIN; CHIU, GORDON

Prazo de Validade: 20 (vinte) anos contados a partir de 18/04/2014, observadas as condições legais.

(11) BR 11 2015 026919-2 B1

Código 16.1 - Concessão de Patente ou Certificado de Adição de Invenção

(22) 11/02/2014

(30) 22/04/2013 EP 13002102.5

(51) C08L 23/14 (2006.01), C08F 2/00 (2006.01)

(54) COMPOSIÇÃO DE POLIPROPILENO MULTIMODAL, COMPOSIÇÃO DE POLÍMERO MULTIMODAL, COMPOSIÇÃO DE COPOLÍMERO DE PROPILENO MULTIMODAL, PROCESSO PARA PRODUZIR COMPOSIÇÃO, PROCESSO COM MÚLTIPLOS ESTÁGIOS E ARTIGO

(73) Abu Dhabi Polymers CO. LTD (Borouge) L.L.C. (AE) ; BOREALIS AG (AT)

(72) Cristian Hedesiu; KAUNO ALASTALO

Prazo de Validade: 20 (vinte) anos contados a partir de 11/02/2014, observadas

as condições legais.

(11) BR 11 2015 026920-6 B1 Código 16.1 - Concessão de Patente ou Certificado de Adição de Invenção
(22) 22/04/2014
(30) 22/04/2013 EP 13002098.5
(51) C08L 23/14 (2006.01), C08F 2/00 (2006.01), F16L 9/12 (2006.01)
(54) COMPOSIÇÃO DE POLIPROPILENO MULTIMODAL, COMPOSIÇÃO DE POLÍMERO MULTIMODAL, COMPOSIÇÃO DE COPOLÍMERO DE PROPILENO MULTIMODAL, PROCESSO PARA PRODUZIR COMPOSIÇÃO, PROCESSO COM MÚLTIPLOS ESTÁGIOS E ARTIGO
(73) Abu Dhabi Polymers CO. LTD (Borouge) L.L.C. (AE) ; BOREALIS AG (AT)
(72) Cristian Hedesiu; KAUNO ALASTALO
Prazo de Validade: 20 (vinte) anos contados a partir de 22/04/2014, observadas as condições legais.

(11) BR 11 2015 027554-0 B1 Código 16.1 - Concessão de Patente ou Certificado de Adição de Invenção
(22) 02/05/2014
(30) 02/05/2013 US 61/818,581
(51) B05B 3/00 (2006.01)
(54) SISTEMA DE IRRIGAÇÃO DE VELOCIDADE VARIÁVEL POSSUINDO UM BRAÇO DE EXTENSÃO
(73) VALMONT INDUSTRIES, INC. (US)
(72) CRAIG S. MALSAM
Prazo de Validade: 20 (vinte) anos contados a partir de 02/05/2014, observadas as condições legais.

(11) BR 11 2015 027812-4 B1 Código 16.1 - Concessão de Patente ou Certificado de Adição de Invenção
(22) 06/05/2014
(30) 06/05/2013 EP 13305593.9
(51) C07K 16/06 (2006.01), C07K 1/18 (2006.01), C07K 1/22 (2006.01)
(54) MÉTODO PARA A PURIFICAÇÃO DE UMA PROTEÍNA A PARTIR DE UMA SOLUÇÃO
(73) SANOFI (FR)
(72) DIDIER DUTHE; DIDIER DUTHE; CÉLINE HEMET; CÉLINE HEMET; LAURE LANDRIC-BURTIN; LAURE LANDRIC-BURTIN; BENOIT MOTHES; BENOIT MOTHES
Prazo de Validade: 20 (vinte) anos contados a partir de 06/05/2014, observadas as condições legais.

(11) BR 11 2015 030767-1 B1 Código 16.1 - Concessão de Patente ou Certificado de Adição de Invenção
(22) 10/06/2013
(51) A23L 1/305 (1985.01), A23L 1/29 (1985.01), A23L 1/303 (1985.01)
(54) USO DE UMA COMPOSIÇÃO

(73) N.V. NUTRICIA (NL)

(72) PETER JOHAN MARIE WEIJS; JOHAN DE VOGEL; GEORGE VERLAAN;
MARION JOURDAN

Prazo de Validade: 20 (vinte) anos contados a partir de 10/06/2013, observadas as condições legais.

(11) BR 11 2015 031687-5 B1

Código 16.1 - Concessão de Patente ou Certificado de Adição de Invenção

(22) 19/06/2013

(51) B26B 21/40 (2006.01), B26B 21/44 (2006.01)

(54) CONJUNTO DE LÂMINAS DE BARBEAR/DEPILAR E
BARBEADOR/DEPILADOR

(73) BIC-VIOLEX SA (GR)

(72) IOANNIS BOZIKIS

Prazo de Validade: 20 (vinte) anos contados a partir de 19/06/2013, observadas as condições legais.

(11) BR 11 2015 032128-3 B1

Código 16.1 - Concessão de Patente ou Certificado de Adição de Invenção

(22) 19/06/2014

(30) 20/06/2013 US 13/923.096; 24/03/2014 US 14/222.870; 24/03/2014 US
14/222.896

(51) B01J 20/18 (2006.01), B01D 53/02 (2006.01), B01J 20/28 (2006.01), B01J
20/10 (2006.01), B01J 20/12 (2006.01), B01J 20/30 (2006.01), C10L 3/10
(2006.01)

(54) MISTURA DE PENEIRA MOLECULAR, PROCESSO PARA PREPARAR A
REFERIDA MISTURA E SEUS USOS

(73) ZEOCHEM LLC (US)

(72) KERRY WESTON; PATRICK PURCELL

Prazo de Validade: 20 (vinte) anos contados a partir de 19/06/2014, observadas as condições legais.

(11) BR 11 2015 032177-1 B1

Código 16.1 - Concessão de Patente ou Certificado de Adição de Invenção

(22) 20/06/2014

(30) 24/06/2013 EP 13173404.8

(51) B65G 21/20 (2006.01)

(54) DISPOSITIVO DE VEDAÇÃO PARA VEDAÇÃO DAS REGIÕES LATERAIS
DE UMA CINTA TRANSPORTADORA

(73) SCRAPETEC GMBH (DE)

(72) WILFRIED DÜNNWALD

Prazo de Validade: 20 (vinte) anos contados a partir de 20/06/2014, observadas as condições legais.

(11) BR 11 2016 000420-5 B1

Código 16.1 - Concessão de Patente ou Certificado de Adição de Invenção

(22) 08/07/2014

(30) 10/07/2013 GB 1312362.5; 06/08/2013 GB 1314023.1; 12/02/2014 GB 1402413.7; 17/04/2014 GB 1406951.2; 02/06/2014 GB 1409751.3
 (51) B05B 11/00 (2006.01), B05B 15/00 (2018.01), B65D 83/32 (2006.01), B65D 83/36 (2006.01), B65D 83/42 (2006.01), B65D 83/64 (2006.01)
 (54) DISTRIBUIDOR PRESSURIZADO, MÉTODO PARA FORMAR UM DISTRIBUIDOR PRESSURIZADO E MÉTODO PARA DISTRIBUIR UM FLUIDO DE UM DISPENSADOR PRESSURIZADO
 (73) PLASTIPAK BAWT S.À.R.L. (LU)
 (72) KEITH LAIDLER; TIMOTHY RODD
 Prazo de Validade: 20 (vinte) anos contados a partir de 08/07/2014, observadas as condições legais.

(11) BR 11 2016 000452-3 B1 Código 16.1 - Concessão de Patente ou Certificado de Adição de Invenção
 (22) 08/07/2014
 (30) 09/07/2013 NL 2011127
 (51) A01K 13/00 (2006.01)
 (54) DISPOSITIVO PARA CUIDAR DE PELAGEM E MÉTODO PARA ESCOVAR UMA PELAGEM.
 (73) ANTONIA MARIA JOHANNA DE KONING-TRUM (NL) ; JOHANNES WILHELMUS MARIA DE KONING (NL)
 (72) ANTONIA MARIA JOHANNA DE KONING-TRUM; JOHANNES WILHELMUS MARIA DE KONING
 Prazo de Validade: 20 (vinte) anos contados a partir de 08/07/2014, observadas as condições legais.

(11) BR 11 2016 003295-0 B1 Código 16.1 - Concessão de Patente ou Certificado de Adição de Invenção
 (22) 26/03/2015
 (30) 31/03/2014 EP 14162525.1
 (51) A47J 19/02 (2006.01)
 (54) EXTRATOR DE SUCO
 (73) KONINKLIJKE PHILIPS N.V. (PB)
 (72) MART KORNELIS-JAN TE VELDE
 Prazo de Validade: 20 (vinte) anos contados a partir de 26/03/2015, observadas as condições legais.

(11) BR 11 2016 004925-0 B1 Código 16.1 - Concessão de Patente ou Certificado de Adição de Invenção
 (22) 05/08/2014
 (30) 27/09/2013 EP 13186438.1
 (51) C08F 220/28 (2006.01), C04B 24/26 (2006.01), C08F 220/34 (2006.01)
 (54) USO DE UM COPOLÍMERO CATIONICO, COPOLÍMERO CATIONICO E PROCESSO PARA PRODUÇÃO DE UM COPOLÍMERO CATIONICO
 (73) CONSTRUCTION RESEARCH & TECHNOLOGY GMBH (DE)
 (72) ALEXANDER KRAUS; TATIANA MITKINA; FRANK DIERSCHKE; MAXIM PULKIN; LUC NICOLEAU

Prazo de Validade: 20 (vinte) anos contados a partir de 05/08/2014, observadas as condições legais.

(11) BR 11 2016 006672-3 B1 Código 16.1 - Concessão de Patente ou Certificado de Adição de Invenção
 (22) 16/09/2014
 (30) 27/09/2013 US 61/883,705
 (51) A61K 8/81 (2006.01), A61K 8/89 (2006.01), A61K 8/898 (2006.01), A61Q 5/12 (2006.01)
 (54) COMPOSIÇÕES DE CABELO COMPREENDENDO POLÍMEROS DE SILICONE DE BAIXA VISCOSIDADE
 (73) THE PROCTER & GAMBLE COMPANY (US)
 (72) MICHAEL ALBERT SNYDER; MARTHA JANE WEAVER
 Prazo de Validade: 20 (vinte) anos contados a partir de 16/09/2014, observadas as condições legais.

(11) BR 11 2016 007140-9 B1 Código 16.1 - Concessão de Patente ou Certificado de Adição de Invenção
 (22) 02/10/2014
 (30) 04/10/2013 JP 2013-209190
 (51) B01J 21/00 (2006.01), B01D 53/94 (2006.01), B01J 35/00 (2006.01), C01G 25/02 (2006.01), C04B 35/488 (2006.01)
 (54) ÓXIDO DE COMPÓSITO DE CÉRIA-ZIRCÔNIA, MÉTODO PARA A PRODUÇÃO DO MESMO, E CATALISADOR PARA PURIFICAÇÃO DE GÁS DE ESCAPE USANDO O ÓXIDO DE COMPÓSITO DE CÉRIA-ZIRCÔNIA
 (73) TOYOTA JIDOSHA KABUSHIKI KAISHA (JP) ; CATALER CORPORATION (JP)
 (72) AKIRA MORIKAWA; KAE KONISHI; TOSHITAKA TANABE; AKIHIKO SUDA; MASAHIDE MIURA; ISAO CHINZEI; HIROMASA SUZUKI; AKIYA CHIBA; KOSUKE IIZUKA
 Prazo de Validade: 20 (vinte) anos contados a partir de 02/10/2014, observadas as condições legais.

(11) BR 11 2016 007155-7 B1 Código 16.1 - Concessão de Patente ou Certificado de Adição de Invenção
 (22) 09/09/2014
 (30) 01/10/2013 WO 2013/11505
 (51) C10L 1/19 (2006.01), C10L 1/24 (2006.01), C10L 3/12 (2006.01), C10L 1/185 (2006.01)
 (54) ODORANTE DE GÁS SEM ENXOFRE
 (73) AYGAZ ANONIM SIRKETI (TR)
 (72) EMRAH, ISBILLEN; KEREM, KADAYIFCIOGLU; MUZAFFER, YASAR; UTKU, DOLDUR
 Prazo de Validade: 20 (vinte) anos contados a partir de 09/09/2014, observadas as condições legais.

(11) BR 11 2016 007843-8 B1	<p>Código 16.1 - Concessão de Patente ou Certificado de Adição de Invenção (22) 02/10/2014 (30) 08/10/2013 FR 1359749 (51) A61K 8/97 (2017.01), A61Q 19/00 (2006.01) (54) USO COSMÉTICO NÃO-TERAPÊUTICO DE UM EXTRATO DE HAMAMELIS VIRGINIANA, E, MÉTODO DE CUIDADOS COSMÉTICOS (73) BASF BEAUTY CARE SOLUTIONS FRANCE SAS (FR) (72) VALÉRIE CENIZO; VALÉRIE ANDRE; CHRISTELLE GAILLARD Prazo de Validade: 20 (vinte) anos contados a partir de 02/10/2014, observadas as condições legais.</p>
(11) BR 11 2016 009205-8 B1	<p>Código 16.1 - Concessão de Patente ou Certificado de Adição de Invenção (22) 14/05/2014 (30) 24/10/2013 US 61/895,040; 14/05/2014 US 14/277,082 (51) G01N 21/35 (2014.01), G01J 5/00 (2006.01), G01D 3/00 (2006.01) (54) SISTEMA DE DETECÇÃO DE GELO E ÁGUA SUPER-RESFRIADA (73) THE REGENTS OF THE UNIVERSITY OF MICHIGAN (US) (72) NILTON O. RENNÓ Prazo de Validade: 20 (vinte) anos contados a partir de 14/05/2014, observadas as condições legais.</p>
(11) BR 11 2016 009247-3 B1	<p>Código 16.1 - Concessão de Patente ou Certificado de Adição de Invenção (22) 07/08/2014 (30) 28/10/2013 EP 13190523.4 (51) C08G 77/58 (2006.01), C08G 77/04 (2006.01), B01J 31/02 (2006.01), B01J 31/12 (2006.01), B01J 31/16 (2006.01), B01J 31/38 (2006.01), C08G 18/61 (2006.01), C08G 18/22 (2006.01) (54) MÉTODO PARA FORMAR UM MATERIAL DE POLIURETANO, E, COMPOSIÇÃO REATIVA (73) HUNTSMAN INTERNATIONAL LLC (US) (72) RENE ALEXANDER KLEIN; CHRISTINA MARINUS Prazo de Validade: 20 (vinte) anos contados a partir de 07/08/2014, observadas as condições legais.</p>
(11) BR 11 2016 011573-2 B1	<p>Código 16.1 - Concessão de Patente ou Certificado de Adição de Invenção (22) 19/11/2014 (30) 22/11/2013 GB 1320627.1 (51) A01N 25/04 (2006.01), A01N 25/30 (2006.01), A01N 41/10 (2006.01) (54) CONCENTRADO AGROQUÍMICO, MÉTODOS PARA PREPARAÇÃO DE UM CONCENTRADO E PARA O TRATAMENTO DE VEGETAÇÃO PARA CONTROLAR PRAGAS, FORMULAÇÃO AGROQUÍMICA, ESTRUTURANTE, E, USO DE UM POLIOL ÉSTER (73) CRODA INTERNATIONAL PLC (GB) (72) KATHRYN MARIE KNIGHT; JAMES ALEXANDER FLAVELL</p>

Prazo de Validade: 20 (vinte) anos contados a partir de 19/11/2014, observadas as condições legais.

(11) BR 11 2016 011653-4 B1 Código 16.1 - Concessão de Patente ou Certificado de Adição de Invenção
 (22) 08/10/2014
 (30) 25/11/2013 US 14/089,176
 (51) B08B 17/00 (2006.01), C09K 3/22 (2006.01)
 (54) MÉTODO PARA REDUZIR A LIBERAÇÃO DE POEIRA A PARTIR DE UMA MASSA PROPENSA A LIBERAR POEIRA, E, COMPOSIÇÃO COMPREENDENDO UMA MASSA PROPENSA A LIBERAR POEIRA
 (73) ECOLAB USA INC. (US)
 (72) DANIEL N. T. HAY; PETER A. DIMAS
 Prazo de Validade: 20 (vinte) anos contados a partir de 08/10/2014, observadas as condições legais.

(11) BR 11 2016 012363-8 B1 Código 16.1 - Concessão de Patente ou Certificado de Adição de Invenção
 (22) 05/12/2013
 (51) B26B 21/40 (2006.01)
 (54) CARTUCHO DE LÂMINA DE BARBEAR, ÂNGULO DE LÂMINA DE BARBEAR E BARBEADOR
 (73) BIC-VIOLEX SA (GR)
 (72) DIMITRIOS EFTHIMIADIS; PANAGIOTIS ZAFIROPOULOS; IOANNIS BOZIKIS; PANAGIOTIS MOUSTAKAS
 Prazo de Validade: 20 (vinte) anos contados a partir de 05/12/2013, observadas as condições legais.

(11) BR 11 2016 012411-1 B1 Código 16.1 - Concessão de Patente ou Certificado de Adição de Invenção
 (22) 12/12/2014
 (30) 12/12/2013 US 61/915,442
 (51) C07G 1/00 (2011.01)
 (54) MÉTODO PARA PREPARAÇÃO DE UMA DISPERSÃO AQUOSA DE NANOPARTÍCULAS DE LIGNINA
 (73) SOLENIS TECHNOLOGIES, L.P. (CH)
 (72) LEO Z. LIU; JOHN C. GAST; KYLE J. BOTTORFF
 Prazo de Validade: 20 (vinte) anos contados a partir de 12/12/2014, observadas as condições legais.

(11) BR 11 2016 012980-6 B1 Código 16.1 - Concessão de Patente ou Certificado de Adição de Invenção
 (22) 18/12/2013
 (51) B26B 21/40 (2006.01)
 (54) Cartucho de lâmina para barbeamento, método para a fabricação de conjuntos e aparelho para barbeamento
 (73) BIC-VIOLEX SA (GR)

(72) VASILEIOS NTAVOS; GEORGIOS GEORGAKIS; IOANNIS BAGOURDAS;
PHAEDON PAPAGEORGIS-PAPADOPOULOS

Prazo de Validade: 20 (vinte) anos contados a partir de 18/12/2013, observadas as condições legais.

(11) BR 11 2016 013525-3 B1

Código 16.1 - Concessão de Patente ou Certificado de Adição de Invenção

(22) 10/12/2014

(30) 13/12/2013 FI 20136257; 17/06/2014 FI 20145573

(51) C21D 6/00 (2006.01), C21D 7/02 (2006.01), C21D 8/00 (2006.01), C22C 38/40 (2006.01), C21D 8/02 (2006.01)

(54) MÉTODO PARA PRODUÇÃO DE AÇO INOXIDÁVEL DUPLEX DE ALTA RESISTÊNCIA

(73) OUTOKUMPU OYJ (FI)

(72) JAMES OLIVER; JAN-OLOF ANDERSSON; ERIK SCHEDIN

Prazo de Validade: 20 (vinte) anos contados a partir de 10/12/2014, observadas as condições legais.

(11) BR 11 2016 013852-0 B1

Código 16.1 - Concessão de Patente ou Certificado de Adição de Invenção

(22) 16/12/2014

(30) 19/12/2013 EP 13198436.1

(51) B25C 1/14 (2006.01)

(54) APARELHO DE CRAVAÇÃO

(73) HILTI AKTIENGESELLSCHAFT (LI)

(72) ORESTIS VOULKIDIS; MATTHIAS BLESSING

Prazo de Validade: 20 (vinte) anos contados a partir de 16/12/2014, observadas as condições legais.

(11) BR 11 2016 014270-5 B1

Código 16.1 - Concessão de Patente ou Certificado de Adição de Invenção

(22) 11/12/2014

(30) 24/12/2013 EP 13199514.4

(51) B65B 29/02 (2006.01), B65B 7/28 (2006.01), B65D 85/804 (2006.01)

(54) CÁPSULA CONTENDO UMA DOSE PARA PREPARAR UM PRODUTO DE INFUSÃO E MÉTODO PARA FABRICAR UMA CÁPSULA

(73) QBO COFFEE GMBH (CH)

(72) LOUIS DEUBER

Prazo de Validade: 20 (vinte) anos contados a partir de 11/12/2014, observadas as condições legais.

(11) BR 11 2016 014799-5 B1

Código 16.1 - Concessão de Patente ou Certificado de Adição de Invenção

(22) 11/12/2014

(30) 24/12/2013 EP 13199517.7

(51) B65B 29/02 (2006.01), B65B 7/28 (2006.01), B65D 85/804 (2006.01)

(54) CÁPSULA DE DOSE PARA PREPARAR UM PRODUTO DE INFUSÃO

(73) QBO COFFEE GMBH (CH)

(72) LOUIS DEUBER; RÜDIGER TERNITÉ; INGO LANTZ

Prazo de Validade: 20 (vinte) anos contados a partir de 11/12/2014, observadas as condições legais.

(11) BR 11 2016 014816-9 B1

Código 16.1 - Concessão de Patente ou Certificado de Adição de Invenção

(22) 22/12/2014

(30) 23/12/2013 IT RM2013A000713

(51) A01N 1/02 (2006.01)

(54) DISPOSITIVO PARA O MANUSEIO E O TRANSPORTE DE UM GLOBO OCULAR

(73) ROBERTA FOGLIA (CH)

(72) ROBERTA FOGLIA; CARMELO FOGLIA

Prazo de Validade: 20 (vinte) anos contados a partir de 22/12/2014, observadas as condições legais.

(11) BR 11 2016 016306-0 B1

Código 16.1 - Concessão de Patente ou Certificado de Adição de Invenção

(22) 12/01/2015

(30) 14/01/2014 US 61/927,132; 25/11/2014 US 14/552,836

(51) B26B 21/48 (2006.01), B26B 21/40 (2006.01)

(54) APARELHO DE BARBEAR OU DEPILAR AQUECIDO

(73) THE GILLETTE COMPANY (US)

(72) MATTHEW JAMES HODGSON; NORBERT BROEMSE; KLAUS HEUBACH; TIMO SCHMITT; MAURICE SCHIRMER; FELIX KOENIG; JUERGEN BEHRENDT

Prazo de Validade: 20 (vinte) anos contados a partir de 12/01/2015, observadas as condições legais.

(11) BR 11 2016 017643-0 B1

Código 16.1 - Concessão de Patente ou Certificado de Adição de Invenção

(22) 20/10/2014

(30) 26/02/2014 US 14/190,233

(51) B05B 11/00 (2006.01)

(54) BOMBA DE DISTRIBUIÇÃO

(73) APTAR ITALIA S.P.A (IT)

(72) MATTEO CAPORALE; MARCO ZAVARELLA

Prazo de Validade: 20 (vinte) anos contados a partir de 20/10/2014, observadas as condições legais.

(11) BR 11 2016 018071-2 B1

Código 16.1 - Concessão de Patente ou Certificado de Adição de Invenção

(22) 04/02/2015

(30) 04/02/2014 AU 2014900319

(51) A01N 63/02 (1980.01), A01N 25/12 (2006.01), A01N 25/08 (2006.01)

(54) COMPOSIÇÃO GRANULAR INSETICIDA E PROCESSO PARA A

PREPARAÇÃO DA REFERIDA COMPOSIÇÃO

(73) GRANULAR PRODUCTS ASSETS PTY LTD (AU)

(72) GRAHAM BARRETT; PHILIP PENTLAND; ABHINETIRI KUMARI
MAHARAJ

Prazo de Validade: 20 (vinte) anos contados a partir de 04/02/2015, observadas as condições legais.

(11) BR 11 2016 019188-9 B1

Código 16.1 - Concessão de Patente ou Certificado de Adição de Invenção

(22) 17/02/2015

(30) 19/02/2014 EP 14155782.7

(51) A01N 43/56 (2006.01), A01N 43/653 (2006.01), A01P 7/00 (2006.01), A01P 21/00 (2006.01)

(54) COMPOSIÇÕES FUNGICIDAS DE ALCÓXIAMIDAS DE PIRAZOLE
ÁCIDO CARBOXÍLICO

(73) BASF AGRO B.V. (NL)

(72) PIERRE-YVES COQUERON; ULRIKE WACHENDORFF-NEUMANN;
SEBASTIAN HOFFMANN; PHILIPPE DESBORDES; PIERRE CRISTAU;
PETER DAHMEN

Prazo de Validade: 20 (vinte) anos contados a partir de 17/02/2015, observadas as condições legais.

(11) BR 11 2016 019271-0 B1

Código 16.1 - Concessão de Patente ou Certificado de Adição de Invenção

(22) 10/02/2015

(30) 21/02/2014 US 14/186,160

(51) C07C 7/04 (2006.01), C07C 7/10 (2006.01), C07C 15/46 (2006.01), C07C 11/02 (2006.01)

(54) MÉTODO PARA INIBIR A INCRUSTAÇÃO E A CORROSÃO DO
EQUIPAMENTO EM UMA PLANTA DE PRODUÇÃO DE ETILENO OU
ESTIRENO E COMPOSIÇÃO DE COLINA ESTABILIZADA

(73) ECOLAB USA INC. (US)

(72) THEODORE C. ARNST; JONATHAN MASERE

Prazo de Validade: 20 (vinte) anos contados a partir de 10/02/2015, observadas as condições legais.

(11) BR 11 2016 019622-8 B1

Código 16.1 - Concessão de Patente ou Certificado de Adição de Invenção

(22) 21/05/2015

(30) 21/05/2014 EP 14169188.1

(51) A24F 47/00 (2020.01)

(54) DISPOSITIVO DE AQUECIMENTO POR INDUÇÃO E SISTEMA
GERADOR DE AEROSSOL

(73) PHILIP MORRIS PRODUCTS S.A. (CH)

(72) OLEG MIRONOV

Prazo de Validade: 20 (vinte) anos contados a partir de 21/05/2015, observadas

as condições legais.

(11) BR 11 2016 019943-0 B1 Código 16.1 - Concessão de Patente ou Certificado de Adição de Invenção
 (22) 21/05/2015
 (30) 21/05/2014 EP 14169194.9
 (51) A24F 47/00 (2020.01)
 (54) SUBSTRATO FORMADOR DE AEROSSOL E SISTEMA DE DISTRIBUIÇÃO DE AEROSSOL
 (73) PHILIP MORRIS PRODUCTS S.A. (CH)
 (72) OLEG MIRONOV
 Prazo de Validade: 20 (vinte) anos contados a partir de 21/05/2015, observadas as condições legais.

(11) BR 11 2016 020321-6 B1 Código 16.1 - Concessão de Patente ou Certificado de Adição de Invenção
 (22) 31/03/2015
 (30) 31/03/2014 EP 14162698.6
 (51) B01J 13/10 (2006.01), B01J 13/20 (2006.01)
 (54) COMPOSIÇÃO EM MICROCÁPSULA E PROCESSO PARA SUA FORMAÇÃO
 (73) GIVAUDAN SA (CH)
 (72) STEPHANE BONE; ADDI FADEL; CÉDRIC GEFFROY
 Prazo de Validade: 20 (vinte) anos contados a partir de 31/03/2015, observadas as condições legais.

(11) BR 11 2016 020945-1 B1 Código 16.1 - Concessão de Patente ou Certificado de Adição de Invenção
 (22) 09/10/2014
 (30) 11/03/2014 US 61/951,516; 23/09/2014 US 14/493,348
 (51) F24C 15/00 (2006.01), F24C 15/18 (2006.01), A47J 37/00 (2006.01), F25D 21/14 (2006.01)
 (54) MÓDULO DE BANDEJA DE GOTEJAMENTO EXTERNO PARA UMA GRELHA E GRELHA VERTICAL
 (73) ROBERT JAMES BAIR (US) ; BONNIE LEE BUZICK (US)
 (72) BONNIE LEE BUZICK; ROBERT JAMES BAIR; RONALD EUGENE HUNT
 Prazo de Validade: 20 (vinte) anos contados a partir de 09/10/2014, observadas as condições legais.

(11) BR 11 2016 021221-5 B1 Código 16.1 - Concessão de Patente ou Certificado de Adição de Invenção
 (22) 27/02/2015
 (30) 18/03/2014 EP 14160445.4
 (51) A47J 37/12 (2006.01)
 (54) APARELHO PARA PREPARAR ALIMENTOS
 (73) KONINKLIJKE PHILIPS N.V. (NL)
 (72) MARCEL SLADECEK; DAVIDE BONACCORSO

Prazo de Validade: 20 (vinte) anos contados a partir de 27/02/2015, observadas as condições legais.

(11) BR 11 2016 021397-1 B1 Código 16.1 - Concessão de Patente ou Certificado de Adição de Invenção
(22) 05/03/2015
(30) 17/03/2014 US 61/954,150
(51) A61K 8/92 (2006.01), A61Q 17/04 (2006.01), A61Q 19/00 (2006.01), A61K 8/06 (2006.01)
(54) Composição hidratante para a pele a base de água na forma de uma emulsão óleo-em-água
(73) MANTROSE-HAEUSER CO. INC. (US)
(72) WILLIAM E. BARRIE
Prazo de Validade: 20 (vinte) anos contados a partir de 05/03/2015, observadas as condições legais.

(11) BR 11 2016 022451-5 B1 Código 16.1 - Concessão de Patente ou Certificado de Adição de Invenção
(22) 21/04/2015
(30) 24/04/2014 JP 2014-089864
(51) A01N 43/824 (2006.01), A01N 43/836 (2006.01), A01P 7/02 (2006.01), A01P 7/04 (2006.01), C07D 413/04 (2006.01), C07D 413/14 (2006.01), C07D 417/04 (2006.01), C07D 417/14 (2006.01)
(54) COMPOSTO DE DIARIL-AZOL E AGENTE DE CONTROLE DE PESTE ARTRÓPODA
(73) SUMITOMO CHEMICAL COMPANY, LIMITED (JP)
(72) KOHEI ORIMOTO; HAJIME MIZUNO; YOSHIHIKO NOKURA; YUJI NAKAJIMA
Prazo de Validade: 20 (vinte) anos contados a partir de 21/04/2015, observadas as condições legais.

(11) BR 11 2016 022918-5 B1 Código 16.1 - Concessão de Patente ou Certificado de Adição de Invenção
(22) 01/04/2015
(30) 02/04/2014 EP 14163224.0
(51) C07C 1/24 (2006.01), C07C 11/04 (2006.01)
(54) PROCESSO PARA O PREPARO DE ETENO
(73) TECHNIP E&C LIMITED (GB)
(72) STEPHEN ROY PARTINGTON; NIGEL STEWART BROWN; MICHAEL KEITH LEE; MARK JULIAN HOWARD
Prazo de Validade: 20 (vinte) anos contados a partir de 01/04/2015, observadas as condições legais.

(11) BR 11 2016 022993-2 B1 Código 16.1 - Concessão de Patente ou Certificado de Adição de Invenção
(22) 05/05/2015
(30) 16/05/2014 EP 14168651.9

(51) F24C 3/00 (2006.01), F16L 13/14 (2006.01)

(54) MONTAGEM DE CONEXÃO DE ALIMENTAÇÃO DE GÁS, MÉTODO DE CONEXÃO ESTANQUE AO GÁS E APARELHO DE COCÇÃO A GÁS

(73) ELECTROLUX APPLIANCES AKTIEBOLAG (SE)

(72) ALEX BASSETTI; EURO GIUNCHI

Prazo de Validade: 20 (vinte) anos contados a partir de 05/05/2015, observadas as condições legais.

(11) BR 11 2016 023605-0 B1

Código 16.1 - Concessão de Patente ou Certificado de Adição de Invenção

(22) 16/04/2014

(51) B26B 21/52 (2006.01)

(54) CABO PARA UM APARELHO PARA BARBEAR, APARELHO PARA BARBEAR E MÉTODO DE FABRICAÇÃO DE UM CABO

(73) BIC-VIOLEX SA (GR)

(72) DIMITRIOS EFTHIMIADIS; IOANNIS BOZIKIS

Prazo de Validade: 20 (vinte) anos contados a partir de 16/04/2014, observadas as condições legais.

(11) BR 11 2016 024430-3 B1

Código 16.1 - Concessão de Patente ou Certificado de Adição de Invenção

(22) 04/05/2015

(30) 07/05/2014 DE 10 2014 006 647.9

(51) B05B 3/00 (2006.01), B05B 13/00 (2006.01), B05B 7/00 (2006.01), B05B 13/04 (2006.01)

(54) DISPOSITIVO DE LIMPEZA E RESPECTIVO MÉTODO DE OPERAÇÃO

(73) DÜRR SYSTEMS AG (DE)

(72) MICHAEL BAUMANN; SONJA BRAUCHLE; THOMAS BUCK; FRANK HERRE; GEORG M. SOMMER; SANDRA STRECKERT; ANDREAS FISCHER; PETER MARQUARDT

Prazo de Validade: 20 (vinte) anos contados a partir de 04/05/2015, observadas as condições legais.

(11) BR 11 2016 024536-9 B1

Código 16.1 - Concessão de Patente ou Certificado de Adição de Invenção

(22) 23/04/2015

(30) 30/04/2014 US 61/986,249

(51) C22C 21/10 (2006.01)

(54) PEÇA DE LIGA DE ALUMÍNIO FUNDIDO

(73) ALCOA USA CORP (US)

(72) XINYAN YAN; EIDER SIMIELLI; JEN C. LIN; WENPING ZHANG; JAMES DANIEL BRYANT

Prazo de Validade: 20 (vinte) anos contados a partir de 23/04/2015, observadas as condições legais.

(11) BR 11 2016 024880-5 B1

Código 16.1 - Concessão de Patente ou Certificado de Adição de Invenção

	<p>(22) 22/04/2015 (30) 29/04/2014 FR 1453875 (51) B21J 5/00 (2006.01), B22F 3/105 (2006.01), B22F 3/17 (2006.01) (54) MÉTODO PARA A PRODUÇÃO DE PARTES FEITAS DE METAL OU COMPOSTO DE MATRIZ METÁLICA, E RESULTANTE DA FABRICAÇÃO DE ADITIVO SEGUIDA POR UMA OPERAÇÃO ENVOLVENDO O FORJAMENTO DE DITAS PARTES (73) SAINT JEAN INDUSTRIES (FR) (72) EMILE THOMAS DI SERIO; LIONEL DUPERRAY; FRÉDÉRIC PERRIER; CHRISTOPHE DESRAYAUD Prazo de Validade: 20 (vinte) anos contados a partir de 22/04/2015, observadas as condições legais.</p>
(11) BR 11 2016 024914-3 B1	<p>Código 16.1 - Concessão de Patente ou Certificado de Adição de Invenção (22) 29/04/2015 (30) 30/04/2014 FR 14 53989 (51) G01N 25/72 (2006.01) (54) MÉTODO DE EXAME FOTOTÉRMICO DE UMA PEÇA E UNIDADE DE EXAME FOTOTÉRMICO PARA UMA PEÇA (73) AREVA NP (FR) (72) YANNICK CAULIER; MATTHIEU TAGLIONE Prazo de Validade: 20 (vinte) anos contados a partir de 29/04/2015, observadas as condições legais.</p>
(11) BR 11 2016 026049-0 B1	<p>Código 16.1 - Concessão de Patente ou Certificado de Adição de Invenção (22) 22/05/2015 (30) 22/05/2014 US 62/001,764 (51) F27B 7/36 (2006.01), F27D 7/02 (2006.01), F27D 17/00 (2006.01) (54) FORNO DE REMOÇÃO DE REVESTIMENTO E MÉTODO DE USO DO FORNO DE REMOÇÃO DE REVESTIMENTO (73) NOVELIS INC. (US) (72) EDWIN L. RAUCH Prazo de Validade: 20 (vinte) anos contados a partir de 22/05/2015, observadas as condições legais.</p>
(11) BR 11 2016 026571-8 B1	<p>Código 16.1 - Concessão de Patente ou Certificado de Adição de Invenção (22) 11/05/2015 (30) 12/05/2014 JP 2014-098308 (51) C21D 8/12 (2006.01), C21D 9/46 (2006.01), C22C 38/00 (2006.01), C22C 38/60 (2006.01), H01F 1/16 (2006.01) (54) MÉTODO PARA PRODUÇÃO DE CHAPA DE AÇO ELÉTRICA ORIENTADA A GRÃO (73) JFE STEEL CORPORATION (JP) (72) RYUICHI SUEHIRO; TAKASHI TERASHIMA; MAKOTO WATANABE;</p>

TOSHITO TAKAMIYA

Prazo de Validade: 20 (vinte) anos contados a partir de 11/05/2015, observadas as condições legais.

(11) BR 11 2016 026840-7 B1

Código 16.1 - Concessão de Patente ou Certificado de Adição de Invenção

(22) 21/05/2015

(30) 23/05/2014 GB 1409250.6

(51) B22F 1/00 (2006.01), C10M 169/04 (2006.01)

(54) Composição de metal em pó

(73) HÖGANÄS AB (PUBL) (SE)

(72) ASA AHLIN; PETER JOHANSSON

Prazo de Validade: 20 (vinte) anos contados a partir de 21/05/2015, observadas as condições legais.

(11) BR 11 2016 026976-4 B1

Código 16.1 - Concessão de Patente ou Certificado de Adição de Invenção

(22) 15/05/2015

(30) 19/05/2014 EP 14168819.2

(51) F27B 7/38 (2006.01), F27D 9/00 (2006.01), F27D 19/00 (2006.01)

(54) SISTEMA DE REFRIGERAÇÃO PARA FORNOS ROTATIVOS

(73) KIMA ECHTZEITSYSTEME GMBH (DE) ; VEREIN DEUTSCHER ZEMENTWERKE E.V. (DE)

(72) PETER KÜLLERTZ; PETER KALKERT; MARTIN SCHNEIDER

Prazo de Validade: 20 (vinte) anos contados a partir de 15/05/2015, observadas as condições legais.

(11) BR 11 2016 027803-8 B1

Código 16.1 - Concessão de Patente ou Certificado de Adição de Invenção

(22) 29/05/2014

(30) 29/05/2014 US 14/290,341

(51) B01J 23/887 (2006.01), C07C 253/26 (2006.01)

(54) COMPOSIÇÃO CATALÍTICA E PROCESSO PARA CONVERTER OLEFINA

(73) INEOS EUROPE AG (CH)

(72) JAMES F. BRAZDIL; MARK A. TOFT; CHARLES J. BESECKER; MICHAEL J. SEELY

Prazo de Validade: 20 (vinte) anos contados a partir de 29/05/2014, observadas as condições legais.

(11) BR 11 2016 028016-4 B1

Código 16.1 - Concessão de Patente ou Certificado de Adição de Invenção

(22) 29/05/2015

(30) 30/05/2014 NO 20140674

(51) F28D 9/00 (2006.01)

(54) MATERIAL EM FOLHA PARA TROCA DE CALOR ENTRE LÍQUIDO E VAPOR PARA PROVOCAR MUDANÇA DE FASE NO LÍQUIDO E VAPOR

(73) PLEAT AS (NO)

(72) STEIN ODDVAR SAEGROV; OTTO GODESET

Prazo de Validade: 20 (vinte) anos contados a partir de 29/05/2015, observadas as condições legais.

(11) BR 11 2016 028064-4 B1

Código 16.1 - Concessão de Patente ou Certificado de Adição de Invenção

(22) 01/06/2015

(30) 03/06/2014 GB 1409861.0

(51) B65D 83/44 (2006.01), B65D 83/48 (2006.01), B65D 83/20 (2006.01), B65D 83/66 (2006.01)

(54) CONJUNTO DE VÁLVULA E DISPOSITIVO DE SPRAY DE AEROSSOL

(73) THE SALFORD VALVE COMPANY LTD. (GB)

(72) GHASEM NASR; AMIR NOURIAN; TOM GOLDBERG; GARY HAWTHORNE

Prazo de Validade: 20 (vinte) anos contados a partir de 01/06/2015, observadas as condições legais.

(11) BR 11 2016 028275-2 B1

Código 16.1 - Concessão de Patente ou Certificado de Adição de Invenção

(22) 20/02/2015

(30) 26/09/2014 EP 14186647.5

(51) F16B 2/08 (2006.01), F16L 33/02 (2006.01)

(54) ANEL DE COMPRESSÃO FORMADO DE UMA TIRA DE PREENSÃO

(73) OETIKER SCHWEIZ AG (CH)

(72) MARKUS WIDRIG; MANUEL MÜLLER

Prazo de Validade: 20 (vinte) anos contados a partir de 20/02/2015, observadas as condições legais.

(11) BR 11 2016 029428-9 B1

Código 16.1 - Concessão de Patente ou Certificado de Adição de Invenção

(22) 11/06/2015

(30) 17/06/2014 FI 20145575

(51) C22C 38/42 (2006.01), C22C 38/44 (2006.01), C22C 38/02 (2006.01), C22C 38/04 (2006.01), C22C 38/00 (2006.01), C22C 38/58 (2006.01)

(54) AÇO INOXIDÁVEL DUPLEX

(73) OUTOKUMPU OYJ (FI)

(72) JAMES OLIVER; JAN Y. JONSSON

Prazo de Validade: 20 (vinte) anos contados a partir de 11/06/2015, observadas as condições legais.

(11) BR 11 2016 029457-2 B1

Código 16.1 - Concessão de Patente ou Certificado de Adição de Invenção

(22) 03/07/2015

(30) 03/07/2014 IB PCT/IB2014/002392

(51) C21D 8/02 (2006.01), C21D 9/46 (2006.01), C21D 1/18 (2006.01), C22C 38/02 (2006.01), C22C 38/04 (2006.01)

(54) MÉTODO PARA PRODUZIR UMA CHAPA DE AÇO REVESTIDA COM ALTA RESISTÊNCIA E CHAPA DE AÇO REVESTIDA

(73) ARCELORMITTAL (LU)

(72) DONGWEI FAN; HYUN JO JUN; RASHMI RANJAN MOHANTY; PAVAN K. C. VENKATASURYA

Prazo de Validade: 20 (vinte) anos contados a partir de 03/07/2015, observadas as condições legais.

(11) BR 11 2016 030166-8 B1

Código 16.1 - Concessão de Patente ou Certificado de Adição de Invenção

(22) 23/06/2015

(30) 27/06/2014 SE 1450793-3

(51) F28F 9/02 (2006.01), F28D 1/053 (2006.01)

(54) TROCADOR DE CALOR

(73) TITANX HOLDING AB (SE)

(72) ULF BERGMAN; ARNAUD CONTET; BENGT-OVE BIRGERSSON

Prazo de Validade: 20 (vinte) anos contados a partir de 23/06/2015, observadas as condições legais.

(11) BR 11 2017 000307-4 B1

Código 16.1 - Concessão de Patente ou Certificado de Adição de Invenção

(22) 01/07/2015

(30) 09/07/2014 FR 1456629

(51) A61K 8/34 (2006.01), A61K 8/60 (2006.01), A61Q 13/00 (2006.01), A61K 8/73 (2006.01), A61Q 15/00 (2006.01), A61K 8/02 (2006.01), A61K 8/04 (2006.01), A61K 8/11 (2006.01)

(54) COMPOSIÇÃO ANIDRA, DISPOSITIVO AEROSSOL, PROCESSOS COSMÉTICOS E PRODUTO

(73) L'OREAL (FR)

(72) GÉRARD MALLE; TIINA LUUKAS; ISABELLE BARA

Prazo de Validade: 20 (vinte) anos contados a partir de 01/07/2015, observadas as condições legais.

(11) BR 11 2017 001421-1 B1

Código 16.1 - Concessão de Patente ou Certificado de Adição de Invenção

(22) 16/07/2015

(30) 21/07/2014 FR 1457028

(51) C23C 8/80 (2006.01), B23K 9/235 (2006.01)

(54) MÉTODOS DE TRATAMENTO E DE SOLDAGEM DE UMA PEÇA NITRETADA/NITROCARBURADA

(73) H.E.F. (FR)

(72) STÉPHAN GRANDJEAN; FABRICE PROST

Prazo de Validade: 20 (vinte) anos contados a partir de 16/07/2015, observadas as condições legais.

(11) BR 11 2017 002070-0 B1

Código 16.1 - Concessão de Patente ou Certificado de Adição de Invenção

(22) 16/12/2014

(51) A61K 8/26 (2006.01), A61K 8/31 (2006.01), A61K 8/33 (2006.01), A61K 8/37 (2006.01), A61Q 15/00 (2006.01), A61K 8/92 (2006.01)

(54) MÉTODOS DE PRODUÇÃO DE UMA COMPOSIÇÃO COSMÉTICA, COMPOSIÇÕES COSMÉTICAS E MÉTODO PARA INIBIR O SUOR E O ODOR DE SE FORMAREM NA PELE

(73) L'OREAL (FR)

(72) JULIA CARESTIATO RODRIGUES; PEDRO TUPINAMBA WERNECK BARROSO; ANNE-LAURE CARMEN PAULETTE GAUDRY; DANIEL SALOMÃO MARTINEZ CECCHETTI VAZ

Prazo de Validade: 20 (vinte) anos contados a partir de 16/12/2014, observadas as condições legais.

(11) BR 11 2017 004272-0 B1

Código 16.1 - Concessão de Patente ou Certificado de Adição de Invenção

(22) 03/09/2015

(30) 04/09/2014 ES P201431287

(51) A01G 7/06 (2006.01)

(54) EQUIPAMENTO DE INJEÇÃO PARA O TRATAMENTO POR ENDOTERAPIA EM PLANTAS

(73) ENDOTERAPIA VEGETAL, S.L. (ES)

(72) LLORENÇ BARONAT ESPARRAGUERA; LLUÍS OLIVET BONMATÍ; JAUME DE PALOL MASDEVALL

Prazo de Validade: 20 (vinte) anos contados a partir de 03/09/2015, observadas as condições legais.

(11) BR 11 2017 004289-4 B1

Código 16.1 - Concessão de Patente ou Certificado de Adição de Invenção

(22) 03/09/2015

(30) 04/09/2014 FR 1458303

(51) F16L 23/08 (2006.01), F01N 13/18 (2010.01)

(54) SISTEMA DE CONEXÃO TOPO A TOPO DE DOIS TUBOS, E, CONJUNTO DE CONEXÃO DE DOIS TUBOS

(73) ETABLISSEMENTS CAILLAU (FR)

(72) FABRICE PREVOT; NICOLAS RIGOLLET; STÉPHANE DRIVON

Prazo de Validade: 20 (vinte) anos contados a partir de 03/09/2015, observadas as condições legais.

(11) BR 11 2017 005012-9 B1

Código 16.1 - Concessão de Patente ou Certificado de Adição de Invenção

(22) 14/09/2015

(30) 15/09/2014 IT TO2014A000726

(51) G01F 23/26 (2006.01)

(54) SENSOR PARA DETECTAR O NÍVEL DE UM MEIO CONTIDO EM UM RECIPIENTE, MÉTODO PARA CONTROLAR UM SENSOR PARA DETECTAR O NÍVEL DE UM MEIO CONTIDO EM UM RECIPIENTE, RECIPIENTE, E MÉTODO CARACTERIZADO PELO FATO DE QUE É PARA CONTROLAR UM

SENSOR PARA DETECTAR O NÍVEL DE UM MEIO

(73) ELTEK S.P.A (IT)

(72) MATTEO RONDANO; ENRICO CHIESA; MAURO ZORZETTO;
DOMENICO CANTARELLI

Prazo de Validade: 20 (vinte) anos contados a partir de 14/09/2015, observadas as condições legais.

(11) BR 11 2017 005611-9 B1

Código 16.1 - Concessão de Patente ou Certificado de Adição de Invenção

(22) 18/09/2015

(30) 22/09/2014 JP 2014-193155

(51) A23L 33/10 (2016.01), A61K 31/7004 (2006.01), A61K 31/7016 (2006.01),
A61K 31/702 (2006.01), A61K 31/721 (2006.01), A61P 3/10 (2006.01), C08B
37/02 (2006.01)

(54) AGENTE DE SUPRIMENTO DE ENERGIA, COMPOSIÇÃO SACARÍDICA,
PRODUTO DE ALIMENTO OU DE BEBIDA, AGENTE PARA USO NO
TRATAMENTO E PREVENÇÃO DE UMA DOENÇA OU UM SINTOMA, E, USO
DE UMA COMPOSIÇÃO SACARÍDICA

(73) MORINAGA MILK INDUSTRY CO., LTD. (JP) ; NIHON SHOKUJIN KAKO
CO., LTD. (JP)

(72) KENTA AIZAWA; KAZUKI SEKIYA; TAKAHISA IIZUKA; HIROKI TAKAGI;
MASAYASU TAKADA; KOICHI OGAWA; HIROFUMI SONOKI; AYAKO ITO; ERI
KOKUBO

Prazo de Validade: 20 (vinte) anos contados a partir de 18/09/2015, observadas as condições legais.

(11) BR 11 2017 006066-3 B1

Código 16.1 - Concessão de Patente ou Certificado de Adição de Invenção

(22) 21/09/2015

(30) 24/09/2014 IT TO2014A000751

(51) A01J 5/01 (2006.01)

(54) MEDIDOR DE LEITE PARA INSTALAÇÕES DE ORDENHA

(73) INTERPULS S.P.A. (IT)

(72) ROBERTO SICURI; GABRIELE NICOLINI

Prazo de Validade: 20 (vinte) anos contados a partir de 21/09/2015, observadas as condições legais.

(11) BR 11 2017 006422-7 B1

Código 16.1 - Concessão de Patente ou Certificado de Adição de Invenção

(22) 03/09/2015

(30) 01/10/2014 EP 14290296.4

(51) G01F 1/69 (2006.01), G01F 1/698 (2006.01)

(54) DISPOSITIVO PARA DETECTAR FLUXOS DE AR

(73) SIEMENS SCHWEIZ AG (CH)

(72) PIERRE CLERIVET

Prazo de Validade: 20 (vinte) anos contados a partir de 03/09/2015, observadas

as condições legais.

(11) BR 11 2017 007635-7 B1 Código 16.1 - Concessão de Patente ou Certificado de Adição de Invenção
(22) 16/09/2015
(30) 15/10/2014 DE 10 2014 015 052.6
(51) B24D 13/14 (2006.01), B24B 13/01 (2006.01), B24B 13/02 (2006.01), B24D 9/00 (2006.01)
(54) DISCO DE POLIMENTO PARA UMA FERRAMENTA PARA O PROCESSAMENTO FINO DE SUPERFÍCIES QUE ATUAM OPTICAMENTE EM LENTES DE ÓCULOS, FERRAMENTA PARA O PROCESSAMENTO FINO DE SUPERFÍCIES
(73) SATISLOH AG (CH)
(72) PETER PHILIPPS; ANDREAS KAUFMANN; STEFFEN WALLENDORF; HOLGER SCHÄFER
Prazo de Validade: 20 (vinte) anos contados a partir de 16/09/2015, observadas as condições legais.

(11) BR 11 2017 008819-3 B1 Código 16.1 - Concessão de Patente ou Certificado de Adição de Invenção
(22) 22/10/2015
(30) 29/10/2014 GB 1419219.9; 30/04/2015 GB 1507388.5
(51) G01N 29/24 (2006.01), B06B 1/08 (2006.01)
(54) TRANSDUTOR ACÚSTICO ELETROMAGNÉTICO, E, MÉTODO PARA EXCITAR VIBRAÇÕES ULTRASSÔNICAS
(73) PERMASENSE LIMITED (GB)
(72) FREDERIC BERT CEGLA; JULIO AGUSTIN ISLA GARCIA
Prazo de Validade: 20 (vinte) anos contados a partir de 22/10/2015, observadas as condições legais.

(11) BR 11 2017 009977-2 B1 Código 16.1 - Concessão de Patente ou Certificado de Adição de Invenção
(22) 25/11/2015
(30) 03/12/2014 DE 10 2014 224 736.5
(51) B01J 2/26 (2006.01), B29B 9/10 (2006.01)
(54) DISPOSITIVO E PROCESSO PARA PASTILHAR UM PRODUTO FLUIDIFICÁVEL
(73) IPCO GERMANY GMBH (DE)
(72) BERND SCHMIDT
Prazo de Validade: 20 (vinte) anos contados a partir de 25/11/2015, observadas as condições legais.

(11) BR 11 2017 011247-7 B1 Código 16.1 - Concessão de Patente ou Certificado de Adição de Invenção
(22) 11/12/2015
(30) 17/12/2014 FR 1462635
(51) A61K 8/41 (2006.01)

(54) Composição, processo de tingimento de fibras queratínicas e dispositivo com múltiplos compartimentos

(73) L'OREAL (FR)

(72) FRÉDÉRIC LEGRAND; VALÉRIE NICOU; ISABELLE ROLLAT

Prazo de Validade: 20 (vinte) anos contados a partir de 11/12/2015, observadas as condições legais.

(11) BR 11 2017 011453-4 B1

Código 16.1 - Concessão de Patente ou Certificado de Adição de Invenção

(22) 05/12/2014

(51) B26B 21/52 (2006.01)

(54) CABO E LÂMINA DE BARBEAR

(73) BIC-VIOLEX SA (GR)

(72) SPYROS GRATSIAS; IOANNIS-MARIOS PSIMADAS; IOANNIS BOZIKIS; PANAGIOTIS MOUSTAKAS; DIMITRIOS EFTHIMIADIS; EFSTRATIOS CHRISTOFIDELLIS

Prazo de Validade: 20 (vinte) anos contados a partir de 05/12/2014, observadas as condições legais.

(11) BR 11 2017 012734-2 B1

Código 16.1 - Concessão de Patente ou Certificado de Adição de Invenção

(22) 16/12/2015

(30) 19/12/2014 DE 10 2014 019 679.8

(51) A61G 5/10 (2006.01), A61G 13/12 (2006.01)

(54) CADEIRA DE RODAS DOBRÁVEL

(73) OTTO BOCK MOBILITY SOLUTIONS GMBH (DE)

(72) SERGEJ DICK; PATRICK HÖHN

Prazo de Validade: 20 (vinte) anos contados a partir de 16/12/2015, observadas as condições legais.

(11) BR 11 2017 013011-4 B1

Código 16.1 - Concessão de Patente ou Certificado de Adição de Invenção

(22) 18/12/2014

(51) A43B 23/02 (2006.01), A43B 1/04 (2006.01)

(54) CALÇADO

(73) PUMA SE (DE)

(72) ANDREAS SIEGISMUND

Prazo de Validade: 20 (vinte) anos contados a partir de 18/12/2014, observadas as condições legais.

(11) BR 11 2017 013045-9 B1

Código 16.1 - Concessão de Patente ou Certificado de Adição de Invenção

(22) 16/11/2015

(30) 15/12/2014 RU 2014150467

(51) G01N 27/417 (2006.01)

(54) DETECTOR DE HIDROGÊNIO PARA MEIOS GASOSOS

(73) JOINT STOCK COMPANY "AKME-ENGINEERING" (RU)

(72) PETR NIKIFOROVICH MARTYNOV; MICHAEL EFIMOVICH CHERNOV;
ALEXSEY NIKOLAEVICH STOROZHENKO; VASILII MIKHAYLOVICH
SHELEMET'EV; ROMAN PETROVICH SADOVNICHIIY
Prazo de Validade: 20 (vinte) anos contados a partir de 16/11/2015, observadas
as condições legais.

(11) BR 11 2017 016497-3 B1

Código 16.1 - Concessão de Patente ou Certificado de Adição de Invenção
(22) 03/02/2016
(30) 03/02/2015 US 14/612,973
(51) A61K 36/41 (2006.01), A61K 36/28 (2006.01)
(54) COMPOSIÇÕES E MÉTODOS PARA METABOLISMO MUSCULAR
MELHORADO
(73) NATUREX SA (FR)
(72) ANTOINE CHARLES BILY; MARJOLAINE MEYER; KARL CHEVALIER;
LISE LAURENCON; NICOLAS FEUILLERE; MARC ROLLER; SIMONA BIRTIC;
PASCALE ELIZABETH RENÉE FANÇA-BERTHON; LEILA DENISE FALCAO
Prazo de Validade: 20 (vinte) anos contados a partir de 03/02/2016, observadas
as condições legais.

(11) BR 11 2017 019443-0 B1

Código 16.1 - Concessão de Patente ou Certificado de Adição de Invenção
(22) 03/03/2016
(30) 13/03/2015 US 62/132,790
(51) G01N 21/76 (2006.01), C12Q 1/00 (2006.01), C12Q 1/66 (2006.01), E05D
3/00 (2006.01), G01J 1/42 (2006.01), G01N 21/94 (2006.01)
(54) DISPOSITIVO DE DETECÇÃO DE LUZ
(73) 3M INNOVATIVE PROPERTIES COMPANY (US)
(72) THOMAS J. BRACE; PHILLIP A. BOLEA; GIUSEPPE M. BOMMARITO;
MICHELE A. WALDNER; STEPHEN R. ALEXANDER; FUSU THAO;
KATHLEEN M. STENERSEN
Prazo de Validade: 20 (vinte) anos contados a partir de 03/03/2016, observadas
as condições legais.

(11) BR 11 2017 020977-2 B1

Código 16.1 - Concessão de Patente ou Certificado de Adição de Invenção
(22) 12/05/2016
(30) 13/05/2015 JP 2015-097919; 28/08/2015 JP 2015-168575
(51) C07C 323/62 (2006.01), A01N 37/46 (2006.01), A01N 41/10 (2006.01),
A01N 47/02 (2006.01), A01P 3/00 (2006.01), C07C 317/44 (2006.01), C07C
317/46 (2006.01), C07C 321/28 (2006.01), C07C 321/30 (2006.01)
(54) COMPOSTO DE ÉSTER DE ÁCIDO ANTRANÍLICO OU SEU SAL,
MICROBICIDAS AGRÍCOLAS E HORTÍCOLAS QUE COMPREENDEM O
COMPOSTO, E MÉTODO PARA USAR O MICROBICIDA
(73) NIHON NOHYAKU CO., LTD. (JP)
(72) TAKASHI FURUYA; ATSUSHI OKADA; HIROTO HARAYAMA; YUTAKA
ABE; NAOTO SHIMIZU; EIJI YASUKOUCHI; YUTAKA KATO

Prazo de Validade: 20 (vinte) anos contados a partir de 12/05/2016, observadas as condições legais.

(11) BR 11 2017 021468-7 B1 Código 16.1 - Concessão de Patente ou Certificado de Adição de Invenção
 (22) 07/04/2016
 (30) 07/04/2015 US 62/143.937
 (51) G01N 3/56 (2006.01), F16C 25/00 (2006.01), F16C 25/06 (2006.01), F16C 27/00 (2006.01)
 (54) ROLAMENTO COM UM SENSOR CONFIGURADO PARA TRANSMITIR DE FORMA SEM FIO INFORMAÇÃO
 (73) NEW HAMPSHIRE BALL BEARING, INC. (US)
 (72) GRAHAM ANDREW DOWIE; BRANDYN DUANE LEWIS; RICHARD R. SOELCH
 Prazo de Validade: 20 (vinte) anos contados a partir de 07/04/2016, observadas as condições legais.

(11) BR 11 2017 023567-6 B1 Código 16.1 - Concessão de Patente ou Certificado de Adição de Invenção
 (22) 04/05/2015
 (51) C08B 15/02 (2006.01), D21B 1/06 (2006.01), C12N 5/00 (2006.01), C08L 1/02 (2006.01), A61K 31/717 (2006.01)
 (54) CELULOSE NANOFIBRILAR, MÉTODO PARA A FABRICAÇÃO DE CELULOSE NANOFIBRILAR, MEMBRANA, USO DE CELULOSE NANOFIBRILAR, E, PRODUTO
 (73) UPM-KYMMENE CORPORATION (FI)
 (72) MARKUS NUOPPONEN
 Prazo de Validade: 20 (vinte) anos contados a partir de 04/05/2015, observadas as condições legais.

(11) BR 11 2017 024695-3 B1 Código 16.1 - Concessão de Patente ou Certificado de Adição de Invenção
 (22) 22/05/2015
 (51) B22D 18/08 (2006.01), B22C 9/00 (2006.01), B22D 17/22 (2006.01), B22D 18/04 (2006.01), B22D 18/06 (2006.01)
 (54) MÉTODO DE FUNDIÇÃO POR PRESSÃO DE SUCCÃO
 (73) NISSAN MOTOR CO., LTD. (JP)
 (72) HIDETOSHI SHIGA; SHINNICHI TSUCHIYA; TATSUYA MASUTA; KENJI HAYASHI
 Prazo de Validade: 20 (vinte) anos contados a partir de 22/05/2015, observadas as condições legais.

(11) BR 11 2017 026830-2 B1 Código 16.1 - Concessão de Patente ou Certificado de Adição de Invenção
 (22) 10/06/2016
 (30) 12/06/2015 US 62/174,672; 24/06/2015 US 62/184,142
 (51) C10G 7/00 (2006.01), C10G 31/09 (2006.01)

(54) SISTEMAS E MÉTODOS PARA REDUZIR CONSUMO DE RECURSO NA PRODUÇÃO DE COMBUSTÍVEL À BASE DE ÁLCOOL POR CONVERSÃO DE COMBUSTÍVEL À BASE DE HIDROCARBONETO

(73) VERTIMASS, LLC (US)

(72) CHARLES E. WYMAN; JOHN R. HANNON

Prazo de Validade: 20 (vinte) anos contados a partir de 10/06/2016, observadas as condições legais.

(11) BR 11 2017 027628-3 B1

Código 16.1 - Concessão de Patente ou Certificado de Adição de Invenção

(22) 19/07/2016

(30) 24/07/2015 US 14/809,147

(51) G01N 21/82 (2006.01), G01N 21/85 (2006.01), C08F 10/02 (2006.01), C08F 210/16 (2006.01), B01J 19/18 (2006.01), C08F 110/02 (2006.01), C08F 2/00 (2006.01), B01J 21/16 (2006.01), G01N 21/84 (2006.01)

(54) MÉTODOS PARA MONITORAR UM COMPONENTE SÓLIDO DE UM SISTEMA DE CATALISADOR DE POLIMERIZAÇÃO EM UMA CORRENTE DE ALIMENTAÇÃO DE REATOR USANDO UM TURBIDÍMETRO

(73) CHEVRON PHILLIPS CHEMICAL COMPANY LP (US)

(72) ERIC D SCHWERDTFEGER; DANIEL G. HERT; MAX P. MCDANIEL

Prazo de Validade: 20 (vinte) anos contados a partir de 19/07/2016, observadas as condições legais.

(11) BR 11 2018 003864-4 B1

Código 16.1 - Concessão de Patente ou Certificado de Adição de Invenção

(22) 02/09/2015

(30) 01/09/2015 KR 10-2015-0123569

(51) A61L 27/20 (2006.01)

(54) MÉTODO PARA PREPARAÇÃO DE UMA COMPOSIÇÃO DE ÁCIDO HIALURÔNICO, E, COMPOSIÇÃO

(73) CG BIO CO., LTD. (KR)

(72) SU HYUN JUNG; JUN HYUK SEO; HYUN SEUNG RYU; HAK SU JANG

Prazo de Validade: 20 (vinte) anos contados a partir de 02/09/2015, observadas as condições legais.

(11) BR 11 2018 004038-0 B1

Código 16.1 - Concessão de Patente ou Certificado de Adição de Invenção

(22) 19/11/2015

(51) A61K 8/31 (2006.01), A61K 8/34 (2006.01), A61K 8/41 (2006.01), A61K 8/44 (2006.01), A61Q 5/02 (2006.01), A61Q 5/12 (2006.01), A61K 8/73 (2006.01), A61K 8/898 (2006.01)

(54) AGENTE COSMÉTICO CAPILAR COM MÚLTIPLOS COMPONENTES, COMPOSIÇÃO COSMÉTICA, PRIMEIRA COMPOSIÇÃO COSMÉTICA, PROCESSO DE LIMPEZA E CONDICIONAMENTO CAPILAR E KIT

(73) L'OREAL (FR)

(72) MYKAELLA DIVYE CARBONERA; LEANDRO VALERIANO DE CARVALHO; TATIANA SAMPAIO

Prazo de Validade: 20 (vinte) anos contados a partir de 19/11/2015, observadas as condições legais.

(11) BR 11 2018 007350-4 B1 Código 16.1 - Concessão de Patente ou Certificado de Adição de Invenção
 (22) 19/10/2016
 (30) 23/10/2015 US 14/921,910
 (51) A61L 2/14 (2006.01), A61L 2/20 (2006.01)
 (54) MÉTODOS DE TRATAMENTO DE PRODUTO OU SUPERFÍCIE COM GÁS REATIVO, DE REDUÇÃO DE MICOTOXINAS EM FRUTAS OU SEMENTES E SISTEMA PARA TRATAR PRODUTO OU SUPERFÍCIE COM GÁS REATIVO
 (73) NANO GUARD TECHNOLOGIES, LLC (US)
 (72) KEVIN M. KEENER; MARK A. HOCHWALT
 Prazo de Validade: 20 (vinte) anos contados a partir de 19/10/2016, observadas as condições legais.

(11) BR 11 2018 008468-9 B1 Código 16.1 - Concessão de Patente ou Certificado de Adição de Invenção
 (22) 26/10/2016
 (30) 27/10/2015 US 62/247,029; 25/01/2016 US 15/005,162
 (51) C07C 17/04 (2006.01), C07C 291/04 (2006.01), C07C 329/14 (2006.01), B03D 1/004 (2006.01)
 (54) COLETORES DE MINÉRIO DE AMINA
 (73) THOMAS P. DALY (US)
 (72) THOMAS P. DALY
 Prazo de Validade: 20 (vinte) anos contados a partir de 26/10/2016, observadas as condições legais.

(11) BR 11 2018 010644-5 B1 Código 16.1 - Concessão de Patente ou Certificado de Adição de Invenção
 (22) 22/11/2016
 (30) 24/11/2015 US 62/259,169
 (51) C10M 145/14 (2006.01), C10M 169/04 (2006.01), C10M 177/00 (2006.01)
 (54) USO DE UM ADITIVO DE POLÍMERO DE ACRILATO DE ALQUILA PARA MELHORAR A LIBERAÇÃO DE AR DO ÓLEO LUBRIFICANTE
 (73) SHELL INTERNATIONALE RESEARCH MAATSCHAPPIJ B.V. (NL)
 (72) SRAVANI GULLAPALLI
 Prazo de Validade: 20 (vinte) anos contados a partir de 22/11/2016, observadas as condições legais.

(11) BR 11 2018 011518-5 B1 Código 16.1 - Concessão de Patente ou Certificado de Adição de Invenção
 (22) 16/12/2016
 (30) 18/12/2015 JP 2015-247774
 (51) C07C 231/10 (2006.01), C07C 237/42 (2006.01)
 (54) MÉTODO DE PRODUÇÃO DE DERIVADO DE AMIDA AROMÁTICA

(73) MITSUI CHEMICALS AGRO, INC. (JP)

(72) YUSUKE TAKAHASHI; HIDEAKI IKISHIMA; HIRONARI OKURA

Prazo de Validade: 20 (vinte) anos contados a partir de 16/12/2016, observadas as condições legais.

(11) BR 11 2018 015318-4 B1

Código 16.1 - Concessão de Patente ou Certificado de Adição de Invenção

(22) 30/03/2016

(30) 01/02/2016 CN 201610070836.8

(51) F24C 15/18 (2006.01), A47J 37/06 (2006.01), A61L 2/26 (2006.01)

(54) APARELHO PARA A COZINHA COM UMA GAVETA

(73) GUANGDONG MIDEA KITCHEN APPLIANCES MANUFACTURING CO., LTD. (CN) ; MIDEA GROUP CO., LTD. (CN)

(72) JIANYI ZHOU; YONGZHONG ZHANG; JIAN LONG

Prazo de Validade: 20 (vinte) anos contados a partir de 30/03/2016, observadas as condições legais.

(11) BR 11 2019 000218-9 B1

Código 16.1 - Concessão de Patente ou Certificado de Adição de Invenção

(22) 20/06/2017

(30) 08/07/2016 US 15/062,319

(51) C10G 1/10 (2006.01)

(54) APARELHO QUE É PARTE DE UMA UNIDADE DE PROCESSAMENTO DE COMBUSTÍVEL REUTILIZÁVEL E APARELHO QUE É PARTE DE UMA UNIDADE DE PROCESSAMENTO DE COMBUSTÍVEL REUTILIZÁVEL DE UM REATOR PRINCIPAL

(73) GOLDEN RENEWABLE ENERGY, LLC (US)

(72) OLUWADARE OLUWASEUN; ANTHONY F. TENORE; DAVID FOWLER

Prazo de Validade: 20 (vinte) anos contados a partir de 20/06/2017, observadas as condições legais.

(11) BR 11 2019 005929-6 B1

Código 16.1 - Concessão de Patente ou Certificado de Adição de Invenção

(22) 26/09/2017

(30) 30/09/2016 US 15/281,538

(51) C08F 4/16 (2006.01), C08F 4/22 (2006.01), C08F 4/02 (2006.01), C08F 10/02 (2006.01)

(54) MÉTODOS DE PREPARAÇÃO DE UM CATALISADOR, MÉTODO DE PREPARAÇÃO DE UM POLÍMERO, COMPOSIÇÃO DE PRÉ-CATALISADOR E PRÉ-CATALISADOR

(73) CHEVRON PHILLIPS CHEMICAL COMPANY LP (US)

(72) MAX P MCDANIEL; ERIC D SCHWERDTFEGER; JEREMY M.

PRAETORIUS; ALAN L SOLENBERGER; KATHY S CLEAR

Prazo de Validade: 20 (vinte) anos contados a partir de 26/09/2017, observadas as condições legais.

(11) BR 11 2019 009682-5 B1	<p>Código 16.1 - Concessão de Patente ou Certificado de Adição de Invenção</p> <p>(22) 15/11/2017</p> <p>(30) 15/11/2016 US 62/422,180; 14/11/2017 US 15/812,994</p> <p>(51) H04L 5/00 (2006.01)</p> <p>(54) OTIMIZAÇÃO DE ESPAÇO DE BUSCA E COLOCAÇÃO DE SINAL DE REFERÊNCIA SONORO PARA CRONOLOGIA DE DECODIFICAÇÃO APERFEIÇOADA</p> <p>(73) QUALCOMM INCORPORATED (US)</p> <p>(72) SONY AKKARAKARAN; TAO LUO; WANSHI CHEN; HAO XU; PETER GAAL; YI HUANG; RENQIU WANG; SEYONG PARK</p> <p>Prazo de Validade: 20 (vinte) anos contados a partir de 15/11/2017, observadas as condições legais.</p>
(11) BR 11 2019 010834-3 B1	<p>Código 16.1 - Concessão de Patente ou Certificado de Adição de Invenção</p> <p>(22) 24/12/2016</p> <p>(51) F16L 37/18 (2006.01), F16L 37/00 (2006.01), F16L 37/08 (2006.01), F16L 37/12 (2006.01)</p> <p>(54) ACESSÓRIO DE TRAVA DE CAME DE SEGURANÇA E MÉTODO RELACIONADO DO MESMO</p> <p>(73) JEFFREY HARTMAN (US) ; GEORGE L. WILLIAMSON (US)</p> <p>(72) JEFFREY HARTMAN; GEORGE L. WILLIAMSON</p> <p>Prazo de Validade: 20 (vinte) anos contados a partir de 24/12/2016, observadas as condições legais.</p>
(11) BR 12 2014 003624-8 B1	<p>Código 16.1 - Concessão de Patente ou Certificado de Adição de Invenção</p> <p>(22) 16/02/2011</p> <p>(30) 17/02/2010 NO 2010 0239</p> <p>(43) 24/09/2020</p> <p>(51) E21B 34/10 (2006.01)</p> <p>(54) SISTEMA DE VÁLVULA PARA USO EM UM FURO DE POÇO, FURO DE POÇO PARA A EXTRAÇÃO DE HIDROCARBONETOS DE UMA FORMAÇÃO TERRESTRE CONTENDO HIDROCARBONETOS, E, MÉTODO PARA OPERAR UM FURO DE POÇO</p> <p>(62) BR 11 2012 020617-6 16/02/2011</p> <p>(73) PETROLEUM TECHNOLOGY COMPANY AS (NO)</p> <p>(72) Magnar Tveiten; Erling Kleppa; Øyvind Stokka; Ole Sevheim</p> <p>Prazo de Validade: 10 (dez) anos contados a partir de 30/03/2021, observadas as condições legais.</p>
(11) BR 12 2019 023055-2 B1	<p>Código 16.1 - Concessão de Patente ou Certificado de Adição de Invenção</p> <p>(22) 27/11/2012</p> <p>(30) 28/11/2011 US 61/563,856; 16/04/2012 US 61/624,431</p> <p>(51) A01H 5/00 (2018.01), C12N 15/82 (2006.01)</p> <p>(54) MÉTODO PARA AUMENTO DA EFICIÊNCIA NO USO DE NITROGÊNIO,</p>

PRODUÇÃO, BIOMASSA, TAXA DE CRESCIMENTO, VIGOR, E/OU TOLERÂNCIA AO ESTRESSE ABIÓTICO DE UMA PLANTA, E, CONSTRUTO DE ÁCIDO NUCLEICO ISOLADO
 (62) BR 11 2014 012871-5 27/11/2012
 (73) EVOGENE LTD. (IL)
 (72) DAVID PANIK; BASIA JUDITH VINOCUR; HAGAI KARCHI
 Prazo de Validade: 20 (vinte) anos contados a partir de 27/11/2012, observadas as condições legais.

(11) BR 12 2019 024768-4 B1

Código 16.1 - Concessão de Patente ou Certificado de Adição de Invenção
 (22) 20/02/2015
 (30) 22/05/2014 US 62/001,867
 (43) 22/12/2015
 (51) A01C 7/16 (2006.01)
 (54) DISPOSITIVO DISTRIBUIDOR DE SEMENTES
 (62) BR 10 2015 003633-7 20/02/2015
 (73) PLANTIUM S.A. (AR)
 (72) JORGE ALBERTO GENTILI
 Prazo de Validade: 20 (vinte) anos contados a partir de 20/02/2015, observadas as condições legais.

(11) BR 12 2020 004623-6 B1

Código 16.1 - Concessão de Patente ou Certificado de Adição de Invenção
 (22) 10/09/2009
 (30) 12/09/2008 FR 08 56167
 (51) C12N 9/42 (2006.01), C12N 9/24 (2006.01), C12N 15/81 (2006.01)
 (54) VARIANTES DE BETA-GLICOSIDASE TENDO ATIVIDADE MELHORADA, E USO DAS MESMAS
 (62) PI 0918789-8 10/09/2009
 (73) IFP ENERGIES NOUVELLES (FR) ; PROTEUS (FR)
 (72) NICOLAS LOPES- FERREIRA; ANTOINE MARGEOT; HUGUES MATHIS; LAURENT FOURAGE
 Prazo de Validade: 10 (dez) anos contados a partir de 30/03/2021, observadas as condições legais.

(11) BR 12 2020 005420-4 B1

Código 16.1 - Concessão de Patente ou Certificado de Adição de Invenção
 (22) 31/03/2010
 (30) 03/04/2009 US 61/166,677; 06/05/2009 US 61/176,051; 11/11/2009 EP 09175665.0
 (51) C07D 471/04 (2006.01), A61P 35/00 (2006.01), A61K 31/437 (2006.01)
 (54) FORMA PURIFICADA 1 DO POLIMORFO CRISTALINO DO COMPOSTO I
 (62) PI 1008709-5 31/03/2010
 (73) PLEXXIKON, INC. (US) ; F. HOFFMANN-LA ROCHE AG (CH)
 (72) DIPEN DESAI; RALPH DIODONE; ZENAIDA GO; PRABHA N. IBRAHIM; RAMAN MAHADEVAN IYER; HANS-JUERGEN MAIR; HARPREET K.

SANDHU; NAVNIT HARGOVINDAS SHAH; GARY CONARD VISOR; NICOLE WYTTENBACH; STEPHAN LAUPER; JOHANNES PUDEWELL; FRANK WIERSCHEM

Prazo de Validade: 10 (dez) anos contados a partir de 30/03/2021, observadas as condições legais.

(11) BR 12 2020 016643-6 B1

Código 16.1 - Concessão de Patente ou Certificado de Adição de Invenção
(22) 17/04/2010

(30) 17/04/2009 CU 2009-0057

(51) C07C 233/07 (2006.01), C07C 43/20 (2006.01), A61K 51/04 (2006.01), G01N 33/68 (2006.01)

(54) COMPOSTOS DERIVADOS DE NAFTALENO, PROCEDIMENTO PARA A PREPARAÇÃO DE DERIVADOS DE ALQUILFLUORONAFTALENO E PROCEDIMENTO PARA MARCAÇÃO DOS COMPOSTOS COM 99MTC

(62) PI 1014595-8 17/04/2010

(73) CENTRO DE NEUROCIENCIAS DE CUBA (CUBANA) (CU)

(72) MARQUIZA SABLÓN CARRAZANA; CHRYSLAINE RODRIGUEZ-TANTY; ALEJANDRO PERERA PINTADO; SUCHITIL RIVERA MARRERO; RAFAELA PEREZ PERERA; ROSA MARÍA LÓPEZ BARROSO; ANAÍS PRATS CAPOTE; HERMÁN VÉLEZ CASTRO; CARLOS SERAFÍN PÉREZ MARTÍNEZ; PEDRO VALDÉS SOSA

Prazo de Validade: 10 (dez) anos contados a partir de 30/03/2021, observadas as condições legais.

(11) BR 12 2020 017518-4 B1

Código 16.1 - Concessão de Patente ou Certificado de Adição de Invenção
(22) 25/10/2012

(30) 04/11/2011 US 61/555,538

(51) B65B 35/30 (2006.01), B65B 35/44 (2006.01), B65B 5/06 (2006.01)

(54) MÉTODO PARA EMBALAGEM DE GRUPO DE PRODUTOS

(62) BR 11 2014 010636-3 25/10/2012

(73) GRAPHIC PACKAGING INTERNATIONAL, LLC (US)

(72) TIMOTHY W. HENDRICKS

Prazo de Validade: 20 (vinte) anos contados a partir de 25/10/2012, observadas as condições legais.

(11) BR 12 2020 023313-3 B1

Código 16.1 - Concessão de Patente ou Certificado de Adição de Invenção
(22) 20/02/2015

(30) 22/05/2014 US 62/001,867

(43) 22/12/2015

(51) A01C 7/16 (2006.01)

(54) DISPOSITIVO DISTRIBUIDOR DE SEMENTES

(62) BR 10 2015 003633-7 20/02/2015

(73) PLANTIUM S.A. (AR)

(72) JORGE ALBERTO GENTILI

Prazo de Validade: 20 (vinte) anos contados a partir de 20/02/2015, observadas as condições legais.

(11) BR 12 2020 024855-6 B1 Código 16.1 - Concessão de Patente ou Certificado de Adição de Invenção
 (22) 17/02/2011
 (30) 13/04/2010 US 61/323,683
 (51) G10L 19/00 (2013.01), G10L 19/06 (2013.01)
 (54) CODIFICADOR DE ÁUDIO OU VÍDEO, DECODIFICADOR DE ÁUDIO OU VÍDEO E MÉTODOS RELACIONADOS PARA O PROCESSAMENTO DO SINAL DE ÁUDIO OU VÍDEO DE MÚLTIPLOS CANAIS USANDO UMA DIREÇÃO DE PREVISÃO VARIÁVEL
 (62) BR 11 2012 026324-2 17/02/2011
 (73) FRAUNHOFER - GESELLSCHAFT ZUR FÖRDERUNG DER ANGEWANDTEN FORSCHUNG E. V. (DE)
 (72) JULIEN ROBILLIARD; MATTHIAS NEUSINGER; CHRISTIAN HELMRICH; JOHANNES HILPERT; NIKOLAUS RETTELBACH; SASCHA DISCH; BERND EDLER
 Prazo de Validade: 10 (dez) anos contados a partir de 30/03/2021, observadas as condições legais.

(11) BR 13 2019 017016-5 F1 Código 16.1 - Concessão de Patente ou Certificado de Adição de Invenção
 (22) 15/08/2019
 (43) 26/02/2013
 (51) E04F 21/18 (2006.01)
 (54) APERFEIÇOAMENTOS INTRODUZIDOS EM ESPAÇADOR E/OU NIVELADOR DE REVESTIMENTO CERÂMICO COM LIMITADOR DE ALTURA
 (61) PI 1004793-0 05/11/2010
 (73) MARCO AURÉLIO TAVARES BASTOS (BR/SP)
 (72) MARCO AURÉLIO TAVARES BASTOS
 Prazo de Validade: 20 (vinte) anos contados a partir de 05/11/2010, observadas as condições legais.

(11) BR 20 2013 024348-0 Y1 Código 16.1 - Concessão de Patente ou Certificado de Adição de Invenção
 (22) 23/09/2013
 (43) 01/10/2019
 (51) B41J 3/407 (2006.01), B41J 11/00 (2006.01)
 (54) Disposição construtiva em sistema de recirculação de tinta associado a um sistema de impressão
 (73) ELECTRONICS FOR IMAGING, INC. (US)
 (72) PEDRO BENITO; JOSE MANUEL PLAJA ROIG; ROQUE NEBOT; ALFREDO GIRBES; RICARDO MENDOZA; MARIO KUEHN
 Prazo de Validade: 15 (quinze) anos contados a partir de 23/09/2013, observadas as condições legais.

(11) BR 20 2015 003866-1 Y1 Código 16.1 - Concessão de Patente ou Certificado de Adição de Invenção
(22) 24/02/2015
(43) 20/09/2016
(51) A01D 46/28 (2006.01)
(54) ADAPTAÇÃO EM COLHEITADEIRA DE UVAS
(73) MIGUEL BATTISTIN (BR/RS) ; TIAGO BATTISTIN (BR/RS)
(72) MIGUEL BATTISTIN; TIAGO BATTISTIN
Prazo de Validade: 15 (quinze) anos contados a partir de 24/02/2015,
observadas as condições legais.

(11) BR 20 2015 006473-5 Y1 Código 16.1 - Concessão de Patente ou Certificado de Adição de Invenção
(22) 24/03/2015
(43) 12/06/2018
(51) A47B 88/931 (2017.01)
(54) DISPOSIÇÃO CONSTRUTIVA APLICADA EM RECIPIENTE DE USO ESPECÍFICO
(73) ABJ GESTÃO DE ATIVOS INTANGÍVEIS - EIRELI (BR/SP)
(72) ALEXANDRE DE AZEVEDO PIMENTEL
Prazo de Validade: 15 (quinze) anos contados a partir de 24/03/2015,
observadas as condições legais.

(11) BR 20 2015 011787-1 Y1 Código 16.1 - Concessão de Patente ou Certificado de Adição de Invenção
(22) 21/05/2015
(43) 03/01/2017
(51) H02K 5/04 (2006.01)
(54) GERADOR ELÉTRICO DUPLO EM CONTAINER
(73) ATLAS COPCO BRASIL LTDA. (BR/SP)
(72) LEANDRO GONCIAR PUPO
Prazo de Validade: 15 (quinze) anos contados a partir de 21/05/2015,
observadas as condições legais.

(11) BR 20 2015 014035-0 Y1 Código 16.1 - Concessão de Patente ou Certificado de Adição de Invenção
(22) 15/06/2015
(43) 08/03/2016
(51) A01C 15/16 (2006.01)
(54) CONJUNTO DOSADOR DE FERTILIZANTE SÓLIDO
(73) CLARA PRESENTES LTDA-ME (BR/SP)
(72) VALDIR BAUMGARDT
Prazo de Validade: 15 (quinze) anos contados a partir de 15/06/2015,
observadas as condições legais.

(11) BR 20 2015 019536-8 Y1 Código 16.1 - Concessão de Patente ou Certificado de Adição de Invenção

	<p>(22) 13/08/2015 (43) 14/02/2017 (51) B60P 3/28 (2006.01) (54) DISPOSITIVO DE ESTABILIZAÇÃO PARA GUINDASTE INSTALADO EM CARROCERIA DE CAMINHÃO COM SISTEMA DE GIRO POR CREMALHEIRA E ENGRENAGEM CENTRAL (73) ANTONIO FAUSTINO (BR/SC) (72) ANTONIO FAUSTINO Prazo de Validade: 15 (quinze) anos contados a partir de 13/08/2015, observadas as condições legais.</p>
(11) BR 20 2015 025162-4 Y1	<p>Código 16.1 - Concessão de Patente ou Certificado de Adição de Invenção (22) 30/09/2015 (43) 04/04/2017 (51) A61G 17/00 (2006.01) (54) DISPOSIÇÃO CONSTRUTIVA APLICADA EM LÓCULO TIPO CÁPSULA EMPILHÁVEL AUTOPORTANTE (73) WAGNER FORTIN DE OLIVEIRA (BR/SP) (72) WAGNER FORTIN DE OLIVEIRA Prazo de Validade: 15 (quinze) anos contados a partir de 30/09/2015, observadas as condições legais.</p>
(11) BR 20 2015 032590-3 Y1	<p>Código 16.1 - Concessão de Patente ou Certificado de Adição de Invenção (22) 28/12/2015 (43) 04/07/2017 (51) B23K 9/32 (2006.01) (54) CIRCUITO DE CONTROLE COM SENSOR DETECTOR DO NÍVEL DE COBRE (73) ROBINSON ALEXANDRE ALVES (BR/SP) ; LUIS MARCELO BOMBO VIEIRA (BR/SP) ; SERGIO GERALDO SPENASSATTO (BR/SP) ; RAUL FERNANDO SOCOLOSKI (BR/SP) (72) SERGIO GERALDO SPENASSATTO; RAUL FERNANDO SOCOLOSKI Prazo de Validade: 15 (quinze) anos contados a partir de 28/12/2015, observadas as condições legais.</p>
(11) BR 20 2016 008822-0 Y1	<p>Código 16.1 - Concessão de Patente ou Certificado de Adição de Invenção (22) 20/04/2016 (43) 24/10/2017 (51) B01D 47/02 (2006.01), B01D 53/18 (2006.01), B01D 53/50 (2006.01), B01D 53/78 (2006.01), F01N 3/037 (2006.01), F01N 3/04 (2006.01) (54) DISPOSIÇÃO CONSTRUTIVA APLICADA EM EQUIPAMENTO LAVADOR DE GASES (73) ALBERTO FREIRE MARTINS (BR/PR) (72) ALBERTO FREIRE MARTINS</p>

Prazo de Validade: 15 (quinze) anos contados a partir de 20/04/2016, observadas as condições legais.

(11) BR 20 2016 016986-6 Y1

Código 16.1 - Concessão de Patente ou Certificado de Adição de Invenção

(22) 21/07/2016

(43) 06/02/2018

(51) A44B 11/22 (2006.01)

(54) DISPOSIÇÃO CONSTRUTIVA INTRODUZIDA EM FIVELA

(73) MARIA DAS DORES RAVAGE DE SOUZA (BR/SP)

(72) MARIA DAS DORES RAVAGE DE SOUZA

Prazo de Validade: 15 (quinze) anos contados a partir de 21/07/2016, observadas as condições legais.

(11) BR 20 2020 001664-0 Y1

Código 16.1 - Concessão de Patente ou Certificado de Adição de Invenção

(22) 24/01/2020

(43) 28/04/2020

(51) B65D 43/02 (2006.01)

(54) CONFIGURAÇÃO APLICADA EM SOBRETAMPA METÁLICA

(73) GUMERCINDO BARROSO MACHADO (BR/MG)

(72) GUMERCINDO BARROSO MACHADO

Prazo de Validade: 15 (quinze) anos contados a partir de 24/01/2020, observadas as condições legais.

(11) C1 0705630-3 F1

Código 16.1 - Concessão de Patente ou Certificado de Adição de Invenção

(22) 29/08/2008

(43) 09/03/2011

(51) A61K 9/127 (2006.01), C12N 15/64 (2006.01)

(54) PROCESSO DE PRODUÇÃO DE VACINA GÊNICA LIPOSSOMAL, VACINA GÊNICA LIPOSSOMAL E USO DA MESMA

(61) PI 0705630-3 12/12/2007

(73) UNIVERSIDADE ESTADUAL DE CAMPINAS - UNICAMP (BR/SP) ; Universidade de São Paulo - USP (BR/SP)

(72) Lucimara Gaziola de La Torre; Maria Helena Andrade Santana; Rogério Silva Rosada; Célio Lopes Silva; Arlete A. M. Coelho Castelo

Prazo de Validade: 10 (dez) anos contados a partir de 24/09/2020, observadas as condições legais.

(11) MU 8603218-6 Y1

Código 16.1 - Concessão de Patente ou Certificado de Adição de Invenção

(22) 04/09/2006

(43) 22/04/2008

(51) F16K 3/30 (2006.01), F16K 21/00 (2006.01)

(54) DISPOSIÇÃO CONSTRUTIVA INTRODUZIDA EM VÁLVULA DE PÉ COM CRIVO AUTO-LIMPANTE

(73) LUIZ CARLOS JACOBUCCI (BR/SP)

(72) Luiz Carlos Jacobucci

Prazo de Validade: 7 (sete) anos contados a partir de 30/03/2021, observadas as condições legais.

(11) PI 0417722-3 B1

Código 16.1 - Concessão de Patente ou Certificado de Adição de Invenção

(22) 16/04/2004

(30) 18/12/2003 US 10/739.385

(51) A61F 13/53 (2006.01)

(54) Compósito absorvente estirável, artigo absorvente e processo para fabricação do compósito absorvente

(73) Kimberly-Clark Worldwide, INC. (US)

(72) Xiaomin Zhang; Jian Qin; David Martin Jackson; Lisa Marie Jacobsen

Prazo de Validade: 10 (dez) anos contados a partir de 30/03/2021, observadas as condições legais.

(11) PI 0508609-4 B1

Código 16.1 - Concessão de Patente ou Certificado de Adição de Invenção

(22) 11/03/2005

(30) 12/03/2004 US 60/552,480

(51) C07D 405/12 (2006.01), C07B 43/04 (2006.01), C07B 57/00 (2006.01)

(54) PROCESSOS E INTERMEDIÁRIOS

(73) VERTEX PHARMACEUTICALS INCORPORATED (US)

(72) Gerald J. Tanoury; Minzhang Chen; Andrew D. Jones; Philip L. Nyce; Martin Trudeau; David J. Guerin; John R. Snoonian

Prazo de Validade: 10 (dez) anos contados a partir de 30/03/2021, observadas as condições legais.

(11) PI 0519207-2 B1

Código 16.1 - Concessão de Patente ou Certificado de Adição de Invenção

(22) 13/12/2005

(30) 22/12/2004 DE 10 2004 061 696.5

(51) C12N 15/52 (2006.01), C07K 14/34 (2006.01), C12R 1/15 (2006.01)

(54) POLINUCLEOTÍDEOS, POLIPEPTÍDEOS COM ATIVIDADE GAMAGLUTAMIL QUINASE, VETOR, HOSPEDEIRO TRANSFORMADO, E PROCESSO PARA PRODUZIR L-PROLINA

(73) Evonik Degussa GmbH (DE)

(72) Stephan Hans; Brigitte Bathe; Georg Thierbach

Prazo de Validade: 10 (dez) anos contados a partir de 30/03/2021, observadas as condições legais.

(11) PI 0606197-4 B1

Código 16.1 - Concessão de Patente ou Certificado de Adição de Invenção

(22) 27/07/2006

(30) 28/07/2005 EP 05291612.9

(51) C07D 295/02 (2006.01)

(54) PROCESSOS PARA A PRODUÇÃO DE COMPOSTOS

(73) GALDERMA S.A. (CH)

(72) Beat Weber; Stefan Rosenberger

Prazo de Validade: 10 (dez) anos contados a partir de 30/03/2021, observadas as condições legais.

(11) PI 0609072-9 B1

Código 16.1 - Concessão de Patente ou Certificado de Adição de Invenção

(22) 12/04/2006

(30) 13/04/2005 US 60/671,012; 12/04/2006 US 11/279,502

(51) B27L 1/12 (2006.01)

(54) CORRENTE DE DESCASCAMENTO COM ELOS LIVRES

(73) PEERLESS CHAIN COMPANY (US)

(72) ROBERT D. JENSEN; JOHN J. MCCAULEY

Prazo de Validade: 10 (dez) anos contados a partir de 30/03/2021, observadas as condições legais.

(11) PI 0700932-1 B1

Código 16.1 - Concessão de Patente ou Certificado de Adição de Invenção

(22) 20/03/2007

(43) 04/11/2008

(51) A61C 19/06 (2006.01)

(54) DISPOSITIVO MIMETIZADOR DE BOLSA PERIODONTAL

(73) UNIVERSIDADE DE SÃO PAULO - USP (BR/SP)

(72) Osvaldo de Freitas; Elza Helena Guimarães Lara; Marcos Luciano Bruschi

Prazo de Validade: 10 (dez) anos contados a partir de 30/03/2021, observadas as condições legais.

(11) PI 0703658-2 B1

Código 16.1 - Concessão de Patente ou Certificado de Adição de Invenção

(22) 03/10/2007

(43) 08/06/2010

(51) C07D 211/42 (2006.01), A61K 31/452 (2006.01), A61P 25/28 (2006.01)

(54) DERIVADOS N-BENZIL-(-3-O-ACETIL)-PIPERIDÍNICOS, COMPOSIÇÕES FARMACÊUTICAS CONTENDO OS MESMOS, E PROCESSOS PARA SUA PREPARAÇÃO

(73) Universidade Estadual Paulista Júlio de Mesquita Filho - UNESP (BR/SP) ;

FUNDAÇÃO DE AMPARO À PESQUISA DO ESTADO DE MINAS GERAIS -

FAPEMIG (BR/MG) ; UNIVERSIDADE FEDERAL DE ALFENAS - UNIFAL - MG

(BR/MG) ; UNIVERSIDADE FEDERAL DO RIO DE JANEIRO - UFRJ (BR/RJ)

(72) Marcia Paranho Veloso; Vanderlan da Silva Bolzani; Newton G. Castro;

MÔNICA SANTOS ROCHA; CLÁUDIO VIEGAS JUNIOR

Prazo de Validade: 10 (dez) anos contados a partir de 30/03/2021, observadas as condições legais.

(11) PI 0704399-6 B1

Código 16.1 - Concessão de Patente ou Certificado de Adição de Invenção

(22) 28/11/2007

(30) 30/11/2006 JP 2006-323362

(43) 08/09/2010

(51) F02M 25/025 (2006.01)

(54) SISTEMA DE SUPRIMENTO DE COMBUSTÍVEL E MÉTODO DE OPERAÇÃO PARA UM MOTOR DE COMBUSTÃO INTERNA

(73) HONDA MOTOR CO., LTD. (JP)

(72) Noriyuki Kawamata

Prazo de Validade: 10 (dez) anos contados a partir de 30/03/2021, observadas as condições legais.

(11) PI 0719281-9 B1

Código 16.1 - Concessão de Patente ou Certificado de Adição de Invenção

(22) 23/11/2007

(30) 27/11/2006 EP 06124837.3

(51) C07D 407/12 (2006.01), C07D 317/22 (2006.01), C07D 317/20 (2006.01), C07D 407/04 (2006.01), C07F 5/02 (2006.01)

(54) PROCESSO PARA PREPARAÇÃO DE NEBIVOLOL

(73) F.I.S. - FABBRICA ITALIANA SINTETICI S.P.A. (IT)

(72) Raffaella Volpicelli; Paolo Maragni; Livius Cotarca; Johnny Foletto; Franco Massaccesi

Prazo de Validade: 10 (dez) anos contados a partir de 30/03/2021, observadas as condições legais.

(11) PI 0720282-2 B1

Código 16.1 - Concessão de Patente ou Certificado de Adição de Invenção

(22) 14/12/2007

(30) 15/12/2006 US 60/875,217

(51) A61K 38/48 (2006.01), A61K 47/54 (2017.01), A61K 47/61 (2017.01), C12N 9/64 (2006.01), C12N 9/96 (2006.01)

(54) CONSTRUÇÃO PROTEICA, COMPOSIÇÃO FARMACÊUTICA, E, KIT

(73) BAXALTA INCORPORATED (US) ; BAXALTA GMBH (CH)

(72) MICHEL CANAVAGGIO (FALECIDO); PETER TURECEK; JUERGEN SIEKMANN; FRIEDRICH SCHEIFLINGER

Prazo de Validade: 10 (dez) anos contados a partir de 30/03/2021, observadas as condições legais.

(11) PI 0803686-1 B1

Código 16.1 - Concessão de Patente ou Certificado de Adição de Invenção

(22) 14/07/2008

(30) 25/07/2007 US 60/951872

(43) 01/12/2009

(51) A01D 45/02 (2006.01)

(54) UNIDADE DE FILEIRA PARA UMA COLHEITADEIRA DE SAFRA EM FILEIRA, E, ROLETE DE ESPIGA DE UMA UNIDADE DE FILEIRA DE UMA COLHEITADEIRA DE SAFRA EM FILEIRA

(73) DEERE & COMPANY (US)

(72) TIMOTHY FRANKLIN CHRISTENSEN; Corwin Marcus Raymond Puryk;
JANET ROSE WILLETT

Prazo de Validade: 10 (dez) anos contados a partir de 30/03/2021, observadas as condições legais.

(11) PI 0804306-0 B1

Código 16.1 - Concessão de Patente ou Certificado de Adição de Invenção

(22) 07/10/2008

(43) 13/07/2010

(51) H01P 1/201 (2006.01), H01P 1/16 (2006.01)

(54) FILTRO DE MICRO-ONDAS PASSA-FAIXA PLANAR TRIPLO-MODO

(73) UNIVERSIDADE DE SÃO PAULO - USP (BR/SP)

(72) Fátima Salete Correra; Ariana Maria da Conceição Lacorte Caniato
Serrano

Prazo de Validade: 10 (dez) anos contados a partir de 30/03/2021, observadas as condições legais.

(11) PI 0805706-0 B1

Código 16.1 - Concessão de Patente ou Certificado de Adição de Invenção

(22) 09/12/2008

(43) 14/09/2010

(51) C13B 10/04 (2011.01), C12P 7/06 (2006.01), F01K 17/04 (2006.01)

(54) PROCESSO PARA RECUPERAÇÃO DE ÁGUA E ENERGIA DO
PROCESSAMENTO DE CANA-DE-AÇÚCAR EM USINAS DE PRODUÇÃO DE
AÇÚCAR E ETANOL

(66) PI 0802631-9 27/06/2008

(73) DEDINI S/A INDÚSTRIAS DE BASE (BR/SP)

(72) Paulo Eduardo Mantelatto; Celina Kiyomi Yamakawa; ANTÔNIO ROGÉRIO
PEREIRA CÉSAR; José Luiz Olivério; Fernando Cesar Boscarior; Marcilio
Nogueira do Amaral Gurgel

Prazo de Validade: 10 (dez) anos contados a partir de 30/03/2021, observadas as condições legais.

(11) PI 0810064-0 B1

Código 16.1 - Concessão de Patente ou Certificado de Adição de Invenção

(22) 16/04/2008

(30) 20/04/2007 GB 0707705.0; 19/10/2007 GB 0720569.3; 20/03/2008 GB
0805311.8

(51) C07D 519/00 (2006.01), C07D 471/16 (2006.01), C07D 487/16 (2006.01),
A61K 31/4985 (2006.01), A61P 31/00 (2006.01)

(54) COMPOSTOS CONTENDO NITROGÊNIO TRICÍCLICO COMO AGENTES
ANTIBACTERIANOS, COMPOSIÇÕES FARMACÊUTICAS QUE
COMPREENDEM OS DITOS COMPOSTOS E USO DOS MESMOS PARA O
TRATAMENTO DE INFECÇÕES BACTERIANAS EM MAMÍFEROS

(73) Glaxo Group Limited (GB)

(72) David Evan Davies; David Thomas Davies; Ilaria Giordano; Alan Joseph
Hennessy; Neil David Pearson

Prazo de Validade: 10 (dez) anos contados a partir de 30/03/2021, observadas as condições legais.

(11) PI 0810343-7 B1

Código 16.1 - Concessão de Patente ou Certificado de Adição de Invenção
 (22) 05/05/2008
 (30) 07/05/2007 US 60/924,273
 (51) C12M 1/00 (2006.01), C12M 1/04 (2006.01), C12M 3/00 (2006.01)
 (54) DISPOSITIVO DESCARTÁVEL PARA O CULTIVO E COLHEITA DE TECIDOS VEGETAIS E/OU CÉLULAS, MÉTODO DE CULTIVO E COLHEITA DE UM TECIDO VEGETAL E/OU CÉLULAS VEGETAIS EM UM VOLUME MAIOR DO QUE 400 LITROS E SISTEMA DE CULTIVO DA CÉLULA VEGETAL
 (73) PROTALIX LTD (IL)
 (72) Yoseph Shaaltiel; YAIR KIRSHNER; ALON SHTAINIZ; YARON NAOS; YFTACH SHNEOR
 Prazo de Validade: 10 (dez) anos contados a partir de 30/03/2021, observadas as condições legais.

(11) PI 0815716-2 B1

Código 16.1 - Concessão de Patente ou Certificado de Adição de Invenção
 (22) 20/08/2008
 (30) 21/08/2007 EP 07291027.6
 (51) C23G 3/02 (2006.01), B08B 3/02 (2006.01), B21B 45/06 (2006.01), B21B 45/08 (2006.01)
 (54) DECAPAGEM SECUNDÁRIA ECONÔMICA
 (73) Arcelormittal France (FR)
 (72) Valérie Leblanc; Jean-Luc Borean; Nathalie Mikler; Gilles Dussart; Mialot Sylvain; Patrice Matet
 Prazo de Validade: 10 (dez) anos contados a partir de 30/03/2021, observadas as condições legais.

(11) PI 0816039-2 B1

Código 16.1 - Concessão de Patente ou Certificado de Adição de Invenção
 (22) 22/07/2008
 (30) 26/09/2007 US 60/975,436; 27/12/2007 US 11/965,446
 (51) B61L 7/06 (2006.01)
 (54) MÉTODO PARA MONITORAR REMOTAMENTE EQUIPAMENTO DE ESTRADA DE FERRO E SISTEMA PARA MONITORAR REMOTAMENTE EQUIPAMENTO DE ESTRADA DE FERRO
 (73) GENERAL ELECTRIC COMPANY (US)
 (72) JEFFREY MICHAEL FRIES; ARIC ALBERT WEINGARTNER; DERALD J. HERINCKX
 Prazo de Validade: 10 (dez) anos contados a partir de 30/03/2021, observadas as condições legais.

(11) PI 0818437-2 B1	Código 16.1 - Concessão de Patente ou Certificado de Adição de Invenção (22) 08/10/2008 (30) 11/10/2007 JP 2007-265420 (51) C07K 16/28 (2006.01), C07K 14/42 (2006.01), A61K 39/395 (2006.01), C12N 5/12 (2006.01), A61P 19/10 (2006.01) (54) ANTICORPO OU FRAGMENTO FUNCIONAL DO ANTICORPO, COMPOSIÇÃO FARMACÊUTICA, USO DE PELO MENOS UM DOS ANTICORPOS OU FRAGMENTOS FUNCIONAIS DOS ANTICORPOS, E, HIBRIDOMA (73) DAIICHI SANKYO COMPANY, LIMITED (JP) (72) YOSHIHARU HIRUMA; Eisuke Tsuda Prazo de Validade: 10 (dez) anos contados a partir de 30/03/2021, observadas as condições legais.
(11) PI 0821474-3 B1	Código 16.1 - Concessão de Patente ou Certificado de Adição de Invenção (22) 23/12/2008 (30) 28/12/2007 US 61/017,418; 31/12/2007 US 61/017,881 (51) B01D 61/22 (2006.01), A61K 9/08 (2006.01), A61K 9/00 (2006.01), A61K 38/00 (2006.01) (54) FORMULAÇÃO FARMACÊUTICA LÍQUIDA ESTÁVEL (73) BAXALTA INCORPORATED (US) ; BAXALTA GMBH (CH) (72) PETER MATTHIESSEN; PETER TURECEK; KURT SCHNECKER; HANS-PETER SCHWARZ Prazo de Validade: 10 (dez) anos contados a partir de 30/03/2021, observadas as condições legais.
(11) PI 0822167-7 B1	Código 16.1 - Concessão de Patente ou Certificado de Adição de Invenção (22) 03/12/2008 (30) 25/04/2008 EP PCT/EP2008/003384 (51) H04N 21/2343 (2011.01), H04N 21/2662 (2011.01), H04N 21/43 (2011.01), H04N 21/845 (2011.01) (54) MÉTODO PARA DERIVAR UMA ESTRATÉGIA DE DECODIFICAÇÃO (73) FRAUNHOFER-GESELLSCHAFT ZUR FÖRDERUNG DER ANGEWANDTEN FORSCHUNG E.V. (DE) (72) THOMAS SCHIERL; CORNELIUS HELLGE; KARSTEN GRUENEBERG Prazo de Validade: 10 (dez) anos contados a partir de 30/03/2021, observadas as condições legais.
(11) PI 0823004-8 B1	Código 16.1 - Concessão de Patente ou Certificado de Adição de Invenção (22) 19/09/2008 (30) 07/08/2008 IN 01904/CHE/2008 (51) C07K 1/12 (2006.01), C07K 14/62 (2006.01), C12P 21/06 (2006.01) (54) PROCESSO PARA PREPARAÇÃO DE COMPOSTOS DE INSULINA (73) BIOCON LIMITED (IN)

(72) Hazra, Partha; Sathyanarayana, Srikanth, Golarahosahalli; Sreenivas, Suma; Shivarudraiah, Manjunath, Hadavanahalli; Sastry, Kedarnath, Nanjund; Iyer, HArish

Prazo de Validade: 10 (dez) anos contados a partir de 30/03/2021, observadas as condições legais.

(11) PI 0823202-4 B1

Código 16.1 - Concessão de Patente ou Certificado de Adição de Invenção

(22) 12/08/2008

(30) 13/08/2007 JP 2007-211102

(51) H04J 13/00 (2011.01), H04L 1/16 (2006.01), H04L 5/00 (2006.01), H04L 1/12 (2006.01)

(54) APARELHO DE COMUNICAÇÃO DE RÁDIO E MÉTODO PARA DIFUNDIR UM SINAL

(73) OPTIS WIRELESS TECHNOLOGY, LLC (US)

(72) Sadaki Futagi; Seigo Nakao; Daichi Imamura

Prazo de Validade: 10 (dez) anos contados a partir de 30/03/2021, observadas as condições legais.

(11) PI 0823212-1 B1

Código 16.1 - Concessão de Patente ou Certificado de Adição de Invenção

(22) 23/09/2008

(51) F24C 15/32 (2006.01)

(54) APARELHO PARA PREPARAÇÃO DE ALIMENTO E MEMBRO GUIA DE AR PARA O MESMO

(73) KONINKLIJKE PHILIPS N.V. (NL)

(72) Fedde Van Der Weij

Prazo de Validade: 10 (dez) anos contados a partir de 30/03/2021, observadas as condições legais.

(11) PI 0902039-0 B1

Código 16.1 - Concessão de Patente ou Certificado de Adição de Invenção

(22) 09/06/2009

(43) 22/02/2011

(51) C07C 49/217 (2006.01), C07C 49/255 (2006.01), C07C 49/203 (2006.01), A61K 31/337 (2006.01), A61K 31/7048 (2006.01), A61K 31/661 (2006.01), A61K 31/665 (2006.01), A61K 31/675 (2006.01), A61P 35/00 (2006.01), A61P 35/04 (2006.01)

(54) COMPOSIÇÃO FARMACÊUTICA E USO DE COMPOSIÇÃO FARMACÊUTICA PARA O TRATAMENTO, PROFILAXIA OU PREVENÇÃO DE DOENÇAS NEOPLÁSICAS EM HUMANOS E ANIMAIS

(73) FUNDAÇÃO DE AMPARO À PESQUISA DO ESTADO DE SÃO PAULO - FAPESP (BR/SP) ; ANHANGUERA EDUCACIONAL LTDA. (BR/SP)

(72) José Agustin Quincoces Suárez; Durvanei Augusto Maria; Paulo Celso Pardi; Fernanda Faião Flores; Reginaldo Pereira Santos; DANIELA GONÇALES RANDO

Prazo de Validade: 10 (dez) anos contados a partir de 30/03/2021, observadas

as condições legais.

(11) PI 0902801-3 B1

Código 16.1 - Concessão de Patente ou Certificado de Adição de Invenção

(22) 04/08/2009

(43) 12/04/2011

(51) F16C 33/30 (2006.01)

(54) MANCAL BLINDADO

(73) Indústria e Comércio de Auto Peças Rei Ltda (BR/SP)

(72) Silvio José Carneiro Constâncio

Prazo de Validade: 10 (dez) anos contados a partir de 30/03/2021, observadas as condições legais.

(11) PI 0903616-4 B1

Código 16.1 - Concessão de Patente ou Certificado de Adição de Invenção

(22) 25/09/2009

(43) 24/05/2011

(51) A61K 39/39 (2006.01), A61K 39/112 (2006.01), C12N 15/62 (2006.01), A61P 31/10 (2006.01)

(54) FORMULAÇÃO FARMACÊUTICA CONTENDO FLAGELINA

CO-ADMINISTRADA E/OU FUSIONADA A UM PEPTÍDEO (P10) E SEU USO

(73) UNIVERSIDADE DE SÃO PAULO - USP (BR/SP) ; UNIVERSIDADE

FEDERAL DE SÃO PAULO - UNIFESP (BR/SP) ; FUNDAÇÃO DE AMPARO A PESQUISA DO ESTADO DE SÃO PAULO - FAPESP (BR/SP)

(72) CARLOS PELLESCI TABORDA; LUIS CARLOS DE SOUZA FERREIRA;

CATARINA JOELMA MAGALHÃES BRAGA; GLAUCE MARY GOMES

RITTNER; LUIZ RODOLPHO RAJA GABAGLIA TRAVASSOS; MARIA

ELISABETE SBROGIO DE ALMEIDA; ALINE FLORÊNCIO TEIXEIRA;

ALEXANDRE FERREIRA MARQUES

Prazo de Validade: 10 (dez) anos contados a partir de 30/03/2021, observadas as condições legais.

(11) PI 0903700-4 B1

Código 16.1 - Concessão de Patente ou Certificado de Adição de Invenção

(22) 04/05/2009

(43) 26/06/2012

(51) A61M 31/00 (2006.01)

(54) SISTEMA MAGNÉTICO PARA VETORIZAÇÃO DE ANTIBIÓTICOS PARA TRATAMENTO DE INFECÇÕES POR HELICOBACTER PYLORI

(73) UNIVERSIDADE FEDERAL DO RIO GRANDE DO NORTE (BR/RN)

(72) ALDO DA CUNHA DE MEDEIROS; ÉRICA LIRA DA SILVA; JULIANA

FERNANDES DE CARVALHO; THALES RENAM FERREIRA PONTES;

ERYVALDO SÓCRATES TABOSA DO EGITO; ARTUR DA SILVA CARRIÇO

Prazo de Validade: 10 (dez) anos contados a partir de 30/03/2021, observadas as condições legais.

(11) PI 0904539-2 B1	<p>Código 16.1 - Concessão de Patente ou Certificado de Adição de Invenção (22) 27/11/2009 (30) 27/11/2008 JP 2008-302712; 30/10/2009 JP 2009-249804 (43) 15/03/2011 (51) F01M 1/16 (2006.01) (54) APARELHO DE CONTROLE DE VEÍCULO AUTOMOTIVO (73) Toyota Jidosha Kabushiki Kaisha (JP) (72) Taichi Nishimura Prazo de Validade: 10 (dez) anos contados a partir de 30/03/2021, observadas as condições legais.</p>
(11) PI 0906104-5 B1	<p>Código 16.1 - Concessão de Patente ou Certificado de Adição de Invenção (22) 13/03/2009 (30) 14/03/2008 KR 10-2008-23658; 11/11/2008 KR 10-2008-111459 (51) C07C 237/10 (2006.01) (54) DERIVADO DE ÁCIDO PEPTONUCLEICO, COMPOSIÇÃO FARMACÊUTICA CONTENDO UMA QUANTIDADE TERAPEUTICAMENTE EFICAZ DO DERIVADO DE ÁCIDO PEPTONUCLEICO, MÉTODO DE UTILIZAÇÃO DO DERIVADO DE ÁCIDO PEPTONUCLEICO E COMPOSTO (73) CTI BIO (KR) (72) SHIN CHUNG; JONG- OOK; HEUI - YEON KIM; HYUN-JIN PARK; MI-CRAN KIM Prazo de Validade: 10 (dez) anos contados a partir de 30/03/2021, observadas as condições legais.</p>
(11) PI 0906463-0 B1	<p>Código 16.1 - Concessão de Patente ou Certificado de Adição de Invenção (22) 06/02/2009 (30) 08/02/2008 US 61/027427 (51) A61K 8/44 (2006.01), A61K 8/20 (2006.01), A61Q 11/00 (2006.01) (54) COMPOSIÇÃO DE DENTIFRÍCIO COMPREENDENDO CARBONATO DE CÁLCIO E/OU DIIDRATO DE FOSFATO DICÁLCICO, ARGININA E FLUORETO, E USO DE CARBONATO DE CÁLCIO E/OU DIIDRATO DE FOSFATO DICÁLCICO, ARGININA E FLUORETO (73) Colgate-Palmolive Company (US) (72) Richard Scott Robinson; Diane Cummins; Richard J. Sullivan; Roger Ellwood Prazo de Validade: 10 (dez) anos contados a partir de 30/03/2021, observadas as condições legais.</p>
(11) PI 0908933-0 B1	<p>Código 16.1 - Concessão de Patente ou Certificado de Adição de Invenção (22) 11/03/2009 (30) 11/03/2008 EP 08152592.5 (51) C08L 95/00 (2006.01), C09J 195/00 (2006.01), C08K 5/19 (2006.01), C08K 5/42 (2006.01)</p>

(54) EMULSÃO COMPREENDENDO UMA COMPOSIÇÃO DE LIGANTE BETUMINOSO

(73) LATEXFALT B.V. (NL)

(72) Bert Jan Lommerts; QUIRINUS ADRIANUS NEDERPEL; Doetze Jakob Sikkema; Joris Wilhelmus Peeters

Prazo de Validade: 10 (dez) anos contados a partir de 30/03/2021, observadas as condições legais.

(11) PI 0910152-7 B1

Código 16.1 - Concessão de Patente ou Certificado de Adição de Invenção

(22) 17/06/2009

(30) 23/06/2008 SE 0801475-5

(51) B60K 31/00 (2006.01), B60W 10/06 (2006.01), B60W 30/14 (2006.01)

(54) SISTEMA DE CONTROLE PARA CONTROLAR O TORQUE EXTRAÍDO DE UM MOTOR À COMBUSTÃO QUE ALIMENTA UM VEÍCULO E MÉTODO RELACIONADO, VEÍCULO ACIONADO POR MOTOR E MEIO LEGÍVEL POR COMPUTADOR

(73) SCANIA CV AB (SE)

(72) LARS-GUNNAR HEDSTRÖM

Prazo de Validade: 10 (dez) anos contados a partir de 30/03/2021, observadas as condições legais.

(11) PI 0911522-6 B1

Código 16.1 - Concessão de Patente ou Certificado de Adição de Invenção

(22) 27/04/2009

(30) 25/04/2008 US 61/0488004

(51) C23C 22/07 (2006.01), C23C 22/36 (2006.01), C23F 11/12 (2006.01), C23F 11/14 (2006.01), C23F 11/173 (2006.01)

(54) COMPOSIÇÃO DE APASSIVAÇÃO PARA TRATAR UM SUBSTRATO METÁLICO E ARTIGO DE METAL REVESTIDO

(73) Henkel AG & CO. KGAA (DE)

(72) David R. McCormick; Thomas W. Cape

Prazo de Validade: 10 (dez) anos contados a partir de 30/03/2021, observadas as condições legais.

(11) PI 0914106-5 B1

Código 16.1 - Concessão de Patente ou Certificado de Adição de Invenção

(22) 16/06/2009

(30) 03/07/2008 JP 2008-174859

(51) H04B 17/23 (2015.01)

(54) DISPOSITIVO DE EXIBIÇÃO DE ESTADO DE TRANSMISSÃO

(73) Hitachi Kokusai Electric INC. (JP)

(72) Ryota Nakamura

Prazo de Validade: 10 (dez) anos contados a partir de 30/03/2021, observadas as condições legais.

(11) PI 0914600-8 B1	<p>Código 16.1 - Concessão de Patente ou Certificado de Adição de Invenção (22) 02/07/2009 (30) 02/07/2008 NL PCT/NL2008/050447 (51) A23L 33/175 (2016.01), A23L 33/12 (2016.01) (54) COMBINAÇÃO DE MATÉRIA PROTEINÁCEA E COMPOSIÇÃO NUTRICIONAL (73) N.V. Nutricia (NL) (72) Klaske Van Norren; ADRIANUS LAMBERTUS BERTHOLDUS VAN HELVOORT; JOYCE FABER; ROBERT JOHAN JOSEPH HAGEMAN; ARJAN PAUL VOS Prazo de Validade: 10 (dez) anos contados a partir de 30/03/2021, observadas as condições legais.</p>
(11) PI 0917511-3 B1	<p>Código 16.1 - Concessão de Patente ou Certificado de Adição de Invenção (22) 07/08/2009 (30) 19/08/2008 US 61/090,045 (51) C07C 319/18 (2006.01) (54) PROCESSO PARA PREPARAÇÃO DE ALDEÍDOS, CETONAS, ÉSTERES E SULFONAS SUBSTITUÍDOS COM ALQUILTIO (73) DOW AGROSCIENCES LLC (US) (72) James R. Mcconnell; Douglas Bland Prazo de Validade: 10 (dez) anos contados a partir de 30/03/2021, observadas as condições legais.</p>
(11) PI 0918660-3 B1	<p>Código 16.1 - Concessão de Patente ou Certificado de Adição de Invenção (22) 06/07/2009 (30) 17/09/2008 CN 2008 10140233.6; 13/11/2008 CN 2008 10160115.1; 01/01/2009 CN 2009 10013623.1; 29/03/2009 CN 2009 10019990.2 (51) A24D 3/06 (2006.01), A24D 3/14 (2006.01), A61K 36/82 (2006.01), A61K 31/197 (2006.01), A61K 31/198 (2006.01) (54) CIGARRO, FILTRO PARA ELIMINAÇÃO DO VÍCIO EM TABACO, BASTÃO FILTRO E SUPORTE PARA CIGARRO, KIT, NÚCLEO BALA E PROCESSO PARA FABRICAÇÃO DE FILTRO BASTÃO DE CIGARRO (73) Baolu Zhao (CN) ; Ran Tao (CN) ; YONGLIN LIANG (CN) ; XINGYI LIANG (CN) (72) Yonglin Liang; Baolu Zhao; Ran Tao; Xingyi Liang Prazo de Validade: 10 (dez) anos contados a partir de 30/03/2021, observadas as condições legais.</p>
(11) PI 0919137-2 B1	<p>Código 16.1 - Concessão de Patente ou Certificado de Adição de Invenção (22) 23/09/2009 (30) 23/09/2008 US 61/099,368; 22/09/2009 US 12/564,827 (51) H04B 7/06 (2006.01), H04J 13/00 (2011.01) (54) MÉTODO DE DIVERSIDADE DE TRANSMISSÃO PARA COMUNICAÇÃO,</p>

APARELHOS, DISPOSITIVO DE COMUNICAÇÃO SEM FIO, MÉTODO PARA RECEBER COMUNICAÇÃO UTILIZANDO UM ESQUEMA DE DIVERSIDADE DE TRANSMISSÃO, MEMÓRIA, E ESTAÇÃO BASE

(73) Qualcomm Incorporated (US)

(72) Peter Gaal; Juan Montojo; Xiliang Luo; Xiaoxia Zhang

Prazo de Validade: 10 (dez) anos contados a partir de 30/03/2021, observadas as condições legais.

(11) PI 0919447-9 B1

Código 16.1 - Concessão de Patente ou Certificado de Adição de Invenção

(22) 25/09/2009

(30) 29/09/2008 US 61/194,614

(51) C07F 5/02 (2006.01), A61K 31/69 (2006.01), A61K 35/00 (2006.01)

(54) COMPOSTOS DERIVADOS DE ÁCIDO 1-AMINO-2-CICLOBUTILETILBORÔNICO, COMPOSIÇÃO FARMACÊUTICA E USO DOS MESMOS PARA TRATAR CÂNCER

(73) MILLENNIUM PHARMACEUTICALS, INC. (US)

(72) Paul E. Fleming; Jing Li

Prazo de Validade: 10 (dez) anos contados a partir de 30/03/2021, observadas as condições legais.

(11) PI 0920145-9 B1

Código 16.1 - Concessão de Patente ou Certificado de Adição de Invenção

(22) 20/10/2009

(30) 21/10/2008 US 61/107,114

(51) C07D 249/18 (2006.01), C07D 471/04 (2006.01), C07C 327/00 (2006.01), A01N 43/707 (2006.01), A61P 33/00 (2006.01)

(54) COMPOSTOS DE TIOAMIDA, MÉTODO DE PRODUÇÃO E MÉTODO DE USO DOS MESMOS

(73) Merial, Inc. (US)

(72) LOÏC PATRICK LE HIR DE FALLOIS; Hyoung Ik Lee; Philip Reid Timmons

Prazo de Validade: 10 (dez) anos contados a partir de 30/03/2021, observadas as condições legais.

(11) PI 0924352-6 B1

Código 16.1 - Concessão de Patente ou Certificado de Adição de Invenção

(22) 25/12/2009

(30) 15/07/2009 CN 200910151992.7

(51) H04L 12/18 (2006.01), H04L 12/40 (2006.01), H04Q 11/00 (2006.01)

(54) MÉTODO E DISPOSITIVO PARA PROCESSAMENTO DE MULTIDIFUSÃO

(73) ZTE CORPORATION (CN)

(72) Mingsheng Li; Liquan Yuan; YUANLING HE

Prazo de Validade: 10 (dez) anos contados a partir de 30/03/2021, observadas as condições legais.

(11) PI 0925298-3 B1	<p>Código 16.1 - Concessão de Patente ou Certificado de Adição de Invenção (22) 02/07/2009 (51) B60K 31/00 (2006.01), B60W 10/06 (2006.01), B60W 10/10 (2012.01), B60W 30/14 (2006.01), F16H 59/36 (2006.01) (54) MÉTODO E SISTEMA PARA CONTROLE DE UM CONTROLE DE CRUZEIRO DE VEÍCULO (73) Volvo Lastvagnar AB (SE) (72) ANDERS, ERIKSSON; JOHAN, BJERNETUN Prazo de Validade: 10 (dez) anos contados a partir de 30/03/2021, observadas as condições legais.</p>
(11) PI 1001395-4 B1	<p>Código 16.1 - Concessão de Patente ou Certificado de Adição de Invenção (22) 12/05/2010 (43) 03/01/2012 (51) G09B 15/02 (2006.01) (54) MÉTODO PARA REPRESENTAR ESCALAS MUSICAIS E DISPOSITIVO ELETRÔNICO MUSICAL (73) ASSOCIAÇÃO INSTITUTO NACIONAL DE MATEMÁTICA PURA E APLICADA (BR/RJ) (72) Luiz Carlos Pacheco Rodrigues Velho; Marcelo Cicconet; Paulo Cezar Pinto Carvalho Prazo de Validade: 10 (dez) anos contados a partir de 30/03/2021, observadas as condições legais.</p>
(11) PI 1003951-1 B1	<p>Código 16.1 - Concessão de Patente ou Certificado de Adição de Invenção (22) 13/10/2010 (30) 20/10/2009 US 12/582,221 (43) 26/02/2013 (51) E21B 33/04 (2006.01), E21B 33/00 (2006.01) (54) MONTAGEM DE CABEÇA DE POÇO E VEDAÇÃO ANULAR (73) VETCO GRAY INC (US) (72) NICHOLAS P. GETTE; DANIEL W. FISH Prazo de Validade: 10 (dez) anos contados a partir de 30/03/2021, observadas as condições legais.</p>
(11) PI 1004669-0 B1	<p>Código 16.1 - Concessão de Patente ou Certificado de Adição de Invenção (22) 24/11/2010 (43) 05/03/2013 (51) H01L 31/052 (2014.01) (54) SISTEMA HÍBRIDO DE AQUECIMENTO DE ÁGUA E GERAÇÃO FOTOVOLTAICA COM MELHOR APROVEITAMENTO DA ENERGIA SOLAR (73) UNIVERSIDADE ESTADUAL DE CAMPINAS - UNICAMP (BR/SP) (72) NEWTON CESÁRIO FRATESCHI; ARTHUR VIEIRA DE OLIVEIRA Prazo de Validade: 10 (dez) anos contados a partir de 30/03/2021, observadas as condições legais.</p>

as condições legais.

(11) PI 1004979-7 B1

Código 16.1 - Concessão de Patente ou Certificado de Adição de Invenção
(22) 23/12/2010
(43) 02/04/2013
(51) F16K 31/18 (2006.01), E03D 1/36 (2006.01)
(54) TORNEIRA DE BÓIA
(73) TIGRE S.A. PARTICIPAÇÕES (BR/SC)
(72) CARLOS ROBERTO LEMOS HOMEM DE MELLO; SÉRGIO MURILO DA ROSA
Prazo de Validade: 10 (dez) anos contados a partir de 30/03/2021, observadas as condições legais.

(11) PI 1005623-8 B1

Código 16.1 - Concessão de Patente ou Certificado de Adição de Invenção
(22) 14/12/2010
(43) 09/04/2013
(51) D01D 5/00 (2006.01), B82Y 40/00 (2011.01), D04H 1/728 (2012.01), B29C 48/00 (2019.01), B82Y 30/00 (2011.01)
(54) EQUIPAMENTO E MÉTODO PARA OBTENÇÃO DE FIBRAS NANOESTRUTURADAS E O NÃO-TECIDO OBTIDO
(73) UNIVERSIDADE FEDERAL DO RIO GRANDE DO SUL (BR/RS)
(72) Annelise Kopp Alves; Felipe Amorim Berutti; CARLOS PEREZ BERGMANN
Prazo de Validade: 10 (dez) anos contados a partir de 30/03/2021, observadas as condições legais.

(11) PI 1007597-6 B1

Código 16.1 - Concessão de Patente ou Certificado de Adição de Invenção
(22) 19/04/2010
(30) 23/04/2009 GB 0906925.3
(51) A61C 5/62 (2017.01), B65D 47/30 (2006.01)
(54) Dispositivo dispensador para uma substância dentária
(73) 3M INNOVATIVE PROPERTIES COMPANY (US)
(72) ANDREAS BOEHM; ALEXANDER WALTER; MARC PEUKER; PETER MÜLLER
Prazo de Validade: 10 (dez) anos contados a partir de 30/03/2021, observadas as condições legais.

(11) PI 1008341-3 B1

Código 16.1 - Concessão de Patente ou Certificado de Adição de Invenção
(22) 12/02/2010
(30) 13/02/2009 FI 20095140
(51) D21H 11/18 (2006.01), D21H 17/24 (2006.01)
(54) MÉTODO PARA PRODUZIR CELULOSE NANOFIBRILADA MODIFICADA, CELULOSE NANOFIBRILADA MODIFICADA, USO DE CELULOSE NANOFIBRILADA MODIFICADA, PAPEL, E, MÉTODO PARA FABRICAR

PAPEL

(73) UPM-Kymmene Oyj (FI)

(72) Jouni Paltakari; Janne Laine; Monika Österberg; Ramjee Subramanian; Jan-Erik Teirfolk

Prazo de Validade: 10 (dez) anos contados a partir de 30/03/2021, observadas as condições legais.

(11) PI 1009015-0 B1

Código 16.1 - Concessão de Patente ou Certificado de Adição de Invenção
(22) 17/08/2010

(30) 10/11/2009 CN 200910210824.0

(51) H04W 52/12 (2009.01), H04W 52/28 (2009.01), H04W 52/50 (2009.01), H04W 52/54 (2009.01)

(54) MÉTODO PARA CONFIRMAR UM MODO DE CONTROLE DE ENERGIA DE ALÇA INTERNA DE DOWNLINK POR UM NODO B E DISPOSITIVO PARA CONFIRMAR UM MODO DE CONTROLE DE ENERGIA DE ALÇA INTERNA DE DOWNLINK POR UM NODO B

(73) ZTE CORPORATION (CN)

(72) YAZHU KE; XIANG CHENG; LIN LUI

Prazo de Validade: 10 (dez) anos contados a partir de 30/03/2021, observadas as condições legais.

(11) PI 1009349-4 B1

Código 16.1 - Concessão de Patente ou Certificado de Adição de Invenção
(22) 10/02/2010

(30) 19/03/2009 CN 200910127691.0

(51) H04W 74/08 (2009.01), H04W 24/10 (2009.01)

(54) MÉTODO PARA OBTENÇÃO DE INFORMAÇÕES DE ACESSO ALEATÓRIO E EQUIPAMENTO DE USUÁRIO

(73) ZTE CORPORATION (CN)

(72) Feng He; Yun Deng

Prazo de Validade: 10 (dez) anos contados a partir de 30/03/2021, observadas as condições legais.

(11) PI 1010164-0 B1

Código 16.1 - Concessão de Patente ou Certificado de Adição de Invenção
(22) 11/06/2010

(30) 24/06/2009 CN 2009 10139713.5

(51) H04L 1/00 (2006.01), H04L 5/00 (2006.01), H04W 24/10 (2009.01)

(54) MÉTODO PARA REPORTAR OS RESULTADOS DA MEDIÇÃO NA AGREGAÇÃO DE PORTADORA E EQUIPAMENTO DE USUÁRIO.

(73) ZTE CORPORATION (CN)

(72) XIAOJUAN SHI; YADA HUANG; YUN DENG

Prazo de Validade: 10 (dez) anos contados a partir de 30/03/2021, observadas as condições legais.

(11) PI 1010638-3 B1	<p>Código 16.1 - Concessão de Patente ou Certificado de Adição de Invenção (22) 07/05/2010 (30) 12/05/2009 US 12/464,143 (51) A61B 17/064 (2006.01), A61B 17/122 (2006.01), A61B 17/128 (2006.01), A61F 2/00 (2006.01) (54) PRENDEDOR CIRÚRGICO (73) ETHICON, INC (US) (72) Robert Nering; Simon Cohn; Anthony Miksza; Matthew David Daniel; Jeremy David Jarrett Prazo de Validade: 10 (dez) anos contados a partir de 30/03/2021, observadas as condições legais.</p>
(11) PI 1010694-4 B1	<p>Código 16.1 - Concessão de Patente ou Certificado de Adição de Invenção (22) 04/06/2010 (30) 19/06/2009 CH 200910150613.2 (51) H04W 24/02 (2009.01), H04W 48/08 (2009.01), H04W 84/04 (2009.01) (54) MÉTODO PARA ACESSAR O NÓ DE RETRANSMISSÃO E NÓ DE RETRANSMISSÃO (73) ZTE CORPORATION (CN) (72) Si Chen; Yincheng Zhang; Guanzhou Wang; Jian Zhang Prazo de Validade: 10 (dez) anos contados a partir de 30/03/2021, observadas as condições legais.</p>
(11) PI 1012261-3 B1	<p>Código 16.1 - Concessão de Patente ou Certificado de Adição de Invenção (22) 23/06/2010 (30) 23/06/2009 CN 200910148040.X (51) H04W 36/34 (2009.01), H04W 36/00 (2009.01), H04W 72/12 (2009.01), H04W 88/02 (2009.01), H04W 88/08 (2009.01) (54) MÉTODO DE HANDOVER, EQUIPAMENTO DE USUÁRIO E DISPOSITIVO DO LADO DA REDE (73) HUAWEI TECHNOLOGIES CO LTD (CN) (72) WEIWEI SONG; YUHUA CHEN; JING HAN; ZHYU YAN; YINGHUI YU; XIN XIONG Prazo de Validade: 10 (dez) anos contados a partir de 30/03/2021, observadas as condições legais.</p>
(11) PI 1012347-4 B1	<p>Código 16.1 - Concessão de Patente ou Certificado de Adição de Invenção (22) 25/03/2010 (30) 15/07/2009 CN 200910151990.8 (51) H04W 36/00 (2009.01) (54) MÉTODO E DISPOSITIVO PARA NOTIFICAR INFORMAÇÃO INDICATIVA DE FALHA DE TRANSFERÊNCIA INTERCELULAR (73) ZTE CORPORATION (CN) (72) Lifeng Han</p>

Prazo de Validade: 10 (dez) anos contados a partir de 30/03/2021, observadas as condições legais.

(11) PI 1015052-8 B1 Código 16.1 - Concessão de Patente ou Certificado de Adição de Invenção
 (22) 22/06/2010
 (30) 24/06/2009 DE 10 2009 030 492.4
 (51) B29C 49/18 (2006.01), B29C 49/20 (2006.01), B29C 49/48 (2006.01), B29C 49/04 (2006.01), B29C 49/42 (2006.01), B29C 49/58 (2006.01), B29C 69/00 (2006.01)
 (54) Processo para a produção de um artigo plástico, e ferramenta para moldagem a sopro
 (73) Kautex Maschinenbau Gmbh (DE)
 (72) Volker Heim; Andreas Lichtenauer; Jürgen Moitzheim; Stefan Walbroel
 Prazo de Validade: 10 (dez) anos contados a partir de 30/03/2021, observadas as condições legais.

(11) PI 1015148-6 B1 Código 16.1 - Concessão de Patente ou Certificado de Adição de Invenção
 (22) 23/04/2010
 (30) 23/04/2009 US 61/172,140; 21/04/2010 US 12/764,871
 (51) H04B 7/0404 (2017.01), H04B 7/06 (2006.01), H04L 1/06 (2006.01), H04L 5/00 (2006.01), H04L 1/00 (2006.01), H04L 1/18 (2006.01)
 (54) MÉTODO E APARELHO PARA CONTROLE E MULTIPLEXAÇÃO DE DADOS EM UM SISTEMA DE COMUNICAÇÃO MIMO
 (73) Qualcomm Incorporated (US)
 (72) Wanshi Chen; Xiaoxia Zhang; Juan Montojo; Durga Prasad Malladi
 Prazo de Validade: 10 (dez) anos contados a partir de 30/03/2021, observadas as condições legais.

(11) PI 1015188-5 B1 Código 16.1 - Concessão de Patente ou Certificado de Adição de Invenção
 (22) 11/05/2010
 (30) 29/05/2009 EP 09305494.8
 (51) H04N 5/00 (2011.01)
 (54) MÉTODO E APARELHO PARA DISTRIBUIÇÃO DE UM CONTEÚDO MULTIMÍDIA
 (73) INTERDIGITAL CE PATENT HOLDINGS (FR)
 (72) Xiao Jun Ma; Jun Li; Junbiao Zhang
 Prazo de Validade: 10 (dez) anos contados a partir de 30/03/2021, observadas as condições legais.

(11) PI 1016144-9 B1 Código 16.1 - Concessão de Patente ou Certificado de Adição de Invenção
 (22) 19/04/2010
 (30) 08/05/2009 JP P2009-113868
 (51) H04B 7/06 (2006.01), H04B 7/08 (2006.01), H04W 28/06 (2009.01)

(54) APARELHO E MÉTODO DE COMUNICAÇÃO, E, MEIO NÃO TRANSITÓRIO LEGÍVEL POR COMPUTADOR

(73) SONY CORPORATION (JP)

(72) Ryota Kimura; Hiroaki Takano; Yuichi Morioka

Prazo de Validade: 10 (dez) anos contados a partir de 30/03/2021, observadas as condições legais.

(11) PI 1100223-9 B1

Código 16.1 - Concessão de Patente ou Certificado de Adição de Invenção

(22) 15/02/2011

(30) 15/02/2010 US 12/705,702

(43) 12/11/2013

(51) G06Q 10/06 (2012.01)

(54) MÉTODO, APARELHO E SISTEMA PARA FORNECIMENTO DE SERVIÇO DE SUPORTE TÉCNICO PARA UMA PLURALIDADE DE DISPOSITIVOS DE USUÁRIOS.

(73) Accenture Global Services Limited (IE)

(72) Roy Vera; Frederick T. Lamming; Colin M. Tuggle; Michael P. Duffy

Prazo de Validade: 10 (dez) anos contados a partir de 30/03/2021, observadas as condições legais.

(11) PI 1100365-0 B1

Código 16.1 - Concessão de Patente ou Certificado de Adição de Invenção

(22) 10/02/2011

(43) 24/04/2013

(51) A61F 5/44 (2006.01)

(54) COLETOR E CONSERVANTE DE AMOSTRAS COM SISTEMA DE TELA DUPLA

(73) NL COMÉRCIO EXTERIOR LTDA (BR/SP)

(72) ADOLFO MORUZZI

Prazo de Validade: 10 (dez) anos contados a partir de 30/03/2021, observadas as condições legais.

(11) PI 1100893-8 B1

Código 16.1 - Concessão de Patente ou Certificado de Adição de Invenção

(22) 14/03/2011

(43) 11/02/2014

(51) A61C 3/00 (2006.01)

(54) INSTRUMENTO ESCULPIDOR UNIVERSAL

(73) UNIVERSIDADE DE SÃO PAULO - USP (BR/SP)

(72) JÚLIO CÉSAR SOUZA DA MATTA; ANDREA CANDIDO DOS REIS

Prazo de Validade: 10 (dez) anos contados a partir de 30/03/2021, observadas as condições legais.

(11) PI 1100900-4 B1

Código 16.1 - Concessão de Patente ou Certificado de Adição de Invenção

(22) 14/03/2011

(43) 11/06/2013
(51) A61B 17/58 (2006.01), A61B 17/86 (2006.01)
(54) IMPLANTE COM PLATAFORMA PARA DESCARREGAMENTO DE FORÇAS
(73) UNIVERSIDADE DE SÃO PAULO - USP (BR/SP)
(72) ANDREA CANDIDO DOS REIS; ANTONIO CARLOS SHIMANO
Prazo de Validade: 10 (dez) anos contados a partir de 30/03/2021, observadas as condições legais.

(11) PI 1100901-2 B1

Código 16.1 - Concessão de Patente ou Certificado de Adição de Invenção
(22) 14/03/2011
(43) 11/06/2013
(51) A61B 17/58 (2006.01), A61B 17/86 (2006.01)
(54) BIOIMPLANTE
(73) UNIVERSIDADE DE SÃO PAULO - USP (BR/SP)
(72) ANDREA CANDIDO DOS REIS
Prazo de Validade: 10 (dez) anos contados a partir de 30/03/2021, observadas as condições legais.

(11) PI 1101184-0 B1

Código 16.1 - Concessão de Patente ou Certificado de Adição de Invenção
(22) 18/03/2011
(43) 21/05/2013
(51) D06F 37/40 (2006.01)
(54) MÁQUINA DE LAVANDERIA DE CARREGAMENTO SUPERIOR PROVIDA DE MECANISMO DE LIBERAÇÃO DO CESTO
(73) ELECTROLUX DO BRASIL S.A. (BR/PR)
(72) FABIANO COSTI; LEONARDO JOSÉ GEMBAROWISKI; MARCELO PIEKARSKI
Prazo de Validade: 10 (dez) anos contados a partir de 30/03/2021, observadas as condições legais.

(11) PI 1101465-2 B1

Código 16.1 - Concessão de Patente ou Certificado de Adição de Invenção
(22) 01/04/2011
(43) 11/06/2013
(51) G01N 1/22 (2006.01)
(54) DISPOSITIVO DE CONTROLE DE FUMAÇA E USO DO REFERIDO DISPOSITIVO
(73) UNIVERSIDADE ESTADUAL DE CAMPINAS - UNICAMP (BR/SP)
(72) JOSÉ ROBERTO LOVADINO; FLÁVIO HENRIQUE BAGGIO AGUIAR; DIOGO DE AZEVEDO MIRANDA; CARLOS EDUARDO DOS SANTOS BERTOLDO
Prazo de Validade: 20 (vinte) anos contados a partir de 01/04/2011, observadas as condições legais.

(11) PI 1101520-9 B1	Código 16.1 - Concessão de Patente ou Certificado de Adição de Invenção (22) 13/04/2011 (30) 14/04/2010 US 61/324,216; 15/09/2010 US 12/882,986 (43) 11/08/2015 (51) H04M 3/00 (2006.01), G06Q 10/06 (2012.01) (54) MÉTODO, MEIO TANGÍVEL NÃO TRANSITÓRIO QUE PODE SER LIDO POR COMPUTADOR E CENTRAL DE CONTATO SEM FILA (73) AVAYA INC. (US) (72) Andrew D. Flockhart; Robert C. Steiner Prazo de Validade: 20 (vinte) anos contados a partir de 13/04/2011, observadas as condições legais.
(11) PI 1102427-5 B1	Código 16.1 - Concessão de Patente ou Certificado de Adição de Invenção (22) 26/05/2011 (43) 30/07/2013 (51) C09D 7/20 (2018.01), C09D 11/00 (2014.01), C09D 125/14 (2006.01), C08K 5/101 (2006.01), B01D 17/04 (2006.01), C08K 5/05 (2006.01), C09J 125/14 (2006.01) (54) COMPOSIÇÃO DE REVESTIMENTO À BASE DE ÁGUA COMPREENDENDO COALESCENTES VERDES, E, USO DA COMPOSIÇÃO (73) Oxiteno S.A. Indústria e Comércio (BR/SP) (72) Juliane Pereira Santos; Emerson Barros Venceslau; Fábio Rosa; Nádia Andrade Armelin; André Luis Conde da Silva Prazo de Validade: 20 (vinte) anos contados a partir de 26/05/2011, observadas as condições legais.
(11) PI 1102456-9 B1	Código 16.1 - Concessão de Patente ou Certificado de Adição de Invenção (22) 26/05/2011 (43) 15/10/2013 (51) C09D 7/20 (2018.01), C08K 5/101 (2006.01), B01D 17/04 (2006.01), C08K 5/10 (2006.01) (54) COMPOSIÇÃO DE AGENTES DE COALESCÊNCIA, E, USO DA COMPOSIÇÃO DE AGENTES DE COALESCÊNCIA (73) Oxiteno S/A Industria e Comércio (BR/SP) (72) Juliane Pereira Santos; Flávio Fumio Nakashima; Gilberto Alberto Silva; Fábio Rosa; Nadia Andrade Armelin; André Luis Conde Da Silva Prazo de Validade: 20 (vinte) anos contados a partir de 26/05/2011, observadas as condições legais.
(11) PI 1103635-4 B1	Código 16.1 - Concessão de Patente ou Certificado de Adição de Invenção (22) 27/07/2011 (30) 30/07/2010 JP 2010-172348 (43) 19/03/2013

(51) F02P 15/02 (2006.01), F02F 1/24 (2006.01), F02F 7/00 (2006.01)

(54) MOTOCICLETA

(73) Honda Motor Co., Ltd. (JP)

(72) Masaaki Negoro; Yuki Nagata; Hideki Akiyama

Prazo de Validade: 20 (vinte) anos contados a partir de 27/07/2011, observadas as condições legais.

(11) PI 1105064-0 B1

Código 16.1 - Concessão de Patente ou Certificado de Adição de Invenção

(22) 10/11/2011

(43) 08/09/2020

(51) H04W 52/06 (2009.01), H04W 52/08 (2009.01), H04W 52/10 (2009.01)

(54) METODO DE CONTROLE DISTRIBUÍDO E OPORTUNISTA DE POTÊNCIA DE TRANSMISSÃO PARA REDES DE COMUNICAÇÃO SEM FIO

(73) UNIVERSIDADE ESTADUAL DE CAMPINAS - UNICAMP (BR/SP)

(72) JOÃO MARCOS TRAVASSOS ROMANO; FABIANO DE SOUSA CHAVES

Prazo de Validade: 20 (vinte) anos contados a partir de 10/11/2011, observadas as condições legais.

(11) PI 1105376-3 B1

Código 16.1 - Concessão de Patente ou Certificado de Adição de Invenção

(22) 20/12/2011

(43) 26/12/2012

(51) F24H 1/00 (2006.01)

(54) SISTEMA DE AQUECIMENTO DE ÁGUA INDUSTRIAL POTÁVEL

(73) ALBERTO FREIRE MARTINS (BR/PR)

(72) ALBERTO FREIRE MARTINS

Prazo de Validade: 20 (vinte) anos contados a partir de 20/12/2011, observadas as condições legais.

(11) PI 1105958-3 B1

Código 16.1 - Concessão de Patente ou Certificado de Adição de Invenção

(22) 08/12/2011

(30) 09/12/2010 FR 1060288

(43) 21/11/2017

(51) G06F 21/62 (2013.01), G07C 9/00 (2020.01)

(54) DISPOSITIVO COM MICROCIRCUITOS DE CONTROLE DE EXECUÇÃO DE PELO MENOS UMA FUNÇÃO INTERNA PROTEGIDA EMBARCADA NO MESMO E PROCESSO PARA TAL

(73) OBERTHUR TECHNOLOGIES (FR)

(72) AURÉLIEN RABOISSON; SYLVESTRE DENIS

Prazo de Validade: 20 (vinte) anos contados a partir de 08/12/2011, observadas as condições legais.

(11) PI 1106919-8 B1

Código 16.1 - Concessão de Patente ou Certificado de Adição de Invenção

(22) 10/11/2011

(30) 10/11/2010 KR 10-2010-0111739
(43) 26/03/2013
(51) B60H 1/00 (2006.01), G08C 17/02 (2006.01)
(54) APARELHO E MÉTODO PARA CONTROLAR A TEMPERATURA INTERIOR DE UM VEÍCULO
(73) HYUNDAI MOTOR COMPANY (KR) ; Kia Motors Corporation (KR)
(72) Heung In Park; Chi Nam OH
Prazo de Validade: 20 (vinte) anos contados a partir de 10/11/2011, observadas as condições legais.

(11) PI 1107155-9 B1

Código 16.1 - Concessão de Patente ou Certificado de Adição de Invenção
(22) 13/10/2011
(30) 14/10/2010 US 12/904750
(43) 19/02/2013
(51) H04R 3/12 (2006.01), H04R 27/00 (2006.01), H04W 56/00 (2009.01)
(54) SISTEMA DE MICROFONE SEM FIO
(73) AUDIO TECHNICA U.S., INC. (US)
(72) Robert T. Green, III; Brian Fair
Prazo de Validade: 20 (vinte) anos contados a partir de 13/10/2011, observadas as condições legais.

(11) PI 1107477-9 B1

Código 16.1 - Concessão de Patente ou Certificado de Adição de Invenção
(22) 30/11/2011
(43) 10/11/2015
(51) C01F 17/00 (2020.01), B82Y 30/00 (2011.01)
(54) PROCESSO PARA OBTENÇÃO DE NANOCOMPÓSITOS À BASE DE COBALTITA DE LANTÂNIO E ÓXIDOS DE TERRAS RARAS
(73) UNIVERSIDADE FEDERAL DO RIO GRANDE DO NORTE (BR/RN)
(72) Rubens Maribondo do Nascimento; Moisés Rômolos Cesário; Daniel Araújo de Macedo; Braulio Silva Barros; Dulce Maria de Araújo Melo; Antonio Eduardo Martinelli
Prazo de Validade: 20 (vinte) anos contados a partir de 30/11/2011, observadas as condições legais.

Código 16.3 - Retificação

Retificação da publicação da concessão da patente por ter sido efetuada com incorreção que não impossibilita sua identificação. Tal publicação não implica na alteração da data de publicação da concessão da patente e nos prazos decorrentes da mesma.

(11) BR 10 2013 000007-8 B8

Código 16.3 - Retificação

(22) 02/01/2013

(45) 05/01/2021

(51) G09B 21/00 (2006.01)

(54) DISPOSITIVO AUXILIAR A APRENDIZAGEM DE OPERAÇÕES MATEMÁTICAS

(73) FUNDAÇÃO SÃO PAULO (BR/SP) ; ANA LUCIA MANRIQUE (BR/SP) ;

ELY ANTONIO TADEU DIRANI (BR/SP) ; LEANDRO AGUIAR SANTOS

(BR/SP) ; PIETRO ROSA FARIA NORONHA (BR/SP) ; RENATO PEREIRA DE

ARAUJO (BR/SP) ; VAGNER UENDEL DE SA MEDEIROS (BR/SP)

(72) LEANDRO AGUIAR SANTOS; PIETRO ROSA FARIA NORONHA;

RENATO PEREIRA DE ARAUJO; VAGNER UENDEL DE SA MEDEIROS; ANA

LUCIA MANRIQUE; ELY ANTONIO TADEU DIRANI

Ref. RPI 2609 de 05/01/2021 quanto aos titulares.

(11) BR 10 2013 008340-2 B8

Código 16.3 - Retificação

(22) 05/04/2013

(45) 22/04/2020

(51) F41H 13/00 (2006.01), H05C 1/00 (2006.01), F41A 19/58 (2006.01)

(54) SISTEMA E MÉTODO DE NEUTRALIZAÇÃO ELETRÔNICA

EMPREGADO EM UMA ARMA DE CHOQUE

(73) CONDOR S.A. INDÚSTRIA QUÍMICA (BR/RJ)

(72) CARLOS FREDERICO QUEIROZ DE AGUIAR

Ref. RPI 2572 de 22/04/2020 quanto ao endereço.

(11) BR 10 2013 011666-1 B8

Código 16.3 - Retificação

(22) 10/05/2013

(30) 21/05/2012 US 13/476,188

(45) 29/12/2020

(51) H01H 47/00 (2006.01), B60K 6/28 (2007.10)

(54) UNIDADE DE CONTATOR, MÉTODO PARA OPERAR UM CONTATOR DE

ISOLAMENTO E SISTEMA PARA ISOLAR UM PRIMEIRO DISPOSITIVO DE

TENSÃO DE UM SEGUNDO DISPOSITIVO DE TENSÃO

(73) GENERAL ELECTRIC COMPANY (US)

(72) RUEDIGER SOEREN KUSCH; ROBERT DEAN KING

Ref. RPI 2608 de 29/12/2020 quanto ao endereço.

(11) BR 10 2013 019172-8 B8	<p>Código 16.3 - Retificação (22) 26/07/2013 (30) 27/07/2012 FR 12 57306 (45) 26/01/2021 (51) A45D 34/00 (2006.01), B65D 47/34 (2006.01) (54) LUVA PARA A FIXAÇÃO VEDADA DE UM MEMBRO DE DISPENSAÇÃO NO GARGALO DE UM FRASCO E FRASCO PARA DISPENSAÇÃO DE UM PRODUTO LÍQUIDO (73) ALBEA LE TREPORT (FR) (72) PIERRE DUMONT; HERVÉ LOMPECH; THOMAS PRUYOST Ref. RPI 2612 de 26/01/2021 quanto aos inventores.</p>
(11) BR 10 2015 001449-0 B8	<p>Código 16.3 - Retificação (22) 22/01/2015 (30) 20/05/2014 AR P 2014 01 01998 (45) 17/02/2021 (51) A61K 8/11 (2006.01), A61K 8/97 (2017.01), A61K 8/19 (2006.01), A61K 8/34 (2006.01), A61K 8/73 (2006.01), A61K 8/41 (2006.01), A61Q 11/00 (2006.01) (54) COMPOSIÇÃO DE GEL DENTAL DE PAPAÍNA PARA TRATAMENTO NÃO TRAUMÁTICO DE CÁRIES E MÉTODO PARA SEU PREPARO (73) BRIX S.R.L. (AR) (72) MAURÍCIO DOBBOLETTA Ref. RPI 2615 de 17/02/2021 quanto ao relatório descritivo e aos desenhos.</p>
(11) BR 10 2015 002244-1 B8	<p>Código 16.3 - Retificação (22) 30/01/2015 (30) 31/01/2014 US 14/170282 (45) 23/02/2021 (51) A01C 7/20 (2006.01), A01C 7/04 (2006.01) (54) FORRO CONTRA DESGASTE, E, SISTEMA DE DISPENSAÇÃO DE SEMENTE (73) DEERE & COMPANY (US) (72) ELIJAH B. GARNER; NATHAN A. MARIMAN; MICHAEL E. FRIESTAD Ref. RPI 2616 de 23/02/2021 quanto ao título.</p>
(11) BR 10 2015 020385-3 B8	<p>Código 16.3 - Retificação (22) 24/08/2015 (30) 26/08/2014 US 14/468715 (45) 23/02/2021 (51) A01D 57/00 (2006.01), A01D 61/00 (2006.01) (54) SUPORTE DE PROLONGAMENTO PARA UM TRANSPORTADOR DE TAMBOR</p>

(73) DEERE & COMPANY (US)
(72) MICHAEL W. MOSSMAN; MATTHEW R. WHITE
Ref. RPI 2616 de 23/02/2021 quanto ao endereço.

(11) BR 10 2016 023428-0 B8 Código 16.3 - Retificação
(22) 07/10/2016
(30) 09/12/2015 US 14/963779
(45) 23/02/2021
(51) G01N 21/88 (2006.01), G01B 11/00 (2006.01)
(54) MÉTODO E SISTEMA DE INSPEÇÃO DE LIGAÇÃO A LASER
(73) THE BOEING COMPANY (US)
(72) MORTEZA SAFAI; GARY E. GEORGESON
Ref. RPI 2616 de 23/02/2021 quanto aos desenhos.

(11) BR 10 2016 025452-3 B8 Código 16.3 - Retificação
(22) 31/10/2016
(30) 13/11/2015 US 14/941,203
(45) 09/02/2021
(51) G01N 29/14 (2006.01), G01N 29/34 (2006.01), G01N 29/22 (2006.01),
G01N 29/36 (2006.01), G01N 29/44 (2006.01)
(54) SISTEMA ULTRASSÔNICO, SISTEMA DE ENSAIO ULTRASSÔNICO, E,
MÉTODO PARA ENSAIO NÃO DESTRUTIVO
(73) THE BOEING COMPANY (US)
(72) SERGEY G. PONOMAREV; WAYNE COOPER; DENNIS M. LEWIS
Ref. RPI 2614 de 09/02/2021 quanto ao quadro reivindicatório.

(11) BR 11 2012 028924-1 B8 Código 16.3 - Retificação
(22) 04/02/2011
(30) 11/05/2010 US 12/777,268
(45) 09/02/2021
(51) A63F 9/24 (2006.01)
(54) MÉTODO IMPLEMENTADO POR COMPUTADOR E SISTEMA PARA
FORNECER APENAS AVISO DE JOGO GERADO POR USUÁRIO
CONTEXTUALMENTE RELEVANTE PARA UM LOCAL DENTRO DE UM
JOGO DINÂMICO
(73) SONY COMPUTER ENTERTAINMENT AMERICA LLC (US)
(72) George Weising
Ref. RPI 2614 de 09/02/2021 quanto ao endereço.

(11) BR 11 2012 031892-6 B8 Código 16.3 - Retificação
(22) 17/06/2011
(30) 17/06/2010 JP 2010-138211
(45) 19/01/2021

(51) B23G 5/02 (2006.01), B23B 27/14 (2006.01)
 (54) INSERTO DE CORTE PARA TRABALHO DE FORMAÇÃO DE ROSCAS
 (73) Tungaloy Corporation (JP)
 (72) DAISUKE YOSHIBA; Eiichi Nunokawa
 Ref. RPI 2611 de 19/01/2021 quanto ao inventor.

(11) BR 11 2013 003115-8 B8 Código 16.3 - Retificação
 (22) 09/08/2011
 (30) 19/08/2010 US 12/859,642
 (45) 17/02/2021
 (51) H04B 10/272 (2013.01), H04Q 11/00 (2006.01)
 (54) MÉTODO PARA MONITORAR UMA UNIDADE DE REDE ÓPTICA,
 UNIDADE DE REDE ÓPTICA, E, TERMINAL DE LINHA ÓPTICA
 (73) TELEFONAKTIEBOLAGET LM ERICSSON (PUBL) (SE)
 (72) Bjorn Skubic; David Hood
 Ref. RPI 2615 de 17/02/2021 quanto a prioridade unionista.

(11) BR 11 2013 028522-2 B8 Código 16.3 - Retificação
 (22) 03/05/2012
 (30) 05/05/2011 US 61/482,886
 (45) 21/07/2020
 (51) B04B 7/12 (2006.01), B01D 21/26 (2006.01), B04B 15/00 (2006.01)
 (54) INSERÇÃO PARA UM TUBO DE CENTRIFUGAÇÃO, TUBO DE
 CENTRIFUGAÇÃO COMPREENDENDO A MESMA, MÉTODO PARA
 SEPARAÇÃO DE UMA POPULAÇÃO ALVO DE CÉLULAS DE UMA AMOSTRA
 E KIT
 (73) STEMCELL TECHNOLOGIES INC (CA)
 (72) STEVEN M. WOODSIDE
 Ref. RPI 2585 de 21/07/2020 quanto ao RD.

(11) BR 11 2014 010881-1 B8 Código 16.3 - Retificação
 (22) 07/11/2011
 (45) 09/02/2021
 (51) E21B 43/12 (2006.01), E21B 34/06 (2006.01)
 (54) SISTEMA DE RESISTÊNCIA AO FLUXO VARIÁVEL
 (73) HALLIBURTON ENERGY SERVICES, INC. (US)
 (72) JASON D. DYKSTRA; MICHAEL L. FRIPP; Liang Zhao; Frederic Felten
 Ref. RPI 2614 de 09/02/2021 quanto ao endereço.

(11) BR 11 2014 025564-4 B8 Código 16.3 - Retificação
 (22) 16/04/2013
 (30) 17/04/2012 JP 2012-094184; 15/03/2013 JP 2013-082479
 (45) 10/11/2020

(51) C07D 213/74 (2006.01), A61K 31/505 (2006.01), A61K 31/506 (2006.01), A61K 31/5377 (2006.01), A61K 31/55 (2006.01), A61K 31/551 (2006.01), A61P 35/02 (2006.01), A61P 43/00 (2006.01), C07D 239/48 (2006.01), C07D 239/49 (2006.01), C07D 401/12 (2006.01), C07D 401/14 (2006.01), C07D 403/12 (2006.01), C07D 405/12 (2006.01), C07D 409/12 (2006.01)
 (54) COMPOSTO HETEROCÍCLICO CONTENDO NITROGÊNIO OU SAL DO MESMO, COMPOSIÇÃO FARMACÊUTICA E USO DA MESMA
 (73) FUJIFILM CORPORATION (JP)
 (72) MASARU TAKASAKI; TOSHIKI TSUJINO; SHINTAROU TANABE; MEGUMI OOKUBO; KIMIHIKO SATO; ATSUSHI HIRAI; DAISUKE TERADA; SHINSUKE INUKI; SHINSUKE MIZUMOTO
 Ref. RPI 2601 de 10/11/2020 quanto ao titular.

(11) BR 11 2014 032853-6 B8

Código 16.3 - Retificação
 (22) 02/07/2012
 (45) 26/01/2021
 (51) E21B 21/08 (2006.01), E21B 44/06 (2006.01)
 (54) MÉTODO DE CONTROLAR PRESSÃO EM UM FURO DE POÇO EM UMA OPERAÇÃO DE PERFURAÇÃO DE POÇO, E, SISTEMA DE POÇO
 (73) HALLIBURTON ENERGY SERVICES, INC. (US)
 (72) JAMES R. LOVORN; NANCY S. DAVIS; CODY N. BUTLER
 Ref. RPI 2612 de 26/01/2021 quanto ao titular.

(11) BR 11 2015 007807-9 B8

Código 16.3 - Retificação
 (22) 16/10/2012
 (45) 23/02/2021
 (51) E21B 43/12 (2006.01)
 (54) UNIDADE DE REVESTIMENTO INTERNO, E, MÉTODO PARA ISOLAR UMA JUNÇÃO DE PRESSÃO
 (73) HALLIBURTON ENERGY SERVICES, INC. (US)
 (72) Cole A. Benson; William S. Renshaw
 Ref. RPI 2616 de 23/02/2021 quanto ao título.

(11) BR 11 2015 012069-5 B8

Código 16.3 - Retificação
 (22) 14/08/2013
 (45) 17/11/2020
 (51) F16L 33/025 (2006.01)
 (54) Método para vedar um tubo
 (73) OETIKER SCHWEIZ AG (CH)
 (72) ERIC THOMAS KENWRIGHT
 Ref. RPI 2602 de 17/11/2020 quanto ao endereço.

(11) BR 11 2015 014628-7 B8

Código 16.3 - Retificação

(22) 02/12/2013
 (30) 21/12/2012 JP 2012-279114
 (45) 05/01/2021
 (51) C07C 51/12 (2006.01), B01J 31/16 (2006.01), C07C 51/44 (2006.01),
 C07C 53/08 (2006.01), C07B 61/00 (2006.01)
 (54) PROCESSO PARA PRODUZIR ÁCIDO ACÉTICO, E, MÉTODO PARA
 SEPARAR OU REMOVER ACETALDEÍDO
 (73) DAICEL CORPORATION (JP)
 (72) Masahiko Shimizu; Ryuji Saito; Hiroyuki Miura
 Ref. RPI 2609 de 05/01/2021 quanto ao endereço.

(11) BR 11 2015 019975-5 B8 Código 16.3 - Retificação
 (22) 04/02/2014
 (30) 22/02/2013 US 13/774,246
 (45) 19/01/2021
 (51) F16B 11/00 (2006.01)
 (54) MÉTODO DE FORMAÇÃO DE UMA JUNTA UNIDA POR INJEÇÃO, E,
 CONJUNTO ESTRUTURAL
 (73) THE BOEING COMPANY (US)
 (72) John A. Woleader; Andrew R. Street
 Ref. RPI 2611 de 19/01/2021 quanto ao título.

(11) BR 11 2016 000901-0 B8 Código 16.3 - Retificação
 (22) 16/07/2014
 (30) 17/07/2013 EP 13176911.9
 (45) 05/01/2021
 (51) A23C 9/123 (2006.01), C12N 1/20 (2006.01), A23C 9/13 (2006.01), C12R
 1/46 (2006.01)
 (54) COMPOSIÇÕES, MÉTODOS PARA A PREPARAÇÃO DE UM PRODUTO
 E PRODUTOS ALIMENTÍCIOS OU PARA ALIMENTAÇÃO ANIMAL
 (73) DUPONT NUTRITION BIOSCIENCES APS (DK)
 (72) PHILIPPE HORVATH; CHRISTOPHE FREMAUX; PASCAL FOURCASSIE
 Ref. RPI 2609 de 05/01/2021 quanto ao endereço.

(11) BR 11 2016 012819-2 C8 Código 16.3 - Retificação
 (22) 09/12/2014
 (30) 10/12/2013 US 61/914,131
 (45) 17/11/2020
 (51) C07D 403/12 (2006.01), A01N 43/54 (2006.01), A01N 43/56 (2006.01),
 A01N 43/647 (2006.01)
 (54) COMPOSTO, COMPOSIÇÕES HERBICIDAS, MÉTODOS PARA O
 CONTROLE DO CRESCIMENTO DA VEGETAÇÃO INDESEJADA E
 MISTURAS HERBICIDA
 (73) FMC CORPORATION (US)

(72) PAULA LOUISE SHARPE; THOMAS MARTIN STEVENSON; NICHOLAS RYAN DEPREZ; RAVISEKHARA P. REDDY; SRINIVAS CHITTABOINA
 Ref. RPI 2602 de 17/11/2020 quanto ao relatório descritivo.

(11) BR 11 2016 018460-2 B8 Código 16.3 - Retificação
 (22) 11/02/2015
 (30) 11/02/2014 FR 1451051
 (45) 29/12/2020
 (51) F16L 11/08 (2006.01), F16L 55/04 (2006.01)
 (54) TUBO FLEXÍVEL PARA TRANSPORTAR FLUIDO E MÉTODO PARA PRODUZIR UM TUBO FLEXÍVEL.
 (73) TECHNIP FRANCE (FR)
 (72) PHILIPPE SECHER; PATRICE JUNG
 Ref. RPI 2608 de 29/12/2020 quanto ao endereço.

(11) BR 11 2016 019757-7 B8 Código 16.3 - Retificação
 (22) 25/02/2015
 (30) 28/02/2014 DE 10 2014 203 725.5; 28/02/2014 US 61/945,845
 (45) 09/02/2021
 (51) B01J 32/00 (2006.01), B01J 23/887 (2006.01), B01J 23/70 (2006.01), B01J 23/00 (2006.01), C07C 51/235 (2006.01), C07C 51/31 (2006.01)
 (54) CATALISADOR DE OXIDAÇÃO PROCESSOS PARA PRODUÇÃO DE UM CATALISADOR DE OXIDAÇÃO, PARA PREPARAÇÃO DE UM ÁCIDO CARBOXÍLICO alfa,beta-INSATURADO, PARA PREPARAÇÃO DE ANIDRIDO FTÁLICO E PARA DESIDROGENAÇÃO OXIDATIVA DE N-BUTENOS A BUTADIENO, E, USO DE UM CATALISADOR DE OXIDAÇÃO
 (73) BASF SE (DE)
 (72) ULRICH HAMMON; CATHRIN ALEXANDRA WELKER-NIEUWOUDT; JOSEF MACHT; CHRISTIAN WALSDORFF; CORNELIA DOBNER
 Ref. RPI 2614 de 09/02/2021 quanto ao título.

(11) BR 11 2016 022460-4 B8 Código 16.3 - Retificação
 (22) 05/03/2015
 (30) 31/03/2014 EP 14162818.0; 31/03/2014 US 61/972532
 (45) 09/02/2021
 (51) A61K 8/24 (2006.01), A61Q 11/00 (2006.01), A61K 8/19 (2006.01)
 (54) CARBONATO DE CÁLCIO REAGIDO NA SUPERFÍCIE, E, COMPOSIÇÃO DE CUIDADO ORAL
 (73) OMYA INTERNATIONAL AG (CH)
 (72) TANJA BUDDE; DANIEL E. GERARD; PATRICK A. C. GANE
 Ref. RPI 2614 de 09/02/2021 quanto ao título.

(11) BR 20 2015 026691-5 Y8 Código 16.3 - Retificação

(22) 21/10/2015
 (45) 29/12/2020
 (51) F04B 39/02 (2006.01), F16N 7/36 (2006.01), F16N 29/02 (2006.01)
 (54) DISPOSIÇÃO CONSTRUTIVA INTRODUZIDA EM COMPRESSOR ALTERNATIVO INCLUINDO BOMBA DE ÓLEO LUBRIFICANTE
 (73) EMBRACO INDÚSTRIA DE COMPRESSORES E SOLUÇÕES EM REFRIGERAÇÃO LTDA. (BR/SC)
 (72) Adilson Luiz Manke; RODRIGO ANTÔNIO SANTIAGO; MAURÍCIO PEREIRA TADA
 Ref. RPI 2608 de 29/12/2020 quanto ao titular.

(11) BR 20 2016 015017-0 Y8

Código 16.3 - Retificação
 (22) 24/06/2016
 (45) 10/11/2020
 (51) A47B 88/00 (2017.01)
 (54) GAVETEIRO COM ÁREA PARA ALOCAÇÃO DE OBJETOS
 (73) LUCIANO TRINDADE DE SOUSA MONTEIRO (BR/SP)
 (72) LUCIANO TRINDADE DE SOUSA MONTEIRO
 Ref. RPI 2601 de 10/11/2020 quanto a mudança de natureza.

(11) PI 0601413-5 B8

Código 16.3 - Retificação
 (22) 25/04/2006
 (30) 25/04/2005 US 11/113,912
 (45) 15/12/2020
 (51) B60K 17/00 (2006.01)
 (54) MONTAGEM DIFERENCIAL ESFÉRICA DE FOLGA "ZERO", USANDO ARRUELAS DE MOLA
 (73) AMERICAN AXLE & MANUFACTURING, INC. (US)
 (72) JEREMY L. CRADIT
 Ref. RPI 2606 de 15/12/2020 quanto ao inventor.

(11) PI 0912146-3 B8

Código 16.3 - Retificação
 (22) 22/04/2009
 (30) 28/05/2008 GB 0809603.4
 (45) 02/02/2021
 (51) B01D 17/02 (2006.01), B03D 1/16 (2006.01), B03D 1/26 (2006.01), E21B 43/34 (2006.01)
 (54) APARELHO DE TRATAMENTO DE FLUIDO, MÉTODO PARA TRATAR UM FLUIDO, E, ARRANJO DE BOCAL
 (73) VWS WESTGARTH LIMITED (GB)
 (72) Neville Ernest Lange; Kenneth Wayne Severing
 Ref. RPI 2613 de 02/02/2021 quanto ao endereço.

(11) PI 0913379-8 B8	<p>Código 16.3 - Retificação (22) 05/06/2009 (30) 06/06/2008 EP 08157800.7; 14/05/2009 EP 09160297.9 (45) 31/03/2020 (51) A61K 9/00 (2006.01), A61K 31/517 (2006.01), A61P 35/00 (2006.01), A61K 9/16 (2006.01), A61K 9/20 (2006.01) (54) INTERMEDIÁRIO COMPACTADO COMPREENDENDO DIMALEATO DE BIBW 2992, NA FORMA DE UM PÓ, E SEU MÉTODO DE PRODUÇÃO, MISTURA INTERMEDIÁRIA OU FINAL, E FORMULAÇÕES ORAIS SÓLIDAS PRONTAS PARA O USO/INGESTÃO (73) BOEHRINGER INGELHEIM INTERNATIONAL GMBH (DE) (72) Roman Messerschmid; Thomas Friedl Ref. RPI 2569 de 31/03/2020 quanto ao título.</p>
(11) PI 0923206-0 B8	<p>Código 16.3 - Retificação (22) 08/12/2009 (30) 19/12/2008 DE 10 2008 064 042.5 (45) 18/02/2020 (51) B01D 46/08 (2006.01) (54) SEPARADOR EM FORMA DE PLACA, AFLUÍDO DE MANEIRA TRANSVERSAL, PARA LÍQUIDOS DE UMA CORRENTE DE GÁS (73) RENTSCHLER REVEN-LÜFTUNGSSYSTEME GMBH (DE) (72) Axel Müller; SVEN RENTSCHLER Ref. RPI 2563 de 18/02/2020 quanto ao endereço.</p>
(11) PI 1011259-6 B8	<p>Código 16.3 - Retificação (22) 07/04/2010 (30) 09/04/2009 GB 0906271.2 (45) 23/02/2021 (51) C02F 1/48 (2006.01), C02F 1/00 (2006.01), C02F 1/461 (2006.01) (54) Método e aparelho para estabelecer eletrodos em uma região de um líquido (73) HYDROPATH HOLDINGS LIMITED (GB) (72) Daniel Stefanini Ref. RPI 2616 de 23/02/2021 quanto ao endereço.</p>
(11) PI 1012796-8 B8	<p>Código 16.3 - Retificação (22) 29/01/2010 (30) 11/05/2009 US 12/454,101 (45) 23/02/2021 (51) F21S 4/00 (2016.01), F21V 15/01 (2006.01), F21K 99/00 (2016.01) (54) ALOJAMENTO DE PERFIL BAIXO (73) The Sloan Company, Inc. dba Sloanled (US) (72) Thomas C. Sloan</p>

Ref. RPI 2616 de 23/02/2021 quanto a data da prioridade unionista.

(11) PI 1016215-1 B8

Código 16.3 - Retificação

(22) 28/04/2010

(30) 29/04/2009 EP 09159040.6; 29/04/2009 US 61/173631

(45) 05/01/2021

(51) A61J 3/06 (2006.01), A61K 9/00 (2006.01), A61K 9/20 (2006.01), F26B 5/04 (2006.01)

(54) PROCESSO PARA A PREPARAÇÃO DE UM COMPRIMIDO DE DESINTEGRAÇÃO RÁPIDA

(73) INTERVET INTERNATIONAL B.V. (NL)

(72) Hans Almer Middelbeek; Jozefus A. C. Smit;

Ref. RPI 2609 de 05/01/2021 quanto ao endereço.

(11) PI 1103442-4 B8

Código 16.3 - Retificação

(22) 26/07/2011

(30) 28/07/2010 JP 2010-169475

(45) 07/04/2020

(51) B60R 25/10 (2013.01)

(54) VEÍCULO DO TIPO DE MONTAR NO SELIM

(73) HONDA MOTOR CO., LTD. (JP)

(72) Masayuki Hojo; Yoshiya Omuro

Ref. RPI 2570 de 07/04/2020 quanto ao endereço.

(11) PI 1103900-0 B8

Código 16.3 - Retificação

(22) 01/08/2011

(45) 26/05/2020

(51) G01N 31/16 (2006.01), G01N 33/28 (2006.01)

(54) DISPOSITIVO E MÉTODO PARA DETECTAR ADULTERAÇÃO DE GASOLINA

(73) PETROLEO BRASILEIRO S.A - PETROBRAS (BR/RJ)

(72) LEONARDO DE OLIVEIRA CARVALHO; DÉCIO MAGIOLI MAIA; LUIZ GUILHERME ROQUETTE LOPREATO; LUIZ ANTONIO D'AVILA; CRISTIANE GIMENES

Ref. RPI 2577 de 26/05/2020 quanto aos inventores.

Código 16.4 - Concessão Anulada

Anulada a concessão da patente por ter sido indevida.

(21) PI 0704028-8 B1

Código 16.4 - Concessão Anulada

(22) 04/06/2007

(30) 05/06/2006 AR P20060102333

(51) A61K 31/715 (2006.01), A61K 31/4439 (2006.01), A61K 9/00 (2006.01),
A61P 1/04 (2006.01)

(54) COMPOSIÇÃO FARMACÊUTICA ANTIÁCIDA EM FORMA DE PÓ PARA A
NEUTRALIZAÇÃO RÁPIDA E PROLONGADA DA ACIDEZ GÁSTRICA,
PREPARAÇÃO FARMACÊUTICA EM FORMA DE PÓ E PROCEDIMENTO
PARA PREPARAR A COMPOSIÇÃO

(73) LABORATÓRIOS BAGÓ S.A. (AR)

(72) Mario Atilio Los

Anulada a publicação código 16.1 na RPI nº 2614 de 09/02/2021 por ter sido
indevida.

Código Nulidade Administrativa**Código 17.1 - Notificação de Interposição de Nulidade Administrativa**

Notificação, ao titular da patente, de instauração de processo administrativo de nulidade. Desta data corre o prazo de 60 (sessenta) dias para eventual contestação do titular (Art. 52 da Lei nº 9.279/96). O depositante poderá obter cópia da petição de nulidade através do endereço eletrônico www.inpi.gov.br - No Acesso rápido – Faça uma busca - Patente. Para acessar, cadastre-se no Portal do INPI e use login e senha.

(11) BR 10 2017 024556-0 B1	Código 17.1 - Notificação de Interposição de Nulidade Administrativa (45) 24/09/2020 (73) IRENO ANTÔNIO DOS REIS (BR/RS) Requerente da nulidade: ESTYVERSON FERNANDO GIACOMINI - 870210026235 - 19/03/2021
(11) BR 10 2018 004498-2 B1	Código 17.1 - Notificação de Interposição de Nulidade Administrativa (45) 24/09/2020 (73) ADENILSON SCHMITZ (BR/SC) Requerente da nulidade: 1) RAUMAK MAQUINAS LTDA - 870210027326 - 23/03/2021; 2) FELMAK INDUSTRIA E COMERCIO DE MAQUINAS LTDA - 870210027798 - 24/03/2021
(11) PI 0610359-6 B1	Código 17.1 - Notificação de Interposição de Nulidade Administrativa (45) 24/09/2020 (73) THE REGENTS OF THE UNIVERSITY OF CALIFORNIA (US) Requerente da nulidade: DR. REDDY'S FARMACÊUTICA DO BRASIL LTDA - 870210027613 - 24/03/2021
(11) PI 0617180-0 B1	Código 17.1 - Notificação de Interposição de Nulidade Administrativa (45) 15/09/2020 (73) BASF SE (DE) Requerente da nulidade: FABRICIO VILELA COELHO e DÉBORA FELICIANO SAVINO - 870210024384 - 15/03/2021

Código Notificação de Decisão Judicial**Código 19.1 - Notificação de Decisão Judicial**

Comunicação de decisão judicial referente à patente.

(11) MU 7902292-8 Y1	<p>Código 19.1 - Notificação de Decisão Judicial (45) 30/01/2007 (73) Dambroz Implementos Rodoviários Ltda. (BR/RS) INPI nº 52400.017698/2013-16 @Seção Judiciária- RJ - 9ª Vara Federal - RJ @ NUP: 00408.015083/2021-91 (REF. 0102586-29.2012.4.02.5101) @AUTOR: BERCAMP IMPLEMENTOS RODOVIARIOS LTDA - ME @RÉU: DAMBROZ IMPLEMENTOS RODOVIARIOS LTDA @RÉU: INPI-INSTITUTO NACIONAL DA PROPRIEDADE INDUSTRIAL Decisão: julgado conforme acórdão que reformou a sentença no sentido de manter a patente MU7902292-8.</p>
(11) PI 0003237-9 B1	<p>Código 19.1 - Notificação de Decisão Judicial (45) 15/08/2006 (73) Luciano Piquet da Cruz (BR/RN) INPI nº 52400.081804/2016-68 @ 25ª Vara Federal do Rio de Janeiro (00616017620164025101)@Autor : MASTER INK INDÚSTRIA E COMERCIO E SERVIÇOS LTDA @Réu : LUCIANO PIQUET DA CRUZ E OUTRO @ORIGEM : 25ª Vara Federal do Rio de Janeiro (00616017620164025101) Decisão: Julgo improcedente o pedido da autora, nos termos do art. 487, inciso I, do Código de Processo Civil. @ Transitada em julgado.</p>
(11) PI 9502391-7 B1	<p>Código 19.1 - Notificação de Decisão Judicial (45) 03/02/2004 (73) Heerema Engineering Services B.V. (NL) Processo INPI nº 52400.001807/2010-31 @Vara: 31a Vara Federal – Rio de Janeiro @Processo: 0814580-18-2009.4.02.5101 (2009.51.01.814580-3) @Objeto: Nulidadeada Patente de Invenção PI9502391-7 @Autor: Stena Services Brazil Ltda @Autor: Stena Drillmax I (Hungary) KFT @Réu: Heerema Engeneering B.V. @Réu: INPI-INSTITUTO NACIONAL DA PROPRIEDADE INDUSTRIAL Decisão: Diante do exposto, julgo PROCEDENTE EM PARTE O PEDIDO, para declarar a nulidade da reivindicação dependente 21 da PI9502391-7, cancelar as reivindicações 11 e 12, alterar a redação das reivindicações 1, 10, 15, 17 e renumerar as demais reivindicações da patente, nos termos da fundamentação supra, conforme exposto às fls. 10790-10818 com as alterações de fls. 11010-11011 dos autos.</p>

Código Extinção de Patente e Certificado de Adição de Invenção**Código 21.1 - Extinção - Art. 78 inciso I da LPI**

Notificação da extinção da patente e seus certificados, se for o caso, pela expiração do prazo de vigência de proteção legal.

(11) MU 7901483-6 Y1 Código 21.1 - Extinção - Art. 78 inciso I da LPI
(45) 23/10/2007
(73) TECNOPLASTIC INDÚSTRIA E COMÉRCIO DE EMBALAGENS LTDA.
EPP (BR/PR)
PATENTE EXTINTA EM 23/10/2014.

(11) MU 8103416-4 Y1 Código 21.1 - Extinção - Art. 78 inciso I da LPI
(45) 14/12/2010
(73) Belgo Bekaert Arames Ltda. (BR/MG)
PATENTE EXTINTA EM 14.12.2017

(11) MU 8103425-3 Y1 Código 21.1 - Extinção - Art. 78 inciso I da LPI
(45) 22/03/2011
(73) Leandro P. Rizzuto (US)
PATENTE EXTINTA EM 22.03.2018

(11) PI 0003453-3 B1 Código 21.1 - Extinção - Art. 78 inciso I da LPI
(45) 22/03/2011
(73) Miguel Arcangelo Marmo (BR/SP)
PATENTE EXTINTA EM 22.03.2021

(11) PI 0004279-0 B1 Código 21.1 - Extinção - Art. 78 inciso I da LPI
(45) 22/03/2011
(73) NIPPON STEEL CORPORATION (JP)
PATENTE EXTINTA EM 22.03.2021

(11) PI 0004867-4 B1 Código 21.1 - Extinção - Art. 78 inciso I da LPI
(45) 22/03/2011
(73) Chevron Oronite Company LLC (US)
PATENTE EXTINTA EM 22.03.2021

(11) PI 0005831-9 B1 Código 21.1 - Extinção - Art. 78 inciso I da LPI
(45) 18/11/2008
(73) Mitsubishi Denki Kabushiki Kaisha (JP)
PATENTE EXTINTA EM 11.12.2020

(11) PI 0005833-5 B1	Código 21.1 - Extinção - Art. 78 inciso I da LPI (45) 22/03/2011 (73) Petróleo Brasileiro S.A. - Petrobrás (BR/RJ) PATENTE EXTINTA EM 22.03.2021
(11) PI 0008565-0 B1	Código 21.1 - Extinção - Art. 78 inciso I da LPI (45) 22/03/2011 (73) David Murray Melrose (NZ) PATENTE EXTINTA EM 22.03.2021
(11) PI 0008566-9 B1	Código 21.1 - Extinção - Art. 78 inciso I da LPI (45) 22/03/2011 (73) Sanofi-Aventis Deutschland GmbH (DE) PATENTE EXTINTA EM 22.03.2021
(11) PI 0009453-6 B1	Código 21.1 - Extinção - Art. 78 inciso I da LPI (45) 22/03/2011 (73) Merial Limited (US) PATENTE EXTINTA EM 22.03.2021
(11) PI 0009576-1 B1	Código 21.1 - Extinção - Art. 78 inciso I da LPI (45) 22/03/2011 (73) American Farm Implement & Specialty, Inc. (US) PATENTE EXTINTA EM 22.03.2021
(11) PI 0010044-7 B1	Código 21.1 - Extinção - Art. 78 inciso I da LPI (45) 22/03/2011 (73) Zuiko Corporation (JP) PATENTE EXTINTA EM 22.03.2021
(11) PI 0010411-6 B1	Código 21.1 - Extinção - Art. 78 inciso I da LPI (45) 22/03/2011 (73) Ineos Chlor Enterprises Limited (GB) PATENTE EXTINTA EM 22.03.2021
(11) PI 0010760-3 B1	Código 21.1 - Extinção - Art. 78 inciso I da LPI (45) 22/03/2011 (73) Institut Français du Petrole (FR) PATENTE EXTINTA EM 22.03.2021
(11) PI 0011597-5 B1	Código 21.1 - Extinção - Art. 78 inciso I da LPI

	(45) 22/03/2011 (73) Astellas Pharma Inc. (JP) PATENTE EXTINTA EM 22.03.2021
(11) PI 0012487-7 B1	Código 21.1 - Extinção - Art. 78 inciso I da LPI (45) 22/03/2011 (73) Rhodia Chimie (FR) PATENTE EXTINTA EM 22.03.2021
(11) PI 0012499-0 B1	Código 21.1 - Extinção - Art. 78 inciso I da LPI (45) 22/03/2011 (73) Rhodia Chimie (FR) PATENTE EXTINTA EM 22.03.2021
(11) PI 0012500-8 B1	Código 21.1 - Extinção - Art. 78 inciso I da LPI (45) 22/03/2011 (73) Merial (FR) PATENTE EXTINTA EM 22.03.2021
(11) PI 0012931-3 B1	Código 21.1 - Extinção - Art. 78 inciso I da LPI (45) 22/03/2011 (73) Ato Findley, Inc. (US) PATENTE EXTINTA EM 22.03.2021
(11) PI 0014239-5 B1	Código 21.1 - Extinção - Art. 78 inciso I da LPI (45) 22/03/2011 (73) Souza Cruz S.A. (BR/RJ) PATENTE EXTINTA EM 22.03.2021
(11) PI 0014947-0 B1	Código 21.1 - Extinção - Art. 78 inciso I da LPI (45) 22/03/2011 (73) Fisher & Paykel Appliances Limited (NZ) PATENTE EXTINTA EM 22.03.2021
(11) PI 0015319-2 B1	Código 21.1 - Extinção - Art. 78 inciso I da LPI (45) 22/03/2011 (73) Pirelli Tire LLC (US) PATENTE EXTINTA EM 22.03.2021
(11) PI 0015897-6 B1	Código 21.1 - Extinção - Art. 78 inciso I da LPI (45) 22/03/2011 (73) Lubrizol Advanced Materials, Inc. (US)

PATENTE EXTINTA EM 22.03.2021

(11) PI 0016303-1 B1 Código 21.1 - Extinção - Art. 78 inciso I da LPI
(45) 22/03/2011
(73) Dow Global Technologies Inc. (US)
PATENTE EXTINTA EM 22.03.2021

(11) PI 0017034-8 B1 Código 21.1 - Extinção - Art. 78 inciso I da LPI
(45) 22/03/2011
(73) OAT AGRIO CO., LTD. (JP)
PATENTE EXTINTA EM 22.03.2021

(11) PI 0100070-5 B1 Código 21.1 - Extinção - Art. 78 inciso I da LPI
(45) 20/10/2009
(73) Julius Blum Gesellschaft m.b.H. (AT)
PATENTE EXTINTA EM 12.01.2021

(11) PI 0100071-3 B1 Código 21.1 - Extinção - Art. 78 inciso I da LPI
(45) 15/06/2010
(73) Amsted Industries Incorporated (US)
PATENTE EXTINTA EM 12.01.2021

(11) PI 0100075-6 B1 Código 21.1 - Extinção - Art. 78 inciso I da LPI
(45) 19/10/2010
(73) Julius Blum Gesellschaft m.b.H. (AT)
PATENTE EXTINTA EM 15.01.2021

(11) PI 0100098-5 B1 Código 21.1 - Extinção - Art. 78 inciso I da LPI
(45) 20/05/2008
(73) SYSTEM CERAMICS S.P.A. (IT)
PATENTE EXTINTA EM 18.01.2021

(11) PI 0100101-9 B1 Código 21.1 - Extinção - Art. 78 inciso I da LPI
(45) 20/05/2008
(73) SMS Demag AG (DE)
PATENTE EXTINTA EM 18.01.2021

(11) PI 0100117-5 B1 Código 21.1 - Extinção - Art. 78 inciso I da LPI
(45) 04/11/2008
(73) Illinois Tool Works Inc. (US)
PATENTE EXTINTA EM 19.01.2021

(11) PI 0100118-3 B1	Código 21.1 - Extinção - Art. 78 inciso I da LPI (45) 03/06/2008 (73) CONTITECH USA, INC. (US) PATENTE EXTINTA EM 19.01.2021
<hr/>	
(11) PI 0100130-2 B1	Código 21.1 - Extinção - Art. 78 inciso I da LPI (45) 13/01/2009 (73) Praxair Technology, Inc. (US) PATENTE EXTINTA EM 22.01.2021
<hr/>	
(11) PI 0100134-5 B1	Código 21.1 - Extinção - Art. 78 inciso I da LPI (45) 10/02/2009 (73) Technip France (FR) PATENTE EXTINTA EM 19.01.2021
<hr/>	
(11) PI 0100140-0 B1	Código 21.1 - Extinção - Art. 78 inciso I da LPI (45) 19/10/2010 (73) Petróleo Brasileiro S.A. - PETROBRÁS (BR/RJ) PATENTE EXTINTA EM 23.01.2021
<hr/>	
(11) PI 0100141-8 B1	Código 21.1 - Extinção - Art. 78 inciso I da LPI (45) 04/11/2008 (73) Nylok Fastener Corporation (US) PATENTE EXTINTA EM 23.01.2021
<hr/>	
(11) PI 0100143-4 B1	Código 21.1 - Extinção - Art. 78 inciso I da LPI (45) 10/03/2009 (73) Saint-Gobain Calmar Inc. (US) PATENTE EXTINTA EM 23.01.2021
<hr/>	
(11) PI 0100151-5 B1	Código 21.1 - Extinção - Art. 78 inciso I da LPI (45) 16/11/2010 (73) Uni-Charm Corporation (JP) PATENTE EXTINTA EM 24.01.2021
<hr/>	
(11) PI 0100172-8 B1	Código 21.1 - Extinção - Art. 78 inciso I da LPI (45) 30/06/2009 (73) International Engine Intellectual Property Company, LLC (US) PATENTE EXTINTA EM 26.01.2021
<hr/>	
(11) PI 0100181-7 B1	Código 21.1 - Extinção - Art. 78 inciso I da LPI (45) 20/05/2008 (73) International Engine Intellectual Property Company, LLC (US)

PATENTE EXTINTA EM 26.01.2021

(11) PI 0100182-5 B1 Código 21.1 - Extinção - Art. 78 inciso I da LPI
 (45) 21/09/2010
 (73) International Engine Intellectual Property Company, LLC (US)
 PATENTE EXTINTA EM 26.01.2021

(11) PI 0100198-1 B1 Código 21.1 - Extinção - Art. 78 inciso I da LPI
 (45) 24/08/2010
 (73) Total Fina Elf S.A. (FR)
 PATENTE EXTINTA EM 29.01.2021

(11) PI 0100208-2 B1 Código 21.1 - Extinção - Art. 78 inciso I da LPI
 (45) 09/02/2010
 (73) GERAONDAS CONSULTORIA, TECNOLOGIA E PARTICIPAÇÕES LTDA.
 (BR/RJ)
 PATENTE EXTINTA EM 30.01.2021

(11) PI 0100216-3 B1 Código 21.1 - Extinção - Art. 78 inciso I da LPI
 (45) 19/05/2009
 (73) Saint-Gobain Calmar Inc. (US)
 PATENTE EXTINTA EM 30.01.2021

(11) PI 0100229-5 B1 Código 21.1 - Extinção - Art. 78 inciso I da LPI
 (45) 10/03/2009
 (73) American Axle & Manufacturing, Inc. (US)
 PATENTE EXTINTA EM 31.01.2021

(11) PI 0100247-3 B1 Código 21.1 - Extinção - Art. 78 inciso I da LPI
 (45) 28/12/2010
 (73) OBERTHUR FIDUCIAIRE SAS (FR)
 PATENTE EXTINTA EM 01.02.2021

(11) PI 0100321-6 B1 Código 21.1 - Extinção - Art. 78 inciso I da LPI
 (45) 28/07/2009
 (73) Saint-Gobain Calmar Inc. (US)
 PATENTE EXTINTA EM 02.02.2021

(11) PI 0100383-6 B1 Código 21.1 - Extinção - Art. 78 inciso I da LPI
 (45) 26/01/2010
 (73) Multimatic Inc. (CA)
 PATENTE EXTINTA EM 07.02.2021

(11) PI 0100393-3 B1	Código 21.1 - Extinção - Art. 78 inciso I da LPI (45) 04/11/2008 (73) Guillermo Enrique Mai (AR) PATENTE EXTINTA EM 22.01.2021
(11) PI 0100451-4 B1	Código 21.1 - Extinção - Art. 78 inciso I da LPI (45) 19/05/2009 (73) Kuhn do Brasil S/A - Implementos Agrícolas (BR/RS) PATENTE EXTINTA EM 31.01.2021
(11) PI 0100467-0 B1	Código 21.1 - Extinção - Art. 78 inciso I da LPI (45) 25/02/2009 (73) Constructions Industrielles de La Mediterranee (CNIM) (FR) PATENTE EXTINTA EM 08.02.2021
(11) PI 0100474-3 B1	Código 21.1 - Extinção - Art. 78 inciso I da LPI (45) 14/07/2009 (73) Multimatic Inc. (CA) ; Ford Motor Company (US) PATENTE EXTINTA EM 09.02.2021
(11) PI 0100480-8 B1	Código 21.1 - Extinção - Art. 78 inciso I da LPI (45) 22/04/2009 (73) Bobst S.A (CH) PATENTE EXTINTA EM 09.02.2021
(11) PI 0100578-2 B1	Código 21.1 - Extinção - Art. 78 inciso I da LPI (45) 06/10/2009 (73) Universidade Estadual de Campinas - UNICAMP (BR/SP) PATENTE EXTINTA EM 09.02.2021
(11) PI 0100581-2 B1	Código 21.1 - Extinção - Art. 78 inciso I da LPI (45) 16/12/2008 (73) Renato Torres Gonçalves (BR/SP) PATENTE EXTINTA EM 09.02.2021
(11) PI 0100635-5 B1	Código 21.1 - Extinção - Art. 78 inciso I da LPI (45) 29/01/2008 (73) Paulo Lorenço Rimanski (BR/PR) PATENTE EXTINTA EM 06.02.2021
(11) PI 0100817-0 B1	Código 21.1 - Extinção - Art. 78 inciso I da LPI

	(45) 09/02/2010 (73) International Engine Intellectual Property Company, LLC (US) PATENTE EXTINTA EM 25.01.2021
(11) PI 0100820-0 B1	Código 21.1 - Extinção - Art. 78 inciso I da LPI (45) 07/04/2009 (73) American Axle & Manufacturing, Inc. (US) PATENTE EXTINTA EM 01.02.2021
(11) PI 0102349-7 B1	Código 21.1 - Extinção - Art. 78 inciso I da LPI (45) 27/02/2007 (73) Manoel Frederico Teixeira Pinto Filho (BR/SP) PATENTE EXTINTA EM 29.01.2021
(11) PI 0102757-3 B1	Código 21.1 - Extinção - Art. 78 inciso I da LPI (45) 17/11/2009 (73) Luis Eduardo da Cruz (BR/RJ) PATENTE EXTINTA EM 26.01.2021
(11) PI 0103562-2 B1	Código 21.1 - Extinção - Art. 78 inciso I da LPI (45) 04/05/2010 (73) International Engine Intellectual Property Company, LLC (US) PATENTE EXTINTA EM 24.01.2021
(11) PI 0104086-3 B1	Código 21.1 - Extinção - Art. 78 inciso I da LPI (45) 28/07/2009 (73) Robert Bosch GmbH (DE) PATENTE EXTINTA EM 13.01.2021
(11) PI 0104427-3 B1	Código 21.1 - Extinção - Art. 78 inciso I da LPI (45) 11/08/2009 (73) Loramendi, S.A. (ES) PATENTE EXTINTA EM 08.02.2021
(11) PI 0104484-2 B1	Código 21.1 - Extinção - Art. 78 inciso I da LPI (45) 11/08/2009 (73) Robert Bosch GmbH (DE) PATENTE EXTINTA EM 08.02.2021
(11) PI 0104594-6 B1	Código 21.1 - Extinção - Art. 78 inciso I da LPI (45) 28/07/2009 (73) Robert Bosch GmbH (DE)

PATENTE EXTINTA EM 02.02.2021

(11) PI 0107571-3 B1 Código 21.1 - Extinção - Art. 78 inciso I da LPI
 (45) 19/10/2010
 (73) Huntsman International LLC (US)
 PATENTE EXTINTA EM 18.01.2021

(11) PI 0107685-0 B1 Código 21.1 - Extinção - Art. 78 inciso I da LPI
 (45) 27/02/2007
 (73) Vulkan Strahltechnik GMBH (DE)
 PATENTE EXTINTA EM 11.01.2021

(11) PI 0107743-0 B1 Código 21.1 - Extinção - Art. 78 inciso I da LPI
 (45) 25/01/2011
 (73) RSR Technologies, Inc. (US)
 PATENTE EXTINTA EM 25.01.2021

(11) PI 0107747-3 B1 Código 21.1 - Extinção - Art. 78 inciso I da LPI
 (45) 26/01/2010
 (73) Novelis Inc. (CA)
 PATENTE EXTINTA EM 22.01.2021

(11) PI 0107769-4 B1 Código 21.1 - Extinção - Art. 78 inciso I da LPI
 (45) 28/07/2009
 (73) Saint-Gobain Ceramics & Plastics, Inc. (US)
 PATENTE EXTINTA EM 25.01.2021

(11) PI 0107787-2 B1 Código 21.1 - Extinção - Art. 78 inciso I da LPI
 (45) 28/07/2009
 (73) Kirby J. Mead (US)
 PATENTE EXTINTA EM 12.01.2021

(11) PI 0107813-5 B1 Código 21.1 - Extinção - Art. 78 inciso I da LPI
 (45) 30/06/2009
 (73) Elkem ASA (NO)
 PATENTE EXTINTA EM 29.01.2021

(11) PI 0107817-8 B1 Código 21.1 - Extinção - Art. 78 inciso I da LPI
 (45) 30/11/2010
 (73) Angelica Hull (SE)
 PATENTE EXTINTA EM 24.01.2021

(11) PI 0107844-5 B1 Código 21.1 - Extinção - Art. 78 inciso I da LPI
(45) 29/06/2010
(73) Fabio Perini S.P.A. (IT)
PATENTE EXTINTA EM 24.01.2021

(11) PI 0107860-7 B1 Código 21.1 - Extinção - Art. 78 inciso I da LPI
(45) 30/11/2010
(73) Special Products for Industry V.o.f. (NL)
PATENTE EXTINTA EM 26.01.2021

(11) PI 0107905-0 B1 Código 21.1 - Extinção - Art. 78 inciso I da LPI
(45) 17/11/2009
(73) Pirelli Pneumatici S.p.A. (IT)
PATENTE EXTINTA EM 22.01.2021

(11) PI 0107910-7 B1 Código 21.1 - Extinção - Art. 78 inciso I da LPI
(45) 11/08/2009
(73) Bertil R. L. Werjefelt (US)
PATENTE EXTINTA EM 29.01.2021

(11) PI 0107924-7 B1 Código 21.1 - Extinção - Art. 78 inciso I da LPI
(45) 30/11/2010
(73) Outotec Oyj (FI)
PATENTE EXTINTA EM 24.01.2021

(11) PI 0108031-8 B1 Código 21.1 - Extinção - Art. 78 inciso I da LPI
(45) 17/11/2009
(73) Paul E. Thomson (US)
PATENTE EXTINTA EM 29.01.2021

(11) PI 0108038-5 B1 Código 21.1 - Extinção - Art. 78 inciso I da LPI
(45) 29/06/2010
(73) Välinge Innovation AB (SE)
PATENTE EXTINTA EM 24.01.2021

(11) PI 0108055-5 B1 Código 21.1 - Extinção - Art. 78 inciso I da LPI
(45) 08/02/2011
(73) Robert V. Snyders (US)
PATENTE EXTINTA EM 08.02.2021

(11) PI 0108135-7 B1 Código 21.1 - Extinção - Art. 78 inciso I da LPI
(45) 11/08/2009
(73) Hewlett-Packard Company (US)

PATENTE EXTINTA EM 31.01.2021

(11) PI 0108136-5 B1 Código 21.1 - Extinção - Art. 78 inciso I da LPI
 (45) 11/08/2009
 (73) Hewlett-Packard Company (US)
 PATENTE EXTINTA EM 31.01.2021

(11) PI 0108151-9 B1 Código 21.1 - Extinção - Art. 78 inciso I da LPI
 (45) 14/12/2010
 (73) International Coatings Limited (GB)
 PATENTE EXTINTA EM 08.02.2021

(11) PI 0108179-9 B1 Código 21.1 - Extinção - Art. 78 inciso I da LPI
 (45) 05/10/2010
 (73) Obtech Medical, AG (SE)
 PATENTE EXTINTA EM 08.02.2021

(11) PI 0108181-0 B1 Código 21.1 - Extinção - Art. 78 inciso I da LPI
 (45) 19/10/2010
 (73) Obtech Medical, AG (CH)
 PATENTE EXTINTA EM 07.02.2021

(11) PI 0108296-5 B1 Código 21.1 - Extinção - Art. 78 inciso I da LPI
 (45) 22/02/2011
 (73) Dow Global Technologies Inc. (US)
 PATENTE EXTINTA EM 22.02.2021

(11) PI 0108332-5 B1 Código 21.1 - Extinção - Art. 78 inciso I da LPI
 (45) 15/06/2010
 (73) Draka Fibre Technology B.V. (NL)
 PATENTE EXTINTA EM 08.02.2021

(11) PI 0108358-9 B1 Código 21.1 - Extinção - Art. 78 inciso I da LPI
 (45) 04/05/2010
 (73) CyPlus GmbH (DE)
 PATENTE EXTINTA EM 24.01.2021

(11) PI 0108362-7 B1 Código 21.1 - Extinção - Art. 78 inciso I da LPI
 (45) 21/09/2010
 (73) National Oilwell Varco Denmark I/S (DK)
 PATENTE EXTINTA EM 11.01.2021

(11) PI 0108365-1 B1	Código 21.1 - Extinção - Art. 78 inciso I da LPI (45) 29/06/2010 (73) The Coca-Cola Company (US) PATENTE EXTINTA EM 01.02.2021
<hr/>	
(11) PI 0108389-9 B1	Código 21.1 - Extinção - Art. 78 inciso I da LPI (45) 07/04/2009 (73) CrossJect (FR) PATENTE EXTINTA EM 26.01.2021
<hr/>	
(11) PI 0108457-7 B1	Código 21.1 - Extinção - Art. 78 inciso I da LPI (45) 28/07/2009 (73) THE GILLETTE COMPANY LLC (US) PATENTE EXTINTA EM 06.02.2021
<hr/>	
(11) PI 0108529-8 B1	Código 21.1 - Extinção - Art. 78 inciso I da LPI (45) 01/12/2009 (73) Pirelli Pneumatici S.p.A. (IT) PATENTE EXTINTA EM 07.02.2021
<hr/>	
(11) PI 0108614-6 B1	Código 21.1 - Extinção - Art. 78 inciso I da LPI (45) 11/08/2009 (73) Recupac (FR) PATENTE EXTINTA EM 09.02.2021
<hr/>	
(11) PI 0108688-0 B1	Código 21.1 - Extinção - Art. 78 inciso I da LPI (45) 01/12/2009 (73) SCHAEFFLER TECHNOLOGIES AG & CO. KG (DE) PATENTE EXTINTA EM 18.01.2021
<hr/>	
(11) PI 0108986-2 B1	Código 21.1 - Extinção - Art. 78 inciso I da LPI (45) 16/11/2010 (73) Volvo Lastvagnar AB (SE) PATENTE EXTINTA EM 25.01.2021
<hr/>	
(11) PI 0109009-7 B1	Código 21.1 - Extinção - Art. 78 inciso I da LPI (45) 15/06/2010 (73) Fumakilla Limited (JP) PATENTE EXTINTA EM 30.01.2021
<hr/>	
(11) PI 0109754-7 B1	Código 21.1 - Extinção - Art. 78 inciso I da LPI (45) 30/11/2010 (73) Naturin GmbH & Co. (DE)

PATENTE EXTINTA EM 01.02.2021

(11) PI 0112387-4 B1

Código 21.1 - Extinção - Art. 78 inciso I da LPI

(45) 28/07/2009

(73) ARCONIC ROLLED PRODUCTS CORPORATION (US)

PATENTE EXTINTA EM 31.01.2021

(11) PI 0112492-7 B1

Código 21.1 - Extinção - Art. 78 inciso I da LPI

(45) 21/09/2010

(73) Hewlett-Packard Company (US)

PATENTE EXTINTA EM 26.01.2021

(11) PI 0113016-1 B1

Código 21.1 - Extinção - Art. 78 inciso I da LPI

(45) 29/06/2010

(73) Hewlett-Packard Company (US)

PATENTE EXTINTA EM 26.01.2021

Código 21.6 - Extinção da patente para fins da restauração nos termos do art. 87 da LPI.

Extinção da patente por falta de pagamento da retribuição anual, por pagamento da retribuição anual fora do prazo ou por não cumprimento de exigência de complementação de pagamento da retribuição anual. Desta data corre o prazo de 3 (três) meses para o titular requerer a restauração da patente. A restauração deve ser requerida por meio do peticionamento eletrônico ou formulário FQ002, acompanhado dos comprovantes dos pagamentos correspondentes à restauração e a retribuição anual ou sua complementação no valor da retribuição adicional de que trata o art. 84º § 2º da Lei nº 9.279/96, sob pena da manutenção da extinção de acordo com o disposto no inciso IV do art. 78 da Lei nº 9.279/96.

(11) BR 10 2012 005316-0 B1 Código 21.6 - Extinção da patente para fins da restauração nos termos do art. 87 da LPI.
(45) 28/07/2020
(73) Observatório Nacional - ON (BR/RJ)
Referente à 9ª anuidade.

(11) BR 10 2016 005209-2 B1 Código 21.6 - Extinção da patente para fins da restauração nos termos do art. 87 da LPI.
(45) 23/03/2021
(73) UNIVERSIDADE FEDERAL DE PERNAMBUCO - UFPE (BR/PE)
Referente à 5ª anuidade.

(11) BR 11 2012 022801-3 B8 Código 21.6 - Extinção da patente para fins da restauração nos termos do art. 87 da LPI.
(45) 15/10/2019
(73) DANA-FARBER CANCER INSTITUTE, INC. (US) ; THE BROAD INSTITUTE, INC. (US)
Referente à 10ª anuidade.

(11) BR 11 2013 022975-6 B1 Código 21.6 - Extinção da patente para fins da restauração nos termos do art. 87 da LPI.
(45) 11/12/2018
(73) CLARIANT FINANCE (BVI) LIMITED (VG)
Referente à 9ª anuidade.

(11) BR 20 2012 005270-4 Y1 Código 21.6 - Extinção da patente para fins da restauração nos termos do art. 87 da LPI.
(45) 19/02/2019
(73) Maurício Eder Couto (BR/SC)
Referente à 9ª anuidade.

(11) BR 20 2014 005219-0 Y1	Código 21.6 - Extinção da patente para fins da restauração nos termos do art. 87 da LPI. (45) 17/12/2019 (73) PRODUTOS VIDA MANSÁ LTDA (BR/MG) Referente à 7ª anuidade.
(11) BR 21 2012 022999-6 Y1	Código 21.6 - Extinção da patente para fins da restauração nos termos do art. 87 da LPI. (45) 11/12/2018 (73) MUHR UND BENDER KG (DE) Referente à 10ª anuidade.
(11) MU 8200550-8 Y1	Código 21.6 - Extinção da patente para fins da restauração nos termos do art. 87 da LPI. (45) 12/08/2014 (73) HARMAN DO BRASIL INDÚSTRIA ELETRÔNICA E PARTICIPAÇÕES LTDA. (BR/RS) ; ELETRÔNICA SELENIUM S.A. (BR/RS) ; ELETRÔNICA SELENIUM LTDA. (BR/RS) Referente à 19ª anuidade.
(11) MU 8600481-6 Y1	Código 21.6 - Extinção da patente para fins da restauração nos termos do art. 87 da LPI. (45) 08/09/2015 (73) THIAGO VIEIRA CARVALHO (BR/SP) Referente à 15ª anuidade.
(11) MU 8800222-5 Y1	Código 21.6 - Extinção da patente para fins da restauração nos termos do art. 87 da LPI. (45) 01/03/2016 (73) Péricles Antonio de Carvalho (BR/SP) Referente à 13ª anuidade.
(11) MU 8800693-0 Y1	Código 21.6 - Extinção da patente para fins da restauração nos termos do art. 87 da LPI. (45) 30/05/2017 (73) MÁRIO AGUILAR DOS SANTOS (BR/RS) Referente à 13ª anuidade.
(11) MU 8900313-6 Y1	Código 21.6 - Extinção da patente para fins da restauração nos termos do art. 87 da LPI. (45) 01/08/2017 (73) EDVALDO ALVES DAVID (BR/SP)

Referente à 12ª anuidade.

(11) PI 0005890-4 B1 Código 21.6 - Extinção da patente para fins da restauração nos termos do art. 87 da LPI.
(45) 03/06/2008
(73) General Motors do Brasil Ltda. (BR/SP)
Referente à 20ª anuidade.

(11) PI 0008872-2 B1 Código 21.6 - Extinção da patente para fins da restauração nos termos do art. 87 da LPI.
(45) 17/05/2011
(73) BASF Aktiengesellschaft (DE)
Referente à 21ª anuidade.

(11) PI 0008924-9 B1 Código 21.6 - Extinção da patente para fins da restauração nos termos do art. 87 da LPI.
(45) 30/09/2014
(73) Basf SE (DE)
Referente à 21ª anuidade.

(11) PI 0100865-0 B8 Código 21.6 - Extinção da patente para fins da restauração nos termos do art. 87 da LPI.
(45) 08/01/2013
(73) Uni-Charm Corporation (JP)
Referente à 20ª anuidade.

(11) PI 0108957-9 B1 Código 21.6 - Extinção da patente para fins da restauração nos termos do art. 87 da LPI.
(45) 17/05/2016
(73) Kabushiki Kaisha Yakult Honsha (JP)
Referente à 20ª anuidade.

(11) PI 0109068-2 B1 Código 21.6 - Extinção da patente para fins da restauração nos termos do art. 87 da LPI.
(45) 31/12/2013
(73) Hercules Incorporated (US)
Referente à 20ª anuidade.

(11) PI 0204468-4 B1 Código 21.6 - Extinção da patente para fins da restauração nos termos do art. 87 da LPI.
(45) 17/05/2011
(73) Tsunemi Ochiai (JP) ; Krosaki Harima Corporation (JP)
Referente à 19ª anuidade.

(11) PI 0204472-2 B1	<p>Código 21.6 - Extinção da patente para fins da restauração nos termos do art. 87 da LPI. (45) 24/01/2012 (73) Weldshield Development, N.V. (NL) Referente à 19ª anuidade.</p>
(11) PI 0208037-0 B1	<p>Código 21.6 - Extinção da patente para fins da restauração nos termos do art. 87 da LPI. (45) 12/11/2013 (73) COLGATE-PALMOLIVE COMPANY (US) Referente à 19ª anuidade.</p>
(11) PI 0303363-5 B8	<p>Código 21.6 - Extinção da patente para fins da restauração nos termos do art. 87 da LPI. (45) 08/01/2013 (73) ENHANCED DRILLING AS (NO) Referente à 18ª anuidade.</p>
(11) PI 0308239-3 B1	<p>Código 21.6 - Extinção da patente para fins da restauração nos termos do art. 87 da LPI. (45) 20/12/2016 (73) Lifeassays AB (SE) Referente à 18ª anuidade.</p>
(11) PI 0308337-3 B1	<p>Código 21.6 - Extinção da patente para fins da restauração nos termos do art. 87 da LPI. (45) 26/07/2016 (73) Jokey Plastik Gummersbach GMBH (DE) Referente à 18ª anuidade.</p>
(11) PI 0308535-0 B1	<p>Código 21.6 - Extinção da patente para fins da restauração nos termos do art. 87 da LPI. (45) 05/08/2014 (73) VALMET AKTIEBOLAG (SE) Referente à 18ª anuidade.</p>
(11) PI 0400190-7 B1	<p>Código 21.6 - Extinção da patente para fins da restauração nos termos do art. 87 da LPI. (45) 11/07/2017 (73) Petróleo Brasileiro S.A. - Petrobrás (BR/RJ) Referente à 17ª anuidade.</p>

(11) PI 0408381-4 B1	Código 21.6 - Extinção da patente para fins da restauração nos termos do art. 87 da LPI. (45) 20/05/2014 (73) LAMPERTZ GMBH & CO. KG (DE) ; Haug Antriebssysteme (DE) Referente à 17ª anuidade.
<hr/>	
(11) PI 0408625-2 B1	Código 21.6 - Extinção da patente para fins da restauração nos termos do art. 87 da LPI. (45) 02/05/2017 (73) KONINKLIJKE PHILIPS N.V. (NL) Referente à 17ª anuidade.
<hr/>	
(11) PI 0418627-3 B1	Código 21.6 - Extinção da patente para fins da restauração nos termos do art. 87 da LPI. (45) 07/03/2017 (73) Synthes GMBH (CH) Referente à 17ª anuidade.
<hr/>	
(11) PI 0500780-1 B1	Código 21.6 - Extinção da patente para fins da restauração nos termos do art. 87 da LPI. (45) 03/09/2013 (73) Petroleo Brasileiro S.A. - PETROBRAS (BR/RJ) Referente à 16ª anuidade.
<hr/>	
(11) PI 0500789-5 B1	Código 21.6 - Extinção da patente para fins da restauração nos termos do art. 87 da LPI. (45) 19/08/2014 (73) HERAEUS MATERIALS TECHNOLOGY GMBH & CO. KG (DE) Referente à 16ª anuidade.
<hr/>	
(11) PI 0500939-1 B1	Código 21.6 - Extinção da patente para fins da restauração nos termos do art. 87 da LPI. (45) 11/08/2015 (73) Johnson & Johnson (US) Referente à 16ª anuidade.
<hr/>	
(11) PI 0508244-7 B1	Código 21.6 - Extinção da patente para fins da restauração nos termos do art. 87 da LPI. (45) 10/10/2017 (73) MICROSOFT TECHNOLOGY LICENSING, LLC (US) Referente à 16ª anuidade.
<hr/>	
(11) PI 0508842-9 B1	Código 21.6 - Extinção da patente para fins da restauração nos termos do art.

	87 da LPI. (45) 10/04/2018 (73) Current Power Sweden AB (SE) Referente à 16ª anuidade.
(11) PI 0508915-8 B1	Código 21.6 - Extinção da patente para fins da restauração nos termos do art. 87 da LPI. (45) 24/01/2017 (73) Halliburton Energy Services Inc. (US) Referente à 16ª anuidade.
(11) PI 0509914-5 B1	Código 21.6 - Extinção da patente para fins da restauração nos termos do art. 87 da LPI. (45) 16/02/2016 (73) 3M Innovative Properties Company (US) Referente à 16ª anuidade.
(11) PI 0600774-0 B1	Código 21.6 - Extinção da patente para fins da restauração nos termos do art. 87 da LPI. (45) 15/05/2018 (73) ALCON INC. (CH) Referente à 15ª anuidade.
(11) PI 0601015-6 B1	Código 21.6 - Extinção da patente para fins da restauração nos termos do art. 87 da LPI. (45) 21/08/2018 (73) Johnson & Johnson (US) Referente à 15ª anuidade.
(11) PI 0609014-1 B1	Código 21.6 - Extinção da patente para fins da restauração nos termos do art. 87 da LPI. (45) 29/11/2016 (73) BASF AKTIENGESELLSCHAFT (DE) Referente à 15ª anuidade.
(11) PI 0609710-3 B1	Código 21.6 - Extinção da patente para fins da restauração nos termos do art. 87 da LPI. (45) 10/11/2015 (73) UNILEVER N.V (NL) Referente à 15ª anuidade.
(11) PI 0621604-8 B1	Código 21.6 - Extinção da patente para fins da restauração nos termos do art. 87 da LPI.

	(45) 19/02/2019 (73) NOKIA TECHNOLOGIES OY (FI) Referente à 15ª anuidade.
(11) PI 0708755-1 B1	Código 21.6 - Extinção da patente para fins da restauração nos termos do art. 87 da LPI. (45) 13/09/2016 (73) Rhodia Operations (FR) Referente à 14ª anuidade.
(11) PI 0708885-0 B1	Código 21.6 - Extinção da patente para fins da restauração nos termos do art. 87 da LPI. (45) 26/07/2016 (73) Basf Catalysts LLC (US) Referente à 14ª anuidade.
(11) PI 0805808-3 B8	Código 21.6 - Extinção da patente para fins da restauração nos termos do art. 87 da LPI. (45) 04/12/2018 (73) CANON KABUSHIKI KAISHA (JP) Referente à 13ª anuidade.
(11) PI 0809028-9 B1	Código 21.6 - Extinção da patente para fins da restauração nos termos do art. 87 da LPI. (45) 12/01/2016 (73) Höganäs AB (Publ) (SE) Referente à 13ª anuidade.
(11) PI 0811340-8 B1	Código 21.6 - Extinção da patente para fins da restauração nos termos do art. 87 da LPI. (45) 06/08/2019 (73) ALENIA AERONAUTICA S.P.A (IT) Referente à 13ª anuidade.
(11) PI 0813441-3 B1	Código 21.6 - Extinção da patente para fins da restauração nos termos do art. 87 da LPI. (45) 16/10/2018 (73) Renault S.A.S. (FR) Referente à 3ª anuidade.
(11) PI 0821180-9 B1	Código 21.6 - Extinção da patente para fins da restauração nos termos do art. 87 da LPI. (45) 22/01/2019

(73) HEWLETT PACKARD ENTERPRISE DEVELOPMENT LP (US)
Referente à 13ª anuidade.

(11) PI 0900747-4 B1 Código 21.6 - Extinção da patente para fins da restauração nos termos do art. 87 da LPI.
(45) 25/06/2019
(73) Valmor da Cunha Grávio (BR/SP)
Referente à 12ª anuidade.

(11) PI 0906159-2 B1 Código 21.6 - Extinção da patente para fins da restauração nos termos do art. 87 da LPI.
(45) 05/06/2018
(73) PERACHEM LIMITED (GB)
Referente à 12ª anuidade.

(11) PI 0909841-0 B1 Código 21.6 - Extinção da patente para fins da restauração nos termos do art. 87 da LPI.
(45) 05/02/2019
(73) INEOS BIO SA (CH)
Referente à 12ª anuidade.

(11) PI 1005981-4 B1 Código 21.6 - Extinção da patente para fins da restauração nos termos do art. 87 da LPI.
(45) 21/11/2018
(73) AKZO NOBEL CHEMICALS INTERNATIONAL B. V. (NL)
Referente à 11ª anuidade.

(11) PI 1009400-8 B1 Código 21.6 - Extinção da patente para fins da restauração nos termos do art. 87 da LPI.
(45) 03/07/2018
(73) EXXONMOBIL RESEARCH AND ENGINEERING COMPANY (US)
Referente à 11ª anuidade.

(11) PI 1011689-3 B1 Código 21.6 - Extinção da patente para fins da restauração nos termos do art. 87 da LPI.
(45) 17/12/2019
(73) SAKURA FINETEK U.S.A., INC. (US)
Referente à 11ª anuidade.

(11) PI 1014336-0 B8 Código 21.6 - Extinção da patente para fins da restauração nos termos do art. 87 da LPI.
(45) 29/10/2019
(73) HALLIBURTON ENERGY SERVICES INC. (US)

Referente à 11ª anuidade.

(11) PI 9900991-9 B1

Código 21.6 - Extinção da patente para fins da restauração nos termos do art. 87 da LPI.

(45) 07/08/2012

(73) Petróleo Brasileiro S.A. - PETROBRÁS (BR/RJ)

Referente à 22ª anuidade.

Código 21.8 - Despacho Anulado

Anulação do despacho da extinção da patente por ter sido indevido. (A toda publicação que envolva anulação de ato ou despacho caberá justificativa no processo administrativo.)

(11) PI 0101198-7 B1	Código 21.8 - Despacho Anulado (45) 01/09/2015 (73) Universidade Estadual de Campinas - Unicamp (BR/SP) ; União Brasileira de Educação e Assistência - Mantenedora da PUC RS (BR/RS) Anulada a publicação código 21.6 na RPI nº 2620 de 23/03/2021 por ter sido indevida.
(11) PI 0104897-0 B1	Código 21.8 - Despacho Anulado (45) 07/08/2012 (73) Petróleo Brasileiro S.A. - PETROBRÁS (BR/RJ) Anulada a publicação código 21.6 na RPI nº 2618 de 09/03/2021 por ter sido indevida.
(11) PI 0400694-1 B1	Código 21.8 - Despacho Anulado (45) 07/05/2013 (73) Goldeneye, S.L. (ES) Anulada a publicação código 21.6 na RPI nº 2618 de 09/03/2021 por ter sido indevida.
(11) PI 0607471-5 B1	Código 21.8 - Despacho Anulado (45) 17/07/2018 (73) NORDEN MACHINERY AB (SE) Anulada a publicação código 21.6 na RPI nº 2619 de 16/03/2021 por ter sido indevida.
(11) PI 0906816-3 B1	Código 21.8 - Despacho Anulado (45) 04/12/2018 (73) Norden Machinery AB (SE) Anulada a publicação código 21.6 na RPI nº 2618 de 09/03/2021 por ter sido indevida.

Código Outros Referentes a Patentes/Certificados de Adição de Invenção

Código 22.5 - Exigências Diversas

""Formulada exigência para adequação ou cumprimento de disposições legais no prazo de 60 (sessenta) dias desta data. Caso a exigência não tenha sido explicitada no despacho da RPI, o parecer pode ser obtido através do endereço eletrônico www.inpi.gov.br - No Acesso rápido – Faça uma busca - Patente. Para acessar, cadastre-se no Portal do INPI e use login e senha.

""

(11) BR 10 2012 013024-6 B1

Código 22.5 - Exigências Diversas

(45) 09/03/2021

(73) UNIVERSIDADE FEDERAL DO PARANÁ (BR/PR)

Referente à petição nº 870210027330 de 23.03.2021 - Para que a patente seja colocada em oferta, deverão ser indicadas todas as condições contratuais inerentes, de acordo com o disposto no item 8.4.1 da Instrução Normativa PR nº 17/2013

Código 22.12 - Oferta de Licença de Patente

Notificação de oferta de licença (ou renovação da mesma) para exploração da patente (Art. 64 § 1º da Lei nº 9.279/96). O interessado poderá obter cópia na íntegra das condições contratuais oferecidas pelo titular mediante solicitação através do peticionamento eletrônico ou formulário modelo FQ005.

(11) BR 10 2012 015330-0 B1	<p>Código 22.12 - Oferta de Licença de Patente (45) 17/02/2021 (51) B01J 29/06 (2006.01), B01J 31/18 (2006.01), B01J 31/28 (2006.01), B01J 37/08 (2006.01), B01J 6/00 (2006.01), C07B 33/00 (2006.01), C07B 31/00 (2006.01) (54) SÍNTESE DE SÓLIDOS BASEADOS NA IMOBILIZAÇÃO DE METALOPORFIRINAS EM META-HALOISITA E USO NA CATÁLISE HETEROGÊNEA DE REAÇÕES DIVERSAS (73) UNIVERSIDADE FEDERAL DO PARANÁ (BR/PR) (72) Shirley Nakagaki; Fernando Wypych; Guilherme Sippel Machado Condições contratuais: 1) Royalties: 5% (cinco por cento) do preço de venda, livre de impostos; 2) Prazo: até o término de vigência da patente em 21.06.2032; 3) Condições de pagamento: anual, em função das vendas apuradas no período; 4) Disponibilidade de ?know-how?: sim; 5) Assistência técnica: não. - Obs: Consulta à Carta Patente poderá ser feita através do endereço eletrônico www.inpi.gov.br => No Acesso rápido => Busca Web => Patente. Para acessar, cadastre-se no Portal do INPI e use login e senha</p>
(11) BR 10 2013 030587-1 B1	<p>Código 22.12 - Oferta de Licença de Patente (45) 05/01/2021 (51) A61K 36/88 (2006.01), A61P 11/06 (2006.01), B01D 11/00 (2006.01) (54) OBTENÇÃO DE EXTRATOS OU FRAÇÕES DE INFLORESCÊNCIAS OU PRODUTOS DE MUSA PARADISIACA L., USO DOS EXTRATOS OU FRAÇÕES DE INFLORESCÊNCIAS OU PRODUTOS DE MUSA PARADISIACA L. E FORMULAÇÕES COM EXTRATOS E FRAÇÕES DE INFLORESCÊNCIAS OU PRODUTOS DE MUSA PARADISIACA L. (66) BR 10 2013 002510-0 01/02/2013 (73) UNIVERSIDADE FEDERAL DO PARANÁ (BR/PR) (72) FERNANDA BOVO; IARA JOSÉ DE MESSIAS REASON; JULIANA BELLO BARON MAURER; SELMA FARIA ZAWADZKI BAGGIO; ELISA PEREZ; ITAMAR FRANCISCO ANDREAZZA Condições contratuais: 1) Royalties: 5% (cinco por cento) do preço de venda, livre de impostos; 2) Prazo: até o término de vigência da patente em 28.11.2033; 3) Condições de pagamento: anual, em função das vendas apuradas no período; 4) Disponibilidade de ?know-how?: sim; 5) Assistência técnica: não. - Obs: Consulta à Carta Patente poderá ser feita através do</p>

endereço eletrônico www.inpi.gov.br => No Acesso rápido => Busca Web => Patente. Para acessar, cadastre-se no Portal do INPI e use login e senha

(11) BR 10 2013 031836-1 B1

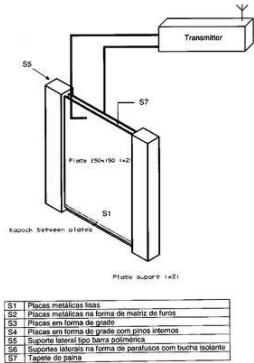

Código 22.12 - Oferta de Licença de Patente

(45) 08/12/2020

(51) G01N 27/22 (2006.01), G01N 33/18 (2006.01), G01R 27/26 (2006.01)

(54) SENSOR CAPACITIVO À BASE DE PAINA (CHORISIA SPECIOSA) PARA DETECÇÃO DE ÓLEOS EM ÁGUA

(73) UNIVERSIDADE FEDERAL DO PARANÁ (BR/PR)

(72) THAIS HELENA SYDENSTRICKER FLORES-SAHAGUN; ROBERTA PAYE BARA; EDUARDO PARENTE RIBEIRO

Condições contratuais: 1) Royalties: 5% (cinco por cento) do preço de venda, livre de impostos; 2) Prazo: até o término de vigência da patente em 11.12.2033; 3) Condições de pagamento: anual, em função das vendas apuradas no período; 4) Disponibilidade de know-how?: sim; 5) Assistência técnica: não. - Obs: Consulta à Carta Patente poderá ser feita através do endereço eletrônico www.inpi.gov.br => No Acesso rápido => Busca Web => Patente. Para acessar, cadastre-se no Portal do INPI e use login e senha

(11) BR 10 2014 019429-0 B1

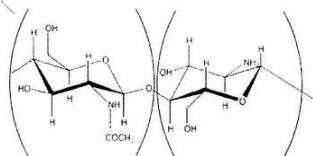

Código 22.12 - Oferta de Licença de Patente

(45) 23/02/2021

(51) C08B 37/00 (2006.01), B01J 19/00 (2006.01)

(54) DESPOLIMERIZAÇÃO DE QUITOSANA UTILIZANDO PROCESSO DE SECAGEM POR CO₂

(73) UNIVERSIDADE FEDERAL DO PARANÁ (BR/PR) ; UNIVERCIDADE ESTADUAL DE MARINGÁ (BR/PR)

(72) HELTON JOSÉ ALVES; MABEL KARINA ARANTES ALVES; CRISTIE LUIS KUGELMEIER; LUCIO CARDOZO FILHO

Condições contratuais: 1) Royalties: 5% (cinco por cento) do preço de venda, livre de impostos; 2) Prazo: até o término de vigência da patente; 3) Condições de pagamento: anual, em função das vendas apuradas no período; 4) Disponibilidade de know-how?: sim; 5) Assistência técnica: não. - Obs: Consulta à Carta Patente poderá ser feita através do endereço eletrônico www.inpi.gov.br => No Acesso rápido => Busca Web => Patente. Para acessar, cadastre-se no Portal do INPI e use login e senha

(11) BR 10 2014 031501-2 B1

Código 22.12 - Oferta de Licença de Patente

(45) 17/02/2021

(51) A61K 36/34 (2006.01), A61K 125/00 (2006.01), A61K 127/00 (2006.01), A61K 133/00 (2006.01), A61K 135/00 (2006.01), A61P 17/18 (2006.01), A61P 39/00 (2006.01), A61P 35/00 (2006.01), A61P 25/16 (2006.01), A61P 31/04

(2006.01), A61P 31/10 (2006.01), A61P 37/00 (2006.01), A61P 29/00 (2006.01), A61P 25/26 (2006.01)

(54) MÉTODO DE EXTRAÇÃO E ATIVIDADES ANTITUMORAL E ANTIMICROBIANA DOS EXTRATOS, FRAÇÕES E PRODUTOS ORIGINÁRIOS DAS PARTES AÉREAS E RAIZ DA ESPÉCIE *Lobelia exaltata* POHL, CAMPANULACEAE

(73) UNIVERSIDADE ESTADUAL DE PONTA GROSSA (BR/PR) ; UNIVERSIDADE FEDERAL DO PARANÁ (BR/PR)

(72) OBDULIO GOMES MIGUEL; MARILIS DALLARMI MIGUEL; DANIELA GASPARDI FOLQUITTO; CAMILA BUGNOTTO PEREIRA; JULIANE NADAL DIAS SWIECH; SANDRA MARIA WARUMBI ZANIN; JOSIANE DE FÁTIMA GASPARI DIAS; PAULO VITOR FARAGO; LUÍS ANTÔNIO ESMERINO; ROSI ZANONI SILVA; DÉBORA MARIA BORSATO; JANE MANFRON BUDEL

Condições contratuais: 1) Royalties: 5% (cinco por cento) do preço de venda, livre de impostos; 2) Prazo: até o término de vigência da patente em 16.12.2034; 3) Condições de pagamento: anual, em função das vendas apuradas no período; 4) Disponibilidade de ?know-how?: sim; 5) Assistência técnica: não. - Obs: Consulta à Carta Patente poderá ser feita através do endereço eletrônico www.inpi.gov.br => No Acesso rápido => Busca Web => Patente. Para acessar, cadastre-se no Portal do INPI e use login e senha

(11) BR 10 2016 019935-2 B1

Código 22.12 - Oferta de Licença de Patente

(45) 23/02/2021

(51) B01J 31/22 (2006.01), C07C 67/03 (2006.01), C07C 69/003 (2006.01), C10L 1/233 (2006.01), C10L 1/30 (2006.01), C10L 9/10 (2006.01)

(54) PROCESSO DE OBTENÇÃO DE ÉSTERES DE ÁCIDOS GRAXOS POR INTERESTERIFICAÇÃO DE TRIACILGLICERÓIS , EMPREGANDO HIDRÓXIDOS DUPLOS LAMELARES

(73) UNIVERSIDADE FEDERAL DO PARANÁ (BR/PR)

(72) CLAUDINEY SOARES CORDEIRO; FERNANDO WYPYCH; LUIZ PEREIRA RAMOS; ALIGIA ARRUBIA USEDA

Condições contratuais: 1) Royalties: 5% (cinco por cento) do preço de venda, livre de impostos; 2) Prazo: até o término de vigência da patente em 29.08.2036; 3) Condições de pagamento: anual, em função das vendas apuradas no período; 4) Disponibilidade de ?know-how?: sim; 5) Assistência técnica: não. - Obs: Consulta à Carta Patente poderá ser feita através do endereço eletrônico www.inpi.gov.br => No Acesso rápido => Busca Web => Patente. Para acessar, cadastre-se no Portal do INPI e use login e senha

(11) BR 20 2020 007905-6 Y1

Código 22.12 - Oferta de Licença de Patente

(45) 09/03/2021

(51) A47C 27/14 (2006.01)

(54) COLCHÃO COM SUPORTE PARA A CABEÇA E ENCAIXE DOS PÉS

(73) ELIÉZER DA SILVA LEITE (BR/RO)

FIG.1

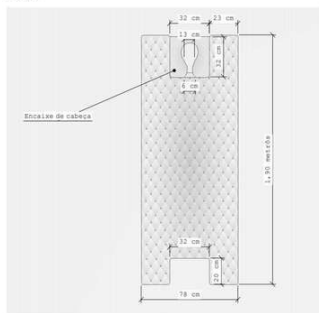

(72) ELIEZER DA SILVA LEITE

Referente à petição nº 870210025504 de 18.03.2021 - O interessado poderá obter cópia na íntegra das condições contratuais oferecidas pelo titular (Instrução Normativa nº 17/2013 item 8), mediante peticionamento eletrônico ao INPI - Obs: Consulta à Carta Patente poderá ser feita através do endereço eletrônico www.inpi.gov.br => No Acesso rápido => Busca Web => Patente. Para acessar, cadastre-se no Portal do INPI e use login e senha.

(11) PI 1106026-3 B1

Código 22.12 - Oferta de Licença de Patente

(45) 15/12/2020

(51) C08B 30/04 (2006.01), C08J 5/04 (2006.01)

(54) ELABORAÇÃO DE MATERIAL PLÁSTICO BIODEGRÁVEL REFORÇADO OU NÃO POR FIBRAS DE COCO, CURAUÁ, OU SISAL ELABORADO A PARTIR DE AMIDO DE MANDIOCA OU DE MILHO ATRAVÉS DO PROCESSO DE COMPRESSÃO À QUENTE, UTILIZANDO GLICERINA OU SORBITOL COMO PLASTIFICANTES

(73) Universidade Federal do Paraná - UFPR (BR/PR)

(72) María Guadalupe Lomelí Ramírez; Setsuo Iwakiri; Dr. Kestur G. Satyanarayana; Thais Sydentricker Flores-Sahagun; Graciela Inés Bolzon de Muniz

Condições contratuais: 1) Royalties: 5% (cinco por cento) do preço de venda, livre de impostos; 2) Prazo: até o término de vigência da patente em 28.09.2031; 3) Condições de pagamento: anual, em função das vendas apuradas no período; 4) Disponibilidade de know-how?: sim; 5) Assistência técnica: não. - Obs: Consulta à Carta Patente poderá ser feita através do endereço eletrônico www.inpi.gov.br => No Acesso rápido => Busca Web => Patente. Para acessar, cadastre-se no Portal do INPI e use login e senha.

Código 22.15 - Patente “SUB JUDICE”

Notificação de ação judicial referente a patente.

(11) PI 0109974-4 B1

Código 22.15 - Patente “SUB JUDICE”

(45) 30/11/2010

(73) Parker-Hannifin Corporation (US)

INPI nº 52402.002857/2021-78 @ Origem: 9º VF DO RIO DE JANEIRO

Processo Nº: 5061648-23.2020.4.02.5101@ NULIDADE DA PATENTE DE

INVENÇÃO @ Autor: MAHLE METAL LEVE S.A. @ Réu(s):

PARKER-HANNIFIN CORPORATION E INSTITUTO NACIONAL DA

PROPRIEDADE INDUSTRIAL

Código Anuidade de Patente**Código 24.10 - Manutenção da Extinção - Art. 78 inciso IV da LPI**

(11) MU 7602187-4 Y1	<p>Código 24.10 - Manutenção da Extinção - Art. 78 inciso IV da LPI (45) 16/10/2001 (73) Armazéns Gerais Sul Mineiro S/A (BR/MG) Em virtude da extinção publicada na RPI 2606 de 15-12-2020 e considerando ausência de manifestação dentro dos prazos legais, informo que cabe ser mantida a extinção da patente e seus certificados, conforme o disposto no artigo 12, da resolução 113/2013.</p>
(11) MU 7801961-3 Y1	<p>Código 24.10 - Manutenção da Extinção - Art. 78 inciso IV da LPI (45) 16/04/2002 (73) Irmãos Dalaneze Ltda (BR/SP) Em virtude da extinção publicada na RPI 2606 de 15-12-2020 e considerando ausência de manifestação dentro dos prazos legais, informo que cabe ser mantida a extinção da patente e seus certificados, conforme o disposto no artigo 12, da resolução 113/2013.</p>
(11) MU 7802723-3 Y1	<p>Código 24.10 - Manutenção da Extinção - Art. 78 inciso IV da LPI (45) 17/09/2002 (73) The Gleason Works (US) Em virtude da extinção publicada na RPI 2606 de 15-12-2020 e considerando ausência de manifestação dentro dos prazos legais, informo que cabe ser mantida a extinção da patente e seus certificados, conforme o disposto no artigo 12, da resolução 113/2013.</p>
(11) MU 7900560-8 Y1	<p>Código 24.10 - Manutenção da Extinção - Art. 78 inciso IV da LPI (45) 23/07/2002 (73) João Umberto Simonato (BR/SC) Em virtude da extinção publicada na RPI 2606 de 15-12-2020 e considerando ausência de manifestação dentro dos prazos legais, informo que cabe ser mantida a extinção da patente e seus certificados, conforme o disposto no artigo 12, da resolução 113/2013.</p>
(11) PI 9200015-0 B1	<p>Código 24.10 - Manutenção da Extinção - Art. 78 inciso IV da LPI (45) 28/10/1997 (73) Tecumseh Products Company (US) Em virtude da extinção publicada na RPI 2606 de 15-12-2020 e considerando</p>

ausência de manifestação dentro dos prazos legais, informo que cabe ser mantida a extinção da patente e seus certificados, conforme o disposto no artigo 12, da resolução 113/2013.

(11) PI 9200018-5 B1

Código 24.10 - Manutenção da Extinção - Art. 78 inciso IV da LPI

(45) 28/12/1999

(73) Newell Operating Company (US)

Em virtude da extinção publicada na RPI 2606 de 15-12-2020 e considerando ausência de manifestação dentro dos prazos legais, informo que cabe ser mantida a extinção da patente e seus certificados, conforme o disposto no artigo 12, da resolução 113/2013.

(11) PI 9200037-1 B1

Código 24.10 - Manutenção da Extinção - Art. 78 inciso IV da LPI

(45) 10/08/1999

(73) Colgate-Palmolive Company (US)

Em virtude da extinção publicada na RPI 2606 de 15-12-2020 e considerando ausência de manifestação dentro dos prazos legais, informo que cabe ser mantida a extinção da patente e seus certificados, conforme o disposto no artigo 12, da resolução 113/2013.

(11) PI 9200042-8 B1

Código 24.10 - Manutenção da Extinção - Art. 78 inciso IV da LPI

(45) 24/11/1998

(73) Moore Business Forms, Inc. (US)

Em virtude da extinção publicada na RPI 2606 de 15-12-2020 e considerando ausência de manifestação dentro dos prazos legais, informo que cabe ser mantida a extinção da patente e seus certificados, conforme o disposto no artigo 12, da resolução 113/2013.

(11) PI 9200043-6 B1

Código 24.10 - Manutenção da Extinção - Art. 78 inciso IV da LPI

(45) 15/06/1999

(73) Lenzing Aktiengesellschaft (AT)

Em virtude da extinção publicada na RPI 2606 de 15-12-2020 e considerando ausência de manifestação dentro dos prazos legais, informo que cabe ser mantida a extinção da patente e seus certificados, conforme o disposto no artigo 12, da resolução 113/2013.

(11) PI 9200045-2 B1

Código 24.10 - Manutenção da Extinção - Art. 78 inciso IV da LPI

(45) 27/04/1999

(73) Alcan International Limited (CA)

Em virtude da extinção publicada na RPI 2606 de 15-12-2020 e considerando ausência de manifestação dentro dos prazos legais, informo que cabe ser mantida a extinção da patente e seus certificados, conforme o disposto no artigo 12, da resolução 113/2013.

(11) PI 9200048-7 B1	Código 24.10 - Manutenção da Extinção - Art. 78 inciso IV da LPI (45) 08/03/2000 (73) John Lysaght Limited (AU) ; Taubmans Proprietary Limited (AU) Em virtude da extinção publicada na RPI 2606 de 15-12-2020 e considerando ausência de manifestação dentro dos prazos legais, informo que cabe ser mantida a extinção da patente e seus certificados, conforme o disposto no artigo 12, da resolução 113/2013.
(11) PI 9200059-2 B1	Código 24.10 - Manutenção da Extinção - Art. 78 inciso IV da LPI (45) 24/11/1998 (73) Robert Bosch GmbH (DE) Em virtude da extinção publicada na RPI 2606 de 15-12-2020 e considerando ausência de manifestação dentro dos prazos legais, informo que cabe ser mantida a extinção da patente e seus certificados, conforme o disposto no artigo 12, da resolução 113/2013.
(11) PI 9200060-6 B1	Código 24.10 - Manutenção da Extinção - Art. 78 inciso IV da LPI (45) 08/03/2000 (73) Bridgestone/Firestone, Inc. (US) Em virtude da extinção publicada na RPI 2606 de 15-12-2020 e considerando ausência de manifestação dentro dos prazos legais, informo que cabe ser mantida a extinção da patente e seus certificados, conforme o disposto no artigo 12, da resolução 113/2013.
(11) PI 9200063-0 B1	Código 24.10 - Manutenção da Extinção - Art. 78 inciso IV da LPI (45) 29/06/1999 (73) Soci�t� Alphacan (FR) Em virtude da extinção publicada na RPI 2606 de 15-12-2020 e considerando ausência de manifestação dentro dos prazos legais, informo que cabe ser mantida a extinção da patente e seus certificados, conforme o disposto no artigo 12, da resolução 113/2013.
(11) PI 9200068-1 B1	Código 24.10 - Manutenção da Extinção - Art. 78 inciso IV da LPI (45) 25/11/1997 (73) Carrier Corporation (US) Em virtude da extinção publicada na RPI 2606 de 15-12-2020 e considerando ausência de manifestação dentro dos prazos legais, informo que cabe ser mantida a extinção da patente e seus certificados, conforme o disposto no artigo 12, da resolução 113/2013.
(11) PI 9200075-4 B1	Código 24.10 - Manutenção da Extinção - Art. 78 inciso IV da LPI (45) 30/09/1997

(73) Prodismaq Projetos, Dispositivos e Máquinas Ltda (BR/SP)
Em virtude da extinção publicada na RPI 2606 de 15-12-2020 e considerando ausência de manifestação dentro dos prazos legais, informo que cabe ser mantida a extinção da patente e seus certificados, conforme o disposto no artigo 12, da resolução 113/2013.

(11) PI 9200077-0 B1

Código 24.10 - Manutenção da Extinção - Art. 78 inciso IV da LPI
(45) 23/02/1999
(73) National Coupling Company, Inc (US)
Em virtude da extinção publicada na RPI 2606 de 15-12-2020 e considerando ausência de manifestação dentro dos prazos legais, informo que cabe ser mantida a extinção da patente e seus certificados, conforme o disposto no artigo 12, da resolução 113/2013.

(11) PI 9200105-0 B1

Código 24.10 - Manutenção da Extinção - Art. 78 inciso IV da LPI
(45) 16/05/2000
(73) Shell Internationale Research Maatschappij B.V (NL)
Em virtude da extinção publicada na RPI 2606 de 15-12-2020 e considerando ausência de manifestação dentro dos prazos legais, informo que cabe ser mantida a extinção da patente e seus certificados, conforme o disposto no artigo 12, da resolução 113/2013.

(11) PI 9200113-0 B1

Código 24.10 - Manutenção da Extinção - Art. 78 inciso IV da LPI
(45) 28/07/1998
(73) Tecnal Projetos, Assessoria e Instalações Industriais Ltda (BR/SP)
Em virtude da extinção publicada na RPI 2606 de 15-12-2020 e considerando ausência de manifestação dentro dos prazos legais, informo que cabe ser mantida a extinção da patente e seus certificados, conforme o disposto no artigo 12, da resolução 113/2013.

(11) PI 9200114-9 B1

Código 24.10 - Manutenção da Extinção - Art. 78 inciso IV da LPI
(45) 26/08/1997
(73) Duratex S/A (BR/SP)
Em virtude da extinção publicada na RPI 2606 de 15-12-2020 e considerando ausência de manifestação dentro dos prazos legais, informo que cabe ser mantida a extinção da patente e seus certificados, conforme o disposto no artigo 12, da resolução 113/2013.

(11) PI 9200117-3 B1

Código 24.10 - Manutenção da Extinção - Art. 78 inciso IV da LPI
(45) 24/08/1999
(73) Galipag (CH)
Em virtude da extinção publicada na RPI 2606 de 15-12-2020 e considerando ausência de manifestação dentro dos prazos legais, informo que cabe ser

mantida a extinção da patente e seus certificados, conforme o disposto no artigo 12, da resolução 113/2013.

(11) PI 9200127-0 B1

Código 24.10 - Manutenção da Extinção - Art. 78 inciso IV da LPI

(45) 23/02/1999

(73) Kone Elevator GmbH (CH)

Em virtude da extinção publicada na RPI 2606 de 15-12-2020 e considerando ausência de manifestação dentro dos prazos legais, informo que cabe ser mantida a extinção da patente e seus certificados, conforme o disposto no artigo 12, da resolução 113/2013.

(11) PI 9200143-2 B1

Código 24.10 - Manutenção da Extinção - Art. 78 inciso IV da LPI

(45) 30/09/1997

(73) Leopold Kostal GmbH & Co. Kg (DE)

Em virtude da extinção publicada na RPI 2606 de 15-12-2020 e considerando ausência de manifestação dentro dos prazos legais, informo que cabe ser mantida a extinção da patente e seus certificados, conforme o disposto no artigo 12, da resolução 113/2013.

(11) PI 9200144-0 B1

Código 24.10 - Manutenção da Extinção - Art. 78 inciso IV da LPI

(45) 30/09/1997

(73) Leopold Kostal GmbH & Co. Kg (DE)

Em virtude da extinção publicada na RPI 2606 de 15-12-2020 e considerando ausência de manifestação dentro dos prazos legais, informo que cabe ser mantida a extinção da patente e seus certificados, conforme o disposto no artigo 12, da resolução 113/2013.

(11) PI 9200145-9 B1

Código 24.10 - Manutenção da Extinção - Art. 78 inciso IV da LPI

(45) 08/03/2000

(73) Leopold Kostal GmbH & Co. KG. (DE)

Em virtude da extinção publicada na RPI 2606 de 15-12-2020 e considerando ausência de manifestação dentro dos prazos legais, informo que cabe ser mantida a extinção da patente e seus certificados, conforme o disposto no artigo 12, da resolução 113/2013.

(11) PI 9200158-0 B1

Código 24.10 - Manutenção da Extinção - Art. 78 inciso IV da LPI

(45) 28/12/1999

(73) Guyomarc'h Nutrition Animale (FR)

Em virtude da extinção publicada na RPI 2606 de 15-12-2020 e considerando ausência de manifestação dentro dos prazos legais, informo que cabe ser mantida a extinção da patente e seus certificados, conforme o disposto no artigo 12, da resolução 113/2013.

(11) PI 9200159-9 B1	<p>Código 24.10 - Manutenção da Extinção - Art. 78 inciso IV da LPI (45) 16/05/2000 (73) L'Oreal (FR)</p> <p>Em virtude da extinção publicada na RPI 2606 de 15-12-2020 e considerando ausência de manifestação dentro dos prazos legais, informo que cabe ser mantida a extinção da patente e seus certificados, conforme o disposto no artigo 12, da resolução 113/2013.</p>
(11) PI 9200175-0 B1	<p>Código 24.10 - Manutenção da Extinção - Art. 78 inciso IV da LPI (45) 18/04/2000 (73) Clariant GMBH (DE)</p> <p>Em virtude da extinção publicada na RPI 2606 de 15-12-2020 e considerando ausência de manifestação dentro dos prazos legais, informo que cabe ser mantida a extinção da patente e seus certificados, conforme o disposto no artigo 12, da resolução 113/2013.</p>
(11) PI 9200179-3 B1	<p>Código 24.10 - Manutenção da Extinção - Art. 78 inciso IV da LPI (45) 28/10/1997 (73) Eaton Corporation (US)</p> <p>Em virtude da extinção publicada na RPI 2606 de 15-12-2020 e considerando ausência de manifestação dentro dos prazos legais, informo que cabe ser mantida a extinção da patente e seus certificados, conforme o disposto no artigo 12, da resolução 113/2013.</p>
(11) PI 9200190-4 B1	<p>Código 24.10 - Manutenção da Extinção - Art. 78 inciso IV da LPI (45) 29/06/1999 (73) Praxair Technology, Inc. (US)</p> <p>Em virtude da extinção publicada na RPI 2606 de 15-12-2020 e considerando ausência de manifestação dentro dos prazos legais, informo que cabe ser mantida a extinção da patente e seus certificados, conforme o disposto no artigo 12, da resolução 113/2013.</p>
(11) PI 9200197-1 B1	<p>Código 24.10 - Manutenção da Extinção - Art. 78 inciso IV da LPI (45) 30/09/1997 (73) G.D Societa' Per Azioni (IT)</p> <p>Em virtude da extinção publicada na RPI 2606 de 15-12-2020 e considerando ausência de manifestação dentro dos prazos legais, informo que cabe ser mantida a extinção da patente e seus certificados, conforme o disposto no artigo 12, da resolução 113/2013.</p>
(11) PI 9200210-2 B1	<p>Código 24.10 - Manutenção da Extinção - Art. 78 inciso IV da LPI (45) 26/08/1997 (73) G.D Societa' Per Azioni (IT)</p>

Em virtude da extinção publicada na RPI 2606 de 15-12-2020 e considerando ausência de manifestação dentro dos prazos legais, informo que cabe ser mantida a extinção da patente e seus certificados, conforme o disposto no artigo 12, da resolução 113/2013.

(11) PI 9200227-7 B1

Código 24.10 - Manutenção da Extinção - Art. 78 inciso IV da LPI

(45) 24/08/1999

(73) Brown & Williamson Tobacco Corporation (US)

Em virtude da extinção publicada na RPI 2606 de 15-12-2020 e considerando ausência de manifestação dentro dos prazos legais, informo que cabe ser mantida a extinção da patente e seus certificados, conforme o disposto no artigo 12, da resolução 113/2013.

(11) PI 9200243-9 B1

Código 24.10 - Manutenção da Extinção - Art. 78 inciso IV da LPI

(45) 18/05/1999

Em virtude da extinção publicada na RPI 2606 de 15-12-2020 e considerando ausência de manifestação dentro dos prazos legais, informo que cabe ser mantida a extinção da patente e seus certificados, conforme o disposto no artigo 12, da resolução 113/2013.

(11) PI 9200248-0 B1

Código 24.10 - Manutenção da Extinção - Art. 78 inciso IV da LPI

(45) 18/04/2000

(73) Hoechst Aktiengesellschaft (DE)

Em virtude da extinção publicada na RPI 2606 de 15-12-2020 e considerando ausência de manifestação dentro dos prazos legais, informo que cabe ser mantida a extinção da patente e seus certificados, conforme o disposto no artigo 12, da resolução 113/2013.

(11) PI 9200250-1 B1

Código 24.10 - Manutenção da Extinção - Art. 78 inciso IV da LPI

(45) 18/04/2000

(73) ABB Vetco Gray Inc. (US)

Em virtude da extinção publicada na RPI 2606 de 15-12-2020 e considerando ausência de manifestação dentro dos prazos legais, informo que cabe ser mantida a extinção da patente e seus certificados, conforme o disposto no artigo 12, da resolução 113/2013.

(11) PI 9200254-4 B1

Código 24.10 - Manutenção da Extinção - Art. 78 inciso IV da LPI

(45) 28/12/1999

(73) Albany International Corporation (US)

Em virtude da extinção publicada na RPI 2606 de 15-12-2020 e considerando ausência de manifestação dentro dos prazos legais, informo que cabe ser mantida a extinção da patente e seus certificados, conforme o disposto no artigo 12, da resolução 113/2013.

(11) PI 9200293-5 B1	<p>Código 24.10 - Manutenção da Extinção - Art. 78 inciso IV da LPI (45) 16/05/2000 (73) Tropical Ind. Com de Borracha Ltda (BR/SP) Em virtude da extinção publicada na RPI 2606 de 15-12-2020 e considerando ausência de manifestação dentro dos prazos legais, informo que cabe ser mantida a extinção da patente e seus certificados, conforme o disposto no artigo 12, da resolução 113/2013.</p>
(11) PI 9200305-2 B1	<p>Código 24.10 - Manutenção da Extinção - Art. 78 inciso IV da LPI (45) 25/11/1997 (73) Amp Incorporated (US) Em virtude da extinção publicada na RPI 2606 de 15-12-2020 e considerando ausência de manifestação dentro dos prazos legais, informo que cabe ser mantida a extinção da patente e seus certificados, conforme o disposto no artigo 12, da resolução 113/2013.</p>
(11) PI 9200308-7 B1	<p>Código 24.10 - Manutenção da Extinção - Art. 78 inciso IV da LPI (45) 30/09/1997 (73) Sund-Emba BHS Indústria de Máquinas S/A (BR/PR) Em virtude da extinção publicada na RPI 2606 de 15-12-2020 e considerando ausência de manifestação dentro dos prazos legais, informo que cabe ser mantida a extinção da patente e seus certificados, conforme o disposto no artigo 12, da resolução 113/2013.</p>
(11) PI 9200309-5 B1	<p>Código 24.10 - Manutenção da Extinção - Art. 78 inciso IV da LPI (45) 10/08/1999 (73) GEC Alsthom SA (FR) Em virtude da extinção publicada na RPI 2606 de 15-12-2020 e considerando ausência de manifestação dentro dos prazos legais, informo que cabe ser mantida a extinção da patente e seus certificados, conforme o disposto no artigo 12, da resolução 113/2013.</p>
(11) PI 9200314-1 B1	<p>Código 24.10 - Manutenção da Extinção - Art. 78 inciso IV da LPI (45) 15/06/1999 (73) Advanced Mining Software Limited (ZA) Em virtude da extinção publicada na RPI 2606 de 15-12-2020 e considerando ausência de manifestação dentro dos prazos legais, informo que cabe ser mantida a extinção da patente e seus certificados, conforme o disposto no artigo 12, da resolução 113/2013.</p>
(11) PI 9200324-9 B1	<p>Código 24.10 - Manutenção da Extinção - Art. 78 inciso IV da LPI (45) 25/11/1997</p>

(73) Bundy Corporation (US)

Em virtude da extinção publicada na RPI 2606 de 15-12-2020 e considerando ausência de manifestação dentro dos prazos legais, informo que cabe ser mantida a extinção da patente e seus certificados, conforme o disposto no artigo 12, da resolução 113/2013.

(11) PI 9200326-5 B1

Código 24.10 - Manutenção da Extinção - Art. 78 inciso IV da LPI

(45) 26/05/1998

(73) Praxair Technology, Inc. (US)

Em virtude da extinção publicada na RPI 2606 de 15-12-2020 e considerando ausência de manifestação dentro dos prazos legais, informo que cabe ser mantida a extinção da patente e seus certificados, conforme o disposto no artigo 12, da resolução 113/2013.

(11) PI 9200327-3 B1

Código 24.10 - Manutenção da Extinção - Art. 78 inciso IV da LPI

(45) 24/11/1998

(73) Praxair Technology, Inc. (US)

Em virtude da extinção publicada na RPI 2606 de 15-12-2020 e considerando ausência de manifestação dentro dos prazos legais, informo que cabe ser mantida a extinção da patente e seus certificados, conforme o disposto no artigo 12, da resolução 113/2013.

(11) PI 9200328-1 B1

Código 24.10 - Manutenção da Extinção - Art. 78 inciso IV da LPI

(45) 08/03/2000

(73) Idemitsu Petrochemical Co. Ltd (JP)

Em virtude da extinção publicada na RPI 2606 de 15-12-2020 e considerando ausência de manifestação dentro dos prazos legais, informo que cabe ser mantida a extinção da patente e seus certificados, conforme o disposto no artigo 12, da resolução 113/2013.

(11) PI 9200329-0 B1

Código 24.10 - Manutenção da Extinção - Art. 78 inciso IV da LPI

(45) 08/03/2000

(73) Texas Instruments Incorporated (US)

Em virtude da extinção publicada na RPI 2606 de 15-12-2020 e considerando ausência de manifestação dentro dos prazos legais, informo que cabe ser mantida a extinção da patente e seus certificados, conforme o disposto no artigo 12, da resolução 113/2013.

(11) PI 9200333-8 B1

Código 24.10 - Manutenção da Extinção - Art. 78 inciso IV da LPI

(45) 29/12/1998

(73) AE Piston Products Limited (GB)

Em virtude da extinção publicada na RPI 2606 de 15-12-2020 e considerando ausência de manifestação dentro dos prazos legais, informo que cabe ser

mantida a extinção da patente e seus certificados, conforme o disposto no artigo 12, da resolução 113/2013.

(11) PI 9200338-9 B1

Código 24.10 - Manutenção da Extinção - Art. 78 inciso IV da LPI

(45) 24/08/1999

(73) Air Products And Chemicals, Inc (US)

Em virtude da extinção publicada na RPI 2606 de 15-12-2020 e considerando ausência de manifestação dentro dos prazos legais, informo que cabe ser mantida a extinção da patente e seus certificados, conforme o disposto no artigo 12, da resolução 113/2013.

(11) PI 9200339-7 B1

Código 24.10 - Manutenção da Extinção - Art. 78 inciso IV da LPI

(45) 29/12/1998

(73) Telefonaktiebolaget L.M. Ericsson (SE)

Em virtude da extinção publicada na RPI 2606 de 15-12-2020 e considerando ausência de manifestação dentro dos prazos legais, informo que cabe ser mantida a extinção da patente e seus certificados, conforme o disposto no artigo 12, da resolução 113/2013.

(11) PI 9200346-0 B1

Código 24.10 - Manutenção da Extinção - Art. 78 inciso IV da LPI

(45) 28/04/1998

(73) Rene Eduardo Salve (BR/SP) ; Fernando Cesar Pandolfi Salve (BR/SP)

Em virtude da extinção publicada na RPI 2606 de 15-12-2020 e considerando ausência de manifestação dentro dos prazos legais, informo que cabe ser mantida a extinção da patente e seus certificados, conforme o disposto no artigo 12, da resolução 113/2013.

(11) PI 9200361-3 B1

Código 24.10 - Manutenção da Extinção - Art. 78 inciso IV da LPI

(45) 27/06/2000

(73) Ineos Fluor Holdings Limited (GB)

Em virtude da extinção publicada na RPI 2606 de 15-12-2020 e considerando ausência de manifestação dentro dos prazos legais, informo que cabe ser mantida a extinção da patente e seus certificados, conforme o disposto no artigo 12, da resolução 113/2013.

(11) PI 9200362-1 B1

Código 24.10 - Manutenção da Extinção - Art. 78 inciso IV da LPI

(45) 27/05/1997

(73) Praxair Technology, Inc. (US)

Em virtude da extinção publicada na RPI 2606 de 15-12-2020 e considerando ausência de manifestação dentro dos prazos legais, informo que cabe ser mantida a extinção da patente e seus certificados, conforme o disposto no artigo 12, da resolução 113/2013.

(11) PI 9200365-6 B1	<p>Código 24.10 - Manutenção da Extinção - Art. 78 inciso IV da LPI (45) 16/05/2000 (73) Ciba Specialty Chemicals Holding Inc .- Ciba Spezialitätenchemie Holding Ag - Ciba Specialites Chimiques Holding SA (CH) Em virtude da extinção publicada na RPI 2606 de 15-12-2020 e considerando ausência de manifestação dentro dos prazos legais, informo que cabe ser mantida a extinção da patente e seus certificados, conforme o disposto no artigo 12, da resolução 113/2013.</p>
(11) PI 9200395-8 B1	<p>Código 24.10 - Manutenção da Extinção - Art. 78 inciso IV da LPI (45) 18/04/2000 (73) Huntsman International LLC (US) Em virtude da extinção publicada na RPI 2606 de 15-12-2020 e considerando ausência de manifestação dentro dos prazos legais, informo que cabe ser mantida a extinção da patente e seus certificados, conforme o disposto no artigo 12, da resolução 113/2013.</p>
(11) PI 9200399-0 B1	<p>Código 24.10 - Manutenção da Extinção - Art. 78 inciso IV da LPI (45) 27/07/1999 (73) Kawasaki Jukogyo Kabushiki Kaisha (JP) Em virtude da extinção publicada na RPI 2606 de 15-12-2020 e considerando ausência de manifestação dentro dos prazos legais, informo que cabe ser mantida a extinção da patente e seus certificados, conforme o disposto no artigo 12, da resolução 113/2013.</p>
(11) PI 9200402-4 B1	<p>Código 24.10 - Manutenção da Extinção - Art. 78 inciso IV da LPI (45) 18/04/2000 (73) Bayer CropScience AG (DE) Em virtude da extinção publicada na RPI 2606 de 15-12-2020 e considerando ausência de manifestação dentro dos prazos legais, informo que cabe ser mantida a extinção da patente e seus certificados, conforme o disposto no artigo 12, da resolução 113/2013.</p>
(11) PI 9200404-0 B1	<p>Código 24.10 - Manutenção da Extinção - Art. 78 inciso IV da LPI (45) 28/12/1999 (73) Asea Brown Boveri Ag (CH) Em virtude da extinção publicada na RPI 2606 de 15-12-2020 e considerando ausência de manifestação dentro dos prazos legais, informo que cabe ser mantida a extinção da patente e seus certificados, conforme o disposto no artigo 12, da resolução 113/2013.</p>
(11) PI 9200410-5 B1	<p>Código 24.10 - Manutenção da Extinção - Art. 78 inciso IV da LPI (45) 28/04/1998</p>

(73) Focke & Co. (GmbH & Co.) (DE)

Em virtude da extinção publicada na RPI 2606 de 15-12-2020 e considerando ausência de manifestação dentro dos prazos legais, informo que cabe ser mantida a extinção da patente e seus certificados, conforme o disposto no artigo 12, da resolução 113/2013.

(11) PI 9200421-0 B1

Código 24.10 - Manutenção da Extinção - Art. 78 inciso IV da LPI

(45) 25/11/1997

(73) Carrier Corporation (US)

Em virtude da extinção publicada na RPI 2606 de 15-12-2020 e considerando ausência de manifestação dentro dos prazos legais, informo que cabe ser mantida a extinção da patente e seus certificados, conforme o disposto no artigo 12, da resolução 113/2013.

(11) PI 9200431-8 B1

Código 24.10 - Manutenção da Extinção - Art. 78 inciso IV da LPI

(45) 10/08/1999

(73) Metallgesellschaft Aktiengesellschaft (DE)

Em virtude da extinção publicada na RPI 2606 de 15-12-2020 e considerando ausência de manifestação dentro dos prazos legais, informo que cabe ser mantida a extinção da patente e seus certificados, conforme o disposto no artigo 12, da resolução 113/2013.

(11) PI 9200444-0 B1

Código 24.10 - Manutenção da Extinção - Art. 78 inciso IV da LPI

(45) 08/03/2000

(73) Praxair Technology, Inc. (US)

Em virtude da extinção publicada na RPI 2606 de 15-12-2020 e considerando ausência de manifestação dentro dos prazos legais, informo que cabe ser mantida a extinção da patente e seus certificados, conforme o disposto no artigo 12, da resolução 113/2013.

(11) PI 9200468-7 B1

Código 24.10 - Manutenção da Extinção - Art. 78 inciso IV da LPI

(45) 08/03/2000

(73) Bayer Aktiengesellschaft (DE)

Em virtude da extinção publicada na RPI 2606 de 15-12-2020 e considerando ausência de manifestação dentro dos prazos legais, informo que cabe ser mantida a extinção da patente e seus certificados, conforme o disposto no artigo 12, da resolução 113/2013.

(11) PI 9200469-5 B1

Código 24.10 - Manutenção da Extinção - Art. 78 inciso IV da LPI

(45) 27/06/2000

(73) Sony Corporation (JP)

Em virtude da extinção publicada na RPI 2606 de 15-12-2020 e considerando ausência de manifestação dentro dos prazos legais, informo que cabe ser

mantida a extinção da patente e seus certificados, conforme o disposto no artigo 12, da resolução 113/2013.

(11) PI 9200476-8 B1

Código 24.10 - Manutenção da Extinção - Art. 78 inciso IV da LPI

(45) 16/11/1999

(73) Shell Internationale Research Maatschappij B.V (NL)

Em virtude da extinção publicada na RPI 2606 de 15-12-2020 e considerando ausência de manifestação dentro dos prazos legais, informo que cabe ser mantida a extinção da patente e seus certificados, conforme o disposto no artigo 12, da resolução 113/2013.

(11) PI 9200477-6 B1

Código 24.10 - Manutenção da Extinção - Art. 78 inciso IV da LPI

(45) 28/10/1997

(73) Prayon Metaloplastica Ltda (BR/SC)

Em virtude da extinção publicada na RPI 2606 de 15-12-2020 e considerando ausência de manifestação dentro dos prazos legais, informo que cabe ser mantida a extinção da patente e seus certificados, conforme o disposto no artigo 12, da resolução 113/2013.

(11) PI 9200497-0 B1

Código 24.10 - Manutenção da Extinção - Art. 78 inciso IV da LPI

(45) 30/09/1997

(73) Wabco Standard Gmbh (DE)

Em virtude da extinção publicada na RPI 2606 de 15-12-2020 e considerando ausência de manifestação dentro dos prazos legais, informo que cabe ser mantida a extinção da patente e seus certificados, conforme o disposto no artigo 12, da resolução 113/2013.

(11) PI 9200500-4 B1

Código 24.10 - Manutenção da Extinção - Art. 78 inciso IV da LPI

(45) 08/03/2000

(73) Burndy Corporation (US)

Em virtude da extinção publicada na RPI 2606 de 15-12-2020 e considerando ausência de manifestação dentro dos prazos legais, informo que cabe ser mantida a extinção da patente e seus certificados, conforme o disposto no artigo 12, da resolução 113/2013.

(11) PI 9200501-2 B1

Código 24.10 - Manutenção da Extinção - Art. 78 inciso IV da LPI

(45) 08/03/2000

(73) Burndy Corporation (US)

Em virtude da extinção publicada na RPI 2606 de 15-12-2020 e considerando ausência de manifestação dentro dos prazos legais, informo que cabe ser mantida a extinção da patente e seus certificados, conforme o disposto no artigo 12, da resolução 113/2013.

(11) PI 9200509-8 B1	<p>Código 24.10 - Manutenção da Extinção - Art. 78 inciso IV da LPI (45) 30/09/1997 (73) Carraro S.p.A (IT)</p> <p>Em virtude da extinção publicada na RPI 2606 de 15-12-2020 e considerando ausência de manifestação dentro dos prazos legais, informo que cabe ser mantida a extinção da patente e seus certificados, conforme o disposto no artigo 12, da resolução 113/2013.</p>
(11) PI 9200527-6 B1	<p>Código 24.10 - Manutenção da Extinção - Art. 78 inciso IV da LPI (45) 08/03/2000 (73) Colgate-Palmolive Company (US)</p> <p>Em virtude da extinção publicada na RPI 2606 de 15-12-2020 e considerando ausência de manifestação dentro dos prazos legais, informo que cabe ser mantida a extinção da patente e seus certificados, conforme o disposto no artigo 12, da resolução 113/2013.</p>
(11) PI 9200529-2 B1	<p>Código 24.10 - Manutenção da Extinção - Art. 78 inciso IV da LPI (45) 10/08/1999 (73) WMF Wuertembergische Metallwarenfabrik Ag (DE)</p> <p>Em virtude da extinção publicada na RPI 2606 de 15-12-2020 e considerando ausência de manifestação dentro dos prazos legais, informo que cabe ser mantida a extinção da patente e seus certificados, conforme o disposto no artigo 12, da resolução 113/2013.</p>
(11) PI 9200533-0 B1	<p>Código 24.10 - Manutenção da Extinção - Art. 78 inciso IV da LPI (45) 26/01/1999 (73) Kraft Foods Inc. (US)</p> <p>Em virtude da extinção publicada na RPI 2606 de 15-12-2020 e considerando ausência de manifestação dentro dos prazos legais, informo que cabe ser mantida a extinção da patente e seus certificados, conforme o disposto no artigo 12, da resolução 113/2013.</p>
(11) PI 9200539-0 B1	<p>Código 24.10 - Manutenção da Extinção - Art. 78 inciso IV da LPI (45) 26/05/1998 (73) Indústria de Motores Anauger Ltda (BR/SP)</p> <p>Em virtude da extinção publicada na RPI 2606 de 15-12-2020 e considerando ausência de manifestação dentro dos prazos legais, informo que cabe ser mantida a extinção da patente e seus certificados, conforme o disposto no artigo 12, da resolução 113/2013.</p>
(11) PI 9200561-6 B1	<p>Código 24.10 - Manutenção da Extinção - Art. 78 inciso IV da LPI (45) 28/12/1999 (73) Petróleo Brasileiro S/A - Petrobrás (BR/RJ)</p>

Em virtude da extinção publicada na RPI 2606 de 15-12-2020 e considerando ausência de manifestação dentro dos prazos legais, informo que cabe ser mantida a extinção da patente e seus certificados, conforme o disposto no artigo 12, da resolução 113/2013.

(11) PI 9200566-7 B1

Código 24.10 - Manutenção da Extinção - Art. 78 inciso IV da LPI

(45) 30/05/2000

(73) Ciba Specialty Chemicals Holding Inc.- Ciba Spezialitätenchemie Holding AG - Ciba Spécialités Chimiques Holding SA (CH)

Em virtude da extinção publicada na RPI 2606 de 15-12-2020 e considerando ausência de manifestação dentro dos prazos legais, informo que cabe ser mantida a extinção da patente e seus certificados, conforme o disposto no artigo 12, da resolução 113/2013.

(11) PI 9200568-3 B1

Código 24.10 - Manutenção da Extinção - Art. 78 inciso IV da LPI

(45) 24/08/1999

(73) Phillips Petroleum Company (US)

Em virtude da extinção publicada na RPI 2606 de 15-12-2020 e considerando ausência de manifestação dentro dos prazos legais, informo que cabe ser mantida a extinção da patente e seus certificados, conforme o disposto no artigo 12, da resolução 113/2013.

(11) PI 9200572-1 B1

Código 24.10 - Manutenção da Extinção - Art. 78 inciso IV da LPI

(45) 27/07/1999

(73) Amp Incorporated (US)

Em virtude da extinção publicada na RPI 2606 de 15-12-2020 e considerando ausência de manifestação dentro dos prazos legais, informo que cabe ser mantida a extinção da patente e seus certificados, conforme o disposto no artigo 12, da resolução 113/2013.

(11) PI 9200581-0 B1

Código 24.10 - Manutenção da Extinção - Art. 78 inciso IV da LPI

(45) 29/12/1998

(73) Praxair Technology, Inc. (US)

Em virtude da extinção publicada na RPI 2606 de 15-12-2020 e considerando ausência de manifestação dentro dos prazos legais, informo que cabe ser mantida a extinção da patente e seus certificados, conforme o disposto no artigo 12, da resolução 113/2013.

(11) PI 9200590-0 B1

Código 24.10 - Manutenção da Extinção - Art. 78 inciso IV da LPI

(45) 28/10/1997

(73) Luciane Produtos Para Vedação Ltda (BR/SP)

Em virtude da extinção publicada na RPI 2606 de 15-12-2020 e considerando ausência de manifestação dentro dos prazos legais, informo que cabe ser

mantida a extinção da patente e seus certificados, conforme o disposto no artigo 12, da resolução 113/2013.

(11) PI 9200596-9 B1

Código 24.10 - Manutenção da Extinção - Art. 78 inciso IV da LPI

(45) 29/06/1999

(73) Lear Corporation (US)

Em virtude da extinção publicada na RPI 2606 de 15-12-2020 e considerando ausência de manifestação dentro dos prazos legais, informo que cabe ser mantida a extinção da patente e seus certificados, conforme o disposto no artigo 12, da resolução 113/2013.

(11) PI 9200599-3 B1

Código 24.10 - Manutenção da Extinção - Art. 78 inciso IV da LPI

(45) 28/12/1999

(73) Hoeganaes Corporation (US)

Em virtude da extinção publicada na RPI 2606 de 15-12-2020 e considerando ausência de manifestação dentro dos prazos legais, informo que cabe ser mantida a extinção da patente e seus certificados, conforme o disposto no artigo 12, da resolução 113/2013.

(11) PI 9200610-8 B1

Código 24.10 - Manutenção da Extinção - Art. 78 inciso IV da LPI

(45) 25/11/1997

(73) Tecumseh Products Company (US)

Em virtude da extinção publicada na RPI 2606 de 15-12-2020 e considerando ausência de manifestação dentro dos prazos legais, informo que cabe ser mantida a extinção da patente e seus certificados, conforme o disposto no artigo 12, da resolução 113/2013.

(11) PI 9200616-7 B1

Código 24.10 - Manutenção da Extinção - Art. 78 inciso IV da LPI

(45) 10/08/1999

(73) Leopold Kostal GmbH & Co. Kg (DE)

Em virtude da extinção publicada na RPI 2606 de 15-12-2020 e considerando ausência de manifestação dentro dos prazos legais, informo que cabe ser mantida a extinção da patente e seus certificados, conforme o disposto no artigo 12, da resolução 113/2013.

(11) PI 9200641-8 B1

Código 24.10 - Manutenção da Extinção - Art. 78 inciso IV da LPI

(45) 28/10/1997

(73) G.D Societa' Per Azioni (IT)

Em virtude da extinção publicada na RPI 2606 de 15-12-2020 e considerando ausência de manifestação dentro dos prazos legais, informo que cabe ser mantida a extinção da patente e seus certificados, conforme o disposto no artigo 12, da resolução 113/2013.

(11) PI 9200642-6 B1	<p>Código 24.10 - Manutenção da Extinção - Art. 78 inciso IV da LPI (45) 30/09/1997 (73) G.D. Societa' Per Azioni (IT)</p> <p>Em virtude da extinção publicada na RPI 2606 de 15-12-2020 e considerando ausência de manifestação dentro dos prazos legais, informo que cabe ser mantida a extinção da patente e seus certificados, conforme o disposto no artigo 12, da resolução 113/2013.</p>
(11) PI 9200643-4 B1	<p>Código 24.10 - Manutenção da Extinção - Art. 78 inciso IV da LPI (45) 29/09/1998 (73) G.D. Societa' Per Azioni (IT)</p> <p>Em virtude da extinção publicada na RPI 2606 de 15-12-2020 e considerando ausência de manifestação dentro dos prazos legais, informo que cabe ser mantida a extinção da patente e seus certificados, conforme o disposto no artigo 12, da resolução 113/2013.</p>
(11) PI 9200645-0 B1	<p>Código 24.10 - Manutenção da Extinção - Art. 78 inciso IV da LPI (45) 28/12/1999 (73) Viação Itapemirim S/A (BR/ES)</p> <p>Em virtude da extinção publicada na RPI 2606 de 15-12-2020 e considerando ausência de manifestação dentro dos prazos legais, informo que cabe ser mantida a extinção da patente e seus certificados, conforme o disposto no artigo 12, da resolução 113/2013.</p>
(11) PI 9200646-9 B1	<p>Código 24.10 - Manutenção da Extinção - Art. 78 inciso IV da LPI (45) 02/05/2000 (73) Eli Lilly and Company (US)</p> <p>Em virtude da extinção publicada na RPI 2606 de 15-12-2020 e considerando ausência de manifestação dentro dos prazos legais, informo que cabe ser mantida a extinção da patente e seus certificados, conforme o disposto no artigo 12, da resolução 113/2013.</p>
(11) PI 9200663-9 B1	<p>Código 24.10 - Manutenção da Extinção - Art. 78 inciso IV da LPI (45) 19/10/1999 (73) Ceag Sicherheitstechnik GmbH (DE)</p> <p>Em virtude da extinção publicada na RPI 2606 de 15-12-2020 e considerando ausência de manifestação dentro dos prazos legais, informo que cabe ser mantida a extinção da patente e seus certificados, conforme o disposto no artigo 12, da resolução 113/2013.</p>
(11) PI 9200665-5 B1	<p>Código 24.10 - Manutenção da Extinção - Art. 78 inciso IV da LPI (45) 29/09/1998 (73) FMC Corporation (US)</p>

Em virtude da extinção publicada na RPI 2606 de 15-12-2020 e considerando ausência de manifestação dentro dos prazos legais, informo que cabe ser mantida a extinção da patente e seus certificados, conforme o disposto no artigo 12, da resolução 113/2013.

(11) PI 9200667-1 B1

Código 24.10 - Manutenção da Extinção - Art. 78 inciso IV da LPI

(45) 19/10/1999

(73) Francelco (FR)

Em virtude da extinção publicada na RPI 2606 de 15-12-2020 e considerando ausência de manifestação dentro dos prazos legais, informo que cabe ser mantida a extinção da patente e seus certificados, conforme o disposto no artigo 12, da resolução 113/2013.

(11) PI 9200676-0 B1

Código 24.10 - Manutenção da Extinção - Art. 78 inciso IV da LPI

(45) 29/09/1998

(73) Illinois Tool Works, Inc (US)

Em virtude da extinção publicada na RPI 2606 de 15-12-2020 e considerando ausência de manifestação dentro dos prazos legais, informo que cabe ser mantida a extinção da patente e seus certificados, conforme o disposto no artigo 12, da resolução 113/2013.

(11) PI 9200685-0 B1

Código 24.10 - Manutenção da Extinção - Art. 78 inciso IV da LPI

(45) 28/12/1999

(73) Amp Incorporated (US)

Em virtude da extinção publicada na RPI 2606 de 15-12-2020 e considerando ausência de manifestação dentro dos prazos legais, informo que cabe ser mantida a extinção da patente e seus certificados, conforme o disposto no artigo 12, da resolução 113/2013.

(11) PI 9200697-3 B1

Código 24.10 - Manutenção da Extinção - Art. 78 inciso IV da LPI

(45) 30/05/2000

(73) Degussa Aktiengesellschaft (DE)

Em virtude da extinção publicada na RPI 2606 de 15-12-2020 e considerando ausência de manifestação dentro dos prazos legais, informo que cabe ser mantida a extinção da patente e seus certificados, conforme o disposto no artigo 12, da resolução 113/2013.

(11) PI 9200698-1 B1

Código 24.10 - Manutenção da Extinção - Art. 78 inciso IV da LPI

(45) 08/09/1999

(73) Degussa Aktiengesellschaft (DE)

Em virtude da extinção publicada na RPI 2606 de 15-12-2020 e considerando ausência de manifestação dentro dos prazos legais, informo que cabe ser mantida a extinção da patente e seus certificados, conforme o disposto no

artigo 12, da resolução 113/2013.

(11) PI 9200699-0 B1

Código 24.10 - Manutenção da Extinção - Art. 78 inciso IV da LPI

(45) 19/10/1999

(73) Degussa Aktiengesellschaft (DE)

Em virtude da extinção publicada na RPI 2606 de 15-12-2020 e considerando ausência de manifestação dentro dos prazos legais, informo que cabe ser mantida a extinção da patente e seus certificados, conforme o disposto no artigo 12, da resolução 113/2013.

(11) PI 9200701-5 B1

Código 24.10 - Manutenção da Extinção - Art. 78 inciso IV da LPI

(45) 24/08/1999

(73) Petróleo Brasileiro S/A - Petrobrás (BR/RJ)

Em virtude da extinção publicada na RPI 2606 de 15-12-2020 e considerando ausência de manifestação dentro dos prazos legais, informo que cabe ser mantida a extinção da patente e seus certificados, conforme o disposto no artigo 12, da resolução 113/2013.

(11) PI 9200702-3 B1

Código 24.10 - Manutenção da Extinção - Art. 78 inciso IV da LPI

(45) 25/11/1997

(73) Embraco Europe S.R.L (IT)

Em virtude da extinção publicada na RPI 2606 de 15-12-2020 e considerando ausência de manifestação dentro dos prazos legais, informo que cabe ser mantida a extinção da patente e seus certificados, conforme o disposto no artigo 12, da resolução 113/2013.

(11) PI 9200706-6 B1

Código 24.10 - Manutenção da Extinção - Art. 78 inciso IV da LPI

(45) 27/05/1997

(73) The Goodyear Tire & Rubber Company (US)

Em virtude da extinção publicada na RPI 2606 de 15-12-2020 e considerando ausência de manifestação dentro dos prazos legais, informo que cabe ser mantida a extinção da patente e seus certificados, conforme o disposto no artigo 12, da resolução 113/2013.

(11) PI 9200707-4 B1

Código 24.10 - Manutenção da Extinção - Art. 78 inciso IV da LPI

(45) 16/11/1999

(73) Albany International Corporation (US)

Em virtude da extinção publicada na RPI 2606 de 15-12-2020 e considerando ausência de manifestação dentro dos prazos legais, informo que cabe ser mantida a extinção da patente e seus certificados, conforme o disposto no artigo 12, da resolução 113/2013.

(11) PI 9200712-0 B1

Código 24.10 - Manutenção da Extinção - Art. 78 inciso IV da LPI

(45) 18/04/2000

(73) Advanced Mining Software Limited (ZA)

Em virtude da extinção publicada na RPI 2606 de 15-12-2020 e considerando ausência de manifestação dentro dos prazos legais, informo que cabe ser mantida a extinção da patente e seus certificados, conforme o disposto no artigo 12, da resolução 113/2013.

(11) PI 9200714-7 B1

Código 24.10 - Manutenção da Extinção - Art. 78 inciso IV da LPI

(45) 29/09/1998

(73) Modine Manufacturing Company (US)

Em virtude da extinção publicada na RPI 2606 de 15-12-2020 e considerando ausência de manifestação dentro dos prazos legais, informo que cabe ser mantida a extinção da patente e seus certificados, conforme o disposto no artigo 12, da resolução 113/2013.

(11) PI 9200716-3 B1

Código 24.10 - Manutenção da Extinção - Art. 78 inciso IV da LPI

(45) 29/09/1998

(73) Fiat Auto S.p.A (IT)

Em virtude da extinção publicada na RPI 2606 de 15-12-2020 e considerando ausência de manifestação dentro dos prazos legais, informo que cabe ser mantida a extinção da patente e seus certificados, conforme o disposto no artigo 12, da resolução 113/2013.

(11) PI 9200725-2 B1

Código 24.10 - Manutenção da Extinção - Art. 78 inciso IV da LPI

(45) 30/05/2000

(73) Oxiteno S/A Industria e Comércio (BR/SP)

Em virtude da extinção publicada na RPI 2606 de 15-12-2020 e considerando ausência de manifestação dentro dos prazos legais, informo que cabe ser mantida a extinção da patente e seus certificados, conforme o disposto no artigo 12, da resolução 113/2013.

(11) PI 9200738-4 B1

Código 24.10 - Manutenção da Extinção - Art. 78 inciso IV da LPI

(45) 29/09/1998

(73) Thomas L. Cosby (US)

Em virtude da extinção publicada na RPI 2606 de 15-12-2020 e considerando ausência de manifestação dentro dos prazos legais, informo que cabe ser mantida a extinção da patente e seus certificados, conforme o disposto no artigo 12, da resolução 113/2013.

(11) PI 9200745-7 B1

Código 24.10 - Manutenção da Extinção - Art. 78 inciso IV da LPI

(45) 27/05/1997

(73) Guala Closures S.P.A. (IT)

Em virtude da extinção publicada na RPI 2606 de 15-12-2020 e considerando

ausência de manifestação dentro dos prazos legais, informo que cabe ser mantida a extinção da patente e seus certificados, conforme o disposto no artigo 12, da resolução 113/2013.

(11) PI 9200754-6 B1

Código 24.10 - Manutenção da Extinção - Art. 78 inciso IV da LPI

(45) 28/07/1998

(73) Fiat Auto S.p.A (IT)

Em virtude da extinção publicada na RPI 2606 de 15-12-2020 e considerando ausência de manifestação dentro dos prazos legais, informo que cabe ser mantida a extinção da patente e seus certificados, conforme o disposto no artigo 12, da resolução 113/2013.

(11) PI 9200756-2 B1

Código 24.10 - Manutenção da Extinção - Art. 78 inciso IV da LPI

(45) 30/09/1997

(73) Rayplast Industria e Comercio Ltda., firma brasileira, industrial e comercial (BR/SP)

Em virtude da extinção publicada na RPI 2606 de 15-12-2020 e considerando ausência de manifestação dentro dos prazos legais, informo que cabe ser mantida a extinção da patente e seus certificados, conforme o disposto no artigo 12, da resolução 113/2013.

(11) PI 9200763-5 B1

Código 24.10 - Manutenção da Extinção - Art. 78 inciso IV da LPI

(45) 08/03/2000

(73) Montell North America Inc. (US)

Em virtude da extinção publicada na RPI 2606 de 15-12-2020 e considerando ausência de manifestação dentro dos prazos legais, informo que cabe ser mantida a extinção da patente e seus certificados, conforme o disposto no artigo 12, da resolução 113/2013.

(11) PI 9200811-9 B1

Código 24.10 - Manutenção da Extinção - Art. 78 inciso IV da LPI

(45) 28/07/1998

(73) José Guillermo Condomí Alcorta (BR/SP)

Em virtude da extinção publicada na RPI 2606 de 15-12-2020 e considerando ausência de manifestação dentro dos prazos legais, informo que cabe ser mantida a extinção da patente e seus certificados, conforme o disposto no artigo 12, da resolução 113/2013.

(11) PI 9200816-0 B1

Código 24.10 - Manutenção da Extinção - Art. 78 inciso IV da LPI

(45) 28/12/1999

(73) Solvay Polyolefins Europe - Belgium (BE)

Em virtude da extinção publicada na RPI 2606 de 15-12-2020 e considerando ausência de manifestação dentro dos prazos legais, informo que cabe ser mantida a extinção da patente e seus certificados, conforme o disposto no

artigo 12, da resolução 113/2013.

(11) PI 9200826-7 B1

Código 24.10 - Manutenção da Extinção - Art. 78 inciso IV da LPI

(45) 16/11/1999

(73) Praxair Technology, Inc. (US)

Em virtude da extinção publicada na RPI 2606 de 15-12-2020 e considerando ausência de manifestação dentro dos prazos legais, informo que cabe ser mantida a extinção da patente e seus certificados, conforme o disposto no artigo 12, da resolução 113/2013.

(11) PI 9200827-5 B1

Código 24.10 - Manutenção da Extinção - Art. 78 inciso IV da LPI

(45) 16/11/1999

(73) Praxair Technology, Inc. (US)

Em virtude da extinção publicada na RPI 2606 de 15-12-2020 e considerando ausência de manifestação dentro dos prazos legais, informo que cabe ser mantida a extinção da patente e seus certificados, conforme o disposto no artigo 12, da resolução 113/2013.

(11) PI 9200828-3 B1

Código 24.10 - Manutenção da Extinção - Art. 78 inciso IV da LPI

(45) 16/11/1999

(73) Praxair Technology, Inc. (US)

Em virtude da extinção publicada na RPI 2606 de 15-12-2020 e considerando ausência de manifestação dentro dos prazos legais, informo que cabe ser mantida a extinção da patente e seus certificados, conforme o disposto no artigo 12, da resolução 113/2013.

(11) PI 9200832-1 B1

Código 24.10 - Manutenção da Extinção - Art. 78 inciso IV da LPI

(45) 25/11/1997

(73) Valeo (FR)

Em virtude da extinção publicada na RPI 2606 de 15-12-2020 e considerando ausência de manifestação dentro dos prazos legais, informo que cabe ser mantida a extinção da patente e seus certificados, conforme o disposto no artigo 12, da resolução 113/2013.

(11) PI 9200850-0 B1

Código 24.10 - Manutenção da Extinção - Art. 78 inciso IV da LPI

(45) 27/07/1999

(73) Praxair Technology, Inc. (US)

Em virtude da extinção publicada na RPI 2606 de 15-12-2020 e considerando ausência de manifestação dentro dos prazos legais, informo que cabe ser mantida a extinção da patente e seus certificados, conforme o disposto no artigo 12, da resolução 113/2013.

(11) PI 9200872-0 B1

Código 24.10 - Manutenção da Extinção - Art. 78 inciso IV da LPI

(45) 26/08/1997

(73) Schütz GmbH & Co. KGaA (DE)

Em virtude da extinção publicada na RPI 2606 de 15-12-2020 e considerando ausência de manifestação dentro dos prazos legais, informo que cabe ser mantida a extinção da patente e seus certificados, conforme o disposto no artigo 12, da resolução 113/2013.

(11) PI 9200877-1 B1

Código 24.10 - Manutenção da Extinção - Art. 78 inciso IV da LPI

(45) 28/07/1998

(73) Deere & Company (US)

Em virtude da extinção publicada na RPI 2606 de 15-12-2020 e considerando ausência de manifestação dentro dos prazos legais, informo que cabe ser mantida a extinção da patente e seus certificados, conforme o disposto no artigo 12, da resolução 113/2013.

(11) PI 9200896-8 B1

Código 24.10 - Manutenção da Extinção - Art. 78 inciso IV da LPI

(45) 30/05/2000

(73) Pirelli Cavi SpA (IT)

Em virtude da extinção publicada na RPI 2606 de 15-12-2020 e considerando ausência de manifestação dentro dos prazos legais, informo que cabe ser mantida a extinção da patente e seus certificados, conforme o disposto no artigo 12, da resolução 113/2013.

(11) PI 9200916-6 B1

Código 24.10 - Manutenção da Extinção - Art. 78 inciso IV da LPI

(45) 24/11/1998

(73) Sweepy International S.A. (FR)

Em virtude da extinção publicada na RPI 2606 de 15-12-2020 e considerando ausência de manifestação dentro dos prazos legais, informo que cabe ser mantida a extinção da patente e seus certificados, conforme o disposto no artigo 12, da resolução 113/2013.

(11) PI 9200923-9 B1

Código 24.10 - Manutenção da Extinção - Art. 78 inciso IV da LPI

(45) 10/08/1999

(73) Vetrotex France (FR)

Em virtude da extinção publicada na RPI 2606 de 15-12-2020 e considerando ausência de manifestação dentro dos prazos legais, informo que cabe ser mantida a extinção da patente e seus certificados, conforme o disposto no artigo 12, da resolução 113/2013.

(11) PI 9200924-7 B1

Código 24.10 - Manutenção da Extinção - Art. 78 inciso IV da LPI

(45) 16/11/1999

(73) Vetrotex France (FR)

Em virtude da extinção publicada na RPI 2606 de 15-12-2020 e considerando

ausência de manifestação dentro dos prazos legais, informo que cabe ser mantida a extinção da patente e seus certificados, conforme o disposto no artigo 12, da resolução 113/2013.

(11) PI 9200954-9 B1

Código 24.10 - Manutenção da Extinção - Art. 78 inciso IV da LPI

(45) 28/12/1999

(73) Intevep, S.A. (VE)

Em virtude da extinção publicada na RPI 2606 de 15-12-2020 e considerando ausência de manifestação dentro dos prazos legais, informo que cabe ser mantida a extinção da patente e seus certificados, conforme o disposto no artigo 12, da resolução 113/2013.

(11) PI 9200973-5 B1

Código 24.10 - Manutenção da Extinção - Art. 78 inciso IV da LPI

(45) 27/07/1999

(73) Foseco International Limited, companhia britânica (GB)

Em virtude da extinção publicada na RPI 2606 de 15-12-2020 e considerando ausência de manifestação dentro dos prazos legais, informo que cabe ser mantida a extinção da patente e seus certificados, conforme o disposto no artigo 12, da resolução 113/2013.

(11) PI 9200974-3 B1

Código 24.10 - Manutenção da Extinção - Art. 78 inciso IV da LPI

(45) 24/11/1998

(73) The Siemon Company (US)

Em virtude da extinção publicada na RPI 2606 de 15-12-2020 e considerando ausência de manifestação dentro dos prazos legais, informo que cabe ser mantida a extinção da patente e seus certificados, conforme o disposto no artigo 12, da resolução 113/2013.

(11) PI 9200976-0 B1

Código 24.10 - Manutenção da Extinção - Art. 78 inciso IV da LPI

(45) 24/11/1998

(73) The Goodyear Tire & Rubber Company (US)

Em virtude da extinção publicada na RPI 2606 de 15-12-2020 e considerando ausência de manifestação dentro dos prazos legais, informo que cabe ser mantida a extinção da patente e seus certificados, conforme o disposto no artigo 12, da resolução 113/2013.

(11) PI 9200994-8 B1

Código 24.10 - Manutenção da Extinção - Art. 78 inciso IV da LPI

(45) 27/05/1997

(73) TRW Ehrenreich GmbH & Co. KG, companhia alemã (DE)

Em virtude da extinção publicada na RPI 2606 de 15-12-2020 e considerando ausência de manifestação dentro dos prazos legais, informo que cabe ser mantida a extinção da patente e seus certificados, conforme o disposto no artigo 12, da resolução 113/2013.

(11) PI 9201000-8 B1	<p>Código 24.10 - Manutenção da Extinção - Art. 78 inciso IV da LPI (45) 19/10/1999 (73) Hoogovens Staal BV. (NL)</p> <p>Em virtude da extinção publicada na RPI 2606 de 15-12-2020 e considerando ausência de manifestação dentro dos prazos legais, informo que cabe ser mantida a extinção da patente e seus certificados, conforme o disposto no artigo 12, da resolução 113/2013.</p>
(11) PI 9201001-6 B1	<p>Código 24.10 - Manutenção da Extinção - Art. 78 inciso IV da LPI (45) 30/09/1997 (73) Teijin Limited (JP)</p> <p>Em virtude da extinção publicada na RPI 2606 de 15-12-2020 e considerando ausência de manifestação dentro dos prazos legais, informo que cabe ser mantida a extinção da patente e seus certificados, conforme o disposto no artigo 12, da resolução 113/2013.</p>
(11) PI 9201005-9 B1	<p>Código 24.10 - Manutenção da Extinção - Art. 78 inciso IV da LPI (45) 08/03/2000 (73) Sala International AB (SE)</p> <p>Em virtude da extinção publicada na RPI 2606 de 15-12-2020 e considerando ausência de manifestação dentro dos prazos legais, informo que cabe ser mantida a extinção da patente e seus certificados, conforme o disposto no artigo 12, da resolução 113/2013.</p>
(11) PI 9201009-1 B1	<p>Código 24.10 - Manutenção da Extinção - Art. 78 inciso IV da LPI (45) 28/10/1997 (73) Tecumseh Products Company (US)</p> <p>Em virtude da extinção publicada na RPI 2606 de 15-12-2020 e considerando ausência de manifestação dentro dos prazos legais, informo que cabe ser mantida a extinção da patente e seus certificados, conforme o disposto no artigo 12, da resolução 113/2013.</p>
(11) PI 9201019-9 B1	<p>Código 24.10 - Manutenção da Extinção - Art. 78 inciso IV da LPI (45) 29/09/1998 (73) Akira Matsuda (BR/SP)</p> <p>Em virtude da extinção publicada na RPI 2606 de 15-12-2020 e considerando ausência de manifestação dentro dos prazos legais, informo que cabe ser mantida a extinção da patente e seus certificados, conforme o disposto no artigo 12, da resolução 113/2013.</p>
(11) PI 9201034-2 B1	<p>Código 24.10 - Manutenção da Extinção - Art. 78 inciso IV da LPI (45) 27/07/1999</p>

(73) Degussa Aktiengesellschaft (DE)

Em virtude da extinção publicada na RPI 2606 de 15-12-2020 e considerando ausência de manifestação dentro dos prazos legais, informo que cabe ser mantida a extinção da patente e seus certificados, conforme o disposto no artigo 12, da resolução 113/2013.

(11) PI 9201038-5 B1

Código 24.10 - Manutenção da Extinção - Art. 78 inciso IV da LPI

(45) 29/06/1999

(73) The Goodyear Tire & Rubber Company (US)

Em virtude da extinção publicada na RPI 2606 de 15-12-2020 e considerando ausência de manifestação dentro dos prazos legais, informo que cabe ser mantida a extinção da patente e seus certificados, conforme o disposto no artigo 12, da resolução 113/2013.

(11) PI 9201039-3 B1

Código 24.10 - Manutenção da Extinção - Art. 78 inciso IV da LPI

(45) 24/11/1998

(73) Clark Equipment Company (US)

Em virtude da extinção publicada na RPI 2606 de 15-12-2020 e considerando ausência de manifestação dentro dos prazos legais, informo que cabe ser mantida a extinção da patente e seus certificados, conforme o disposto no artigo 12, da resolução 113/2013.

(11) PI 9201043-1 B1

Código 24.10 - Manutenção da Extinção - Art. 78 inciso IV da LPI

(45) 26/05/1998

(73) Schwing GmbH (DE)

Em virtude da extinção publicada na RPI 2606 de 15-12-2020 e considerando ausência de manifestação dentro dos prazos legais, informo que cabe ser mantida a extinção da patente e seus certificados, conforme o disposto no artigo 12, da resolução 113/2013.

(11) PI 9201046-6 B1

Código 24.10 - Manutenção da Extinção - Art. 78 inciso IV da LPI

(45) 30/05/2000

(73) Vantico AG (CH)

Em virtude da extinção publicada na RPI 2606 de 15-12-2020 e considerando ausência de manifestação dentro dos prazos legais, informo que cabe ser mantida a extinção da patente e seus certificados, conforme o disposto no artigo 12, da resolução 113/2013.

(11) PI 9201047-4 B1

Código 24.10 - Manutenção da Extinção - Art. 78 inciso IV da LPI

(45) 24/08/1999

(73) The Furukawa Electric Co., Ltd. (JP) ; Harima Chemicals, Inc (JP)

Em virtude da extinção publicada na RPI 2606 de 15-12-2020 e considerando ausência de manifestação dentro dos prazos legais, informo que cabe ser

mantida a extinção da patente e seus certificados, conforme o disposto no artigo 12, da resolução 113/2013.

(11) PI 9201055-5 B1

Código 24.10 - Manutenção da Extinção - Art. 78 inciso IV da LPI

(45) 28/12/1999

(73) The Goodyear Tire & Rubber Company (US)

Em virtude da extinção publicada na RPI 2606 de 15-12-2020 e considerando ausência de manifestação dentro dos prazos legais, informo que cabe ser mantida a extinção da patente e seus certificados, conforme o disposto no artigo 12, da resolução 113/2013.

(11) PI 9201070-9 B1

Código 24.10 - Manutenção da Extinção - Art. 78 inciso IV da LPI

(45) 03/11/1999

(73) Nelson Guilherme Bardini (BR/SP) ; Regina Aschermann Bardini (BR/SP)

Em virtude da extinção publicada na RPI 2606 de 15-12-2020 e considerando ausência de manifestação dentro dos prazos legais, informo que cabe ser mantida a extinção da patente e seus certificados, conforme o disposto no artigo 12, da resolução 113/2013.

(11) PI 9201071-7 B1

Código 24.10 - Manutenção da Extinção - Art. 78 inciso IV da LPI

(45) 29/06/1999

(73) UNIPAC - Indústria e Comércio Ltda (BR/SP)

Em virtude da extinção publicada na RPI 2606 de 15-12-2020 e considerando ausência de manifestação dentro dos prazos legais, informo que cabe ser mantida a extinção da patente e seus certificados, conforme o disposto no artigo 12, da resolução 113/2013.

(11) PI 9201073-3 B1

Código 24.10 - Manutenção da Extinção - Art. 78 inciso IV da LPI

(45) 25/11/1997

(73) Tetra Laval Holdings & Finance S.A. (CH)

Em virtude da extinção publicada na RPI 2606 de 15-12-2020 e considerando ausência de manifestação dentro dos prazos legais, informo que cabe ser mantida a extinção da patente e seus certificados, conforme o disposto no artigo 12, da resolução 113/2013.

(11) PI 9201076-8 B1

Código 24.10 - Manutenção da Extinção - Art. 78 inciso IV da LPI

(45) 29/12/1998

(73) Hoechst Aktiengesellschaft (DE)

Em virtude da extinção publicada na RPI 2606 de 15-12-2020 e considerando ausência de manifestação dentro dos prazos legais, informo que cabe ser mantida a extinção da patente e seus certificados, conforme o disposto no artigo 12, da resolução 113/2013.

(11) PI 9201077-6 B1	<p>Código 24.10 - Manutenção da Extinção - Art. 78 inciso IV da LPI (45) 23/02/1999 (73) Hans Santos Egger (BR/RJ) Em virtude da extinção publicada na RPI 2606 de 15-12-2020 e considerando ausência de manifestação dentro dos prazos legais, informo que cabe ser mantida a extinção da patente e seus certificados, conforme o disposto no artigo 12, da resolução 113/2013.</p>
(11) PI 9201079-2 B1	<p>Código 24.10 - Manutenção da Extinção - Art. 78 inciso IV da LPI (45) 28/10/1997 (73) Tecumseh Products Company (US) Em virtude da extinção publicada na RPI 2606 de 15-12-2020 e considerando ausência de manifestação dentro dos prazos legais, informo que cabe ser mantida a extinção da patente e seus certificados, conforme o disposto no artigo 12, da resolução 113/2013.</p>
(11) PI 9201086-5 B1	<p>Código 24.10 - Manutenção da Extinção - Art. 78 inciso IV da LPI (45) 30/05/2000 (73) Eniricerche S.p.A. (IT) ; Agip S.p.A. (IT) Em virtude da extinção publicada na RPI 2606 de 15-12-2020 e considerando ausência de manifestação dentro dos prazos legais, informo que cabe ser mantida a extinção da patente e seus certificados, conforme o disposto no artigo 12, da resolução 113/2013.</p>
(11) PI 9201087-3 B1	<p>Código 24.10 - Manutenção da Extinção - Art. 78 inciso IV da LPI (45) 08/03/2000 (73) Eniricerche S.p.A. (IT) ; Agip S.p.A. (IT) Em virtude da extinção publicada na RPI 2606 de 15-12-2020 e considerando ausência de manifestação dentro dos prazos legais, informo que cabe ser mantida a extinção da patente e seus certificados, conforme o disposto no artigo 12, da resolução 113/2013.</p>
(11) PI 9201094-6 B1	<p>Código 24.10 - Manutenção da Extinção - Art. 78 inciso IV da LPI (45) 28/07/1998 (73) Biasinox Indústria e Comércio Ltda. (BR/MG) Em virtude da extinção publicada na RPI 2606 de 15-12-2020 e considerando ausência de manifestação dentro dos prazos legais, informo que cabe ser mantida a extinção da patente e seus certificados, conforme o disposto no artigo 12, da resolução 113/2013.</p>
(11) PI 9201097-0 B1	<p>Código 24.10 - Manutenção da Extinção - Art. 78 inciso IV da LPI (45) 30/09/1997 (73) Cia. De Cigarros Souza Cruz (BR/RJ)</p>

Em virtude da extinção publicada na RPI 2606 de 15-12-2020 e considerando ausência de manifestação dentro dos prazos legais, informo que cabe ser mantida a extinção da patente e seus certificados, conforme o disposto no artigo 12, da resolução 113/2013.

(11) PI 9201103-9 B1

Código 24.10 - Manutenção da Extinção - Art. 78 inciso IV da LPI

(45) 28/10/1997

(73) Coelma Construções Elétricas Ltda (BR/SP)

Em virtude da extinção publicada na RPI 2606 de 15-12-2020 e considerando ausência de manifestação dentro dos prazos legais, informo que cabe ser mantida a extinção da patente e seus certificados, conforme o disposto no artigo 12, da resolução 113/2013.

(11) PI 9201115-2 B1

Código 24.10 - Manutenção da Extinção - Art. 78 inciso IV da LPI

(45) 25/11/1997

(73) Amsted Industries Incorporated (US)

Em virtude da extinção publicada na RPI 2606 de 15-12-2020 e considerando ausência de manifestação dentro dos prazos legais, informo que cabe ser mantida a extinção da patente e seus certificados, conforme o disposto no artigo 12, da resolução 113/2013.

(11) PI 9201117-9 B1

Código 24.10 - Manutenção da Extinção - Art. 78 inciso IV da LPI

(45) 28/07/1998

(73) Illinois Tool Works, Inc (US)

Em virtude da extinção publicada na RPI 2606 de 15-12-2020 e considerando ausência de manifestação dentro dos prazos legais, informo que cabe ser mantida a extinção da patente e seus certificados, conforme o disposto no artigo 12, da resolução 113/2013.

(11) PI 9201124-1 B1

Código 24.10 - Manutenção da Extinção - Art. 78 inciso IV da LPI

(45) 24/11/1998

(73) Piter Pan Indústria e Comércio Ltda (BR/SP)

Em virtude da extinção publicada na RPI 2606 de 15-12-2020 e considerando ausência de manifestação dentro dos prazos legais, informo que cabe ser mantida a extinção da patente e seus certificados, conforme o disposto no artigo 12, da resolução 113/2013.

(11) PI 9201135-7 B1

Código 24.10 - Manutenção da Extinção - Art. 78 inciso IV da LPI

(45) 25/11/1997

(73) TRW Ehrenreich Gmbh & Co. Kg (DE)

Em virtude da extinção publicada na RPI 2606 de 15-12-2020 e considerando ausência de manifestação dentro dos prazos legais, informo que cabe ser mantida a extinção da patente e seus certificados, conforme o disposto no

artigo 12, da resolução 113/2013.

(11) PI 9201140-3 B1

Código 24.10 - Manutenção da Extinção - Art. 78 inciso IV da LPI

(45) 29/09/1998

(73) Ezio Garzon (BR/SP) ; Ferruccio Ginelli (BR/CE)

Em virtude da extinção publicada na RPI 2606 de 15-12-2020 e considerando ausência de manifestação dentro dos prazos legais, informo que cabe ser mantida a extinção da patente e seus certificados, conforme o disposto no artigo 12, da resolução 113/2013.

(11) PI 9201148-9 B1

Código 24.10 - Manutenção da Extinção - Art. 78 inciso IV da LPI

(45) 29/09/1998

(73) Emhart Inc (US)

Em virtude da extinção publicada na RPI 2606 de 15-12-2020 e considerando ausência de manifestação dentro dos prazos legais, informo que cabe ser mantida a extinção da patente e seus certificados, conforme o disposto no artigo 12, da resolução 113/2013.

(11) PI 9201152-7 B1

Código 24.10 - Manutenção da Extinção - Art. 78 inciso IV da LPI

(45) 24/11/1998

(73) Petróleo Brasileiro S/A - Petrobrás (BR/RJ)

Em virtude da extinção publicada na RPI 2606 de 15-12-2020 e considerando ausência de manifestação dentro dos prazos legais, informo que cabe ser mantida a extinção da patente e seus certificados, conforme o disposto no artigo 12, da resolução 113/2013.

(11) PI 9201167-5 B1

Código 24.10 - Manutenção da Extinção - Art. 78 inciso IV da LPI

(45) 26/05/1998

(73) Aristarcho Soeiro Braga (BR/BA)

Em virtude da extinção publicada na RPI 2606 de 15-12-2020 e considerando ausência de manifestação dentro dos prazos legais, informo que cabe ser mantida a extinção da patente e seus certificados, conforme o disposto no artigo 12, da resolução 113/2013.

(11) PI 9201171-3 B1

Código 24.10 - Manutenção da Extinção - Art. 78 inciso IV da LPI

(45) 26/05/1998

(73) Fabio Perini S.P.A (IT)

Em virtude da extinção publicada na RPI 2606 de 15-12-2020 e considerando ausência de manifestação dentro dos prazos legais, informo que cabe ser mantida a extinção da patente e seus certificados, conforme o disposto no artigo 12, da resolução 113/2013.

(11) PI 9201177-2 B1

Código 24.10 - Manutenção da Extinção - Art. 78 inciso IV da LPI

(45) 26/05/1998

(73) Fabio Perini S.P.A (IT)

Em virtude da extinção publicada na RPI 2606 de 15-12-2020 e considerando ausência de manifestação dentro dos prazos legais, informo que cabe ser mantida a extinção da patente e seus certificados, conforme o disposto no artigo 12, da resolução 113/2013.

(11) PI 9201185-3 B1

Código 24.10 - Manutenção da Extinção - Art. 78 inciso IV da LPI

(45) 28/10/1997

(73) YKK Corporation (JP)

Em virtude da extinção publicada na RPI 2606 de 15-12-2020 e considerando ausência de manifestação dentro dos prazos legais, informo que cabe ser mantida a extinção da patente e seus certificados, conforme o disposto no artigo 12, da resolução 113/2013.

(11) PI 9201190-0 B1

Código 24.10 - Manutenção da Extinção - Art. 78 inciso IV da LPI

(45) 18/05/1999

(73) Ask Industries S.P.A (IT)

Em virtude da extinção publicada na RPI 2606 de 15-12-2020 e considerando ausência de manifestação dentro dos prazos legais, informo que cabe ser mantida a extinção da patente e seus certificados, conforme o disposto no artigo 12, da resolução 113/2013.

(11) PI 9201194-2 B1

Código 24.10 - Manutenção da Extinção - Art. 78 inciso IV da LPI

(45) 27/07/1999

(73) Bayer Aktiengesellschaft (DE)

Em virtude da extinção publicada na RPI 2606 de 15-12-2020 e considerando ausência de manifestação dentro dos prazos legais, informo que cabe ser mantida a extinção da patente e seus certificados, conforme o disposto no artigo 12, da resolução 113/2013.

(11) PI 9201195-0 B1

Código 24.10 - Manutenção da Extinção - Art. 78 inciso IV da LPI

(45) 30/05/2000

(73) Robert Bosch GmbH (DE)

Em virtude da extinção publicada na RPI 2606 de 15-12-2020 e considerando ausência de manifestação dentro dos prazos legais, informo que cabe ser mantida a extinção da patente e seus certificados, conforme o disposto no artigo 12, da resolução 113/2013.

(11) PI 9201198-5 B1

Código 24.10 - Manutenção da Extinção - Art. 78 inciso IV da LPI

(45) 08/03/2000

(73) Textil Service Equipamentos Tecnotexteis Ltda (BR/SP)

Em virtude da extinção publicada na RPI 2606 de 15-12-2020 e considerando

ausência de manifestação dentro dos prazos legais, informo que cabe ser mantida a extinção da patente e seus certificados, conforme o disposto no artigo 12, da resolução 113/2013.

(11) PI 9201203-5 B1

Código 24.10 - Manutenção da Extinção - Art. 78 inciso IV da LPI

(45) 08/03/2000

(73) Unilever N.V. (NL)

Em virtude da extinção publicada na RPI 2606 de 15-12-2020 e considerando ausência de manifestação dentro dos prazos legais, informo que cabe ser mantida a extinção da patente e seus certificados, conforme o disposto no artigo 12, da resolução 113/2013.

(11) PI 9201204-3 B1

Código 24.10 - Manutenção da Extinção - Art. 78 inciso IV da LPI

(45) 29/12/1998

(73) Xerox Corporation (US)

Em virtude da extinção publicada na RPI 2606 de 15-12-2020 e considerando ausência de manifestação dentro dos prazos legais, informo que cabe ser mantida a extinção da patente e seus certificados, conforme o disposto no artigo 12, da resolução 113/2013.

(11) PI 9201238-8 B1

Código 24.10 - Manutenção da Extinção - Art. 78 inciso IV da LPI

(45) 29/12/1998

(73) Jorge Antonio Rodrigues Claro (BR/RJ)

Em virtude da extinção publicada na RPI 2606 de 15-12-2020 e considerando ausência de manifestação dentro dos prazos legais, informo que cabe ser mantida a extinção da patente e seus certificados, conforme o disposto no artigo 12, da resolução 113/2013.

(11) PI 9201258-2 B1

Código 24.10 - Manutenção da Extinção - Art. 78 inciso IV da LPI

(45) 27/06/2000

(73) Zia Metallurgical Processes, Inc. (US)

Em virtude da extinção publicada na RPI 2606 de 15-12-2020 e considerando ausência de manifestação dentro dos prazos legais, informo que cabe ser mantida a extinção da patente e seus certificados, conforme o disposto no artigo 12, da resolução 113/2013.

(11) PI 9201265-5 B1

Código 24.10 - Manutenção da Extinção - Art. 78 inciso IV da LPI

(45) 30/09/1997

(73) Petróleo Brasileiro S/A - Petrobrás (BR/RJ)

Em virtude da extinção publicada na RPI 2606 de 15-12-2020 e considerando ausência de manifestação dentro dos prazos legais, informo que cabe ser mantida a extinção da patente e seus certificados, conforme o disposto no artigo 12, da resolução 113/2013.

-
- (11) PI 9201266-3 B1** Código 24.10 - Manutenção da Extinção - Art. 78 inciso IV da LPI
(45) 30/09/1997
(73) Petróleo Brasileiro S/A - Petrobrás (BR/RJ)
Em virtude da extinção publicada na RPI 2606 de 15-12-2020 e considerando ausência de manifestação dentro dos prazos legais, informo que cabe ser mantida a extinção da patente e seus certificados, conforme o disposto no artigo 12, da resolução 113/2013.
-
- (11) PI 9201279-5 B1** Código 24.10 - Manutenção da Extinção - Art. 78 inciso IV da LPI
(45) 29/12/1998
(73) Dana Corporation (US)
Em virtude da extinção publicada na RPI 2606 de 15-12-2020 e considerando ausência de manifestação dentro dos prazos legais, informo que cabe ser mantida a extinção da patente e seus certificados, conforme o disposto no artigo 12, da resolução 113/2013.
-
- (11) PI 9201282-5 B1** Código 24.10 - Manutenção da Extinção - Art. 78 inciso IV da LPI
(45) 25/11/1997
(73) Aerospatiale Societe Nationale Industrielle (FR)
Em virtude da extinção publicada na RPI 2606 de 15-12-2020 e considerando ausência de manifestação dentro dos prazos legais, informo que cabe ser mantida a extinção da patente e seus certificados, conforme o disposto no artigo 12, da resolução 113/2013.
-
- (11) PI 9201336-8 B1** Código 24.10 - Manutenção da Extinção - Art. 78 inciso IV da LPI
(45) 26/05/1998
(73) Cerâmica e Velas de Ignição NGK do Brasil Ltda (BR/SP)
Em virtude da extinção publicada na RPI 2606 de 15-12-2020 e considerando ausência de manifestação dentro dos prazos legais, informo que cabe ser mantida a extinção da patente e seus certificados, conforme o disposto no artigo 12, da resolução 113/2013.
-
- (11) PI 9201337-6 B1** Código 24.10 - Manutenção da Extinção - Art. 78 inciso IV da LPI
(45) 26/05/1998
(73) Kidde Brasil Ltda (BR/MG)
Em virtude da extinção publicada na RPI 2606 de 15-12-2020 e considerando ausência de manifestação dentro dos prazos legais, informo que cabe ser mantida a extinção da patente e seus certificados, conforme o disposto no artigo 12, da resolução 113/2013.
-
- (11) PI 9201356-2 B1** Código 24.10 - Manutenção da Extinção - Art. 78 inciso IV da LPI
(45) 18/04/2000

(73) Bridgestone/Firestone, Inc. (US)

Em virtude da extinção publicada na RPI 2606 de 15-12-2020 e considerando ausência de manifestação dentro dos prazos legais, informo que cabe ser mantida a extinção da patente e seus certificados, conforme o disposto no artigo 12, da resolução 113/2013.

(11) PI 9201359-7 B1

Código 24.10 - Manutenção da Extinção - Art. 78 inciso IV da LPI

(45) 08/03/2000

(73) The Goodyear Tire & Rubber Company (US)

Em virtude da extinção publicada na RPI 2606 de 15-12-2020 e considerando ausência de manifestação dentro dos prazos legais, informo que cabe ser mantida a extinção da patente e seus certificados, conforme o disposto no artigo 12, da resolução 113/2013.

(11) PI 9201360-0 B1

Código 24.10 - Manutenção da Extinção - Art. 78 inciso IV da LPI

(45) 26/08/1997

(73) The Goodyear Tire & Rubber Company (US)

Em virtude da extinção publicada na RPI 2606 de 15-12-2020 e considerando ausência de manifestação dentro dos prazos legais, informo que cabe ser mantida a extinção da patente e seus certificados, conforme o disposto no artigo 12, da resolução 113/2013.

(11) PI 9201367-8 B1

Código 24.10 - Manutenção da Extinção - Art. 78 inciso IV da LPI

(45) 08/03/2000

(73) Saburo Ikeda (BR/SP) ; Flavio Adhemar Adami (BR/SP)

Em virtude da extinção publicada na RPI 2606 de 15-12-2020 e considerando ausência de manifestação dentro dos prazos legais, informo que cabe ser mantida a extinção da patente e seus certificados, conforme o disposto no artigo 12, da resolução 113/2013.

(11) PI 9201375-9 B1

Código 24.10 - Manutenção da Extinção - Art. 78 inciso IV da LPI

(45) 16/11/1999

(73) The Goodyear Tire & Rubber Company (US)

Em virtude da extinção publicada na RPI 2606 de 15-12-2020 e considerando ausência de manifestação dentro dos prazos legais, informo que cabe ser mantida a extinção da patente e seus certificados, conforme o disposto no artigo 12, da resolução 113/2013.

(11) PI 9201377-5 B1

Código 24.10 - Manutenção da Extinção - Art. 78 inciso IV da LPI

(45) 29/09/1998

(73) Focke & Co. (GmbH & Co.) (DE)

Em virtude da extinção publicada na RPI 2606 de 15-12-2020 e considerando ausência de manifestação dentro dos prazos legais, informo que cabe ser

mantida a extinção da patente e seus certificados, conforme o disposto no artigo 12, da resolução 113/2013.

(11) PI 9201392-9 B1

Código 24.10 - Manutenção da Extinção - Art. 78 inciso IV da LPI
(45) 18/04/2000
(73) Amp Incorporated (US)

Em virtude da extinção publicada na RPI 2606 de 15-12-2020 e considerando ausência de manifestação dentro dos prazos legais, informo que cabe ser mantida a extinção da patente e seus certificados, conforme o disposto no artigo 12, da resolução 113/2013.

(11) PI 9201393-7 B1

Código 24.10 - Manutenção da Extinção - Art. 78 inciso IV da LPI
(45) 28/07/1998
(73) MeadWestvaco Packaging Systems, LLC (US)

Em virtude da extinção publicada na RPI 2606 de 15-12-2020 e considerando ausência de manifestação dentro dos prazos legais, informo que cabe ser mantida a extinção da patente e seus certificados, conforme o disposto no artigo 12, da resolução 113/2013.

(11) PI 9201396-1 B1

Código 24.10 - Manutenção da Extinção - Art. 78 inciso IV da LPI
(45) 29/09/1998
(73) Mitsubishi Jukogyo Kabushiki Kaisha (JP)

Em virtude da extinção publicada na RPI 2606 de 15-12-2020 e considerando ausência de manifestação dentro dos prazos legais, informo que cabe ser mantida a extinção da patente e seus certificados, conforme o disposto no artigo 12, da resolução 113/2013.

(11) PI 9201405-4 B1

Código 24.10 - Manutenção da Extinção - Art. 78 inciso IV da LPI
(45) 29/09/1998
(73) Amsted Industries Incorporated (US)

Em virtude da extinção publicada na RPI 2606 de 15-12-2020 e considerando ausência de manifestação dentro dos prazos legais, informo que cabe ser mantida a extinção da patente e seus certificados, conforme o disposto no artigo 12, da resolução 113/2013.

(11) PI 9201407-0 B1

Código 24.10 - Manutenção da Extinção - Art. 78 inciso IV da LPI
(45) 10/08/1999
(73) Solvay (BE)

Em virtude da extinção publicada na RPI 2606 de 15-12-2020 e considerando ausência de manifestação dentro dos prazos legais, informo que cabe ser mantida a extinção da patente e seus certificados, conforme o disposto no artigo 12, da resolução 113/2013.

(11) PI 9201411-9 B1	<p>Código 24.10 - Manutenção da Extinção - Art. 78 inciso IV da LPI (45) 15/06/1999 (73) GEC Alsthom SA (FR)</p> <p>Em virtude da extinção publicada na RPI 2606 de 15-12-2020 e considerando ausência de manifestação dentro dos prazos legais, informo que cabe ser mantida a extinção da patente e seus certificados, conforme o disposto no artigo 12, da resolução 113/2013.</p>
(11) PI 9201413-5 B1	<p>Código 24.10 - Manutenção da Extinção - Art. 78 inciso IV da LPI (45) 27/07/1999 (73) Alfredo Grossi (AR)</p> <p>Em virtude da extinção publicada na RPI 2606 de 15-12-2020 e considerando ausência de manifestação dentro dos prazos legais, informo que cabe ser mantida a extinção da patente e seus certificados, conforme o disposto no artigo 12, da resolução 113/2013.</p>
(11) PI 9201431-3 B1	<p>Código 24.10 - Manutenção da Extinção - Art. 78 inciso IV da LPI (45) 30/09/1997 (73) Petróleo Brasileiro S/A - Petrobrás (BR/RJ)</p> <p>Em virtude da extinção publicada na RPI 2606 de 15-12-2020 e considerando ausência de manifestação dentro dos prazos legais, informo que cabe ser mantida a extinção da patente e seus certificados, conforme o disposto no artigo 12, da resolução 113/2013.</p>
(11) PI 9201438-0 B1	<p>Código 24.10 - Manutenção da Extinção - Art. 78 inciso IV da LPI (45) 16/11/1999 (73) Praxair Technology, Inc. (US)</p> <p>Em virtude da extinção publicada na RPI 2606 de 15-12-2020 e considerando ausência de manifestação dentro dos prazos legais, informo que cabe ser mantida a extinção da patente e seus certificados, conforme o disposto no artigo 12, da resolução 113/2013.</p>
(11) PI 9201450-0 B1	<p>Código 24.10 - Manutenção da Extinção - Art. 78 inciso IV da LPI (45) 11/01/2000 (73) Allen-Bradley Company, Inc (US)</p> <p>Em virtude da extinção publicada na RPI 2606 de 15-12-2020 e considerando ausência de manifestação dentro dos prazos legais, informo que cabe ser mantida a extinção da patente e seus certificados, conforme o disposto no artigo 12, da resolução 113/2013.</p>
(11) PI 9201454-2 B1	<p>Código 24.10 - Manutenção da Extinção - Art. 78 inciso IV da LPI (45) 26/05/1998 (73) Kabushiki Kaisha Kito (JP)</p>

Em virtude da extinção publicada na RPI 2606 de 15-12-2020 e considerando ausência de manifestação dentro dos prazos legais, informo que cabe ser mantida a extinção da patente e seus certificados, conforme o disposto no artigo 12, da resolução 113/2013.

(11) PI 9201478-0 B1

Código 24.10 - Manutenção da Extinção - Art. 78 inciso IV da LPI

(45) 10/08/1999

(73) ECC International Limited (GB)

Em virtude da extinção publicada na RPI 2606 de 15-12-2020 e considerando ausência de manifestação dentro dos prazos legais, informo que cabe ser mantida a extinção da patente e seus certificados, conforme o disposto no artigo 12, da resolução 113/2013.

(11) PI 9201480-1 B1

Código 24.10 - Manutenção da Extinção - Art. 78 inciso IV da LPI

(45) 29/12/1998

(73) Manoir Industries (FR)

Em virtude da extinção publicada na RPI 2606 de 15-12-2020 e considerando ausência de manifestação dentro dos prazos legais, informo que cabe ser mantida a extinção da patente e seus certificados, conforme o disposto no artigo 12, da resolução 113/2013.

(11) PI 9201492-5 B1

Código 24.10 - Manutenção da Extinção - Art. 78 inciso IV da LPI

(45) 18/05/1999

(73) Unilever N.V. (NL)

Em virtude da extinção publicada na RPI 2606 de 15-12-2020 e considerando ausência de manifestação dentro dos prazos legais, informo que cabe ser mantida a extinção da patente e seus certificados, conforme o disposto no artigo 12, da resolução 113/2013.

(11) PI 9201494-1 B1

Código 24.10 - Manutenção da Extinção - Art. 78 inciso IV da LPI

(45) 27/07/1999

(73) Unilever N.V. (NL)

Em virtude da extinção publicada na RPI 2606 de 15-12-2020 e considerando ausência de manifestação dentro dos prazos legais, informo que cabe ser mantida a extinção da patente e seus certificados, conforme o disposto no artigo 12, da resolução 113/2013.

(11) PI 9201515-8 B1

Código 24.10 - Manutenção da Extinção - Art. 78 inciso IV da LPI

(45) 10/08/1999

(73) Nissei Asb Machine Co., Ltd (JP)

Em virtude da extinção publicada na RPI 2606 de 15-12-2020 e considerando ausência de manifestação dentro dos prazos legais, informo que cabe ser mantida a extinção da patente e seus certificados, conforme o disposto no

artigo 12, da resolução 113/2013.

(11) PI 9201518-2 B1

Código 24.10 - Manutenção da Extinção - Art. 78 inciso IV da LPI

(45) 28/07/1998

(73) Félix Sanchez Sanchez (ES)

Em virtude da extinção publicada na RPI 2606 de 15-12-2020 e considerando ausência de manifestação dentro dos prazos legais, informo que cabe ser mantida a extinção da patente e seus certificados, conforme o disposto no artigo 12, da resolução 113/2013.

(11) PI 9201519-0 B1

Código 24.10 - Manutenção da Extinção - Art. 78 inciso IV da LPI

(45) 28/07/1998

(73) Alcatel STK A/S (NO)

Em virtude da extinção publicada na RPI 2606 de 15-12-2020 e considerando ausência de manifestação dentro dos prazos legais, informo que cabe ser mantida a extinção da patente e seus certificados, conforme o disposto no artigo 12, da resolução 113/2013.

(11) PI 9201523-9 B1

Código 24.10 - Manutenção da Extinção - Art. 78 inciso IV da LPI

(45) 26/05/1998

(73) Rockwell Golde GmbH (DE)

Em virtude da extinção publicada na RPI 2606 de 15-12-2020 e considerando ausência de manifestação dentro dos prazos legais, informo que cabe ser mantida a extinção da patente e seus certificados, conforme o disposto no artigo 12, da resolução 113/2013.

(11) PI 9201527-1 B1

Código 24.10 - Manutenção da Extinção - Art. 78 inciso IV da LPI

(45) 27/07/1999

(73) Praxair Technology, Inc (US)

Em virtude da extinção publicada na RPI 2606 de 15-12-2020 e considerando ausência de manifestação dentro dos prazos legais, informo que cabe ser mantida a extinção da patente e seus certificados, conforme o disposto no artigo 12, da resolução 113/2013.

(11) PI 9201528-0 B1

Código 24.10 - Manutenção da Extinção - Art. 78 inciso IV da LPI

(45) 26/05/1998

(73) Senior Engineering Investments, B.V (NL)

Em virtude da extinção publicada na RPI 2606 de 15-12-2020 e considerando ausência de manifestação dentro dos prazos legais, informo que cabe ser mantida a extinção da patente e seus certificados, conforme o disposto no artigo 12, da resolução 113/2013.

(11) PI 9201547-6 B1

Código 24.10 - Manutenção da Extinção - Art. 78 inciso IV da LPI

(45) 30/09/1997

(73) Multibrás S/A Eletrodomésticos (BR/SP)

Em virtude da extinção publicada na RPI 2606 de 15-12-2020 e considerando ausência de manifestação dentro dos prazos legais, informo que cabe ser mantida a extinção da patente e seus certificados, conforme o disposto no artigo 12, da resolução 113/2013.

(11) PI 9201548-4 B1

Código 24.10 - Manutenção da Extinção - Art. 78 inciso IV da LPI

(45) 28/07/1998

(73) Cia. De Cigarros Souza Cruz (BR/RJ)

Em virtude da extinção publicada na RPI 2606 de 15-12-2020 e considerando ausência de manifestação dentro dos prazos legais, informo que cabe ser mantida a extinção da patente e seus certificados, conforme o disposto no artigo 12, da resolução 113/2013.

(11) PI 9201552-2 B1

Código 24.10 - Manutenção da Extinção - Art. 78 inciso IV da LPI

(45) 26/05/1998

(73) VSI Holding A/S (DK)

Em virtude da extinção publicada na RPI 2606 de 15-12-2020 e considerando ausência de manifestação dentro dos prazos legais, informo que cabe ser mantida a extinção da patente e seus certificados, conforme o disposto no artigo 12, da resolução 113/2013.

(11) PI 9201556-5 B1

Código 24.10 - Manutenção da Extinção - Art. 78 inciso IV da LPI

(45) 28/07/1998

(73) Guala S.p.A (IT)

Em virtude da extinção publicada na RPI 2606 de 15-12-2020 e considerando ausência de manifestação dentro dos prazos legais, informo que cabe ser mantida a extinção da patente e seus certificados, conforme o disposto no artigo 12, da resolução 113/2013.

(11) PI 9201570-0 B1

Código 24.10 - Manutenção da Extinção - Art. 78 inciso IV da LPI

(45) 27/05/1997

(73) Bendix Europe Services Techniques S/A (FR)

Em virtude da extinção publicada na RPI 2606 de 15-12-2020 e considerando ausência de manifestação dentro dos prazos legais, informo que cabe ser mantida a extinção da patente e seus certificados, conforme o disposto no artigo 12, da resolução 113/2013.

(11) PI 9201571-9 B1

Código 24.10 - Manutenção da Extinção - Art. 78 inciso IV da LPI

(45) 28/07/1998

(73) Bendix Europe Services Techniques S/A (FR)

Em virtude da extinção publicada na RPI 2606 de 15-12-2020 e considerando

ausência de manifestação dentro dos prazos legais, informo que cabe ser mantida a extinção da patente e seus certificados, conforme o disposto no artigo 12, da resolução 113/2013.

(11) PI 9201572-7 B1

Código 24.10 - Manutenção da Extinção - Art. 78 inciso IV da LPI

(45) 27/05/1997

(73) Bendix Europe Services Techniques S/A (FR)

Em virtude da extinção publicada na RPI 2606 de 15-12-2020 e considerando ausência de manifestação dentro dos prazos legais, informo que cabe ser mantida a extinção da patente e seus certificados, conforme o disposto no artigo 12, da resolução 113/2013.

(11) PI 9201573-5 B1

Código 24.10 - Manutenção da Extinção - Art. 78 inciso IV da LPI

(45) 28/07/1998

(73) Bendix Europe Services Techniques S/A (FR)

Em virtude da extinção publicada na RPI 2606 de 15-12-2020 e considerando ausência de manifestação dentro dos prazos legais, informo que cabe ser mantida a extinção da patente e seus certificados, conforme o disposto no artigo 12, da resolução 113/2013.

(11) PI 9201578-6 B1

Código 24.10 - Manutenção da Extinção - Art. 78 inciso IV da LPI

(45) 08/03/2000

(73) Leopold Kostal GmbH & Co. Kg (DE)

Em virtude da extinção publicada na RPI 2606 de 15-12-2020 e considerando ausência de manifestação dentro dos prazos legais, informo que cabe ser mantida a extinção da patente e seus certificados, conforme o disposto no artigo 12, da resolução 113/2013.

(11) PI 9201579-4 B1

Código 24.10 - Manutenção da Extinção - Art. 78 inciso IV da LPI

(45) 23/02/1999

(73) Leopold Kostal GmbH & Co. KG (DE)

Em virtude da extinção publicada na RPI 2606 de 15-12-2020 e considerando ausência de manifestação dentro dos prazos legais, informo que cabe ser mantida a extinção da patente e seus certificados, conforme o disposto no artigo 12, da resolução 113/2013.

(11) PI 9201583-2 B1

Código 24.10 - Manutenção da Extinção - Art. 78 inciso IV da LPI

(45) 25/11/1997

(73) Interscents N.V. (NL)

Em virtude da extinção publicada na RPI 2606 de 15-12-2020 e considerando ausência de manifestação dentro dos prazos legais, informo que cabe ser mantida a extinção da patente e seus certificados, conforme o disposto no artigo 12, da resolução 113/2013.

(11) PI 9201584-0 B1	<p>Código 24.10 - Manutenção da Extinção - Art. 78 inciso IV da LPI (45) 25/11/1997 (73) Carrier Corporation (US)</p> <p>Em virtude da extinção publicada na RPI 2606 de 15-12-2020 e considerando ausência de manifestação dentro dos prazos legais, informo que cabe ser mantida a extinção da patente e seus certificados, conforme o disposto no artigo 12, da resolução 113/2013.</p>
(11) PI 9201598-0 B1	<p>Código 24.10 - Manutenção da Extinção - Art. 78 inciso IV da LPI (45) 27/07/1999 (73) Dresser, Inc. (US)</p> <p>Em virtude da extinção publicada na RPI 2606 de 15-12-2020 e considerando ausência de manifestação dentro dos prazos legais, informo que cabe ser mantida a extinção da patente e seus certificados, conforme o disposto no artigo 12, da resolução 113/2013.</p>
(11) PI 9201600-6 B1	<p>Código 24.10 - Manutenção da Extinção - Art. 78 inciso IV da LPI (45) 15/06/1999 (73) Ak Steel Corporation (US)</p> <p>Em virtude da extinção publicada na RPI 2606 de 15-12-2020 e considerando ausência de manifestação dentro dos prazos legais, informo que cabe ser mantida a extinção da patente e seus certificados, conforme o disposto no artigo 12, da resolução 113/2013.</p>
(11) PI 9201601-4 B1	<p>Código 24.10 - Manutenção da Extinção - Art. 78 inciso IV da LPI (45) 29/12/1998 (73) Thomson Multimedia (FR)</p> <p>Em virtude da extinção publicada na RPI 2606 de 15-12-2020 e considerando ausência de manifestação dentro dos prazos legais, informo que cabe ser mantida a extinção da patente e seus certificados, conforme o disposto no artigo 12, da resolução 113/2013.</p>
(11) PI 9201603-0 B1	<p>Código 24.10 - Manutenção da Extinção - Art. 78 inciso IV da LPI (45) 19/10/1999 (73) Elf Atochem S.A (FR)</p> <p>Em virtude da extinção publicada na RPI 2606 de 15-12-2020 e considerando ausência de manifestação dentro dos prazos legais, informo que cabe ser mantida a extinção da patente e seus certificados, conforme o disposto no artigo 12, da resolução 113/2013.</p>
(11) PI 9201661-8 B1	<p>Código 24.10 - Manutenção da Extinção - Art. 78 inciso IV da LPI (45) 30/05/2000</p>

(73) Hufcor, Inc. (US)

Em virtude da extinção publicada na RPI 2606 de 15-12-2020 e considerando ausência de manifestação dentro dos prazos legais, informo que cabe ser mantida a extinção da patente e seus certificados, conforme o disposto no artigo 12, da resolução 113/2013.

(11) PI 9201664-2 B1

Código 24.10 - Manutenção da Extinção - Art. 78 inciso IV da LPI

(45) 08/09/1999

(73) Paul Wurth S.A (LU)

Em virtude da extinção publicada na RPI 2606 de 15-12-2020 e considerando ausência de manifestação dentro dos prazos legais, informo que cabe ser mantida a extinção da patente e seus certificados, conforme o disposto no artigo 12, da resolução 113/2013.

(11) PI 9201665-0 B1

Código 24.10 - Manutenção da Extinção - Art. 78 inciso IV da LPI

(45) 29/09/1998

(73) Baldan-Implementos Agrícolas S/A (BR/SP)

Em virtude da extinção publicada na RPI 2606 de 15-12-2020 e considerando ausência de manifestação dentro dos prazos legais, informo que cabe ser mantida a extinção da patente e seus certificados, conforme o disposto no artigo 12, da resolução 113/2013.

(11) PI 9201679-0 B1

Código 24.10 - Manutenção da Extinção - Art. 78 inciso IV da LPI

(45) 08/09/1999

(73) Rohm And Haas Company (US)

Em virtude da extinção publicada na RPI 2606 de 15-12-2020 e considerando ausência de manifestação dentro dos prazos legais, informo que cabe ser mantida a extinção da patente e seus certificados, conforme o disposto no artigo 12, da resolução 113/2013.

(11) PI 9201680-4 B1

Código 24.10 - Manutenção da Extinção - Art. 78 inciso IV da LPI

(45) 16/11/1999

(73) Rohm And Haas Company (US)

Em virtude da extinção publicada na RPI 2606 de 15-12-2020 e considerando ausência de manifestação dentro dos prazos legais, informo que cabe ser mantida a extinção da patente e seus certificados, conforme o disposto no artigo 12, da resolução 113/2013.

(11) PI 9201697-9 B1

Código 24.10 - Manutenção da Extinção - Art. 78 inciso IV da LPI

(45) 24/11/1998

(73) Koninklijke Philips Electronics N.V. (NL)

Em virtude da extinção publicada na RPI 2606 de 15-12-2020 e considerando ausência de manifestação dentro dos prazos legais, informo que cabe ser

mantida a extinção da patente e seus certificados, conforme o disposto no artigo 12, da resolução 113/2013.

(11) PI 9201719-3 B1

Código 24.10 - Manutenção da Extinção - Art. 78 inciso IV da LPI

(45) 28/07/1998

(73) Antonio Magalhães de Almeida Prado (BR/SP)

Em virtude da extinção publicada na RPI 2606 de 15-12-2020 e considerando ausência de manifestação dentro dos prazos legais, informo que cabe ser mantida a extinção da patente e seus certificados, conforme o disposto no artigo 12, da resolução 113/2013.

(11) PI 9201723-1 B1

Código 24.10 - Manutenção da Extinção - Art. 78 inciso IV da LPI

(45) 08/03/2000

(73) Textil Service Equipamentos Tecnotexteis Ltda. (BR/SP)

Em virtude da extinção publicada na RPI 2606 de 15-12-2020 e considerando ausência de manifestação dentro dos prazos legais, informo que cabe ser mantida a extinção da patente e seus certificados, conforme o disposto no artigo 12, da resolução 113/2013.

(11) PI 9201746-0 B1

Código 24.10 - Manutenção da Extinção - Art. 78 inciso IV da LPI

(45) 19/10/1999

(73) Fissler GmbH (DE)

Em virtude da extinção publicada na RPI 2606 de 15-12-2020 e considerando ausência de manifestação dentro dos prazos legais, informo que cabe ser mantida a extinção da patente e seus certificados, conforme o disposto no artigo 12, da resolução 113/2013.

(11) PI 9201747-9 B1

Código 24.10 - Manutenção da Extinção - Art. 78 inciso IV da LPI

(45) 26/05/1998

(73) Deutz Aktiengesellschaft (DE)

Em virtude da extinção publicada na RPI 2606 de 15-12-2020 e considerando ausência de manifestação dentro dos prazos legais, informo que cabe ser mantida a extinção da patente e seus certificados, conforme o disposto no artigo 12, da resolução 113/2013.

(11) PI 9201750-9 B1

Código 24.10 - Manutenção da Extinção - Art. 78 inciso IV da LPI

(45) 18/04/2000

(73) Bayer Aktiengesellschaft (DE)

Em virtude da extinção publicada na RPI 2606 de 15-12-2020 e considerando ausência de manifestação dentro dos prazos legais, informo que cabe ser mantida a extinção da patente e seus certificados, conforme o disposto no artigo 12, da resolução 113/2013.

(11) PI 9201768-1 B1	<p>Código 24.10 - Manutenção da Extinção - Art. 78 inciso IV da LPI (45) 24/11/1998 (73) Emerson Electric Co (US)</p> <p>Em virtude da extinção publicada na RPI 2606 de 15-12-2020 e considerando ausência de manifestação dentro dos prazos legais, informo que cabe ser mantida a extinção da patente e seus certificados, conforme o disposto no artigo 12, da resolução 113/2013.</p>
(11) PI 9201784-3 B1	<p>Código 24.10 - Manutenção da Extinção - Art. 78 inciso IV da LPI (45) 29/12/1998 (73) Inventio Aktiengesellschaft (CH)</p> <p>Em virtude da extinção publicada na RPI 2606 de 15-12-2020 e considerando ausência de manifestação dentro dos prazos legais, informo que cabe ser mantida a extinção da patente e seus certificados, conforme o disposto no artigo 12, da resolução 113/2013.</p>
(11) PI 9201797-5 B1	<p>Código 24.10 - Manutenção da Extinção - Art. 78 inciso IV da LPI (45) 26/08/1997 (73) Deere & Company (US)</p> <p>Em virtude da extinção publicada na RPI 2606 de 15-12-2020 e considerando ausência de manifestação dentro dos prazos legais, informo que cabe ser mantida a extinção da patente e seus certificados, conforme o disposto no artigo 12, da resolução 113/2013.</p>
(11) PI 9201802-5 B1	<p>Código 24.10 - Manutenção da Extinção - Art. 78 inciso IV da LPI (45) 26/05/1998 (73) Bobst SA (CH)</p> <p>Em virtude da extinção publicada na RPI 2606 de 15-12-2020 e considerando ausência de manifestação dentro dos prazos legais, informo que cabe ser mantida a extinção da patente e seus certificados, conforme o disposto no artigo 12, da resolução 113/2013.</p>
(11) PI 9201810-6 B1	<p>Código 24.10 - Manutenção da Extinção - Art. 78 inciso IV da LPI (45) 26/08/1997 (73) Valeo Thermique Moteur (FR)</p> <p>Em virtude da extinção publicada na RPI 2606 de 15-12-2020 e considerando ausência de manifestação dentro dos prazos legais, informo que cabe ser mantida a extinção da patente e seus certificados, conforme o disposto no artigo 12, da resolução 113/2013.</p>
(11) PI 9201823-8 B1	<p>Código 24.10 - Manutenção da Extinção - Art. 78 inciso IV da LPI (45) 08/09/1999 (73) ITAUTEC PHILCO S.A - GRUPO ITAUTEC PHILCO (BR/AM)</p>

Em virtude da extinção publicada na RPI 2606 de 15-12-2020 e considerando ausência de manifestação dentro dos prazos legais, informo que cabe ser mantida a extinção da patente e seus certificados, conforme o disposto no artigo 12, da resolução 113/2013.

(11) PI 9201827-0 B1

Código 24.10 - Manutenção da Extinção - Art. 78 inciso IV da LPI

(45) 26/05/1998

(73) G. D. Società Per Azioni (IT)

Em virtude da extinção publicada na RPI 2606 de 15-12-2020 e considerando ausência de manifestação dentro dos prazos legais, informo que cabe ser mantida a extinção da patente e seus certificados, conforme o disposto no artigo 12, da resolução 113/2013.

(11) PI 9201828-9 B1

Código 24.10 - Manutenção da Extinção - Art. 78 inciso IV da LPI

(45) 29/06/1999

(73) Union Carbide Chemicals & Plastics Technology Corporation (US)

Em virtude da extinção publicada na RPI 2606 de 15-12-2020 e considerando ausência de manifestação dentro dos prazos legais, informo que cabe ser mantida a extinção da patente e seus certificados, conforme o disposto no artigo 12, da resolução 113/2013.

(11) PI 9201831-9 B1

Código 24.10 - Manutenção da Extinção - Art. 78 inciso IV da LPI

(45) 11/01/2000

(73) SGS-Thomson Microelectronics S.R.L. (IT)

Em virtude da extinção publicada na RPI 2606 de 15-12-2020 e considerando ausência de manifestação dentro dos prazos legais, informo que cabe ser mantida a extinção da patente e seus certificados, conforme o disposto no artigo 12, da resolução 113/2013.

(11) PI 9201835-1 B1

Código 24.10 - Manutenção da Extinção - Art. 78 inciso IV da LPI

(45) 26/05/1998

(73) Brown International Corporation (US)

Em virtude da extinção publicada na RPI 2606 de 15-12-2020 e considerando ausência de manifestação dentro dos prazos legais, informo que cabe ser mantida a extinção da patente e seus certificados, conforme o disposto no artigo 12, da resolução 113/2013.

(11) PI 9201870-0 B1

Código 24.10 - Manutenção da Extinção - Art. 78 inciso IV da LPI

(45) 26/05/1998

(73) Focke & Co. (GmbH & Co.) (DE)

Em virtude da extinção publicada na RPI 2606 de 15-12-2020 e considerando ausência de manifestação dentro dos prazos legais, informo que cabe ser mantida a extinção da patente e seus certificados, conforme o disposto no

artigo 12, da resolução 113/2013.

(11) PI 9201877-7 B1

Código 24.10 - Manutenção da Extinção - Art. 78 inciso IV da LPI
(45) 14/12/1999

(73) Medical Safety Products, Inc. (US)

Em virtude da extinção publicada na RPI 2606 de 15-12-2020 e considerando ausência de manifestação dentro dos prazos legais, informo que cabe ser mantida a extinção da patente e seus certificados, conforme o disposto no artigo 12, da resolução 113/2013.

(11) PI 9201879-3 B1

Código 24.10 - Manutenção da Extinção - Art. 78 inciso IV da LPI
(45) 29/09/1998

(73) Montgomery Elevator Company (US)

Em virtude da extinção publicada na RPI 2606 de 15-12-2020 e considerando ausência de manifestação dentro dos prazos legais, informo que cabe ser mantida a extinção da patente e seus certificados, conforme o disposto no artigo 12, da resolução 113/2013.

(11) PI 9201881-5 B1

Código 24.10 - Manutenção da Extinção - Art. 78 inciso IV da LPI
(45) 29/09/1998

(73) Isobrasil Engenharia e Comércio de Isolamentos Ltda (BR/MG)

Em virtude da extinção publicada na RPI 2606 de 15-12-2020 e considerando ausência de manifestação dentro dos prazos legais, informo que cabe ser mantida a extinção da patente e seus certificados, conforme o disposto no artigo 12, da resolução 113/2013.

(11) PI 9201887-4 B1

Código 24.10 - Manutenção da Extinção - Art. 78 inciso IV da LPI
(45) 27/10/1998

(73) Bendix Europe Services Techniques S/A (FR)

Em virtude da extinção publicada na RPI 2606 de 15-12-2020 e considerando ausência de manifestação dentro dos prazos legais, informo que cabe ser mantida a extinção da patente e seus certificados, conforme o disposto no artigo 12, da resolução 113/2013.

(11) PI 9201888-2 B1

Código 24.10 - Manutenção da Extinção - Art. 78 inciso IV da LPI
(45) 28/07/1998

(73) Bendix Europe Services Techniques S/A (FR)

Em virtude da extinção publicada na RPI 2606 de 15-12-2020 e considerando ausência de manifestação dentro dos prazos legais, informo que cabe ser mantida a extinção da patente e seus certificados, conforme o disposto no artigo 12, da resolução 113/2013.

(11) PI 9201889-0 B1

Código 24.10 - Manutenção da Extinção - Art. 78 inciso IV da LPI

(45) 28/07/1998

(73) Bendix Europe Services Techniques S/A (FR)

Em virtude da extinção publicada na RPI 2606 de 15-12-2020 e considerando ausência de manifestação dentro dos prazos legais, informo que cabe ser mantida a extinção da patente e seus certificados, conforme o disposto no artigo 12, da resolução 113/2013.

(11) PI 9201893-9 B1

Código 24.10 - Manutenção da Extinção - Art. 78 inciso IV da LPI

(45) 26/05/1998

(73) CRM/CCM Engineering, Inc (US)

Em virtude da extinção publicada na RPI 2606 de 15-12-2020 e considerando ausência de manifestação dentro dos prazos legais, informo que cabe ser mantida a extinção da patente e seus certificados, conforme o disposto no artigo 12, da resolução 113/2013.

(11) PI 9201906-4 B1

Código 24.10 - Manutenção da Extinção - Art. 78 inciso IV da LPI

(45) 28/07/1998

(73) Filterwerk Mann & Hummel GmbH (DE)

Em virtude da extinção publicada na RPI 2606 de 15-12-2020 e considerando ausência de manifestação dentro dos prazos legais, informo que cabe ser mantida a extinção da patente e seus certificados, conforme o disposto no artigo 12, da resolução 113/2013.

(11) PI 9201922-6 B1

Código 24.10 - Manutenção da Extinção - Art. 78 inciso IV da LPI

(45) 28/07/1998

(73) Sweetheart Cup Company, Inc (US)

Em virtude da extinção publicada na RPI 2606 de 15-12-2020 e considerando ausência de manifestação dentro dos prazos legais, informo que cabe ser mantida a extinção da patente e seus certificados, conforme o disposto no artigo 12, da resolução 113/2013.

(11) PI 9201934-0 B1

Código 24.10 - Manutenção da Extinção - Art. 78 inciso IV da LPI

(45) 29/09/1998

(73) Billiton Intellectual Property B.V. (NL)

Em virtude da extinção publicada na RPI 2606 de 15-12-2020 e considerando ausência de manifestação dentro dos prazos legais, informo que cabe ser mantida a extinção da patente e seus certificados, conforme o disposto no artigo 12, da resolução 113/2013.

(11) PI 9201936-6 B1

Código 24.10 - Manutenção da Extinção - Art. 78 inciso IV da LPI

(45) 26/05/1998

(73) Nuovopignone Industrie Meccaniche e Fonderia S.p.A. (IT)

Em virtude da extinção publicada na RPI 2606 de 15-12-2020 e considerando

ausência de manifestação dentro dos prazos legais, informo que cabe ser mantida a extinção da patente e seus certificados, conforme o disposto no artigo 12, da resolução 113/2013.

(11) PI 9201944-7 B1

Código 24.10 - Manutenção da Extinção - Art. 78 inciso IV da LPI

(45) 27/07/1999

(73) Wolff Controls Corporation (US)

Em virtude da extinção publicada na RPI 2606 de 15-12-2020 e considerando ausência de manifestação dentro dos prazos legais, informo que cabe ser mantida a extinção da patente e seus certificados, conforme o disposto no artigo 12, da resolução 113/2013.

(11) PI 9201959-5 B1

Código 24.10 - Manutenção da Extinção - Art. 78 inciso IV da LPI

(45) 11/01/2000

(73) Union Camp Patent Holding, Inc. (US)

Em virtude da extinção publicada na RPI 2606 de 15-12-2020 e considerando ausência de manifestação dentro dos prazos legais, informo que cabe ser mantida a extinção da patente e seus certificados, conforme o disposto no artigo 12, da resolução 113/2013.

(11) PI 9202005-4 B1

Código 24.10 - Manutenção da Extinção - Art. 78 inciso IV da LPI

(45) 18/05/1999

(73) Nalco Company (US)

Em virtude da extinção publicada na RPI 2606 de 15-12-2020 e considerando ausência de manifestação dentro dos prazos legais, informo que cabe ser mantida a extinção da patente e seus certificados, conforme o disposto no artigo 12, da resolução 113/2013.

(11) PI 9202017-8 B1

Código 24.10 - Manutenção da Extinção - Art. 78 inciso IV da LPI

(45) 08/03/2000

(73) Textil Service Equipamentos Tecnotexteis Ltda. (BR/SP)

Em virtude da extinção publicada na RPI 2606 de 15-12-2020 e considerando ausência de manifestação dentro dos prazos legais, informo que cabe ser mantida a extinção da patente e seus certificados, conforme o disposto no artigo 12, da resolução 113/2013.

(11) PI 9202018-6 B1

Código 24.10 - Manutenção da Extinção - Art. 78 inciso IV da LPI

(45) 26/05/1998

(73) Carl Freudenberg (DE)

Em virtude da extinção publicada na RPI 2606 de 15-12-2020 e considerando ausência de manifestação dentro dos prazos legais, informo que cabe ser mantida a extinção da patente e seus certificados, conforme o disposto no artigo 12, da resolução 113/2013.

(11) PI 9202032-1 B1	Código 24.10 - Manutenção da Extinção - Art. 78 inciso IV da LPI (45) 03/11/1999 (73) Hisense Ltd. (IL) Em virtude da extinção publicada na RPI 2606 de 15-12-2020 e considerando ausência de manifestação dentro dos prazos legais, informo que cabe ser mantida a extinção da patente e seus certificados, conforme o disposto no artigo 12, da resolução 113/2013.
(11) PI 9202053-4 B1	Código 24.10 - Manutenção da Extinção - Art. 78 inciso IV da LPI (45) 11/01/2000 (73) Sharp Kabushiki Kaisha (JP) Em virtude da extinção publicada na RPI 2606 de 15-12-2020 e considerando ausência de manifestação dentro dos prazos legais, informo que cabe ser mantida a extinção da patente e seus certificados, conforme o disposto no artigo 12, da resolução 113/2013.
(11) PI 9202054-2 B1	Código 24.10 - Manutenção da Extinção - Art. 78 inciso IV da LPI (45) 29/09/1998 (73) FMC Corporation (US) Em virtude da extinção publicada na RPI 2606 de 15-12-2020 e considerando ausência de manifestação dentro dos prazos legais, informo que cabe ser mantida a extinção da patente e seus certificados, conforme o disposto no artigo 12, da resolução 113/2013.
(11) PI 9202074-7 B1	Código 24.10 - Manutenção da Extinção - Art. 78 inciso IV da LPI (45) 08/09/1999 (73) Saint-Gobain Vitrage (FR) Em virtude da extinção publicada na RPI 2606 de 15-12-2020 e considerando ausência de manifestação dentro dos prazos legais, informo que cabe ser mantida a extinção da patente e seus certificados, conforme o disposto no artigo 12, da resolução 113/2013.
(11) PI 9202084-4 B1	Código 24.10 - Manutenção da Extinção - Art. 78 inciso IV da LPI (45) 08/03/2000 (73) Pfersee Chemie GmbH (DE) Em virtude da extinção publicada na RPI 2606 de 15-12-2020 e considerando ausência de manifestação dentro dos prazos legais, informo que cabe ser mantida a extinção da patente e seus certificados, conforme o disposto no artigo 12, da resolução 113/2013.
(11) PI 9202097-6 B1	Código 24.10 - Manutenção da Extinção - Art. 78 inciso IV da LPI (45) 10/08/1999

(73) Becton, Dickinson And Company (US)

Em virtude da extinção publicada na RPI 2606 de 15-12-2020 e considerando ausência de manifestação dentro dos prazos legais, informo que cabe ser mantida a extinção da patente e seus certificados, conforme o disposto no artigo 12, da resolução 113/2013.

(11) PI 9202098-4 B1

Código 24.10 - Manutenção da Extinção - Art. 78 inciso IV da LPI

(45) 30/05/2000

(73) The Goodyear Tire & Rubber Company (US)

Em virtude da extinção publicada na RPI 2606 de 15-12-2020 e considerando ausência de manifestação dentro dos prazos legais, informo que cabe ser mantida a extinção da patente e seus certificados, conforme o disposto no artigo 12, da resolução 113/2013.

(11) PI 9202105-0 B1

Código 24.10 - Manutenção da Extinção - Art. 78 inciso IV da LPI

(45) 26/05/1998

(73) Philip Morris Products, Inc (US)

Em virtude da extinção publicada na RPI 2606 de 15-12-2020 e considerando ausência de manifestação dentro dos prazos legais, informo que cabe ser mantida a extinção da patente e seus certificados, conforme o disposto no artigo 12, da resolução 113/2013.

(11) PI 9202111-5 B1

Código 24.10 - Manutenção da Extinção - Art. 78 inciso IV da LPI

(45) 27/07/1999

(73) Amp Incorporated (US)

Em virtude da extinção publicada na RPI 2606 de 15-12-2020 e considerando ausência de manifestação dentro dos prazos legais, informo que cabe ser mantida a extinção da patente e seus certificados, conforme o disposto no artigo 12, da resolução 113/2013.

(11) PI 9202112-3 B1

Código 24.10 - Manutenção da Extinção - Art. 78 inciso IV da LPI

(45) 10/08/1999

(73) Amp Incorporated (US)

Em virtude da extinção publicada na RPI 2606 de 15-12-2020 e considerando ausência de manifestação dentro dos prazos legais, informo que cabe ser mantida a extinção da patente e seus certificados, conforme o disposto no artigo 12, da resolução 113/2013.

(11) PI 9202113-1 B1

Código 24.10 - Manutenção da Extinção - Art. 78 inciso IV da LPI

(45) 27/07/1999

(73) Amp Incorporated (US)

Em virtude da extinção publicada na RPI 2606 de 15-12-2020 e considerando ausência de manifestação dentro dos prazos legais, informo que cabe ser

mantida a extinção da patente e seus certificados, conforme o disposto no artigo 12, da resolução 113/2013.

(11) PI 9202124-7 B1

Código 24.10 - Manutenção da Extinção - Art. 78 inciso IV da LPI
(45) 30/09/1997
(73) Pedro Santana González (AR)

Em virtude da extinção publicada na RPI 2606 de 15-12-2020 e considerando ausência de manifestação dentro dos prazos legais, informo que cabe ser mantida a extinção da patente e seus certificados, conforme o disposto no artigo 12, da resolução 113/2013.

(11) PI 9202137-9 B1

Código 24.10 - Manutenção da Extinção - Art. 78 inciso IV da LPI
(45) 18/04/2000
(73) Oxiteno S/A Industria e Comércio (BR/SP)

Em virtude da extinção publicada na RPI 2606 de 15-12-2020 e considerando ausência de manifestação dentro dos prazos legais, informo que cabe ser mantida a extinção da patente e seus certificados, conforme o disposto no artigo 12, da resolução 113/2013.

(11) PI 9202138-7 B1

Código 24.10 - Manutenção da Extinção - Art. 78 inciso IV da LPI
(45) 18/04/2000
(73) Rohm And Haas Company (US)

Em virtude da extinção publicada na RPI 2606 de 15-12-2020 e considerando ausência de manifestação dentro dos prazos legais, informo que cabe ser mantida a extinção da patente e seus certificados, conforme o disposto no artigo 12, da resolução 113/2013.

(11) PI 9202141-7 B1

Código 24.10 - Manutenção da Extinção - Art. 78 inciso IV da LPI
(45) 08/09/1999
(73) Valeo Vision (FR)

Em virtude da extinção publicada na RPI 2606 de 15-12-2020 e considerando ausência de manifestação dentro dos prazos legais, informo que cabe ser mantida a extinção da patente e seus certificados, conforme o disposto no artigo 12, da resolução 113/2013.

(11) PI 9202167-0 B1

Código 24.10 - Manutenção da Extinção - Art. 78 inciso IV da LPI
(45) 08/03/2000
(73) Rohm And Haas Company (US)

Em virtude da extinção publicada na RPI 2606 de 15-12-2020 e considerando ausência de manifestação dentro dos prazos legais, informo que cabe ser mantida a extinção da patente e seus certificados, conforme o disposto no artigo 12, da resolução 113/2013.

(11) PI 9202171-9 B1	<p>Código 24.10 - Manutenção da Extinção - Art. 78 inciso IV da LPI (45) 19/10/1999 (73) Macpi S.p.A. - Pressing Division (IT) Em virtude da extinção publicada na RPI 2606 de 15-12-2020 e considerando ausência de manifestação dentro dos prazos legais, informo que cabe ser mantida a extinção da patente e seus certificados, conforme o disposto no artigo 12, da resolução 113/2013.</p>
(11) PI 9202173-5 B1	<p>Código 24.10 - Manutenção da Extinção - Art. 78 inciso IV da LPI (45) 11/01/2000 (73) IBRAS - CBO Indústrias Cirúrgicas e Ópticas S/A Comércio, Importação e Exportação (BR/SP) Em virtude da extinção publicada na RPI 2606 de 15-12-2020 e considerando ausência de manifestação dentro dos prazos legais, informo que cabe ser mantida a extinção da patente e seus certificados, conforme o disposto no artigo 12, da resolução 113/2013.</p>
(11) PI 9202177-8 B1	<p>Código 24.10 - Manutenção da Extinção - Art. 78 inciso IV da LPI (45) 28/10/1997 (73) Compagnie Generale Des Etablissements Michelin - Michelin & Cie (FR) Em virtude da extinção publicada na RPI 2606 de 15-12-2020 e considerando ausência de manifestação dentro dos prazos legais, informo que cabe ser mantida a extinção da patente e seus certificados, conforme o disposto no artigo 12, da resolução 113/2013.</p>
(11) PI 9202178-6 B1	<p>Código 24.10 - Manutenção da Extinção - Art. 78 inciso IV da LPI (45) 30/09/1997 (73) Petróleo Brasileiro S/A - Petrobrás (BR/RJ) Em virtude da extinção publicada na RPI 2606 de 15-12-2020 e considerando ausência de manifestação dentro dos prazos legais, informo que cabe ser mantida a extinção da patente e seus certificados, conforme o disposto no artigo 12, da resolução 113/2013.</p>
(11) PI 9202192-1 B1	<p>Código 24.10 - Manutenção da Extinção - Art. 78 inciso IV da LPI (45) 08/03/2000 (73) Truetzschler GmbH & Co. Kg (DE) Em virtude da extinção publicada na RPI 2606 de 15-12-2020 e considerando ausência de manifestação dentro dos prazos legais, informo que cabe ser mantida a extinção da patente e seus certificados, conforme o disposto no artigo 12, da resolução 113/2013.</p>
(11) PI 9202193-0 B1	<p>Código 24.10 - Manutenção da Extinção - Art. 78 inciso IV da LPI (45) 29/09/1998</p>

(73) General Motors Corporation (US)

Em virtude da extinção publicada na RPI 2606 de 15-12-2020 e considerando ausência de manifestação dentro dos prazos legais, informo que cabe ser mantida a extinção da patente e seus certificados, conforme o disposto no artigo 12, da resolução 113/2013.

(11) PI 9202200-6 B1

Código 24.10 - Manutenção da Extinção - Art. 78 inciso IV da LPI

(45) 27/07/1999

(73) José Guilherme de Azevedo Queiroz (BR/PE)

Em virtude da extinção publicada na RPI 2606 de 15-12-2020 e considerando ausência de manifestação dentro dos prazos legais, informo que cabe ser mantida a extinção da patente e seus certificados, conforme o disposto no artigo 12, da resolução 113/2013.

(11) PI 9202214-6 B1

Código 24.10 - Manutenção da Extinção - Art. 78 inciso IV da LPI

(45) 16/05/2000

(73) Unilever N.V. (NL)

Em virtude da extinção publicada na RPI 2606 de 15-12-2020 e considerando ausência de manifestação dentro dos prazos legais, informo que cabe ser mantida a extinção da patente e seus certificados, conforme o disposto no artigo 12, da resolução 113/2013.

(11) PI 9202247-2 B8

Código 24.10 - Manutenção da Extinção - Art. 78 inciso IV da LPI

(45) 28/07/1998

(73) Focke & Co. (GmbH & Co.) (DE)

Em virtude da extinção publicada na RPI 2606 de 15-12-2020 e considerando ausência de manifestação dentro dos prazos legais, informo que cabe ser mantida a extinção da patente e seus certificados, conforme o disposto no artigo 12, da resolução 113/2013.

(11) PI 9202249-9 B1

Código 24.10 - Manutenção da Extinção - Art. 78 inciso IV da LPI

(45) 08/03/2000

(73) Officina Meccanica Biancalani & C. Di Biancalani Fiorenzo & C. S.N.C. (IT)

Em virtude da extinção publicada na RPI 2606 de 15-12-2020 e considerando ausência de manifestação dentro dos prazos legais, informo que cabe ser mantida a extinção da patente e seus certificados, conforme o disposto no artigo 12, da resolução 113/2013.

(11) PI 9202250-2 B1

Código 24.10 - Manutenção da Extinção - Art. 78 inciso IV da LPI

(45) 27/07/1999

(73) Hoechst Aktiengesellschaft (DE)

Em virtude da extinção publicada na RPI 2606 de 15-12-2020 e considerando ausência de manifestação dentro dos prazos legais, informo que cabe ser

mantida a extinção da patente e seus certificados, conforme o disposto no artigo 12, da resolução 113/2013.

(11) PI 9202260-0 B1

Código 24.10 - Manutenção da Extinção - Art. 78 inciso IV da LPI

(45) 29/09/1998

(73) Indústria e Comércio de Aparelhos Elétricos Elenco do Brasil Ltda (BR/SP)

Em virtude da extinção publicada na RPI 2606 de 15-12-2020 e considerando ausência de manifestação dentro dos prazos legais, informo que cabe ser mantida a extinção da patente e seus certificados, conforme o disposto no artigo 12, da resolução 113/2013.

(11) PI 9202285-5 B1

Código 24.10 - Manutenção da Extinção - Art. 78 inciso IV da LPI

(45) 08/03/2000

(73) Truetzschler GmbH & Co. Kg (DE)

Em virtude da extinção publicada na RPI 2606 de 15-12-2020 e considerando ausência de manifestação dentro dos prazos legais, informo que cabe ser mantida a extinção da patente e seus certificados, conforme o disposto no artigo 12, da resolução 113/2013.

(11) PI 9202298-7 B1

Código 24.10 - Manutenção da Extinção - Art. 78 inciso IV da LPI

(45) 25/11/1997

(73) Manufacture Française des Pneumatiques Michelin (FR)

Em virtude da extinção publicada na RPI 2606 de 15-12-2020 e considerando ausência de manifestação dentro dos prazos legais, informo que cabe ser mantida a extinção da patente e seus certificados, conforme o disposto no artigo 12, da resolução 113/2013.

(11) PI 9202315-0 B1

Código 24.10 - Manutenção da Extinção - Art. 78 inciso IV da LPI

(45) 19/10/1999

(73) Keiper GMBH & CO. (DE)

Em virtude da extinção publicada na RPI 2606 de 15-12-2020 e considerando ausência de manifestação dentro dos prazos legais, informo que cabe ser mantida a extinção da patente e seus certificados, conforme o disposto no artigo 12, da resolução 113/2013.

(11) PI 9202320-7 B1

Código 24.10 - Manutenção da Extinção - Art. 78 inciso IV da LPI

(45) 18/04/2000

(73) Philip Morris Products, Inc. (US)

Em virtude da extinção publicada na RPI 2606 de 15-12-2020 e considerando ausência de manifestação dentro dos prazos legais, informo que cabe ser mantida a extinção da patente e seus certificados, conforme o disposto no artigo 12, da resolução 113/2013.

(11) PI 9202328-2 B1	<p>Código 24.10 - Manutenção da Extinção - Art. 78 inciso IV da LPI (45) 27/07/1999 (73) Celanese Chemicals Europe GmbH (DE) Em virtude da extinção publicada na RPI 2606 de 15-12-2020 e considerando ausência de manifestação dentro dos prazos legais, informo que cabe ser mantida a extinção da patente e seus certificados, conforme o disposto no artigo 12, da resolução 113/2013.</p>
(11) PI 9202331-2 B1	<p>Código 24.10 - Manutenção da Extinção - Art. 78 inciso IV da LPI (45) 30/05/2000 (73) Montell North America Inc (US) Em virtude da extinção publicada na RPI 2606 de 15-12-2020 e considerando ausência de manifestação dentro dos prazos legais, informo que cabe ser mantida a extinção da patente e seus certificados, conforme o disposto no artigo 12, da resolução 113/2013.</p>
(11) PI 9202332-0 B1	<p>Código 24.10 - Manutenção da Extinção - Art. 78 inciso IV da LPI (45) 08/03/2000 (73) Solvay (BE) Em virtude da extinção publicada na RPI 2606 de 15-12-2020 e considerando ausência de manifestação dentro dos prazos legais, informo que cabe ser mantida a extinção da patente e seus certificados, conforme o disposto no artigo 12, da resolução 113/2013.</p>
(11) PI 9202333-9 B1	<p>Código 24.10 - Manutenção da Extinção - Art. 78 inciso IV da LPI (45) 08/03/2000 (73) Solvay (BE) Em virtude da extinção publicada na RPI 2606 de 15-12-2020 e considerando ausência de manifestação dentro dos prazos legais, informo que cabe ser mantida a extinção da patente e seus certificados, conforme o disposto no artigo 12, da resolução 113/2013.</p>
(11) PI 9202342-8 B1	<p>Código 24.10 - Manutenção da Extinção - Art. 78 inciso IV da LPI (45) 10/08/1999 (73) Foseco International Limited, companhia britânica (GB) Em virtude da extinção publicada na RPI 2606 de 15-12-2020 e considerando ausência de manifestação dentro dos prazos legais, informo que cabe ser mantida a extinção da patente e seus certificados, conforme o disposto no artigo 12, da resolução 113/2013.</p>
(11) PI 9202346-0 B1	<p>Código 24.10 - Manutenção da Extinção - Art. 78 inciso IV da LPI (45) 27/10/1998 (73) Ocimar Rodrigues Luis (BR/SP)</p>

Em virtude da extinção publicada na RPI 2606 de 15-12-2020 e considerando ausência de manifestação dentro dos prazos legais, informo que cabe ser mantida a extinção da patente e seus certificados, conforme o disposto no artigo 12, da resolução 113/2013.

(11) PI 9202347-9 B1

Código 24.10 - Manutenção da Extinção - Art. 78 inciso IV da LPI

(45) 29/12/1998

(73) Ken Thompson (BR/SP)

Em virtude da extinção publicada na RPI 2606 de 15-12-2020 e considerando ausência de manifestação dentro dos prazos legais, informo que cabe ser mantida a extinção da patente e seus certificados, conforme o disposto no artigo 12, da resolução 113/2013.

(11) PI 9202356-8 B1

Código 24.10 - Manutenção da Extinção - Art. 78 inciso IV da LPI

(45) 15/06/1999

(73) MST Automotive GmbH Automobil-Sicherheitstechnik (DE)

Em virtude da extinção publicada na RPI 2606 de 15-12-2020 e considerando ausência de manifestação dentro dos prazos legais, informo que cabe ser mantida a extinção da patente e seus certificados, conforme o disposto no artigo 12, da resolução 113/2013.

(11) PI 9202372-0 B1

Código 24.10 - Manutenção da Extinção - Art. 78 inciso IV da LPI

(45) 24/08/1999

(73) Truetzschler GmbH & Co. KG. (DE)

Em virtude da extinção publicada na RPI 2606 de 15-12-2020 e considerando ausência de manifestação dentro dos prazos legais, informo que cabe ser mantida a extinção da patente e seus certificados, conforme o disposto no artigo 12, da resolução 113/2013.

(11) PI 9202373-8 B1

Código 24.10 - Manutenção da Extinção - Art. 78 inciso IV da LPI

(45) 08/03/2000

(73) Praxair Technology, Inc. (US)

Em virtude da extinção publicada na RPI 2606 de 15-12-2020 e considerando ausência de manifestação dentro dos prazos legais, informo que cabe ser mantida a extinção da patente e seus certificados, conforme o disposto no artigo 12, da resolução 113/2013.

(11) PI 9202392-4 B1

Código 24.10 - Manutenção da Extinção - Art. 78 inciso IV da LPI

(45) 26/05/1998

(73) Schoeller-Plast S.A (em alemão: Schoeller - Plast Ag.) (CH)

Em virtude da extinção publicada na RPI 2606 de 15-12-2020 e considerando ausência de manifestação dentro dos prazos legais, informo que cabe ser mantida a extinção da patente e seus certificados, conforme o disposto no

artigo 12, da resolução 113/2013.

(11) PI 9202400-9 B1

Código 24.10 - Manutenção da Extinção - Art. 78 inciso IV da LPI

(45) 10/08/1999

(73) Rohm And Haas Company (US)

Em virtude da extinção publicada na RPI 2606 de 15-12-2020 e considerando ausência de manifestação dentro dos prazos legais, informo que cabe ser mantida a extinção da patente e seus certificados, conforme o disposto no artigo 12, da resolução 113/2013.

(11) PI 9202405-0 B1

Código 24.10 - Manutenção da Extinção - Art. 78 inciso IV da LPI

(45) 25/08/1998

(73) Cummins Turbo Technologies Limited (GB)

Em virtude da extinção publicada na RPI 2606 de 15-12-2020 e considerando ausência de manifestação dentro dos prazos legais, informo que cabe ser mantida a extinção da patente e seus certificados, conforme o disposto no artigo 12, da resolução 113/2013.

(11) PI 9202406-8 B1

Código 24.10 - Manutenção da Extinção - Art. 78 inciso IV da LPI

(45) 25/11/1997

(73) Greentrac Limited, companhia britânica (GB)

Em virtude da extinção publicada na RPI 2606 de 15-12-2020 e considerando ausência de manifestação dentro dos prazos legais, informo que cabe ser mantida a extinção da patente e seus certificados, conforme o disposto no artigo 12, da resolução 113/2013.

(11) PI 9202411-4 B1

Código 24.10 - Manutenção da Extinção - Art. 78 inciso IV da LPI

(45) 23/02/1999

(73) Weston Medical Limited (GB)

Em virtude da extinção publicada na RPI 2606 de 15-12-2020 e considerando ausência de manifestação dentro dos prazos legais, informo que cabe ser mantida a extinção da patente e seus certificados, conforme o disposto no artigo 12, da resolução 113/2013.

(11) PI 9202421-1 B1

Código 24.10 - Manutenção da Extinção - Art. 78 inciso IV da LPI

(45) 25/08/1998

(73) Leopold Kostal GmbH & Co. Kg (DE)

Em virtude da extinção publicada na RPI 2606 de 15-12-2020 e considerando ausência de manifestação dentro dos prazos legais, informo que cabe ser mantida a extinção da patente e seus certificados, conforme o disposto no artigo 12, da resolução 113/2013.

(11) PI 9202441-6 B1

Código 24.10 - Manutenção da Extinção - Art. 78 inciso IV da LPI

(45) 29/06/1999

(73) Centre National D'Etudes Spatiales (FR)

Em virtude da extinção publicada na RPI 2606 de 15-12-2020 e considerando ausência de manifestação dentro dos prazos legais, informo que cabe ser mantida a extinção da patente e seus certificados, conforme o disposto no artigo 12, da resolução 113/2013.

(11) PI 9202452-1 B1

Código 24.10 - Manutenção da Extinção - Art. 78 inciso IV da LPI

(45) 08/03/2000

(73) Johnson Electric S.A. (CH)

Em virtude da extinção publicada na RPI 2606 de 15-12-2020 e considerando ausência de manifestação dentro dos prazos legais, informo que cabe ser mantida a extinção da patente e seus certificados, conforme o disposto no artigo 12, da resolução 113/2013.

(11) PI 9202461-0 B1

Código 24.10 - Manutenção da Extinção - Art. 78 inciso IV da LPI

(45) 25/11/1997

(73) Ak Steel Corporation (US)

Em virtude da extinção publicada na RPI 2606 de 15-12-2020 e considerando ausência de manifestação dentro dos prazos legais, informo que cabe ser mantida a extinção da patente e seus certificados, conforme o disposto no artigo 12, da resolução 113/2013.

(11) PI 9202482-3 B1

Código 24.10 - Manutenção da Extinção - Art. 78 inciso IV da LPI

(45) 24/11/1998

(73) Saipem S.p.A. (IT)

Em virtude da extinção publicada na RPI 2606 de 15-12-2020 e considerando ausência de manifestação dentro dos prazos legais, informo que cabe ser mantida a extinção da patente e seus certificados, conforme o disposto no artigo 12, da resolução 113/2013.

(11) PI 9202487-4 B1

Código 24.10 - Manutenção da Extinção - Art. 78 inciso IV da LPI

(45) 18/04/2000

(73) Union Carbide Chemicals & Plastics Thechnology Corporation (US)

Em virtude da extinção publicada na RPI 2606 de 15-12-2020 e considerando ausência de manifestação dentro dos prazos legais, informo que cabe ser mantida a extinção da patente e seus certificados, conforme o disposto no artigo 12, da resolução 113/2013.

(11) PI 9202492-0 B1

Código 24.10 - Manutenção da Extinção - Art. 78 inciso IV da LPI

(45) 08/03/2000

(73) Sunds Defibrator Pori Oy (FI)

Em virtude da extinção publicada na RPI 2606 de 15-12-2020 e considerando

ausência de manifestação dentro dos prazos legais, informo que cabe ser mantida a extinção da patente e seus certificados, conforme o disposto no artigo 12, da resolução 113/2013.

(11) PI 9202520-0 B1

Código 24.10 - Manutenção da Extinção - Art. 78 inciso IV da LPI

(45) 30/05/2000

(73) Dyno Nobel Inc. (US)

Em virtude da extinção publicada na RPI 2606 de 15-12-2020 e considerando ausência de manifestação dentro dos prazos legais, informo que cabe ser mantida a extinção da patente e seus certificados, conforme o disposto no artigo 12, da resolução 113/2013.

(11) PI 9202527-7 B1

Código 24.10 - Manutenção da Extinção - Art. 78 inciso IV da LPI

(45) 27/07/1999

(73) Eaton Corporation (US)

Em virtude da extinção publicada na RPI 2606 de 15-12-2020 e considerando ausência de manifestação dentro dos prazos legais, informo que cabe ser mantida a extinção da patente e seus certificados, conforme o disposto no artigo 12, da resolução 113/2013.

(11) PI 9202530-7 B1

Código 24.10 - Manutenção da Extinção - Art. 78 inciso IV da LPI

(45) 29/06/1999

(73) Mitsubishi Nuclear Fuel Company, Ltd. (JP)

Em virtude da extinção publicada na RPI 2606 de 15-12-2020 e considerando ausência de manifestação dentro dos prazos legais, informo que cabe ser mantida a extinção da patente e seus certificados, conforme o disposto no artigo 12, da resolução 113/2013.

(11) PI 9202537-4 B1

Código 24.10 - Manutenção da Extinção - Art. 78 inciso IV da LPI

(45) 30/05/2000

(73) Nippon Shokubai Co., Ltd. (JP)

Em virtude da extinção publicada na RPI 2606 de 15-12-2020 e considerando ausência de manifestação dentro dos prazos legais, informo que cabe ser mantida a extinção da patente e seus certificados, conforme o disposto no artigo 12, da resolução 113/2013.

(11) PI 9202539-0 B1

Código 24.10 - Manutenção da Extinção - Art. 78 inciso IV da LPI

(45) 15/06/1999

(73) Eberle S.A (BR/RS)

Em virtude da extinção publicada na RPI 2606 de 15-12-2020 e considerando ausência de manifestação dentro dos prazos legais, informo que cabe ser mantida a extinção da patente e seus certificados, conforme o disposto no artigo 12, da resolução 113/2013.

(11) PI 9202554-4 B1	Código 24.10 - Manutenção da Extinção - Art. 78 inciso IV da LPI (45) 15/06/1999 (73) Leopold Kostal GmbH & Co. Kg (DE) Em virtude da extinção publicada na RPI 2606 de 15-12-2020 e considerando ausência de manifestação dentro dos prazos legais, informo que cabe ser mantida a extinção da patente e seus certificados, conforme o disposto no artigo 12, da resolução 113/2013.
(11) PI 9202556-0 B1	Código 24.10 - Manutenção da Extinção - Art. 78 inciso IV da LPI (45) 24/08/1999 (73) Leopold Kostal GmbH & Co. Kg (DE) Em virtude da extinção publicada na RPI 2606 de 15-12-2020 e considerando ausência de manifestação dentro dos prazos legais, informo que cabe ser mantida a extinção da patente e seus certificados, conforme o disposto no artigo 12, da resolução 113/2013.
(11) PI 9202559-5 B1	Código 24.10 - Manutenção da Extinção - Art. 78 inciso IV da LPI (45) 23/02/1999 (73) Sidel (FR) Em virtude da extinção publicada na RPI 2606 de 15-12-2020 e considerando ausência de manifestação dentro dos prazos legais, informo que cabe ser mantida a extinção da patente e seus certificados, conforme o disposto no artigo 12, da resolução 113/2013.
(11) PI 9202565-0 B1	Código 24.10 - Manutenção da Extinção - Art. 78 inciso IV da LPI (45) 28/10/1997 (73) Incomaf S.A Indústria e Comércio (BR/SP) Em virtude da extinção publicada na RPI 2606 de 15-12-2020 e considerando ausência de manifestação dentro dos prazos legais, informo que cabe ser mantida a extinção da patente e seus certificados, conforme o disposto no artigo 12, da resolução 113/2013.
(11) PI 9202571-4 B1	Código 24.10 - Manutenção da Extinção - Art. 78 inciso IV da LPI (45) 26/05/1998 (73) Windmoeller & Hoelscher (DE) Em virtude da extinção publicada na RPI 2606 de 15-12-2020 e considerando ausência de manifestação dentro dos prazos legais, informo que cabe ser mantida a extinção da patente e seus certificados, conforme o disposto no artigo 12, da resolução 113/2013.
(11) PI 9202572-2 B1	Código 24.10 - Manutenção da Extinção - Art. 78 inciso IV da LPI (45) 29/09/1998

(73) Morgan Construction Company (US)

Em virtude da extinção publicada na RPI 2606 de 15-12-2020 e considerando ausência de manifestação dentro dos prazos legais, informo que cabe ser mantida a extinção da patente e seus certificados, conforme o disposto no artigo 12, da resolução 113/2013.

(11) PI 9202581-1 B1

Código 24.10 - Manutenção da Extinção - Art. 78 inciso IV da LPI

(45) 11/01/2000

(73) Mitsubishi Denki Kabushiki Kaisha (JP)

Em virtude da extinção publicada na RPI 2606 de 15-12-2020 e considerando ausência de manifestação dentro dos prazos legais, informo que cabe ser mantida a extinção da patente e seus certificados, conforme o disposto no artigo 12, da resolução 113/2013.

(11) PI 9202584-6 B1

Código 24.10 - Manutenção da Extinção - Art. 78 inciso IV da LPI

(45) 29/12/1998

(73) Maroc-Chimie (MA)

Em virtude da extinção publicada na RPI 2606 de 15-12-2020 e considerando ausência de manifestação dentro dos prazos legais, informo que cabe ser mantida a extinção da patente e seus certificados, conforme o disposto no artigo 12, da resolução 113/2013.

(11) PI 9202587-0 B1

Código 24.10 - Manutenção da Extinção - Art. 78 inciso IV da LPI

(45) 29/12/1998

(73) Nelson Guilherme Bardini (BR/SP) ; Ayres Antonio Paes de Oliveira (BR/SP) ; Francisco Carlos Miguel (BR/SP)

Em virtude da extinção publicada na RPI 2606 de 15-12-2020 e considerando ausência de manifestação dentro dos prazos legais, informo que cabe ser mantida a extinção da patente e seus certificados, conforme o disposto no artigo 12, da resolução 113/2013.

(11) PI 9202588-9 B1

Código 24.10 - Manutenção da Extinção - Art. 78 inciso IV da LPI

(45) 16/11/1999

(73) R + D Carbon Ltd (CH)

Em virtude da extinção publicada na RPI 2606 de 15-12-2020 e considerando ausência de manifestação dentro dos prazos legais, informo que cabe ser mantida a extinção da patente e seus certificados, conforme o disposto no artigo 12, da resolução 113/2013.

(11) PI 9202594-3 B1

Código 24.10 - Manutenção da Extinção - Art. 78 inciso IV da LPI

(45) 29/06/1999

(73) Societe Des Produits Nestle S.A (CH)

Em virtude da extinção publicada na RPI 2606 de 15-12-2020 e considerando

ausência de manifestação dentro dos prazos legais, informo que cabe ser mantida a extinção da patente e seus certificados, conforme o disposto no artigo 12, da resolução 113/2013.

(11) PI 9202595-1 B1

Código 24.10 - Manutenção da Extinção - Art. 78 inciso IV da LPI

(45) 11/01/2000

(73) Arteva Technologies S.À.R.L (CH)

Em virtude da extinção publicada na RPI 2606 de 15-12-2020 e considerando ausência de manifestação dentro dos prazos legais, informo que cabe ser mantida a extinção da patente e seus certificados, conforme o disposto no artigo 12, da resolução 113/2013.

(11) PI 9202596-0 B1

Código 24.10 - Manutenção da Extinção - Art. 78 inciso IV da LPI

(45) 08/03/2000

(73) Soci  t   Des Produits Nestl   S.A (CH)

Em virtude da extin  o publicada na RPI 2606 de 15-12-2020 e considerando aus  ncia de manifesta  o dentro dos prazos legais, informo que cabe ser mantida a extin  o da patente e seus certificados, conforme o disposto no artigo 12, da resolu  o 113/2013.

(11) PI 9202607-9 B1

C  digo 24.10 - Manuten  o da Extin  o - Art. 78 inciso IV da LPI

(45) 26/05/1998

(73) Stork Brabant B.V. (NL)

Em virtude da extin  o publicada na RPI 2606 de 15-12-2020 e considerando aus  ncia de manifesta  o dentro dos prazos legais, informo que cabe ser mantida a extin  o da patente e seus certificados, conforme o disposto no artigo 12, da resolu  o 113/2013.

(11) PI 9202608-7 B1

C  digo 24.10 - Manuten  o da Extin  o - Art. 78 inciso IV da LPI

(45) 29/06/1999

(73) Societe Des Produits Nestle S.A (CH)

Em virtude da extin  o publicada na RPI 2606 de 15-12-2020 e considerando aus  ncia de manifesta  o dentro dos prazos legais, informo que cabe ser mantida a extin  o da patente e seus certificados, conforme o disposto no artigo 12, da resolu  o 113/2013.

(11) PI 9202609-5 B1

C  digo 24.10 - Manuten  o da Extin  o - Art. 78 inciso IV da LPI

(45) 26/05/1998

(73) Stork Brabant B.V. (NL)

Em virtude da extin  o publicada na RPI 2606 de 15-12-2020 e considerando aus  ncia de manifesta  o dentro dos prazos legais, informo que cabe ser mantida a extin  o da patente e seus certificados, conforme o disposto no artigo 12, da resolu  o 113/2013.

(11) PI 9202610-9 B1	Código 24.10 - Manutenção da Extinção - Art. 78 inciso IV da LPI (45) 24/11/1998 (73) Soci��t�� Des Produits Nestl�� S.A (CH) Em virtude da extin��o publicada na RPI 2606 de 15-12-2020 e considerando aus��ncia de manifesta��o dentro dos prazos legais, informo que cabe ser mantida a extin��o da patente e seus certificados, conforme o disposto no artigo 12, da resolu��o 113/2013.
(11) PI 9202611-7 B1	Código 24.10 - Manuten��o da Extin��o - Art. 78 inciso IV da LPI (45) 24/11/1998 (73) Soci��t�� Des Produits Nestl�� S.A (CH) Em virtude da extin��o publicada na RPI 2606 de 15-12-2020 e considerando aus��ncia de manifesta��o dentro dos prazos legais, informo que cabe ser mantida a extin��o da patente e seus certificados, conforme o disposto no artigo 12, da resolu��o 113/2013.
(11) PI 9202614-1 B1	Código 24.10 - Manuten��o da Extin��o - Art. 78 inciso IV da LPI (45) 23/02/1999 (73) Dana Corporation (US) Em virtude da extin��o publicada na RPI 2606 de 15-12-2020 e considerando aus��ncia de manifesta��o dentro dos prazos legais, informo que cabe ser mantida a extin��o da patente e seus certificados, conforme o disposto no artigo 12, da resolu��o 113/2013.
(11) PI 9202626-5 B1	Código 24.10 - Manuten��o da Extin��o - Art. 78 inciso IV da LPI (45) 08/03/2000 (73) Blount, Inc. (US) Em virtude da extin��o publicada na RPI 2606 de 15-12-2020 e considerando aus��ncia de manifesta��o dentro dos prazos legais, informo que cabe ser mantida a extin��o da patente e seus certificados, conforme o disposto no artigo 12, da resolu��o 113/2013.
(11) PI 9202649-4 B1	Código 24.10 - Manuten��o da Extin��o - Art. 78 inciso IV da LPI (45) 27/07/1999 (73) Ferrum S.A. de Cer��mica Y Metalurgia (AR) Em virtude da extin��o publicada na RPI 2606 de 15-12-2020 e considerando aus��ncia de manifesta��o dentro dos prazos legais, informo que cabe ser mantida a extin��o da patente e seus certificados, conforme o disposto no artigo 12, da resolu��o 113/2013.
(11) PI 9202659-1 B1	Código 24.10 - Manuten��o da Extin��o - Art. 78 inciso IV da LPI (45) 11/01/2000

(73) Rohm And Haas Company (US)

Em virtude da extinção publicada na RPI 2606 de 15-12-2020 e considerando ausência de manifestação dentro dos prazos legais, informo que cabe ser mantida a extinção da patente e seus certificados, conforme o disposto no artigo 12, da resolução 113/2013.

(11) PI 9202664-8 B1

Código 24.10 - Manutenção da Extinção - Art. 78 inciso IV da LPI

(45) 16/05/2000

(73) E.C.P. Enichem Polimeri S.r.l. (IT)

Em virtude da extinção publicada na RPI 2606 de 15-12-2020 e considerando ausência de manifestação dentro dos prazos legais, informo que cabe ser mantida a extinção da patente e seus certificados, conforme o disposto no artigo 12, da resolução 113/2013.

(11) PI 9202665-6 B1

Código 24.10 - Manutenção da Extinção - Art. 78 inciso IV da LPI

(45) 08/03/2000

(73) E.C.P. Enichem Polimeri S.r.l. (IT)

Em virtude da extinção publicada na RPI 2606 de 15-12-2020 e considerando ausência de manifestação dentro dos prazos legais, informo que cabe ser mantida a extinção da patente e seus certificados, conforme o disposto no artigo 12, da resolução 113/2013.

(11) PI 9202677-0 B1

Código 24.10 - Manutenção da Extinção - Art. 78 inciso IV da LPI

(45) 11/01/2000

(73) Montell North America Inc. (US)

Em virtude da extinção publicada na RPI 2606 de 15-12-2020 e considerando ausência de manifestação dentro dos prazos legais, informo que cabe ser mantida a extinção da patente e seus certificados, conforme o disposto no artigo 12, da resolução 113/2013.

(11) PI 9202688-5 B1

Código 24.10 - Manutenção da Extinção - Art. 78 inciso IV da LPI

(45) 11/01/2000

(73) Corning Incorporated (US)

Em virtude da extinção publicada na RPI 2606 de 15-12-2020 e considerando ausência de manifestação dentro dos prazos legais, informo que cabe ser mantida a extinção da patente e seus certificados, conforme o disposto no artigo 12, da resolução 113/2013.

(11) PI 9202689-3 B1

Código 24.10 - Manutenção da Extinção - Art. 78 inciso IV da LPI

(45) 08/03/2000

(73) Emerson Electric Co (US)

Em virtude da extinção publicada na RPI 2606 de 15-12-2020 e considerando ausência de manifestação dentro dos prazos legais, informo que cabe ser

mantida a extinção da patente e seus certificados, conforme o disposto no artigo 12, da resolução 113/2013.

(11) PI 9202703-2 B1

Código 24.10 - Manutenção da Extinção - Art. 78 inciso IV da LPI
(45) 25/08/1998
(73) Eaton Corporation (US)

Em virtude da extinção publicada na RPI 2606 de 15-12-2020 e considerando ausência de manifestação dentro dos prazos legais, informo que cabe ser mantida a extinção da patente e seus certificados, conforme o disposto no artigo 12, da resolução 113/2013.

(11) PI 9202704-0 B1

Código 24.10 - Manutenção da Extinção - Art. 78 inciso IV da LPI
(45) 29/09/1998
(73) Eaton Corporation (US)

Em virtude da extinção publicada na RPI 2606 de 15-12-2020 e considerando ausência de manifestação dentro dos prazos legais, informo que cabe ser mantida a extinção da patente e seus certificados, conforme o disposto no artigo 12, da resolução 113/2013.

(11) PI 9202708-3 B1

Código 24.10 - Manutenção da Extinção - Art. 78 inciso IV da LPI
(45) 19/10/1999
(73) Luciano Trindade de Sousa Monteiro (BR/SP)

Em virtude da extinção publicada na RPI 2606 de 15-12-2020 e considerando ausência de manifestação dentro dos prazos legais, informo que cabe ser mantida a extinção da patente e seus certificados, conforme o disposto no artigo 12, da resolução 113/2013.

(11) PI 9202710-5 B1

Código 24.10 - Manutenção da Extinção - Art. 78 inciso IV da LPI
(45) 29/09/1998
(73) Xerox Corporation (US)

Em virtude da extinção publicada na RPI 2606 de 15-12-2020 e considerando ausência de manifestação dentro dos prazos legais, informo que cabe ser mantida a extinção da patente e seus certificados, conforme o disposto no artigo 12, da resolução 113/2013.

(11) PI 9202726-1 B1

Código 24.10 - Manutenção da Extinção - Art. 78 inciso IV da LPI
(45) 29/09/1998
(73) Zexel Corporation (JP)

Em virtude da extinção publicada na RPI 2606 de 15-12-2020 e considerando ausência de manifestação dentro dos prazos legais, informo que cabe ser mantida a extinção da patente e seus certificados, conforme o disposto no artigo 12, da resolução 113/2013.

(11) PI 9202731-8 B1	<p>Código 24.10 - Manutenção da Extinção - Art. 78 inciso IV da LPI (45) 08/03/2000 (73) Johnson & Johnson, Inc. (CA) Em virtude da extinção publicada na RPI 2606 de 15-12-2020 e considerando ausência de manifestação dentro dos prazos legais, informo que cabe ser mantida a extinção da patente e seus certificados, conforme o disposto no artigo 12, da resolução 113/2013.</p>
(11) PI 9202746-6 B1	<p>Código 24.10 - Manutenção da Extinção - Art. 78 inciso IV da LPI (45) 25/08/1998 (73) Tai-Her Yang (TW) Em virtude da extinção publicada na RPI 2606 de 15-12-2020 e considerando ausência de manifestação dentro dos prazos legais, informo que cabe ser mantida a extinção da patente e seus certificados, conforme o disposto no artigo 12, da resolução 113/2013.</p>
(11) PI 9202752-0 B1	<p>Código 24.10 - Manutenção da Extinção - Art. 78 inciso IV da LPI (45) 30/09/1997 (73) André Graffin (FR) Em virtude da extinção publicada na RPI 2606 de 15-12-2020 e considerando ausência de manifestação dentro dos prazos legais, informo que cabe ser mantida a extinção da patente e seus certificados, conforme o disposto no artigo 12, da resolução 113/2013.</p>
(11) PI 9202753-9 B1	<p>Código 24.10 - Manutenção da Extinção - Art. 78 inciso IV da LPI (45) 25/11/1997 (73) Baltimore Aircoil Company, Inc (US) Em virtude da extinção publicada na RPI 2606 de 15-12-2020 e considerando ausência de manifestação dentro dos prazos legais, informo que cabe ser mantida a extinção da patente e seus certificados, conforme o disposto no artigo 12, da resolução 113/2013.</p>
(11) PI 9202763-6 B1	<p>Código 24.10 - Manutenção da Extinção - Art. 78 inciso IV da LPI (45) 26/05/1998 (73) Caoutchouc Manufacturé Et Plastiques (FR) Em virtude da extinção publicada na RPI 2606 de 15-12-2020 e considerando ausência de manifestação dentro dos prazos legais, informo que cabe ser mantida a extinção da patente e seus certificados, conforme o disposto no artigo 12, da resolução 113/2013.</p>
(11) PI 9202764-4 B1	<p>Código 24.10 - Manutenção da Extinção - Art. 78 inciso IV da LPI (45) 26/05/1998 (73) Caoutchouc Manufacturé Et Plastiques (FR)</p>

Em virtude da extinção publicada na RPI 2606 de 15-12-2020 e considerando ausência de manifestação dentro dos prazos legais, informo que cabe ser mantida a extinção da patente e seus certificados, conforme o disposto no artigo 12, da resolução 113/2013.

(11) PI 9202768-7 B1

Código 24.10 - Manutenção da Extinção - Art. 78 inciso IV da LPI

(45) 27/05/1997

(73) Baltimore Aircoil Company, Inc (US)

Em virtude da extinção publicada na RPI 2606 de 15-12-2020 e considerando ausência de manifestação dentro dos prazos legais, informo que cabe ser mantida a extinção da patente e seus certificados, conforme o disposto no artigo 12, da resolução 113/2013.

(11) PI 9202769-5 B1

Código 24.10 - Manutenção da Extinção - Art. 78 inciso IV da LPI

(45) 27/05/1997

(73) Baltimore Aircoil Company, Inc (US)

Em virtude da extinção publicada na RPI 2606 de 15-12-2020 e considerando ausência de manifestação dentro dos prazos legais, informo que cabe ser mantida a extinção da patente e seus certificados, conforme o disposto no artigo 12, da resolução 113/2013.

(11) PI 9202770-9 B1

Código 24.10 - Manutenção da Extinção - Art. 78 inciso IV da LPI

(45) 27/05/1997

(73) Baltimore Aircoil Company, Inc (US)

Em virtude da extinção publicada na RPI 2606 de 15-12-2020 e considerando ausência de manifestação dentro dos prazos legais, informo que cabe ser mantida a extinção da patente e seus certificados, conforme o disposto no artigo 12, da resolução 113/2013.

(11) PI 9202784-9 B1

Código 24.10 - Manutenção da Extinção - Art. 78 inciso IV da LPI

(45) 29/09/1998

(73) Modine Manufacturing Company (US)

Em virtude da extinção publicada na RPI 2606 de 15-12-2020 e considerando ausência de manifestação dentro dos prazos legais, informo que cabe ser mantida a extinção da patente e seus certificados, conforme o disposto no artigo 12, da resolução 113/2013.

(11) PI 9202785-7 B1

Código 24.10 - Manutenção da Extinção - Art. 78 inciso IV da LPI

(45) 26/08/1997

(73) Tecumseh Products Company (US)

Em virtude da extinção publicada na RPI 2606 de 15-12-2020 e considerando ausência de manifestação dentro dos prazos legais, informo que cabe ser mantida a extinção da patente e seus certificados, conforme o disposto no

artigo 12, da resolução 113/2013.

(11) PI 9202788-1 B1

Código 24.10 - Manutenção da Extinção - Art. 78 inciso IV da LPI
(45) 24/08/1999

(73) Deutsche Carbone Aktiengesellschaft (DE)

Em virtude da extinção publicada na RPI 2606 de 15-12-2020 e considerando ausência de manifestação dentro dos prazos legais, informo que cabe ser mantida a extinção da patente e seus certificados, conforme o disposto no artigo 12, da resolução 113/2013.

(11) PI 9202790-3 B1

Código 24.10 - Manutenção da Extinção - Art. 78 inciso IV da LPI
(45) 08/03/2000

(73) Mitsubishi Chemical Corporation (JP)

Em virtude da extinção publicada na RPI 2606 de 15-12-2020 e considerando ausência de manifestação dentro dos prazos legais, informo que cabe ser mantida a extinção da patente e seus certificados, conforme o disposto no artigo 12, da resolução 113/2013.

(11) PI 9202796-2 B1

Código 24.10 - Manutenção da Extinção - Art. 78 inciso IV da LPI
(45) 30/09/1997

(73) Wabco Standard Gmbh (DE)

Em virtude da extinção publicada na RPI 2606 de 15-12-2020 e considerando ausência de manifestação dentro dos prazos legais, informo que cabe ser mantida a extinção da patente e seus certificados, conforme o disposto no artigo 12, da resolução 113/2013.

(11) PI 9202812-8 B1

Código 24.10 - Manutenção da Extinção - Art. 78 inciso IV da LPI
(45) 29/06/1999

(73) Comau SpA (IT)

Em virtude da extinção publicada na RPI 2606 de 15-12-2020 e considerando ausência de manifestação dentro dos prazos legais, informo que cabe ser mantida a extinção da patente e seus certificados, conforme o disposto no artigo 12, da resolução 113/2013.

(11) PI 9202832-2 B1

Código 24.10 - Manutenção da Extinção - Art. 78 inciso IV da LPI
(45) 27/05/1997

(73) Carl Freudenberg (DE)

Em virtude da extinção publicada na RPI 2606 de 15-12-2020 e considerando ausência de manifestação dentro dos prazos legais, informo que cabe ser mantida a extinção da patente e seus certificados, conforme o disposto no artigo 12, da resolução 113/2013.

(11) PI 9202843-8 B1

Código 24.10 - Manutenção da Extinção - Art. 78 inciso IV da LPI

(45) 30/09/1997

(73) Inventio Aktiengesellschaft (CH)

Em virtude da extinção publicada na RPI 2606 de 15-12-2020 e considerando ausência de manifestação dentro dos prazos legais, informo que cabe ser mantida a extinção da patente e seus certificados, conforme o disposto no artigo 12, da resolução 113/2013.

(11) PI 9202847-0 B1

Código 24.10 - Manutenção da Extinção - Art. 78 inciso IV da LPI

(45) 25/08/1998

(73) Fuji Electric Company., Ltd (JP)

Em virtude da extinção publicada na RPI 2606 de 15-12-2020 e considerando ausência de manifestação dentro dos prazos legais, informo que cabe ser mantida a extinção da patente e seus certificados, conforme o disposto no artigo 12, da resolução 113/2013.

(11) PI 9202860-8 B1

Código 24.10 - Manutenção da Extinção - Art. 78 inciso IV da LPI

(45) 26/05/1998

(73) Orbital Fluid Technologies, Inc. (US)

Em virtude da extinção publicada na RPI 2606 de 15-12-2020 e considerando ausência de manifestação dentro dos prazos legais, informo que cabe ser mantida a extinção da patente e seus certificados, conforme o disposto no artigo 12, da resolução 113/2013.

(11) PI 9202869-1 B1

Código 24.10 - Manutenção da Extinção - Art. 78 inciso IV da LPI

(45) 27/07/1999

(73) Carrier Corporation (US)

Em virtude da extinção publicada na RPI 2606 de 15-12-2020 e considerando ausência de manifestação dentro dos prazos legais, informo que cabe ser mantida a extinção da patente e seus certificados, conforme o disposto no artigo 12, da resolução 113/2013.

(11) PI 9202887-0 B1

Código 24.10 - Manutenção da Extinção - Art. 78 inciso IV da LPI

(45) 24/11/1998

(73) Xerox Corporation (US)

Em virtude da extinção publicada na RPI 2606 de 15-12-2020 e considerando ausência de manifestação dentro dos prazos legais, informo que cabe ser mantida a extinção da patente e seus certificados, conforme o disposto no artigo 12, da resolução 113/2013.

(11) PI 9202903-5 B1

Código 24.10 - Manutenção da Extinção - Art. 78 inciso IV da LPI

(45) 29/12/1998

(73) Ricardo Henrique Herriot (BR/RJ)

Em virtude da extinção publicada na RPI 2606 de 15-12-2020 e considerando

ausência de manifestação dentro dos prazos legais, informo que cabe ser mantida a extinção da patente e seus certificados, conforme o disposto no artigo 12, da resolução 113/2013.

(11) PI 9202906-0 B1

Código 24.10 - Manutenção da Extinção - Art. 78 inciso IV da LPI

(45) 26/05/1998

(73) Schlumberger Surencó, S.A (PA)

Em virtude da extinção publicada na RPI 2606 de 15-12-2020 e considerando ausência de manifestação dentro dos prazos legais, informo que cabe ser mantida a extinção da patente e seus certificados, conforme o disposto no artigo 12, da resolução 113/2013.

(11) PI 9202923-0 B1

Código 24.10 - Manutenção da Extinção - Art. 78 inciso IV da LPI

(45) 23/02/1999

(73) Erhardt + Leimer GMBH (DE)

Em virtude da extinção publicada na RPI 2606 de 15-12-2020 e considerando ausência de manifestação dentro dos prazos legais, informo que cabe ser mantida a extinção da patente e seus certificados, conforme o disposto no artigo 12, da resolução 113/2013.

(11) PI 9202924-8 B1

Código 24.10 - Manutenção da Extinção - Art. 78 inciso IV da LPI

(45) 29/06/1999

(73) Carl Freudenberg (DE)

Em virtude da extinção publicada na RPI 2606 de 15-12-2020 e considerando ausência de manifestação dentro dos prazos legais, informo que cabe ser mantida a extinção da patente e seus certificados, conforme o disposto no artigo 12, da resolução 113/2013.

(11) PI 9202925-6 B1

Código 24.10 - Manutenção da Extinção - Art. 78 inciso IV da LPI

(45) 24/11/1998

(73) Carl Freudenberg (DE)

Em virtude da extinção publicada na RPI 2606 de 15-12-2020 e considerando ausência de manifestação dentro dos prazos legais, informo que cabe ser mantida a extinção da patente e seus certificados, conforme o disposto no artigo 12, da resolução 113/2013.

(11) PI 9202926-4 B1

Código 24.10 - Manutenção da Extinção - Art. 78 inciso IV da LPI

(45) 08/09/1999

(73) Vantico AG (CH)

Em virtude da extinção publicada na RPI 2606 de 15-12-2020 e considerando ausência de manifestação dentro dos prazos legais, informo que cabe ser mantida a extinção da patente e seus certificados, conforme o disposto no artigo 12, da resolução 113/2013.

(11) PI 9202928-0 B1	<p>Código 24.10 - Manutenção da Extinção - Art. 78 inciso IV da LPI (45) 24/08/1999 (73) Fissler GmbH (DE)</p> <p>Em virtude da extinção publicada na RPI 2606 de 15-12-2020 e considerando ausência de manifestação dentro dos prazos legais, informo que cabe ser mantida a extinção da patente e seus certificados, conforme o disposto no artigo 12, da resolução 113/2013.</p>
(11) PI 9202929-9 B1	<p>Código 24.10 - Manutenção da Extinção - Art. 78 inciso IV da LPI (45) 30/06/1998 (73) Mitsubishi Jukogyo Kabushiki Kaisha (JP)</p> <p>Em virtude da extinção publicada na RPI 2606 de 15-12-2020 e considerando ausência de manifestação dentro dos prazos legais, informo que cabe ser mantida a extinção da patente e seus certificados, conforme o disposto no artigo 12, da resolução 113/2013.</p>
(11) PI 9202937-0 B1	<p>Código 24.10 - Manutenção da Extinção - Art. 78 inciso IV da LPI (45) 29/09/1998 (73) Eaton Corporation (US)</p> <p>Em virtude da extinção publicada na RPI 2606 de 15-12-2020 e considerando ausência de manifestação dentro dos prazos legais, informo que cabe ser mantida a extinção da patente e seus certificados, conforme o disposto no artigo 12, da resolução 113/2013.</p>
(11) PI 9202943-4 B1	<p>Código 24.10 - Manutenção da Extinção - Art. 78 inciso IV da LPI (45) 30/06/1998 (73) Boge Aktiengesellschaft (DE)</p> <p>Em virtude da extinção publicada na RPI 2606 de 15-12-2020 e considerando ausência de manifestação dentro dos prazos legais, informo que cabe ser mantida a extinção da patente e seus certificados, conforme o disposto no artigo 12, da resolução 113/2013.</p>
(11) PI 9202945-0 B1	<p>Código 24.10 - Manutenção da Extinção - Art. 78 inciso IV da LPI (45) 30/06/1998 (73) Maschinenfabrik Sulzer-Burckhardt Ag (CH)</p> <p>Em virtude da extinção publicada na RPI 2606 de 15-12-2020 e considerando ausência de manifestação dentro dos prazos legais, informo que cabe ser mantida a extinção da patente e seus certificados, conforme o disposto no artigo 12, da resolução 113/2013.</p>
(11) PI 9202951-5 B1	<p>Código 24.10 - Manutenção da Extinção - Art. 78 inciso IV da LPI (45) 18/04/2000</p>

(73) Colgate-Palmolive Company (US)

Em virtude da extinção publicada na RPI 2606 de 15-12-2020 e considerando ausência de manifestação dentro dos prazos legais, informo que cabe ser mantida a extinção da patente e seus certificados, conforme o disposto no artigo 12, da resolução 113/2013.

(11) PI 9202952-3 B1

Código 24.10 - Manutenção da Extinção - Art. 78 inciso IV da LPI

(45) 16/11/1999

(73) The B.F. Goodrich Company (US)

Em virtude da extinção publicada na RPI 2606 de 15-12-2020 e considerando ausência de manifestação dentro dos prazos legais, informo que cabe ser mantida a extinção da patente e seus certificados, conforme o disposto no artigo 12, da resolução 113/2013.

(11) PI 9202953-1 B1

Código 24.10 - Manutenção da Extinção - Art. 78 inciso IV da LPI

(45) 03/11/1999

(73) Air Liquide Brasil S.A (BR/SP)

Em virtude da extinção publicada na RPI 2606 de 15-12-2020 e considerando ausência de manifestação dentro dos prazos legais, informo que cabe ser mantida a extinção da patente e seus certificados, conforme o disposto no artigo 12, da resolução 113/2013.

(11) PI 9202961-2 B1

Código 24.10 - Manutenção da Extinção - Art. 78 inciso IV da LPI

(45) 18/05/1999

(73) Multibridge B.V. (NL)

Em virtude da extinção publicada na RPI 2606 de 15-12-2020 e considerando ausência de manifestação dentro dos prazos legais, informo que cabe ser mantida a extinção da patente e seus certificados, conforme o disposto no artigo 12, da resolução 113/2013.

(11) PI 9202962-0 B1

Código 24.10 - Manutenção da Extinção - Art. 78 inciso IV da LPI

(45) 29/06/1999

(73) Air Liquide Brasil S.A (BR/SP)

Em virtude da extinção publicada na RPI 2606 de 15-12-2020 e considerando ausência de manifestação dentro dos prazos legais, informo que cabe ser mantida a extinção da patente e seus certificados, conforme o disposto no artigo 12, da resolução 113/2013.

(11) PI 9202963-9 B1

Código 24.10 - Manutenção da Extinção - Art. 78 inciso IV da LPI

(45) 29/06/1999

(73) Monsanto Company (US)

Em virtude da extinção publicada na RPI 2606 de 15-12-2020 e considerando ausência de manifestação dentro dos prazos legais, informo que cabe ser

mantida a extinção da patente e seus certificados, conforme o disposto no artigo 12, da resolução 113/2013.

(11) PI 9202977-9 B1

Código 24.10 - Manutenção da Extinção - Art. 78 inciso IV da LPI

(45) 30/09/1997

(73) Kronos Ag Hermann Kronseder Maschinenfabrik (DE)

Em virtude da extinção publicada na RPI 2606 de 15-12-2020 e considerando ausência de manifestação dentro dos prazos legais, informo que cabe ser mantida a extinção da patente e seus certificados, conforme o disposto no artigo 12, da resolução 113/2013.

(11) PI 9202980-9 B1

Código 24.10 - Manutenção da Extinção - Art. 78 inciso IV da LPI

(45) 30/09/1997

(73) Tetra Laval Holdings & Finance S.A (CH)

Em virtude da extinção publicada na RPI 2606 de 15-12-2020 e considerando ausência de manifestação dentro dos prazos legais, informo que cabe ser mantida a extinção da patente e seus certificados, conforme o disposto no artigo 12, da resolução 113/2013.

(11) PI 9202995-7 B1

Código 24.10 - Manutenção da Extinção - Art. 78 inciso IV da LPI

(45) 25/11/1997

(73) Carrier Corporation (US)

Em virtude da extinção publicada na RPI 2606 de 15-12-2020 e considerando ausência de manifestação dentro dos prazos legais, informo que cabe ser mantida a extinção da patente e seus certificados, conforme o disposto no artigo 12, da resolução 113/2013.

(11) PI 9202999-0 B1

Código 24.10 - Manutenção da Extinção - Art. 78 inciso IV da LPI

(45) 30/05/2000

(73) Praxair Technology, Inc. (US)

Em virtude da extinção publicada na RPI 2606 de 15-12-2020 e considerando ausência de manifestação dentro dos prazos legais, informo que cabe ser mantida a extinção da patente e seus certificados, conforme o disposto no artigo 12, da resolução 113/2013.

(11) PI 9203013-0 B1

Código 24.10 - Manutenção da Extinção - Art. 78 inciso IV da LPI

(45) 30/06/1998

(73) George Koch Sons, Inc (US)

Em virtude da extinção publicada na RPI 2606 de 15-12-2020 e considerando ausência de manifestação dentro dos prazos legais, informo que cabe ser mantida a extinção da patente e seus certificados, conforme o disposto no artigo 12, da resolução 113/2013.

(11) PI 9203030-0 B1	<p>Código 24.10 - Manutenção da Extinção - Art. 78 inciso IV da LPI (45) 24/11/1998 (73) Carrier Corporation (US) Em virtude da extinção publicada na RPI 2606 de 15-12-2020 e considerando ausência de manifestação dentro dos prazos legais, informo que cabe ser mantida a extinção da patente e seus certificados, conforme o disposto no artigo 12, da resolução 113/2013.</p>
(11) PI 9203031-9 B1	<p>Código 24.10 - Manutenção da Extinção - Art. 78 inciso IV da LPI (45) 16/05/2000 (73) Unilever N.V. (NL) Em virtude da extinção publicada na RPI 2606 de 15-12-2020 e considerando ausência de manifestação dentro dos prazos legais, informo que cabe ser mantida a extinção da patente e seus certificados, conforme o disposto no artigo 12, da resolução 113/2013.</p>
(11) PI 9203037-8 B1	<p>Código 24.10 - Manutenção da Extinção - Art. 78 inciso IV da LPI (45) 24/11/1998 (73) Sensormatic Electronics Corporation (US) Em virtude da extinção publicada na RPI 2606 de 15-12-2020 e considerando ausência de manifestação dentro dos prazos legais, informo que cabe ser mantida a extinção da patente e seus certificados, conforme o disposto no artigo 12, da resolução 113/2013.</p>
(11) PI 9203041-6 B1	<p>Código 24.10 - Manutenção da Extinção - Art. 78 inciso IV da LPI (45) 10/08/1999 (73) Sicim S.P.A. (IT) Em virtude da extinção publicada na RPI 2606 de 15-12-2020 e considerando ausência de manifestação dentro dos prazos legais, informo que cabe ser mantida a extinção da patente e seus certificados, conforme o disposto no artigo 12, da resolução 113/2013.</p>
(11) PI 9203044-0 B1	<p>Código 24.10 - Manutenção da Extinção - Art. 78 inciso IV da LPI (45) 29/12/1998 (73) José Luiz Bovino (BR/PR) Em virtude da extinção publicada na RPI 2606 de 15-12-2020 e considerando ausência de manifestação dentro dos prazos legais, informo que cabe ser mantida a extinção da patente e seus certificados, conforme o disposto no artigo 12, da resolução 113/2013.</p>
(11) PI 9203049-1 B1	<p>Código 24.10 - Manutenção da Extinção - Art. 78 inciso IV da LPI (45) 03/11/1999 (73) Air Liquide Brasil S.A (BR/SP)</p>

Em virtude da extinção publicada na RPI 2606 de 15-12-2020 e considerando ausência de manifestação dentro dos prazos legais, informo que cabe ser mantida a extinção da patente e seus certificados, conforme o disposto no artigo 12, da resolução 113/2013.

(11) PI 9203050-5 B1

Código 24.10 - Manutenção da Extinção - Art. 78 inciso IV da LPI
(45) 04/04/2000
(73) Ciba Specialty Chemicals Holding Inc. - Ciba Spezialitätenchemie Holding Ag - Ciba Spécialités Chimiques Holding SA (CH)
Em virtude da extinção publicada na RPI 2606 de 15-12-2020 e considerando ausência de manifestação dentro dos prazos legais, informo que cabe ser mantida a extinção da patente e seus certificados, conforme o disposto no artigo 12, da resolução 113/2013.

(11) PI 9203059-9 B1

Código 24.10 - Manutenção da Extinção - Art. 78 inciso IV da LPI
(45) 25/08/1998
(73) Fiat Auto S.p.A (IT)
Em virtude da extinção publicada na RPI 2606 de 15-12-2020 e considerando ausência de manifestação dentro dos prazos legais, informo que cabe ser mantida a extinção da patente e seus certificados, conforme o disposto no artigo 12, da resolução 113/2013.

(11) PI 9203060-2 B1

Código 24.10 - Manutenção da Extinção - Art. 78 inciso IV da LPI
(45) 27/07/1999
(73) Fiat Auto S.p.A (IT)
Em virtude da extinção publicada na RPI 2606 de 15-12-2020 e considerando ausência de manifestação dentro dos prazos legais, informo que cabe ser mantida a extinção da patente e seus certificados, conforme o disposto no artigo 12, da resolução 113/2013.

(11) PI 9203065-3 B1

Código 24.10 - Manutenção da Extinção - Art. 78 inciso IV da LPI
(45) 23/02/1999
(73) The Procter & Gamble Company (US)
Em virtude da extinção publicada na RPI 2606 de 15-12-2020 e considerando ausência de manifestação dentro dos prazos legais, informo que cabe ser mantida a extinção da patente e seus certificados, conforme o disposto no artigo 12, da resolução 113/2013.

(11) PI 9203083-1 B1

Código 24.10 - Manutenção da Extinção - Art. 78 inciso IV da LPI
(45) 29/06/1999
(73) Wilian Holding Company (US)
Em virtude da extinção publicada na RPI 2606 de 15-12-2020 e considerando ausência de manifestação dentro dos prazos legais, informo que cabe ser

mantida a extinção da patente e seus certificados, conforme o disposto no artigo 12, da resolução 113/2013.

(11) PI 9203098-0 B1

Código 24.10 - Manutenção da Extinção - Art. 78 inciso IV da LPI

(45) 18/04/2000

(73) Alvaro Coelho da Silva (BR/SP)

Em virtude da extinção publicada na RPI 2606 de 15-12-2020 e considerando ausência de manifestação dentro dos prazos legais, informo que cabe ser mantida a extinção da patente e seus certificados, conforme o disposto no artigo 12, da resolução 113/2013.

(11) PI 9203101-3 B1

Código 24.10 - Manutenção da Extinção - Art. 78 inciso IV da LPI

(45) 30/05/2000

(73) Leopold Kostal GmbH & Co. Kg (DE)

Em virtude da extinção publicada na RPI 2606 de 15-12-2020 e considerando ausência de manifestação dentro dos prazos legais, informo que cabe ser mantida a extinção da patente e seus certificados, conforme o disposto no artigo 12, da resolução 113/2013.

(11) PI 9203102-1 B1

Código 24.10 - Manutenção da Extinção - Art. 78 inciso IV da LPI

(45) 11/01/2000

(73) Polyfibre S.A (CH)

Em virtude da extinção publicada na RPI 2606 de 15-12-2020 e considerando ausência de manifestação dentro dos prazos legais, informo que cabe ser mantida a extinção da patente e seus certificados, conforme o disposto no artigo 12, da resolução 113/2013.

(11) PI 9203112-9 B1

Código 24.10 - Manutenção da Extinção - Art. 78 inciso IV da LPI

(45) 27/05/1997

(73) Carl Freudenberg (DE)

Em virtude da extinção publicada na RPI 2606 de 15-12-2020 e considerando ausência de manifestação dentro dos prazos legais, informo que cabe ser mantida a extinção da patente e seus certificados, conforme o disposto no artigo 12, da resolução 113/2013.

(11) PI 9203113-7 B1

Código 24.10 - Manutenção da Extinção - Art. 78 inciso IV da LPI

(45) 27/05/1997

(73) Carl Freudenberg (DE)

Em virtude da extinção publicada na RPI 2606 de 15-12-2020 e considerando ausência de manifestação dentro dos prazos legais, informo que cabe ser mantida a extinção da patente e seus certificados, conforme o disposto no artigo 12, da resolução 113/2013.

(11) PI 9203118-8 B1	<p>Código 24.10 - Manutenção da Extinção - Art. 78 inciso IV da LPI (45) 25/11/1997 (73) Sturm, Ruger & Company, Inc (US) Em virtude da extinção publicada na RPI 2606 de 15-12-2020 e considerando ausência de manifestação dentro dos prazos legais, informo que cabe ser mantida a extinção da patente e seus certificados, conforme o disposto no artigo 12, da resolução 113/2013.</p>
(11) PI 9203128-5 B1	<p>Código 24.10 - Manutenção da Extinção - Art. 78 inciso IV da LPI (45) 30/05/2000 (73) Siemens Aktiengesellschaft (DE) Em virtude da extinção publicada na RPI 2606 de 15-12-2020 e considerando ausência de manifestação dentro dos prazos legais, informo que cabe ser mantida a extinção da patente e seus certificados, conforme o disposto no artigo 12, da resolução 113/2013.</p>
(11) PI 9203132-3 B1	<p>Código 24.10 - Manutenção da Extinção - Art. 78 inciso IV da LPI (45) 25/11/1997 (73) Modine Manufacturing Company (US) Em virtude da extinção publicada na RPI 2606 de 15-12-2020 e considerando ausência de manifestação dentro dos prazos legais, informo que cabe ser mantida a extinção da patente e seus certificados, conforme o disposto no artigo 12, da resolução 113/2013.</p>
(11) PI 9203166-8 B1	<p>Código 24.10 - Manutenção da Extinção - Art. 78 inciso IV da LPI (45) 29/09/1998 (73) David Teng Pong (HK) Em virtude da extinção publicada na RPI 2606 de 15-12-2020 e considerando ausência de manifestação dentro dos prazos legais, informo que cabe ser mantida a extinção da patente e seus certificados, conforme o disposto no artigo 12, da resolução 113/2013.</p>
(11) PI 9203184-6 B1	<p>Código 24.10 - Manutenção da Extinção - Art. 78 inciso IV da LPI (45) 30/06/1998 (73) Compaq Computer Corporation (US) Em virtude da extinção publicada na RPI 2606 de 15-12-2020 e considerando ausência de manifestação dentro dos prazos legais, informo que cabe ser mantida a extinção da patente e seus certificados, conforme o disposto no artigo 12, da resolução 113/2013.</p>
(11) PI 9203185-4 B1	<p>Código 24.10 - Manutenção da Extinção - Art. 78 inciso IV da LPI (45) 30/06/1998 (73) Compaq Computer Corporation (US)</p>

Em virtude da extinção publicada na RPI 2606 de 15-12-2020 e considerando ausência de manifestação dentro dos prazos legais, informo que cabe ser mantida a extinção da patente e seus certificados, conforme o disposto no artigo 12, da resolução 113/2013.

(11) PI 9203186-2 B1

Código 24.10 - Manutenção da Extinção - Art. 78 inciso IV da LPI

(45) 30/06/1998

(73) Compaq Computer Corporation (US)

Em virtude da extinção publicada na RPI 2606 de 15-12-2020 e considerando ausência de manifestação dentro dos prazos legais, informo que cabe ser mantida a extinção da patente e seus certificados, conforme o disposto no artigo 12, da resolução 113/2013.

(11) PI 9203191-9 B1

Código 24.10 - Manutenção da Extinção - Art. 78 inciso IV da LPI

(45) 29/06/1999

(73) Dieter Otto Graf (DE)

Em virtude da extinção publicada na RPI 2606 de 15-12-2020 e considerando ausência de manifestação dentro dos prazos legais, informo que cabe ser mantida a extinção da patente e seus certificados, conforme o disposto no artigo 12, da resolução 113/2013.

(11) PI 9203194-3 B1

Código 24.10 - Manutenção da Extinção - Art. 78 inciso IV da LPI

(45) 08/03/2000

(73) Lexmark International, Inc. (US)

Em virtude da extinção publicada na RPI 2606 de 15-12-2020 e considerando ausência de manifestação dentro dos prazos legais, informo que cabe ser mantida a extinção da patente e seus certificados, conforme o disposto no artigo 12, da resolução 113/2013.

(11) PI 9203195-1 B1

Código 24.10 - Manutenção da Extinção - Art. 78 inciso IV da LPI

(45) 03/11/1999

(73) Beloit Technologies, Inc. (US)

Em virtude da extinção publicada na RPI 2606 de 15-12-2020 e considerando ausência de manifestação dentro dos prazos legais, informo que cabe ser mantida a extinção da patente e seus certificados, conforme o disposto no artigo 12, da resolução 113/2013.

(11) PI 9203197-8 B1

Código 24.10 - Manutenção da Extinção - Art. 78 inciso IV da LPI

(45) 27/07/1999

(73) Aragonesas Delsa S.A. (ES)

Em virtude da extinção publicada na RPI 2606 de 15-12-2020 e considerando ausência de manifestação dentro dos prazos legais, informo que cabe ser mantida a extinção da patente e seus certificados, conforme o disposto no

artigo 12, da resolução 113/2013.

(11) PI 9203208-7 B1

Código 24.10 - Manutenção da Extinção - Art. 78 inciso IV da LPI

(45) 29/09/1998

(73) Benedito Senatore (BR/ES)

Em virtude da extinção publicada na RPI 2606 de 15-12-2020 e considerando ausência de manifestação dentro dos prazos legais, informo que cabe ser mantida a extinção da patente e seus certificados, conforme o disposto no artigo 12, da resolução 113/2013.

(11) PI 9203210-9 B1

Código 24.10 - Manutenção da Extinção - Art. 78 inciso IV da LPI

(45) 24/11/1998

(73) Indústrias Mecânicas Rochfer Ltda (BR/SP)

Em virtude da extinção publicada na RPI 2606 de 15-12-2020 e considerando ausência de manifestação dentro dos prazos legais, informo que cabe ser mantida a extinção da patente e seus certificados, conforme o disposto no artigo 12, da resolução 113/2013.

(11) PI 9203215-0 B1

Código 24.10 - Manutenção da Extinção - Art. 78 inciso IV da LPI

(45) 08/09/1999

(73) L-S Electro-Galvanizing Company (US)

Em virtude da extinção publicada na RPI 2606 de 15-12-2020 e considerando ausência de manifestação dentro dos prazos legais, informo que cabe ser mantida a extinção da patente e seus certificados, conforme o disposto no artigo 12, da resolução 113/2013.

(11) PI 9203218-4 B1

Código 24.10 - Manutenção da Extinção - Art. 78 inciso IV da LPI

(45) 30/09/1997

(73) Carl Freudenberg (DE)

Em virtude da extinção publicada na RPI 2606 de 15-12-2020 e considerando ausência de manifestação dentro dos prazos legais, informo que cabe ser mantida a extinção da patente e seus certificados, conforme o disposto no artigo 12, da resolução 113/2013.

(11) PI 9203229-0 B1

Código 24.10 - Manutenção da Extinção - Art. 78 inciso IV da LPI

(45) 18/05/1999

(73) Máquinas Suzuki S/A (BR/SP)

Em virtude da extinção publicada na RPI 2606 de 15-12-2020 e considerando ausência de manifestação dentro dos prazos legais, informo que cabe ser mantida a extinção da patente e seus certificados, conforme o disposto no artigo 12, da resolução 113/2013.

(11) PI 9203252-4 B1

Código 24.10 - Manutenção da Extinção - Art. 78 inciso IV da LPI

(45) 30/09/1997

(73) Hoechst Aktiengesellschaft (DE)

Em virtude da extinção publicada na RPI 2606 de 15-12-2020 e considerando ausência de manifestação dentro dos prazos legais, informo que cabe ser mantida a extinção da patente e seus certificados, conforme o disposto no artigo 12, da resolução 113/2013.

(11) PI 9203253-2 B1

Código 24.10 - Manutenção da Extinção - Art. 78 inciso IV da LPI

(45) 18/04/2000

(73) Solutia Europe NV/SA (BE)

Em virtude da extinção publicada na RPI 2606 de 15-12-2020 e considerando ausência de manifestação dentro dos prazos legais, informo que cabe ser mantida a extinção da patente e seus certificados, conforme o disposto no artigo 12, da resolução 113/2013.

(11) PI 9203255-9 B1

Código 24.10 - Manutenção da Extinção - Art. 78 inciso IV da LPI

(45) 08/03/2000

(73) Mitsubishi Nuclear Fuel Company, Ltd. (JP)

Em virtude da extinção publicada na RPI 2606 de 15-12-2020 e considerando ausência de manifestação dentro dos prazos legais, informo que cabe ser mantida a extinção da patente e seus certificados, conforme o disposto no artigo 12, da resolução 113/2013.

(11) PI 9203273-7 B1

Código 24.10 - Manutenção da Extinção - Art. 78 inciso IV da LPI

(45) 29/12/1998

(73) Hollandse Signaalapparaten B.V (NL)

Em virtude da extinção publicada na RPI 2606 de 15-12-2020 e considerando ausência de manifestação dentro dos prazos legais, informo que cabe ser mantida a extinção da patente e seus certificados, conforme o disposto no artigo 12, da resolução 113/2013.

(11) PI 9203282-6 B1

Código 24.10 - Manutenção da Extinção - Art. 78 inciso IV da LPI

(45) 30/06/1998

(73) Behr GmbH & Co. (DE)

Em virtude da extinção publicada na RPI 2606 de 15-12-2020 e considerando ausência de manifestação dentro dos prazos legais, informo que cabe ser mantida a extinção da patente e seus certificados, conforme o disposto no artigo 12, da resolução 113/2013.

(11) PI 9203284-2 B1

Código 24.10 - Manutenção da Extinção - Art. 78 inciso IV da LPI

(45) 15/06/1999

(73) Sensormatic Electronics Corporation (US)

Em virtude da extinção publicada na RPI 2606 de 15-12-2020 e considerando

ausência de manifestação dentro dos prazos legais, informo que cabe ser mantida a extinção da patente e seus certificados, conforme o disposto no artigo 12, da resolução 113/2013.

(11) PI 9203285-0 B1

Código 24.10 - Manutenção da Extinção - Art. 78 inciso IV da LPI

(45) 30/09/1997

(73) Daimlerchrysler do Brasil Ltda (BR/SP)

Em virtude da extinção publicada na RPI 2606 de 15-12-2020 e considerando ausência de manifestação dentro dos prazos legais, informo que cabe ser mantida a extinção da patente e seus certificados, conforme o disposto no artigo 12, da resolução 113/2013.

(11) PI 9203287-7 B1

Código 24.10 - Manutenção da Extinção - Art. 78 inciso IV da LPI

(45) 08/03/2000

(73) Krone Aktiengesellschaft (DE)

Em virtude da extinção publicada na RPI 2606 de 15-12-2020 e considerando ausência de manifestação dentro dos prazos legais, informo que cabe ser mantida a extinção da patente e seus certificados, conforme o disposto no artigo 12, da resolução 113/2013.

(11) PI 9203289-3 B1

Código 24.10 - Manutenção da Extinção - Art. 78 inciso IV da LPI

(45) 19/10/1999

(73) Hoechst Aktiengesellschaft (DE)

Em virtude da extinção publicada na RPI 2606 de 15-12-2020 e considerando ausência de manifestação dentro dos prazos legais, informo que cabe ser mantida a extinção da patente e seus certificados, conforme o disposto no artigo 12, da resolução 113/2013.

(11) PI 9203292-3 B1

Código 24.10 - Manutenção da Extinção - Art. 78 inciso IV da LPI

(45) 26/08/1997

(73) R.T.C. Limited (IE)

Em virtude da extinção publicada na RPI 2606 de 15-12-2020 e considerando ausência de manifestação dentro dos prazos legais, informo que cabe ser mantida a extinção da patente e seus certificados, conforme o disposto no artigo 12, da resolução 113/2013.

(11) PI 9203293-1 B1

Código 24.10 - Manutenção da Extinção - Art. 78 inciso IV da LPI

(45) 26/08/1997

(73) Pierburg Aktiengesellschaft (DE)

Em virtude da extinção publicada na RPI 2606 de 15-12-2020 e considerando ausência de manifestação dentro dos prazos legais, informo que cabe ser mantida a extinção da patente e seus certificados, conforme o disposto no artigo 12, da resolução 113/2013.

(11) PI 9203301-6 B1	<p>Código 24.10 - Manutenção da Extinção - Art. 78 inciso IV da LPI (45) 08/03/2000 (73) Albany International Corporation (US) Em virtude da extinção publicada na RPI 2606 de 15-12-2020 e considerando ausência de manifestação dentro dos prazos legais, informo que cabe ser mantida a extinção da patente e seus certificados, conforme o disposto no artigo 12, da resolução 113/2013.</p>
(11) PI 9203303-2 B1	<p>Código 24.10 - Manutenção da Extinção - Art. 78 inciso IV da LPI (45) 26/08/1997 (73) The Goodyear Tire & Rubber Company (US) Em virtude da extinção publicada na RPI 2606 de 15-12-2020 e considerando ausência de manifestação dentro dos prazos legais, informo que cabe ser mantida a extinção da patente e seus certificados, conforme o disposto no artigo 12, da resolução 113/2013.</p>
(11) PI 9203309-1 B1	<p>Código 24.10 - Manutenção da Extinção - Art. 78 inciso IV da LPI (45) 08/03/2000 (73) 21st Century Pulp & Paper, LLC (US) Em virtude da extinção publicada na RPI 2606 de 15-12-2020 e considerando ausência de manifestação dentro dos prazos legais, informo que cabe ser mantida a extinção da patente e seus certificados, conforme o disposto no artigo 12, da resolução 113/2013.</p>
(11) PI 9203312-1 B1	<p>Código 24.10 - Manutenção da Extinção - Art. 78 inciso IV da LPI (45) 24/11/1998 (73) Ingobert Uecker (BR/SC) Em virtude da extinção publicada na RPI 2606 de 15-12-2020 e considerando ausência de manifestação dentro dos prazos legais, informo que cabe ser mantida a extinção da patente e seus certificados, conforme o disposto no artigo 12, da resolução 113/2013.</p>
(11) PI 9203319-9 B1	<p>Código 24.10 - Manutenção da Extinção - Art. 78 inciso IV da LPI (45) 27/07/1999 (73) Xerox Corporation (US) Em virtude da extinção publicada na RPI 2606 de 15-12-2020 e considerando ausência de manifestação dentro dos prazos legais, informo que cabe ser mantida a extinção da patente e seus certificados, conforme o disposto no artigo 12, da resolução 113/2013.</p>
(11) PI 9203325-3 B1	<p>Código 24.10 - Manutenção da Extinção - Art. 78 inciso IV da LPI (45) 29/06/1999</p>

(73) Saint-Gobain Vitrage International (FR)

Em virtude da extinção publicada na RPI 2606 de 15-12-2020 e considerando ausência de manifestação dentro dos prazos legais, informo que cabe ser mantida a extinção da patente e seus certificados, conforme o disposto no artigo 12, da resolução 113/2013.

(11) PI 9203330-0 B1

Código 24.10 - Manutenção da Extinção - Art. 78 inciso IV da LPI

(45) 10/08/1999

(73) Compaq Computer Corporation (US)

Em virtude da extinção publicada na RPI 2606 de 15-12-2020 e considerando ausência de manifestação dentro dos prazos legais, informo que cabe ser mantida a extinção da patente e seus certificados, conforme o disposto no artigo 12, da resolução 113/2013.

(11) PI 9203348-2 B1

Código 24.10 - Manutenção da Extinção - Art. 78 inciso IV da LPI

(45) 23/02/1999

(73) Xerox Corporation (US)

Em virtude da extinção publicada na RPI 2606 de 15-12-2020 e considerando ausência de manifestação dentro dos prazos legais, informo que cabe ser mantida a extinção da patente e seus certificados, conforme o disposto no artigo 12, da resolução 113/2013.

(11) PI 9203349-0 B1

Código 24.10 - Manutenção da Extinção - Art. 78 inciso IV da LPI

(45) 23/02/1999

(73) Xerox Corporation (US)

Em virtude da extinção publicada na RPI 2606 de 15-12-2020 e considerando ausência de manifestação dentro dos prazos legais, informo que cabe ser mantida a extinção da patente e seus certificados, conforme o disposto no artigo 12, da resolução 113/2013.

(11) PI 9203350-4 B1

Código 24.10 - Manutenção da Extinção - Art. 78 inciso IV da LPI

(45) 28/10/1997

(73) Xerox Corporation (US)

Em virtude da extinção publicada na RPI 2606 de 15-12-2020 e considerando ausência de manifestação dentro dos prazos legais, informo que cabe ser mantida a extinção da patente e seus certificados, conforme o disposto no artigo 12, da resolução 113/2013.

(11) PI 9203354-7 B1

Código 24.10 - Manutenção da Extinção - Art. 78 inciso IV da LPI

(45) 18/05/1999

(73) Xerox Corporation (US)

Em virtude da extinção publicada na RPI 2606 de 15-12-2020 e considerando ausência de manifestação dentro dos prazos legais, informo que cabe ser

mantida a extinção da patente e seus certificados, conforme o disposto no artigo 12, da resolução 113/2013.

(11) PI 9203356-3 B1

Código 24.10 - Manutenção da Extinção - Art. 78 inciso IV da LPI
(45) 08/03/2000
(73) American Cyanamid Company (US)

Em virtude da extinção publicada na RPI 2606 de 15-12-2020 e considerando ausência de manifestação dentro dos prazos legais, informo que cabe ser mantida a extinção da patente e seus certificados, conforme o disposto no artigo 12, da resolução 113/2013.

(11) PI 9203358-0 B1

Código 24.10 - Manutenção da Extinção - Art. 78 inciso IV da LPI
(45) 15/06/1999
(73) Xerox Corporation (US)

Em virtude da extinção publicada na RPI 2606 de 15-12-2020 e considerando ausência de manifestação dentro dos prazos legais, informo que cabe ser mantida a extinção da patente e seus certificados, conforme o disposto no artigo 12, da resolução 113/2013.

(11) PI 9203359-8 B1

Código 24.10 - Manutenção da Extinção - Art. 78 inciso IV da LPI
(45) 24/11/1998
(73) Xerox Corporation (US)

Em virtude da extinção publicada na RPI 2606 de 15-12-2020 e considerando ausência de manifestação dentro dos prazos legais, informo que cabe ser mantida a extinção da patente e seus certificados, conforme o disposto no artigo 12, da resolução 113/2013.

(11) PI 9203360-1 B1

Código 24.10 - Manutenção da Extinção - Art. 78 inciso IV da LPI
(45) 23/02/1999
(73) Xerox Corporation (US)

Em virtude da extinção publicada na RPI 2606 de 15-12-2020 e considerando ausência de manifestação dentro dos prazos legais, informo que cabe ser mantida a extinção da patente e seus certificados, conforme o disposto no artigo 12, da resolução 113/2013.

(11) PI 9203363-6 B1

Código 24.10 - Manutenção da Extinção - Art. 78 inciso IV da LPI
(45) 25/08/1998
(73) Mario Ciucani (IT)

Em virtude da extinção publicada na RPI 2606 de 15-12-2020 e considerando ausência de manifestação dentro dos prazos legais, informo que cabe ser mantida a extinção da patente e seus certificados, conforme o disposto no artigo 12, da resolução 113/2013.

(11) PI 9203371-7 B1	<p>Código 24.10 - Manutenção da Extinção - Art. 78 inciso IV da LPI (45) 30/06/1998 (73) ZF Sachs AG (DE)</p> <p>Em virtude da extinção publicada na RPI 2606 de 15-12-2020 e considerando ausência de manifestação dentro dos prazos legais, informo que cabe ser mantida a extinção da patente e seus certificados, conforme o disposto no artigo 12, da resolução 113/2013.</p>
(11) PI 9203376-8 B1	<p>Código 24.10 - Manutenção da Extinção - Art. 78 inciso IV da LPI (45) 26/08/1997 (73) Praxair Technology, Inc. (US)</p> <p>Em virtude da extinção publicada na RPI 2606 de 15-12-2020 e considerando ausência de manifestação dentro dos prazos legais, informo que cabe ser mantida a extinção da patente e seus certificados, conforme o disposto no artigo 12, da resolução 113/2013.</p>
(11) PI 9203380-6 B1	<p>Código 24.10 - Manutenção da Extinção - Art. 78 inciso IV da LPI (45) 11/01/2000 (73) American Telephone & Telegraph Company (US)</p> <p>Em virtude da extinção publicada na RPI 2606 de 15-12-2020 e considerando ausência de manifestação dentro dos prazos legais, informo que cabe ser mantida a extinção da patente e seus certificados, conforme o disposto no artigo 12, da resolução 113/2013.</p>
(11) PI 9203382-2 B1	<p>Código 24.10 - Manutenção da Extinção - Art. 78 inciso IV da LPI (45) 30/09/1997 (73) Hoechst Aktiengesellschaft (DE)</p> <p>Em virtude da extinção publicada na RPI 2606 de 15-12-2020 e considerando ausência de manifestação dentro dos prazos legais, informo que cabe ser mantida a extinção da patente e seus certificados, conforme o disposto no artigo 12, da resolução 113/2013.</p>
(11) PI 9203384-9 B1	<p>Código 24.10 - Manutenção da Extinção - Art. 78 inciso IV da LPI (45) 30/06/1998 (73) Röhm GmbH (DE)</p> <p>Em virtude da extinção publicada na RPI 2606 de 15-12-2020 e considerando ausência de manifestação dentro dos prazos legais, informo que cabe ser mantida a extinção da patente e seus certificados, conforme o disposto no artigo 12, da resolução 113/2013.</p>
(11) PI 9203394-6 B1	<p>Código 24.10 - Manutenção da Extinção - Art. 78 inciso IV da LPI (45) 26/08/1997 (73) Carl Freudenberg (DE)</p>

Em virtude da extinção publicada na RPI 2606 de 15-12-2020 e considerando ausência de manifestação dentro dos prazos legais, informo que cabe ser mantida a extinção da patente e seus certificados, conforme o disposto no artigo 12, da resolução 113/2013.

(11) PI 9203419-5 B1

Código 24.10 - Manutenção da Extinção - Art. 78 inciso IV da LPI

(45) 28/10/1997

(73) Usinas Siderúrgicas de Minas Gerais S/A - Usiminas (BR/MG)

Em virtude da extinção publicada na RPI 2606 de 15-12-2020 e considerando ausência de manifestação dentro dos prazos legais, informo que cabe ser mantida a extinção da patente e seus certificados, conforme o disposto no artigo 12, da resolução 113/2013.

(11) PI 9203427-6 B1

Código 24.10 - Manutenção da Extinção - Art. 78 inciso IV da LPI

(45) 08/03/2000

(73) Lenovo (Singapore) Pte. Ltd. (SG)

Em virtude da extinção publicada na RPI 2606 de 15-12-2020 e considerando ausência de manifestação dentro dos prazos legais, informo que cabe ser mantida a extinção da patente e seus certificados, conforme o disposto no artigo 12, da resolução 113/2013.

(11) PI 9203432-2 B1

Código 24.10 - Manutenção da Extinção - Art. 78 inciso IV da LPI

(45) 30/09/1997

(73) Sortex Limited (GB)

Em virtude da extinção publicada na RPI 2606 de 15-12-2020 e considerando ausência de manifestação dentro dos prazos legais, informo que cabe ser mantida a extinção da patente e seus certificados, conforme o disposto no artigo 12, da resolução 113/2013.

(11) PI 9203434-9 B1

Código 24.10 - Manutenção da Extinção - Art. 78 inciso IV da LPI

(45) 28/10/1997

(73) Carrier Corporation (US)

Em virtude da extinção publicada na RPI 2606 de 15-12-2020 e considerando ausência de manifestação dentro dos prazos legais, informo que cabe ser mantida a extinção da patente e seus certificados, conforme o disposto no artigo 12, da resolução 113/2013.

(11) PI 9203435-7 B1

Código 24.10 - Manutenção da Extinção - Art. 78 inciso IV da LPI

(45) 08/03/2000

(73) Companhia Siderúrgica Nacional - CSN (BR/RJ)

Em virtude da extinção publicada na RPI 2606 de 15-12-2020 e considerando ausência de manifestação dentro dos prazos legais, informo que cabe ser mantida a extinção da patente e seus certificados, conforme o disposto no

artigo 12, da resolução 113/2013.

(11) PI 9203437-3 B1

Código 24.10 - Manutenção da Extinção - Art. 78 inciso IV da LPI

(45) 29/06/1999

(73) Nec Corporation (JP)

Em virtude da extinção publicada na RPI 2606 de 15-12-2020 e considerando ausência de manifestação dentro dos prazos legais, informo que cabe ser mantida a extinção da patente e seus certificados, conforme o disposto no artigo 12, da resolução 113/2013.

(11) PI 9203449-7 B1

Código 24.10 - Manutenção da Extinção - Art. 78 inciso IV da LPI

(45) 25/08/1998

(73) Sony Corporation (JP)

Em virtude da extinção publicada na RPI 2606 de 15-12-2020 e considerando ausência de manifestação dentro dos prazos legais, informo que cabe ser mantida a extinção da patente e seus certificados, conforme o disposto no artigo 12, da resolução 113/2013.

(11) PI 9203458-6 B1

Código 24.10 - Manutenção da Extinção - Art. 78 inciso IV da LPI

(45) 18/04/2000

(73) Rohm And Haas Company (US)

Em virtude da extinção publicada na RPI 2606 de 15-12-2020 e considerando ausência de manifestação dentro dos prazos legais, informo que cabe ser mantida a extinção da patente e seus certificados, conforme o disposto no artigo 12, da resolução 113/2013.

(11) PI 9203461-6 B1

Código 24.10 - Manutenção da Extinção - Art. 78 inciso IV da LPI

(45) 29/12/1998

(73) Telefonaktiebolaget L.M. Ericsson (SE)

Em virtude da extinção publicada na RPI 2606 de 15-12-2020 e considerando ausência de manifestação dentro dos prazos legais, informo que cabe ser mantida a extinção da patente e seus certificados, conforme o disposto no artigo 12, da resolução 113/2013.

(11) PI 9203462-4 B1

Código 24.10 - Manutenção da Extinção - Art. 78 inciso IV da LPI

(45) 16/05/2000

(73) Shell Internationale Research Maatschappij B.V (NL)

Em virtude da extinção publicada na RPI 2606 de 15-12-2020 e considerando ausência de manifestação dentro dos prazos legais, informo que cabe ser mantida a extinção da patente e seus certificados, conforme o disposto no artigo 12, da resolução 113/2013.

(11) PI 9203463-2 B1

Código 24.10 - Manutenção da Extinção - Art. 78 inciso IV da LPI

(45) 29/12/1998

(73) Mannesmann Kienzle GmbH (DE)

Em virtude da extinção publicada na RPI 2606 de 15-12-2020 e considerando ausência de manifestação dentro dos prazos legais, informo que cabe ser mantida a extinção da patente e seus certificados, conforme o disposto no artigo 12, da resolução 113/2013.

(11) PI 9203465-9 B1

Código 24.10 - Manutenção da Extinção - Art. 78 inciso IV da LPI

(45) 25/08/1998

(73) Philip Morris Products, Inc. (US)

Em virtude da extinção publicada na RPI 2606 de 15-12-2020 e considerando ausência de manifestação dentro dos prazos legais, informo que cabe ser mantida a extinção da patente e seus certificados, conforme o disposto no artigo 12, da resolução 113/2013.

(11) PI 9203466-7 B1

Código 24.10 - Manutenção da Extinção - Art. 78 inciso IV da LPI

(45) 30/06/1998

(73) Nuovopignone Industrie Meccaniche e Fonderia S.p.A. (IT) ; Agip S.p.A. (IT)

Em virtude da extinção publicada na RPI 2606 de 15-12-2020 e considerando ausência de manifestação dentro dos prazos legais, informo que cabe ser mantida a extinção da patente e seus certificados, conforme o disposto no artigo 12, da resolução 113/2013.

(11) PI 9203468-3 B1

Código 24.10 - Manutenção da Extinção - Art. 78 inciso IV da LPI

(45) 25/08/1998

(73) Focke & Co. (GmbH & Co.) (DE)

Em virtude da extinção publicada na RPI 2606 de 15-12-2020 e considerando ausência de manifestação dentro dos prazos legais, informo que cabe ser mantida a extinção da patente e seus certificados, conforme o disposto no artigo 12, da resolução 113/2013.

(11) PI 9203470-5 B1

Código 24.10 - Manutenção da Extinção - Art. 78 inciso IV da LPI

(45) 08/03/2000

(73) Motorola, Inc. (US)

Em virtude da extinção publicada na RPI 2606 de 15-12-2020 e considerando ausência de manifestação dentro dos prazos legais, informo que cabe ser mantida a extinção da patente e seus certificados, conforme o disposto no artigo 12, da resolução 113/2013.

(11) PI 9203477-2 B1

Código 24.10 - Manutenção da Extinção - Art. 78 inciso IV da LPI

(45) 29/06/1999

(73) American Cyanamid Company (US)

Em virtude da extinção publicada na RPI 2606 de 15-12-2020 e considerando ausência de manifestação dentro dos prazos legais, informo que cabe ser mantida a extinção da patente e seus certificados, conforme o disposto no artigo 12, da resolução 113/2013.

(11) PI 9203490-0 B1

Código 24.10 - Manutenção da Extinção - Art. 78 inciso IV da LPI

(45) 28/10/1997

(73) Eaton Corporation (US)

Em virtude da extinção publicada na RPI 2606 de 15-12-2020 e considerando ausência de manifestação dentro dos prazos legais, informo que cabe ser mantida a extinção da patente e seus certificados, conforme o disposto no artigo 12, da resolução 113/2013.

(11) PI 9203491-8 B1

Código 24.10 - Manutenção da Extinção - Art. 78 inciso IV da LPI

(45) 29/09/1998

(73) Eaton Corporation (US)

Em virtude da extinção publicada na RPI 2606 de 15-12-2020 e considerando ausência de manifestação dentro dos prazos legais, informo que cabe ser mantida a extinção da patente e seus certificados, conforme o disposto no artigo 12, da resolução 113/2013.

(11) PI 9203495-0 B1

Código 24.10 - Manutenção da Extinção - Art. 78 inciso IV da LPI

(45) 29/12/1998

(73) Telefonaktiebolaget L.M. Ericsson (SE)

Em virtude da extinção publicada na RPI 2606 de 15-12-2020 e considerando ausência de manifestação dentro dos prazos legais, informo que cabe ser mantida a extinção da patente e seus certificados, conforme o disposto no artigo 12, da resolução 113/2013.

(11) PI 9203502-7 B1

Código 24.10 - Manutenção da Extinção - Art. 78 inciso IV da LPI

(45) 30/05/2000

(73) Johnson & Johnson (US)

Em virtude da extinção publicada na RPI 2606 de 15-12-2020 e considerando ausência de manifestação dentro dos prazos legais, informo que cabe ser mantida a extinção da patente e seus certificados, conforme o disposto no artigo 12, da resolução 113/2013.

(11) PI 9203503-5 B1

Código 24.10 - Manutenção da Extinção - Art. 78 inciso IV da LPI

(45) 29/06/1999

(73) Telefonaktiebolaget L.M. Ericsson (SE)

Em virtude da extinção publicada na RPI 2606 de 15-12-2020 e considerando ausência de manifestação dentro dos prazos legais, informo que cabe ser mantida a extinção da patente e seus certificados, conforme o disposto no

artigo 12, da resolução 113/2013.

(11) PI 9203512-4 B1

Código 24.10 - Manutenção da Extinção - Art. 78 inciso IV da LPI
(45) 08/03/2000

(73) Kimberly-Clark Worldwide, Inc (US)

Em virtude da extinção publicada na RPI 2606 de 15-12-2020 e considerando ausência de manifestação dentro dos prazos legais, informo que cabe ser mantida a extinção da patente e seus certificados, conforme o disposto no artigo 12, da resolução 113/2013.

(11) PI 9203513-2 B1

Código 24.10 - Manutenção da Extinção - Art. 78 inciso IV da LPI
(45) 19/10/1999

(73) Krupp VDM GmbH (DE)

Em virtude da extinção publicada na RPI 2606 de 15-12-2020 e considerando ausência de manifestação dentro dos prazos legais, informo que cabe ser mantida a extinção da patente e seus certificados, conforme o disposto no artigo 12, da resolução 113/2013.

(11) PI 9203518-3 B1

Código 24.10 - Manutenção da Extinção - Art. 78 inciso IV da LPI
(45) 24/11/1998

(73) Sensormatic Electronics Corporation (US)

Em virtude da extinção publicada na RPI 2606 de 15-12-2020 e considerando ausência de manifestação dentro dos prazos legais, informo que cabe ser mantida a extinção da patente e seus certificados, conforme o disposto no artigo 12, da resolução 113/2013.

(11) PI 9203521-3 B1

Código 24.10 - Manutenção da Extinção - Art. 78 inciso IV da LPI
(45) 30/06/1998

(73) Frisco-Findus Ag (CH)

Em virtude da extinção publicada na RPI 2606 de 15-12-2020 e considerando ausência de manifestação dentro dos prazos legais, informo que cabe ser mantida a extinção da patente e seus certificados, conforme o disposto no artigo 12, da resolução 113/2013.

(11) PI 9203523-0 B1

Código 24.10 - Manutenção da Extinção - Art. 78 inciso IV da LPI
(45) 08/03/2000

(73) Enichem Synthesis S.P.A (IT)

Em virtude da extinção publicada na RPI 2606 de 15-12-2020 e considerando ausência de manifestação dentro dos prazos legais, informo que cabe ser mantida a extinção da patente e seus certificados, conforme o disposto no artigo 12, da resolução 113/2013.

(11) PI 9203525-6 B1

Código 24.10 - Manutenção da Extinção - Art. 78 inciso IV da LPI

(45) 27/07/1999

(73) Cimento Mauá S.A. (BR/RJ)

Em virtude da extinção publicada na RPI 2606 de 15-12-2020 e considerando ausência de manifestação dentro dos prazos legais, informo que cabe ser mantida a extinção da patente e seus certificados, conforme o disposto no artigo 12, da resolução 113/2013.

(11) PI 9203528-0 B1

Código 24.10 - Manutenção da Extinção - Art. 78 inciso IV da LPI

(45) 11/01/2000

(73) Shell Internationale Research Maatschappij B.V (NL)

Em virtude da extinção publicada na RPI 2606 de 15-12-2020 e considerando ausência de manifestação dentro dos prazos legais, informo que cabe ser mantida a extinção da patente e seus certificados, conforme o disposto no artigo 12, da resolução 113/2013.

(11) PI 9203529-9 B1

Código 24.10 - Manutenção da Extinção - Art. 78 inciso IV da LPI

(45) 08/03/2000

(73) Unilever N.V. (NL)

Em virtude da extinção publicada na RPI 2606 de 15-12-2020 e considerando ausência de manifestação dentro dos prazos legais, informo que cabe ser mantida a extinção da patente e seus certificados, conforme o disposto no artigo 12, da resolução 113/2013.

(11) PI 9203534-5 B1

Código 24.10 - Manutenção da Extinção - Art. 78 inciso IV da LPI

(45) 18/04/2000

(73) Colgate-Palmolive Company (US)

Em virtude da extinção publicada na RPI 2606 de 15-12-2020 e considerando ausência de manifestação dentro dos prazos legais, informo que cabe ser mantida a extinção da patente e seus certificados, conforme o disposto no artigo 12, da resolução 113/2013.

(11) PI 9203554-0 B1

Código 24.10 - Manutenção da Extinção - Art. 78 inciso IV da LPI

(45) 27/07/1999

(73) Alvaro Coelho da Silva (BR/SP)

Em virtude da extinção publicada na RPI 2606 de 15-12-2020 e considerando ausência de manifestação dentro dos prazos legais, informo que cabe ser mantida a extinção da patente e seus certificados, conforme o disposto no artigo 12, da resolução 113/2013.

(11) PI 9203565-5 B1

Código 24.10 - Manutenção da Extinção - Art. 78 inciso IV da LPI

(45) 25/08/1998

(73) Ioannis Panagiotis Bethanis (BR/SP)

Em virtude da extinção publicada na RPI 2606 de 15-12-2020 e considerando

ausência de manifestação dentro dos prazos legais, informo que cabe ser mantida a extinção da patente e seus certificados, conforme o disposto no artigo 12, da resolução 113/2013.

(11) PI 9203571-0 B1

Código 24.10 - Manutenção da Extinção - Art. 78 inciso IV da LPI

(45) 30/05/2000

(73) Carl Freudenberg (DE)

Em virtude da extinção publicada na RPI 2606 de 15-12-2020 e considerando ausência de manifestação dentro dos prazos legais, informo que cabe ser mantida a extinção da patente e seus certificados, conforme o disposto no artigo 12, da resolução 113/2013.

(11) PI 9203578-7 B1

Código 24.10 - Manutenção da Extinção - Art. 78 inciso IV da LPI

(45) 29/09/1998

(73) Pirelli Coordinamento Pneumatici SpA (IT)

Em virtude da extinção publicada na RPI 2606 de 15-12-2020 e considerando ausência de manifestação dentro dos prazos legais, informo que cabe ser mantida a extinção da patente e seus certificados, conforme o disposto no artigo 12, da resolução 113/2013.

(11) PI 9203590-6 B1

Código 24.10 - Manutenção da Extinção - Art. 78 inciso IV da LPI

(45) 29/06/1999

(73) TOTAL - sociedade francesa (FR) ; DB Stratabit S.A (BE)

Em virtude da extinção publicada na RPI 2606 de 15-12-2020 e considerando ausência de manifestação dentro dos prazos legais, informo que cabe ser mantida a extinção da patente e seus certificados, conforme o disposto no artigo 12, da resolução 113/2013.

(11) PI 9203591-4 B1

Código 24.10 - Manutenção da Extinção - Art. 78 inciso IV da LPI

(45) 24/11/1998

(73) Knogo Corporation (US)

Em virtude da extinção publicada na RPI 2606 de 15-12-2020 e considerando ausência de manifestação dentro dos prazos legais, informo que cabe ser mantida a extinção da patente e seus certificados, conforme o disposto no artigo 12, da resolução 113/2013.

(11) PI 9203602-3 B1

Código 24.10 - Manutenção da Extinção - Art. 78 inciso IV da LPI

(45) 30/09/1997

(73) Equipamentos NGK Rinnai Ltda (BR/SP)

Em virtude da extinção publicada na RPI 2606 de 15-12-2020 e considerando ausência de manifestação dentro dos prazos legais, informo que cabe ser mantida a extinção da patente e seus certificados, conforme o disposto no artigo 12, da resolução 113/2013.

(11) PI 9203605-8 B1	<p>Código 24.10 - Manutenção da Extinção - Art. 78 inciso IV da LPI (45) 29/09/1998 (73) Jacobs Japan, Inc (JP)</p> <p>Em virtude da extinção publicada na RPI 2606 de 15-12-2020 e considerando ausência de manifestação dentro dos prazos legais, informo que cabe ser mantida a extinção da patente e seus certificados, conforme o disposto no artigo 12, da resolução 113/2013.</p>
(11) PI 9203635-0 B1	<p>Código 24.10 - Manutenção da Extinção - Art. 78 inciso IV da LPI (45) 29/09/1998 (73) Van Leer Embalagens Industriais do Brasil Ltda (BR/SP)</p> <p>Em virtude da extinção publicada na RPI 2606 de 15-12-2020 e considerando ausência de manifestação dentro dos prazos legais, informo que cabe ser mantida a extinção da patente e seus certificados, conforme o disposto no artigo 12, da resolução 113/2013.</p>
(11) PI 9203637-6 B1	<p>Código 24.10 - Manutenção da Extinção - Art. 78 inciso IV da LPI (45) 24/11/1998 (73) Bofors Ab (SE)</p> <p>Em virtude da extinção publicada na RPI 2606 de 15-12-2020 e considerando ausência de manifestação dentro dos prazos legais, informo que cabe ser mantida a extinção da patente e seus certificados, conforme o disposto no artigo 12, da resolução 113/2013.</p>
(11) PI 9203638-4 B1	<p>Código 24.10 - Manutenção da Extinção - Art. 78 inciso IV da LPI (45) 25/11/1997 (73) Bofors Ab (SE)</p> <p>Em virtude da extinção publicada na RPI 2606 de 15-12-2020 e considerando ausência de manifestação dentro dos prazos legais, informo que cabe ser mantida a extinção da patente e seus certificados, conforme o disposto no artigo 12, da resolução 113/2013.</p>
(11) PI 9203646-5 B1	<p>Código 24.10 - Manutenção da Extinção - Art. 78 inciso IV da LPI (45) 18/04/2000 (73) Anton Steinecker Entwicklungs GmbH & Co. (DE)</p> <p>Em virtude da extinção publicada na RPI 2606 de 15-12-2020 e considerando ausência de manifestação dentro dos prazos legais, informo que cabe ser mantida a extinção da patente e seus certificados, conforme o disposto no artigo 12, da resolução 113/2013.</p>
(11) PI 9203653-8 B1	<p>Código 24.10 - Manutenção da Extinção - Art. 78 inciso IV da LPI (45) 19/10/1999</p>

(73) Berkenhoff GmbH (DE)

Em virtude da extinção publicada na RPI 2606 de 15-12-2020 e considerando ausência de manifestação dentro dos prazos legais, informo que cabe ser mantida a extinção da patente e seus certificados, conforme o disposto no artigo 12, da resolução 113/2013.

(11) PI 9203656-2 B1

Código 24.10 - Manutenção da Extinção - Art. 78 inciso IV da LPI

(45) 30/05/2000

(73) S & S Industries, Inc. (US)

Em virtude da extinção publicada na RPI 2606 de 15-12-2020 e considerando ausência de manifestação dentro dos prazos legais, informo que cabe ser mantida a extinção da patente e seus certificados, conforme o disposto no artigo 12, da resolução 113/2013.

(11) PI 9203661-9 B1

Código 24.10 - Manutenção da Extinção - Art. 78 inciso IV da LPI

(45) 13/06/2000

(73) Permascand AB (SE)

Em virtude da extinção publicada na RPI 2606 de 15-12-2020 e considerando ausência de manifestação dentro dos prazos legais, informo que cabe ser mantida a extinção da patente e seus certificados, conforme o disposto no artigo 12, da resolução 113/2013.

(11) PI 9203665-1 B1

Código 24.10 - Manutenção da Extinção - Art. 78 inciso IV da LPI

(45) 25/08/1998

(73) Exxon Research And Engineering Company. (US)

Em virtude da extinção publicada na RPI 2606 de 15-12-2020 e considerando ausência de manifestação dentro dos prazos legais, informo que cabe ser mantida a extinção da patente e seus certificados, conforme o disposto no artigo 12, da resolução 113/2013.

(11) PI 9203667-8 B1

Código 24.10 - Manutenção da Extinção - Art. 78 inciso IV da LPI

(45) 30/09/1997

(73) Electrolux do Brasil S/A (BR/PR)

Em virtude da extinção publicada na RPI 2606 de 15-12-2020 e considerando ausência de manifestação dentro dos prazos legais, informo que cabe ser mantida a extinção da patente e seus certificados, conforme o disposto no artigo 12, da resolução 113/2013.

(11) PI 9203675-9 B1

Código 24.10 - Manutenção da Extinção - Art. 78 inciso IV da LPI

(45) 26/08/1997

(73) Ernst-Apparatebau GmbH & Co., Spezialfabrik fuer Schalldaempfer (DE)

Em virtude da extinção publicada na RPI 2606 de 15-12-2020 e considerando ausência de manifestação dentro dos prazos legais, informo que cabe ser

mantida a extinção da patente e seus certificados, conforme o disposto no artigo 12, da resolução 113/2013.

(11) PI 9203678-3 B1

Código 24.10 - Manutenção da Extinção - Art. 78 inciso IV da LPI

(45) 30/06/1998

(73) Windmoeller & Hoelscher (DE)

Em virtude da extinção publicada na RPI 2606 de 15-12-2020 e considerando ausência de manifestação dentro dos prazos legais, informo que cabe ser mantida a extinção da patente e seus certificados, conforme o disposto no artigo 12, da resolução 113/2013.

(11) PI 9203701-1 B1

Código 24.10 - Manutenção da Extinção - Art. 78 inciso IV da LPI

(45) 14/12/1999

(73) Dow Agrosiences LLC (US)

Em virtude da extinção publicada na RPI 2606 de 15-12-2020 e considerando ausência de manifestação dentro dos prazos legais, informo que cabe ser mantida a extinção da patente e seus certificados, conforme o disposto no artigo 12, da resolução 113/2013.

(11) PI 9203702-0 B1

Código 24.10 - Manutenção da Extinção - Art. 78 inciso IV da LPI

(45) 28/10/1997

(73) Carrier Corporation (US)

Em virtude da extinção publicada na RPI 2606 de 15-12-2020 e considerando ausência de manifestação dentro dos prazos legais, informo que cabe ser mantida a extinção da patente e seus certificados, conforme o disposto no artigo 12, da resolução 113/2013.

(11) PI 9203705-4 B1

Código 24.10 - Manutenção da Extinção - Art. 78 inciso IV da LPI

(45) 11/01/2000

(73) Sidel (FR)

Em virtude da extinção publicada na RPI 2606 de 15-12-2020 e considerando ausência de manifestação dentro dos prazos legais, informo que cabe ser mantida a extinção da patente e seus certificados, conforme o disposto no artigo 12, da resolução 113/2013.

(11) PI 9203725-9 B1

Código 24.10 - Manutenção da Extinção - Art. 78 inciso IV da LPI

(45) 25/11/1997

(73) Eastman Kodak Company (US)

Em virtude da extinção publicada na RPI 2606 de 15-12-2020 e considerando ausência de manifestação dentro dos prazos legais, informo que cabe ser mantida a extinção da patente e seus certificados, conforme o disposto no artigo 12, da resolução 113/2013.

(11) PI 9203726-7 B1	<p>Código 24.10 - Manutenção da Extinção - Art. 78 inciso IV da LPI (45) 30/11/1999 (73) Hismelt Corporation PTY. Limited (AU) ; A. Ahlstrom Corporation (FI) Em virtude da extinção publicada na RPI 2606 de 15-12-2020 e considerando ausência de manifestação dentro dos prazos legais, informo que cabe ser mantida a extinção da patente e seus certificados, conforme o disposto no artigo 12, da resolução 113/2013.</p>
(11) PI 9203729-1 B1	<p>Código 24.10 - Manutenção da Extinção - Art. 78 inciso IV da LPI (45) 08/03/2000 (73) Bayer Aktiengesellschaft (DE) Em virtude da extinção publicada na RPI 2606 de 15-12-2020 e considerando ausência de manifestação dentro dos prazos legais, informo que cabe ser mantida a extinção da patente e seus certificados, conforme o disposto no artigo 12, da resolução 113/2013.</p>
(11) PI 9203731-3 B1	<p>Código 24.10 - Manutenção da Extinção - Art. 78 inciso IV da LPI (45) 11/01/2000 (73) Eaton Corporation (US) Em virtude da extinção publicada na RPI 2606 de 15-12-2020 e considerando ausência de manifestação dentro dos prazos legais, informo que cabe ser mantida a extinção da patente e seus certificados, conforme o disposto no artigo 12, da resolução 113/2013.</p>
(11) PI 9203732-1 B1	<p>Código 24.10 - Manutenção da Extinção - Art. 78 inciso IV da LPI (45) 08/03/2000 (73) Eaton Corporation (US) Em virtude da extinção publicada na RPI 2606 de 15-12-2020 e considerando ausência de manifestação dentro dos prazos legais, informo que cabe ser mantida a extinção da patente e seus certificados, conforme o disposto no artigo 12, da resolução 113/2013.</p>
(11) PI 9203741-0 B1	<p>Código 24.10 - Manutenção da Extinção - Art. 78 inciso IV da LPI (45) 26/08/1997 (73) Baier & Koepfel Gmbh & Co. Praezisionsapparate (DE) Em virtude da extinção publicada na RPI 2606 de 15-12-2020 e considerando ausência de manifestação dentro dos prazos legais, informo que cabe ser mantida a extinção da patente e seus certificados, conforme o disposto no artigo 12, da resolução 113/2013.</p>
(11) PI 9203750-0 B1	<p>Código 24.10 - Manutenção da Extinção - Art. 78 inciso IV da LPI (45) 27/06/2000 (73) Union Carbide Chemicals & Plastics Technology Corporation (US)</p>

Em virtude da extinção publicada na RPI 2606 de 15-12-2020 e considerando ausência de manifestação dentro dos prazos legais, informo que cabe ser mantida a extinção da patente e seus certificados, conforme o disposto no artigo 12, da resolução 113/2013.

(11) PI 9203751-8 B1

Código 24.10 - Manutenção da Extinção - Art. 78 inciso IV da LPI

(45) 10/08/1999

(73) Albany International Corporation (US)

Em virtude da extinção publicada na RPI 2606 de 15-12-2020 e considerando ausência de manifestação dentro dos prazos legais, informo que cabe ser mantida a extinção da patente e seus certificados, conforme o disposto no artigo 12, da resolução 113/2013.

(11) PI 9203756-9 B1

Código 24.10 - Manutenção da Extinção - Art. 78 inciso IV da LPI

(45) 25/11/1997

(73) Petróleo Brasileiro S/A - Petrobrás (BR/RJ)

Em virtude da extinção publicada na RPI 2606 de 15-12-2020 e considerando ausência de manifestação dentro dos prazos legais, informo que cabe ser mantida a extinção da patente e seus certificados, conforme o disposto no artigo 12, da resolução 113/2013.

(11) PI 9203769-0 B1

Código 24.10 - Manutenção da Extinção - Art. 78 inciso IV da LPI

(45) 27/07/1999

(73) Unilever N.V. (NL)

Em virtude da extinção publicada na RPI 2606 de 15-12-2020 e considerando ausência de manifestação dentro dos prazos legais, informo que cabe ser mantida a extinção da patente e seus certificados, conforme o disposto no artigo 12, da resolução 113/2013.

(11) PI 9203779-8 B1

Código 24.10 - Manutenção da Extinção - Art. 78 inciso IV da LPI

(45) 25/11/1997

(73) Deere & Company (US)

Em virtude da extinção publicada na RPI 2606 de 15-12-2020 e considerando ausência de manifestação dentro dos prazos legais, informo que cabe ser mantida a extinção da patente e seus certificados, conforme o disposto no artigo 12, da resolução 113/2013.

(11) PI 9203790-9 B1

Código 24.10 - Manutenção da Extinção - Art. 78 inciso IV da LPI

(45) 08/09/1999

(73) Franz Plasser Bahnbaumaschinen-Industriegesellschaft M.B.H. (AT)

Em virtude da extinção publicada na RPI 2606 de 15-12-2020 e considerando ausência de manifestação dentro dos prazos legais, informo que cabe ser mantida a extinção da patente e seus certificados, conforme o disposto no

artigo 12, da resolução 113/2013.

(11) PI 9203791-7 B1

Código 24.10 - Manutenção da Extinção - Art. 78 inciso IV da LPI
(45) 30/11/1999

(73) Societe Nationale Elf Aquitaine (Production) (FR)

Em virtude da extinção publicada na RPI 2606 de 15-12-2020 e considerando ausência de manifestação dentro dos prazos legais, informo que cabe ser mantida a extinção da patente e seus certificados, conforme o disposto no artigo 12, da resolução 113/2013.

(11) PI 9203797-6 B1

Código 24.10 - Manutenção da Extinção - Art. 78 inciso IV da LPI
(45) 30/06/1998

(73) Curwood, INC (US)

Em virtude da extinção publicada na RPI 2606 de 15-12-2020 e considerando ausência de manifestação dentro dos prazos legais, informo que cabe ser mantida a extinção da patente e seus certificados, conforme o disposto no artigo 12, da resolução 113/2013.

(11) PI 9203805-0 B1

Código 24.10 - Manutenção da Extinção - Art. 78 inciso IV da LPI
(45) 30/06/1998

(73) Carl Freudenberg (DE)

Em virtude da extinção publicada na RPI 2606 de 15-12-2020 e considerando ausência de manifestação dentro dos prazos legais, informo que cabe ser mantida a extinção da patente e seus certificados, conforme o disposto no artigo 12, da resolução 113/2013.

(11) PI 9203807-7 B1

Código 24.10 - Manutenção da Extinção - Art. 78 inciso IV da LPI
(45) 26/08/1997

(73) Ernst-Apparatebau GmbH & Co., Spezialfabrik Fuer Schalldaempfer (DE)

Em virtude da extinção publicada na RPI 2606 de 15-12-2020 e considerando ausência de manifestação dentro dos prazos legais, informo que cabe ser mantida a extinção da patente e seus certificados, conforme o disposto no artigo 12, da resolução 113/2013.

(11) PI 9203813-1 B1

Código 24.10 - Manutenção da Extinção - Art. 78 inciso IV da LPI
(45) 28/10/1997

(73) Petróleo Brasileiro S/A - Petrobrás (BR/RJ)

Em virtude da extinção publicada na RPI 2606 de 15-12-2020 e considerando ausência de manifestação dentro dos prazos legais, informo que cabe ser mantida a extinção da patente e seus certificados, conforme o disposto no artigo 12, da resolução 113/2013.

(11) PI 9203824-7 B1

Código 24.10 - Manutenção da Extinção - Art. 78 inciso IV da LPI

(45) 08/03/2000

(73) Flachglas Aktiengesellschaft (DE)

Em virtude da extinção publicada na RPI 2606 de 15-12-2020 e considerando ausência de manifestação dentro dos prazos legais, informo que cabe ser mantida a extinção da patente e seus certificados, conforme o disposto no artigo 12, da resolução 113/2013.

(11) PI 9203827-1 B1

Código 24.10 - Manutenção da Extinção - Art. 78 inciso IV da LPI

(45) 26/08/1997

(73) The Goodyear Tire & Rubber Company (US)

Em virtude da extinção publicada na RPI 2606 de 15-12-2020 e considerando ausência de manifestação dentro dos prazos legais, informo que cabe ser mantida a extinção da patente e seus certificados, conforme o disposto no artigo 12, da resolução 113/2013.

(11) PI 9203829-8 B1

Código 24.10 - Manutenção da Extinção - Art. 78 inciso IV da LPI

(45) 24/11/1998

(73) Dionisio Hammes (BR/RS)

Em virtude da extinção publicada na RPI 2606 de 15-12-2020 e considerando ausência de manifestação dentro dos prazos legais, informo que cabe ser mantida a extinção da patente e seus certificados, conforme o disposto no artigo 12, da resolução 113/2013.

(11) PI 9203837-9 B1

Código 24.10 - Manutenção da Extinção - Art. 78 inciso IV da LPI

(45) 30/05/2000

(73) Matsuda Equipamentos Ltda (BR/SP)

Em virtude da extinção publicada na RPI 2606 de 15-12-2020 e considerando ausência de manifestação dentro dos prazos legais, informo que cabe ser mantida a extinção da patente e seus certificados, conforme o disposto no artigo 12, da resolução 113/2013.

(11) PI 9203845-0 B1

Código 24.10 - Manutenção da Extinção - Art. 78 inciso IV da LPI

(45) 29/06/1999

(73) Praxair Technology, Inc. (US)

Em virtude da extinção publicada na RPI 2606 de 15-12-2020 e considerando ausência de manifestação dentro dos prazos legais, informo que cabe ser mantida a extinção da patente e seus certificados, conforme o disposto no artigo 12, da resolução 113/2013.

(11) PI 9203847-6 B1

Código 24.10 - Manutenção da Extinção - Art. 78 inciso IV da LPI

(45) 08/03/2000

(73) Gec Alsthom Sa (FR)

Em virtude da extinção publicada na RPI 2606 de 15-12-2020 e considerando

ausência de manifestação dentro dos prazos legais, informo que cabe ser mantida a extinção da patente e seus certificados, conforme o disposto no artigo 12, da resolução 113/2013.

(11) PI 9203881-6 B1

Código 24.10 - Manutenção da Extinção - Art. 78 inciso IV da LPI

(45) 23/02/1999

(73) Alan Neil Ditchfield (BR/PR)

Em virtude da extinção publicada na RPI 2606 de 15-12-2020 e considerando ausência de manifestação dentro dos prazos legais, informo que cabe ser mantida a extinção da patente e seus certificados, conforme o disposto no artigo 12, da resolução 113/2013.

(11) PI 9203886-7 B1

Código 24.10 - Manutenção da Extinção - Art. 78 inciso IV da LPI

(45) 30/11/1999

(73) Praxair Technology, Inc. (US)

Em virtude da extinção publicada na RPI 2606 de 15-12-2020 e considerando ausência de manifestação dentro dos prazos legais, informo que cabe ser mantida a extinção da patente e seus certificados, conforme o disposto no artigo 12, da resolução 113/2013.

(11) PI 9203887-5 B1

Código 24.10 - Manutenção da Extinção - Art. 78 inciso IV da LPI

(45) 30/06/1998

(73) Ericson Safety Pump Corporation (US)

Em virtude da extinção publicada na RPI 2606 de 15-12-2020 e considerando ausência de manifestação dentro dos prazos legais, informo que cabe ser mantida a extinção da patente e seus certificados, conforme o disposto no artigo 12, da resolução 113/2013.

(11) PI 9203890-5 B1

Código 24.10 - Manutenção da Extinção - Art. 78 inciso IV da LPI

(45) 25/08/1998

(73) Avdel Systems Limited (GB)

Em virtude da extinção publicada na RPI 2606 de 15-12-2020 e considerando ausência de manifestação dentro dos prazos legais, informo que cabe ser mantida a extinção da patente e seus certificados, conforme o disposto no artigo 12, da resolução 113/2013.

(11) PI 9203907-3 B1

Código 24.10 - Manutenção da Extinção - Art. 78 inciso IV da LPI

(45) 27/07/1999

(73) Telefonaktiebolaget L.M. Ericsson (SE)

Em virtude da extinção publicada na RPI 2606 de 15-12-2020 e considerando ausência de manifestação dentro dos prazos legais, informo que cabe ser mantida a extinção da patente e seus certificados, conforme o disposto no artigo 12, da resolução 113/2013.

(11) PI 9203913-8 B1	<p>Código 24.10 - Manutenção da Extinção - Art. 78 inciso IV da LPI (45) 14/12/1999 (73) Tetra Laval Holdings & Finance S.A. (CH) Em virtude da extinção publicada na RPI 2606 de 15-12-2020 e considerando ausência de manifestação dentro dos prazos legais, informo que cabe ser mantida a extinção da patente e seus certificados, conforme o disposto no artigo 12, da resolução 113/2013.</p>
(11) PI 9203920-0 B1	<p>Código 24.10 - Manutenção da Extinção - Art. 78 inciso IV da LPI (45) 30/05/2000 (73) SABIC Innovative Plastics IP B.V. (NL) Em virtude da extinção publicada na RPI 2606 de 15-12-2020 e considerando ausência de manifestação dentro dos prazos legais, informo que cabe ser mantida a extinção da patente e seus certificados, conforme o disposto no artigo 12, da resolução 113/2013.</p>
(11) PI 9203927-8 B1	<p>Código 24.10 - Manutenção da Extinção - Art. 78 inciso IV da LPI (45) 30/11/1999 (73) The Goodyear Tire & Rubber Company (US) Em virtude da extinção publicada na RPI 2606 de 15-12-2020 e considerando ausência de manifestação dentro dos prazos legais, informo que cabe ser mantida a extinção da patente e seus certificados, conforme o disposto no artigo 12, da resolução 113/2013.</p>
(11) PI 9203928-6 B1	<p>Código 24.10 - Manutenção da Extinção - Art. 78 inciso IV da LPI (45) 16/05/2000 (73) ECP Enichem Polimeri S.r.l. (IT) Em virtude da extinção publicada na RPI 2606 de 15-12-2020 e considerando ausência de manifestação dentro dos prazos legais, informo que cabe ser mantida a extinção da patente e seus certificados, conforme o disposto no artigo 12, da resolução 113/2013.</p>
(11) PI 9203937-5 B1	<p>Código 24.10 - Manutenção da Extinção - Art. 78 inciso IV da LPI (45) 19/10/1999 (73) Phillips Petroleum Company (US) Em virtude da extinção publicada na RPI 2606 de 15-12-2020 e considerando ausência de manifestação dentro dos prazos legais, informo que cabe ser mantida a extinção da patente e seus certificados, conforme o disposto no artigo 12, da resolução 113/2013.</p>
(11) PI 9203944-8 B1	<p>Código 24.10 - Manutenção da Extinção - Art. 78 inciso IV da LPI (45) 28/10/1997</p>

(73) Volta Carmiel - A Factory Of Plastic Materials Ltd (US)

Em virtude da extinção publicada na RPI 2606 de 15-12-2020 e considerando ausência de manifestação dentro dos prazos legais, informo que cabe ser mantida a extinção da patente e seus certificados, conforme o disposto no artigo 12, da resolução 113/2013.

(11) PI 9203949-9 B1

Código 24.10 - Manutenção da Extinção - Art. 78 inciso IV da LPI

(45) 29/12/1998

(73) Fissler GmbH (DE)

Em virtude da extinção publicada na RPI 2606 de 15-12-2020 e considerando ausência de manifestação dentro dos prazos legais, informo que cabe ser mantida a extinção da patente e seus certificados, conforme o disposto no artigo 12, da resolução 113/2013.

(11) PI 9203953-7 B1

Código 24.10 - Manutenção da Extinção - Art. 78 inciso IV da LPI

(45) 29/09/1998

(73) Antonio Claudio Correa Meyer Sant'Anna (BR/RJ) ; Claudio Soligo Camerini (BR/RJ)

Em virtude da extinção publicada na RPI 2606 de 15-12-2020 e considerando ausência de manifestação dentro dos prazos legais, informo que cabe ser mantida a extinção da patente e seus certificados, conforme o disposto no artigo 12, da resolução 113/2013.

(11) PI 9203955-3 B1

Código 24.10 - Manutenção da Extinção - Art. 78 inciso IV da LPI

(45) 30/09/1997

(73) George Koch Sons, Inc (US)

Em virtude da extinção publicada na RPI 2606 de 15-12-2020 e considerando ausência de manifestação dentro dos prazos legais, informo que cabe ser mantida a extinção da patente e seus certificados, conforme o disposto no artigo 12, da resolução 113/2013.

(11) PI 9203962-6 B1

Código 24.10 - Manutenção da Extinção - Art. 78 inciso IV da LPI

(45) 29/12/1998

(73) Unilever N.V. (NL)

Em virtude da extinção publicada na RPI 2606 de 15-12-2020 e considerando ausência de manifestação dentro dos prazos legais, informo que cabe ser mantida a extinção da patente e seus certificados, conforme o disposto no artigo 12, da resolução 113/2013.

(11) PI 9203971-5 B1

Código 24.10 - Manutenção da Extinção - Art. 78 inciso IV da LPI

(45) 29/09/1998

(73) Filterwerk Mann & Hummel GmbH (DE)

Em virtude da extinção publicada na RPI 2606 de 15-12-2020 e considerando

ausência de manifestação dentro dos prazos legais, informo que cabe ser mantida a extinção da patente e seus certificados, conforme o disposto no artigo 12, da resolução 113/2013.

(11) PI 9203974-0 B1

Código 24.10 - Manutenção da Extinção - Art. 78 inciso IV da LPI
(45) 08/03/2000
(73) Ciba Specialty Chemicals Holding Inc. - Ciba Spezialitätenchemie Holding AG - Ciba Spécialités Chimiques Holding SA (CH)
Em virtude da extinção publicada na RPI 2606 de 15-12-2020 e considerando ausência de manifestação dentro dos prazos legais, informo que cabe ser mantida a extinção da patente e seus certificados, conforme o disposto no artigo 12, da resolução 113/2013.

(11) PI 9203977-4 B1

Código 24.10 - Manutenção da Extinção - Art. 78 inciso IV da LPI
(45) 08/03/2000
(73) Koninklijke Philips Electronics N.V. (NL)
Em virtude da extinção publicada na RPI 2606 de 15-12-2020 e considerando ausência de manifestação dentro dos prazos legais, informo que cabe ser mantida a extinção da patente e seus certificados, conforme o disposto no artigo 12, da resolução 113/2013.

(11) PI 9203978-2 B1

Código 24.10 - Manutenção da Extinção - Art. 78 inciso IV da LPI
(45) 24/08/1999
(73) Ausimont S.P.A (IT)
Em virtude da extinção publicada na RPI 2606 de 15-12-2020 e considerando ausência de manifestação dentro dos prazos legais, informo que cabe ser mantida a extinção da patente e seus certificados, conforme o disposto no artigo 12, da resolução 113/2013.

(11) PI 9203981-2 B1

Código 24.10 - Manutenção da Extinção - Art. 78 inciso IV da LPI
(45) 30/05/2000
(73) Honda Giken Kogyo Kabushiki Kaisha (Honda Motor Co. Ltd.) (JP)
Em virtude da extinção publicada na RPI 2606 de 15-12-2020 e considerando ausência de manifestação dentro dos prazos legais, informo que cabe ser mantida a extinção da patente e seus certificados, conforme o disposto no artigo 12, da resolução 113/2013.

(11) PI 9203983-9 B1

Código 24.10 - Manutenção da Extinção - Art. 78 inciso IV da LPI
(45) 29/09/1998
(73) Illinois Tool Works, Inc (US)
Em virtude da extinção publicada na RPI 2606 de 15-12-2020 e considerando ausência de manifestação dentro dos prazos legais, informo que cabe ser mantida a extinção da patente e seus certificados, conforme o disposto no

artigo 12, da resolução 113/2013.

(11) PI 9203985-5 B1

Código 24.10 - Manutenção da Extinção - Art. 78 inciso IV da LPI
(45) 19/10/1999

(73) The Goodyear Tire & Rubber Company (US)

Em virtude da extinção publicada na RPI 2606 de 15-12-2020 e considerando ausência de manifestação dentro dos prazos legais, informo que cabe ser mantida a extinção da patente e seus certificados, conforme o disposto no artigo 12, da resolução 113/2013.

(11) PI 9203987-1 B1

Código 24.10 - Manutenção da Extinção - Art. 78 inciso IV da LPI
(45) 08/03/2000

(73) Basf Lacke + Farben Aktiengesellschaft (DE)

Em virtude da extinção publicada na RPI 2606 de 15-12-2020 e considerando ausência de manifestação dentro dos prazos legais, informo que cabe ser mantida a extinção da patente e seus certificados, conforme o disposto no artigo 12, da resolução 113/2013.

(11) PI 9203989-8 B1

Código 24.10 - Manutenção da Extinção - Art. 78 inciso IV da LPI
(45) 10/08/1999

(73) Canadian Monaghan LTD. companhia canadense (CA)

Em virtude da extinção publicada na RPI 2606 de 15-12-2020 e considerando ausência de manifestação dentro dos prazos legais, informo que cabe ser mantida a extinção da patente e seus certificados, conforme o disposto no artigo 12, da resolução 113/2013.

(11) PI 9203996-0 B1

Código 24.10 - Manutenção da Extinção - Art. 78 inciso IV da LPI
(45) 27/07/1999

(73) Schneider Electric Industries SAS (FR)

Em virtude da extinção publicada na RPI 2606 de 15-12-2020 e considerando ausência de manifestação dentro dos prazos legais, informo que cabe ser mantida a extinção da patente e seus certificados, conforme o disposto no artigo 12, da resolução 113/2013.

(11) PI 9204000-4 B1

Código 24.10 - Manutenção da Extinção - Art. 78 inciso IV da LPI
(45) 29/12/1998

(73) Hollandse Signaalapparaten B.V (NL)

Em virtude da extinção publicada na RPI 2606 de 15-12-2020 e considerando ausência de manifestação dentro dos prazos legais, informo que cabe ser mantida a extinção da patente e seus certificados, conforme o disposto no artigo 12, da resolução 113/2013.

(11) PI 9204002-0 B1

Código 24.10 - Manutenção da Extinção - Art. 78 inciso IV da LPI

(45) 26/08/1997

(73) Compagnie Generale Des Etablissements Michelin - Michelin & Cie (FR)

Em virtude da extinção publicada na RPI 2606 de 15-12-2020 e considerando ausência de manifestação dentro dos prazos legais, informo que cabe ser mantida a extinção da patente e seus certificados, conforme o disposto no artigo 12, da resolução 113/2013.

(11) PI 9204042-0 B1

Código 24.10 - Manutenção da Extinção - Art. 78 inciso IV da LPI

(45) 08/03/2000

(73) Pirelli Telecomunicações Cabos e Sistemas do Brasil S.A (BR/SP)

Em virtude da extinção publicada na RPI 2606 de 15-12-2020 e considerando ausência de manifestação dentro dos prazos legais, informo que cabe ser mantida a extinção da patente e seus certificados, conforme o disposto no artigo 12, da resolução 113/2013.

(11) PI 9204055-1 B1

Código 24.10 - Manutenção da Extinção - Art. 78 inciso IV da LPI

(45) 11/01/2000

(73) Paul Wurth S.A (LU)

Em virtude da extinção publicada na RPI 2606 de 15-12-2020 e considerando ausência de manifestação dentro dos prazos legais, informo que cabe ser mantida a extinção da patente e seus certificados, conforme o disposto no artigo 12, da resolução 113/2013.

(11) PI 9204066-7 B1

Código 24.10 - Manutenção da Extinção - Art. 78 inciso IV da LPI

(45) 27/07/1999

(73) Sensormatic Electronics Corporation (US)

Em virtude da extinção publicada na RPI 2606 de 15-12-2020 e considerando ausência de manifestação dentro dos prazos legais, informo que cabe ser mantida a extinção da patente e seus certificados, conforme o disposto no artigo 12, da resolução 113/2013.

(11) PI 9204068-3 B1

Código 24.10 - Manutenção da Extinção - Art. 78 inciso IV da LPI

(45) 24/08/1999

(73) Hoechst Aktiengesellschaft (DE)

Em virtude da extinção publicada na RPI 2606 de 15-12-2020 e considerando ausência de manifestação dentro dos prazos legais, informo que cabe ser mantida a extinção da patente e seus certificados, conforme o disposto no artigo 12, da resolução 113/2013.

(11) PI 9204071-3 B1

Código 24.10 - Manutenção da Extinção - Art. 78 inciso IV da LPI

(45) 24/08/1999

(73) Basf Lacke + Farben Aktiengesellschaft (DE)

Em virtude da extinção publicada na RPI 2606 de 15-12-2020 e considerando

ausência de manifestação dentro dos prazos legais, informo que cabe ser mantida a extinção da patente e seus certificados, conforme o disposto no artigo 12, da resolução 113/2013.

(11) PI 9204084-5 B1

Código 24.10 - Manutenção da Extinção - Art. 78 inciso IV da LPI

(45) 10/08/1999

(73) Solvay (BE)

Em virtude da extinção publicada na RPI 2606 de 15-12-2020 e considerando ausência de manifestação dentro dos prazos legais, informo que cabe ser mantida a extinção da patente e seus certificados, conforme o disposto no artigo 12, da resolução 113/2013.

(11) PI 9204085-3 B1

Código 24.10 - Manutenção da Extinção - Art. 78 inciso IV da LPI

(45) 28/10/1997

(73) Fischerwerke Artur Fischer GmbH & Co.KG (DE)

Em virtude da extinção publicada na RPI 2606 de 15-12-2020 e considerando ausência de manifestação dentro dos prazos legais, informo que cabe ser mantida a extinção da patente e seus certificados, conforme o disposto no artigo 12, da resolução 113/2013.

(11) PI 9204096-9 B1

Código 24.10 - Manutenção da Extinção - Art. 78 inciso IV da LPI

(45) 27/07/1999

(73) Montupet S.A. (FR)

Em virtude da extinção publicada na RPI 2606 de 15-12-2020 e considerando ausência de manifestação dentro dos prazos legais, informo que cabe ser mantida a extinção da patente e seus certificados, conforme o disposto no artigo 12, da resolução 113/2013.

(11) PI 9204102-7 B1

Código 24.10 - Manutenção da Extinção - Art. 78 inciso IV da LPI

(45) 30/06/1998

(73) Torrington Company (US)

Em virtude da extinção publicada na RPI 2606 de 15-12-2020 e considerando ausência de manifestação dentro dos prazos legais, informo que cabe ser mantida a extinção da patente e seus certificados, conforme o disposto no artigo 12, da resolução 113/2013.

(11) PI 9204109-4 B1

Código 24.10 - Manutenção da Extinção - Art. 78 inciso IV da LPI

(45) 16/05/2000

(73) Penford Products Company. (US)

Em virtude da extinção publicada na RPI 2606 de 15-12-2020 e considerando ausência de manifestação dentro dos prazos legais, informo que cabe ser mantida a extinção da patente e seus certificados, conforme o disposto no artigo 12, da resolução 113/2013.

(11) PI 9204111-6 B1 Código 24.10 - Manutenção da Extinção - Art. 78 inciso IV da LPI
 (45) 08/03/2000
 (73) Compaq Computer Corporation (US)
 Em virtude da extinção publicada na RPI 2606 de 15-12-2020 e considerando ausência de manifestação dentro dos prazos legais, informo que cabe ser mantida a extinção da patente e seus certificados, conforme o disposto no artigo 12, da resolução 113/2013.

(11) PI 9204112-4 B1 Código 24.10 - Manutenção da Extinção - Art. 78 inciso IV da LPI
 (45) 08/03/2000
 (73) Tomatis International (FR)
 Em virtude da extinção publicada na RPI 2606 de 15-12-2020 e considerando ausência de manifestação dentro dos prazos legais, informo que cabe ser mantida a extinção da patente e seus certificados, conforme o disposto no artigo 12, da resolução 113/2013.

(11) PI 9204113-2 B1 Código 24.10 - Manutenção da Extinção - Art. 78 inciso IV da LPI
 (45) 08/09/1999
 (73) hde Metallwerk GmbH (DE)
 Em virtude da extinção publicada na RPI 2606 de 15-12-2020 e considerando ausência de manifestação dentro dos prazos legais, informo que cabe ser mantida a extinção da patente e seus certificados, conforme o disposto no artigo 12, da resolução 113/2013.

(11) PI 9204114-0 B1 Código 24.10 - Manutenção da Extinção - Art. 78 inciso IV da LPI
 (45) 10/08/1999
 (73) hde Metallwerk GmbH (DE)
 Em virtude da extinção publicada na RPI 2606 de 15-12-2020 e considerando ausência de manifestação dentro dos prazos legais, informo que cabe ser mantida a extinção da patente e seus certificados, conforme o disposto no artigo 12, da resolução 113/2013.

(11) PI 9204115-9 B1 Código 24.10 - Manutenção da Extinção - Art. 78 inciso IV da LPI
 (45) 27/07/1999
 (73) Republic Telcom Systems Corporation (US)
 Em virtude da extinção publicada na RPI 2606 de 15-12-2020 e considerando ausência de manifestação dentro dos prazos legais, informo que cabe ser mantida a extinção da patente e seus certificados, conforme o disposto no artigo 12, da resolução 113/2013.

(11) PI 9204117-5 B1 Código 24.10 - Manutenção da Extinção - Art. 78 inciso IV da LPI
 (45) 10/08/1999

(73) Eastman Kodak Company (US)

Em virtude da extinção publicada na RPI 2606 de 15-12-2020 e considerando ausência de manifestação dentro dos prazos legais, informo que cabe ser mantida a extinção da patente e seus certificados, conforme o disposto no artigo 12, da resolução 113/2013.

(11) PI 9204118-3 B1

Código 24.10 - Manutenção da Extinção - Art. 78 inciso IV da LPI

(45) 25/08/1998

(73) Norsk Hydro a.s (NO)

Em virtude da extinção publicada na RPI 2606 de 15-12-2020 e considerando ausência de manifestação dentro dos prazos legais, informo que cabe ser mantida a extinção da patente e seus certificados, conforme o disposto no artigo 12, da resolução 113/2013.

(11) PI 9204129-9 B1

Código 24.10 - Manutenção da Extinção - Art. 78 inciso IV da LPI

(45) 11/01/2000

(73) Rhone-Poulenc Films (FR)

Em virtude da extinção publicada na RPI 2606 de 15-12-2020 e considerando ausência de manifestação dentro dos prazos legais, informo que cabe ser mantida a extinção da patente e seus certificados, conforme o disposto no artigo 12, da resolução 113/2013.

(11) PI 9204130-2 B1

Código 24.10 - Manutenção da Extinção - Art. 78 inciso IV da LPI

(45) 29/06/1999

(73) Rohm And Haas Company (US)

Em virtude da extinção publicada na RPI 2606 de 15-12-2020 e considerando ausência de manifestação dentro dos prazos legais, informo que cabe ser mantida a extinção da patente e seus certificados, conforme o disposto no artigo 12, da resolução 113/2013.

(11) PI 9204134-5 B1

Código 24.10 - Manutenção da Extinção - Art. 78 inciso IV da LPI

(45) 30/06/1998

(73) MMC Compliance Engineering, Inc (US)

Em virtude da extinção publicada na RPI 2606 de 15-12-2020 e considerando ausência de manifestação dentro dos prazos legais, informo que cabe ser mantida a extinção da patente e seus certificados, conforme o disposto no artigo 12, da resolução 113/2013.

(11) PI 9204164-7 B1

Código 24.10 - Manutenção da Extinção - Art. 78 inciso IV da LPI

(45) 30/09/1997

(73) Heraeus Electro-Nite International N.V. (BE)

Em virtude da extinção publicada na RPI 2606 de 15-12-2020 e considerando ausência de manifestação dentro dos prazos legais, informo que cabe ser

mantida a extinção da patente e seus certificados, conforme o disposto no artigo 12, da resolução 113/2013.

(11) PI 9204165-5 B1

Código 24.10 - Manutenção da Extinção - Art. 78 inciso IV da LPI
 (45) 30/09/1997
 (73) Carl Freudenberg (DE)

Em virtude da extinção publicada na RPI 2606 de 15-12-2020 e considerando ausência de manifestação dentro dos prazos legais, informo que cabe ser mantida a extinção da patente e seus certificados, conforme o disposto no artigo 12, da resolução 113/2013.

(11) PI 9204170-1 B1

Código 24.10 - Manutenção da Extinção - Art. 78 inciso IV da LPI
 (45) 10/08/1999
 (73) G.M. Pfaff Aktiengesellschaft (DE)

Em virtude da extinção publicada na RPI 2606 de 15-12-2020 e considerando ausência de manifestação dentro dos prazos legais, informo que cabe ser mantida a extinção da patente e seus certificados, conforme o disposto no artigo 12, da resolução 113/2013.

(11) PI 9204171-0 B1

Código 24.10 - Manutenção da Extinção - Art. 78 inciso IV da LPI
 (45) 30/06/1998
 (73) G.M. Pfaff Aktiengesellschaft (DE)

Em virtude da extinção publicada na RPI 2606 de 15-12-2020 e considerando ausência de manifestação dentro dos prazos legais, informo que cabe ser mantida a extinção da patente e seus certificados, conforme o disposto no artigo 12, da resolução 113/2013.

(11) PI 9204177-9 B1

Código 24.10 - Manutenção da Extinção - Art. 78 inciso IV da LPI
 (45) 18/05/1999
 (73) British American Tobacco (Investments) Limited (GB)

Em virtude da extinção publicada na RPI 2606 de 15-12-2020 e considerando ausência de manifestação dentro dos prazos legais, informo que cabe ser mantida a extinção da patente e seus certificados, conforme o disposto no artigo 12, da resolução 113/2013.

(11) PI 9204178-7 B1

Código 24.10 - Manutenção da Extinção - Art. 78 inciso IV da LPI
 (45) 03/11/1999
 (73) Leopold Kostal GmbH & Co. Kg (DE)

Em virtude da extinção publicada na RPI 2606 de 15-12-2020 e considerando ausência de manifestação dentro dos prazos legais, informo que cabe ser mantida a extinção da patente e seus certificados, conforme o disposto no artigo 12, da resolução 113/2013.

(11) PI 9204179-5 B8	<p>Código 24.10 - Manutenção da Extinção - Art. 78 inciso IV da LPI (45) 03/11/1999 (73) Leopold Kostal GmbH & Co. Kg (DE) Em virtude da extinção publicada na RPI 2606 de 15-12-2020 e considerando ausência de manifestação dentro dos prazos legais, informo que cabe ser mantida a extinção da patente e seus certificados, conforme o disposto no artigo 12, da resolução 113/2013.</p>
(11) PI 9204185-0 B1	<p>Código 24.10 - Manutenção da Extinção - Art. 78 inciso IV da LPI (45) 25/11/1997 (73) Shell Internationale Research Maatschappij B.V (NL) Em virtude da extinção publicada na RPI 2606 de 15-12-2020 e considerando ausência de manifestação dentro dos prazos legais, informo que cabe ser mantida a extinção da patente e seus certificados, conforme o disposto no artigo 12, da resolução 113/2013.</p>
(11) PI 9204189-2 B1	<p>Código 24.10 - Manutenção da Extinção - Art. 78 inciso IV da LPI (45) 26/08/1997 (73) Dana Corporation (US) Em virtude da extinção publicada na RPI 2606 de 15-12-2020 e considerando ausência de manifestação dentro dos prazos legais, informo que cabe ser mantida a extinção da patente e seus certificados, conforme o disposto no artigo 12, da resolução 113/2013.</p>
(11) PI 9204207-4 B1	<p>Código 24.10 - Manutenção da Extinção - Art. 78 inciso IV da LPI (45) 08/03/2000 (73) Unilever N.V. (NL) Em virtude da extinção publicada na RPI 2606 de 15-12-2020 e considerando ausência de manifestação dentro dos prazos legais, informo que cabe ser mantida a extinção da patente e seus certificados, conforme o disposto no artigo 12, da resolução 113/2013.</p>
(11) PI 9204208-2 B1	<p>Código 24.10 - Manutenção da Extinção - Art. 78 inciso IV da LPI (45) 25/11/1997 (73) Candle Corporation Of America (US) Em virtude da extinção publicada na RPI 2606 de 15-12-2020 e considerando ausência de manifestação dentro dos prazos legais, informo que cabe ser mantida a extinção da patente e seus certificados, conforme o disposto no artigo 12, da resolução 113/2013.</p>
(11) PI 9204217-1 B1	<p>Código 24.10 - Manutenção da Extinção - Art. 78 inciso IV da LPI (45) 30/06/1998 (73) Praxair Technology, Inc. (US)</p>

Em virtude da extinção publicada na RPI 2606 de 15-12-2020 e considerando ausência de manifestação dentro dos prazos legais, informo que cabe ser mantida a extinção da patente e seus certificados, conforme o disposto no artigo 12, da resolução 113/2013.

(11) PI 9204222-8 B1

Código 24.10 - Manutenção da Extinção - Art. 78 inciso IV da LPI

(45) 26/08/1997

(73) Chicago Bridge & Iron Technical Services Company (US)

Em virtude da extinção publicada na RPI 2606 de 15-12-2020 e considerando ausência de manifestação dentro dos prazos legais, informo que cabe ser mantida a extinção da patente e seus certificados, conforme o disposto no artigo 12, da resolução 113/2013.

(11) PI 9204225-2 B1

Código 24.10 - Manutenção da Extinção - Art. 78 inciso IV da LPI

(45) 08/03/2000

(73) NGK Spark Plug Co. Ltd (JP)

Em virtude da extinção publicada na RPI 2606 de 15-12-2020 e considerando ausência de manifestação dentro dos prazos legais, informo que cabe ser mantida a extinção da patente e seus certificados, conforme o disposto no artigo 12, da resolução 113/2013.

(11) PI 9204227-9 B1

Código 24.10 - Manutenção da Extinção - Art. 78 inciso IV da LPI

(45) 30/05/2000

(73) Soremartec S/A (BE)

Em virtude da extinção publicada na RPI 2606 de 15-12-2020 e considerando ausência de manifestação dentro dos prazos legais, informo que cabe ser mantida a extinção da patente e seus certificados, conforme o disposto no artigo 12, da resolução 113/2013.

(11) PI 9204231-7 B1

Código 24.10 - Manutenção da Extinção - Art. 78 inciso IV da LPI

(45) 24/11/1998

(73) Alpina Equipamentos Industriais Ltda (BR/SP)

Em virtude da extinção publicada na RPI 2606 de 15-12-2020 e considerando ausência de manifestação dentro dos prazos legais, informo que cabe ser mantida a extinção da patente e seus certificados, conforme o disposto no artigo 12, da resolução 113/2013.

(11) PI 9204244-9 B1

Código 24.10 - Manutenção da Extinção - Art. 78 inciso IV da LPI

(45) 29/06/1999

(73) Cofap - Companhia Fabricadora de Peças (BR/SP)

Em virtude da extinção publicada na RPI 2606 de 15-12-2020 e considerando ausência de manifestação dentro dos prazos legais, informo que cabe ser mantida a extinção da patente e seus certificados, conforme o disposto no

artigo 12, da resolução 113/2013.

(11) PI 9204256-2 B1

Código 24.10 - Manutenção da Extinção - Art. 78 inciso IV da LPI
(45) 27/06/2000

(73) Rohm And Haas Company (US)

Em virtude da extinção publicada na RPI 2606 de 15-12-2020 e considerando ausência de manifestação dentro dos prazos legais, informo que cabe ser mantida a extinção da patente e seus certificados, conforme o disposto no artigo 12, da resolução 113/2013.

(11) PI 9204265-1 B1

Código 24.10 - Manutenção da Extinção - Art. 78 inciso IV da LPI
(45) 24/08/1999

(73) Francelco (FR)

Em virtude da extinção publicada na RPI 2606 de 15-12-2020 e considerando ausência de manifestação dentro dos prazos legais, informo que cabe ser mantida a extinção da patente e seus certificados, conforme o disposto no artigo 12, da resolução 113/2013.

(11) PI 9204266-0 B1

Código 24.10 - Manutenção da Extinção - Art. 78 inciso IV da LPI
(45) 08/03/2000

(73) Albany International Corporation (US)

Em virtude da extinção publicada na RPI 2606 de 15-12-2020 e considerando ausência de manifestação dentro dos prazos legais, informo que cabe ser mantida a extinção da patente e seus certificados, conforme o disposto no artigo 12, da resolução 113/2013.

(11) PI 9204278-3 B1

Código 24.10 - Manutenção da Extinção - Art. 78 inciso IV da LPI
(45) 27/07/1999

(73) Norsk Hydro a.s. (NO)

Em virtude da extinção publicada na RPI 2606 de 15-12-2020 e considerando ausência de manifestação dentro dos prazos legais, informo que cabe ser mantida a extinção da patente e seus certificados, conforme o disposto no artigo 12, da resolução 113/2013.

(11) PI 9204286-4 B1

Código 24.10 - Manutenção da Extinção - Art. 78 inciso IV da LPI
(45) 30/06/1998

(73) Paul Wurth S.A (LU)

Em virtude da extinção publicada na RPI 2606 de 15-12-2020 e considerando ausência de manifestação dentro dos prazos legais, informo que cabe ser mantida a extinção da patente e seus certificados, conforme o disposto no artigo 12, da resolução 113/2013.

(11) PI 9204295-3 B1

Código 24.10 - Manutenção da Extinção - Art. 78 inciso IV da LPI

(45) 30/06/1998

(73) Praxair Technology, Inc. (US)

Em virtude da extinção publicada na RPI 2606 de 15-12-2020 e considerando ausência de manifestação dentro dos prazos legais, informo que cabe ser mantida a extinção da patente e seus certificados, conforme o disposto no artigo 12, da resolução 113/2013.

(11) PI 9204299-6 B1

Código 24.10 - Manutenção da Extinção - Art. 78 inciso IV da LPI

(45) 30/06/1998

(73) Maschinenfabrik Sulzer-Burckhardt Ag (CH)

Em virtude da extinção publicada na RPI 2606 de 15-12-2020 e considerando ausência de manifestação dentro dos prazos legais, informo que cabe ser mantida a extinção da patente e seus certificados, conforme o disposto no artigo 12, da resolução 113/2013.

(11) PI 9204314-3 B1

Código 24.10 - Manutenção da Extinção - Art. 78 inciso IV da LPI

(45) 30/09/1997

(73) Mannesmann Kienzle GmbH (DE)

Em virtude da extinção publicada na RPI 2606 de 15-12-2020 e considerando ausência de manifestação dentro dos prazos legais, informo que cabe ser mantida a extinção da patente e seus certificados, conforme o disposto no artigo 12, da resolução 113/2013.

(11) PI 9204317-8 B1

Código 24.10 - Manutenção da Extinção - Art. 78 inciso IV da LPI

(45) 30/06/1998

(73) Vulkan-Harex Stahlfasertechnik GmbH & Co. Kg. (DE)

Em virtude da extinção publicada na RPI 2606 de 15-12-2020 e considerando ausência de manifestação dentro dos prazos legais, informo que cabe ser mantida a extinção da patente e seus certificados, conforme o disposto no artigo 12, da resolução 113/2013.

(11) PI 9204321-6 B1

Código 24.10 - Manutenção da Extinção - Art. 78 inciso IV da LPI

(45) 18/04/2000

(73) Vetrotex France (FR)

Em virtude da extinção publicada na RPI 2606 de 15-12-2020 e considerando ausência de manifestação dentro dos prazos legais, informo que cabe ser mantida a extinção da patente e seus certificados, conforme o disposto no artigo 12, da resolução 113/2013.

(11) PI 9204329-1 B1

Código 24.10 - Manutenção da Extinção - Art. 78 inciso IV da LPI

(45) 08/03/2000

(73) DyStar Textilfarben GmbH & Co. Deutschland KG (DE)

Em virtude da extinção publicada na RPI 2606 de 15-12-2020 e considerando

ausência de manifestação dentro dos prazos legais, informo que cabe ser mantida a extinção da patente e seus certificados, conforme o disposto no artigo 12, da resolução 113/2013.

(11) PI 9204344-5 B1

Código 24.10 - Manutenção da Extinção - Art. 78 inciso IV da LPI

(45) 18/04/2000

(73) Jorge Gilberto Achcar (BR/SP)

Em virtude da extinção publicada na RPI 2606 de 15-12-2020 e considerando ausência de manifestação dentro dos prazos legais, informo que cabe ser mantida a extinção da patente e seus certificados, conforme o disposto no artigo 12, da resolução 113/2013.

(11) PI 9204357-7 B1

Código 24.10 - Manutenção da Extinção - Art. 78 inciso IV da LPI

(45) 26/08/1997

(73) Boge Aktiengesellschaft (DE)

Em virtude da extinção publicada na RPI 2606 de 15-12-2020 e considerando ausência de manifestação dentro dos prazos legais, informo que cabe ser mantida a extinção da patente e seus certificados, conforme o disposto no artigo 12, da resolução 113/2013.

(11) PI 9204360-7 B1

Código 24.10 - Manutenção da Extinção - Art. 78 inciso IV da LPI

(45) 29/09/1998

(73) Carl Freudenberg (DE)

Em virtude da extinção publicada na RPI 2606 de 15-12-2020 e considerando ausência de manifestação dentro dos prazos legais, informo que cabe ser mantida a extinção da patente e seus certificados, conforme o disposto no artigo 12, da resolução 113/2013.

(11) PI 9204372-0 B1

Código 24.10 - Manutenção da Extinção - Art. 78 inciso IV da LPI

(45) 30/06/1998

(73) Boge Aktiengesellschaft (DE)

Em virtude da extinção publicada na RPI 2606 de 15-12-2020 e considerando ausência de manifestação dentro dos prazos legais, informo que cabe ser mantida a extinção da patente e seus certificados, conforme o disposto no artigo 12, da resolução 113/2013.

(11) PI 9204374-7 B1

Código 24.10 - Manutenção da Extinção - Art. 78 inciso IV da LPI

(45) 30/05/2000

(73) Elevadores Atlas Schindler S. A. (BR/SP)

Em virtude da extinção publicada na RPI 2606 de 15-12-2020 e considerando ausência de manifestação dentro dos prazos legais, informo que cabe ser mantida a extinção da patente e seus certificados, conforme o disposto no artigo 12, da resolução 113/2013.

(11) PI 9204387-9 B1	<p>Código 24.10 - Manutenção da Extinção - Art. 78 inciso IV da LPI (45) 30/09/1997 (73) Johnson Electric S.A. (CH)</p> <p>Em virtude da extinção publicada na RPI 2606 de 15-12-2020 e considerando ausência de manifestação dentro dos prazos legais, informo que cabe ser mantida a extinção da patente e seus certificados, conforme o disposto no artigo 12, da resolução 113/2013.</p>
(11) PI 9204391-7 B1	<p>Código 24.10 - Manutenção da Extinção - Art. 78 inciso IV da LPI (45) 30/09/1997 (73) Johnson Electric S.A. (CH)</p> <p>Em virtude da extinção publicada na RPI 2606 de 15-12-2020 e considerando ausência de manifestação dentro dos prazos legais, informo que cabe ser mantida a extinção da patente e seus certificados, conforme o disposto no artigo 12, da resolução 113/2013.</p>
(11) PI 9204404-2 B1	<p>Código 24.10 - Manutenção da Extinção - Art. 78 inciso IV da LPI (45) 29/06/1999 (73) Magnesita S/A (BR/MG)</p> <p>Em virtude da extinção publicada na RPI 2606 de 15-12-2020 e considerando ausência de manifestação dentro dos prazos legais, informo que cabe ser mantida a extinção da patente e seus certificados, conforme o disposto no artigo 12, da resolução 113/2013.</p>
(11) PI 9204405-0 B1	<p>Código 24.10 - Manutenção da Extinção - Art. 78 inciso IV da LPI (45) 30/06/1998 (73) Parker-Hannifin Corporation (US)</p> <p>Em virtude da extinção publicada na RPI 2606 de 15-12-2020 e considerando ausência de manifestação dentro dos prazos legais, informo que cabe ser mantida a extinção da patente e seus certificados, conforme o disposto no artigo 12, da resolução 113/2013.</p>
(11) PI 9204407-7 B1	<p>Código 24.10 - Manutenção da Extinção - Art. 78 inciso IV da LPI (45) 25/08/1998 (73) Focke & Co. (GMBH & CO.) (DE)</p> <p>Em virtude da extinção publicada na RPI 2606 de 15-12-2020 e considerando ausência de manifestação dentro dos prazos legais, informo que cabe ser mantida a extinção da patente e seus certificados, conforme o disposto no artigo 12, da resolução 113/2013.</p>
(11) PI 9204409-3 B1	<p>Código 24.10 - Manutenção da Extinção - Art. 78 inciso IV da LPI (45) 30/09/1997</p>

(73) Schuetz-Werke GMBH & CO. KG (DE)

Em virtude da extinção publicada na RPI 2606 de 15-12-2020 e considerando ausência de manifestação dentro dos prazos legais, informo que cabe ser mantida a extinção da patente e seus certificados, conforme o disposto no artigo 12, da resolução 113/2013.

(11) PI 9204415-8 B1

Código 24.10 - Manutenção da Extinção - Art. 78 inciso IV da LPI

(45) 30/05/2000

(73) CSIR (ZA)

Em virtude da extinção publicada na RPI 2606 de 15-12-2020 e considerando ausência de manifestação dentro dos prazos legais, informo que cabe ser mantida a extinção da patente e seus certificados, conforme o disposto no artigo 12, da resolução 113/2013.

(11) PI 9204416-6 B1

Código 24.10 - Manutenção da Extinção - Art. 78 inciso IV da LPI

(45) 16/05/2000

(73) American Cyanamid Company (US)

Em virtude da extinção publicada na RPI 2606 de 15-12-2020 e considerando ausência de manifestação dentro dos prazos legais, informo que cabe ser mantida a extinção da patente e seus certificados, conforme o disposto no artigo 12, da resolução 113/2013.

(11) PI 9204420-4 B1

Código 24.10 - Manutenção da Extinção - Art. 78 inciso IV da LPI

(45) 29/09/1998

(73) GKN Walterscheid Gmbh (DE)

Em virtude da extinção publicada na RPI 2606 de 15-12-2020 e considerando ausência de manifestação dentro dos prazos legais, informo que cabe ser mantida a extinção da patente e seus certificados, conforme o disposto no artigo 12, da resolução 113/2013.

(11) PI 9204427-1 B1

Código 24.10 - Manutenção da Extinção - Art. 78 inciso IV da LPI

(45) 08/09/1999

(73) Dana Corporation (US)

Em virtude da extinção publicada na RPI 2606 de 15-12-2020 e considerando ausência de manifestação dentro dos prazos legais, informo que cabe ser mantida a extinção da patente e seus certificados, conforme o disposto no artigo 12, da resolução 113/2013.

(11) PI 9204430-1 B1

Código 24.10 - Manutenção da Extinção - Art. 78 inciso IV da LPI

(45) 08/03/2000

(73) Sanyo Electric CO, Ltd (JP)

Em virtude da extinção publicada na RPI 2606 de 15-12-2020 e considerando ausência de manifestação dentro dos prazos legais, informo que cabe ser

mantida a extinção da patente e seus certificados, conforme o disposto no artigo 12, da resolução 113/2013.

(11) PI 9204439-5 B1

Código 24.10 - Manutenção da Extinção - Art. 78 inciso IV da LPI
(45) 28/10/1997
(73) Jacobs Japan, Inc (JP)

Em virtude da extinção publicada na RPI 2606 de 15-12-2020 e considerando ausência de manifestação dentro dos prazos legais, informo que cabe ser mantida a extinção da patente e seus certificados, conforme o disposto no artigo 12, da resolução 113/2013.

(11) PI 9204443-3 B1

Código 24.10 - Manutenção da Extinção - Art. 78 inciso IV da LPI
(45) 29/09/1998
(73) Transmac Indústria Mecânica Ltda (BR/SP)

Em virtude da extinção publicada na RPI 2606 de 15-12-2020 e considerando ausência de manifestação dentro dos prazos legais, informo que cabe ser mantida a extinção da patente e seus certificados, conforme o disposto no artigo 12, da resolução 113/2013.

(11) PI 9204449-2 B1

Código 24.10 - Manutenção da Extinção - Art. 78 inciso IV da LPI
(45) 26/08/1997
(73) Eastman Kodak Company (US)

Em virtude da extinção publicada na RPI 2606 de 15-12-2020 e considerando ausência de manifestação dentro dos prazos legais, informo que cabe ser mantida a extinção da patente e seus certificados, conforme o disposto no artigo 12, da resolução 113/2013.

(11) PI 9204460-3 B1

Código 24.10 - Manutenção da Extinção - Art. 78 inciso IV da LPI
(45) 25/08/1998
(73) Carl Freudenberg (DE)

Em virtude da extinção publicada na RPI 2606 de 15-12-2020 e considerando ausência de manifestação dentro dos prazos legais, informo que cabe ser mantida a extinção da patente e seus certificados, conforme o disposto no artigo 12, da resolução 113/2013.

(11) PI 9204466-2 B1

Código 24.10 - Manutenção da Extinção - Art. 78 inciso IV da LPI
(45) 08/03/2000
(73) Alstom Holdings (FR)

Em virtude da extinção publicada na RPI 2606 de 15-12-2020 e considerando ausência de manifestação dentro dos prazos legais, informo que cabe ser mantida a extinção da patente e seus certificados, conforme o disposto no artigo 12, da resolução 113/2013.

(11) PI 9204467-0 B1	<p>Código 24.10 - Manutenção da Extinção - Art. 78 inciso IV da LPI (45) 30/05/2000 (73) GEC Alsthom SA (FR)</p> <p>Em virtude da extinção publicada na RPI 2606 de 15-12-2020 e considerando ausência de manifestação dentro dos prazos legais, informo que cabe ser mantida a extinção da patente e seus certificados, conforme o disposto no artigo 12, da resolução 113/2013.</p>
(11) PI 9204468-9 B1	<p>Código 24.10 - Manutenção da Extinção - Art. 78 inciso IV da LPI (45) 30/09/1997 (73) The Furukawa Electric Co., Ltd. (JP)</p> <p>Em virtude da extinção publicada na RPI 2606 de 15-12-2020 e considerando ausência de manifestação dentro dos prazos legais, informo que cabe ser mantida a extinção da patente e seus certificados, conforme o disposto no artigo 12, da resolução 113/2013.</p>
(11) PI 9204470-0 B1	<p>Código 24.10 - Manutenção da Extinção - Art. 78 inciso IV da LPI (45) 18/04/2000 (73) GEC Alsthom SA (FR)</p> <p>Em virtude da extinção publicada na RPI 2606 de 15-12-2020 e considerando ausência de manifestação dentro dos prazos legais, informo que cabe ser mantida a extinção da patente e seus certificados, conforme o disposto no artigo 12, da resolução 113/2013.</p>
(11) PI 9204481-6 B1	<p>Código 24.10 - Manutenção da Extinção - Art. 78 inciso IV da LPI (45) 25/08/1998 (73) Eaton Corporation (US)</p> <p>Em virtude da extinção publicada na RPI 2606 de 15-12-2020 e considerando ausência de manifestação dentro dos prazos legais, informo que cabe ser mantida a extinção da patente e seus certificados, conforme o disposto no artigo 12, da resolução 113/2013.</p>
(11) PI 9204487-5 B1	<p>Código 24.10 - Manutenção da Extinção - Art. 78 inciso IV da LPI (45) 30/09/1997 (73) Eaton Corporation (US)</p> <p>Em virtude da extinção publicada na RPI 2606 de 15-12-2020 e considerando ausência de manifestação dentro dos prazos legais, informo que cabe ser mantida a extinção da patente e seus certificados, conforme o disposto no artigo 12, da resolução 113/2013.</p>
(11) PI 9204503-0 B1	<p>Código 24.10 - Manutenção da Extinção - Art. 78 inciso IV da LPI (45) 11/01/2000 (73) Pechiney Recherche (FR)</p>

Em virtude da extinção publicada na RPI 2606 de 15-12-2020 e considerando ausência de manifestação dentro dos prazos legais, informo que cabe ser mantida a extinção da patente e seus certificados, conforme o disposto no artigo 12, da resolução 113/2013.

(11) PI 9204530-8 B1

Código 24.10 - Manutenção da Extinção - Art. 78 inciso IV da LPI

(45) 24/11/1998

(73) Fiat Auto S.p.A (IT)

Em virtude da extinção publicada na RPI 2606 de 15-12-2020 e considerando ausência de manifestação dentro dos prazos legais, informo que cabe ser mantida a extinção da patente e seus certificados, conforme o disposto no artigo 12, da resolução 113/2013.

(11) PI 9204535-9 B1

Código 24.10 - Manutenção da Extinção - Art. 78 inciso IV da LPI

(45) 29/09/1998

(73) British American Tobacco (Investments) Limited. (GB)

Em virtude da extinção publicada na RPI 2606 de 15-12-2020 e considerando ausência de manifestação dentro dos prazos legais, informo que cabe ser mantida a extinção da patente e seus certificados, conforme o disposto no artigo 12, da resolução 113/2013.

(11) PI 9204551-0 B1

Código 24.10 - Manutenção da Extinção - Art. 78 inciso IV da LPI

(45) 25/08/1998

(73) Weber do Brasil Industria e Comercio Ltda (BR/SP)

Em virtude da extinção publicada na RPI 2606 de 15-12-2020 e considerando ausência de manifestação dentro dos prazos legais, informo que cabe ser mantida a extinção da patente e seus certificados, conforme o disposto no artigo 12, da resolução 113/2013.

(11) PI 9204563-4 B1

Código 24.10 - Manutenção da Extinção - Art. 78 inciso IV da LPI

(45) 24/11/1998

(73) Mapla S/A Industrias de Materiais Plasticos (BR/RS)

Em virtude da extinção publicada na RPI 2606 de 15-12-2020 e considerando ausência de manifestação dentro dos prazos legais, informo que cabe ser mantida a extinção da patente e seus certificados, conforme o disposto no artigo 12, da resolução 113/2013.

(11) PI 9204568-5 B1

Código 24.10 - Manutenção da Extinção - Art. 78 inciso IV da LPI

(45) 29/12/1998

(73) Mannesmann Aktiengesellschaft (DE)

Em virtude da extinção publicada na RPI 2606 de 15-12-2020 e considerando ausência de manifestação dentro dos prazos legais, informo que cabe ser mantida a extinção da patente e seus certificados, conforme o disposto no

artigo 12, da resolução 113/2013.

(11) PI 9204569-3 B1

Código 24.10 - Manutenção da Extinção - Art. 78 inciso IV da LPI

(45) 30/06/1998

(73) Ferrum A.G (CH)

Em virtude da extinção publicada na RPI 2606 de 15-12-2020 e considerando ausência de manifestação dentro dos prazos legais, informo que cabe ser mantida a extinção da patente e seus certificados, conforme o disposto no artigo 12, da resolução 113/2013.

(11) PI 9204570-7 B1

Código 24.10 - Manutenção da Extinção - Art. 78 inciso IV da LPI

(45) 29/12/1998

(73) Schlumberger Surencó, S.A (PA)

Em virtude da extinção publicada na RPI 2606 de 15-12-2020 e considerando ausência de manifestação dentro dos prazos legais, informo que cabe ser mantida a extinção da patente e seus certificados, conforme o disposto no artigo 12, da resolução 113/2013.

(11) PI 9204571-5 B1

Código 24.10 - Manutenção da Extinção - Art. 78 inciso IV da LPI

(45) 08/03/2000

(73) Unilever N.V. (NL)

Em virtude da extinção publicada na RPI 2606 de 15-12-2020 e considerando ausência de manifestação dentro dos prazos legais, informo que cabe ser mantida a extinção da patente e seus certificados, conforme o disposto no artigo 12, da resolução 113/2013.

(11) PI 9204572-3 B1

Código 24.10 - Manutenção da Extinção - Art. 78 inciso IV da LPI

(45) 11/01/2000

(73) Unilever N.V. (NL)

Em virtude da extinção publicada na RPI 2606 de 15-12-2020 e considerando ausência de manifestação dentro dos prazos legais, informo que cabe ser mantida a extinção da patente e seus certificados, conforme o disposto no artigo 12, da resolução 113/2013.

(11) PI 9204579-0 B1

Código 24.10 - Manutenção da Extinção - Art. 78 inciso IV da LPI

(45) 24/08/1999

(73) Hanger-Tight (US)

Em virtude da extinção publicada na RPI 2606 de 15-12-2020 e considerando ausência de manifestação dentro dos prazos legais, informo que cabe ser mantida a extinção da patente e seus certificados, conforme o disposto no artigo 12, da resolução 113/2013.

(11) PI 9204595-2 B1

Código 24.10 - Manutenção da Extinção - Art. 78 inciso IV da LPI

(45) 08/03/2000

(73) Pinhalense S/A Máquinas Agrícolas (BR/SP)

Em virtude da extinção publicada na RPI 2606 de 15-12-2020 e considerando ausência de manifestação dentro dos prazos legais, informo que cabe ser mantida a extinção da patente e seus certificados, conforme o disposto no artigo 12, da resolução 113/2013.

(11) PI 9204604-5 B1

Código 24.10 - Manutenção da Extinção - Art. 78 inciso IV da LPI

(45) 28/10/1997

(73) Bundy Corporation (US)

Em virtude da extinção publicada na RPI 2606 de 15-12-2020 e considerando ausência de manifestação dentro dos prazos legais, informo que cabe ser mantida a extinção da patente e seus certificados, conforme o disposto no artigo 12, da resolução 113/2013.

(11) PI 9204605-3 B1

Código 24.10 - Manutenção da Extinção - Art. 78 inciso IV da LPI

(45) 16/05/2000

(73) Kimberly-Clark Worldwide, Inc (US)

Em virtude da extinção publicada na RPI 2606 de 15-12-2020 e considerando ausência de manifestação dentro dos prazos legais, informo que cabe ser mantida a extinção da patente e seus certificados, conforme o disposto no artigo 12, da resolução 113/2013.

(11) PI 9204625-8 B1

Código 24.10 - Manutenção da Extinção - Art. 78 inciso IV da LPI

(45) 18/04/2000

(73) Celanese GMBH (DE)

Em virtude da extinção publicada na RPI 2606 de 15-12-2020 e considerando ausência de manifestação dentro dos prazos legais, informo que cabe ser mantida a extinção da patente e seus certificados, conforme o disposto no artigo 12, da resolução 113/2013.

(11) PI 9204628-2 B1

Código 24.10 - Manutenção da Extinção - Art. 78 inciso IV da LPI

(45) 30/06/1998

(73) Carl Freudenberg (DE)

Em virtude da extinção publicada na RPI 2606 de 15-12-2020 e considerando ausência de manifestação dentro dos prazos legais, informo que cabe ser mantida a extinção da patente e seus certificados, conforme o disposto no artigo 12, da resolução 113/2013.

(11) PI 9204630-4 B1

Código 24.10 - Manutenção da Extinção - Art. 78 inciso IV da LPI

(45) 26/08/1997

(73) Carl Freudenberg (DE)

Em virtude da extinção publicada na RPI 2606 de 15-12-2020 e considerando

ausência de manifestação dentro dos prazos legais, informo que cabe ser mantida a extinção da patente e seus certificados, conforme o disposto no artigo 12, da resolução 113/2013.

(11) PI 9204644-4 B1

Código 24.10 - Manutenção da Extinção - Art. 78 inciso IV da LPI

(45) 10/08/1999

(73) Mitsubishi Gas Chemical Company, Inc. (JP)

Em virtude da extinção publicada na RPI 2606 de 15-12-2020 e considerando ausência de manifestação dentro dos prazos legais, informo que cabe ser mantida a extinção da patente e seus certificados, conforme o disposto no artigo 12, da resolução 113/2013.

(11) PI 9204645-2 B1

Código 24.10 - Manutenção da Extinção - Art. 78 inciso IV da LPI

(45) 29/06/1999

(73) Compagnie Generale Des Etablissements Michelin - Michelin & Cie (FR)

Em virtude da extinção publicada na RPI 2606 de 15-12-2020 e considerando ausência de manifestação dentro dos prazos legais, informo que cabe ser mantida a extinção da patente e seus certificados, conforme o disposto no artigo 12, da resolução 113/2013.

(11) PI 9204648-7 B1

Código 24.10 - Manutenção da Extinção - Art. 78 inciso IV da LPI

(45) 08/09/1999

(73) Sulzer Metco (US) Inc. (US)

Em virtude da extinção publicada na RPI 2606 de 15-12-2020 e considerando ausência de manifestação dentro dos prazos legais, informo que cabe ser mantida a extinção da patente e seus certificados, conforme o disposto no artigo 12, da resolução 113/2013.

(11) PI 9204650-9 B1

Código 24.10 - Manutenção da Extinção - Art. 78 inciso IV da LPI

(45) 08/03/2000

(73) Meliconi S.p.A. (IT)

Em virtude da extinção publicada na RPI 2606 de 15-12-2020 e considerando ausência de manifestação dentro dos prazos legais, informo que cabe ser mantida a extinção da patente e seus certificados, conforme o disposto no artigo 12, da resolução 113/2013.

(11) PI 9204668-1 B1

Código 24.10 - Manutenção da Extinção - Art. 78 inciso IV da LPI

(45) 29/09/1998

(73) UNIPAC - Indústria e Comércio Ltda (BR/SP)

Em virtude da extinção publicada na RPI 2606 de 15-12-2020 e considerando ausência de manifestação dentro dos prazos legais, informo que cabe ser mantida a extinção da patente e seus certificados, conforme o disposto no artigo 12, da resolução 113/2013.

(11) PI 9204693-2 B1	Código 24.10 - Manutenção da Extinção - Art. 78 inciso IV da LPI (45) 13/07/1999 (73) Lucio Sciannelli (BR/SP) ; Gianpietro Chinellato (BR/SP) Em virtude da extinção publicada na RPI 2606 de 15-12-2020 e considerando ausência de manifestação dentro dos prazos legais, informo que cabe ser mantida a extinção da patente e seus certificados, conforme o disposto no artigo 12, da resolução 113/2013.
(11) PI 9204700-9 B1	Código 24.10 - Manutenção da Extinção - Art. 78 inciso IV da LPI (45) 18/04/2000 (73) Souza Cruz S/A (BR/RJ) Em virtude da extinção publicada na RPI 2606 de 15-12-2020 e considerando ausência de manifestação dentro dos prazos legais, informo que cabe ser mantida a extinção da patente e seus certificados, conforme o disposto no artigo 12, da resolução 113/2013.
(11) PI 9204701-7 B1	Código 24.10 - Manutenção da Extinção - Art. 78 inciso IV da LPI (45) 28/10/1997 (73) Leopold Kostal GmbH & Co. Kg (DE) Em virtude da extinção publicada na RPI 2606 de 15-12-2020 e considerando ausência de manifestação dentro dos prazos legais, informo que cabe ser mantida a extinção da patente e seus certificados, conforme o disposto no artigo 12, da resolução 113/2013.
(11) PI 9204713-0 B1	Código 24.10 - Manutenção da Extinção - Art. 78 inciso IV da LPI (45) 24/11/1998 (73) Belmiro Athayde de Brito (BR/SP) Em virtude da extinção publicada na RPI 2606 de 15-12-2020 e considerando ausência de manifestação dentro dos prazos legais, informo que cabe ser mantida a extinção da patente e seus certificados, conforme o disposto no artigo 12, da resolução 113/2013.
(11) PI 9204717-3 B1	Código 24.10 - Manutenção da Extinção - Art. 78 inciso IV da LPI (45) 08/09/1999 (73) Fiat Auto S.p.A. (IT) Em virtude da extinção publicada na RPI 2606 de 15-12-2020 e considerando ausência de manifestação dentro dos prazos legais, informo que cabe ser mantida a extinção da patente e seus certificados, conforme o disposto no artigo 12, da resolução 113/2013.
(11) PI 9204718-1 B1	Código 24.10 - Manutenção da Extinção - Art. 78 inciso IV da LPI (45) 08/09/1999

(73) Fiat Auto S.p.A. (IT)

Em virtude da extinção publicada na RPI 2606 de 15-12-2020 e considerando ausência de manifestação dentro dos prazos legais, informo que cabe ser mantida a extinção da patente e seus certificados, conforme o disposto no artigo 12, da resolução 113/2013.

(11) PI 9204725-4 B1

Código 24.10 - Manutenção da Extinção - Art. 78 inciso IV da LPI

(45) 08/03/2000

(73) Guilherme de Camargo Donalisio (BR/SP)

Em virtude da extinção publicada na RPI 2606 de 15-12-2020 e considerando ausência de manifestação dentro dos prazos legais, informo que cabe ser mantida a extinção da patente e seus certificados, conforme o disposto no artigo 12, da resolução 113/2013.

(11) PI 9204726-2 B1

Código 24.10 - Manutenção da Extinção - Art. 78 inciso IV da LPI

(45) 03/11/1999

(73) YKK Corporation (JP)

Em virtude da extinção publicada na RPI 2606 de 15-12-2020 e considerando ausência de manifestação dentro dos prazos legais, informo que cabe ser mantida a extinção da patente e seus certificados, conforme o disposto no artigo 12, da resolução 113/2013.

(11) PI 9204734-3 B1

Código 24.10 - Manutenção da Extinção - Art. 78 inciso IV da LPI

(45) 30/06/1998

(73) Bollhoff Administração e Participações Ltda. (BR/SP)

Em virtude da extinção publicada na RPI 2606 de 15-12-2020 e considerando ausência de manifestação dentro dos prazos legais, informo que cabe ser mantida a extinção da patente e seus certificados, conforme o disposto no artigo 12, da resolução 113/2013.

(11) PI 9204755-6 B1

Código 24.10 - Manutenção da Extinção - Art. 78 inciso IV da LPI

(45) 30/05/2000

(73) Eaton Corporation (US)

Em virtude da extinção publicada na RPI 2606 de 15-12-2020 e considerando ausência de manifestação dentro dos prazos legais, informo que cabe ser mantida a extinção da patente e seus certificados, conforme o disposto no artigo 12, da resolução 113/2013.

(11) PI 9204768-8 B1

Código 24.10 - Manutenção da Extinção - Art. 78 inciso IV da LPI

(45) 11/01/2000

(73) Motorola, Inc. (US)

Em virtude da extinção publicada na RPI 2606 de 15-12-2020 e considerando ausência de manifestação dentro dos prazos legais, informo que cabe ser

mantida a extinção da patente e seus certificados, conforme o disposto no artigo 12, da resolução 113/2013.

(11) PI 9204769-6 B1

Código 24.10 - Manutenção da Extinção - Art. 78 inciso IV da LPI
(45) 25/11/1997
(73) Fico I.T.M. S.A. (ES)

Em virtude da extinção publicada na RPI 2606 de 15-12-2020 e considerando ausência de manifestação dentro dos prazos legais, informo que cabe ser mantida a extinção da patente e seus certificados, conforme o disposto no artigo 12, da resolução 113/2013.

(11) PI 9204770-0 B1

Código 24.10 - Manutenção da Extinção - Art. 78 inciso IV da LPI
(45) 30/09/1997
(73) Fico I.T.M. S.A. (ES)

Em virtude da extinção publicada na RPI 2606 de 15-12-2020 e considerando ausência de manifestação dentro dos prazos legais, informo que cabe ser mantida a extinção da patente e seus certificados, conforme o disposto no artigo 12, da resolução 113/2013.

(11) PI 9204775-0 B1

Código 24.10 - Manutenção da Extinção - Art. 78 inciso IV da LPI
(45) 25/11/1997
(73) Paul Edward Ewing (US)

Em virtude da extinção publicada na RPI 2606 de 15-12-2020 e considerando ausência de manifestação dentro dos prazos legais, informo que cabe ser mantida a extinção da patente e seus certificados, conforme o disposto no artigo 12, da resolução 113/2013.

(11) PI 9204781-5 B1

Código 24.10 - Manutenção da Extinção - Art. 78 inciso IV da LPI
(45) 10/08/1999
(73) Kawasaki Steel Corporation (JP)

Em virtude da extinção publicada na RPI 2606 de 15-12-2020 e considerando ausência de manifestação dentro dos prazos legais, informo que cabe ser mantida a extinção da patente e seus certificados, conforme o disposto no artigo 12, da resolução 113/2013.

(11) PI 9204790-4 B1

Código 24.10 - Manutenção da Extinção - Art. 78 inciso IV da LPI
(45) 29/12/1998
(73) Kortec Ag (CH)

Em virtude da extinção publicada na RPI 2606 de 15-12-2020 e considerando ausência de manifestação dentro dos prazos legais, informo que cabe ser mantida a extinção da patente e seus certificados, conforme o disposto no artigo 12, da resolução 113/2013.

(11) PI 9204794-7 B1 Código 24.10 - Manutenção da Extinção - Art. 78 inciso IV da LPI
 (45) 29/12/1998
 (73) Motorola, Inc. (US)
 Em virtude da extinção publicada na RPI 2606 de 15-12-2020 e considerando ausência de manifestação dentro dos prazos legais, informo que cabe ser mantida a extinção da patente e seus certificados, conforme o disposto no artigo 12, da resolução 113/2013.

(11) PI 9204812-9 B1 Código 24.10 - Manutenção da Extinção - Art. 78 inciso IV da LPI
 (45) 11/01/2000
 (73) Motorola, Inc. (US)
 Em virtude da extinção publicada na RPI 2606 de 15-12-2020 e considerando ausência de manifestação dentro dos prazos legais, informo que cabe ser mantida a extinção da patente e seus certificados, conforme o disposto no artigo 12, da resolução 113/2013.

(11) PI 9204820-0 B1 Código 24.10 - Manutenção da Extinção - Art. 78 inciso IV da LPI
 (45) 08/03/2000
 (73) Sony Corporation (JP)
 Em virtude da extinção publicada na RPI 2606 de 15-12-2020 e considerando ausência de manifestação dentro dos prazos legais, informo que cabe ser mantida a extinção da patente e seus certificados, conforme o disposto no artigo 12, da resolução 113/2013.

(11) PI 9204824-2 B1 Código 24.10 - Manutenção da Extinção - Art. 78 inciso IV da LPI
 (45) 10/08/1999
 (73) Praxair Technology, Inc. (US)
 Em virtude da extinção publicada na RPI 2606 de 15-12-2020 e considerando ausência de manifestação dentro dos prazos legais, informo que cabe ser mantida a extinção da patente e seus certificados, conforme o disposto no artigo 12, da resolução 113/2013.

(11) PI 9204833-1 B1 Código 24.10 - Manutenção da Extinção - Art. 78 inciso IV da LPI
 (45) 08/03/2000
 (73) Inventio Aktiengesellschaft (CH)
 Em virtude da extinção publicada na RPI 2606 de 15-12-2020 e considerando ausência de manifestação dentro dos prazos legais, informo que cabe ser mantida a extinção da patente e seus certificados, conforme o disposto no artigo 12, da resolução 113/2013.

(11) PI 9204843-9 B1 Código 24.10 - Manutenção da Extinção - Art. 78 inciso IV da LPI
 (45) 16/05/2000
 (73) Albany International Corporation (US)

Em virtude da extinção publicada na RPI 2606 de 15-12-2020 e considerando ausência de manifestação dentro dos prazos legais, informo que cabe ser mantida a extinção da patente e seus certificados, conforme o disposto no artigo 12, da resolução 113/2013.

(11) PI 9204849-8 B1

Código 24.10 - Manutenção da Extinção - Art. 78 inciso IV da LPI

(45) 30/05/2000

(73) Hoechst Aktiengesellschaft (DE)

Em virtude da extinção publicada na RPI 2606 de 15-12-2020 e considerando ausência de manifestação dentro dos prazos legais, informo que cabe ser mantida a extinção da patente e seus certificados, conforme o disposto no artigo 12, da resolução 113/2013.

(11) PI 9204877-3 B1

Código 24.10 - Manutenção da Extinção - Art. 78 inciso IV da LPI

(45) 29/09/1998

(73) Refrex Brasil Indústria e Comércio Ltda (BR/SP)

Em virtude da extinção publicada na RPI 2606 de 15-12-2020 e considerando ausência de manifestação dentro dos prazos legais, informo que cabe ser mantida a extinção da patente e seus certificados, conforme o disposto no artigo 12, da resolução 113/2013.

(11) PI 9204909-5 B1

Código 24.10 - Manutenção da Extinção - Art. 78 inciso IV da LPI

(45) 10/08/1999

(73) Filterwerk Mann & Hummel GmbH (DE)

Em virtude da extinção publicada na RPI 2606 de 15-12-2020 e considerando ausência de manifestação dentro dos prazos legais, informo que cabe ser mantida a extinção da patente e seus certificados, conforme o disposto no artigo 12, da resolução 113/2013.

(11) PI 9204910-9 B1

Código 24.10 - Manutenção da Extinção - Art. 78 inciso IV da LPI

(45) 30/05/2000

(73) Filterwerk Mann & Hummel GmbH (DE)

Em virtude da extinção publicada na RPI 2606 de 15-12-2020 e considerando ausência de manifestação dentro dos prazos legais, informo que cabe ser mantida a extinção da patente e seus certificados, conforme o disposto no artigo 12, da resolução 113/2013.

(11) PI 9204920-6 B1

Código 24.10 - Manutenção da Extinção - Art. 78 inciso IV da LPI

(45) 24/11/1998

(73) Fiat Auto S.p.A. (IT)

Em virtude da extinção publicada na RPI 2606 de 15-12-2020 e considerando ausência de manifestação dentro dos prazos legais, informo que cabe ser mantida a extinção da patente e seus certificados, conforme o disposto no

artigo 12, da resolução 113/2013.

(11) PI 9204930-3 B1

Código 24.10 - Manutenção da Extinção - Art. 78 inciso IV da LPI

(45) 30/06/1998

(73) Praxair Technology, Inc. (US)

Em virtude da extinção publicada na RPI 2606 de 15-12-2020 e considerando ausência de manifestação dentro dos prazos legais, informo que cabe ser mantida a extinção da patente e seus certificados, conforme o disposto no artigo 12, da resolução 113/2013.

(11) PI 9204937-0 B1

Código 24.10 - Manutenção da Extinção - Art. 78 inciso IV da LPI

(45) 23/02/1999

(73) Indústria de Máquinas Agrícolas Fuchs S/A (BR/RS)

Em virtude da extinção publicada na RPI 2606 de 15-12-2020 e considerando ausência de manifestação dentro dos prazos legais, informo que cabe ser mantida a extinção da patente e seus certificados, conforme o disposto no artigo 12, da resolução 113/2013.

(11) PI 9204939-7 B1

Código 24.10 - Manutenção da Extinção - Art. 78 inciso IV da LPI

(45) 08/03/2000

(73) NGK Spark Plug Co. Ltd (JP)

Em virtude da extinção publicada na RPI 2606 de 15-12-2020 e considerando ausência de manifestação dentro dos prazos legais, informo que cabe ser mantida a extinção da patente e seus certificados, conforme o disposto no artigo 12, da resolução 113/2013.

(11) PI 9204945-1 B1

Código 24.10 - Manutenção da Extinção - Art. 78 inciso IV da LPI

(45) 30/06/1998

(73) Marcos Bahi (BR/SP) ; Eduardo Domingos Bahi (BR/SP)

Em virtude da extinção publicada na RPI 2606 de 15-12-2020 e considerando ausência de manifestação dentro dos prazos legais, informo que cabe ser mantida a extinção da patente e seus certificados, conforme o disposto no artigo 12, da resolução 113/2013.

(11) PI 9204950-8 B1

Código 24.10 - Manutenção da Extinção - Art. 78 inciso IV da LPI

(45) 15/06/1999

(73) Pedro Giannotti (BR/SP)

Em virtude da extinção publicada na RPI 2606 de 15-12-2020 e considerando ausência de manifestação dentro dos prazos legais, informo que cabe ser mantida a extinção da patente e seus certificados, conforme o disposto no artigo 12, da resolução 113/2013.

(11) PI 9204972-9 B1

Código 24.10 - Manutenção da Extinção - Art. 78 inciso IV da LPI

(45) 04/04/2000

(73) Praxair Technology, Inc. (US)

Em virtude da extinção publicada na RPI 2606 de 15-12-2020 e considerando ausência de manifestação dentro dos prazos legais, informo que cabe ser mantida a extinção da patente e seus certificados, conforme o disposto no artigo 12, da resolução 113/2013.

(11) PI 9204974-5 B1

Código 24.10 - Manutenção da Extinção - Art. 78 inciso IV da LPI

(45) 26/08/1997

(73) Lucas Industries Public Limited Company, companhia britânica (GB)

Em virtude da extinção publicada na RPI 2606 de 15-12-2020 e considerando ausência de manifestação dentro dos prazos legais, informo que cabe ser mantida a extinção da patente e seus certificados, conforme o disposto no artigo 12, da resolução 113/2013.

(11) PI 9204976-1 B1

Código 24.10 - Manutenção da Extinção - Art. 78 inciso IV da LPI

(45) 19/10/1999

(73) Unilever N.V. (NL)

Em virtude da extinção publicada na RPI 2606 de 15-12-2020 e considerando ausência de manifestação dentro dos prazos legais, informo que cabe ser mantida a extinção da patente e seus certificados, conforme o disposto no artigo 12, da resolução 113/2013.

(11) PI 9204977-0 B1

Código 24.10 - Manutenção da Extinção - Art. 78 inciso IV da LPI

(45) 11/01/2000

(73) Minnesota Mining and Manufacturing Company (US)

Em virtude da extinção publicada na RPI 2606 de 15-12-2020 e considerando ausência de manifestação dentro dos prazos legais, informo que cabe ser mantida a extinção da patente e seus certificados, conforme o disposto no artigo 12, da resolução 113/2013.

(11) PI 9204983-4 B1

Código 24.10 - Manutenção da Extinção - Art. 78 inciso IV da LPI

(45) 30/09/1997

(73) Ross Operating Valve Company (US)

Em virtude da extinção publicada na RPI 2606 de 15-12-2020 e considerando ausência de manifestação dentro dos prazos legais, informo que cabe ser mantida a extinção da patente e seus certificados, conforme o disposto no artigo 12, da resolução 113/2013.

(11) PI 9204985-0 B1

Código 24.10 - Manutenção da Extinção - Art. 78 inciso IV da LPI

(45) 25/08/1998

(73) Ivy Hill Corporation (US)

Em virtude da extinção publicada na RPI 2606 de 15-12-2020 e considerando

ausência de manifestação dentro dos prazos legais, informo que cabe ser mantida a extinção da patente e seus certificados, conforme o disposto no artigo 12, da resolução 113/2013.

(11) PI 9205016-6 B1

Código 24.10 - Manutenção da Extinção - Art. 78 inciso IV da LPI

(45) 08/03/2000

(73) Basf Corporation (US)

Em virtude da extinção publicada na RPI 2606 de 15-12-2020 e considerando ausência de manifestação dentro dos prazos legais, informo que cabe ser mantida a extinção da patente e seus certificados, conforme o disposto no artigo 12, da resolução 113/2013.

(11) PI 9205035-2 B1

Código 24.10 - Manutenção da Extinção - Art. 78 inciso IV da LPI

(45) 23/02/1999

(73) S.I.T.I. S.p.A. Società Impianti Termoelettrici Industriali (IT)

Em virtude da extinção publicada na RPI 2606 de 15-12-2020 e considerando ausência de manifestação dentro dos prazos legais, informo que cabe ser mantida a extinção da patente e seus certificados, conforme o disposto no artigo 12, da resolução 113/2013.

(11) PI 9205039-5 B1

Código 24.10 - Manutenção da Extinção - Art. 78 inciso IV da LPI

(45) 18/04/2000

(73) Hoechst Aktiengesellschaft (DE)

Em virtude da extinção publicada na RPI 2606 de 15-12-2020 e considerando ausência de manifestação dentro dos prazos legais, informo que cabe ser mantida a extinção da patente e seus certificados, conforme o disposto no artigo 12, da resolução 113/2013.

(11) PI 9205049-2 B1

Código 24.10 - Manutenção da Extinção - Art. 78 inciso IV da LPI

(45) 30/09/1997

(73) P.L. Porter Company (US)

Em virtude da extinção publicada na RPI 2606 de 15-12-2020 e considerando ausência de manifestação dentro dos prazos legais, informo que cabe ser mantida a extinção da patente e seus certificados, conforme o disposto no artigo 12, da resolução 113/2013.

(11) PI 9205050-6 B1

Código 24.10 - Manutenção da Extinção - Art. 78 inciso IV da LPI

(45) 30/06/1998

(73) L'Air Liquide, Société Anonyme Pour L'Étude Et L'Exploitation Des Procédés Georges Claude (FR)

Em virtude da extinção publicada na RPI 2606 de 15-12-2020 e considerando ausência de manifestação dentro dos prazos legais, informo que cabe ser mantida a extinção da patente e seus certificados, conforme o disposto no

artigo 12, da resolução 113/2013.

(11) PI 9205051-4 B1

Código 24.10 - Manutenção da Extinção - Art. 78 inciso IV da LPI

(45) 29/12/1998

(73) Alcatel N.V. (NL)

Em virtude da extinção publicada na RPI 2606 de 15-12-2020 e considerando ausência de manifestação dentro dos prazos legais, informo que cabe ser mantida a extinção da patente e seus certificados, conforme o disposto no artigo 12, da resolução 113/2013.

(11) PI 9205064-6 B1

Código 24.10 - Manutenção da Extinção - Art. 78 inciso IV da LPI

(45) 10/08/1999

(73) Hoechst Aktiengesellschaft (DE)

Em virtude da extinção publicada na RPI 2606 de 15-12-2020 e considerando ausência de manifestação dentro dos prazos legais, informo que cabe ser mantida a extinção da patente e seus certificados, conforme o disposto no artigo 12, da resolução 113/2013.

(11) PI 9205065-4 B1

Código 24.10 - Manutenção da Extinção - Art. 78 inciso IV da LPI

(45) 03/11/1999

(73) Clariant GMBH (DE)

Em virtude da extinção publicada na RPI 2606 de 15-12-2020 e considerando ausência de manifestação dentro dos prazos legais, informo que cabe ser mantida a extinção da patente e seus certificados, conforme o disposto no artigo 12, da resolução 113/2013.

(11) PI 9205070-0 B1

Código 24.10 - Manutenção da Extinção - Art. 78 inciso IV da LPI

(45) 30/11/1999

(73) Novartis AG (Novartis SA) (Novartis Inc.) (CH)

Em virtude da extinção publicada na RPI 2606 de 15-12-2020 e considerando ausência de manifestação dentro dos prazos legais, informo que cabe ser mantida a extinção da patente e seus certificados, conforme o disposto no artigo 12, da resolução 113/2013.

(11) PI 9205073-5 B1

Código 24.10 - Manutenção da Extinção - Art. 78 inciso IV da LPI

(45) 18/04/2000

(73) Nihon Bayer Agrochem K.K. (JP)

Em virtude da extinção publicada na RPI 2606 de 15-12-2020 e considerando ausência de manifestação dentro dos prazos legais, informo que cabe ser mantida a extinção da patente e seus certificados, conforme o disposto no artigo 12, da resolução 113/2013.

(11) PI 9205074-3 B1

Código 24.10 - Manutenção da Extinção - Art. 78 inciso IV da LPI

(45) 08/09/1999

(73) Valeo Vision (FR)

Em virtude da extinção publicada na RPI 2606 de 15-12-2020 e considerando ausência de manifestação dentro dos prazos legais, informo que cabe ser mantida a extinção da patente e seus certificados, conforme o disposto no artigo 12, da resolução 113/2013.

(11) PI 9205085-9 B1

Código 24.10 - Manutenção da Extinção - Art. 78 inciso IV da LPI

(45) 30/06/1998

(73) Etablissements Luro (FR)

Em virtude da extinção publicada na RPI 2606 de 15-12-2020 e considerando ausência de manifestação dentro dos prazos legais, informo que cabe ser mantida a extinção da patente e seus certificados, conforme o disposto no artigo 12, da resolução 113/2013.

(11) PI 9205091-3 B1

Código 24.10 - Manutenção da Extinção - Art. 78 inciso IV da LPI

(45) 18/04/2000

(73) Kimberly-Clark Worldwide, Inc (US)

Em virtude da extinção publicada na RPI 2606 de 15-12-2020 e considerando ausência de manifestação dentro dos prazos legais, informo que cabe ser mantida a extinção da patente e seus certificados, conforme o disposto no artigo 12, da resolução 113/2013.

(11) PI 9205101-4 B1

Código 24.10 - Manutenção da Extinção - Art. 78 inciso IV da LPI

(45) 10/08/1999

(73) Rohm And Haas Company (US)

Em virtude da extinção publicada na RPI 2606 de 15-12-2020 e considerando ausência de manifestação dentro dos prazos legais, informo que cabe ser mantida a extinção da patente e seus certificados, conforme o disposto no artigo 12, da resolução 113/2013.

(11) PI 9205102-2 B1

Código 24.10 - Manutenção da Extinção - Art. 78 inciso IV da LPI

(45) 29/06/1999

(73) Centro de Investigacion Y Desarrollo Condumex, S.A de C.V. (MX)

Em virtude da extinção publicada na RPI 2606 de 15-12-2020 e considerando ausência de manifestação dentro dos prazos legais, informo que cabe ser mantida a extinção da patente e seus certificados, conforme o disposto no artigo 12, da resolução 113/2013.

(11) PI 9205113-8 B1

Código 24.10 - Manutenção da Extinção - Art. 78 inciso IV da LPI

(45) 30/06/1998

(73) A.V.M. Auto Equipamentos Ltda. (BR/SP)

Em virtude da extinção publicada na RPI 2606 de 15-12-2020 e considerando

ausência de manifestação dentro dos prazos legais, informo que cabe ser mantida a extinção da patente e seus certificados, conforme o disposto no artigo 12, da resolução 113/2013.

(11) PI 9205121-9 B1

Código 24.10 - Manutenção da Extinção - Art. 78 inciso IV da LPI

(45) 27/07/1999

(73) Basf Aktiengesellschaft (DE)

Em virtude da extinção publicada na RPI 2606 de 15-12-2020 e considerando ausência de manifestação dentro dos prazos legais, informo que cabe ser mantida a extinção da patente e seus certificados, conforme o disposto no artigo 12, da resolução 113/2013.

(11) PI 9205128-6 B1

Código 24.10 - Manutenção da Extinção - Art. 78 inciso IV da LPI

(45) 26/08/1997

(73) Chrysler Corporation (US) ; Fichtel & Sachs Industries, Inc. (US)

Em virtude da extinção publicada na RPI 2606 de 15-12-2020 e considerando ausência de manifestação dentro dos prazos legais, informo que cabe ser mantida a extinção da patente e seus certificados, conforme o disposto no artigo 12, da resolução 113/2013.

(11) PI 9205137-5 B1

Código 24.10 - Manutenção da Extinção - Art. 78 inciso IV da LPI

(45) 08/09/1999

(73) Ausimont S.p.A (IT)

Em virtude da extinção publicada na RPI 2606 de 15-12-2020 e considerando ausência de manifestação dentro dos prazos legais, informo que cabe ser mantida a extinção da patente e seus certificados, conforme o disposto no artigo 12, da resolução 113/2013.

(11) PI 9205145-6 B1

Código 24.10 - Manutenção da Extinção - Art. 78 inciso IV da LPI

(45) 30/06/1998

(73) Allan J. Yeomans (AU)

Em virtude da extinção publicada na RPI 2606 de 15-12-2020 e considerando ausência de manifestação dentro dos prazos legais, informo que cabe ser mantida a extinção da patente e seus certificados, conforme o disposto no artigo 12, da resolução 113/2013.

(11) PI 9205162-6 B1

Código 24.10 - Manutenção da Extinção - Art. 78 inciso IV da LPI

(45) 29/12/1998

(73) Specialised Polyurethane Applications PTY, Limited (AU) ; Sanleo Holdings PTY Ltd (AU)

Em virtude da extinção publicada na RPI 2606 de 15-12-2020 e considerando ausência de manifestação dentro dos prazos legais, informo que cabe ser mantida a extinção da patente e seus certificados, conforme o disposto no

artigo 12, da resolução 113/2013.

(11) PI 9205167-7 B1

Código 24.10 - Manutenção da Extinção - Art. 78 inciso IV da LPI

(45) 27/07/1999

(73) Hitachi, Ltd (JP)

Em virtude da extinção publicada na RPI 2606 de 15-12-2020 e considerando ausência de manifestação dentro dos prazos legais, informo que cabe ser mantida a extinção da patente e seus certificados, conforme o disposto no artigo 12, da resolução 113/2013.

(11) PI 9205170-7 B1

Código 24.10 - Manutenção da Extinção - Art. 78 inciso IV da LPI

(45) 01/06/1999

(73) Institut Français du Petrole (FR)

Em virtude da extinção publicada na RPI 2606 de 15-12-2020 e considerando ausência de manifestação dentro dos prazos legais, informo que cabe ser mantida a extinção da patente e seus certificados, conforme o disposto no artigo 12, da resolução 113/2013.

(11) PI 9205175-8 B1

Código 24.10 - Manutenção da Extinção - Art. 78 inciso IV da LPI

(45) 30/09/1997

(73) Eta SA Fabriques D'Ebauches (CH)

Em virtude da extinção publicada na RPI 2606 de 15-12-2020 e considerando ausência de manifestação dentro dos prazos legais, informo que cabe ser mantida a extinção da patente e seus certificados, conforme o disposto no artigo 12, da resolução 113/2013.

(11) PI 9205180-4 B1

Código 24.10 - Manutenção da Extinção - Art. 78 inciso IV da LPI

(45) 24/11/1998

(73) Ferag Ag (CH)

Em virtude da extinção publicada na RPI 2606 de 15-12-2020 e considerando ausência de manifestação dentro dos prazos legais, informo que cabe ser mantida a extinção da patente e seus certificados, conforme o disposto no artigo 12, da resolução 113/2013.

(11) PI 9205182-0 B1

Código 24.10 - Manutenção da Extinção - Art. 78 inciso IV da LPI

(45) 26/08/1997

(73) Carl Freudenberg (DE)

Em virtude da extinção publicada na RPI 2606 de 15-12-2020 e considerando ausência de manifestação dentro dos prazos legais, informo que cabe ser mantida a extinção da patente e seus certificados, conforme o disposto no artigo 12, da resolução 113/2013.

(11) PI 9205183-9 B1

Código 24.10 - Manutenção da Extinção - Art. 78 inciso IV da LPI

(45) 26/08/1997

(73) Carl Freudenberg (DE)

Em virtude da extinção publicada na RPI 2606 de 15-12-2020 e considerando ausência de manifestação dentro dos prazos legais, informo que cabe ser mantida a extinção da patente e seus certificados, conforme o disposto no artigo 12, da resolução 113/2013.

(11) PI 9205206-1 B1

Código 24.10 - Manutenção da Extinção - Art. 78 inciso IV da LPI

(45) 30/06/1998

(73) Whirlpool Corporation (US)

Em virtude da extinção publicada na RPI 2606 de 15-12-2020 e considerando ausência de manifestação dentro dos prazos legais, informo que cabe ser mantida a extinção da patente e seus certificados, conforme o disposto no artigo 12, da resolução 113/2013.

(11) PI 9205209-6 B1

Código 24.10 - Manutenção da Extinção - Art. 78 inciso IV da LPI

(45) 30/06/1998

(73) Whirlpool Corporation (US)

Em virtude da extinção publicada na RPI 2606 de 15-12-2020 e considerando ausência de manifestação dentro dos prazos legais, informo que cabe ser mantida a extinção da patente e seus certificados, conforme o disposto no artigo 12, da resolução 113/2013.

(11) PI 9205210-0 B1

Código 24.10 - Manutenção da Extinção - Art. 78 inciso IV da LPI

(45) 30/09/1997

(73) Andritz Sprout-Bauer, Inc (US)

Em virtude da extinção publicada na RPI 2606 de 15-12-2020 e considerando ausência de manifestação dentro dos prazos legais, informo que cabe ser mantida a extinção da patente e seus certificados, conforme o disposto no artigo 12, da resolução 113/2013.

(11) PI 9205213-4 B1

Código 24.10 - Manutenção da Extinção - Art. 78 inciso IV da LPI

(45) 30/06/1998

(73) Whirlpool Corporation (US)

Em virtude da extinção publicada na RPI 2606 de 15-12-2020 e considerando ausência de manifestação dentro dos prazos legais, informo que cabe ser mantida a extinção da patente e seus certificados, conforme o disposto no artigo 12, da resolução 113/2013.

(11) PI 9205235-5 B1

Código 24.10 - Manutenção da Extinção - Art. 78 inciso IV da LPI

(45) 29/06/1999

(73) IBF Integrated Business And Finance S.A. (CH)

Em virtude da extinção publicada na RPI 2606 de 15-12-2020 e considerando

ausência de manifestação dentro dos prazos legais, informo que cabe ser mantida a extinção da patente e seus certificados, conforme o disposto no artigo 12, da resolução 113/2013.

(11) PI 9205236-3 B1

Código 24.10 - Manutenção da Extinção - Art. 78 inciso IV da LPI

(45) 30/06/1998

(73) Buehler AG (CH)

Em virtude da extinção publicada na RPI 2606 de 15-12-2020 e considerando ausência de manifestação dentro dos prazos legais, informo que cabe ser mantida a extinção da patente e seus certificados, conforme o disposto no artigo 12, da resolução 113/2013.

(11) PI 9205245-2 B1

Código 24.10 - Manutenção da Extinção - Art. 78 inciso IV da LPI

(45) 25/08/1998

(73) Eberle Medizintechnische Elemente GmbH (DE) ; IMZ - Fertigungs - und Vertriebsgesellschaft fur Dentale Technologie mbH (DE)

Em virtude da extinção publicada na RPI 2606 de 15-12-2020 e considerando ausência de manifestação dentro dos prazos legais, informo que cabe ser mantida a extinção da patente e seus certificados, conforme o disposto no artigo 12, da resolução 113/2013.

(11) PI 9205247-9 B1

Código 24.10 - Manutenção da Extinção - Art. 78 inciso IV da LPI

(45) 24/08/1999

(73) Attexor Equipements S.A. (CH)

Em virtude da extinção publicada na RPI 2606 de 15-12-2020 e considerando ausência de manifestação dentro dos prazos legais, informo que cabe ser mantida a extinção da patente e seus certificados, conforme o disposto no artigo 12, da resolução 113/2013.

(11) PI 9205248-7 B1

Código 24.10 - Manutenção da Extinção - Art. 78 inciso IV da LPI

(45) 08/03/2000

(73) Casio Computer Co., LTD. (JP)

Em virtude da extinção publicada na RPI 2606 de 15-12-2020 e considerando ausência de manifestação dentro dos prazos legais, informo que cabe ser mantida a extinção da patente e seus certificados, conforme o disposto no artigo 12, da resolução 113/2013.

(11) PI 9205251-7 B1

Código 24.10 - Manutenção da Extinção - Art. 78 inciso IV da LPI

(45) 25/11/1997

(73) Southpac Trust International, Inc. (CK)

Em virtude da extinção publicada na RPI 2606 de 15-12-2020 e considerando ausência de manifestação dentro dos prazos legais, informo que cabe ser mantida a extinção da patente e seus certificados, conforme o disposto no

artigo 12, da resolução 113/2013.

(11) PI 9205252-5 B1

Código 24.10 - Manutenção da Extinção - Art. 78 inciso IV da LPI

(45) 25/11/1997

(73) SOUTHPAC TRUST INTERNATIONAL, INC. (IS)

Em virtude da extinção publicada na RPI 2606 de 15-12-2020 e considerando ausência de manifestação dentro dos prazos legais, informo que cabe ser mantida a extinção da patente e seus certificados, conforme o disposto no artigo 12, da resolução 113/2013.

(11) PI 9205257-6 B1

Código 24.10 - Manutenção da Extinção - Art. 78 inciso IV da LPI

(45) 29/06/1999

(73) Motorola, Inc. (US)

Em virtude da extinção publicada na RPI 2606 de 15-12-2020 e considerando ausência de manifestação dentro dos prazos legais, informo que cabe ser mantida a extinção da patente e seus certificados, conforme o disposto no artigo 12, da resolução 113/2013.

(11) PI 9205263-0 B1

Código 24.10 - Manutenção da Extinção - Art. 78 inciso IV da LPI

(45) 25/11/1997

(73) Organ Needle Co., LTD (JP)

Em virtude da extinção publicada na RPI 2606 de 15-12-2020 e considerando ausência de manifestação dentro dos prazos legais, informo que cabe ser mantida a extinção da patente e seus certificados, conforme o disposto no artigo 12, da resolução 113/2013.

(11) PI 9205268-1 B1

Código 24.10 - Manutenção da Extinção - Art. 78 inciso IV da LPI

(45) 29/12/1998

(73) Motorola, Inc. (US)

Em virtude da extinção publicada na RPI 2606 de 15-12-2020 e considerando ausência de manifestação dentro dos prazos legais, informo que cabe ser mantida a extinção da patente e seus certificados, conforme o disposto no artigo 12, da resolução 113/2013.

(11) PI 9205271-1 B1

Código 24.10 - Manutenção da Extinção - Art. 78 inciso IV da LPI

(45) 29/09/1998

(73) SWF Auto-Electric GmbH (DE)

Em virtude da extinção publicada na RPI 2606 de 15-12-2020 e considerando ausência de manifestação dentro dos prazos legais, informo que cabe ser mantida a extinção da patente e seus certificados, conforme o disposto no artigo 12, da resolução 113/2013.

(11) PI 9205275-4 B1

Código 24.10 - Manutenção da Extinção - Art. 78 inciso IV da LPI

(45) 30/05/2000

(73) The Lubrizol Corporation (US)

Em virtude da extinção publicada na RPI 2606 de 15-12-2020 e considerando ausência de manifestação dentro dos prazos legais, informo que cabe ser mantida a extinção da patente e seus certificados, conforme o disposto no artigo 12, da resolução 113/2013.

(11) PI 9205277-0 B1

Código 24.10 - Manutenção da Extinção - Art. 78 inciso IV da LPI

(45) 15/06/1999

(73) Eberle Medizintechnische Elemente GmbH (DE) ; IMZ - Fertigungs - und Vertriebsgesellschaft fur Dentale Technologie mbh (DE)

Em virtude da extinção publicada na RPI 2606 de 15-12-2020 e considerando ausência de manifestação dentro dos prazos legais, informo que cabe ser mantida a extinção da patente e seus certificados, conforme o disposto no artigo 12, da resolução 113/2013.

(11) PI 9205285-1 B1

Código 24.10 - Manutenção da Extinção - Art. 78 inciso IV da LPI

(45) 29/12/1998

(73) The Wellcome Foundation Limited (GB)

Em virtude da extinção publicada na RPI 2606 de 15-12-2020 e considerando ausência de manifestação dentro dos prazos legais, informo que cabe ser mantida a extinção da patente e seus certificados, conforme o disposto no artigo 12, da resolução 113/2013.

(11) PI 9205287-8 B1

Código 24.10 - Manutenção da Extinção - Art. 78 inciso IV da LPI

(45) 25/08/1998

(73) Riverwood International Corporation (US)

Em virtude da extinção publicada na RPI 2606 de 15-12-2020 e considerando ausência de manifestação dentro dos prazos legais, informo que cabe ser mantida a extinção da patente e seus certificados, conforme o disposto no artigo 12, da resolução 113/2013.

(11) PI 9205288-6 B1

Código 24.10 - Manutenção da Extinção - Art. 78 inciso IV da LPI

(45) 11/01/2000

(73) Saint-Gobain Vitrage International (FR)

Em virtude da extinção publicada na RPI 2606 de 15-12-2020 e considerando ausência de manifestação dentro dos prazos legais, informo que cabe ser mantida a extinção da patente e seus certificados, conforme o disposto no artigo 12, da resolução 113/2013.

(11) PI 9205294-0 B1

Código 24.10 - Manutenção da Extinção - Art. 78 inciso IV da LPI

(45) 29/09/1998

(73) SWF Auto-Electric GmbH (DE)

Em virtude da extinção publicada na RPI 2606 de 15-12-2020 e considerando ausência de manifestação dentro dos prazos legais, informo que cabe ser mantida a extinção da patente e seus certificados, conforme o disposto no artigo 12, da resolução 113/2013.

(11) PI 9205299-1 B1

Código 24.10 - Manutenção da Extinção - Art. 78 inciso IV da LPI

(45) 28/10/1997

(73) Emmanuel E. Petromanolakis (GR)

Em virtude da extinção publicada na RPI 2606 de 15-12-2020 e considerando ausência de manifestação dentro dos prazos legais, informo que cabe ser mantida a extinção da patente e seus certificados, conforme o disposto no artigo 12, da resolução 113/2013.

(11) PI 9205300-9 B1

Código 24.10 - Manutenção da Extinção - Art. 78 inciso IV da LPI

(45) 25/11/1997

(73) Dresser Industries, Inc (US)

Em virtude da extinção publicada na RPI 2606 de 15-12-2020 e considerando ausência de manifestação dentro dos prazos legais, informo que cabe ser mantida a extinção da patente e seus certificados, conforme o disposto no artigo 12, da resolução 113/2013.

(11) PI 9205304-1 B1

Código 24.10 - Manutenção da Extinção - Art. 78 inciso IV da LPI

(45) 08/03/2000

(73) Huyck Corporation (US)

Em virtude da extinção publicada na RPI 2606 de 15-12-2020 e considerando ausência de manifestação dentro dos prazos legais, informo que cabe ser mantida a extinção da patente e seus certificados, conforme o disposto no artigo 12, da resolução 113/2013.

(11) PI 9205317-3 B1

Código 24.10 - Manutenção da Extinção - Art. 78 inciso IV da LPI

(45) 16/05/2000

(73) Korea Research Institute Of Chemical Technology (KR)

Em virtude da extinção publicada na RPI 2606 de 15-12-2020 e considerando ausência de manifestação dentro dos prazos legais, informo que cabe ser mantida a extinção da patente e seus certificados, conforme o disposto no artigo 12, da resolução 113/2013.

(11) PI 9205323-8 B1

Código 24.10 - Manutenção da Extinção - Art. 78 inciso IV da LPI

(45) 25/08/1998

(73) Riverwood International Corporation (US)

Em virtude da extinção publicada na RPI 2606 de 15-12-2020 e considerando ausência de manifestação dentro dos prazos legais, informo que cabe ser mantida a extinção da patente e seus certificados, conforme o disposto no

artigo 12, da resolução 113/2013.

(11) PI 9205324-6 B1

Código 24.10 - Manutenção da Extinção - Art. 78 inciso IV da LPI

(45) 24/08/1999

(73) Buehler AG (CH)

Em virtude da extinção publicada na RPI 2606 de 15-12-2020 e considerando ausência de manifestação dentro dos prazos legais, informo que cabe ser mantida a extinção da patente e seus certificados, conforme o disposto no artigo 12, da resolução 113/2013.

(11) PI 9205325-4 B1

Código 24.10 - Manutenção da Extinção - Art. 78 inciso IV da LPI

(45) 29/12/1998

(73) Kali Und Salz Aktiengesellschaft (DE)

Em virtude da extinção publicada na RPI 2606 de 15-12-2020 e considerando ausência de manifestação dentro dos prazos legais, informo que cabe ser mantida a extinção da patente e seus certificados, conforme o disposto no artigo 12, da resolução 113/2013.

(11) PI 9205326-2 B1

Código 24.10 - Manutenção da Extinção - Art. 78 inciso IV da LPI

(45) 10/08/1999

(73) Kali Und Salz Aktiengesellschaft (DE)

Em virtude da extinção publicada na RPI 2606 de 15-12-2020 e considerando ausência de manifestação dentro dos prazos legais, informo que cabe ser mantida a extinção da patente e seus certificados, conforme o disposto no artigo 12, da resolução 113/2013.

(11) PI 9205327-0 B1

Código 24.10 - Manutenção da Extinção - Art. 78 inciso IV da LPI

(45) 10/08/1999

(73) Kali Und Salz Aktiengesellschaft (DE)

Em virtude da extinção publicada na RPI 2606 de 15-12-2020 e considerando ausência de manifestação dentro dos prazos legais, informo que cabe ser mantida a extinção da patente e seus certificados, conforme o disposto no artigo 12, da resolução 113/2013.

(11) PI 9205330-0 B1

Código 24.10 - Manutenção da Extinção - Art. 78 inciso IV da LPI

(45) 11/01/2000

(73) The Procter & Gamble Company (US)

Em virtude da extinção publicada na RPI 2606 de 15-12-2020 e considerando ausência de manifestação dentro dos prazos legais, informo que cabe ser mantida a extinção da patente e seus certificados, conforme o disposto no artigo 12, da resolução 113/2013.

(11) PI 9205333-5 B1

Código 24.10 - Manutenção da Extinção - Art. 78 inciso IV da LPI

(45) 25/11/1997

(73) Bic Corporation (US)

Em virtude da extinção publicada na RPI 2606 de 15-12-2020 e considerando ausência de manifestação dentro dos prazos legais, informo que cabe ser mantida a extinção da patente e seus certificados, conforme o disposto no artigo 12, da resolução 113/2013.

(11) PI 9205335-1 B1

Código 24.10 - Manutenção da Extinção - Art. 78 inciso IV da LPI

(45) 24/08/1999

(73) Lucas Industries Public Limited Company (GB)

Em virtude da extinção publicada na RPI 2606 de 15-12-2020 e considerando ausência de manifestação dentro dos prazos legais, informo que cabe ser mantida a extinção da patente e seus certificados, conforme o disposto no artigo 12, da resolução 113/2013.

(11) PI 9205346-7 B1

Código 24.10 - Manutenção da Extinção - Art. 78 inciso IV da LPI

(45) 16/05/2000

(73) Clemson University Research Foundation (US)

Em virtude da extinção publicada na RPI 2606 de 15-12-2020 e considerando ausência de manifestação dentro dos prazos legais, informo que cabe ser mantida a extinção da patente e seus certificados, conforme o disposto no artigo 12, da resolução 113/2013.

(11) PI 9205353-0 B1

Código 24.10 - Manutenção da Extinção - Art. 78 inciso IV da LPI

(45) 29/12/1998

(73) SWF Auto-Electric GmbH (DE)

Em virtude da extinção publicada na RPI 2606 de 15-12-2020 e considerando ausência de manifestação dentro dos prazos legais, informo que cabe ser mantida a extinção da patente e seus certificados, conforme o disposto no artigo 12, da resolução 113/2013.

(11) PI 9205359-9 B1

Código 24.10 - Manutenção da Extinção - Art. 78 inciso IV da LPI

(45) 24/11/1998

(73) Motorola, Inc. (US)

Em virtude da extinção publicada na RPI 2606 de 15-12-2020 e considerando ausência de manifestação dentro dos prazos legais, informo que cabe ser mantida a extinção da patente e seus certificados, conforme o disposto no artigo 12, da resolução 113/2013.

(11) PI 9205361-0 B1

Código 24.10 - Manutenção da Extinção - Art. 78 inciso IV da LPI

(45) 29/06/1999

(73) SWF Auto-Electric GmbH (DE)

Em virtude da extinção publicada na RPI 2606 de 15-12-2020 e considerando

ausência de manifestação dentro dos prazos legais, informo que cabe ser mantida a extinção da patente e seus certificados, conforme o disposto no artigo 12, da resolução 113/2013.

(11) PI 9205362-9 B1

Código 24.10 - Manutenção da Extinção - Art. 78 inciso IV da LPI

(45) 23/02/1999

(73) Charles Ballenegger (CH)

Em virtude da extinção publicada na RPI 2606 de 15-12-2020 e considerando ausência de manifestação dentro dos prazos legais, informo que cabe ser mantida a extinção da patente e seus certificados, conforme o disposto no artigo 12, da resolução 113/2013.

(11) PI 9205363-7 B1

Código 24.10 - Manutenção da Extinção - Art. 78 inciso IV da LPI

(45) 18/05/1999

(73) General Clutch Corporation (US)

Em virtude da extinção publicada na RPI 2606 de 15-12-2020 e considerando ausência de manifestação dentro dos prazos legais, informo que cabe ser mantida a extinção da patente e seus certificados, conforme o disposto no artigo 12, da resolução 113/2013.

(11) PI 9205377-7 B1

Código 24.10 - Manutenção da Extinção - Art. 78 inciso IV da LPI

(45) 18/04/2000

(73) Isover Saint-Gobain (FR)

Em virtude da extinção publicada na RPI 2606 de 15-12-2020 e considerando ausência de manifestação dentro dos prazos legais, informo que cabe ser mantida a extinção da patente e seus certificados, conforme o disposto no artigo 12, da resolução 113/2013.

(11) PI 9205378-5 B1

Código 24.10 - Manutenção da Extinção - Art. 78 inciso IV da LPI

(45) 25/08/1998

(73) Riverwood International Limited (GB)

Em virtude da extinção publicada na RPI 2606 de 15-12-2020 e considerando ausência de manifestação dentro dos prazos legais, informo que cabe ser mantida a extinção da patente e seus certificados, conforme o disposto no artigo 12, da resolução 113/2013.

(11) PI 9205380-7 B1

Código 24.10 - Manutenção da Extinção - Art. 78 inciso IV da LPI

(45) 11/01/2000

(73) The Dow Chemical Company (US)

Em virtude da extinção publicada na RPI 2606 de 15-12-2020 e considerando ausência de manifestação dentro dos prazos legais, informo que cabe ser mantida a extinção da patente e seus certificados, conforme o disposto no artigo 12, da resolução 113/2013.

(11) PI 9205387-4 B1	Código 24.10 - Manutenção da Extinção - Art. 78 inciso IV da LPI (45) 15/06/1999 (73) Faurecia Autositze GMBH & CO. KG (DE) Em virtude da extinção publicada na RPI 2606 de 15-12-2020 e considerando ausência de manifestação dentro dos prazos legais, informo que cabe ser mantida a extinção da patente e seus certificados, conforme o disposto no artigo 12, da resolução 113/2013.
(11) PI 9205388-2 B1	Código 24.10 - Manutenção da Extinção - Art. 78 inciso IV da LPI (45) 18/04/2000 (73) London & Scandinavian Metallurgical Co Limited (GB) Em virtude da extinção publicada na RPI 2606 de 15-12-2020 e considerando ausência de manifestação dentro dos prazos legais, informo que cabe ser mantida a extinção da patente e seus certificados, conforme o disposto no artigo 12, da resolução 113/2013.
(11) PI 9205389-0 B1	Código 24.10 - Manutenção da Extinção - Art. 78 inciso IV da LPI (45) 08/03/2000 (73) Jagenberg Aktiengesellschaft (DE) Em virtude da extinção publicada na RPI 2606 de 15-12-2020 e considerando ausência de manifestação dentro dos prazos legais, informo que cabe ser mantida a extinção da patente e seus certificados, conforme o disposto no artigo 12, da resolução 113/2013.
(11) PI 9205393-9 B1	Código 24.10 - Manutenção da Extinção - Art. 78 inciso IV da LPI (45) 30/06/1998 (73) Saipem SA (FR) Em virtude da extinção publicada na RPI 2606 de 15-12-2020 e considerando ausência de manifestação dentro dos prazos legais, informo que cabe ser mantida a extinção da patente e seus certificados, conforme o disposto no artigo 12, da resolução 113/2013.
(11) PI 9205394-7 B1	Código 24.10 - Manutenção da Extinção - Art. 78 inciso IV da LPI (45) 24/11/1998 (73) Robert Bosch GmbH (DE) Em virtude da extinção publicada na RPI 2606 de 15-12-2020 e considerando ausência de manifestação dentro dos prazos legais, informo que cabe ser mantida a extinção da patente e seus certificados, conforme o disposto no artigo 12, da resolução 113/2013.
(11) PI 9205396-3 B1	Código 24.10 - Manutenção da Extinção - Art. 78 inciso IV da LPI (45) 25/08/1998

(73) General Electric Company (US)

Em virtude da extinção publicada na RPI 2606 de 15-12-2020 e considerando ausência de manifestação dentro dos prazos legais, informo que cabe ser mantida a extinção da patente e seus certificados, conforme o disposto no artigo 12, da resolução 113/2013.

(11) PI 9205398-0 B1

Código 24.10 - Manutenção da Extinção - Art. 78 inciso IV da LPI

(45) 30/06/1998

(73) Robert Bosch GmbH (DE)

Em virtude da extinção publicada na RPI 2606 de 15-12-2020 e considerando ausência de manifestação dentro dos prazos legais, informo que cabe ser mantida a extinção da patente e seus certificados, conforme o disposto no artigo 12, da resolução 113/2013.

(11) PI 9205403-0 B1

Código 24.10 - Manutenção da Extinção - Art. 78 inciso IV da LPI

(45) 30/11/1999

(73) Erich Netzsch GmbH & Co. Holding Kg. (DE)

Em virtude da extinção publicada na RPI 2606 de 15-12-2020 e considerando ausência de manifestação dentro dos prazos legais, informo que cabe ser mantida a extinção da patente e seus certificados, conforme o disposto no artigo 12, da resolução 113/2013.

(11) PI 9205406-4 B1

Código 24.10 - Manutenção da Extinção - Art. 78 inciso IV da LPI

(45) 27/06/2000

(73) Memminger-Iro GmbH (DE)

Em virtude da extinção publicada na RPI 2606 de 15-12-2020 e considerando ausência de manifestação dentro dos prazos legais, informo que cabe ser mantida a extinção da patente e seus certificados, conforme o disposto no artigo 12, da resolução 113/2013.

(11) PI 9205407-2 B1

Código 24.10 - Manutenção da Extinção - Art. 78 inciso IV da LPI

(45) 30/06/1998

(73) Enel - Ente Nazionale Per L'Energia Elettrica-Centro Di Ricerca Elettrica (IT)

Em virtude da extinção publicada na RPI 2606 de 15-12-2020 e considerando ausência de manifestação dentro dos prazos legais, informo que cabe ser mantida a extinção da patente e seus certificados, conforme o disposto no artigo 12, da resolução 113/2013.

(11) PI 9205409-9 B1

Código 24.10 - Manutenção da Extinção - Art. 78 inciso IV da LPI

(45) 11/01/2000

(73) Ericsson Ge Mobile Communications Inc. (US)

Em virtude da extinção publicada na RPI 2606 de 15-12-2020 e considerando

ausência de manifestação dentro dos prazos legais, informo que cabe ser mantida a extinção da patente e seus certificados, conforme o disposto no artigo 12, da resolução 113/2013.

(11) PI 9205412-9 B1

Código 24.10 - Manutenção da Extinção - Art. 78 inciso IV da LPI
(45) 15/06/1999
(73) Hellenic Plastics and Rubber Industry Menelaos Petsetakis S.A. (GR)
Em virtude da extinção publicada na RPI 2606 de 15-12-2020 e considerando ausência de manifestação dentro dos prazos legais, informo que cabe ser mantida a extinção da patente e seus certificados, conforme o disposto no artigo 12, da resolução 113/2013.

(11) PI 9205414-5 B1

Código 24.10 - Manutenção da Extinção - Art. 78 inciso IV da LPI
(45) 25/08/1998
(73) Riverwood International Corporation (US)
Em virtude da extinção publicada na RPI 2606 de 15-12-2020 e considerando ausência de manifestação dentro dos prazos legais, informo que cabe ser mantida a extinção da patente e seus certificados, conforme o disposto no artigo 12, da resolução 113/2013.

(11) PI 9205415-3 B1

Código 24.10 - Manutenção da Extinção - Art. 78 inciso IV da LPI
(45) 29/12/1998
(73) General Electric Company (US)
Em virtude da extinção publicada na RPI 2606 de 15-12-2020 e considerando ausência de manifestação dentro dos prazos legais, informo que cabe ser mantida a extinção da patente e seus certificados, conforme o disposto no artigo 12, da resolução 113/2013.

(11) PI 9205422-6 B1

Código 24.10 - Manutenção da Extinção - Art. 78 inciso IV da LPI
(45) 15/06/1999
(73) Robert Bosch GmbH (DE)
Em virtude da extinção publicada na RPI 2606 de 15-12-2020 e considerando ausência de manifestação dentro dos prazos legais, informo que cabe ser mantida a extinção da patente e seus certificados, conforme o disposto no artigo 12, da resolução 113/2013.

(11) PI 9205424-2 B1

Código 24.10 - Manutenção da Extinção - Art. 78 inciso IV da LPI
(45) 13/06/2000
(73) Orbital Engine Company (Australia) PTY. Limited (AU)
Em virtude da extinção publicada na RPI 2606 de 15-12-2020 e considerando ausência de manifestação dentro dos prazos legais, informo que cabe ser mantida a extinção da patente e seus certificados, conforme o disposto no artigo 12, da resolução 113/2013.

(11) PI 9205444-7 B1	<p>Código 24.10 - Manutenção da Extinção - Art. 78 inciso IV da LPI (45) 24/08/1999 (73) Scania Cv Aktiebolag. (SE)</p> <p>Em virtude da extinção publicada na RPI 2606 de 15-12-2020 e considerando ausência de manifestação dentro dos prazos legais, informo que cabe ser mantida a extinção da patente e seus certificados, conforme o disposto no artigo 12, da resolução 113/2013.</p>
(11) PI 9205455-2 B1	<p>Código 24.10 - Manutenção da Extinção - Art. 78 inciso IV da LPI (45) 27/07/1999 (73) Foseco International Limited, companhia britânica (GB)</p> <p>Em virtude da extinção publicada na RPI 2606 de 15-12-2020 e considerando ausência de manifestação dentro dos prazos legais, informo que cabe ser mantida a extinção da patente e seus certificados, conforme o disposto no artigo 12, da resolução 113/2013.</p>
(11) PI 9205456-0 B1	<p>Código 24.10 - Manutenção da Extinção - Art. 78 inciso IV da LPI (45) 25/11/1997 (73) Advantage Lift Systems, Inc. (US)</p> <p>Em virtude da extinção publicada na RPI 2606 de 15-12-2020 e considerando ausência de manifestação dentro dos prazos legais, informo que cabe ser mantida a extinção da patente e seus certificados, conforme o disposto no artigo 12, da resolução 113/2013.</p>
(11) PI 9205461-7 B1	<p>Código 24.10 - Manutenção da Extinção - Art. 78 inciso IV da LPI (45) 08/03/2000 (73) Syngenta Limited (GB)</p> <p>Em virtude da extinção publicada na RPI 2606 de 15-12-2020 e considerando ausência de manifestação dentro dos prazos legais, informo que cabe ser mantida a extinção da patente e seus certificados, conforme o disposto no artigo 12, da resolução 113/2013.</p>
(11) PI 9205470-6 B1	<p>Código 24.10 - Manutenção da Extinção - Art. 78 inciso IV da LPI (45) 30/05/2000 (73) Munters Corporation (US)</p> <p>Em virtude da extinção publicada na RPI 2606 de 15-12-2020 e considerando ausência de manifestação dentro dos prazos legais, informo que cabe ser mantida a extinção da patente e seus certificados, conforme o disposto no artigo 12, da resolução 113/2013.</p>
(11) PI 9205486-2 B1	<p>Código 24.10 - Manutenção da Extinção - Art. 78 inciso IV da LPI (45) 25/08/1998</p>

(73) Joerg Wiemers (DE) ; Frank Wiemers (DE)

Em virtude da extinção publicada na RPI 2606 de 15-12-2020 e considerando ausência de manifestação dentro dos prazos legais, informo que cabe ser mantida a extinção da patente e seus certificados, conforme o disposto no artigo 12, da resolução 113/2013.

(11) PI 9205491-9 B1

Código 24.10 - Manutenção da Extinção - Art. 78 inciso IV da LPI

(45) 24/08/1999

(73) Abb Power T & D Company Inc (US)

Em virtude da extinção publicada na RPI 2606 de 15-12-2020 e considerando ausência de manifestação dentro dos prazos legais, informo que cabe ser mantida a extinção da patente e seus certificados, conforme o disposto no artigo 12, da resolução 113/2013.

(11) PI 9205492-7 B1

Código 24.10 - Manutenção da Extinção - Art. 78 inciso IV da LPI

(45) 29/06/1999

(73) Advanced Power Technology, Inc. (US)

Em virtude da extinção publicada na RPI 2606 de 15-12-2020 e considerando ausência de manifestação dentro dos prazos legais, informo que cabe ser mantida a extinção da patente e seus certificados, conforme o disposto no artigo 12, da resolução 113/2013.

(11) PI 9205499-4 B1

Código 24.10 - Manutenção da Extinção - Art. 78 inciso IV da LPI

(45) 24/08/1999

(73) Motorola, Inc. (US)

Em virtude da extinção publicada na RPI 2606 de 15-12-2020 e considerando ausência de manifestação dentro dos prazos legais, informo que cabe ser mantida a extinção da patente e seus certificados, conforme o disposto no artigo 12, da resolução 113/2013.

(11) PI 9205500-1 B1

Código 24.10 - Manutenção da Extinção - Art. 78 inciso IV da LPI

(45) 30/06/1998

(73) Alexandr Vasilievich Pugachev (RU)

Em virtude da extinção publicada na RPI 2606 de 15-12-2020 e considerando ausência de manifestação dentro dos prazos legais, informo que cabe ser mantida a extinção da patente e seus certificados, conforme o disposto no artigo 12, da resolução 113/2013.

(11) PI 9205501-0 B1

Código 24.10 - Manutenção da Extinção - Art. 78 inciso IV da LPI

(45) 25/08/1998

(73) SWF Auto Electric GmbH (DE)

Em virtude da extinção publicada na RPI 2606 de 15-12-2020 e considerando ausência de manifestação dentro dos prazos legais, informo que cabe ser

mantida a extinção da patente e seus certificados, conforme o disposto no artigo 12, da resolução 113/2013.

(11) PI 9205502-8 B1

Código 24.10 - Manutenção da Extinção - Art. 78 inciso IV da LPI

(45) 27/07/1999

(73) Telefonaktiebolaget L.M. Ericsson (SE)

Em virtude da extinção publicada na RPI 2606 de 15-12-2020 e considerando ausência de manifestação dentro dos prazos legais, informo que cabe ser mantida a extinção da patente e seus certificados, conforme o disposto no artigo 12, da resolução 113/2013.

(11) PI 9205503-6 B1

Código 24.10 - Manutenção da Extinção - Art. 78 inciso IV da LPI

(45) 29/09/1998

(73) Caterpillar, Inc. (US)

Em virtude da extinção publicada na RPI 2606 de 15-12-2020 e considerando ausência de manifestação dentro dos prazos legais, informo que cabe ser mantida a extinção da patente e seus certificados, conforme o disposto no artigo 12, da resolução 113/2013.

(11) PI 9205518-4 B1

Código 24.10 - Manutenção da Extinção - Art. 78 inciso IV da LPI

(45) 11/01/2000

(73) Arnes Plat AB (SE)

Em virtude da extinção publicada na RPI 2606 de 15-12-2020 e considerando ausência de manifestação dentro dos prazos legais, informo que cabe ser mantida a extinção da patente e seus certificados, conforme o disposto no artigo 12, da resolução 113/2013.

(11) PI 9205523-0 B1

Código 24.10 - Manutenção da Extinção - Art. 78 inciso IV da LPI

(45) 27/06/2000

(73) Minnesota Mining and Manufacturing Company (US)

Em virtude da extinção publicada na RPI 2606 de 15-12-2020 e considerando ausência de manifestação dentro dos prazos legais, informo que cabe ser mantida a extinção da patente e seus certificados, conforme o disposto no artigo 12, da resolução 113/2013.

(11) PI 9205529-0 B1

Código 24.10 - Manutenção da Extinção - Art. 78 inciso IV da LPI

(45) 08/09/1999

(73) Henkel Corporation (US)

Em virtude da extinção publicada na RPI 2606 de 15-12-2020 e considerando ausência de manifestação dentro dos prazos legais, informo que cabe ser mantida a extinção da patente e seus certificados, conforme o disposto no artigo 12, da resolução 113/2013.

(11) PI 9205534-6 B1	<p>Código 24.10 - Manutenção da Extinção - Art. 78 inciso IV da LPI (45) 24/11/1998 (73) Den Norske Stats Oljeselskap A.S (NO) Em virtude da extinção publicada na RPI 2606 de 15-12-2020 e considerando ausência de manifestação dentro dos prazos legais, informo que cabe ser mantida a extinção da patente e seus certificados, conforme o disposto no artigo 12, da resolução 113/2013.</p>
(11) PI 9205541-9 B1	<p>Código 24.10 - Manutenção da Extinção - Art. 78 inciso IV da LPI (45) 30/05/2000 (73) W. E. Michael Mikhail (US) Em virtude da extinção publicada na RPI 2606 de 15-12-2020 e considerando ausência de manifestação dentro dos prazos legais, informo que cabe ser mantida a extinção da patente e seus certificados, conforme o disposto no artigo 12, da resolução 113/2013.</p>
(11) PI 9205546-0 B1	<p>Código 24.10 - Manutenção da Extinção - Art. 78 inciso IV da LPI (45) 29/09/1998 (73) SWF Auto-Electric GmbH (DE) Em virtude da extinção publicada na RPI 2606 de 15-12-2020 e considerando ausência de manifestação dentro dos prazos legais, informo que cabe ser mantida a extinção da patente e seus certificados, conforme o disposto no artigo 12, da resolução 113/2013.</p>
(11) PI 9205547-8 B1	<p>Código 24.10 - Manutenção da Extinção - Art. 78 inciso IV da LPI (45) 29/09/1998 (73) SWF Auto-Electric GmbH (DE) Em virtude da extinção publicada na RPI 2606 de 15-12-2020 e considerando ausência de manifestação dentro dos prazos legais, informo que cabe ser mantida a extinção da patente e seus certificados, conforme o disposto no artigo 12, da resolução 113/2013.</p>
(11) PI 9205550-8 B1	<p>Código 24.10 - Manutenção da Extinção - Art. 78 inciso IV da LPI (45) 30/06/1998 (73) Robert Bosch GmbH (DE) Em virtude da extinção publicada na RPI 2606 de 15-12-2020 e considerando ausência de manifestação dentro dos prazos legais, informo que cabe ser mantida a extinção da patente e seus certificados, conforme o disposto no artigo 12, da resolução 113/2013.</p>
(11) PI 9205553-2 B1	<p>Código 24.10 - Manutenção da Extinção - Art. 78 inciso IV da LPI (45) 24/11/1998 (73) Novo Nordisk A/S (DK)</p>

Em virtude da extinção publicada na RPI 2606 de 15-12-2020 e considerando ausência de manifestação dentro dos prazos legais, informo que cabe ser mantida a extinção da patente e seus certificados, conforme o disposto no artigo 12, da resolução 113/2013.

(11) PI 9205556-7 B1

Código 24.10 - Manutenção da Extinção - Art. 78 inciso IV da LPI

(45) 25/08/1998

(73) Bundy Corporation (US)

Em virtude da extinção publicada na RPI 2606 de 15-12-2020 e considerando ausência de manifestação dentro dos prazos legais, informo que cabe ser mantida a extinção da patente e seus certificados, conforme o disposto no artigo 12, da resolução 113/2013.

(11) PI 9205561-3 B1

Código 24.10 - Manutenção da Extinção - Art. 78 inciso IV da LPI

(45) 25/11/1997

(73) Navion ASA (NO)

Em virtude da extinção publicada na RPI 2606 de 15-12-2020 e considerando ausência de manifestação dentro dos prazos legais, informo que cabe ser mantida a extinção da patente e seus certificados, conforme o disposto no artigo 12, da resolução 113/2013.

(11) PI 9205573-7 B1

Código 24.10 - Manutenção da Extinção - Art. 78 inciso IV da LPI

(45) 08/03/2000

(73) SKW Polymers GmbH (DE)

Em virtude da extinção publicada na RPI 2606 de 15-12-2020 e considerando ausência de manifestação dentro dos prazos legais, informo que cabe ser mantida a extinção da patente e seus certificados, conforme o disposto no artigo 12, da resolução 113/2013.

(11) PI 9205574-5 B1

Código 24.10 - Manutenção da Extinção - Art. 78 inciso IV da LPI

(45) 30/06/1998

(73) Charles L. Carter (US) ; Jack Bottoms, Jr (US)

Em virtude da extinção publicada na RPI 2606 de 15-12-2020 e considerando ausência de manifestação dentro dos prazos legais, informo que cabe ser mantida a extinção da patente e seus certificados, conforme o disposto no artigo 12, da resolução 113/2013.

(11) PI 9205578-8 B1

Código 24.10 - Manutenção da Extinção - Art. 78 inciso IV da LPI

(45) 18/04/2000

(73) Robert Bosch GmbH (DE)

Em virtude da extinção publicada na RPI 2606 de 15-12-2020 e considerando ausência de manifestação dentro dos prazos legais, informo que cabe ser mantida a extinção da patente e seus certificados, conforme o disposto no

artigo 12, da resolução 113/2013.

(11) PI 9205584-2 B1

Código 24.10 - Manutenção da Extinção - Art. 78 inciso IV da LPI

(45) 11/01/2000

(73) Zeneca Limited (GB)

Em virtude da extinção publicada na RPI 2606 de 15-12-2020 e considerando ausência de manifestação dentro dos prazos legais, informo que cabe ser mantida a extinção da patente e seus certificados, conforme o disposto no artigo 12, da resolução 113/2013.

(11) PI 9205593-1 B1

Código 24.10 - Manutenção da Extinção - Art. 78 inciso IV da LPI

(45) 30/11/1999

(73) Minnesota Mining and Manufacturing Company (US)

Em virtude da extinção publicada na RPI 2606 de 15-12-2020 e considerando ausência de manifestação dentro dos prazos legais, informo que cabe ser mantida a extinção da patente e seus certificados, conforme o disposto no artigo 12, da resolução 113/2013.

(11) PI 9205602-4 B1

Código 24.10 - Manutenção da Extinção - Art. 78 inciso IV da LPI

(45) 29/09/1998

(73) Oy Logset AB. (FI)

Em virtude da extinção publicada na RPI 2606 de 15-12-2020 e considerando ausência de manifestação dentro dos prazos legais, informo que cabe ser mantida a extinção da patente e seus certificados, conforme o disposto no artigo 12, da resolução 113/2013.

(11) PI 9205604-0 B1

Código 24.10 - Manutenção da Extinção - Art. 78 inciso IV da LPI

(45) 08/03/2000

(73) Baxter International Inc (US)

Em virtude da extinção publicada na RPI 2606 de 15-12-2020 e considerando ausência de manifestação dentro dos prazos legais, informo que cabe ser mantida a extinção da patente e seus certificados, conforme o disposto no artigo 12, da resolução 113/2013.

(11) PI 9205607-5 B1

Código 24.10 - Manutenção da Extinção - Art. 78 inciso IV da LPI

(45) 18/05/1999

(73) Telefonaktiebolaget L.M. Ericsson (SE)

Em virtude da extinção publicada na RPI 2606 de 15-12-2020 e considerando ausência de manifestação dentro dos prazos legais, informo que cabe ser mantida a extinção da patente e seus certificados, conforme o disposto no artigo 12, da resolução 113/2013.

(11) PI 9205611-3 B1

Código 24.10 - Manutenção da Extinção - Art. 78 inciso IV da LPI

(45) 15/06/1999

(73) Telefonaktiebolaget L.M. Ericsson (SE)

Em virtude da extinção publicada na RPI 2606 de 15-12-2020 e considerando ausência de manifestação dentro dos prazos legais, informo que cabe ser mantida a extinção da patente e seus certificados, conforme o disposto no artigo 12, da resolução 113/2013.

(11) PI 9205617-2 B1

Código 24.10 - Manutenção da Extinção - Art. 78 inciso IV da LPI

(45) 29/06/1999

(73) Motorola, Inc. (US)

Em virtude da extinção publicada na RPI 2606 de 15-12-2020 e considerando ausência de manifestação dentro dos prazos legais, informo que cabe ser mantida a extinção da patente e seus certificados, conforme o disposto no artigo 12, da resolução 113/2013.

(11) PI 9205618-0 B1

Código 24.10 - Manutenção da Extinção - Art. 78 inciso IV da LPI

(45) 29/09/1998

(73) SWF Auto-Electric GmbH (DE)

Em virtude da extinção publicada na RPI 2606 de 15-12-2020 e considerando ausência de manifestação dentro dos prazos legais, informo que cabe ser mantida a extinção da patente e seus certificados, conforme o disposto no artigo 12, da resolução 113/2013.

(11) PI 9205622-9 B1

Código 24.10 - Manutenção da Extinção - Art. 78 inciso IV da LPI

(45) 29/06/1999

(73) Technological Resources Pty. Limited (AU)

Em virtude da extinção publicada na RPI 2606 de 15-12-2020 e considerando ausência de manifestação dentro dos prazos legais, informo que cabe ser mantida a extinção da patente e seus certificados, conforme o disposto no artigo 12, da resolução 113/2013.

(11) PI 9205631-8 B1

Código 24.10 - Manutenção da Extinção - Art. 78 inciso IV da LPI

(45) 24/08/1999

(73) Compagnie Générale Des Etablissements Michelin - Michelin Et Cie (FR)

Em virtude da extinção publicada na RPI 2606 de 15-12-2020 e considerando ausência de manifestação dentro dos prazos legais, informo que cabe ser mantida a extinção da patente e seus certificados, conforme o disposto no artigo 12, da resolução 113/2013.

(11) PI 9205634-2 B1

Código 24.10 - Manutenção da Extinção - Art. 78 inciso IV da LPI

(45) 24/11/1998

(73) Thomson Consumer Electronics, Inc (US)

Em virtude da extinção publicada na RPI 2606 de 15-12-2020 e considerando

ausência de manifestação dentro dos prazos legais, informo que cabe ser mantida a extinção da patente e seus certificados, conforme o disposto no artigo 12, da resolução 113/2013.

(11) PI 9205637-7 B1

Código 24.10 - Manutenção da Extinção - Art. 78 inciso IV da LPI

(45) 30/11/1999

(73) Chartec Laboratories A/S. (DK)

Em virtude da extinção publicada na RPI 2606 de 15-12-2020 e considerando ausência de manifestação dentro dos prazos legais, informo que cabe ser mantida a extinção da patente e seus certificados, conforme o disposto no artigo 12, da resolução 113/2013.

(11) PI 9205648-2 B1

Código 24.10 - Manutenção da Extinção - Art. 78 inciso IV da LPI

(45) 11/01/2000

(73) DriveSol Global Steering, Inc. (US)

Em virtude da extinção publicada na RPI 2606 de 15-12-2020 e considerando ausência de manifestação dentro dos prazos legais, informo que cabe ser mantida a extinção da patente e seus certificados, conforme o disposto no artigo 12, da resolução 113/2013.

(11) PI 9205653-9 B1

Código 24.10 - Manutenção da Extinção - Art. 78 inciso IV da LPI

(45) 23/02/1999

(73) Motorola, Inc. (US)

Em virtude da extinção publicada na RPI 2606 de 15-12-2020 e considerando ausência de manifestação dentro dos prazos legais, informo que cabe ser mantida a extinção da patente e seus certificados, conforme o disposto no artigo 12, da resolução 113/2013.

(11) PI 9205656-3 B1

Código 24.10 - Manutenção da Extinção - Art. 78 inciso IV da LPI

(45) 11/01/2000

(73) The Gillette Company (US)

Em virtude da extinção publicada na RPI 2606 de 15-12-2020 e considerando ausência de manifestação dentro dos prazos legais, informo que cabe ser mantida a extinção da patente e seus certificados, conforme o disposto no artigo 12, da resolução 113/2013.

(11) PI 9205658-0 B1

Código 24.10 - Manutenção da Extinção - Art. 78 inciso IV da LPI

(45) 29/06/1999

(73) Minnesota Mining and Manufacturing Company (US)

Em virtude da extinção publicada na RPI 2606 de 15-12-2020 e considerando ausência de manifestação dentro dos prazos legais, informo que cabe ser mantida a extinção da patente e seus certificados, conforme o disposto no artigo 12, da resolução 113/2013.

(11) PI 9205659-8 B1	Código 24.10 - Manutenção da Extinção - Art. 78 inciso IV da LPI (45) 30/09/1997 (73) Marcel Matiere (FR) Em virtude da extinção publicada na RPI 2606 de 15-12-2020 e considerando ausência de manifestação dentro dos prazos legais, informo que cabe ser mantida a extinção da patente e seus certificados, conforme o disposto no artigo 12, da resolução 113/2013.
(11) PI 9205665-2 B1	Código 24.10 - Manutenção da Extinção - Art. 78 inciso IV da LPI (45) 30/06/1998 (73) Orbital Engine Company (Australia) PTY. Limited (AU) Em virtude da extinção publicada na RPI 2606 de 15-12-2020 e considerando ausência de manifestação dentro dos prazos legais, informo que cabe ser mantida a extinção da patente e seus certificados, conforme o disposto no artigo 12, da resolução 113/2013.
(11) PI 9205672-5 B1	Código 24.10 - Manutenção da Extinção - Art. 78 inciso IV da LPI (45) 11/01/2000 (73) Atofina Chemicals, Inc (US) Em virtude da extinção publicada na RPI 2606 de 15-12-2020 e considerando ausência de manifestação dentro dos prazos legais, informo que cabe ser mantida a extinção da patente e seus certificados, conforme o disposto no artigo 12, da resolução 113/2013.
(11) PI 9205673-3 B1	Código 24.10 - Manutenção da Extinção - Art. 78 inciso IV da LPI (45) 11/01/2000 (73) Atofina Chemicals, Inc (US) Em virtude da extinção publicada na RPI 2606 de 15-12-2020 e considerando ausência de manifestação dentro dos prazos legais, informo que cabe ser mantida a extinção da patente e seus certificados, conforme o disposto no artigo 12, da resolução 113/2013.
(11) PI 9205689-0 B1	Código 24.10 - Manutenção da Extinção - Art. 78 inciso IV da LPI (45) 08/03/2000 (73) Pohang Iron & Steel Co., Ltd. (KR) ; Research Institute Of Industrial Science & Technology (KR) Em virtude da extinção publicada na RPI 2606 de 15-12-2020 e considerando ausência de manifestação dentro dos prazos legais, informo que cabe ser mantida a extinção da patente e seus certificados, conforme o disposto no artigo 12, da resolução 113/2013.
(11) PI 9205691-1 B1	Código 24.10 - Manutenção da Extinção - Art. 78 inciso IV da LPI

(45) 25/11/1997

(73) Kamyrt Aktiebolag (SE)

Em virtude da extinção publicada na RPI 2606 de 15-12-2020 e considerando ausência de manifestação dentro dos prazos legais, informo que cabe ser mantida a extinção da patente e seus certificados, conforme o disposto no artigo 12, da resolução 113/2013.

(11) PI 9205692-0 B1

Código 24.10 - Manutenção da Extinção - Art. 78 inciso IV da LPI

(45) 30/09/1997

(73) Qinetiq Limited

Em virtude da extinção publicada na RPI 2606 de 15-12-2020 e considerando ausência de manifestação dentro dos prazos legais, informo que cabe ser mantida a extinção da patente e seus certificados, conforme o disposto no artigo 12, da resolução 113/2013.

(11) PI 9205695-4 B1

Código 24.10 - Manutenção da Extinção - Art. 78 inciso IV da LPI

(45) 30/05/2000

(73) The Gillette Company (US)

Em virtude da extinção publicada na RPI 2606 de 15-12-2020 e considerando ausência de manifestação dentro dos prazos legais, informo que cabe ser mantida a extinção da patente e seus certificados, conforme o disposto no artigo 12, da resolução 113/2013.

(11) PI 9205697-0 B1

Código 24.10 - Manutenção da Extinção - Art. 78 inciso IV da LPI

(45) 25/11/1997

(73) Novo Nordisk A/S (DK) ; APV Baker AS (DK)

Em virtude da extinção publicada na RPI 2606 de 15-12-2020 e considerando ausência de manifestação dentro dos prazos legais, informo que cabe ser mantida a extinção da patente e seus certificados, conforme o disposto no artigo 12, da resolução 113/2013.

(11) PI 9205706-3 B1

Código 24.10 - Manutenção da Extinção - Art. 78 inciso IV da LPI

(45) 24/08/1999

(73) Olin Corporation (US)

Em virtude da extinção publicada na RPI 2606 de 15-12-2020 e considerando ausência de manifestação dentro dos prazos legais, informo que cabe ser mantida a extinção da patente e seus certificados, conforme o disposto no artigo 12, da resolução 113/2013.

(11) PI 9205707-1 B1

Código 24.10 - Manutenção da Extinção - Art. 78 inciso IV da LPI

(45) 30/05/2000

(73) Ciba Specialty Chemicals Holding Inc. - Ciba Spezialitätenchemie Holding AG - Ciba Spécialités Chimiques Holding SA (CH)

Em virtude da extinção publicada na RPI 2606 de 15-12-2020 e considerando ausência de manifestação dentro dos prazos legais, informo que cabe ser mantida a extinção da patente e seus certificados, conforme o disposto no artigo 12, da resolução 113/2013.

(11) PI 9205711-0 B1

Código 24.10 - Manutenção da Extinção - Art. 78 inciso IV da LPI

(45) 13/06/2000

(73) Monsanto Company (US)

Em virtude da extinção publicada na RPI 2606 de 15-12-2020 e considerando ausência de manifestação dentro dos prazos legais, informo que cabe ser mantida a extinção da patente e seus certificados, conforme o disposto no artigo 12, da resolução 113/2013.

(11) PI 9205718-7 B1

Código 24.10 - Manutenção da Extinção - Art. 78 inciso IV da LPI

(45) 16/05/2000

(73) Bellsouth Corporation (US)

Em virtude da extinção publicada na RPI 2606 de 15-12-2020 e considerando ausência de manifestação dentro dos prazos legais, informo que cabe ser mantida a extinção da patente e seus certificados, conforme o disposto no artigo 12, da resolução 113/2013.

(11) PI 9205721-7 B1

Código 24.10 - Manutenção da Extinção - Art. 78 inciso IV da LPI

(45) 03/11/1999

(73) General Electric Company (US)

Em virtude da extinção publicada na RPI 2606 de 15-12-2020 e considerando ausência de manifestação dentro dos prazos legais, informo que cabe ser mantida a extinção da patente e seus certificados, conforme o disposto no artigo 12, da resolução 113/2013.

(11) PI 9205723-3 B1

Código 24.10 - Manutenção da Extinção - Art. 78 inciso IV da LPI

(45) 30/06/1998

(73) Aktsionernoe Obschestvo Zakrytogo Tipa "Biotekhinvest" (RU)

Em virtude da extinção publicada na RPI 2606 de 15-12-2020 e considerando ausência de manifestação dentro dos prazos legais, informo que cabe ser mantida a extinção da patente e seus certificados, conforme o disposto no artigo 12, da resolução 113/2013.

(11) PI 9205733-0 B1

Código 24.10 - Manutenção da Extinção - Art. 78 inciso IV da LPI

(45) 03/11/1999

(73) TDAO Limited (GB)

Em virtude da extinção publicada na RPI 2606 de 15-12-2020 e considerando ausência de manifestação dentro dos prazos legais, informo que cabe ser mantida a extinção da patente e seus certificados, conforme o disposto no

artigo 12, da resolução 113/2013.

(11) PI 9205746-2 B1

Código 24.10 - Manutenção da Extinção - Art. 78 inciso IV da LPI
(45) 30/11/1999

(73) Energy Biosystems Corporation (US)

Em virtude da extinção publicada na RPI 2606 de 15-12-2020 e considerando ausência de manifestação dentro dos prazos legais, informo que cabe ser mantida a extinção da patente e seus certificados, conforme o disposto no artigo 12, da resolução 113/2013.

(11) PI 9205750-0 B1

Código 24.10 - Manutenção da Extinção - Art. 78 inciso IV da LPI
(45) 30/06/1998

(73) Erik Johan Halvard Astrom (SE)

Em virtude da extinção publicada na RPI 2606 de 15-12-2020 e considerando ausência de manifestação dentro dos prazos legais, informo que cabe ser mantida a extinção da patente e seus certificados, conforme o disposto no artigo 12, da resolução 113/2013.

(11) PI 9205757-8 B1

Código 24.10 - Manutenção da Extinção - Art. 78 inciso IV da LPI
(45) 15/06/1999

(73) Siemens Aktiengesellschaft (DE)

Em virtude da extinção publicada na RPI 2606 de 15-12-2020 e considerando ausência de manifestação dentro dos prazos legais, informo que cabe ser mantida a extinção da patente e seus certificados, conforme o disposto no artigo 12, da resolução 113/2013.

(11) PI 9205761-6 B1

Código 24.10 - Manutenção da Extinção - Art. 78 inciso IV da LPI
(45) 15/06/1999

(73) Combiform AB (SE)

Em virtude da extinção publicada na RPI 2606 de 15-12-2020 e considerando ausência de manifestação dentro dos prazos legais, informo que cabe ser mantida a extinção da patente e seus certificados, conforme o disposto no artigo 12, da resolução 113/2013.

(11) PI 9205767-5 B1

Código 24.10 - Manutenção da Extinção - Art. 78 inciso IV da LPI
(45) 27/07/1999

(73) Reilly Industries, Inc (US)

Em virtude da extinção publicada na RPI 2606 de 15-12-2020 e considerando ausência de manifestação dentro dos prazos legais, informo que cabe ser mantida a extinção da patente e seus certificados, conforme o disposto no artigo 12, da resolução 113/2013.

(11) PI 9205768-3 B1

Código 24.10 - Manutenção da Extinção - Art. 78 inciso IV da LPI

(45) 11/01/2000

(73) Reilly Industries, Inc (US)

Em virtude da extinção publicada na RPI 2606 de 15-12-2020 e considerando ausência de manifestação dentro dos prazos legais, informo que cabe ser mantida a extinção da patente e seus certificados, conforme o disposto no artigo 12, da resolução 113/2013.

(11) PI 9205777-2 B1

Código 24.10 - Manutenção da Extinção - Art. 78 inciso IV da LPI

(45) 24/11/1998

(73) Lift Verkaufsgeraete-Gesellschaft M.B.H (AT)

Em virtude da extinção publicada na RPI 2606 de 15-12-2020 e considerando ausência de manifestação dentro dos prazos legais, informo que cabe ser mantida a extinção da patente e seus certificados, conforme o disposto no artigo 12, da resolução 113/2013.

(11) PI 9205778-0 B1

Código 24.10 - Manutenção da Extinção - Art. 78 inciso IV da LPI

(45) 16/05/2000

(73) Exxon Chemical Patents Inc (US)

Em virtude da extinção publicada na RPI 2606 de 15-12-2020 e considerando ausência de manifestação dentro dos prazos legais, informo que cabe ser mantida a extinção da patente e seus certificados, conforme o disposto no artigo 12, da resolução 113/2013.

(11) PI 9205791-8 B1

Código 24.10 - Manutenção da Extinção - Art. 78 inciso IV da LPI

(45) 15/06/1999

(73) Raychem Corporation (US)

Em virtude da extinção publicada na RPI 2606 de 15-12-2020 e considerando ausência de manifestação dentro dos prazos legais, informo que cabe ser mantida a extinção da patente e seus certificados, conforme o disposto no artigo 12, da resolução 113/2013.

(11) PI 9205793-4 B1

Código 24.10 - Manutenção da Extinção - Art. 78 inciso IV da LPI

(45) 30/06/1998

(73) BMH Wood Technology Oy (FI)

Em virtude da extinção publicada na RPI 2606 de 15-12-2020 e considerando ausência de manifestação dentro dos prazos legais, informo que cabe ser mantida a extinção da patente e seus certificados, conforme o disposto no artigo 12, da resolução 113/2013.

(11) PI 9205808-6 B1

Código 24.10 - Manutenção da Extinção - Art. 78 inciso IV da LPI

(45) 18/04/2000

(73) Minnesota Mining and Manufacturing Company (US)

Em virtude da extinção publicada na RPI 2606 de 15-12-2020 e considerando

ausência de manifestação dentro dos prazos legais, informo que cabe ser mantida a extinção da patente e seus certificados, conforme o disposto no artigo 12, da resolução 113/2013.

(11) PI 9205813-2 B1

Código 24.10 - Manutenção da Extinção - Art. 78 inciso IV da LPI

(45) 29/06/1999

(73) Robert W. Copple (US)

Em virtude da extinção publicada na RPI 2606 de 15-12-2020 e considerando ausência de manifestação dentro dos prazos legais, informo que cabe ser mantida a extinção da patente e seus certificados, conforme o disposto no artigo 12, da resolução 113/2013.

(11) PI 9205815-9 B1

Código 24.10 - Manutenção da Extinção - Art. 78 inciso IV da LPI

(45) 11/01/2000

(73) Minnesota Mining and Manufacturing Company (US)

Em virtude da extinção publicada na RPI 2606 de 15-12-2020 e considerando ausência de manifestação dentro dos prazos legais, informo que cabe ser mantida a extinção da patente e seus certificados, conforme o disposto no artigo 12, da resolução 113/2013.

(11) PI 9205826-4 B1

Código 24.10 - Manutenção da Extinção - Art. 78 inciso IV da LPI

(45) 24/11/1998

(73) The Torrington Company (US)

Em virtude da extinção publicada na RPI 2606 de 15-12-2020 e considerando ausência de manifestação dentro dos prazos legais, informo que cabe ser mantida a extinção da patente e seus certificados, conforme o disposto no artigo 12, da resolução 113/2013.

(11) PI 9205832-9 B1

Código 24.10 - Manutenção da Extinção - Art. 78 inciso IV da LPI

(45) 25/11/1997

(73) The Gillette Company (US)

Em virtude da extinção publicada na RPI 2606 de 15-12-2020 e considerando ausência de manifestação dentro dos prazos legais, informo que cabe ser mantida a extinção da patente e seus certificados, conforme o disposto no artigo 12, da resolução 113/2013.

(11) PI 9205840-0 B1

Código 24.10 - Manutenção da Extinção - Art. 78 inciso IV da LPI

(45) 11/01/2000

(73) Biostar Development C.V (NL)

Em virtude da extinção publicada na RPI 2606 de 15-12-2020 e considerando ausência de manifestação dentro dos prazos legais, informo que cabe ser mantida a extinção da patente e seus certificados, conforme o disposto no artigo 12, da resolução 113/2013.

(11) PI 9205850-7 B1	<p>Código 24.10 - Manutenção da Extinção - Art. 78 inciso IV da LPI (45) 24/11/1998 (73) Paul Tengesdal (NO)</p> <p>Em virtude da extinção publicada na RPI 2606 de 15-12-2020 e considerando ausência de manifestação dentro dos prazos legais, informo que cabe ser mantida a extinção da patente e seus certificados, conforme o disposto no artigo 12, da resolução 113/2013.</p>
(11) PI 9205853-1 B1	<p>Código 24.10 - Manutenção da Extinção - Art. 78 inciso IV da LPI (45) 16/05/2000 (73) Red Spot Paint & Varnish Co., Inc. (US)</p> <p>Em virtude da extinção publicada na RPI 2606 de 15-12-2020 e considerando ausência de manifestação dentro dos prazos legais, informo que cabe ser mantida a extinção da patente e seus certificados, conforme o disposto no artigo 12, da resolução 113/2013.</p>
(11) PI 9205857-4 B1	<p>Código 24.10 - Manutenção da Extinção - Art. 78 inciso IV da LPI (45) 29/09/1998 (73) Minnesota Mining and Manufacturing Company (US)</p> <p>Em virtude da extinção publicada na RPI 2606 de 15-12-2020 e considerando ausência de manifestação dentro dos prazos legais, informo que cabe ser mantida a extinção da patente e seus certificados, conforme o disposto no artigo 12, da resolução 113/2013.</p>
(11) PI 9205862-0 B1	<p>Código 24.10 - Manutenção da Extinção - Art. 78 inciso IV da LPI (45) 26/08/1997 (73) Sab Wabco AB (SE)</p> <p>Em virtude da extinção publicada na RPI 2606 de 15-12-2020 e considerando ausência de manifestação dentro dos prazos legais, informo que cabe ser mantida a extinção da patente e seus certificados, conforme o disposto no artigo 12, da resolução 113/2013.</p>
(11) PI 9205863-9 B1	<p>Código 24.10 - Manutenção da Extinção - Art. 78 inciso IV da LPI (45) 29/06/1999 (73) Russel James Eathorne (AU)</p> <p>Em virtude da extinção publicada na RPI 2606 de 15-12-2020 e considerando ausência de manifestação dentro dos prazos legais, informo que cabe ser mantida a extinção da patente e seus certificados, conforme o disposto no artigo 12, da resolução 113/2013.</p>
(11) PI 9205866-3 B1	<p>Código 24.10 - Manutenção da Extinção - Art. 78 inciso IV da LPI (45) 16/05/2000</p>

(73) Battelle Memorial Institute (US)

Em virtude da extinção publicada na RPI 2606 de 15-12-2020 e considerando ausência de manifestação dentro dos prazos legais, informo que cabe ser mantida a extinção da patente e seus certificados, conforme o disposto no artigo 12, da resolução 113/2013.

(11) PI 9205887-6 B1

Código 24.10 - Manutenção da Extinção - Art. 78 inciso IV da LPI

(45) 30/06/1998

(73) AB Volvo (SE)

Em virtude da extinção publicada na RPI 2606 de 15-12-2020 e considerando ausência de manifestação dentro dos prazos legais, informo que cabe ser mantida a extinção da patente e seus certificados, conforme o disposto no artigo 12, da resolução 113/2013.

(11) PI 9205899-0 B1

Código 24.10 - Manutenção da Extinção - Art. 78 inciso IV da LPI

(45) 25/11/1997

(73) Loderway PTY. Limited (AU)

Em virtude da extinção publicada na RPI 2606 de 15-12-2020 e considerando ausência de manifestação dentro dos prazos legais, informo que cabe ser mantida a extinção da patente e seus certificados, conforme o disposto no artigo 12, da resolução 113/2013.

(11) PI 9205902-3 B1

Código 24.10 - Manutenção da Extinção - Art. 78 inciso IV da LPI

(45) 11/01/2000

(73) Zeneca Limited (GB)

Em virtude da extinção publicada na RPI 2606 de 15-12-2020 e considerando ausência de manifestação dentro dos prazos legais, informo que cabe ser mantida a extinção da patente e seus certificados, conforme o disposto no artigo 12, da resolução 113/2013.

(11) PI 9205904-0 B1

Código 24.10 - Manutenção da Extinção - Art. 78 inciso IV da LPI

(45) 08/03/2000

(73) Hoganas AB (SE)

Em virtude da extinção publicada na RPI 2606 de 15-12-2020 e considerando ausência de manifestação dentro dos prazos legais, informo que cabe ser mantida a extinção da patente e seus certificados, conforme o disposto no artigo 12, da resolução 113/2013.

(11) PI 9205907-4 B1

Código 24.10 - Manutenção da Extinção - Art. 78 inciso IV da LPI

(45) 25/08/1998

(73) Emitec Gesellschaft Fuer Emissionstechnologie MbH (DE)

Em virtude da extinção publicada na RPI 2606 de 15-12-2020 e considerando ausência de manifestação dentro dos prazos legais, informo que cabe ser

mantida a extinção da patente e seus certificados, conforme o disposto no artigo 12, da resolução 113/2013.

(11) PI 9205909-0 B1

Código 24.10 - Manutenção da Extinção - Art. 78 inciso IV da LPI

(45) 30/05/2000

(73) Ingersoll-Rand Company (US)

Em virtude da extinção publicada na RPI 2606 de 15-12-2020 e considerando ausência de manifestação dentro dos prazos legais, informo que cabe ser mantida a extinção da patente e seus certificados, conforme o disposto no artigo 12, da resolução 113/2013.

(11) PI 9205912-0 B1

Código 24.10 - Manutenção da Extinção - Art. 78 inciso IV da LPI

(45) 25/11/1997

(73) Minnesota Mining and Manufacturing Company (US)

Em virtude da extinção publicada na RPI 2606 de 15-12-2020 e considerando ausência de manifestação dentro dos prazos legais, informo que cabe ser mantida a extinção da patente e seus certificados, conforme o disposto no artigo 12, da resolução 113/2013.

(11) PI 9205913-9 B1

Código 24.10 - Manutenção da Extinção - Art. 78 inciso IV da LPI

(45) 25/11/1997

(73) Minnesota Mining and Manufacturing Company (US)

Em virtude da extinção publicada na RPI 2606 de 15-12-2020 e considerando ausência de manifestação dentro dos prazos legais, informo que cabe ser mantida a extinção da patente e seus certificados, conforme o disposto no artigo 12, da resolução 113/2013.

(11) PI 9205926-0 B1

Código 24.10 - Manutenção da Extinção - Art. 78 inciso IV da LPI

(45) 11/01/2000

(73) Jeyes Limited (GB)

Em virtude da extinção publicada na RPI 2606 de 15-12-2020 e considerando ausência de manifestação dentro dos prazos legais, informo que cabe ser mantida a extinção da patente e seus certificados, conforme o disposto no artigo 12, da resolução 113/2013.

(11) PI 9205941-4 B1

Código 24.10 - Manutenção da Extinção - Art. 78 inciso IV da LPI

(45) 30/06/1998

(73) Robert Bosch GmbH (DE)

Em virtude da extinção publicada na RPI 2606 de 15-12-2020 e considerando ausência de manifestação dentro dos prazos legais, informo que cabe ser mantida a extinção da patente e seus certificados, conforme o disposto no artigo 12, da resolução 113/2013.

(11) PI 9205963-5 B1	<p>Código 24.10 - Manutenção da Extinção - Art. 78 inciso IV da LPI (45) 27/07/1999 (73) Institut Français du Petrole (FR) Em virtude da extinção publicada na RPI 2606 de 15-12-2020 e considerando ausência de manifestação dentro dos prazos legais, informo que cabe ser mantida a extinção da patente e seus certificados, conforme o disposto no artigo 12, da resolução 113/2013.</p>
(11) PI 9205977-5 B1	<p>Código 24.10 - Manutenção da Extinção - Art. 78 inciso IV da LPI (45) 25/08/1998 (73) Jung Yong Ha (KR) Em virtude da extinção publicada na RPI 2606 de 15-12-2020 e considerando ausência de manifestação dentro dos prazos legais, informo que cabe ser mantida a extinção da patente e seus certificados, conforme o disposto no artigo 12, da resolução 113/2013.</p>
(11) PI 9205980-5 B1	<p>Código 24.10 - Manutenção da Extinção - Art. 78 inciso IV da LPI (45) 30/06/1998 (73) Minnesota Mining and Manufacturing Company (US) Em virtude da extinção publicada na RPI 2606 de 15-12-2020 e considerando ausência de manifestação dentro dos prazos legais, informo que cabe ser mantida a extinção da patente e seus certificados, conforme o disposto no artigo 12, da resolução 113/2013.</p>
(11) PI 9205985-6 B1	<p>Código 24.10 - Manutenção da Extinção - Art. 78 inciso IV da LPI (45) 08/03/2000 (73) Paratec Elastomers L.L.C. (US) Em virtude da extinção publicada na RPI 2606 de 15-12-2020 e considerando ausência de manifestação dentro dos prazos legais, informo que cabe ser mantida a extinção da patente e seus certificados, conforme o disposto no artigo 12, da resolução 113/2013.</p>
(11) PI 9205993-7 B1	<p>Código 24.10 - Manutenção da Extinção - Art. 78 inciso IV da LPI (45) 15/06/1999 (73) Minnesota Mining and Manufacturing Company (US) Em virtude da extinção publicada na RPI 2606 de 15-12-2020 e considerando ausência de manifestação dentro dos prazos legais, informo que cabe ser mantida a extinção da patente e seus certificados, conforme o disposto no artigo 12, da resolução 113/2013.</p>
(11) PI 9205995-3 B1	<p>Código 24.10 - Manutenção da Extinção - Art. 78 inciso IV da LPI (45) 26/08/1997 (73) General Mills, Inc. (US)</p>

Em virtude da extinção publicada na RPI 2606 de 15-12-2020 e considerando ausência de manifestação dentro dos prazos legais, informo que cabe ser mantida a extinção da patente e seus certificados, conforme o disposto no artigo 12, da resolução 113/2013.

(11) PI 9205997-0 B1

Código 24.10 - Manutenção da Extinção - Art. 78 inciso IV da LPI

(45) 24/08/1999

(73) Andritz-Patentverwaltungs-Gesellschaft M.B.H. (AT)

Em virtude da extinção publicada na RPI 2606 de 15-12-2020 e considerando ausência de manifestação dentro dos prazos legais, informo que cabe ser mantida a extinção da patente e seus certificados, conforme o disposto no artigo 12, da resolução 113/2013.

(11) PI 9205998-8 B1

Código 24.10 - Manutenção da Extinção - Art. 78 inciso IV da LPI

(45) 11/01/2000

(73) Orbital Engine Company PTY. Limited (AU)

Em virtude da extinção publicada na RPI 2606 de 15-12-2020 e considerando ausência de manifestação dentro dos prazos legais, informo que cabe ser mantida a extinção da patente e seus certificados, conforme o disposto no artigo 12, da resolução 113/2013.

(11) PI 9206000-5 B1

Código 24.10 - Manutenção da Extinção - Art. 78 inciso IV da LPI

(45) 08/03/2000

(73) Melea Limited (GI)

Em virtude da extinção publicada na RPI 2606 de 15-12-2020 e considerando ausência de manifestação dentro dos prazos legais, informo que cabe ser mantida a extinção da patente e seus certificados, conforme o disposto no artigo 12, da resolução 113/2013.

(11) PI 9206008-0 B1

Código 24.10 - Manutenção da Extinção - Art. 78 inciso IV da LPI

(45) 10/08/1999

(73) Aeroquip Corporation (US)

Em virtude da extinção publicada na RPI 2606 de 15-12-2020 e considerando ausência de manifestação dentro dos prazos legais, informo que cabe ser mantida a extinção da patente e seus certificados, conforme o disposto no artigo 12, da resolução 113/2013.

(11) PI 9206011-0 B1

Código 24.10 - Manutenção da Extinção - Art. 78 inciso IV da LPI

(45) 30/11/1999

(73) Nordiskafilt Ab (SE)

Em virtude da extinção publicada na RPI 2606 de 15-12-2020 e considerando ausência de manifestação dentro dos prazos legais, informo que cabe ser mantida a extinção da patente e seus certificados, conforme o disposto no

artigo 12, da resolução 113/2013.

(11) PI 9206024-2 B1

Código 24.10 - Manutenção da Extinção - Art. 78 inciso IV da LPI

(45) 30/09/1997

(73) Brupat Limited (GB)

Em virtude da extinção publicada na RPI 2606 de 15-12-2020 e considerando ausência de manifestação dentro dos prazos legais, informo que cabe ser mantida a extinção da patente e seus certificados, conforme o disposto no artigo 12, da resolução 113/2013.

(11) PI 9206031-5 B1

Código 24.10 - Manutenção da Extinção - Art. 78 inciso IV da LPI

(45) 24/08/1999

(73) Barton G. Jones (US) ; Ray E. Greene (US) ; Eldon C. Blancher II (US)

Em virtude da extinção publicada na RPI 2606 de 15-12-2020 e considerando ausência de manifestação dentro dos prazos legais, informo que cabe ser mantida a extinção da patente e seus certificados, conforme o disposto no artigo 12, da resolução 113/2013.

(11) PI 9206040-4 B1

Código 24.10 - Manutenção da Extinção - Art. 78 inciso IV da LPI

(45) 10/08/1999

(73) International Industrial Engineering S.A. (BE)

Em virtude da extinção publicada na RPI 2606 de 15-12-2020 e considerando ausência de manifestação dentro dos prazos legais, informo que cabe ser mantida a extinção da patente e seus certificados, conforme o disposto no artigo 12, da resolução 113/2013.

(11) PI 9206054-4 B1

Código 24.10 - Manutenção da Extinção - Art. 78 inciso IV da LPI

(45) 30/11/1999

(73) James Holdsworth & Brothers Limited (GB)

Em virtude da extinção publicada na RPI 2606 de 15-12-2020 e considerando ausência de manifestação dentro dos prazos legais, informo que cabe ser mantida a extinção da patente e seus certificados, conforme o disposto no artigo 12, da resolução 113/2013.

(11) PI 9206057-9 B1

Código 24.10 - Manutenção da Extinção - Art. 78 inciso IV da LPI

(45) 25/11/1997

(73) Ulvator AB (SE)

Em virtude da extinção publicada na RPI 2606 de 15-12-2020 e considerando ausência de manifestação dentro dos prazos legais, informo que cabe ser mantida a extinção da patente e seus certificados, conforme o disposto no artigo 12, da resolução 113/2013.

(11) PI 9206063-3 B1

Código 24.10 - Manutenção da Extinção - Art. 78 inciso IV da LPI

(45) 29/06/1999

(73) Ib Obel Pedersen (DK)

Em virtude da extinção publicada na RPI 2606 de 15-12-2020 e considerando ausência de manifestação dentro dos prazos legais, informo que cabe ser mantida a extinção da patente e seus certificados, conforme o disposto no artigo 12, da resolução 113/2013.

(11) PI 9206074-9 B1

Código 24.10 - Manutenção da Extinção - Art. 78 inciso IV da LPI

(45) 30/09/1997

(73) Robert Bosch GmbH (DE)

Em virtude da extinção publicada na RPI 2606 de 15-12-2020 e considerando ausência de manifestação dentro dos prazos legais, informo que cabe ser mantida a extinção da patente e seus certificados, conforme o disposto no artigo 12, da resolução 113/2013.

(11) PI 9206082-0 B1

Código 24.10 - Manutenção da Extinção - Art. 78 inciso IV da LPI

(45) 29/12/1998

(73) USX Engineers And Consultants, Inc. (US)

Em virtude da extinção publicada na RPI 2606 de 15-12-2020 e considerando ausência de manifestação dentro dos prazos legais, informo que cabe ser mantida a extinção da patente e seus certificados, conforme o disposto no artigo 12, da resolução 113/2013.

(11) PI 9206087-0 B1

Código 24.10 - Manutenção da Extinção - Art. 78 inciso IV da LPI

(45) 08/03/2000

(73) Regam Medical Systems AB (SE)

Em virtude da extinção publicada na RPI 2606 de 15-12-2020 e considerando ausência de manifestação dentro dos prazos legais, informo que cabe ser mantida a extinção da patente e seus certificados, conforme o disposto no artigo 12, da resolução 113/2013.

(11) PI 9206094-3 B1

Código 24.10 - Manutenção da Extinção - Art. 78 inciso IV da LPI

(45) 11/01/2000

(73) AMP-Akzo Linlam VOF (NL)

Em virtude da extinção publicada na RPI 2606 de 15-12-2020 e considerando ausência de manifestação dentro dos prazos legais, informo que cabe ser mantida a extinção da patente e seus certificados, conforme o disposto no artigo 12, da resolução 113/2013.

(11) PI 9206097-8 B1

Código 24.10 - Manutenção da Extinção - Art. 78 inciso IV da LPI

(45) 30/09/1997

(73) Minnesota Mining and Manufacturing Company (US)

Em virtude da extinção publicada na RPI 2606 de 15-12-2020 e considerando

ausência de manifestação dentro dos prazos legais, informo que cabe ser mantida a extinção da patente e seus certificados, conforme o disposto no artigo 12, da resolução 113/2013.

(11) PI 9206117-6 B1

Código 24.10 - Manutenção da Extinção - Art. 78 inciso IV da LPI

(45) 10/08/1999

(73) Farrel Corporation (US)

Em virtude da extinção publicada na RPI 2606 de 15-12-2020 e considerando ausência de manifestação dentro dos prazos legais, informo que cabe ser mantida a extinção da patente e seus certificados, conforme o disposto no artigo 12, da resolução 113/2013.

(11) PI 9206120-6 B1

Código 24.10 - Manutenção da Extinção - Art. 78 inciso IV da LPI

(45) 29/09/1998

(73) S.I.T.I. S.P.A. Società Impianti Termoelettrici Industriali (IT)

Em virtude da extinção publicada na RPI 2606 de 15-12-2020 e considerando ausência de manifestação dentro dos prazos legais, informo que cabe ser mantida a extinção da patente e seus certificados, conforme o disposto no artigo 12, da resolução 113/2013.

(11) PI 9206124-9 B1

Código 24.10 - Manutenção da Extinção - Art. 78 inciso IV da LPI

(45) 30/09/1997

(73) Ford Motor Company Limited (GB)

Em virtude da extinção publicada na RPI 2606 de 15-12-2020 e considerando ausência de manifestação dentro dos prazos legais, informo que cabe ser mantida a extinção da patente e seus certificados, conforme o disposto no artigo 12, da resolução 113/2013.

(11) PI 9206125-7 B1

Código 24.10 - Manutenção da Extinção - Art. 78 inciso IV da LPI

(45) 23/02/1999

(73) Parker Pen (I.P) Limited (GB)

Em virtude da extinção publicada na RPI 2606 de 15-12-2020 e considerando ausência de manifestação dentro dos prazos legais, informo que cabe ser mantida a extinção da patente e seus certificados, conforme o disposto no artigo 12, da resolução 113/2013.

(11) PI 9206127-3 B1

Código 24.10 - Manutenção da Extinção - Art. 78 inciso IV da LPI

(45) 30/06/1998

(73) Riedhammer GMBH Und Co. KG. (DE)

Em virtude da extinção publicada na RPI 2606 de 15-12-2020 e considerando ausência de manifestação dentro dos prazos legais, informo que cabe ser mantida a extinção da patente e seus certificados, conforme o disposto no artigo 12, da resolução 113/2013.

(11) PI 9206129-0 B1	<p>Código 24.10 - Manutenção da Extinção - Art. 78 inciso IV da LPI (45) 08/03/2000 (73) Hoganas AB (SE)</p> <p>Em virtude da extinção publicada na RPI 2606 de 15-12-2020 e considerando ausência de manifestação dentro dos prazos legais, informo que cabe ser mantida a extinção da patente e seus certificados, conforme o disposto no artigo 12, da resolução 113/2013.</p>
(11) PI 9206132-0 B1	<p>Código 24.10 - Manutenção da Extinção - Art. 78 inciso IV da LPI (45) 24/11/1998 (73) J. Ralph Johler (US)</p> <p>Em virtude da extinção publicada na RPI 2606 de 15-12-2020 e considerando ausência de manifestação dentro dos prazos legais, informo que cabe ser mantida a extinção da patente e seus certificados, conforme o disposto no artigo 12, da resolução 113/2013.</p>
(11) PI 9206137-0 B1	<p>Código 24.10 - Manutenção da Extinção - Art. 78 inciso IV da LPI (45) 24/11/1998 (73) Escalator Advertising Limited (NZ)</p> <p>Em virtude da extinção publicada na RPI 2606 de 15-12-2020 e considerando ausência de manifestação dentro dos prazos legais, informo que cabe ser mantida a extinção da patente e seus certificados, conforme o disposto no artigo 12, da resolução 113/2013.</p>
(11) PI 9206150-8 B1	<p>Código 24.10 - Manutenção da Extinção - Art. 78 inciso IV da LPI (45) 16/05/2000 (73) The Procter & Gamble Company (US)</p> <p>Em virtude da extinção publicada na RPI 2606 de 15-12-2020 e considerando ausência de manifestação dentro dos prazos legais, informo que cabe ser mantida a extinção da patente e seus certificados, conforme o disposto no artigo 12, da resolução 113/2013.</p>
(11) PI 9206151-6 B1	<p>Código 24.10 - Manutenção da Extinção - Art. 78 inciso IV da LPI (45) 30/11/1999 (73) The Procter & Gamble Company (US)</p> <p>Em virtude da extinção publicada na RPI 2606 de 15-12-2020 e considerando ausência de manifestação dentro dos prazos legais, informo que cabe ser mantida a extinção da patente e seus certificados, conforme o disposto no artigo 12, da resolução 113/2013.</p>
(11) PI 9206158-3 B1	<p>Código 24.10 - Manutenção da Extinção - Art. 78 inciso IV da LPI (45) 24/11/1998</p>

(73) Norsk Hydro a.s (NO)

Em virtude da extinção publicada na RPI 2606 de 15-12-2020 e considerando ausência de manifestação dentro dos prazos legais, informo que cabe ser mantida a extinção da patente e seus certificados, conforme o disposto no artigo 12, da resolução 113/2013.

(11) PI 9206165-6 B1

Código 24.10 - Manutenção da Extinção - Art. 78 inciso IV da LPI

(45) 24/11/1998

(73) Marc A. Paradis (CA)

Em virtude da extinção publicada na RPI 2606 de 15-12-2020 e considerando ausência de manifestação dentro dos prazos legais, informo que cabe ser mantida a extinção da patente e seus certificados, conforme o disposto no artigo 12, da resolução 113/2013.

(11) PI 9206178-8 B1

Código 24.10 - Manutenção da Extinção - Art. 78 inciso IV da LPI

(45) 29/06/1999

(73) Robert Bosch Technology Corporation (US)

Em virtude da extinção publicada na RPI 2606 de 15-12-2020 e considerando ausência de manifestação dentro dos prazos legais, informo que cabe ser mantida a extinção da patente e seus certificados, conforme o disposto no artigo 12, da resolução 113/2013.

(11) PI 9206182-6 B1

Código 24.10 - Manutenção da Extinção - Art. 78 inciso IV da LPI

(45) 30/03/1999

(73) The Procter & Gamble Company (US)

Em virtude da extinção publicada na RPI 2606 de 15-12-2020 e considerando ausência de manifestação dentro dos prazos legais, informo que cabe ser mantida a extinção da patente e seus certificados, conforme o disposto no artigo 12, da resolução 113/2013.

(11) PI 9206201-6 B1

Código 24.10 - Manutenção da Extinção - Art. 78 inciso IV da LPI

(45) 30/06/1998

(73) Minnesota Mining and Manufacturing Company (US)

Em virtude da extinção publicada na RPI 2606 de 15-12-2020 e considerando ausência de manifestação dentro dos prazos legais, informo que cabe ser mantida a extinção da patente e seus certificados, conforme o disposto no artigo 12, da resolução 113/2013.

(11) PI 9206207-5 B1

Código 24.10 - Manutenção da Extinção - Art. 78 inciso IV da LPI

(45) 29/12/1998

(73) Robert Bosch GmbH (DE)

Em virtude da extinção publicada na RPI 2606 de 15-12-2020 e considerando ausência de manifestação dentro dos prazos legais, informo que cabe ser

mantida a extinção da patente e seus certificados, conforme o disposto no artigo 12, da resolução 113/2013.

(11) PI 9206212-1 B1

Código 24.10 - Manutenção da Extinção - Art. 78 inciso IV da LPI

(45) 03/11/1999

(73) Thomson Consumer Electronics, Inc (US)

Em virtude da extinção publicada na RPI 2606 de 15-12-2020 e considerando ausência de manifestação dentro dos prazos legais, informo que cabe ser mantida a extinção da patente e seus certificados, conforme o disposto no artigo 12, da resolução 113/2013.

(11) PI 9206213-0 B1

Código 24.10 - Manutenção da Extinção - Art. 78 inciso IV da LPI

(45) 03/11/1999

(73) Thomson Consumer Electronics, Inc (US)

Em virtude da extinção publicada na RPI 2606 de 15-12-2020 e considerando ausência de manifestação dentro dos prazos legais, informo que cabe ser mantida a extinção da patente e seus certificados, conforme o disposto no artigo 12, da resolução 113/2013.

(11) PI 9206214-8 B1

Código 24.10 - Manutenção da Extinção - Art. 78 inciso IV da LPI

(45) 11/01/2000

(73) The Procter & Gamble Company (US)

Em virtude da extinção publicada na RPI 2606 de 15-12-2020 e considerando ausência de manifestação dentro dos prazos legais, informo que cabe ser mantida a extinção da patente e seus certificados, conforme o disposto no artigo 12, da resolução 113/2013.

(11) PI 9206217-2 B1

Código 24.10 - Manutenção da Extinção - Art. 78 inciso IV da LPI

(45) 02/05/2000

(73) Pier Andrea Rigazzi (CH)

Em virtude da extinção publicada na RPI 2606 de 15-12-2020 e considerando ausência de manifestação dentro dos prazos legais, informo que cabe ser mantida a extinção da patente e seus certificados, conforme o disposto no artigo 12, da resolução 113/2013.

(11) PI 9206223-7 B1

Código 24.10 - Manutenção da Extinção - Art. 78 inciso IV da LPI

(45) 25/08/1998

(73) Alcoa Deutschland GmbH, Verpackungswerke (DE)

Em virtude da extinção publicada na RPI 2606 de 15-12-2020 e considerando ausência de manifestação dentro dos prazos legais, informo que cabe ser mantida a extinção da patente e seus certificados, conforme o disposto no artigo 12, da resolução 113/2013.

(11) PI 9206226-1 B1	<p>Código 24.10 - Manutenção da Extinção - Art. 78 inciso IV da LPI (45) 24/11/1998 (73) Scania CV Aktiebolag (SE) Em virtude da extinção publicada na RPI 2606 de 15-12-2020 e considerando ausência de manifestação dentro dos prazos legais, informo que cabe ser mantida a extinção da patente e seus certificados, conforme o disposto no artigo 12, da resolução 113/2013.</p>
(11) PI 9206229-6 B1	<p>Código 24.10 - Manutenção da Extinção - Art. 78 inciso IV da LPI (45) 30/06/1998 (73) Orbital Engine Company (Australia) PTY. Limited (AU) Em virtude da extinção publicada na RPI 2606 de 15-12-2020 e considerando ausência de manifestação dentro dos prazos legais, informo que cabe ser mantida a extinção da patente e seus certificados, conforme o disposto no artigo 12, da resolução 113/2013.</p>
(11) PI 9206231-8 B1	<p>Código 24.10 - Manutenção da Extinção - Art. 78 inciso IV da LPI (45) 18/05/1999 (73) Perstorp Flooring AB (SE) Em virtude da extinção publicada na RPI 2606 de 15-12-2020 e considerando ausência de manifestação dentro dos prazos legais, informo que cabe ser mantida a extinção da patente e seus certificados, conforme o disposto no artigo 12, da resolução 113/2013.</p>
(11) PI 9206232-6 B1	<p>Código 24.10 - Manutenção da Extinção - Art. 78 inciso IV da LPI (45) 29/09/1998 (73) Kinetic Limited (AU) Em virtude da extinção publicada na RPI 2606 de 15-12-2020 e considerando ausência de manifestação dentro dos prazos legais, informo que cabe ser mantida a extinção da patente e seus certificados, conforme o disposto no artigo 12, da resolução 113/2013.</p>
(11) PI 9206239-3 B1	<p>Código 24.10 - Manutenção da Extinção - Art. 78 inciso IV da LPI (45) 30/09/1997 (73) ABB Flakt Aktiebolag (SE) Em virtude da extinção publicada na RPI 2606 de 15-12-2020 e considerando ausência de manifestação dentro dos prazos legais, informo que cabe ser mantida a extinção da patente e seus certificados, conforme o disposto no artigo 12, da resolução 113/2013.</p>
(11) PI 9206241-5 B1	<p>Código 24.10 - Manutenção da Extinção - Art. 78 inciso IV da LPI (45) 30/09/1997 (73) Saab Marine Electronics Aktiebolag (SE)</p>

Em virtude da extinção publicada na RPI 2606 de 15-12-2020 e considerando ausência de manifestação dentro dos prazos legais, informo que cabe ser mantida a extinção da patente e seus certificados, conforme o disposto no artigo 12, da resolução 113/2013.

(11) PI 9206249-0 B1

Código 24.10 - Manutenção da Extinção - Art. 78 inciso IV da LPI

(45) 11/01/2000

(73) Thermatrix, Inc. (US)

Em virtude da extinção publicada na RPI 2606 de 15-12-2020 e considerando ausência de manifestação dentro dos prazos legais, informo que cabe ser mantida a extinção da patente e seus certificados, conforme o disposto no artigo 12, da resolução 113/2013.

(11) PI 9206254-7 B1

Código 24.10 - Manutenção da Extinção - Art. 78 inciso IV da LPI

(45) 10/08/1999

(73) Leonhard Kurz GmbH & Co. (DE) ; Banque de France (FR)

Em virtude da extinção publicada na RPI 2606 de 15-12-2020 e considerando ausência de manifestação dentro dos prazos legais, informo que cabe ser mantida a extinção da patente e seus certificados, conforme o disposto no artigo 12, da resolução 113/2013.

(11) PI 9206256-3 B1

Código 24.10 - Manutenção da Extinção - Art. 78 inciso IV da LPI

(45) 16/05/2000

(73) Huntsman Specialty Chemicals Corporation (US)

Em virtude da extinção publicada na RPI 2606 de 15-12-2020 e considerando ausência de manifestação dentro dos prazos legais, informo que cabe ser mantida a extinção da patente e seus certificados, conforme o disposto no artigo 12, da resolução 113/2013.

(11) PI 9206257-1 B1

Código 24.10 - Manutenção da Extinção - Art. 78 inciso IV da LPI

(45) 08/09/1999

(73) The Standard Commercial Tobacco Co., Inc. (US)

Em virtude da extinção publicada na RPI 2606 de 15-12-2020 e considerando ausência de manifestação dentro dos prazos legais, informo que cabe ser mantida a extinção da patente e seus certificados, conforme o disposto no artigo 12, da resolução 113/2013.

(11) PI 9206258-0 B1

Código 24.10 - Manutenção da Extinção - Art. 78 inciso IV da LPI

(45) 18/05/1999

(73) Meto International GmbH (DE)

Em virtude da extinção publicada na RPI 2606 de 15-12-2020 e considerando ausência de manifestação dentro dos prazos legais, informo que cabe ser mantida a extinção da patente e seus certificados, conforme o disposto no

artigo 12, da resolução 113/2013.

(11) PI 9206259-8 B1

Código 24.10 - Manutenção da Extinção - Art. 78 inciso IV da LPI

(45) 24/11/1998

(73) Kinetic Limited (AU)

Em virtude da extinção publicada na RPI 2606 de 15-12-2020 e considerando ausência de manifestação dentro dos prazos legais, informo que cabe ser mantida a extinção da patente e seus certificados, conforme o disposto no artigo 12, da resolução 113/2013.

(11) PI 9206261-0 B1

Código 24.10 - Manutenção da Extinção - Art. 78 inciso IV da LPI

(45) 24/11/1998

(73) Donald E. Burg (US)

Em virtude da extinção publicada na RPI 2606 de 15-12-2020 e considerando ausência de manifestação dentro dos prazos legais, informo que cabe ser mantida a extinção da patente e seus certificados, conforme o disposto no artigo 12, da resolução 113/2013.

(11) PI 9206266-0 B1

Código 24.10 - Manutenção da Extinção - Art. 78 inciso IV da LPI

(45) 30/05/2000

(73) Minntech Corporation (US)

Em virtude da extinção publicada na RPI 2606 de 15-12-2020 e considerando ausência de manifestação dentro dos prazos legais, informo que cabe ser mantida a extinção da patente e seus certificados, conforme o disposto no artigo 12, da resolução 113/2013.

(11) PI 9206274-1 B1

Código 24.10 - Manutenção da Extinção - Art. 78 inciso IV da LPI

(45) 10/08/1999

(73) Karl-Heinz Jablonski (DE)

Em virtude da extinção publicada na RPI 2606 de 15-12-2020 e considerando ausência de manifestação dentro dos prazos legais, informo que cabe ser mantida a extinção da patente e seus certificados, conforme o disposto no artigo 12, da resolução 113/2013.

(11) PI 9206280-6 B1

Código 24.10 - Manutenção da Extinção - Art. 78 inciso IV da LPI

(45) 24/08/1999

(73) Decoma International Inc. (CA)

Em virtude da extinção publicada na RPI 2606 de 15-12-2020 e considerando ausência de manifestação dentro dos prazos legais, informo que cabe ser mantida a extinção da patente e seus certificados, conforme o disposto no artigo 12, da resolução 113/2013.

(11) PI 9206287-3 B1

Código 24.10 - Manutenção da Extinção - Art. 78 inciso IV da LPI

(45) 16/05/2000

(73) B.V. Chemische Pharmaceutische Industrie "Luxan" (NL)

Em virtude da extinção publicada na RPI 2606 de 15-12-2020 e considerando ausência de manifestação dentro dos prazos legais, informo que cabe ser mantida a extinção da patente e seus certificados, conforme o disposto no artigo 12, da resolução 113/2013.

(11) PI 9206295-4 B1

Código 24.10 - Manutenção da Extinção - Art. 78 inciso IV da LPI

(45) 11/01/2000

(73) Johnson & Johnson, Inc. (CA)

Em virtude da extinção publicada na RPI 2606 de 15-12-2020 e considerando ausência de manifestação dentro dos prazos legais, informo que cabe ser mantida a extinção da patente e seus certificados, conforme o disposto no artigo 12, da resolução 113/2013.

(11) PI 9206314-4 B1

Código 24.10 - Manutenção da Extinção - Art. 78 inciso IV da LPI

(45) 10/08/1999

(73) Japão, representada pelo Diretor Geral do Departamento de Indústrias Básicas do Ministério do Comércio e Indústria Internacional (JP)

Em virtude da extinção publicada na RPI 2606 de 15-12-2020 e considerando ausência de manifestação dentro dos prazos legais, informo que cabe ser mantida a extinção da patente e seus certificados, conforme o disposto no artigo 12, da resolução 113/2013.

(11) PI 9206317-9 B1

Código 24.10 - Manutenção da Extinção - Art. 78 inciso IV da LPI

(45) 15/06/1999

(73) Railtech Ltd (CA)

Em virtude da extinção publicada na RPI 2606 de 15-12-2020 e considerando ausência de manifestação dentro dos prazos legais, informo que cabe ser mantida a extinção da patente e seus certificados, conforme o disposto no artigo 12, da resolução 113/2013.

(11) PI 9206320-9 B1

Código 24.10 - Manutenção da Extinção - Art. 78 inciso IV da LPI

(45) 08/09/1999

(73) Multiserv International PLC (GB)

Em virtude da extinção publicada na RPI 2606 de 15-12-2020 e considerando ausência de manifestação dentro dos prazos legais, informo que cabe ser mantida a extinção da patente e seus certificados, conforme o disposto no artigo 12, da resolução 113/2013.

(11) PI 9206322-5 B1

Código 24.10 - Manutenção da Extinção - Art. 78 inciso IV da LPI

(45) 19/10/1999

(73) Gillette Canada Inc (CA)

Em virtude da extinção publicada na RPI 2606 de 15-12-2020 e considerando ausência de manifestação dentro dos prazos legais, informo que cabe ser mantida a extinção da patente e seus certificados, conforme o disposto no artigo 12, da resolução 113/2013.

(11) PI 9206327-6 B1

Código 24.10 - Manutenção da Extinção - Art. 78 inciso IV da LPI

(45) 10/08/1999

(73) Ciba Specialty Chemicals Water Treatments Limited (GB)

Em virtude da extinção publicada na RPI 2606 de 15-12-2020 e considerando ausência de manifestação dentro dos prazos legais, informo que cabe ser mantida a extinção da patente e seus certificados, conforme o disposto no artigo 12, da resolução 113/2013.

(11) PI 9206333-0 B1

Código 24.10 - Manutenção da Extinção - Art. 78 inciso IV da LPI

(45) 28/10/1997

(73) ZF Friedrichshafen Aktiengesellschaft (DE)

Em virtude da extinção publicada na RPI 2606 de 15-12-2020 e considerando ausência de manifestação dentro dos prazos legais, informo que cabe ser mantida a extinção da patente e seus certificados, conforme o disposto no artigo 12, da resolução 113/2013.

(11) PI 9206334-9 B1

Código 24.10 - Manutenção da Extinção - Art. 78 inciso IV da LPI

(45) 29/09/1998

(73) SWF Auto-Electric GmbH (DE)

Em virtude da extinção publicada na RPI 2606 de 15-12-2020 e considerando ausência de manifestação dentro dos prazos legais, informo que cabe ser mantida a extinção da patente e seus certificados, conforme o disposto no artigo 12, da resolução 113/2013.

(11) PI 9206347-0 B1

Código 24.10 - Manutenção da Extinção - Art. 78 inciso IV da LPI

(45) 11/01/2000

(73) N.V. Raychem S.A. (BE)

Em virtude da extinção publicada na RPI 2606 de 15-12-2020 e considerando ausência de manifestação dentro dos prazos legais, informo que cabe ser mantida a extinção da patente e seus certificados, conforme o disposto no artigo 12, da resolução 113/2013.

(11) PI 9206348-9 B1

Código 24.10 - Manutenção da Extinção - Art. 78 inciso IV da LPI

(45) 18/05/1999

(73) Riverwood International Limited (GB)

Em virtude da extinção publicada na RPI 2606 de 15-12-2020 e considerando ausência de manifestação dentro dos prazos legais, informo que cabe ser mantida a extinção da patente e seus certificados, conforme o disposto no

artigo 12, da resolução 113/2013.

(11) PI 9206349-7 B1

Código 24.10 - Manutenção da Extinção - Art. 78 inciso IV da LPI

(45) 24/11/1998

(73) David Choon Sen Lam (GB)

Em virtude da extinção publicada na RPI 2606 de 15-12-2020 e considerando ausência de manifestação dentro dos prazos legais, informo que cabe ser mantida a extinção da patente e seus certificados, conforme o disposto no artigo 12, da resolução 113/2013.

(11) PI 9206370-5 B1

Código 24.10 - Manutenção da Extinção - Art. 78 inciso IV da LPI

(45) 30/05/2000

(73) Exxon Chemical Patents Inc. (US)

Em virtude da extinção publicada na RPI 2606 de 15-12-2020 e considerando ausência de manifestação dentro dos prazos legais, informo que cabe ser mantida a extinção da patente e seus certificados, conforme o disposto no artigo 12, da resolução 113/2013.

(11) PI 9206373-0 B1

Código 24.10 - Manutenção da Extinção - Art. 78 inciso IV da LPI

(45) 10/08/1999

(73) The Procter & Gamble Company (US)

Em virtude da extinção publicada na RPI 2606 de 15-12-2020 e considerando ausência de manifestação dentro dos prazos legais, informo que cabe ser mantida a extinção da patente e seus certificados, conforme o disposto no artigo 12, da resolução 113/2013.

(11) PI 9206374-8 B1

Código 24.10 - Manutenção da Extinção - Art. 78 inciso IV da LPI

(45) 08/03/2000

(73) The Procter & Gamble Company (US)

Em virtude da extinção publicada na RPI 2606 de 15-12-2020 e considerando ausência de manifestação dentro dos prazos legais, informo que cabe ser mantida a extinção da patente e seus certificados, conforme o disposto no artigo 12, da resolução 113/2013.

(11) PI 9206376-4 B1

Código 24.10 - Manutenção da Extinção - Art. 78 inciso IV da LPI

(45) 08/03/2000

(73) Lucky Limited (KR)

Em virtude da extinção publicada na RPI 2606 de 15-12-2020 e considerando ausência de manifestação dentro dos prazos legais, informo que cabe ser mantida a extinção da patente e seus certificados, conforme o disposto no artigo 12, da resolução 113/2013.

(11) PI 9206384-5 B1

Código 24.10 - Manutenção da Extinção - Art. 78 inciso IV da LPI

(45) 10/08/1999

(73) Collins Motor Corporation Ltd (AU)

Em virtude da extinção publicada na RPI 2606 de 15-12-2020 e considerando ausência de manifestação dentro dos prazos legais, informo que cabe ser mantida a extinção da patente e seus certificados, conforme o disposto no artigo 12, da resolução 113/2013.

(11) PI 9206385-3 B1

Código 24.10 - Manutenção da Extinção - Art. 78 inciso IV da LPI

(45) 24/11/1998

(73) Minitex Feinmechanische Produkte Gesellschaft Mbh (AT)

Em virtude da extinção publicada na RPI 2606 de 15-12-2020 e considerando ausência de manifestação dentro dos prazos legais, informo que cabe ser mantida a extinção da patente e seus certificados, conforme o disposto no artigo 12, da resolução 113/2013.

(11) PI 9206394-2 B1

Código 24.10 - Manutenção da Extinção - Art. 78 inciso IV da LPI

(45) 30/06/1998

(73) Brueninghaus Hydraulik GMBH (DE) ; Lohmann & Stolterfoht GMBH (DE)

Em virtude da extinção publicada na RPI 2606 de 15-12-2020 e considerando ausência de manifestação dentro dos prazos legais, informo que cabe ser mantida a extinção da patente e seus certificados, conforme o disposto no artigo 12, da resolução 113/2013.

(11) PI 9206397-7 B1

Código 24.10 - Manutenção da Extinção - Art. 78 inciso IV da LPI

(45) 08/09/1999

(73) Westone Products Limited (GB)

Em virtude da extinção publicada na RPI 2606 de 15-12-2020 e considerando ausência de manifestação dentro dos prazos legais, informo que cabe ser mantida a extinção da patente e seus certificados, conforme o disposto no artigo 12, da resolução 113/2013.

(11) PI 9206407-8 B1

Código 24.10 - Manutenção da Extinção - Art. 78 inciso IV da LPI

(45) 10/08/1999

(73) Weston Medical Limited, companhia britânica (GB)

Em virtude da extinção publicada na RPI 2606 de 15-12-2020 e considerando ausência de manifestação dentro dos prazos legais, informo que cabe ser mantida a extinção da patente e seus certificados, conforme o disposto no artigo 12, da resolução 113/2013.

(11) PI 9206415-9 B1

Código 24.10 - Manutenção da Extinção - Art. 78 inciso IV da LPI

(45) 08/03/2000

(73) Henkel Kommanditgesellschaft Auf Aktien (DE)

Em virtude da extinção publicada na RPI 2606 de 15-12-2020 e considerando

ausência de manifestação dentro dos prazos legais, informo que cabe ser mantida a extinção da patente e seus certificados, conforme o disposto no artigo 12, da resolução 113/2013.

(11) PI 9206416-7 B1

Código 24.10 - Manutenção da Extinção - Art. 78 inciso IV da LPI

(45) 29/09/1998

(73) Minnesota Mining and Manufacturing Company (US)

Em virtude da extinção publicada na RPI 2606 de 15-12-2020 e considerando ausência de manifestação dentro dos prazos legais, informo que cabe ser mantida a extinção da patente e seus certificados, conforme o disposto no artigo 12, da resolução 113/2013.

(11) PI 9206417-5 B1

Código 24.10 - Manutenção da Extinção - Art. 78 inciso IV da LPI

(45) 29/09/1998

(73) Minnesota Mining and Manufacturing Company (US)

Em virtude da extinção publicada na RPI 2606 de 15-12-2020 e considerando ausência de manifestação dentro dos prazos legais, informo que cabe ser mantida a extinção da patente e seus certificados, conforme o disposto no artigo 12, da resolução 113/2013.

(11) PI 9206427-2 B1

Código 24.10 - Manutenção da Extinção - Art. 78 inciso IV da LPI

(45) 08/03/2000

(73) Basf Corporation (US)

Em virtude da extinção publicada na RPI 2606 de 15-12-2020 e considerando ausência de manifestação dentro dos prazos legais, informo que cabe ser mantida a extinção da patente e seus certificados, conforme o disposto no artigo 12, da resolução 113/2013.

(11) PI 9206439-6 B1

Código 24.10 - Manutenção da Extinção - Art. 78 inciso IV da LPI

(45) 30/05/2000

(73) The Procter & Gamble Company (US)

Em virtude da extinção publicada na RPI 2606 de 15-12-2020 e considerando ausência de manifestação dentro dos prazos legais, informo que cabe ser mantida a extinção da patente e seus certificados, conforme o disposto no artigo 12, da resolução 113/2013.

(11) PI 9206446-9 B1

Código 24.10 - Manutenção da Extinção - Art. 78 inciso IV da LPI

(45) 10/08/1999

(73) Guiseppe Ragusa (AU) ; Jimmy Peter Bajada (AU)

Em virtude da extinção publicada na RPI 2606 de 15-12-2020 e considerando ausência de manifestação dentro dos prazos legais, informo que cabe ser mantida a extinção da patente e seus certificados, conforme o disposto no artigo 12, da resolução 113/2013.

(11) PI 9206448-5 B1	<p>Código 24.10 - Manutenção da Extinção - Art. 78 inciso IV da LPI (45) 28/10/1997 (73) MCG A/S (NO)</p> <p>Em virtude da extinção publicada na RPI 2606 de 15-12-2020 e considerando ausência de manifestação dentro dos prazos legais, informo que cabe ser mantida a extinção da patente e seus certificados, conforme o disposto no artigo 12, da resolução 113/2013.</p>
(11) PI 9206456-6 B1	<p>Código 24.10 - Manutenção da Extinção - Art. 78 inciso IV da LPI (45) 02/05/2000 (73) Schwartz Bros. Wood & Metal Furnitures Ltd (IL) ; Mark M. Friedman (IL)</p> <p>Em virtude da extinção publicada na RPI 2606 de 15-12-2020 e considerando ausência de manifestação dentro dos prazos legais, informo que cabe ser mantida a extinção da patente e seus certificados, conforme o disposto no artigo 12, da resolução 113/2013.</p>
(11) PI 9206460-4 B1	<p>Código 24.10 - Manutenção da Extinção - Art. 78 inciso IV da LPI (45) 11/01/2000 (73) Minnesota Mining and Manufacturing Company (US)</p> <p>Em virtude da extinção publicada na RPI 2606 de 15-12-2020 e considerando ausência de manifestação dentro dos prazos legais, informo que cabe ser mantida a extinção da patente e seus certificados, conforme o disposto no artigo 12, da resolução 113/2013.</p>
(11) PI 9206461-2 B1	<p>Código 24.10 - Manutenção da Extinção - Art. 78 inciso IV da LPI (45) 30/06/1998 (73) Minnesota Mining and Manufacturing Company (US)</p> <p>Em virtude da extinção publicada na RPI 2606 de 15-12-2020 e considerando ausência de manifestação dentro dos prazos legais, informo que cabe ser mantida a extinção da patente e seus certificados, conforme o disposto no artigo 12, da resolução 113/2013.</p>
(11) PI 9206469-8 B1	<p>Código 24.10 - Manutenção da Extinção - Art. 78 inciso IV da LPI (45) 10/08/1999 (73) Amiram Steinberg (IL) ; Dalia Lapidot (IL)</p> <p>Em virtude da extinção publicada na RPI 2606 de 15-12-2020 e considerando ausência de manifestação dentro dos prazos legais, informo que cabe ser mantida a extinção da patente e seus certificados, conforme o disposto no artigo 12, da resolução 113/2013.</p>
(11) PI 9206472-8 B1	<p>Código 24.10 - Manutenção da Extinção - Art. 78 inciso IV da LPI (45) 29/09/1998</p>

(73) Emitec Gesellschaft Fuer Emissionstechnologie MbH (DE)
Em virtude da extinção publicada na RPI 2606 de 15-12-2020 e considerando ausência de manifestação dentro dos prazos legais, informo que cabe ser mantida a extinção da patente e seus certificados, conforme o disposto no artigo 12, da resolução 113/2013.

(11) PI 9206475-2 B1

Código 24.10 - Manutenção da Extinção - Art. 78 inciso IV da LPI
(45) 08/03/2000
(73) Solvay (Société Anonyme) (BE)
Em virtude da extinção publicada na RPI 2606 de 15-12-2020 e considerando ausência de manifestação dentro dos prazos legais, informo que cabe ser mantida a extinção da patente e seus certificados, conforme o disposto no artigo 12, da resolução 113/2013.

(11) PI 9206476-0 B1

Código 24.10 - Manutenção da Extinção - Art. 78 inciso IV da LPI
(45) 11/01/2000
(73) Telefonaktiebolaget L.M. Ericsson (SE)
Em virtude da extinção publicada na RPI 2606 de 15-12-2020 e considerando ausência de manifestação dentro dos prazos legais, informo que cabe ser mantida a extinção da patente e seus certificados, conforme o disposto no artigo 12, da resolução 113/2013.

(11) PI 9206478-7 B1

Código 24.10 - Manutenção da Extinção - Art. 78 inciso IV da LPI
(45) 25/11/1997
(73) Detroit Diesel Corporation (US)
Em virtude da extinção publicada na RPI 2606 de 15-12-2020 e considerando ausência de manifestação dentro dos prazos legais, informo que cabe ser mantida a extinção da patente e seus certificados, conforme o disposto no artigo 12, da resolução 113/2013.

(11) PI 9206484-1 B1

Código 24.10 - Manutenção da Extinção - Art. 78 inciso IV da LPI
(45) 25/11/1997
(73) Rosemount Inc (US)
Em virtude da extinção publicada na RPI 2606 de 15-12-2020 e considerando ausência de manifestação dentro dos prazos legais, informo que cabe ser mantida a extinção da patente e seus certificados, conforme o disposto no artigo 12, da resolução 113/2013.

(11) PI 9206486-8 B1

Código 24.10 - Manutenção da Extinção - Art. 78 inciso IV da LPI
(45) 29/09/1998
(73) Diesel Equipment Limited (CA)
Em virtude da extinção publicada na RPI 2606 de 15-12-2020 e considerando ausência de manifestação dentro dos prazos legais, informo que cabe ser

mantida a extinção da patente e seus certificados, conforme o disposto no artigo 12, da resolução 113/2013.

(11) PI 9206495-7 B1

Código 24.10 - Manutenção da Extinção - Art. 78 inciso IV da LPI

(45) 08/03/2000

(73) Xtreme Energy, Inc. (US)

Em virtude da extinção publicada na RPI 2606 de 15-12-2020 e considerando ausência de manifestação dentro dos prazos legais, informo que cabe ser mantida a extinção da patente e seus certificados, conforme o disposto no artigo 12, da resolução 113/2013.

(11) PI 9206498-1 B1

Código 24.10 - Manutenção da Extinção - Art. 78 inciso IV da LPI

(45) 24/11/1998

(73) Beloit Technologies, Inc (US)

Em virtude da extinção publicada na RPI 2606 de 15-12-2020 e considerando ausência de manifestação dentro dos prazos legais, informo que cabe ser mantida a extinção da patente e seus certificados, conforme o disposto no artigo 12, da resolução 113/2013.

(11) PI 9206502-3 B1

Código 24.10 - Manutenção da Extinção - Art. 78 inciso IV da LPI

(45) 29/09/1998

(73) Amcor Limited (AU)

Em virtude da extinção publicada na RPI 2606 de 15-12-2020 e considerando ausência de manifestação dentro dos prazos legais, informo que cabe ser mantida a extinção da patente e seus certificados, conforme o disposto no artigo 12, da resolução 113/2013.

(11) PI 9206504-0 B1

Código 24.10 - Manutenção da Extinção - Art. 78 inciso IV da LPI

(45) 02/05/2000

(73) Exxon Chemical Patents Inc (US)

Em virtude da extinção publicada na RPI 2606 de 15-12-2020 e considerando ausência de manifestação dentro dos prazos legais, informo que cabe ser mantida a extinção da patente e seus certificados, conforme o disposto no artigo 12, da resolução 113/2013.

(11) PI 9206506-6 B1

Código 24.10 - Manutenção da Extinção - Art. 78 inciso IV da LPI

(45) 29/06/1999

(73) Eride Rossato (IT)

Em virtude da extinção publicada na RPI 2606 de 15-12-2020 e considerando ausência de manifestação dentro dos prazos legais, informo que cabe ser mantida a extinção da patente e seus certificados, conforme o disposto no artigo 12, da resolução 113/2013.

(11) PI 9206508-2 B1	<p>Código 24.10 - Manutenção da Extinção - Art. 78 inciso IV da LPI (45) 02/05/2000 (73) Turbochef Technologies, Inc. (US) Em virtude da extinção publicada na RPI 2606 de 15-12-2020 e considerando ausência de manifestação dentro dos prazos legais, informo que cabe ser mantida a extinção da patente e seus certificados, conforme o disposto no artigo 12, da resolução 113/2013.</p>
(11) PI 9206511-2 B1	<p>Código 24.10 - Manutenção da Extinção - Art. 78 inciso IV da LPI (45) 27/07/1999 (73) Minnesota Mining And Manufacturing Company (US) Em virtude da extinção publicada na RPI 2606 de 15-12-2020 e considerando ausência de manifestação dentro dos prazos legais, informo que cabe ser mantida a extinção da patente e seus certificados, conforme o disposto no artigo 12, da resolução 113/2013.</p>
(11) PI 9206512-0 B1	<p>Código 24.10 - Manutenção da Extinção - Art. 78 inciso IV da LPI (45) 16/05/2000 (73) Rhône-Poulenc Chimie (FR) Em virtude da extinção publicada na RPI 2606 de 15-12-2020 e considerando ausência de manifestação dentro dos prazos legais, informo que cabe ser mantida a extinção da patente e seus certificados, conforme o disposto no artigo 12, da resolução 113/2013.</p>
(11) PI 9206513-9 B1	<p>Código 24.10 - Manutenção da Extinção - Art. 78 inciso IV da LPI (45) 29/12/1998 (73) Lydmet Limited (GB) Em virtude da extinção publicada na RPI 2606 de 15-12-2020 e considerando ausência de manifestação dentro dos prazos legais, informo que cabe ser mantida a extinção da patente e seus certificados, conforme o disposto no artigo 12, da resolução 113/2013.</p>
(11) PI 9206520-1 B1	<p>Código 24.10 - Manutenção da Extinção - Art. 78 inciso IV da LPI (45) 30/05/2000 (73) Robert Bosch GmbH (DE) Em virtude da extinção publicada na RPI 2606 de 15-12-2020 e considerando ausência de manifestação dentro dos prazos legais, informo que cabe ser mantida a extinção da patente e seus certificados, conforme o disposto no artigo 12, da resolução 113/2013.</p>
(11) PI 9206524-4 B1	<p>Código 24.10 - Manutenção da Extinção - Art. 78 inciso IV da LPI (45) 30/05/2000 (73) Cerestar USA,, Inc (US)</p>

Em virtude da extinção publicada na RPI 2606 de 15-12-2020 e considerando ausência de manifestação dentro dos prazos legais, informo que cabe ser mantida a extinção da patente e seus certificados, conforme o disposto no artigo 12, da resolução 113/2013.

(11) PI 9206525-2 B1

Código 24.10 - Manutenção da Extinção - Art. 78 inciso IV da LPI

(45) 01/06/1999

(73) Brian Leslie Powell (AU)

Em virtude da extinção publicada na RPI 2606 de 15-12-2020 e considerando ausência de manifestação dentro dos prazos legais, informo que cabe ser mantida a extinção da patente e seus certificados, conforme o disposto no artigo 12, da resolução 113/2013.

(11) PI 9206530-9 B1

Código 24.10 - Manutenção da Extinção - Art. 78 inciso IV da LPI

(45) 11/01/2000

(73) Minnesota Mining and Manufacturing Company (US)

Em virtude da extinção publicada na RPI 2606 de 15-12-2020 e considerando ausência de manifestação dentro dos prazos legais, informo que cabe ser mantida a extinção da patente e seus certificados, conforme o disposto no artigo 12, da resolução 113/2013.

(11) PI 9206532-5 B1

Código 24.10 - Manutenção da Extinção - Art. 78 inciso IV da LPI

(45) 30/09/1997

(73) Camas International, Inc (US)

Em virtude da extinção publicada na RPI 2606 de 15-12-2020 e considerando ausência de manifestação dentro dos prazos legais, informo que cabe ser mantida a extinção da patente e seus certificados, conforme o disposto no artigo 12, da resolução 113/2013.

(11) PI 9206540-6 B1

Código 24.10 - Manutenção da Extinção - Art. 78 inciso IV da LPI

(45) 08/03/2000

(73) Florida Institute Of Phosphate Research (US)

Em virtude da extinção publicada na RPI 2606 de 15-12-2020 e considerando ausência de manifestação dentro dos prazos legais, informo que cabe ser mantida a extinção da patente e seus certificados, conforme o disposto no artigo 12, da resolução 113/2013.

(11) PI 9206542-2 B1

Código 24.10 - Manutenção da Extinção - Art. 78 inciso IV da LPI

(45) 30/03/1999

(73) Houston Digital Instruments, Inc. (US)

Em virtude da extinção publicada na RPI 2606 de 15-12-2020 e considerando ausência de manifestação dentro dos prazos legais, informo que cabe ser mantida a extinção da patente e seus certificados, conforme o disposto no

artigo 12, da resolução 113/2013.

(11) PI 9206545-7 B1

Código 24.10 - Manutenção da Extinção - Art. 78 inciso IV da LPI

(45) 28/10/1997

(73) Stena Offshore Limited (GB)

Em virtude da extinção publicada na RPI 2606 de 15-12-2020 e considerando ausência de manifestação dentro dos prazos legais, informo que cabe ser mantida a extinção da patente e seus certificados, conforme o disposto no artigo 12, da resolução 113/2013.

(11) PI 9206557-0 B1

Código 24.10 - Manutenção da Extinção - Art. 78 inciso IV da LPI

(45) 24/11/1998

(73) Orbital Engine Company PTY. Limited (AU)

Em virtude da extinção publicada na RPI 2606 de 15-12-2020 e considerando ausência de manifestação dentro dos prazos legais, informo que cabe ser mantida a extinção da patente e seus certificados, conforme o disposto no artigo 12, da resolução 113/2013.

(11) PI 9206558-9 B1

Código 24.10 - Manutenção da Extinção - Art. 78 inciso IV da LPI

(45) 08/09/1999

(73) Emitec Gesellschaft Fuer Emissionstechnologie MbH (DE)

Em virtude da extinção publicada na RPI 2606 de 15-12-2020 e considerando ausência de manifestação dentro dos prazos legais, informo que cabe ser mantida a extinção da patente e seus certificados, conforme o disposto no artigo 12, da resolução 113/2013.

(11) PI 9206562-7 B1

Código 24.10 - Manutenção da Extinção - Art. 78 inciso IV da LPI

(45) 30/05/2000

(73) Basf Lacke + Farben Aktiengesellschaft (DE)

Em virtude da extinção publicada na RPI 2606 de 15-12-2020 e considerando ausência de manifestação dentro dos prazos legais, informo que cabe ser mantida a extinção da patente e seus certificados, conforme o disposto no artigo 12, da resolução 113/2013.

(11) PI 9206566-0 B1

Código 24.10 - Manutenção da Extinção - Art. 78 inciso IV da LPI

(45) 01/06/1999

(73) Flexitallic Investments, INC. (US)

Em virtude da extinção publicada na RPI 2606 de 15-12-2020 e considerando ausência de manifestação dentro dos prazos legais, informo que cabe ser mantida a extinção da patente e seus certificados, conforme o disposto no artigo 12, da resolução 113/2013.

(11) PI 9206569-4 B1

Código 24.10 - Manutenção da Extinção - Art. 78 inciso IV da LPI

(45) 30/06/1998

(73) Graphic Packaging International, Inc (US)

Em virtude da extinção publicada na RPI 2606 de 15-12-2020 e considerando ausência de manifestação dentro dos prazos legais, informo que cabe ser mantida a extinção da patente e seus certificados, conforme o disposto no artigo 12, da resolução 113/2013.

(11) PI 9206570-8 B1

Código 24.10 - Manutenção da Extinção - Art. 78 inciso IV da LPI

(45) 08/03/2000

(73) Acquired Technology, Inc (US)

Em virtude da extinção publicada na RPI 2606 de 15-12-2020 e considerando ausência de manifestação dentro dos prazos legais, informo que cabe ser mantida a extinção da patente e seus certificados, conforme o disposto no artigo 12, da resolução 113/2013.

(11) PI 9206587-2 B1

Código 24.10 - Manutenção da Extinção - Art. 78 inciso IV da LPI

(45) 11/01/2000

(73) Du Pont Canada Inc. (CA)

Em virtude da extinção publicada na RPI 2606 de 15-12-2020 e considerando ausência de manifestação dentro dos prazos legais, informo que cabe ser mantida a extinção da patente e seus certificados, conforme o disposto no artigo 12, da resolução 113/2013.

(11) PI 9206593-7 B1

Código 24.10 - Manutenção da Extinção - Art. 78 inciso IV da LPI

(45) 02/05/2000

(73) Gs Development Ab (SE)

Em virtude da extinção publicada na RPI 2606 de 15-12-2020 e considerando ausência de manifestação dentro dos prazos legais, informo que cabe ser mantida a extinção da patente e seus certificados, conforme o disposto no artigo 12, da resolução 113/2013.

(11) PI 9206597-0 B1

Código 24.10 - Manutenção da Extinção - Art. 78 inciso IV da LPI

(45) 24/11/1998

(73) Edmond B. Cicotte (US)

Em virtude da extinção publicada na RPI 2606 de 15-12-2020 e considerando ausência de manifestação dentro dos prazos legais, informo que cabe ser mantida a extinção da patente e seus certificados, conforme o disposto no artigo 12, da resolução 113/2013.

(11) PI 9206598-8 B1

Código 24.10 - Manutenção da Extinção - Art. 78 inciso IV da LPI

(45) 16/05/2000

(73) Eastman Chemical Company (US)

Em virtude da extinção publicada na RPI 2606 de 15-12-2020 e considerando

ausência de manifestação dentro dos prazos legais, informo que cabe ser mantida a extinção da patente e seus certificados, conforme o disposto no artigo 12, da resolução 113/2013.

(11) PI 9206618-6 B1

Código 24.10 - Manutenção da Extinção - Art. 78 inciso IV da LPI

(45) 24/11/1998

(73) Francis Edward Parsons (AU)

Em virtude da extinção publicada na RPI 2606 de 15-12-2020 e considerando ausência de manifestação dentro dos prazos legais, informo que cabe ser mantida a extinção da patente e seus certificados, conforme o disposto no artigo 12, da resolução 113/2013.

(11) PI 9206621-6 B1

Código 24.10 - Manutenção da Extinção - Art. 78 inciso IV da LPI

(45) 08/03/2000

(73) Ecolab Inc (US)

Em virtude da extinção publicada na RPI 2606 de 15-12-2020 e considerando ausência de manifestação dentro dos prazos legais, informo que cabe ser mantida a extinção da patente e seus certificados, conforme o disposto no artigo 12, da resolução 113/2013.

(11) PI 9206624-0 B1

Código 24.10 - Manutenção da Extinção - Art. 78 inciso IV da LPI

(45) 25/11/1997

(73) Fel-Pro Incorporated (US)

Em virtude da extinção publicada na RPI 2606 de 15-12-2020 e considerando ausência de manifestação dentro dos prazos legais, informo que cabe ser mantida a extinção da patente e seus certificados, conforme o disposto no artigo 12, da resolução 113/2013.

(11) PI 9206626-7 B1

Código 24.10 - Manutenção da Extinção - Art. 78 inciso IV da LPI

(45) 25/11/1997

(73) MeadWestvaco Packaging Systems, LLC (US)

Em virtude da extinção publicada na RPI 2606 de 15-12-2020 e considerando ausência de manifestação dentro dos prazos legais, informo que cabe ser mantida a extinção da patente e seus certificados, conforme o disposto no artigo 12, da resolução 113/2013.

(11) PI 9206633-0 B1

Código 24.10 - Manutenção da Extinção - Art. 78 inciso IV da LPI

(45) 24/11/1998

(73) Minnesota Mining And Manufacturing Company (US)

Em virtude da extinção publicada na RPI 2606 de 15-12-2020 e considerando ausência de manifestação dentro dos prazos legais, informo que cabe ser mantida a extinção da patente e seus certificados, conforme o disposto no artigo 12, da resolução 113/2013.

(11) PI 9206634-8 B1	Código 24.10 - Manutenção da Extinção - Art. 78 inciso IV da LPI (45) 25/08/1998 (73) Antonov Automotive Technologies B.V. (NL) Em virtude da extinção publicada na RPI 2606 de 15-12-2020 e considerando ausência de manifestação dentro dos prazos legais, informo que cabe ser mantida a extinção da patente e seus certificados, conforme o disposto no artigo 12, da resolução 113/2013.
(11) PI 9206635-6 B1	Código 24.10 - Manutenção da Extinção - Art. 78 inciso IV da LPI (45) 30/06/1998 (73) Royal Packaging Industries Van Leer B.V. (NL) Em virtude da extinção publicada na RPI 2606 de 15-12-2020 e considerando ausência de manifestação dentro dos prazos legais, informo que cabe ser mantida a extinção da patente e seus certificados, conforme o disposto no artigo 12, da resolução 113/2013.
(11) PI 9206643-7 B1	Código 24.10 - Manutenção da Extinção - Art. 78 inciso IV da LPI (45) 11/01/2000 (73) Rosemount Inc (US) Em virtude da extinção publicada na RPI 2606 de 15-12-2020 e considerando ausência de manifestação dentro dos prazos legais, informo que cabe ser mantida a extinção da patente e seus certificados, conforme o disposto no artigo 12, da resolução 113/2013.
(11) PI 9206647-0 B1	Código 24.10 - Manutenção da Extinção - Art. 78 inciso IV da LPI (45) 30/05/2000 (73) Buckman Laboratories International Inc (US) Em virtude da extinção publicada na RPI 2606 de 15-12-2020 e considerando ausência de manifestação dentro dos prazos legais, informo que cabe ser mantida a extinção da patente e seus certificados, conforme o disposto no artigo 12, da resolução 113/2013.
(11) PI 9206652-6 B1	Código 24.10 - Manutenção da Extinção - Art. 78 inciso IV da LPI (45) 02/05/2000 (73) Isover Saint-Gobain (FR) Em virtude da extinção publicada na RPI 2606 de 15-12-2020 e considerando ausência de manifestação dentro dos prazos legais, informo que cabe ser mantida a extinção da patente e seus certificados, conforme o disposto no artigo 12, da resolução 113/2013.
(11) PI 9206655-0 B1	Código 24.10 - Manutenção da Extinção - Art. 78 inciso IV da LPI (45) 29/09/1998

(73) Antonov Automotive Technologies B.V (NL)

Em virtude da extinção publicada na RPI 2606 de 15-12-2020 e considerando ausência de manifestação dentro dos prazos legais, informo que cabe ser mantida a extinção da patente e seus certificados, conforme o disposto no artigo 12, da resolução 113/2013.

(11) PI 9206657-7 B1

Código 24.10 - Manutenção da Extinção - Art. 78 inciso IV da LPI

(45) 29/12/1998

(73) The Gillette Company (US)

Em virtude da extinção publicada na RPI 2606 de 15-12-2020 e considerando ausência de manifestação dentro dos prazos legais, informo que cabe ser mantida a extinção da patente e seus certificados, conforme o disposto no artigo 12, da resolução 113/2013.

(11) PI 9206670-4 B1

Código 24.10 - Manutenção da Extinção - Art. 78 inciso IV da LPI

(45) 29/09/1998

(73) Transcom Gás Technologies PTY. LTD. (AU)

Em virtude da extinção publicada na RPI 2606 de 15-12-2020 e considerando ausência de manifestação dentro dos prazos legais, informo que cabe ser mantida a extinção da patente e seus certificados, conforme o disposto no artigo 12, da resolução 113/2013.

(11) PI 9206671-2 B1

Código 24.10 - Manutenção da Extinção - Art. 78 inciso IV da LPI

(45) 19/10/1999

(73) The Procter & Gamble Company (US)

Em virtude da extinção publicada na RPI 2606 de 15-12-2020 e considerando ausência de manifestação dentro dos prazos legais, informo que cabe ser mantida a extinção da patente e seus certificados, conforme o disposto no artigo 12, da resolução 113/2013.

(11) PI 9206676-3 B1

Código 24.10 - Manutenção da Extinção - Art. 78 inciso IV da LPI

(45) 29/09/1998

(73) PPG Industries Inc (US)

Em virtude da extinção publicada na RPI 2606 de 15-12-2020 e considerando ausência de manifestação dentro dos prazos legais, informo que cabe ser mantida a extinção da patente e seus certificados, conforme o disposto no artigo 12, da resolução 113/2013.

(11) PI 9206679-8 B1

Código 24.10 - Manutenção da Extinção - Art. 78 inciso IV da LPI

(45) 24/11/1998

(73) Frigoscandia Food Process Systems AB (SE)

Em virtude da extinção publicada na RPI 2606 de 15-12-2020 e considerando ausência de manifestação dentro dos prazos legais, informo que cabe ser

mantida a extinção da patente e seus certificados, conforme o disposto no artigo 12, da resolução 113/2013.

(11) PI 9206687-9 B1

Código 24.10 - Manutenção da Extinção - Art. 78 inciso IV da LPI

(45) 24/08/1999

(73) Torqmaster Inc. (US)

Em virtude da extinção publicada na RPI 2606 de 15-12-2020 e considerando ausência de manifestação dentro dos prazos legais, informo que cabe ser mantida a extinção da patente e seus certificados, conforme o disposto no artigo 12, da resolução 113/2013.

(11) PI 9206693-3 B1

Código 24.10 - Manutenção da Extinção - Art. 78 inciso IV da LPI

(45) 28/10/1997

(73) F.L. Smidth & Co. A/S (DK)

Em virtude da extinção publicada na RPI 2606 de 15-12-2020 e considerando ausência de manifestação dentro dos prazos legais, informo que cabe ser mantida a extinção da patente e seus certificados, conforme o disposto no artigo 12, da resolução 113/2013.

(11) PI 9206694-1 B1

Código 24.10 - Manutenção da Extinção - Art. 78 inciso IV da LPI

(45) 29/09/1998

(73) Laszlo Gyorgy (HU)

Em virtude da extinção publicada na RPI 2606 de 15-12-2020 e considerando ausência de manifestação dentro dos prazos legais, informo que cabe ser mantida a extinção da patente e seus certificados, conforme o disposto no artigo 12, da resolução 113/2013.

(11) PI 9206701-8 B1

Código 24.10 - Manutenção da Extinção - Art. 78 inciso IV da LPI

(45) 25/11/1997

(73) Coventry University (GB) ; Dan Merritt (GB)

Em virtude da extinção publicada na RPI 2606 de 15-12-2020 e considerando ausência de manifestação dentro dos prazos legais, informo que cabe ser mantida a extinção da patente e seus certificados, conforme o disposto no artigo 12, da resolução 113/2013.

(11) PI 9206710-7 B1

Código 24.10 - Manutenção da Extinção - Art. 78 inciso IV da LPI

(45) 03/11/1999

(73) Structural Metals, Inc. (US)

Em virtude da extinção publicada na RPI 2606 de 15-12-2020 e considerando ausência de manifestação dentro dos prazos legais, informo que cabe ser mantida a extinção da patente e seus certificados, conforme o disposto no artigo 12, da resolução 113/2013.

(11) PI 9206719-0 B1	<p>Código 24.10 - Manutenção da Extinção - Art. 78 inciso IV da LPI (45) 25/08/1998 (73) Maschinenfabrik Niehoff GMBH & CO. KG. (DE) Em virtude da extinção publicada na RPI 2606 de 15-12-2020 e considerando ausência de manifestação dentro dos prazos legais, informo que cabe ser mantida a extinção da patente e seus certificados, conforme o disposto no artigo 12, da resolução 113/2013.</p>
(11) PI 9206720-4 B1	<p>Código 24.10 - Manutenção da Extinção - Art. 78 inciso IV da LPI (45) 28/10/1997 (73) ITT Automotive Europe GmbH (DE) Em virtude da extinção publicada na RPI 2606 de 15-12-2020 e considerando ausência de manifestação dentro dos prazos legais, informo que cabe ser mantida a extinção da patente e seus certificados, conforme o disposto no artigo 12, da resolução 113/2013.</p>
(11) PI 9206724-7 B1	<p>Código 24.10 - Manutenção da Extinção - Art. 78 inciso IV da LPI (45) 28/10/1997 (73) Novapharm Research PTY. Limited (AU) Em virtude da extinção publicada na RPI 2606 de 15-12-2020 e considerando ausência de manifestação dentro dos prazos legais, informo que cabe ser mantida a extinção da patente e seus certificados, conforme o disposto no artigo 12, da resolução 113/2013.</p>
(11) PI 9206725-5 B1	<p>Código 24.10 - Manutenção da Extinção - Art. 78 inciso IV da LPI (45) 30/11/1999 (73) Tambrands, Inc. (US) Em virtude da extinção publicada na RPI 2606 de 15-12-2020 e considerando ausência de manifestação dentro dos prazos legais, informo que cabe ser mantida a extinção da patente e seus certificados, conforme o disposto no artigo 12, da resolução 113/2013.</p>
(11) PI 9206726-3 B1	<p>Código 24.10 - Manutenção da Extinção - Art. 78 inciso IV da LPI (45) 27/06/2000 (73) Stephen Atkinson (NL) Em virtude da extinção publicada na RPI 2606 de 15-12-2020 e considerando ausência de manifestação dentro dos prazos legais, informo que cabe ser mantida a extinção da patente e seus certificados, conforme o disposto no artigo 12, da resolução 113/2013.</p>
(11) PI 9206729-8 B1	<p>Código 24.10 - Manutenção da Extinção - Art. 78 inciso IV da LPI (45) 29/09/1998 (73) Sequa Corporation (US)</p>

Em virtude da extinção publicada na RPI 2606 de 15-12-2020 e considerando ausência de manifestação dentro dos prazos legais, informo que cabe ser mantida a extinção da patente e seus certificados, conforme o disposto no artigo 12, da resolução 113/2013.

(11) PI 9206730-1 B1

Código 24.10 - Manutenção da Extinção - Art. 78 inciso IV da LPI

(45) 29/09/1998

(73) Sequa Corporation (US)

Em virtude da extinção publicada na RPI 2606 de 15-12-2020 e considerando ausência de manifestação dentro dos prazos legais, informo que cabe ser mantida a extinção da patente e seus certificados, conforme o disposto no artigo 12, da resolução 113/2013.

(11) PI 9206732-8 B1

Código 24.10 - Manutenção da Extinção - Art. 78 inciso IV da LPI

(45) 24/08/1999

(73) E.R. Squibb & Sons, Inc. (US)

Em virtude da extinção publicada na RPI 2606 de 15-12-2020 e considerando ausência de manifestação dentro dos prazos legais, informo que cabe ser mantida a extinção da patente e seus certificados, conforme o disposto no artigo 12, da resolução 113/2013.

(11) PI 9206735-2 B1

Código 24.10 - Manutenção da Extinção - Art. 78 inciso IV da LPI

(45) 11/01/2000

(73) Ineos Fluor Holdings Limited (GB)

Em virtude da extinção publicada na RPI 2606 de 15-12-2020 e considerando ausência de manifestação dentro dos prazos legais, informo que cabe ser mantida a extinção da patente e seus certificados, conforme o disposto no artigo 12, da resolução 113/2013.

(11) PI 9206738-7 B1

Código 24.10 - Manutenção da Extinção - Art. 78 inciso IV da LPI

(45) 30/09/1997

(73) Marposs Societa' Per Azioni (IT)

Em virtude da extinção publicada na RPI 2606 de 15-12-2020 e considerando ausência de manifestação dentro dos prazos legais, informo que cabe ser mantida a extinção da patente e seus certificados, conforme o disposto no artigo 12, da resolução 113/2013.

(11) PI 9206741-7 B1

Código 24.10 - Manutenção da Extinção - Art. 78 inciso IV da LPI

(45) 24/08/1999

(73) Minnesota Mining and Manufacturing Company (US)

Em virtude da extinção publicada na RPI 2606 de 15-12-2020 e considerando ausência de manifestação dentro dos prazos legais, informo que cabe ser mantida a extinção da patente e seus certificados, conforme o disposto no

artigo 12, da resolução 113/2013.

(11) PI 9206743-3 B1

Código 24.10 - Manutenção da Extinção - Art. 78 inciso IV da LPI

(45) 02/05/2000

(73) Schering Aktiengesellschaft (DE)

Em virtude da extinção publicada na RPI 2606 de 15-12-2020 e considerando ausência de manifestação dentro dos prazos legais, informo que cabe ser mantida a extinção da patente e seus certificados, conforme o disposto no artigo 12, da resolução 113/2013.

(11) PI 9206749-2 B1

Código 24.10 - Manutenção da Extinção - Art. 78 inciso IV da LPI

(45) 29/12/1998

(73) Herbert Niedecker (DE)

Em virtude da extinção publicada na RPI 2606 de 15-12-2020 e considerando ausência de manifestação dentro dos prazos legais, informo que cabe ser mantida a extinção da patente e seus certificados, conforme o disposto no artigo 12, da resolução 113/2013.

(11) PI 9206752-2 B1

Código 24.10 - Manutenção da Extinção - Art. 78 inciso IV da LPI

(45) 03/11/1999

(73) AZ Industries Incorporated (US)

Em virtude da extinção publicada na RPI 2606 de 15-12-2020 e considerando ausência de manifestação dentro dos prazos legais, informo que cabe ser mantida a extinção da patente e seus certificados, conforme o disposto no artigo 12, da resolução 113/2013.

(11) PI 9206753-0 B1

Código 24.10 - Manutenção da Extinção - Art. 78 inciso IV da LPI

(45) 25/11/1997

(73) The Gillette Company (US)

Em virtude da extinção publicada na RPI 2606 de 15-12-2020 e considerando ausência de manifestação dentro dos prazos legais, informo que cabe ser mantida a extinção da patente e seus certificados, conforme o disposto no artigo 12, da resolução 113/2013.

(11) PI 9206755-7 B1

Código 24.10 - Manutenção da Extinção - Art. 78 inciso IV da LPI

(45) 08/03/2000

(73) Basf Lacke + Farben Aktiengesellschaft (DE)

Em virtude da extinção publicada na RPI 2606 de 15-12-2020 e considerando ausência de manifestação dentro dos prazos legais, informo que cabe ser mantida a extinção da patente e seus certificados, conforme o disposto no artigo 12, da resolução 113/2013.

(11) PI 9206758-1 B1

Código 24.10 - Manutenção da Extinção - Art. 78 inciso IV da LPI

(45) 30/05/2000

(73) Henkel Kommanditgesellschaft Auf Aktien (DE)

Em virtude da extinção publicada na RPI 2606 de 15-12-2020 e considerando ausência de manifestação dentro dos prazos legais, informo que cabe ser mantida a extinção da patente e seus certificados, conforme o disposto no artigo 12, da resolução 113/2013.

(11) PI 9206760-3 B1

Código 24.10 - Manutenção da Extinção - Art. 78 inciso IV da LPI

(45) 30/05/2000

(73) Subramaniam Radhakrishnan son of Pendiiah Subramaniam (MY)

Em virtude da extinção publicada na RPI 2606 de 15-12-2020 e considerando ausência de manifestação dentro dos prazos legais, informo que cabe ser mantida a extinção da patente e seus certificados, conforme o disposto no artigo 12, da resolução 113/2013.

(11) PI 9206766-2 B1

Código 24.10 - Manutenção da Extinção - Art. 78 inciso IV da LPI

(45) 02/05/2000

(73) Idemitsu Petrochemical CO, LTD (JP)

Em virtude da extinção publicada na RPI 2606 de 15-12-2020 e considerando ausência de manifestação dentro dos prazos legais, informo que cabe ser mantida a extinção da patente e seus certificados, conforme o disposto no artigo 12, da resolução 113/2013.

(11) PI 9206772-7 B1

Código 24.10 - Manutenção da Extinção - Art. 78 inciso IV da LPI

(45) 15/06/1999

(73) MST Automotive GmbH Automobil-Sicherheitstechnik (DE)

Em virtude da extinção publicada na RPI 2606 de 15-12-2020 e considerando ausência de manifestação dentro dos prazos legais, informo que cabe ser mantida a extinção da patente e seus certificados, conforme o disposto no artigo 12, da resolução 113/2013.

(11) PI 9206773-5 B1

Código 24.10 - Manutenção da Extinção - Art. 78 inciso IV da LPI

(45) 11/01/2000

(73) MST Automotive GmbH Automobil-Sicherheitstechnik (DE)

Em virtude da extinção publicada na RPI 2606 de 15-12-2020 e considerando ausência de manifestação dentro dos prazos legais, informo que cabe ser mantida a extinção da patente e seus certificados, conforme o disposto no artigo 12, da resolução 113/2013.

(11) PI 9206781-6 B1

Código 24.10 - Manutenção da Extinção - Art. 78 inciso IV da LPI

(45) 29/09/1998

(73) TRW Steering & Suspension Australia Limited (AU)

Em virtude da extinção publicada na RPI 2606 de 15-12-2020 e considerando

ausência de manifestação dentro dos prazos legais, informo que cabe ser mantida a extinção da patente e seus certificados, conforme o disposto no artigo 12, da resolução 113/2013.

(11) PI 9206788-3 B1

Código 24.10 - Manutenção da Extinção - Art. 78 inciso IV da LPI

(45) 29/09/1998

(73) Henrob Ltd (GB)

Em virtude da extinção publicada na RPI 2606 de 15-12-2020 e considerando ausência de manifestação dentro dos prazos legais, informo que cabe ser mantida a extinção da patente e seus certificados, conforme o disposto no artigo 12, da resolução 113/2013.

(11) PI 9206799-9 B1

Código 24.10 - Manutenção da Extinção - Art. 78 inciso IV da LPI

(45) 11/01/2000

(73) Weavexx Corporation (US)

Em virtude da extinção publicada na RPI 2606 de 15-12-2020 e considerando ausência de manifestação dentro dos prazos legais, informo que cabe ser mantida a extinção da patente e seus certificados, conforme o disposto no artigo 12, da resolução 113/2013.

(11) PI 9206802-2 B1

Código 24.10 - Manutenção da Extinção - Art. 78 inciso IV da LPI

(45) 08/03/2000

(73) Pepscan Systems B.V (NL)

Em virtude da extinção publicada na RPI 2606 de 15-12-2020 e considerando ausência de manifestação dentro dos prazos legais, informo que cabe ser mantida a extinção da patente e seus certificados, conforme o disposto no artigo 12, da resolução 113/2013.

(11) PI 9206806-5 B1

Código 24.10 - Manutenção da Extinção - Art. 78 inciso IV da LPI

(45) 02/05/2000

(73) Minnesota Mining and Manufacturing Company (US)

Em virtude da extinção publicada na RPI 2606 de 15-12-2020 e considerando ausência de manifestação dentro dos prazos legais, informo que cabe ser mantida a extinção da patente e seus certificados, conforme o disposto no artigo 12, da resolução 113/2013.

(11) PI 9206807-3 B1

Código 24.10 - Manutenção da Extinção - Art. 78 inciso IV da LPI

(45) 01/06/1999

(73) Plastipak Packaging, Inc (US)

Em virtude da extinção publicada na RPI 2606 de 15-12-2020 e considerando ausência de manifestação dentro dos prazos legais, informo que cabe ser mantida a extinção da patente e seus certificados, conforme o disposto no artigo 12, da resolução 113/2013.

(11) PI 9206808-1 B1	<p>Código 24.10 - Manutenção da Extinção - Art. 78 inciso IV da LPI (45) 27/07/1999 (73) The Procter & Gamble Company (US) Em virtude da extinção publicada na RPI 2606 de 15-12-2020 e considerando ausência de manifestação dentro dos prazos legais, informo que cabe ser mantida a extinção da patente e seus certificados, conforme o disposto no artigo 12, da resolução 113/2013.</p>
(11) PI 9206809-0 B1	<p>Código 24.10 - Manutenção da Extinção - Art. 78 inciso IV da LPI (45) 11/01/2000 (73) The Procter & Gamble Company (US) Em virtude da extinção publicada na RPI 2606 de 15-12-2020 e considerando ausência de manifestação dentro dos prazos legais, informo que cabe ser mantida a extinção da patente e seus certificados, conforme o disposto no artigo 12, da resolução 113/2013.</p>
(11) PI 9206811-1 B1	<p>Código 24.10 - Manutenção da Extinção - Art. 78 inciso IV da LPI (45) 29/09/1998 (73) ABB Flakt Aktiebolag (SE) Em virtude da extinção publicada na RPI 2606 de 15-12-2020 e considerando ausência de manifestação dentro dos prazos legais, informo que cabe ser mantida a extinção da patente e seus certificados, conforme o disposto no artigo 12, da resolução 113/2013.</p>
(11) PI 9206820-0 B1	<p>Código 24.10 - Manutenção da Extinção - Art. 78 inciso IV da LPI (45) 25/11/1997 (73) The Gillette Company (US) Em virtude da extinção publicada na RPI 2606 de 15-12-2020 e considerando ausência de manifestação dentro dos prazos legais, informo que cabe ser mantida a extinção da patente e seus certificados, conforme o disposto no artigo 12, da resolução 113/2013.</p>
(11) PI 9206827-8 B1	<p>Código 24.10 - Manutenção da Extinção - Art. 78 inciso IV da LPI (45) 30/05/2000 (73) Basf Lacke + Farben Aktiengesellschaft (DE) Em virtude da extinção publicada na RPI 2606 de 15-12-2020 e considerando ausência de manifestação dentro dos prazos legais, informo que cabe ser mantida a extinção da patente e seus certificados, conforme o disposto no artigo 12, da resolução 113/2013.</p>
(11) PI 9206851-0 B1	<p>Código 24.10 - Manutenção da Extinção - Art. 78 inciso IV da LPI (45) 24/11/1998</p>

(73) I.C.D. Holding (NL)

Em virtude da extinção publicada na RPI 2606 de 15-12-2020 e considerando ausência de manifestação dentro dos prazos legais, informo que cabe ser mantida a extinção da patente e seus certificados, conforme o disposto no artigo 12, da resolução 113/2013.

(11) PI 9206864-2 B1

Código 24.10 - Manutenção da Extinção - Art. 78 inciso IV da LPI

(45) 10/08/1999

(73) Ulrich Oppenheim (DK)

Em virtude da extinção publicada na RPI 2606 de 15-12-2020 e considerando ausência de manifestação dentro dos prazos legais, informo que cabe ser mantida a extinção da patente e seus certificados, conforme o disposto no artigo 12, da resolução 113/2013.

(11) PI 9206879-0 B1

Código 24.10 - Manutenção da Extinção - Art. 78 inciso IV da LPI

(45) 27/07/1999

(73) Alloy Technologies Limited (GB)

Em virtude da extinção publicada na RPI 2606 de 15-12-2020 e considerando ausência de manifestação dentro dos prazos legais, informo que cabe ser mantida a extinção da patente e seus certificados, conforme o disposto no artigo 12, da resolução 113/2013.

(11) PI 9206881-2 B1

Código 24.10 - Manutenção da Extinção - Art. 78 inciso IV da LPI

(45) 24/11/1998

(73) Fiat Auto S.p.A (IT)

Em virtude da extinção publicada na RPI 2606 de 15-12-2020 e considerando ausência de manifestação dentro dos prazos legais, informo que cabe ser mantida a extinção da patente e seus certificados, conforme o disposto no artigo 12, da resolução 113/2013.

(11) PI 9206888-0 B1

Código 24.10 - Manutenção da Extinção - Art. 78 inciso IV da LPI

(45) 30/06/1998

(73) Molten Metal Technology, Inc. (US)

Em virtude da extinção publicada na RPI 2606 de 15-12-2020 e considerando ausência de manifestação dentro dos prazos legais, informo que cabe ser mantida a extinção da patente e seus certificados, conforme o disposto no artigo 12, da resolução 113/2013.

(11) PI 9206892-8 B1

Código 24.10 - Manutenção da Extinção - Art. 78 inciso IV da LPI

(45) 24/08/1999

(73) Sartam Industries Inc (US)

Em virtude da extinção publicada na RPI 2606 de 15-12-2020 e considerando ausência de manifestação dentro dos prazos legais, informo que cabe ser

mantida a extinção da patente e seus certificados, conforme o disposto no artigo 12, da resolução 113/2013.

(11) PI 9206897-9 B1

Código 24.10 - Manutenção da Extinção - Art. 78 inciso IV da LPI

(45) 19/10/1999

(73) Loren C. Carpenter (US)

Em virtude da extinção publicada na RPI 2606 de 15-12-2020 e considerando ausência de manifestação dentro dos prazos legais, informo que cabe ser mantida a extinção da patente e seus certificados, conforme o disposto no artigo 12, da resolução 113/2013.

(11) PI 9206898-7 B1

Código 24.10 - Manutenção da Extinção - Art. 78 inciso IV da LPI

(45) 30/05/2000

(73) Douglas Donald McGeorge (GB)

Em virtude da extinção publicada na RPI 2606 de 15-12-2020 e considerando ausência de manifestação dentro dos prazos legais, informo que cabe ser mantida a extinção da patente e seus certificados, conforme o disposto no artigo 12, da resolução 113/2013.

(11) PI 9206903-7 B1

Código 24.10 - Manutenção da Extinção - Art. 78 inciso IV da LPI

(45) 29/12/1998

(73) Aga Aktiebolag (SE)

Em virtude da extinção publicada na RPI 2606 de 15-12-2020 e considerando ausência de manifestação dentro dos prazos legais, informo que cabe ser mantida a extinção da patente e seus certificados, conforme o disposto no artigo 12, da resolução 113/2013.

(11) PI 9206904-5 B1

Código 24.10 - Manutenção da Extinção - Art. 78 inciso IV da LPI

(45) 16/05/2000

(73) Ineos Fluor Holdings Limited (GB)

Em virtude da extinção publicada na RPI 2606 de 15-12-2020 e considerando ausência de manifestação dentro dos prazos legais, informo que cabe ser mantida a extinção da patente e seus certificados, conforme o disposto no artigo 12, da resolução 113/2013.

(11) PI 9206905-3 B1

Código 24.10 - Manutenção da Extinção - Art. 78 inciso IV da LPI

(45) 30/09/1997

(73) MeadWestvaco Packaging Systems, LLC (US)

Em virtude da extinção publicada na RPI 2606 de 15-12-2020 e considerando ausência de manifestação dentro dos prazos legais, informo que cabe ser mantida a extinção da patente e seus certificados, conforme o disposto no artigo 12, da resolução 113/2013.

(11) PI 9206906-1 B1	<p>Código 24.10 - Manutenção da Extinção - Art. 78 inciso IV da LPI (45) 30/05/2000 (73) Minnesota Mining and Manufacturing Company (US) Em virtude da extinção publicada na RPI 2606 de 15-12-2020 e considerando ausência de manifestação dentro dos prazos legais, informo que cabe ser mantida a extinção da patente e seus certificados, conforme o disposto no artigo 12, da resolução 113/2013.</p>
(11) PI 9206914-2 B1	<p>Código 24.10 - Manutenção da Extinção - Art. 78 inciso IV da LPI (45) 11/01/2000 (73) Minnesota Mining and Manufacturing Company (US) Em virtude da extinção publicada na RPI 2606 de 15-12-2020 e considerando ausência de manifestação dentro dos prazos legais, informo que cabe ser mantida a extinção da patente e seus certificados, conforme o disposto no artigo 12, da resolução 113/2013.</p>
(11) PI 9206917-7 B1	<p>Código 24.10 - Manutenção da Extinção - Art. 78 inciso IV da LPI (45) 29/09/1998 (73) Trans-Chattin, Inc. (US) Em virtude da extinção publicada na RPI 2606 de 15-12-2020 e considerando ausência de manifestação dentro dos prazos legais, informo que cabe ser mantida a extinção da patente e seus certificados, conforme o disposto no artigo 12, da resolução 113/2013.</p>
(11) PI 9206919-3 B1	<p>Código 24.10 - Manutenção da Extinção - Art. 78 inciso IV da LPI (45) 25/08/1998 (73) Christian Diat (FR) Em virtude da extinção publicada na RPI 2606 de 15-12-2020 e considerando ausência de manifestação dentro dos prazos legais, informo que cabe ser mantida a extinção da patente e seus certificados, conforme o disposto no artigo 12, da resolução 113/2013.</p>
(11) PI 9206922-3 B1	<p>Código 24.10 - Manutenção da Extinção - Art. 78 inciso IV da LPI (45) 28/10/1997 (73) SW Stanzwerk Glarus AG (CH) Em virtude da extinção publicada na RPI 2606 de 15-12-2020 e considerando ausência de manifestação dentro dos prazos legais, informo que cabe ser mantida a extinção da patente e seus certificados, conforme o disposto no artigo 12, da resolução 113/2013.</p>
(11) PI 9206929-0 B1	<p>Código 24.10 - Manutenção da Extinção - Art. 78 inciso IV da LPI (45) 08/03/2000 (73) Chemrec Aktiebolag (SE)</p>

Em virtude da extinção publicada na RPI 2606 de 15-12-2020 e considerando ausência de manifestação dentro dos prazos legais, informo que cabe ser mantida a extinção da patente e seus certificados, conforme o disposto no artigo 12, da resolução 113/2013.

(11) PI 9206930-4 B1

Código 24.10 - Manutenção da Extinção - Art. 78 inciso IV da LPI

(45) 08/03/2000

(73) Telefonaktiebolaget L.M. Ericsson (SE)

Em virtude da extinção publicada na RPI 2606 de 15-12-2020 e considerando ausência de manifestação dentro dos prazos legais, informo que cabe ser mantida a extinção da patente e seus certificados, conforme o disposto no artigo 12, da resolução 113/2013.

(11) PI 9206934-7 B1

Código 24.10 - Manutenção da Extinção - Art. 78 inciso IV da LPI

(45) 14/12/1999

(73) Compagnie Générale des Etablissements Michelin - Michelin & Cie (FR)

Em virtude da extinção publicada na RPI 2606 de 15-12-2020 e considerando ausência de manifestação dentro dos prazos legais, informo que cabe ser mantida a extinção da patente e seus certificados, conforme o disposto no artigo 12, da resolução 113/2013.

(11) PI 9206943-6 B1

Código 24.10 - Manutenção da Extinção - Art. 78 inciso IV da LPI

(45) 28/10/1997

(73) ITT Automotive Europe GmbH (DE)

Em virtude da extinção publicada na RPI 2606 de 15-12-2020 e considerando ausência de manifestação dentro dos prazos legais, informo que cabe ser mantida a extinção da patente e seus certificados, conforme o disposto no artigo 12, da resolução 113/2013.

(11) PI 9206944-4 B1

Código 24.10 - Manutenção da Extinção - Art. 78 inciso IV da LPI

(45) 30/05/2000

(73) Giovanni Arvedi (IT)

Em virtude da extinção publicada na RPI 2606 de 15-12-2020 e considerando ausência de manifestação dentro dos prazos legais, informo que cabe ser mantida a extinção da patente e seus certificados, conforme o disposto no artigo 12, da resolução 113/2013.

(11) PI 9206948-7 B1

Código 24.10 - Manutenção da Extinção - Art. 78 inciso IV da LPI

(45) 27/07/1999

(73) Allied-Signal Inc (US)

Em virtude da extinção publicada na RPI 2606 de 15-12-2020 e considerando ausência de manifestação dentro dos prazos legais, informo que cabe ser mantida a extinção da patente e seus certificados, conforme o disposto no

artigo 12, da resolução 113/2013.

(11) PI 9206949-5 B1

Código 24.10 - Manutenção da Extinção - Art. 78 inciso IV da LPI
(45) 08/09/1999

(73) Scania CV Aktiebolag (SE)

Em virtude da extinção publicada na RPI 2606 de 15-12-2020 e considerando ausência de manifestação dentro dos prazos legais, informo que cabe ser mantida a extinção da patente e seus certificados, conforme o disposto no artigo 12, da resolução 113/2013.

(11) PI 9206957-6 B1

Código 24.10 - Manutenção da Extinção - Art. 78 inciso IV da LPI
(45) 27/07/1999

(73) ZF Friedrichshafen Aktiengesellschaft (DE)

Em virtude da extinção publicada na RPI 2606 de 15-12-2020 e considerando ausência de manifestação dentro dos prazos legais, informo que cabe ser mantida a extinção da patente e seus certificados, conforme o disposto no artigo 12, da resolução 113/2013.

(11) PI 9206960-6 B1

Código 24.10 - Manutenção da Extinção - Art. 78 inciso IV da LPI
(45) 30/05/2000

(73) The Dow Chemical Company (US)

Em virtude da extinção publicada na RPI 2606 de 15-12-2020 e considerando ausência de manifestação dentro dos prazos legais, informo que cabe ser mantida a extinção da patente e seus certificados, conforme o disposto no artigo 12, da resolução 113/2013.

(11) PI 9206967-3 B1

Código 24.10 - Manutenção da Extinção - Art. 78 inciso IV da LPI
(45) 08/03/2000

(73) The Lawrence Paper Company (US)

Em virtude da extinção publicada na RPI 2606 de 15-12-2020 e considerando ausência de manifestação dentro dos prazos legais, informo que cabe ser mantida a extinção da patente e seus certificados, conforme o disposto no artigo 12, da resolução 113/2013.

(11) PI 9206981-9 B1

Código 24.10 - Manutenção da Extinção - Art. 78 inciso IV da LPI
(45) 16/05/2000

(73) Commonwealth Scientific And Industrial Research Organization (AU)

Em virtude da extinção publicada na RPI 2606 de 15-12-2020 e considerando ausência de manifestação dentro dos prazos legais, informo que cabe ser mantida a extinção da patente e seus certificados, conforme o disposto no artigo 12, da resolução 113/2013.

(11) PI 9206984-3 B1

Código 24.10 - Manutenção da Extinção - Art. 78 inciso IV da LPI

(45) 29/09/1998

(73) Minteq International Inc (US)

Em virtude da extinção publicada na RPI 2606 de 15-12-2020 e considerando ausência de manifestação dentro dos prazos legais, informo que cabe ser mantida a extinção da patente e seus certificados, conforme o disposto no artigo 12, da resolução 113/2013.

(11) PI 9206990-8 B1

Código 24.10 - Manutenção da Extinção - Art. 78 inciso IV da LPI

(45) 25/08/1998

(73) Maria Eulália Saboia de Albuquerque (FR)

Em virtude da extinção publicada na RPI 2606 de 15-12-2020 e considerando ausência de manifestação dentro dos prazos legais, informo que cabe ser mantida a extinção da patente e seus certificados, conforme o disposto no artigo 12, da resolução 113/2013.

(11) PI 9206993-2 B1

Código 24.10 - Manutenção da Extinção - Art. 78 inciso IV da LPI

(45) 27/07/1999

(73) Leonard Meyer (US)

Em virtude da extinção publicada na RPI 2606 de 15-12-2020 e considerando ausência de manifestação dentro dos prazos legais, informo que cabe ser mantida a extinção da patente e seus certificados, conforme o disposto no artigo 12, da resolução 113/2013.

(11) PI 9207005-1 B1

Código 24.10 - Manutenção da Extinção - Art. 78 inciso IV da LPI

(45) 30/11/1999

(73) E.R.T. Environmental Research Technology K.S.P.W., Inc. (CA)

Em virtude da extinção publicada na RPI 2606 de 15-12-2020 e considerando ausência de manifestação dentro dos prazos legais, informo que cabe ser mantida a extinção da patente e seus certificados, conforme o disposto no artigo 12, da resolução 113/2013.

(11) PI 9207018-3 B1

Código 24.10 - Manutenção da Extinção - Art. 78 inciso IV da LPI

(45) 03/11/1999

(73) The United States Shoe Corporation (US)

Em virtude da extinção publicada na RPI 2606 de 15-12-2020 e considerando ausência de manifestação dentro dos prazos legais, informo que cabe ser mantida a extinção da patente e seus certificados, conforme o disposto no artigo 12, da resolução 113/2013.

(11) PI 9207028-0 B1

Código 24.10 - Manutenção da Extinção - Art. 78 inciso IV da LPI

(45) 29/06/1999

(73) Telefonaktiebolaget L.M. Ericsson (SE)

Em virtude da extinção publicada na RPI 2606 de 15-12-2020 e considerando

ausência de manifestação dentro dos prazos legais, informo que cabe ser mantida a extinção da patente e seus certificados, conforme o disposto no artigo 12, da resolução 113/2013.

(11) PI 9207031-0 B1

Código 24.10 - Manutenção da Extinção - Art. 78 inciso IV da LPI

(45) 24/08/1999

(73) ABB Industry Oy (FI)

Em virtude da extinção publicada na RPI 2606 de 15-12-2020 e considerando ausência de manifestação dentro dos prazos legais, informo que cabe ser mantida a extinção da patente e seus certificados, conforme o disposto no artigo 12, da resolução 113/2013.

(11) PI 9207050-7 B1

Código 24.10 - Manutenção da Extinção - Art. 78 inciso IV da LPI

(45) 30/05/2000

(73) Aktsionernoe Obschestvo Zakrytogo Tipa "AJURVEDA" (RU)

Em virtude da extinção publicada na RPI 2606 de 15-12-2020 e considerando ausência de manifestação dentro dos prazos legais, informo que cabe ser mantida a extinção da patente e seus certificados, conforme o disposto no artigo 12, da resolução 113/2013.

(11) PI 9207056-6 B1

Código 24.10 - Manutenção da Extinção - Art. 78 inciso IV da LPI

(45) 30/06/1998

(73) Sab Wabco AB (SE)

Em virtude da extinção publicada na RPI 2606 de 15-12-2020 e considerando ausência de manifestação dentro dos prazos legais, informo que cabe ser mantida a extinção da patente e seus certificados, conforme o disposto no artigo 12, da resolução 113/2013.

(11) PI 9207059-0 B1

Código 24.10 - Manutenção da Extinção - Art. 78 inciso IV da LPI

(45) 08/03/2000

(73) The Gillette Company (US)

Em virtude da extinção publicada na RPI 2606 de 15-12-2020 e considerando ausência de manifestação dentro dos prazos legais, informo que cabe ser mantida a extinção da patente e seus certificados, conforme o disposto no artigo 12, da resolução 113/2013.

(11) PI 9207063-9 B1

Código 24.10 - Manutenção da Extinção - Art. 78 inciso IV da LPI

(45) 24/11/1998

(73) Buoyant Copter, Inc (US)

Em virtude da extinção publicada na RPI 2606 de 15-12-2020 e considerando ausência de manifestação dentro dos prazos legais, informo que cabe ser mantida a extinção da patente e seus certificados, conforme o disposto no artigo 12, da resolução 113/2013.

(11) PI 9207069-8 B1	<p>Código 24.10 - Manutenção da Extinção - Art. 78 inciso IV da LPI (45) 29/06/1999 (73) Robert W. Bradford (US) ; Gregory Donald Yent (US) Em virtude da extinção publicada na RPI 2606 de 15-12-2020 e considerando ausência de manifestação dentro dos prazos legais, informo que cabe ser mantida a extinção da patente e seus certificados, conforme o disposto no artigo 12, da resolução 113/2013.</p>
(11) PI 9207073-6 B1	<p>Código 24.10 - Manutenção da Extinção - Art. 78 inciso IV da LPI (45) 29/09/1998 (73) Sequa Corporation (US) Em virtude da extinção publicada na RPI 2606 de 15-12-2020 e considerando ausência de manifestação dentro dos prazos legais, informo que cabe ser mantida a extinção da patente e seus certificados, conforme o disposto no artigo 12, da resolução 113/2013.</p>
(11) PI 9207091-4 B1	<p>Código 24.10 - Manutenção da Extinção - Art. 78 inciso IV da LPI (45) 29/09/1998 (73) SFS Industrie Holding AG (CH) Em virtude da extinção publicada na RPI 2606 de 15-12-2020 e considerando ausência de manifestação dentro dos prazos legais, informo que cabe ser mantida a extinção da patente e seus certificados, conforme o disposto no artigo 12, da resolução 113/2013.</p>
(11) PI 9207094-9 B1	<p>Código 24.10 - Manutenção da Extinção - Art. 78 inciso IV da LPI (45) 02/05/2000 (73) Schreiber Foods, Inc (US) Em virtude da extinção publicada na RPI 2606 de 15-12-2020 e considerando ausência de manifestação dentro dos prazos legais, informo que cabe ser mantida a extinção da patente e seus certificados, conforme o disposto no artigo 12, da resolução 113/2013.</p>
(11) PI 9207096-5 B1	<p>Código 24.10 - Manutenção da Extinção - Art. 78 inciso IV da LPI (45) 03/11/1999 (73) Thermopac AB (SE) Em virtude da extinção publicada na RPI 2606 de 15-12-2020 e considerando ausência de manifestação dentro dos prazos legais, informo que cabe ser mantida a extinção da patente e seus certificados, conforme o disposto no artigo 12, da resolução 113/2013.</p>
(11) PI 9207101-5 B1	<p>Código 24.10 - Manutenção da Extinção - Art. 78 inciso IV da LPI (45) 24/08/1999</p>

(73) Cambelt International Corporation (US)

Em virtude da extinção publicada na RPI 2606 de 15-12-2020 e considerando ausência de manifestação dentro dos prazos legais, informo que cabe ser mantida a extinção da patente e seus certificados, conforme o disposto no artigo 12, da resolução 113/2013.

(11) PI 9207113-9 B1

Código 24.10 - Manutenção da Extinção - Art. 78 inciso IV da LPI

(45) 03/11/1999

(73) Proprietary Technology, Inc. (US)

Em virtude da extinção publicada na RPI 2606 de 15-12-2020 e considerando ausência de manifestação dentro dos prazos legais, informo que cabe ser mantida a extinção da patente e seus certificados, conforme o disposto no artigo 12, da resolução 113/2013.

(11) PI 9207119-8 B1

Código 24.10 - Manutenção da Extinção - Art. 78 inciso IV da LPI

(45) 24/11/1998

(73) Cambelt International Corporation (US)

Em virtude da extinção publicada na RPI 2606 de 15-12-2020 e considerando ausência de manifestação dentro dos prazos legais, informo que cabe ser mantida a extinção da patente e seus certificados, conforme o disposto no artigo 12, da resolução 113/2013.

(11) PI 9207125-2 B1

Código 24.10 - Manutenção da Extinção - Art. 78 inciso IV da LPI

(45) 30/11/1999

(73) Hultdin System Aktiebolag. (SE)

Em virtude da extinção publicada na RPI 2606 de 15-12-2020 e considerando ausência de manifestação dentro dos prazos legais, informo que cabe ser mantida a extinção da patente e seus certificados, conforme o disposto no artigo 12, da resolução 113/2013.

(11) PI 9207128-7 B1

Código 24.10 - Manutenção da Extinção - Art. 78 inciso IV da LPI

(45) 08/03/2000

(73) USX Engineers And Consultants, Inc (US)

Em virtude da extinção publicada na RPI 2606 de 15-12-2020 e considerando ausência de manifestação dentro dos prazos legais, informo que cabe ser mantida a extinção da patente e seus certificados, conforme o disposto no artigo 12, da resolução 113/2013.

(11) PI 9207129-5 B1

Código 24.10 - Manutenção da Extinção - Art. 78 inciso IV da LPI

(45) 08/09/1999

(73) American Standard Inc (US)

Em virtude da extinção publicada na RPI 2606 de 15-12-2020 e considerando ausência de manifestação dentro dos prazos legais, informo que cabe ser

mantida a extinção da patente e seus certificados, conforme o disposto no artigo 12, da resolução 113/2013.

(11) PI 9207132-5 B1

Código 24.10 - Manutenção da Extinção - Art. 78 inciso IV da LPI

(45) 16/05/2000

(73) Bendix Commercial Vehicle Systems LLC (US)

Em virtude da extinção publicada na RPI 2606 de 15-12-2020 e considerando ausência de manifestação dentro dos prazos legais, informo que cabe ser mantida a extinção da patente e seus certificados, conforme o disposto no artigo 12, da resolução 113/2013.

(11) PI 9207134-1 B1

Código 24.10 - Manutenção da Extinção - Art. 78 inciso IV da LPI

(45) 29/06/1999

(73) Prefoam AG (CH)

Em virtude da extinção publicada na RPI 2606 de 15-12-2020 e considerando ausência de manifestação dentro dos prazos legais, informo que cabe ser mantida a extinção da patente e seus certificados, conforme o disposto no artigo 12, da resolução 113/2013.

(11) PI 9207145-7 B1

Código 24.10 - Manutenção da Extinção - Art. 78 inciso IV da LPI

(45) 29/12/1998

(73) Ashland Oil, Inc (US)

Em virtude da extinção publicada na RPI 2606 de 15-12-2020 e considerando ausência de manifestação dentro dos prazos legais, informo que cabe ser mantida a extinção da patente e seus certificados, conforme o disposto no artigo 12, da resolução 113/2013.

(11) PI 9207146-5 B1

Código 24.10 - Manutenção da Extinção - Art. 78 inciso IV da LPI

(45) 02/05/2000

(73) Invista Technologies S.á.r.l. (US)

Em virtude da extinção publicada na RPI 2606 de 15-12-2020 e considerando ausência de manifestação dentro dos prazos legais, informo que cabe ser mantida a extinção da patente e seus certificados, conforme o disposto no artigo 12, da resolução 113/2013.

(11) PI 9207148-1 B1

Código 24.10 - Manutenção da Extinção - Art. 78 inciso IV da LPI

(45) 19/10/1999

(73) E.I. Du Pont de Nemours and Company (US)

Em virtude da extinção publicada na RPI 2606 de 15-12-2020 e considerando ausência de manifestação dentro dos prazos legais, informo que cabe ser mantida a extinção da patente e seus certificados, conforme o disposto no artigo 12, da resolução 113/2013.

(11) PI 9207166-0 B1	<p>Código 24.10 - Manutenção da Extinção - Art. 78 inciso IV da LPI (45) 29/06/1999 (73) Mark L. Yelderman (US) ; Daniel S. Goldberger (US) ; James R. Braig (US) Em virtude da extinção publicada na RPI 2606 de 15-12-2020 e considerando ausência de manifestação dentro dos prazos legais, informo que cabe ser mantida a extinção da patente e seus certificados, conforme o disposto no artigo 12, da resolução 113/2013.</p>
(11) PI 9207168-6 B1	<p>Código 24.10 - Manutenção da Extinção - Art. 78 inciso IV da LPI (45) 27/10/1998 (73) Keystone International Holdings Corp. (US) Em virtude da extinção publicada na RPI 2606 de 15-12-2020 e considerando ausência de manifestação dentro dos prazos legais, informo que cabe ser mantida a extinção da patente e seus certificados, conforme o disposto no artigo 12, da resolução 113/2013.</p>
(11) PI 9207173-2 B1	<p>Código 24.10 - Manutenção da Extinção - Art. 78 inciso IV da LPI (45) 08/09/1999 (73) Mechanical Plastics Corp. (US) Em virtude da extinção publicada na RPI 2606 de 15-12-2020 e considerando ausência de manifestação dentro dos prazos legais, informo que cabe ser mantida a extinção da patente e seus certificados, conforme o disposto no artigo 12, da resolução 113/2013.</p>
(11) PI 9207180-5 B1	<p>Código 24.10 - Manutenção da Extinção - Art. 78 inciso IV da LPI (45) 30/05/2000 (73) Masco Corporation (US) Em virtude da extinção publicada na RPI 2606 de 15-12-2020 e considerando ausência de manifestação dentro dos prazos legais, informo que cabe ser mantida a extinção da patente e seus certificados, conforme o disposto no artigo 12, da resolução 113/2013.</p>
(11) PI 9207200-3 B1	<p>Código 24.10 - Manutenção da Extinção - Art. 78 inciso IV da LPI (45) 30/05/2000 (73) Ricardo Strausz Jardim (BR/SP) Em virtude da extinção publicada na RPI 2606 de 15-12-2020 e considerando ausência de manifestação dentro dos prazos legais, informo que cabe ser mantida a extinção da patente e seus certificados, conforme o disposto no artigo 12, da resolução 113/2013.</p>
(11) PI 9300007-3 B1	<p>Código 24.10 - Manutenção da Extinção - Art. 78 inciso IV da LPI (45) 24/11/1998 (73) Straub Federnfabrik AG (CH)</p>

Em virtude da extinção publicada na RPI 2606 de 15-12-2020 e considerando ausência de manifestação dentro dos prazos legais, informo que cabe ser mantida a extinção da patente e seus certificados, conforme o disposto no artigo 12, da resolução 113/2013.

(11) PI 9300012-0 B1

Código 24.10 - Manutenção da Extinção - Art. 78 inciso IV da LPI

(45) 25/08/1998

(73) Fabbrica D'Armi P. Beretta S.p.A. (IT)

Em virtude da extinção publicada na RPI 2606 de 15-12-2020 e considerando ausência de manifestação dentro dos prazos legais, informo que cabe ser mantida a extinção da patente e seus certificados, conforme o disposto no artigo 12, da resolução 113/2013.

(11) PI 9300015-4 B1

Código 24.10 - Manutenção da Extinção - Art. 78 inciso IV da LPI

(45) 30/06/1998

(73) Carl Freudenberg (DE)

Em virtude da extinção publicada na RPI 2606 de 15-12-2020 e considerando ausência de manifestação dentro dos prazos legais, informo que cabe ser mantida a extinção da patente e seus certificados, conforme o disposto no artigo 12, da resolução 113/2013.

(11) PI 9300018-9 B1

Código 24.10 - Manutenção da Extinção - Art. 78 inciso IV da LPI

(45) 08/03/2000

(73) Bayer Aktiengesellschaft (DE)

Em virtude da extinção publicada na RPI 2606 de 15-12-2020 e considerando ausência de manifestação dentro dos prazos legais, informo que cabe ser mantida a extinção da patente e seus certificados, conforme o disposto no artigo 12, da resolução 113/2013.

(11) PI 9300034-0 B1

Código 24.10 - Manutenção da Extinção - Art. 78 inciso IV da LPI

(45) 08/03/2000

(73) Vantico AG (CH)

Em virtude da extinção publicada na RPI 2606 de 15-12-2020 e considerando ausência de manifestação dentro dos prazos legais, informo que cabe ser mantida a extinção da patente e seus certificados, conforme o disposto no artigo 12, da resolução 113/2013.

(11) PI 9300037-5 B1

Código 24.10 - Manutenção da Extinção - Art. 78 inciso IV da LPI

(45) 28/10/1997

(73) Valeo Equipements Electriques Moteur (FR)

Em virtude da extinção publicada na RPI 2606 de 15-12-2020 e considerando ausência de manifestação dentro dos prazos legais, informo que cabe ser mantida a extinção da patente e seus certificados, conforme o disposto no

artigo 12, da resolução 113/2013.

(11) PI 9300046-4 B1

Código 24.10 - Manutenção da Extinção - Art. 78 inciso IV da LPI

(45) 30/06/1998

(73) Esco Corporation (US)

Em virtude da extinção publicada na RPI 2606 de 15-12-2020 e considerando ausência de manifestação dentro dos prazos legais, informo que cabe ser mantida a extinção da patente e seus certificados, conforme o disposto no artigo 12, da resolução 113/2013.

(11) PI 9300048-0 B1

Código 24.10 - Manutenção da Extinção - Art. 78 inciso IV da LPI

(45) 24/11/1998

(73) Lemforder Nacam S.A. (FR)

Em virtude da extinção publicada na RPI 2606 de 15-12-2020 e considerando ausência de manifestação dentro dos prazos legais, informo que cabe ser mantida a extinção da patente e seus certificados, conforme o disposto no artigo 12, da resolução 113/2013.

(11) PI 9300057-0 B1

Código 24.10 - Manutenção da Extinção - Art. 78 inciso IV da LPI

(45) 30/05/2000

(73) Pilot Industries, Inc. (US)

Em virtude da extinção publicada na RPI 2606 de 15-12-2020 e considerando ausência de manifestação dentro dos prazos legais, informo que cabe ser mantida a extinção da patente e seus certificados, conforme o disposto no artigo 12, da resolução 113/2013.

(11) PI 9300068-5 B1

Código 24.10 - Manutenção da Extinção - Art. 78 inciso IV da LPI

(45) 25/05/1999

(73) Luciano Alfredo Fusco (BR/SP)

Em virtude da extinção publicada na RPI 2606 de 15-12-2020 e considerando ausência de manifestação dentro dos prazos legais, informo que cabe ser mantida a extinção da patente e seus certificados, conforme o disposto no artigo 12, da resolução 113/2013.

(11) PI 9300085-5 B1

Código 24.10 - Manutenção da Extinção - Art. 78 inciso IV da LPI

(45) 29/12/1998

(73) Paul Wurth S.A (LU)

Em virtude da extinção publicada na RPI 2606 de 15-12-2020 e considerando ausência de manifestação dentro dos prazos legais, informo que cabe ser mantida a extinção da patente e seus certificados, conforme o disposto no artigo 12, da resolução 113/2013.

(11) PI 9300086-3 B1

Código 24.10 - Manutenção da Extinção - Art. 78 inciso IV da LPI

(45) 25/08/1998

(73) Eaton Corporation (US)

Em virtude da extinção publicada na RPI 2606 de 15-12-2020 e considerando ausência de manifestação dentro dos prazos legais, informo que cabe ser mantida a extinção da patente e seus certificados, conforme o disposto no artigo 12, da resolução 113/2013.

(11) PI 9300088-0 B1

Código 24.10 - Manutenção da Extinção - Art. 78 inciso IV da LPI

(45) 24/11/1998

(73) TRW Automotive Ltda. (BR/SP)

Em virtude da extinção publicada na RPI 2606 de 15-12-2020 e considerando ausência de manifestação dentro dos prazos legais, informo que cabe ser mantida a extinção da patente e seus certificados, conforme o disposto no artigo 12, da resolução 113/2013.

(11) PI 9300113-4 B1

Código 24.10 - Manutenção da Extinção - Art. 78 inciso IV da LPI

(45) 25/08/1998

(73) Straub Federnfabrik AG (CH)

Em virtude da extinção publicada na RPI 2606 de 15-12-2020 e considerando ausência de manifestação dentro dos prazos legais, informo que cabe ser mantida a extinção da patente e seus certificados, conforme o disposto no artigo 12, da resolução 113/2013.

(11) PI 9300115-0 B1

Código 24.10 - Manutenção da Extinção - Art. 78 inciso IV da LPI

(45) 08/03/2000

(73) Tambrands Inc. (US)

Em virtude da extinção publicada na RPI 2606 de 15-12-2020 e considerando ausência de manifestação dentro dos prazos legais, informo que cabe ser mantida a extinção da patente e seus certificados, conforme o disposto no artigo 12, da resolução 113/2013.

(11) PI 9300126-6 B1

Código 24.10 - Manutenção da Extinção - Art. 78 inciso IV da LPI

(45) 08/03/2000

(73) Enichem Synthesis S.p.A (IT)

Em virtude da extinção publicada na RPI 2606 de 15-12-2020 e considerando ausência de manifestação dentro dos prazos legais, informo que cabe ser mantida a extinção da patente e seus certificados, conforme o disposto no artigo 12, da resolução 113/2013.

(11) PI 9300133-9 B1

Código 24.10 - Manutenção da Extinção - Art. 78 inciso IV da LPI

(45) 11/01/2000

(73) The Goodyear Tire & Rubber Company (US)

Em virtude da extinção publicada na RPI 2606 de 15-12-2020 e considerando

ausência de manifestação dentro dos prazos legais, informo que cabe ser mantida a extinção da patente e seus certificados, conforme o disposto no artigo 12, da resolução 113/2013.

(11) PI 9300140-1 B1

Código 24.10 - Manutenção da Extinção - Art. 78 inciso IV da LPI

(45) 08/03/2000

(73) Clariant Finance (BVI) Limited (VG)

Em virtude da extinção publicada na RPI 2606 de 15-12-2020 e considerando ausência de manifestação dentro dos prazos legais, informo que cabe ser mantida a extinção da patente e seus certificados, conforme o disposto no artigo 12, da resolução 113/2013.

(11) PI 9300165-7 B1

Código 24.10 - Manutenção da Extinção - Art. 78 inciso IV da LPI

(45) 29/12/1998

(73) Paul Wurth S.A (LU)

Em virtude da extinção publicada na RPI 2606 de 15-12-2020 e considerando ausência de manifestação dentro dos prazos legais, informo que cabe ser mantida a extinção da patente e seus certificados, conforme o disposto no artigo 12, da resolução 113/2013.

(11) PI 9300166-5 B1

Código 24.10 - Manutenção da Extinção - Art. 78 inciso IV da LPI

(45) 29/09/1998

(73) Paul Wurth S.A (LU)

Em virtude da extinção publicada na RPI 2606 de 15-12-2020 e considerando ausência de manifestação dentro dos prazos legais, informo que cabe ser mantida a extinção da patente e seus certificados, conforme o disposto no artigo 12, da resolução 113/2013.

(11) PI 9300168-1 B1

Código 24.10 - Manutenção da Extinção - Art. 78 inciso IV da LPI

(45) 24/11/1998

(73) Hitop Science Technology (Shenzhen) Co., Ltd. (CN) ; Xinglong Gao (CN)

Em virtude da extinção publicada na RPI 2606 de 15-12-2020 e considerando ausência de manifestação dentro dos prazos legais, informo que cabe ser mantida a extinção da patente e seus certificados, conforme o disposto no artigo 12, da resolução 113/2013.

(11) PI 9300180-0 B1

Código 24.10 - Manutenção da Extinção - Art. 78 inciso IV da LPI

(45) 24/11/1998

(73) Eaton Corporation (US)

Em virtude da extinção publicada na RPI 2606 de 15-12-2020 e considerando ausência de manifestação dentro dos prazos legais, informo que cabe ser mantida a extinção da patente e seus certificados, conforme o disposto no artigo 12, da resolução 113/2013.

(11) PI 9300202-5 B1	Código 24.10 - Manutenção da Extinção - Art. 78 inciso IV da LPI (45) 08/03/2000 (73) Carcoustics Tech Center GMBH (DE) Em virtude da extinção publicada na RPI 2606 de 15-12-2020 e considerando ausência de manifestação dentro dos prazos legais, informo que cabe ser mantida a extinção da patente e seus certificados, conforme o disposto no artigo 12, da resolução 113/2013.
(11) PI 9300203-3 B1	Código 24.10 - Manutenção da Extinção - Art. 78 inciso IV da LPI (45) 24/11/1998 (73) Focke & Co. (GMBH & CO.) (DE) Em virtude da extinção publicada na RPI 2606 de 15-12-2020 e considerando ausência de manifestação dentro dos prazos legais, informo que cabe ser mantida a extinção da patente e seus certificados, conforme o disposto no artigo 12, da resolução 113/2013.
(11) PI 9300206-8 B1	Código 24.10 - Manutenção da Extinção - Art. 78 inciso IV da LPI (45) 25/08/1998 (73) Senior Engineering Investments, B.V (NL) Em virtude da extinção publicada na RPI 2606 de 15-12-2020 e considerando ausência de manifestação dentro dos prazos legais, informo que cabe ser mantida a extinção da patente e seus certificados, conforme o disposto no artigo 12, da resolução 113/2013.
(11) PI 9300226-2 B1	Código 24.10 - Manutenção da Extinção - Art. 78 inciso IV da LPI (45) 24/11/1998 (73) The Goodyear Tire & Rubber Company (US) Em virtude da extinção publicada na RPI 2606 de 15-12-2020 e considerando ausência de manifestação dentro dos prazos legais, informo que cabe ser mantida a extinção da patente e seus certificados, conforme o disposto no artigo 12, da resolução 113/2013.
(11) PI 9300227-0 B1	Código 24.10 - Manutenção da Extinção - Art. 78 inciso IV da LPI (45) 24/11/1998 (73) Praxair Technology, Inc. (US) Em virtude da extinção publicada na RPI 2606 de 15-12-2020 e considerando ausência de manifestação dentro dos prazos legais, informo que cabe ser mantida a extinção da patente e seus certificados, conforme o disposto no artigo 12, da resolução 113/2013.
(11) PI 9300230-0 B1	Código 24.10 - Manutenção da Extinção - Art. 78 inciso IV da LPI (45) 29/09/1998

(73) Deere & Company (US)

Em virtude da extinção publicada na RPI 2606 de 15-12-2020 e considerando ausência de manifestação dentro dos prazos legais, informo que cabe ser mantida a extinção da patente e seus certificados, conforme o disposto no artigo 12, da resolução 113/2013.

(11) PI 9300231-9 B1

Código 24.10 - Manutenção da Extinção - Art. 78 inciso IV da LPI

(45) 27/06/2000

(73) Minnesota Mining and Manufacturing Company (US)

Em virtude da extinção publicada na RPI 2606 de 15-12-2020 e considerando ausência de manifestação dentro dos prazos legais, informo que cabe ser mantida a extinção da patente e seus certificados, conforme o disposto no artigo 12, da resolução 113/2013.

(11) PI 9300234-3 B1

Código 24.10 - Manutenção da Extinção - Art. 78 inciso IV da LPI

(45) 08/03/2000

(73) Phillips Petroleum Company (US)

Em virtude da extinção publicada na RPI 2606 de 15-12-2020 e considerando ausência de manifestação dentro dos prazos legais, informo que cabe ser mantida a extinção da patente e seus certificados, conforme o disposto no artigo 12, da resolução 113/2013.

(11) PI 9300235-1 B1

Código 24.10 - Manutenção da Extinção - Art. 78 inciso IV da LPI

(45) 28/10/1997

(73) Carl Freudenberg (DE)

Em virtude da extinção publicada na RPI 2606 de 15-12-2020 e considerando ausência de manifestação dentro dos prazos legais, informo que cabe ser mantida a extinção da patente e seus certificados, conforme o disposto no artigo 12, da resolução 113/2013.

(11) PI 9300241-6 B1

Código 24.10 - Manutenção da Extinção - Art. 78 inciso IV da LPI

(45) 30/09/1997

(73) Mitsubishi Denki Kabushiki Kaisha (JP)

Em virtude da extinção publicada na RPI 2606 de 15-12-2020 e considerando ausência de manifestação dentro dos prazos legais, informo que cabe ser mantida a extinção da patente e seus certificados, conforme o disposto no artigo 12, da resolução 113/2013.

(11) PI 9300242-4 B1

Código 24.10 - Manutenção da Extinção - Art. 78 inciso IV da LPI

(45) 30/06/1998

(73) Air Products And Chemicals, Inc (US)

Em virtude da extinção publicada na RPI 2606 de 15-12-2020 e considerando ausência de manifestação dentro dos prazos legais, informo que cabe ser

mantida a extinção da patente e seus certificados, conforme o disposto no artigo 12, da resolução 113/2013.

(11) PI 9300261-0 B1

Código 24.10 - Manutenção da Extinção - Art. 78 inciso IV da LPI

(45) 25/08/1998

(73) Yeda Research And Development Company Limited (IL)

Em virtude da extinção publicada na RPI 2606 de 15-12-2020 e considerando ausência de manifestação dentro dos prazos legais, informo que cabe ser mantida a extinção da patente e seus certificados, conforme o disposto no artigo 12, da resolução 113/2013.

(11) PI 9300264-5 B1

Código 24.10 - Manutenção da Extinção - Art. 78 inciso IV da LPI

(45) 02/05/2000

(73) Basf Aktiengesellschaft (DE)

Em virtude da extinção publicada na RPI 2606 de 15-12-2020 e considerando ausência de manifestação dentro dos prazos legais, informo que cabe ser mantida a extinção da patente e seus certificados, conforme o disposto no artigo 12, da resolução 113/2013.

(11) PI 9300271-8 B1

Código 24.10 - Manutenção da Extinção - Art. 78 inciso IV da LPI

(45) 22/02/2000

(73) Maria Eliane Almeida (BR/CE)

Em virtude da extinção publicada na RPI 2606 de 15-12-2020 e considerando ausência de manifestação dentro dos prazos legais, informo que cabe ser mantida a extinção da patente e seus certificados, conforme o disposto no artigo 12, da resolução 113/2013.

(11) PI 9300299-8 B1

Código 24.10 - Manutenção da Extinção - Art. 78 inciso IV da LPI

(45) 16/05/2000

(73) Sumitomo Chemical Company, Limited (JP)

Em virtude da extinção publicada na RPI 2606 de 15-12-2020 e considerando ausência de manifestação dentro dos prazos legais, informo que cabe ser mantida a extinção da patente e seus certificados, conforme o disposto no artigo 12, da resolução 113/2013.

(11) PI 9300329-3 B1

Código 24.10 - Manutenção da Extinção - Art. 78 inciso IV da LPI

(45) 13/07/1999

(73) Illinois Tool Works, Inc (US)

Em virtude da extinção publicada na RPI 2606 de 15-12-2020 e considerando ausência de manifestação dentro dos prazos legais, informo que cabe ser mantida a extinção da patente e seus certificados, conforme o disposto no artigo 12, da resolução 113/2013.

(11) PI 9300334-0 B1	<p>Código 24.10 - Manutenção da Extinção - Art. 78 inciso IV da LPI (45) 24/08/1999 (73) Fiat Auto S.p.A. (IT)</p> <p>Em virtude da extinção publicada na RPI 2606 de 15-12-2020 e considerando ausência de manifestação dentro dos prazos legais, informo que cabe ser mantida a extinção da patente e seus certificados, conforme o disposto no artigo 12, da resolução 113/2013.</p>
(11) PI 9300335-8 B1	<p>Código 24.10 - Manutenção da Extinção - Art. 78 inciso IV da LPI (45) 24/11/1998 (73) Serac France (FR)</p> <p>Em virtude da extinção publicada na RPI 2606 de 15-12-2020 e considerando ausência de manifestação dentro dos prazos legais, informo que cabe ser mantida a extinção da patente e seus certificados, conforme o disposto no artigo 12, da resolução 113/2013.</p>
(11) PI 9300342-0 B8	<p>Código 24.10 - Manutenção da Extinção - Art. 78 inciso IV da LPI (45) 29/12/1998 (73) Empresa Brasileira de Compressores S/A - Embraco (BR/SC)</p> <p>Em virtude da extinção publicada na RPI 2606 de 15-12-2020 e considerando ausência de manifestação dentro dos prazos legais, informo que cabe ser mantida a extinção da patente e seus certificados, conforme o disposto no artigo 12, da resolução 113/2013.</p>
(11) PI 9300371-4 B1	<p>Código 24.10 - Manutenção da Extinção - Art. 78 inciso IV da LPI (45) 24/11/1998 (73) Unilever N.V. (NL)</p> <p>Em virtude da extinção publicada na RPI 2606 de 15-12-2020 e considerando ausência de manifestação dentro dos prazos legais, informo que cabe ser mantida a extinção da patente e seus certificados, conforme o disposto no artigo 12, da resolução 113/2013.</p>
(11) PI 9300372-2 B1	<p>Código 24.10 - Manutenção da Extinção - Art. 78 inciso IV da LPI (45) 24/11/1998 (73) Unilever N.V. (NL)</p> <p>Em virtude da extinção publicada na RPI 2606 de 15-12-2020 e considerando ausência de manifestação dentro dos prazos legais, informo que cabe ser mantida a extinção da patente e seus certificados, conforme o disposto no artigo 12, da resolução 113/2013.</p>
(11) PI 9300379-0 B1	<p>Código 24.10 - Manutenção da Extinção - Art. 78 inciso IV da LPI (45) 30/05/2000 (73) Tambrands, Inc. (US)</p>

Em virtude da extinção publicada na RPI 2606 de 15-12-2020 e considerando ausência de manifestação dentro dos prazos legais, informo que cabe ser mantida a extinção da patente e seus certificados, conforme o disposto no artigo 12, da resolução 113/2013.

(11) PI 9300384-6 B1

Código 24.10 - Manutenção da Extinção - Art. 78 inciso IV da LPI

(45) 25/08/1998

(73) Raybestos Industrie-Produkte GMBH (DE)

Em virtude da extinção publicada na RPI 2606 de 15-12-2020 e considerando ausência de manifestação dentro dos prazos legais, informo que cabe ser mantida a extinção da patente e seus certificados, conforme o disposto no artigo 12, da resolução 113/2013.

(11) PI 9300388-9 B1

Código 24.10 - Manutenção da Extinção - Art. 78 inciso IV da LPI

(45) 24/11/1998

(73) Molins PLC (GB)

Em virtude da extinção publicada na RPI 2606 de 15-12-2020 e considerando ausência de manifestação dentro dos prazos legais, informo que cabe ser mantida a extinção da patente e seus certificados, conforme o disposto no artigo 12, da resolução 113/2013.

(11) PI 9300392-7 B1

Código 24.10 - Manutenção da Extinção - Art. 78 inciso IV da LPI

(45) 13/07/1999

(73) Isap OMV Group SPA (IT)

Em virtude da extinção publicada na RPI 2606 de 15-12-2020 e considerando ausência de manifestação dentro dos prazos legais, informo que cabe ser mantida a extinção da patente e seus certificados, conforme o disposto no artigo 12, da resolução 113/2013.

(11) PI 9300406-0 B1

Código 24.10 - Manutenção da Extinção - Art. 78 inciso IV da LPI

(45) 24/11/1998

(73) Multibrás S/A Eletrodomésticos (BR/SP)

Em virtude da extinção publicada na RPI 2606 de 15-12-2020 e considerando ausência de manifestação dentro dos prazos legais, informo que cabe ser mantida a extinção da patente e seus certificados, conforme o disposto no artigo 12, da resolução 113/2013.

(11) PI 9300416-8 B1

Código 24.10 - Manutenção da Extinção - Art. 78 inciso IV da LPI

(45) 24/11/1998

(73) Multibrás S/A Eletrodomésticos (BR/SP)

Em virtude da extinção publicada na RPI 2606 de 15-12-2020 e considerando ausência de manifestação dentro dos prazos legais, informo que cabe ser mantida a extinção da patente e seus certificados, conforme o disposto no

artigo 12, da resolução 113/2013.

(11) PI 9300435-4 B1

Código 24.10 - Manutenção da Extinção - Art. 78 inciso IV da LPI
(45) 08/09/1999

(73) Brudden Equipamentos LTDA. (BR/SP)

Em virtude da extinção publicada na RPI 2606 de 15-12-2020 e considerando ausência de manifestação dentro dos prazos legais, informo que cabe ser mantida a extinção da patente e seus certificados, conforme o disposto no artigo 12, da resolução 113/2013.

(11) PI 9300443-5 B1

Código 24.10 - Manutenção da Extinção - Art. 78 inciso IV da LPI
(45) 03/11/1999

(73) Multibrás S.A Eletrodomésticos (BR/SP)

Em virtude da extinção publicada na RPI 2606 de 15-12-2020 e considerando ausência de manifestação dentro dos prazos legais, informo que cabe ser mantida a extinção da patente e seus certificados, conforme o disposto no artigo 12, da resolução 113/2013.

(11) PI 9300446-0 B1

Código 24.10 - Manutenção da Extinção - Art. 78 inciso IV da LPI
(45) 08/03/2000

(73) Siemens Ltda (BR/SP)

Em virtude da extinção publicada na RPI 2606 de 15-12-2020 e considerando ausência de manifestação dentro dos prazos legais, informo que cabe ser mantida a extinção da patente e seus certificados, conforme o disposto no artigo 12, da resolução 113/2013.

(11) PI 9300450-8 B1

Código 24.10 - Manutenção da Extinção - Art. 78 inciso IV da LPI
(45) 10/08/1999

(73) Fiat Auto S.p.A. (IT)

Em virtude da extinção publicada na RPI 2606 de 15-12-2020 e considerando ausência de manifestação dentro dos prazos legais, informo que cabe ser mantida a extinção da patente e seus certificados, conforme o disposto no artigo 12, da resolução 113/2013.

(11) PI 9300465-6 B1

Código 24.10 - Manutenção da Extinção - Art. 78 inciso IV da LPI
(45) 13/07/1999

(73) Kimberly-Clark Worldwide, Inc. (US)

Em virtude da extinção publicada na RPI 2606 de 15-12-2020 e considerando ausência de manifestação dentro dos prazos legais, informo que cabe ser mantida a extinção da patente e seus certificados, conforme o disposto no artigo 12, da resolução 113/2013.

(11) PI 9300466-4 B1

Código 24.10 - Manutenção da Extinção - Art. 78 inciso IV da LPI

(45) 16/05/2000

(73) Timcal S.A. (CH)

Em virtude da extinção publicada na RPI 2606 de 15-12-2020 e considerando ausência de manifestação dentro dos prazos legais, informo que cabe ser mantida a extinção da patente e seus certificados, conforme o disposto no artigo 12, da resolução 113/2013.

(11) PI 9300483-4 B1

Código 24.10 - Manutenção da Extinção - Art. 78 inciso IV da LPI

(45) 08/03/2000

(73) Unilever N.V. (NL)

Em virtude da extinção publicada na RPI 2606 de 15-12-2020 e considerando ausência de manifestação dentro dos prazos legais, informo que cabe ser mantida a extinção da patente e seus certificados, conforme o disposto no artigo 12, da resolução 113/2013.

(11) PI 9300500-8 B1

Código 24.10 - Manutenção da Extinção - Art. 78 inciso IV da LPI

(45) 30/06/1998

(73) Krupp Kunststofftechnik GMBH (DE)

Em virtude da extinção publicada na RPI 2606 de 15-12-2020 e considerando ausência de manifestação dentro dos prazos legais, informo que cabe ser mantida a extinção da patente e seus certificados, conforme o disposto no artigo 12, da resolução 113/2013.

(11) PI 9300503-2 B1

Código 24.10 - Manutenção da Extinção - Art. 78 inciso IV da LPI

(45) 08/03/2000

(73) Krupp VDM GmbH (DE)

Em virtude da extinção publicada na RPI 2606 de 15-12-2020 e considerando ausência de manifestação dentro dos prazos legais, informo que cabe ser mantida a extinção da patente e seus certificados, conforme o disposto no artigo 12, da resolução 113/2013.

(11) PI 9300523-7 B1

Código 24.10 - Manutenção da Extinção - Art. 78 inciso IV da LPI

(45) 29/12/1998

(73) Schlumberger Surencó, S.A (PA)

Em virtude da extinção publicada na RPI 2606 de 15-12-2020 e considerando ausência de manifestação dentro dos prazos legais, informo que cabe ser mantida a extinção da patente e seus certificados, conforme o disposto no artigo 12, da resolução 113/2013.

(11) PI 9300534-2 B1

Código 24.10 - Manutenção da Extinção - Art. 78 inciso IV da LPI

(45) 30/06/1998

(73) LuK Lamellen und Kupplungsbau Beteiligungs KG (DE)

Em virtude da extinção publicada na RPI 2606 de 15-12-2020 e considerando

ausência de manifestação dentro dos prazos legais, informo que cabe ser mantida a extinção da patente e seus certificados, conforme o disposto no artigo 12, da resolução 113/2013.

(11) PI 9300569-5 B1

Código 24.10 - Manutenção da Extinção - Art. 78 inciso IV da LPI

(45) 30/05/2000

(73) The Furukawa Electric Co., Ltd. (JP)

Em virtude da extinção publicada na RPI 2606 de 15-12-2020 e considerando ausência de manifestação dentro dos prazos legais, informo que cabe ser mantida a extinção da patente e seus certificados, conforme o disposto no artigo 12, da resolução 113/2013.

(11) PI 9300571-7 B1

Código 24.10 - Manutenção da Extinção - Art. 78 inciso IV da LPI

(45) 24/11/1998

(73) Continental White Cap, Inc. (US)

Em virtude da extinção publicada na RPI 2606 de 15-12-2020 e considerando ausência de manifestação dentro dos prazos legais, informo que cabe ser mantida a extinção da patente e seus certificados, conforme o disposto no artigo 12, da resolução 113/2013.

(11) PI 9300575-0 B1

Código 24.10 - Manutenção da Extinção - Art. 78 inciso IV da LPI

(45) 27/07/1999

(73) Koninklijke Philips Electronics N.V. (NL)

Em virtude da extinção publicada na RPI 2606 de 15-12-2020 e considerando ausência de manifestação dentro dos prazos legais, informo que cabe ser mantida a extinção da patente e seus certificados, conforme o disposto no artigo 12, da resolução 113/2013.

(11) PI 9300576-8 B1

Código 24.10 - Manutenção da Extinção - Art. 78 inciso IV da LPI

(45) 16/05/2000

(73) Koninklijke Philips Electronics N.V. (NL)

Em virtude da extinção publicada na RPI 2606 de 15-12-2020 e considerando ausência de manifestação dentro dos prazos legais, informo que cabe ser mantida a extinção da patente e seus certificados, conforme o disposto no artigo 12, da resolução 113/2013.

(11) PI 9300581-4 B1

Código 24.10 - Manutenção da Extinção - Art. 78 inciso IV da LPI

(45) 16/05/2000

(73) Wacker-Chemie GmbH (DE)

Em virtude da extinção publicada na RPI 2606 de 15-12-2020 e considerando ausência de manifestação dentro dos prazos legais, informo que cabe ser mantida a extinção da patente e seus certificados, conforme o disposto no artigo 12, da resolução 113/2013.

(11) PI 9300582-2 B1	<p>Código 24.10 - Manutenção da Extinção - Art. 78 inciso IV da LPI (45) 29/09/1998 (73) Huron Products, Inc (US)</p> <p>Em virtude da extinção publicada na RPI 2606 de 15-12-2020 e considerando ausência de manifestação dentro dos prazos legais, informo que cabe ser mantida a extinção da patente e seus certificados, conforme o disposto no artigo 12, da resolução 113/2013.</p>
(11) PI 9300586-5 B1	<p>Código 24.10 - Manutenção da Extinção - Art. 78 inciso IV da LPI (45) 30/05/2000 (73) FMC Corporation (US)</p> <p>Em virtude da extinção publicada na RPI 2606 de 15-12-2020 e considerando ausência de manifestação dentro dos prazos legais, informo que cabe ser mantida a extinção da patente e seus certificados, conforme o disposto no artigo 12, da resolução 113/2013.</p>
(11) PI 9300587-3 B1	<p>Código 24.10 - Manutenção da Extinção - Art. 78 inciso IV da LPI (45) 10/08/1999 (73) Carrier Corporation (US)</p> <p>Em virtude da extinção publicada na RPI 2606 de 15-12-2020 e considerando ausência de manifestação dentro dos prazos legais, informo que cabe ser mantida a extinção da patente e seus certificados, conforme o disposto no artigo 12, da resolução 113/2013.</p>
(11) PI 9300596-2 B1	<p>Código 24.10 - Manutenção da Extinção - Art. 78 inciso IV da LPI (45) 02/05/2000 (73) Bayer Aktiengesellschaft (DE)</p> <p>Em virtude da extinção publicada na RPI 2606 de 15-12-2020 e considerando ausência de manifestação dentro dos prazos legais, informo que cabe ser mantida a extinção da patente e seus certificados, conforme o disposto no artigo 12, da resolução 113/2013.</p>
(11) PI 9300597-0 B1	<p>Código 24.10 - Manutenção da Extinção - Art. 78 inciso IV da LPI (45) 30/06/1998 (73) Focke & Co. (GMBH & CO.) (DE)</p> <p>Em virtude da extinção publicada na RPI 2606 de 15-12-2020 e considerando ausência de manifestação dentro dos prazos legais, informo que cabe ser mantida a extinção da patente e seus certificados, conforme o disposto no artigo 12, da resolução 113/2013.</p>
(11) PI 9300603-9 B1	<p>Código 24.10 - Manutenção da Extinção - Art. 78 inciso IV da LPI (45) 27/07/1999</p>

(73) Petróleo Brasileiro S/A - Petrobrás (BR/RJ)

Em virtude da extinção publicada na RPI 2606 de 15-12-2020 e considerando ausência de manifestação dentro dos prazos legais, informo que cabe ser mantida a extinção da patente e seus certificados, conforme o disposto no artigo 12, da resolução 113/2013.

(11) PI 9300607-1 B1

Código 24.10 - Manutenção da Extinção - Art. 78 inciso IV da LPI

(45) 30/05/2000

(73) Truetzschler GmbH & Co. Kg (DE)

Em virtude da extinção publicada na RPI 2606 de 15-12-2020 e considerando ausência de manifestação dentro dos prazos legais, informo que cabe ser mantida a extinção da patente e seus certificados, conforme o disposto no artigo 12, da resolução 113/2013.

(11) PI 9300619-5 B1

Código 24.10 - Manutenção da Extinção - Art. 78 inciso IV da LPI

(45) 30/06/1998

(73) Praxair Technology, Inc. (US)

Em virtude da extinção publicada na RPI 2606 de 15-12-2020 e considerando ausência de manifestação dentro dos prazos legais, informo que cabe ser mantida a extinção da patente e seus certificados, conforme o disposto no artigo 12, da resolução 113/2013.

(11) PI 9300624-1 B1

Código 24.10 - Manutenção da Extinção - Art. 78 inciso IV da LPI

(45) 30/06/1998

(73) Fosber s.r.l (IT)

Em virtude da extinção publicada na RPI 2606 de 15-12-2020 e considerando ausência de manifestação dentro dos prazos legais, informo que cabe ser mantida a extinção da patente e seus certificados, conforme o disposto no artigo 12, da resolução 113/2013.

(11) PI 9300635-7 B1

Código 24.10 - Manutenção da Extinção - Art. 78 inciso IV da LPI

(45) 30/05/2000

(73) Nippon Mitsubishi Oil Corporation (JP)

Em virtude da extinção publicada na RPI 2606 de 15-12-2020 e considerando ausência de manifestação dentro dos prazos legais, informo que cabe ser mantida a extinção da patente e seus certificados, conforme o disposto no artigo 12, da resolução 113/2013.

(11) PI 9300637-3 B1

Código 24.10 - Manutenção da Extinção - Art. 78 inciso IV da LPI

(45) 24/11/1998

(73) Norsk Hydro A.S. (NO)

Em virtude da extinção publicada na RPI 2606 de 15-12-2020 e considerando ausência de manifestação dentro dos prazos legais, informo que cabe ser

mantida a extinção da patente e seus certificados, conforme o disposto no artigo 12, da resolução 113/2013.

(11) PI 9300638-1 B1

Código 24.10 - Manutenção da Extinção - Art. 78 inciso IV da LPI

(45) 24/11/1998

(73) Norsk Hydro a.s (NO)

Em virtude da extinção publicada na RPI 2606 de 15-12-2020 e considerando ausência de manifestação dentro dos prazos legais, informo que cabe ser mantida a extinção da patente e seus certificados, conforme o disposto no artigo 12, da resolução 113/2013.

(11) PI 9300640-3 B1

Código 24.10 - Manutenção da Extinção - Art. 78 inciso IV da LPI

(45) 08/03/2000

(73) Unilever N.V. (NL)

Em virtude da extinção publicada na RPI 2606 de 15-12-2020 e considerando ausência de manifestação dentro dos prazos legais, informo que cabe ser mantida a extinção da patente e seus certificados, conforme o disposto no artigo 12, da resolução 113/2013.

(11) PI 9300644-6 B1

Código 24.10 - Manutenção da Extinção - Art. 78 inciso IV da LPI

(45) 29/09/1998

(73) Lohr & Bromkamp GmbH (DE)

Em virtude da extinção publicada na RPI 2606 de 15-12-2020 e considerando ausência de manifestação dentro dos prazos legais, informo que cabe ser mantida a extinção da patente e seus certificados, conforme o disposto no artigo 12, da resolução 113/2013.

(11) PI 9300646-2 B1

Código 24.10 - Manutenção da Extinção - Art. 78 inciso IV da LPI

(45) 24/11/1998

(73) Valeo Equipements Electriques Moteur (FR)

Em virtude da extinção publicada na RPI 2606 de 15-12-2020 e considerando ausência de manifestação dentro dos prazos legais, informo que cabe ser mantida a extinção da patente e seus certificados, conforme o disposto no artigo 12, da resolução 113/2013.

(11) PI 9300647-0 B1

Código 24.10 - Manutenção da Extinção - Art. 78 inciso IV da LPI

(45) 29/09/1998

(73) Petróleo Brasileiro S/A - Petrobrás (BR/RJ)

Em virtude da extinção publicada na RPI 2606 de 15-12-2020 e considerando ausência de manifestação dentro dos prazos legais, informo que cabe ser mantida a extinção da patente e seus certificados, conforme o disposto no artigo 12, da resolução 113/2013.

(11) PI 9300648-9 B1	<p>Código 24.10 - Manutenção da Extinção - Art. 78 inciso IV da LPI (45) 16/05/2000 (73) Rohm And Haas Company (US) Em virtude da extinção publicada na RPI 2606 de 15-12-2020 e considerando ausência de manifestação dentro dos prazos legais, informo que cabe ser mantida a extinção da patente e seus certificados, conforme o disposto no artigo 12, da resolução 113/2013.</p>
(11) PI 9300650-0 B1	<p>Código 24.10 - Manutenção da Extinção - Art. 78 inciso IV da LPI (45) 02/05/2000 (73) Nippon Oil Co., Ltd. (JP) Em virtude da extinção publicada na RPI 2606 de 15-12-2020 e considerando ausência de manifestação dentro dos prazos legais, informo que cabe ser mantida a extinção da patente e seus certificados, conforme o disposto no artigo 12, da resolução 113/2013.</p>
(11) PI 9300655-1 B1	<p>Código 24.10 - Manutenção da Extinção - Art. 78 inciso IV da LPI (45) 11/01/2000 (73) Montell North America Inc. (US) Em virtude da extinção publicada na RPI 2606 de 15-12-2020 e considerando ausência de manifestação dentro dos prazos legais, informo que cabe ser mantida a extinção da patente e seus certificados, conforme o disposto no artigo 12, da resolução 113/2013.</p>
(11) PI 9300656-0 B1	<p>Código 24.10 - Manutenção da Extinção - Art. 78 inciso IV da LPI (45) 30/05/2000 (73) Kimberly-Clark Worldwide, Inc (US) Em virtude da extinção publicada na RPI 2606 de 15-12-2020 e considerando ausência de manifestação dentro dos prazos legais, informo que cabe ser mantida a extinção da patente e seus certificados, conforme o disposto no artigo 12, da resolução 113/2013.</p>
(11) PI 9300669-1 B1	<p>Código 24.10 - Manutenção da Extinção - Art. 78 inciso IV da LPI (45) 23/02/1999 (73) Carl Freudenberg (DE) Em virtude da extinção publicada na RPI 2606 de 15-12-2020 e considerando ausência de manifestação dentro dos prazos legais, informo que cabe ser mantida a extinção da patente e seus certificados, conforme o disposto no artigo 12, da resolução 113/2013.</p>
(11) PI 9300670-5 B1	<p>Código 24.10 - Manutenção da Extinção - Art. 78 inciso IV da LPI (45) 27/07/1999 (73) Thomson Consumer Electronics, Inc (US)</p>

Em virtude da extinção publicada na RPI 2606 de 15-12-2020 e considerando ausência de manifestação dentro dos prazos legais, informo que cabe ser mantida a extinção da patente e seus certificados, conforme o disposto no artigo 12, da resolução 113/2013.

(11) PI 9300671-3 B1

Código 24.10 - Manutenção da Extinção - Art. 78 inciso IV da LPI

(45) 08/09/1999

(73) Asarco Incorporated (US)

Em virtude da extinção publicada na RPI 2606 de 15-12-2020 e considerando ausência de manifestação dentro dos prazos legais, informo que cabe ser mantida a extinção da patente e seus certificados, conforme o disposto no artigo 12, da resolução 113/2013.

(11) PI 9300675-6 B1

Código 24.10 - Manutenção da Extinção - Art. 78 inciso IV da LPI

(45) 25/11/1997

(73) Carrier Corporation (US)

Em virtude da extinção publicada na RPI 2606 de 15-12-2020 e considerando ausência de manifestação dentro dos prazos legais, informo que cabe ser mantida a extinção da patente e seus certificados, conforme o disposto no artigo 12, da resolução 113/2013.

(11) PI 9300679-9 B1

Código 24.10 - Manutenção da Extinção - Art. 78 inciso IV da LPI

(45) 29/09/1998

(73) Lemfoerder Metallwaren AG (DE)

Em virtude da extinção publicada na RPI 2606 de 15-12-2020 e considerando ausência de manifestação dentro dos prazos legais, informo que cabe ser mantida a extinção da patente e seus certificados, conforme o disposto no artigo 12, da resolução 113/2013.

(11) PI 9300685-3 B1

Código 24.10 - Manutenção da Extinção - Art. 78 inciso IV da LPI

(45) 30/05/2000

(73) Felipe de Filippi (AR)

Em virtude da extinção publicada na RPI 2606 de 15-12-2020 e considerando ausência de manifestação dentro dos prazos legais, informo que cabe ser mantida a extinção da patente e seus certificados, conforme o disposto no artigo 12, da resolução 113/2013.

(11) PI 9300691-8 B1

Código 24.10 - Manutenção da Extinção - Art. 78 inciso IV da LPI

(45) 08/03/2000

(73) Unilever N.V. (NL)

Em virtude da extinção publicada na RPI 2606 de 15-12-2020 e considerando ausência de manifestação dentro dos prazos legais, informo que cabe ser mantida a extinção da patente e seus certificados, conforme o disposto no

artigo 12, da resolução 113/2013.

(11) PI 9300698-5 B1

Código 24.10 - Manutenção da Extinção - Art. 78 inciso IV da LPI

(45) 29/09/1998

(73) Lemfoerder Metallwaren AG (DE)

Em virtude da extinção publicada na RPI 2606 de 15-12-2020 e considerando ausência de manifestação dentro dos prazos legais, informo que cabe ser mantida a extinção da patente e seus certificados, conforme o disposto no artigo 12, da resolução 113/2013.

(11) PI 9300708-6 B1

Código 24.10 - Manutenção da Extinção - Art. 78 inciso IV da LPI

(45) 13/07/1999

(73) Thomson Consumer Electronics, Inc (US)

Em virtude da extinção publicada na RPI 2606 de 15-12-2020 e considerando ausência de manifestação dentro dos prazos legais, informo que cabe ser mantida a extinção da patente e seus certificados, conforme o disposto no artigo 12, da resolução 113/2013.

(11) PI 9300730-2 B1

Código 24.10 - Manutenção da Extinção - Art. 78 inciso IV da LPI

(45) 23/02/1999

(73) Biotronics Technologies, Inc. (US) ; Betzdearborn. Inc. (US)

Em virtude da extinção publicada na RPI 2606 de 15-12-2020 e considerando ausência de manifestação dentro dos prazos legais, informo que cabe ser mantida a extinção da patente e seus certificados, conforme o disposto no artigo 12, da resolução 113/2013.

(11) PI 9300732-9 B1

Código 24.10 - Manutenção da Extinção - Art. 78 inciso IV da LPI

(45) 08/03/2000

(73) Kumiai Chemical Industry Co. , Ltd. (JP) ; Ihara Chemical Industry Co., Ltd. (JP)

Em virtude da extinção publicada na RPI 2606 de 15-12-2020 e considerando ausência de manifestação dentro dos prazos legais, informo que cabe ser mantida a extinção da patente e seus certificados, conforme o disposto no artigo 12, da resolução 113/2013.

(11) PI 9300733-7 B1

Código 24.10 - Manutenção da Extinção - Art. 78 inciso IV da LPI

(45) 30/11/1999

(73) Blaupunkt-Werke GmbH (DE)

Em virtude da extinção publicada na RPI 2606 de 15-12-2020 e considerando ausência de manifestação dentro dos prazos legais, informo que cabe ser mantida a extinção da patente e seus certificados, conforme o disposto no artigo 12, da resolução 113/2013.

-
- (11) PI 9300736-1 B1** Código 24.10 - Manutenção da Extinção - Art. 78 inciso IV da LPI
(45) 25/11/1997
(73) Parker Electronics, Inc (US)
Em virtude da extinção publicada na RPI 2606 de 15-12-2020 e considerando ausência de manifestação dentro dos prazos legais, informo que cabe ser mantida a extinção da patente e seus certificados, conforme o disposto no artigo 12, da resolução 113/2013.
-
- (11) PI 9300750-7 B1** Código 24.10 - Manutenção da Extinção - Art. 78 inciso IV da LPI
(45) 24/11/1998
(73) Nacam Deutschland Gmbh (DE)
Em virtude da extinção publicada na RPI 2606 de 15-12-2020 e considerando ausência de manifestação dentro dos prazos legais, informo que cabe ser mantida a extinção da patente e seus certificados, conforme o disposto no artigo 12, da resolução 113/2013.
-
- (11) PI 9300752-3 B1** Código 24.10 - Manutenção da Extinção - Art. 78 inciso IV da LPI
(45) 30/06/1998
(73) Gustav Wahler GmbH U. Co (DE)
Em virtude da extinção publicada na RPI 2606 de 15-12-2020 e considerando ausência de manifestação dentro dos prazos legais, informo que cabe ser mantida a extinção da patente e seus certificados, conforme o disposto no artigo 12, da resolução 113/2013.
-
- (11) PI 9300765-5 B1** Código 24.10 - Manutenção da Extinção - Art. 78 inciso IV da LPI
(45) 24/08/1999
(73) Usinas Siderúrgicas de Minas Gerais S/A - Usiminas (BR/MG)
Em virtude da extinção publicada na RPI 2606 de 15-12-2020 e considerando ausência de manifestação dentro dos prazos legais, informo que cabe ser mantida a extinção da patente e seus certificados, conforme o disposto no artigo 12, da resolução 113/2013.
-
- (11) PI 9300766-3 B1** Código 24.10 - Manutenção da Extinção - Art. 78 inciso IV da LPI
(45) 08/09/1999
(73) Usinas Siderúrgicas de Minas Gerais S/A - Usiminas (BR/MG)
Em virtude da extinção publicada na RPI 2606 de 15-12-2020 e considerando ausência de manifestação dentro dos prazos legais, informo que cabe ser mantida a extinção da patente e seus certificados, conforme o disposto no artigo 12, da resolução 113/2013.
-
- (11) PI 9300769-8 B1** Código 24.10 - Manutenção da Extinção - Art. 78 inciso IV da LPI
(45) 30/03/1999
(73) Hoechst Aktiengesellschaft (DE)

Em virtude da extinção publicada na RPI 2606 de 15-12-2020 e considerando ausência de manifestação dentro dos prazos legais, informo que cabe ser mantida a extinção da patente e seus certificados, conforme o disposto no artigo 12, da resolução 113/2013.

(11) PI 9300771-0 B1

Código 24.10 - Manutenção da Extinção - Art. 78 inciso IV da LPI

(45) 27/07/1999

(73) Lemforder Nacam SA (FR)

Em virtude da extinção publicada na RPI 2606 de 15-12-2020 e considerando ausência de manifestação dentro dos prazos legais, informo que cabe ser mantida a extinção da patente e seus certificados, conforme o disposto no artigo 12, da resolução 113/2013.

(11) PI 9300795-7 B1

Código 24.10 - Manutenção da Extinção - Art. 78 inciso IV da LPI

(45) 29/12/1998

(73) Empresa Brasileira de Compressores S/A - EMBRACO (BR/SC)

Em virtude da extinção publicada na RPI 2606 de 15-12-2020 e considerando ausência de manifestação dentro dos prazos legais, informo que cabe ser mantida a extinção da patente e seus certificados, conforme o disposto no artigo 12, da resolução 113/2013.

(11) PI 9300796-5 B1

Código 24.10 - Manutenção da Extinção - Art. 78 inciso IV da LPI

(45) 29/12/1998

(73) Empresa Brasileira de Compressores S/A - Embraco (BR/SC)

Em virtude da extinção publicada na RPI 2606 de 15-12-2020 e considerando ausência de manifestação dentro dos prazos legais, informo que cabe ser mantida a extinção da patente e seus certificados, conforme o disposto no artigo 12, da resolução 113/2013.

(11) PI 9300797-3 B1

Código 24.10 - Manutenção da Extinção - Art. 78 inciso IV da LPI

(45) 23/02/1999

(73) Empresa Brasileira de Compressores S/A - EMBRACO (BR/SC)

Em virtude da extinção publicada na RPI 2606 de 15-12-2020 e considerando ausência de manifestação dentro dos prazos legais, informo que cabe ser mantida a extinção da patente e seus certificados, conforme o disposto no artigo 12, da resolução 113/2013.

(11) PI 9300801-5 B1

Código 24.10 - Manutenção da Extinção - Art. 78 inciso IV da LPI

(45) 24/11/1998

(73) Belmiro Athayde de Brito (BR/SP)

Em virtude da extinção publicada na RPI 2606 de 15-12-2020 e considerando ausência de manifestação dentro dos prazos legais, informo que cabe ser mantida a extinção da patente e seus certificados, conforme o disposto no

artigo 12, da resolução 113/2013.

(11) PI 9300802-3 B1

Código 24.10 - Manutenção da Extinção - Art. 78 inciso IV da LPI
(45) 15/06/1999

(73) Belmiro Athayde de Brito (BR/SP)

Em virtude da extinção publicada na RPI 2606 de 15-12-2020 e considerando ausência de manifestação dentro dos prazos legais, informo que cabe ser mantida a extinção da patente e seus certificados, conforme o disposto no artigo 12, da resolução 113/2013.

(11) PI 9300813-9 B1

Código 24.10 - Manutenção da Extinção - Art. 78 inciso IV da LPI
(45) 29/09/1998

(73) Illinois Tool Works, Inc (US)

Em virtude da extinção publicada na RPI 2606 de 15-12-2020 e considerando ausência de manifestação dentro dos prazos legais, informo que cabe ser mantida a extinção da patente e seus certificados, conforme o disposto no artigo 12, da resolução 113/2013.

(11) PI 9300822-8 B1

Código 24.10 - Manutenção da Extinção - Art. 78 inciso IV da LPI
(45) 29/09/1998

(73) I.T.W. Automotive Italia S.r.l. (IT)

Em virtude da extinção publicada na RPI 2606 de 15-12-2020 e considerando ausência de manifestação dentro dos prazos legais, informo que cabe ser mantida a extinção da patente e seus certificados, conforme o disposto no artigo 12, da resolução 113/2013.

(11) PI 9300837-6 B1

Código 24.10 - Manutenção da Extinção - Art. 78 inciso IV da LPI
(45) 24/11/1998

(73) Wilson Molina Ribas (BR/SP)

Em virtude da extinção publicada na RPI 2606 de 15-12-2020 e considerando ausência de manifestação dentro dos prazos legais, informo que cabe ser mantida a extinção da patente e seus certificados, conforme o disposto no artigo 12, da resolução 113/2013.

(11) PI 9300838-4 B1

Código 24.10 - Manutenção da Extinção - Art. 78 inciso IV da LPI
(45) 24/11/1998

(73) Wilson Molina Ribas (BR/SP)

Em virtude da extinção publicada na RPI 2606 de 15-12-2020 e considerando ausência de manifestação dentro dos prazos legais, informo que cabe ser mantida a extinção da patente e seus certificados, conforme o disposto no artigo 12, da resolução 113/2013.

(11) PI 9300863-5 B1

Código 24.10 - Manutenção da Extinção - Art. 78 inciso IV da LPI

(45) 29/09/1998

(73) COFAP - Companhia Fabricadora de Peças (BR/SP)

Em virtude da extinção publicada na RPI 2606 de 15-12-2020 e considerando ausência de manifestação dentro dos prazos legais, informo que cabe ser mantida a extinção da patente e seus certificados, conforme o disposto no artigo 12, da resolução 113/2013.

(11) PI 9300865-1 B1

Código 24.10 - Manutenção da Extinção - Art. 78 inciso IV da LPI

(45) 24/11/1998

(73) Wilson Molina Ribas (BR/SP)

Em virtude da extinção publicada na RPI 2606 de 15-12-2020 e considerando ausência de manifestação dentro dos prazos legais, informo que cabe ser mantida a extinção da patente e seus certificados, conforme o disposto no artigo 12, da resolução 113/2013.

(11) PI 9300877-5 B1

Código 24.10 - Manutenção da Extinção - Art. 78 inciso IV da LPI

(45) 24/08/1999

(73) TRW Automotive Ltda. (BR/SP)

Em virtude da extinção publicada na RPI 2606 de 15-12-2020 e considerando ausência de manifestação dentro dos prazos legais, informo que cabe ser mantida a extinção da patente e seus certificados, conforme o disposto no artigo 12, da resolução 113/2013.

(11) PI 9300885-6 B1

Código 24.10 - Manutenção da Extinção - Art. 78 inciso IV da LPI

(45) 23/02/1999

(73) Empresa Brasileira de Compressores S/A - EMBRACO (BR/SC)

Em virtude da extinção publicada na RPI 2606 de 15-12-2020 e considerando ausência de manifestação dentro dos prazos legais, informo que cabe ser mantida a extinção da patente e seus certificados, conforme o disposto no artigo 12, da resolução 113/2013.

(11) PI 9300886-4 B1

Código 24.10 - Manutenção da Extinção - Art. 78 inciso IV da LPI

(45) 30/11/1999

(73) Multibrás S.A Eletrodomésticos (BR/SP)

Em virtude da extinção publicada na RPI 2606 de 15-12-2020 e considerando ausência de manifestação dentro dos prazos legais, informo que cabe ser mantida a extinção da patente e seus certificados, conforme o disposto no artigo 12, da resolução 113/2013.

(11) PI 9300887-2 B1

Código 24.10 - Manutenção da Extinção - Art. 78 inciso IV da LPI

(45) 08/09/1999

(73) Multibrás S.A Eletrodomésticos (BR/SP)

Em virtude da extinção publicada na RPI 2606 de 15-12-2020 e considerando

ausência de manifestação dentro dos prazos legais, informo que cabe ser mantida a extinção da patente e seus certificados, conforme o disposto no artigo 12, da resolução 113/2013.

(11) PI 9300891-0 B1

Código 24.10 - Manutenção da Extinção - Art. 78 inciso IV da LPI

(45) 30/05/2000

(73) Ivan Walter Sinicco (BR/SP)

Em virtude da extinção publicada na RPI 2606 de 15-12-2020 e considerando ausência de manifestação dentro dos prazos legais, informo que cabe ser mantida a extinção da patente e seus certificados, conforme o disposto no artigo 12, da resolução 113/2013.

(11) PI 9300909-7 B1

Código 24.10 - Manutenção da Extinção - Art. 78 inciso IV da LPI

(45) 03/11/1999

(73) Ask Industries S.P.A (IT)

Em virtude da extinção publicada na RPI 2606 de 15-12-2020 e considerando ausência de manifestação dentro dos prazos legais, informo que cabe ser mantida a extinção da patente e seus certificados, conforme o disposto no artigo 12, da resolução 113/2013.

(11) PI 9300910-0 B1

Código 24.10 - Manutenção da Extinção - Art. 78 inciso IV da LPI

(45) 01/06/1999

(73) James Mitchell (US)

Em virtude da extinção publicada na RPI 2606 de 15-12-2020 e considerando ausência de manifestação dentro dos prazos legais, informo que cabe ser mantida a extinção da patente e seus certificados, conforme o disposto no artigo 12, da resolução 113/2013.

(11) PI 9300917-8 B1

Código 24.10 - Manutenção da Extinção - Art. 78 inciso IV da LPI

(45) 10/08/1999

(73) Munters Corporation (US)

Em virtude da extinção publicada na RPI 2606 de 15-12-2020 e considerando ausência de manifestação dentro dos prazos legais, informo que cabe ser mantida a extinção da patente e seus certificados, conforme o disposto no artigo 12, da resolução 113/2013.

(11) PI 9300943-7 B1

Código 24.10 - Manutenção da Extinção - Art. 78 inciso IV da LPI

(45) 29/09/1998

(73) Filterwerk Mann & Hummel GmbH (DE)

Em virtude da extinção publicada na RPI 2606 de 15-12-2020 e considerando ausência de manifestação dentro dos prazos legais, informo que cabe ser mantida a extinção da patente e seus certificados, conforme o disposto no artigo 12, da resolução 113/2013.

(11) PI 9300958-5 B1	<p>Código 24.10 - Manutenção da Extinção - Art. 78 inciso IV da LPI (45) 25/08/1998 (73) Dana Corporation (US)</p> <p>Em virtude da extinção publicada na RPI 2606 de 15-12-2020 e considerando ausência de manifestação dentro dos prazos legais, informo que cabe ser mantida a extinção da patente e seus certificados, conforme o disposto no artigo 12, da resolução 113/2013.</p>
(11) PI 9300961-5 B1	<p>Código 24.10 - Manutenção da Extinção - Art. 78 inciso IV da LPI (45) 28/07/1998 (73) Bermad (IL)</p> <p>Em virtude da extinção publicada na RPI 2606 de 15-12-2020 e considerando ausência de manifestação dentro dos prazos legais, informo que cabe ser mantida a extinção da patente e seus certificados, conforme o disposto no artigo 12, da resolução 113/2013.</p>
(11) PI 9300962-3 B1	<p>Código 24.10 - Manutenção da Extinção - Art. 78 inciso IV da LPI (45) 29/12/1998 (73) Empresa Brasileira de Compressores S/A - Embraco (BR/SC)</p> <p>Em virtude da extinção publicada na RPI 2606 de 15-12-2020 e considerando ausência de manifestação dentro dos prazos legais, informo que cabe ser mantida a extinção da patente e seus certificados, conforme o disposto no artigo 12, da resolução 113/2013.</p>
(11) PI 9300978-0 B1	<p>Código 24.10 - Manutenção da Extinção - Art. 78 inciso IV da LPI (45) 25/08/1998 (73) Mauricio Colussi Catelli (BR/SP)</p> <p>Em virtude da extinção publicada na RPI 2606 de 15-12-2020 e considerando ausência de manifestação dentro dos prazos legais, informo que cabe ser mantida a extinção da patente e seus certificados, conforme o disposto no artigo 12, da resolução 113/2013.</p>
(11) PI 9300988-7 B1	<p>Código 24.10 - Manutenção da Extinção - Art. 78 inciso IV da LPI (45) 19/10/1999 (73) Durr Brasil LTDA. (BR/SP)</p> <p>Em virtude da extinção publicada na RPI 2606 de 15-12-2020 e considerando ausência de manifestação dentro dos prazos legais, informo que cabe ser mantida a extinção da patente e seus certificados, conforme o disposto no artigo 12, da resolução 113/2013.</p>
(11) PI 9300994-1 B1	<p>Código 24.10 - Manutenção da Extinção - Art. 78 inciso IV da LPI (45) 29/12/1998</p>

(73) Empresa Brasileira de Compressores S/A - Embraco (BR/SC)
Em virtude da extinção publicada na RPI 2606 de 15-12-2020 e considerando ausência de manifestação dentro dos prazos legais, informo que cabe ser mantida a extinção da patente e seus certificados, conforme o disposto no artigo 12, da resolução 113/2013.

(11) PI 9301012-5 B1

Código 24.10 - Manutenção da Extinção - Art. 78 inciso IV da LPI
(45) 10/08/1999
(73) Munters Corporation (US)
Em virtude da extinção publicada na RPI 2606 de 15-12-2020 e considerando ausência de manifestação dentro dos prazos legais, informo que cabe ser mantida a extinção da patente e seus certificados, conforme o disposto no artigo 12, da resolução 113/2013.

(11) PI 9301017-6 B1

Código 24.10 - Manutenção da Extinção - Art. 78 inciso IV da LPI
(45) 30/05/2000
(73) Cooperativa de Produtores de Cana, Açúcar e Álcool do Estado de São Paulo Ltda. - COPERSUCAR (BR/SP)
Em virtude da extinção publicada na RPI 2606 de 15-12-2020 e considerando ausência de manifestação dentro dos prazos legais, informo que cabe ser mantida a extinção da patente e seus certificados, conforme o disposto no artigo 12, da resolução 113/2013.

(11) PI 9301036-2 B1

Código 24.10 - Manutenção da Extinção - Art. 78 inciso IV da LPI
(45) 10/08/1999
(73) Empresa Brasileira de Compressores S/A - Embraco (BR/SC)
Em virtude da extinção publicada na RPI 2606 de 15-12-2020 e considerando ausência de manifestação dentro dos prazos legais, informo que cabe ser mantida a extinção da patente e seus certificados, conforme o disposto no artigo 12, da resolução 113/2013.

(11) PI 9301043-5 B1

Código 24.10 - Manutenção da Extinção - Art. 78 inciso IV da LPI
(45) 29/09/1998
(73) Caterpillar, Inc. (US)
Em virtude da extinção publicada na RPI 2606 de 15-12-2020 e considerando ausência de manifestação dentro dos prazos legais, informo que cabe ser mantida a extinção da patente e seus certificados, conforme o disposto no artigo 12, da resolução 113/2013.

(11) PI 9301055-9 B1

Código 24.10 - Manutenção da Extinção - Art. 78 inciso IV da LPI
(45) 02/05/2000
(73) Iochpe-Maxion S.A (BR/SP)
Em virtude da extinção publicada na RPI 2606 de 15-12-2020 e considerando

ausência de manifestação dentro dos prazos legais, informo que cabe ser mantida a extinção da patente e seus certificados, conforme o disposto no artigo 12, da resolução 113/2013.

(11) PI 9301086-9 B1

Código 24.10 - Manutenção da Extinção - Art. 78 inciso IV da LPI

(45) 15/06/1999

(73) TLV Co., Ltd (JP)

Em virtude da extinção publicada na RPI 2606 de 15-12-2020 e considerando ausência de manifestação dentro dos prazos legais, informo que cabe ser mantida a extinção da patente e seus certificados, conforme o disposto no artigo 12, da resolução 113/2013.

(11) PI 9301094-0 B1

Código 24.10 - Manutenção da Extinção - Art. 78 inciso IV da LPI

(45) 03/11/1999

(73) Vermont American Corporation (US)

Em virtude da extinção publicada na RPI 2606 de 15-12-2020 e considerando ausência de manifestação dentro dos prazos legais, informo que cabe ser mantida a extinção da patente e seus certificados, conforme o disposto no artigo 12, da resolução 113/2013.

(11) PI 9301096-6 B1

Código 24.10 - Manutenção da Extinção - Art. 78 inciso IV da LPI

(45) 08/03/2000

(73) Filterwerk Mann & Hummel GmbH (DE)

Em virtude da extinção publicada na RPI 2606 de 15-12-2020 e considerando ausência de manifestação dentro dos prazos legais, informo que cabe ser mantida a extinção da patente e seus certificados, conforme o disposto no artigo 12, da resolução 113/2013.

(11) PI 9301097-4 B1

Código 24.10 - Manutenção da Extinção - Art. 78 inciso IV da LPI

(45) 10/08/1999

(73) Empresa Brasileira de Compressores S/A - Embraco (BR/SC)

Em virtude da extinção publicada na RPI 2606 de 15-12-2020 e considerando ausência de manifestação dentro dos prazos legais, informo que cabe ser mantida a extinção da patente e seus certificados, conforme o disposto no artigo 12, da resolução 113/2013.

(11) PI 9301107-5 B1

Código 24.10 - Manutenção da Extinção - Art. 78 inciso IV da LPI

(45) 27/07/1999

(73) American Cyanamid Company (US)

Em virtude da extinção publicada na RPI 2606 de 15-12-2020 e considerando ausência de manifestação dentro dos prazos legais, informo que cabe ser mantida a extinção da patente e seus certificados, conforme o disposto no artigo 12, da resolução 113/2013.

(11) PI 9301112-1 B1	Código 24.10 - Manutenção da Extinção - Art. 78 inciso IV da LPI (45) 27/07/1999 (73) Nippon Steel Corporation (JP) Em virtude da extinção publicada na RPI 2606 de 15-12-2020 e considerando ausência de manifestação dentro dos prazos legais, informo que cabe ser mantida a extinção da patente e seus certificados, conforme o disposto no artigo 12, da resolução 113/2013.
(11) PI 9301121-0 B1	Código 24.10 - Manutenção da Extinção - Art. 78 inciso IV da LPI (45) 24/11/1998 (73) Sanford Redmond (US) Em virtude da extinção publicada na RPI 2606 de 15-12-2020 e considerando ausência de manifestação dentro dos prazos legais, informo que cabe ser mantida a extinção da patente e seus certificados, conforme o disposto no artigo 12, da resolução 113/2013.
(11) PI 9301125-3 B1	Código 24.10 - Manutenção da Extinção - Art. 78 inciso IV da LPI (45) 29/12/1998 (73) Agip S.p.A. (IT) ; Snam S.p.A (IT) ; Eniricherche S.p.A. (IT) Em virtude da extinção publicada na RPI 2606 de 15-12-2020 e considerando ausência de manifestação dentro dos prazos legais, informo que cabe ser mantida a extinção da patente e seus certificados, conforme o disposto no artigo 12, da resolução 113/2013.
(11) PI 9301135-0 B1	Código 24.10 - Manutenção da Extinção - Art. 78 inciso IV da LPI (45) 29/09/1998 (73) Carl Freudenberg (DE) Em virtude da extinção publicada na RPI 2606 de 15-12-2020 e considerando ausência de manifestação dentro dos prazos legais, informo que cabe ser mantida a extinção da patente e seus certificados, conforme o disposto no artigo 12, da resolução 113/2013.
(11) PI 9301147-4 B1	Código 24.10 - Manutenção da Extinção - Art. 78 inciso IV da LPI (45) 27/10/1998 (73) William G. Fastie (US) ; The Johns Hopkins University (US) Em virtude da extinção publicada na RPI 2606 de 15-12-2020 e considerando ausência de manifestação dentro dos prazos legais, informo que cabe ser mantida a extinção da patente e seus certificados, conforme o disposto no artigo 12, da resolução 113/2013.
(11) PI 9301149-0 B1	Código 24.10 - Manutenção da Extinção - Art. 78 inciso IV da LPI (45) 29/09/1998

(73) Lohr & Bromkamp GmbH (DE)

Em virtude da extinção publicada na RPI 2606 de 15-12-2020 e considerando ausência de manifestação dentro dos prazos legais, informo que cabe ser mantida a extinção da patente e seus certificados, conforme o disposto no artigo 12, da resolução 113/2013.

(11) PI 9301151-2 B1

Código 24.10 - Manutenção da Extinção - Art. 78 inciso IV da LPI

(45) 08/03/2000

(73) Bayer Aktiengesellschaft (DE)

Em virtude da extinção publicada na RPI 2606 de 15-12-2020 e considerando ausência de manifestação dentro dos prazos legais, informo que cabe ser mantida a extinção da patente e seus certificados, conforme o disposto no artigo 12, da resolução 113/2013.

(11) PI 9301152-0 B1

Código 24.10 - Manutenção da Extinção - Art. 78 inciso IV da LPI

(45) 08/03/2000

(73) Koninklijke Philips Electronics N.V. (NL)

Em virtude da extinção publicada na RPI 2606 de 15-12-2020 e considerando ausência de manifestação dentro dos prazos legais, informo que cabe ser mantida a extinção da patente e seus certificados, conforme o disposto no artigo 12, da resolução 113/2013.

(11) PI 9301154-7 B1

Código 24.10 - Manutenção da Extinção - Art. 78 inciso IV da LPI

(45) 25/08/1998

(73) G.D. Societa Per Azioni (IT)

Em virtude da extinção publicada na RPI 2606 de 15-12-2020 e considerando ausência de manifestação dentro dos prazos legais, informo que cabe ser mantida a extinção da patente e seus certificados, conforme o disposto no artigo 12, da resolução 113/2013.

(11) PI 9301176-8 B1

Código 24.10 - Manutenção da Extinção - Art. 78 inciso IV da LPI

(45) 30/06/1998

(73) Hoogovens Groep B.V (NL)

Em virtude da extinção publicada na RPI 2606 de 15-12-2020 e considerando ausência de manifestação dentro dos prazos legais, informo que cabe ser mantida a extinção da patente e seus certificados, conforme o disposto no artigo 12, da resolução 113/2013.

(11) PI 9301179-2 B1

Código 24.10 - Manutenção da Extinção - Art. 78 inciso IV da LPI

(45) 25/08/1998

(73) Carl Freudenberg (DE)

Em virtude da extinção publicada na RPI 2606 de 15-12-2020 e considerando ausência de manifestação dentro dos prazos legais, informo que cabe ser

mantida a extinção da patente e seus certificados, conforme o disposto no artigo 12, da resolução 113/2013.

(11) PI 9301206-3 B1

Código 24.10 - Manutenção da Extinção - Art. 78 inciso IV da LPI

(45) 27/07/1999

(73) Kronos Ag (DE)

Em virtude da extinção publicada na RPI 2606 de 15-12-2020 e considerando ausência de manifestação dentro dos prazos legais, informo que cabe ser mantida a extinção da patente e seus certificados, conforme o disposto no artigo 12, da resolução 113/2013.

(11) PI 9301229-2 B1

Código 24.10 - Manutenção da Extinção - Art. 78 inciso IV da LPI

(45) 25/08/1998

(73) Snam S.p.A (IT)

Em virtude da extinção publicada na RPI 2606 de 15-12-2020 e considerando ausência de manifestação dentro dos prazos legais, informo que cabe ser mantida a extinção da patente e seus certificados, conforme o disposto no artigo 12, da resolução 113/2013.

(11) PI 9301230-6 B1

Código 24.10 - Manutenção da Extinção - Art. 78 inciso IV da LPI

(45) 30/06/1998

(73) Friedrich Wilh, Schwing GmbH (DE) ; Schwing GmbH (DE)

Em virtude da extinção publicada na RPI 2606 de 15-12-2020 e considerando ausência de manifestação dentro dos prazos legais, informo que cabe ser mantida a extinção da patente e seus certificados, conforme o disposto no artigo 12, da resolução 113/2013.

(11) PI 9301246-2 B1

Código 24.10 - Manutenção da Extinção - Art. 78 inciso IV da LPI

(45) 29/09/1998

(73) Ceda SPA Costruzioni Elettromeccaniche e Dispositivi D'Automazione (IT)

Em virtude da extinção publicada na RPI 2606 de 15-12-2020 e considerando ausência de manifestação dentro dos prazos legais, informo que cabe ser mantida a extinção da patente e seus certificados, conforme o disposto no artigo 12, da resolução 113/2013.

(11) PI 9301247-0 B1

Código 24.10 - Manutenção da Extinção - Art. 78 inciso IV da LPI

(45) 24/11/1998

(73) Focke & Co. (GMBH & CO.) (DE)

Em virtude da extinção publicada na RPI 2606 de 15-12-2020 e considerando ausência de manifestação dentro dos prazos legais, informo que cabe ser mantida a extinção da patente e seus certificados, conforme o disposto no artigo 12, da resolução 113/2013.

(11) PI 9301249-7 B1	<p>Código 24.10 - Manutenção da Extinção - Art. 78 inciso IV da LPI (45) 24/11/1998 (73) Schwing GmbH (DE)</p> <p>Em virtude da extinção publicada na RPI 2606 de 15-12-2020 e considerando ausência de manifestação dentro dos prazos legais, informo que cabe ser mantida a extinção da patente e seus certificados, conforme o disposto no artigo 12, da resolução 113/2013.</p>
(11) PI 9301250-0 B1	<p>Código 24.10 - Manutenção da Extinção - Art. 78 inciso IV da LPI (45) 16/05/2000 (73) Unilever N.V. (NL)</p> <p>Em virtude da extinção publicada na RPI 2606 de 15-12-2020 e considerando ausência de manifestação dentro dos prazos legais, informo que cabe ser mantida a extinção da patente e seus certificados, conforme o disposto no artigo 12, da resolução 113/2013.</p>
(11) PI 9301253-5 B1	<p>Código 24.10 - Manutenção da Extinção - Art. 78 inciso IV da LPI (45) 29/09/1998 (73) Louis A. Grant, Jr. (US)</p> <p>Em virtude da extinção publicada na RPI 2606 de 15-12-2020 e considerando ausência de manifestação dentro dos prazos legais, informo que cabe ser mantida a extinção da patente e seus certificados, conforme o disposto no artigo 12, da resolução 113/2013.</p>
(11) PI 9301256-0 B1	<p>Código 24.10 - Manutenção da Extinção - Art. 78 inciso IV da LPI (45) 19/10/1999 (73) Windmoeller & Hoelscher (DE)</p> <p>Em virtude da extinção publicada na RPI 2606 de 15-12-2020 e considerando ausência de manifestação dentro dos prazos legais, informo que cabe ser mantida a extinção da patente e seus certificados, conforme o disposto no artigo 12, da resolução 113/2013.</p>
(11) PI 9301272-1 B1	<p>Código 24.10 - Manutenção da Extinção - Art. 78 inciso IV da LPI (45) 30/05/2000 (73) Caroma Industries Limited (AU)</p> <p>Em virtude da extinção publicada na RPI 2606 de 15-12-2020 e considerando ausência de manifestação dentro dos prazos legais, informo que cabe ser mantida a extinção da patente e seus certificados, conforme o disposto no artigo 12, da resolução 113/2013.</p>
(11) PI 9301276-4 B1	<p>Código 24.10 - Manutenção da Extinção - Art. 78 inciso IV da LPI (45) 27/07/1999 (73) Pilkington P.L.C. (GB)</p>

Em virtude da extinção publicada na RPI 2606 de 15-12-2020 e considerando ausência de manifestação dentro dos prazos legais, informo que cabe ser mantida a extinção da patente e seus certificados, conforme o disposto no artigo 12, da resolução 113/2013.

(11) PI 9301278-0 B1

Código 24.10 - Manutenção da Extinção - Art. 78 inciso IV da LPI

(45) 08/03/2000

(73) Koninklijke Philips Electronics N.V. (NL)

Em virtude da extinção publicada na RPI 2606 de 15-12-2020 e considerando ausência de manifestação dentro dos prazos legais, informo que cabe ser mantida a extinção da patente e seus certificados, conforme o disposto no artigo 12, da resolução 113/2013.

(11) PI 9301282-9 B1

Código 24.10 - Manutenção da Extinção - Art. 78 inciso IV da LPI

(45) 08/03/2000

(73) Celanese GMBH (DE)

Em virtude da extinção publicada na RPI 2606 de 15-12-2020 e considerando ausência de manifestação dentro dos prazos legais, informo que cabe ser mantida a extinção da patente e seus certificados, conforme o disposto no artigo 12, da resolução 113/2013.

(11) PI 9301287-0 B1

Código 24.10 - Manutenção da Extinção - Art. 78 inciso IV da LPI

(45) 30/05/2000

(73) Friedrich Wilh, Schwing GmbH (DE)

Em virtude da extinção publicada na RPI 2606 de 15-12-2020 e considerando ausência de manifestação dentro dos prazos legais, informo que cabe ser mantida a extinção da patente e seus certificados, conforme o disposto no artigo 12, da resolução 113/2013.

(11) PI 9301298-5 B1

Código 24.10 - Manutenção da Extinção - Art. 78 inciso IV da LPI

(45) 29/12/1998

(73) Marco Antonio dos Santos Amorim (BR/RJ)

Em virtude da extinção publicada na RPI 2606 de 15-12-2020 e considerando ausência de manifestação dentro dos prazos legais, informo que cabe ser mantida a extinção da patente e seus certificados, conforme o disposto no artigo 12, da resolução 113/2013.

(11) PI 9301305-1 B1

Código 24.10 - Manutenção da Extinção - Art. 78 inciso IV da LPI

(45) 08/03/2000

(73) Colgate-Palmolive Company (US)

Em virtude da extinção publicada na RPI 2606 de 15-12-2020 e considerando ausência de manifestação dentro dos prazos legais, informo que cabe ser mantida a extinção da patente e seus certificados, conforme o disposto no

artigo 12, da resolução 113/2013.

(11) PI 9301311-6 B1

Código 24.10 - Manutenção da Extinção - Art. 78 inciso IV da LPI

(45) 29/12/1998

(73) Praxair Technology, Inc. (US)

Em virtude da extinção publicada na RPI 2606 de 15-12-2020 e considerando ausência de manifestação dentro dos prazos legais, informo que cabe ser mantida a extinção da patente e seus certificados, conforme o disposto no artigo 12, da resolução 113/2013.

(11) PI 9301315-9 B1

Código 24.10 - Manutenção da Extinção - Art. 78 inciso IV da LPI

(45) 08/03/2000

(73) Johnson & Johnson (US)

Em virtude da extinção publicada na RPI 2606 de 15-12-2020 e considerando ausência de manifestação dentro dos prazos legais, informo que cabe ser mantida a extinção da patente e seus certificados, conforme o disposto no artigo 12, da resolução 113/2013.

(11) PI 9301320-5 B1

Código 24.10 - Manutenção da Extinção - Art. 78 inciso IV da LPI

(45) 24/11/1998

(73) Holland Hitch Company (US)

Em virtude da extinção publicada na RPI 2606 de 15-12-2020 e considerando ausência de manifestação dentro dos prazos legais, informo que cabe ser mantida a extinção da patente e seus certificados, conforme o disposto no artigo 12, da resolução 113/2013.

(11) PI 9301325-6 B1

Código 24.10 - Manutenção da Extinção - Art. 78 inciso IV da LPI

(45) 02/05/2000

(73) Celanese GMBH (DE)

Em virtude da extinção publicada na RPI 2606 de 15-12-2020 e considerando ausência de manifestação dentro dos prazos legais, informo que cabe ser mantida a extinção da patente e seus certificados, conforme o disposto no artigo 12, da resolução 113/2013.

(11) PI 9301328-0 B1

Código 24.10 - Manutenção da Extinção - Art. 78 inciso IV da LPI

(45) 08/03/2000

(73) Hoechst Aktiengesellschaft (DE)

Em virtude da extinção publicada na RPI 2606 de 15-12-2020 e considerando ausência de manifestação dentro dos prazos legais, informo que cabe ser mantida a extinção da patente e seus certificados, conforme o disposto no artigo 12, da resolução 113/2013.

(11) PI 9301339-6 B1

Código 24.10 - Manutenção da Extinção - Art. 78 inciso IV da LPI

(45) 27/06/2000

(73) International Business Machines Corporation (US)

Em virtude da extinção publicada na RPI 2606 de 15-12-2020 e considerando ausência de manifestação dentro dos prazos legais, informo que cabe ser mantida a extinção da patente e seus certificados, conforme o disposto no artigo 12, da resolução 113/2013.

(11) PI 9301344-2 B1

Código 24.10 - Manutenção da Extinção - Art. 78 inciso IV da LPI

(45) 15/06/1999

(73) Ciba Specialty Chemicals Holding Inc. - Ciba Spezialitätenchemie Holding Ag - Ciba Spécialités Chimiques Holding SA (CH)

Em virtude da extinção publicada na RPI 2606 de 15-12-2020 e considerando ausência de manifestação dentro dos prazos legais, informo que cabe ser mantida a extinção da patente e seus certificados, conforme o disposto no artigo 12, da resolução 113/2013.

(11) PI 9301363-9 B1

Código 24.10 - Manutenção da Extinção - Art. 78 inciso IV da LPI

(45) 11/01/2000

(73) Montell North América Inc. (US)

Em virtude da extinção publicada na RPI 2606 de 15-12-2020 e considerando ausência de manifestação dentro dos prazos legais, informo que cabe ser mantida a extinção da patente e seus certificados, conforme o disposto no artigo 12, da resolução 113/2013.

(11) PI 9301369-8 B1

Código 24.10 - Manutenção da Extinção - Art. 78 inciso IV da LPI

(45) 24/11/1998

(73) Michael Robert Corbett (ZA)

Em virtude da extinção publicada na RPI 2606 de 15-12-2020 e considerando ausência de manifestação dentro dos prazos legais, informo que cabe ser mantida a extinção da patente e seus certificados, conforme o disposto no artigo 12, da resolução 113/2013.

(11) PI 9301370-1 B1

Código 24.10 - Manutenção da Extinção - Art. 78 inciso IV da LPI

(45) 13/07/1999

(73) Saint-Gobain Vitrage (FR)

Em virtude da extinção publicada na RPI 2606 de 15-12-2020 e considerando ausência de manifestação dentro dos prazos legais, informo que cabe ser mantida a extinção da patente e seus certificados, conforme o disposto no artigo 12, da resolução 113/2013.

(11) PI 9301374-4 B1

Código 24.10 - Manutenção da Extinção - Art. 78 inciso IV da LPI

(45) 08/09/1999

(73) Emtec Magnetics GmbH (DE)

Em virtude da extinção publicada na RPI 2606 de 15-12-2020 e considerando ausência de manifestação dentro dos prazos legais, informo que cabe ser mantida a extinção da patente e seus certificados, conforme o disposto no artigo 12, da resolução 113/2013.

(11) PI 9301375-2 B1

Código 24.10 - Manutenção da Extinção - Art. 78 inciso IV da LPI

(45) 08/03/2000

(73) Unilever N.V. (NL)

Em virtude da extinção publicada na RPI 2606 de 15-12-2020 e considerando ausência de manifestação dentro dos prazos legais, informo que cabe ser mantida a extinção da patente e seus certificados, conforme o disposto no artigo 12, da resolução 113/2013.

(11) PI 9301381-7 B1

Código 24.10 - Manutenção da Extinção - Art. 78 inciso IV da LPI

(45) 19/10/1999

(73) Krupp VDM GmbH (DE)

Em virtude da extinção publicada na RPI 2606 de 15-12-2020 e considerando ausência de manifestação dentro dos prazos legais, informo que cabe ser mantida a extinção da patente e seus certificados, conforme o disposto no artigo 12, da resolução 113/2013.

(11) PI 9301385-0 B1

Código 24.10 - Manutenção da Extinção - Art. 78 inciso IV da LPI

(45) 08/03/2000

(73) The Whitaker Corporation (US)

Em virtude da extinção publicada na RPI 2606 de 15-12-2020 e considerando ausência de manifestação dentro dos prazos legais, informo que cabe ser mantida a extinção da patente e seus certificados, conforme o disposto no artigo 12, da resolução 113/2013.

(11) PI 9301389-2 B1

Código 24.10 - Manutenção da Extinção - Art. 78 inciso IV da LPI

(45) 25/11/1997

(73) Dyneer Corporation (US)

Em virtude da extinção publicada na RPI 2606 de 15-12-2020 e considerando ausência de manifestação dentro dos prazos legais, informo que cabe ser mantida a extinção da patente e seus certificados, conforme o disposto no artigo 12, da resolução 113/2013.

(11) PI 9301390-6 B1

Código 24.10 - Manutenção da Extinção - Art. 78 inciso IV da LPI

(45) 24/11/1998

(73) Vaisala OYJ (FI)

Em virtude da extinção publicada na RPI 2606 de 15-12-2020 e considerando ausência de manifestação dentro dos prazos legais, informo que cabe ser mantida a extinção da patente e seus certificados, conforme o disposto no

artigo 12, da resolução 113/2013.

(11) PI 9301412-0 B1

Código 24.10 - Manutenção da Extinção - Art. 78 inciso IV da LPI
(45) 11/01/2000

(73) The Goodyear Tire & Rubber Company (US)

Em virtude da extinção publicada na RPI 2606 de 15-12-2020 e considerando ausência de manifestação dentro dos prazos legais, informo que cabe ser mantida a extinção da patente e seus certificados, conforme o disposto no artigo 12, da resolução 113/2013.

(11) PI 9301440-6 B1

Código 24.10 - Manutenção da Extinção - Art. 78 inciso IV da LPI
(45) 25/08/1998

(73) G.D. S.p.A. (IT)

Em virtude da extinção publicada na RPI 2606 de 15-12-2020 e considerando ausência de manifestação dentro dos prazos legais, informo que cabe ser mantida a extinção da patente e seus certificados, conforme o disposto no artigo 12, da resolução 113/2013.

(11) PI 9301457-0 B1

Código 24.10 - Manutenção da Extinção - Art. 78 inciso IV da LPI
(45) 24/11/1998

(73) Nacam Deutschland Gmbh (DE)

Em virtude da extinção publicada na RPI 2606 de 15-12-2020 e considerando ausência de manifestação dentro dos prazos legais, informo que cabe ser mantida a extinção da patente e seus certificados, conforme o disposto no artigo 12, da resolução 113/2013.

(11) PI 9301458-9 B1

Código 24.10 - Manutenção da Extinção - Art. 78 inciso IV da LPI
(45) 29/09/1998

(73) Mannesmann Sachs AG (DE)

Em virtude da extinção publicada na RPI 2606 de 15-12-2020 e considerando ausência de manifestação dentro dos prazos legais, informo que cabe ser mantida a extinção da patente e seus certificados, conforme o disposto no artigo 12, da resolução 113/2013.

(11) PI 9301463-5 B1

Código 24.10 - Manutenção da Extinção - Art. 78 inciso IV da LPI
(45) 27/10/1998

(73) Focke & Co. (GMBH & CO.) (DE)

Em virtude da extinção publicada na RPI 2606 de 15-12-2020 e considerando ausência de manifestação dentro dos prazos legais, informo que cabe ser mantida a extinção da patente e seus certificados, conforme o disposto no artigo 12, da resolução 113/2013.

(11) PI 9301470-8 B1

Código 24.10 - Manutenção da Extinção - Art. 78 inciso IV da LPI

(45) 24/08/1999

(73) Bayer Aktiengesellschaft (DE)

Em virtude da extinção publicada na RPI 2606 de 15-12-2020 e considerando ausência de manifestação dentro dos prazos legais, informo que cabe ser mantida a extinção da patente e seus certificados, conforme o disposto no artigo 12, da resolução 113/2013.

(11) PI 9301473-2 B1

Código 24.10 - Manutenção da Extinção - Art. 78 inciso IV da LPI

(45) 27/06/2000

(73) Rohm And Haas Company (US)

Em virtude da extinção publicada na RPI 2606 de 15-12-2020 e considerando ausência de manifestação dentro dos prazos legais, informo que cabe ser mantida a extinção da patente e seus certificados, conforme o disposto no artigo 12, da resolução 113/2013.

(11) PI 9301475-9 B1

Código 24.10 - Manutenção da Extinção - Art. 78 inciso IV da LPI

(45) 27/07/1999

(73) Petróleo Brasileiro S/A - Petrobrás (BR/RJ)

Em virtude da extinção publicada na RPI 2606 de 15-12-2020 e considerando ausência de manifestação dentro dos prazos legais, informo que cabe ser mantida a extinção da patente e seus certificados, conforme o disposto no artigo 12, da resolução 113/2013.

(11) PI 9301488-0 B1

Código 24.10 - Manutenção da Extinção - Art. 78 inciso IV da LPI

(45) 08/09/1999

(73) Duma Aktiebolag (SE)

Em virtude da extinção publicada na RPI 2606 de 15-12-2020 e considerando ausência de manifestação dentro dos prazos legais, informo que cabe ser mantida a extinção da patente e seus certificados, conforme o disposto no artigo 12, da resolução 113/2013.

(11) PI 9301496-1 B1

Código 24.10 - Manutenção da Extinção - Art. 78 inciso IV da LPI

(45) 29/09/1998

(73) The Goodyear Tire & Rubber Company (US)

Em virtude da extinção publicada na RPI 2606 de 15-12-2020 e considerando ausência de manifestação dentro dos prazos legais, informo que cabe ser mantida a extinção da patente e seus certificados, conforme o disposto no artigo 12, da resolução 113/2013.

(11) PI 9301506-2 B1

Código 24.10 - Manutenção da Extinção - Art. 78 inciso IV da LPI

(45) 30/05/2000

(73) Kerr McGEE Chemical LLC (US)

Em virtude da extinção publicada na RPI 2606 de 15-12-2020 e considerando

ausência de manifestação dentro dos prazos legais, informo que cabe ser mantida a extinção da patente e seus certificados, conforme o disposto no artigo 12, da resolução 113/2013.

(11) PI 9301535-6 B1

Código 24.10 - Manutenção da Extinção - Art. 78 inciso IV da LPI

(45) 24/11/1998

(73) Valeo Thermique Moteur (FR)

Em virtude da extinção publicada na RPI 2606 de 15-12-2020 e considerando ausência de manifestação dentro dos prazos legais, informo que cabe ser mantida a extinção da patente e seus certificados, conforme o disposto no artigo 12, da resolução 113/2013.

(11) PI 9301544-5 B1

Código 24.10 - Manutenção da Extinção - Art. 78 inciso IV da LPI

(45) 02/05/2000

(73) Montell North America Inc. (US)

Em virtude da extinção publicada na RPI 2606 de 15-12-2020 e considerando ausência de manifestação dentro dos prazos legais, informo que cabe ser mantida a extinção da patente e seus certificados, conforme o disposto no artigo 12, da resolução 113/2013.

(11) PI 9301553-4 B1

Código 24.10 - Manutenção da Extinção - Art. 78 inciso IV da LPI

(45) 16/05/2000

(73) American Cyanamid Company (US)

Em virtude da extinção publicada na RPI 2606 de 15-12-2020 e considerando ausência de manifestação dentro dos prazos legais, informo que cabe ser mantida a extinção da patente e seus certificados, conforme o disposto no artigo 12, da resolução 113/2013.

(11) PI 9301556-9 B1

Código 24.10 - Manutenção da Extinção - Art. 78 inciso IV da LPI

(45) 11/01/2000

(73) Roltra Morse S.p.A. (IT)

Em virtude da extinção publicada na RPI 2606 de 15-12-2020 e considerando ausência de manifestação dentro dos prazos legais, informo que cabe ser mantida a extinção da patente e seus certificados, conforme o disposto no artigo 12, da resolução 113/2013.

(11) PI 9301559-3 B1

Código 24.10 - Manutenção da Extinção - Art. 78 inciso IV da LPI

(45) 08/03/2000

(73) Guardian Industries Corp. (US)

Em virtude da extinção publicada na RPI 2606 de 15-12-2020 e considerando ausência de manifestação dentro dos prazos legais, informo que cabe ser mantida a extinção da patente e seus certificados, conforme o disposto no artigo 12, da resolução 113/2013.

(11) PI 9301566-6 B1	Código 24.10 - Manutenção da Extinção - Art. 78 inciso IV da LPI (45) 29/09/1998 (73) Praxair Technology, Inc. (US) Em virtude da extinção publicada na RPI 2606 de 15-12-2020 e considerando ausência de manifestação dentro dos prazos legais, informo que cabe ser mantida a extinção da patente e seus certificados, conforme o disposto no artigo 12, da resolução 113/2013.
(11) PI 9301588-7 B1	Código 24.10 - Manutenção da Extinção - Art. 78 inciso IV da LPI (45) 29/09/1998 (73) Becton, Dickinson And Company (US) Em virtude da extinção publicada na RPI 2606 de 15-12-2020 e considerando ausência de manifestação dentro dos prazos legais, informo que cabe ser mantida a extinção da patente e seus certificados, conforme o disposto no artigo 12, da resolução 113/2013.
(11) PI 9301590-9 B1	Código 24.10 - Manutenção da Extinção - Art. 78 inciso IV da LPI (45) 24/11/1998 (73) Praxair Technology, Inc. (US) Em virtude da extinção publicada na RPI 2606 de 15-12-2020 e considerando ausência de manifestação dentro dos prazos legais, informo que cabe ser mantida a extinção da patente e seus certificados, conforme o disposto no artigo 12, da resolução 113/2013.
(11) PI 9301607-7 B1	Código 24.10 - Manutenção da Extinção - Art. 78 inciso IV da LPI (45) 13/07/1999 (73) Corning France S.A. (FR) Em virtude da extinção publicada na RPI 2606 de 15-12-2020 e considerando ausência de manifestação dentro dos prazos legais, informo que cabe ser mantida a extinção da patente e seus certificados, conforme o disposto no artigo 12, da resolução 113/2013.
(11) PI 9301609-3 B1	Código 24.10 - Manutenção da Extinção - Art. 78 inciso IV da LPI (45) 29/09/1998 (73) Spraying Systems CO. (US) Em virtude da extinção publicada na RPI 2606 de 15-12-2020 e considerando ausência de manifestação dentro dos prazos legais, informo que cabe ser mantida a extinção da patente e seus certificados, conforme o disposto no artigo 12, da resolução 113/2013.
(11) PI 9301615-8 B1	Código 24.10 - Manutenção da Extinção - Art. 78 inciso IV da LPI (45) 16/05/2000

(73) Becton, Dickinson and Company (US)

Em virtude da extinção publicada na RPI 2606 de 15-12-2020 e considerando ausência de manifestação dentro dos prazos legais, informo que cabe ser mantida a extinção da patente e seus certificados, conforme o disposto no artigo 12, da resolução 113/2013.

(11) PI 9301617-4 B1

Código 24.10 - Manutenção da Extinção - Art. 78 inciso IV da LPI

(45) 25/11/1997

(73) Deere & Company (US)

Em virtude da extinção publicada na RPI 2606 de 15-12-2020 e considerando ausência de manifestação dentro dos prazos legais, informo que cabe ser mantida a extinção da patente e seus certificados, conforme o disposto no artigo 12, da resolução 113/2013.

(11) PI 9301630-1 B1

Código 24.10 - Manutenção da Extinção - Art. 78 inciso IV da LPI

(45) 30/06/1998

(73) Benz & Hilgers GmbH (DE)

Em virtude da extinção publicada na RPI 2606 de 15-12-2020 e considerando ausência de manifestação dentro dos prazos legais, informo que cabe ser mantida a extinção da patente e seus certificados, conforme o disposto no artigo 12, da resolução 113/2013.

(11) PI 9301631-0 B1

Código 24.10 - Manutenção da Extinção - Art. 78 inciso IV da LPI

(45) 08/03/2000

(73) Elpatronic AG (CH)

Em virtude da extinção publicada na RPI 2606 de 15-12-2020 e considerando ausência de manifestação dentro dos prazos legais, informo que cabe ser mantida a extinção da patente e seus certificados, conforme o disposto no artigo 12, da resolução 113/2013.

(11) PI 9301635-2 B1

Código 24.10 - Manutenção da Extinção - Art. 78 inciso IV da LPI

(45) 27/07/1999

(73) Petróleo Brasileiro S/A - Petrobrás (BR/RJ)

Em virtude da extinção publicada na RPI 2606 de 15-12-2020 e considerando ausência de manifestação dentro dos prazos legais, informo que cabe ser mantida a extinção da patente e seus certificados, conforme o disposto no artigo 12, da resolução 113/2013.

(11) PI 9301644-1 B1

Código 24.10 - Manutenção da Extinção - Art. 78 inciso IV da LPI

(45) 27/07/1999

(73) Johnson Electric S.A. (CH)

Em virtude da extinção publicada na RPI 2606 de 15-12-2020 e considerando ausência de manifestação dentro dos prazos legais, informo que cabe ser

mantida a extinção da patente e seus certificados, conforme o disposto no artigo 12, da resolução 113/2013.

(11) PI 9301654-9 B1

Código 24.10 - Manutenção da Extinção - Art. 78 inciso IV da LPI

(45) 24/11/1998

(73) Owens-Illinois Closure Inc. (US)

Em virtude da extinção publicada na RPI 2606 de 15-12-2020 e considerando ausência de manifestação dentro dos prazos legais, informo que cabe ser mantida a extinção da patente e seus certificados, conforme o disposto no artigo 12, da resolução 113/2013.

(11) PI 9301655-7 B1

Código 24.10 - Manutenção da Extinção - Art. 78 inciso IV da LPI

(45) 11/01/2000

(73) STABILUS GMBH (DE)

Em virtude da extinção publicada na RPI 2606 de 15-12-2020 e considerando ausência de manifestação dentro dos prazos legais, informo que cabe ser mantida a extinção da patente e seus certificados, conforme o disposto no artigo 12, da resolução 113/2013.

(11) PI 9301659-0 B1

Código 24.10 - Manutenção da Extinção - Art. 78 inciso IV da LPI

(45) 30/05/2000

(73) Guardian Industries Corp. (US)

Em virtude da extinção publicada na RPI 2606 de 15-12-2020 e considerando ausência de manifestação dentro dos prazos legais, informo que cabe ser mantida a extinção da patente e seus certificados, conforme o disposto no artigo 12, da resolução 113/2013.

(11) PI 9301677-8 B1

Código 24.10 - Manutenção da Extinção - Art. 78 inciso IV da LPI

(45) 29/09/1998

(73) FMC Corporation (US)

Em virtude da extinção publicada na RPI 2606 de 15-12-2020 e considerando ausência de manifestação dentro dos prazos legais, informo que cabe ser mantida a extinção da patente e seus certificados, conforme o disposto no artigo 12, da resolução 113/2013.

(11) PI 9301678-6 B1

Código 24.10 - Manutenção da Extinção - Art. 78 inciso IV da LPI

(45) 29/09/1998

(73) Carl Freudenberg (DE)

Em virtude da extinção publicada na RPI 2606 de 15-12-2020 e considerando ausência de manifestação dentro dos prazos legais, informo que cabe ser mantida a extinção da patente e seus certificados, conforme o disposto no artigo 12, da resolução 113/2013.

(11) PI 9301679-4 B1	<p>Código 24.10 - Manutenção da Extinção - Art. 78 inciso IV da LPI (45) 29/09/1998 (73) Carl Freudenberg (DE)</p> <p>Em virtude da extinção publicada na RPI 2606 de 15-12-2020 e considerando ausência de manifestação dentro dos prazos legais, informo que cabe ser mantida a extinção da patente e seus certificados, conforme o disposto no artigo 12, da resolução 113/2013.</p>
(11) PI 9301682-4 B1	<p>Código 24.10 - Manutenção da Extinção - Art. 78 inciso IV da LPI (45) 24/11/1998 (73) PPG Industries Ohio, Inc. (US)</p> <p>Em virtude da extinção publicada na RPI 2606 de 15-12-2020 e considerando ausência de manifestação dentro dos prazos legais, informo que cabe ser mantida a extinção da patente e seus certificados, conforme o disposto no artigo 12, da resolução 113/2013.</p>
(11) PI 9301690-5 B1	<p>Código 24.10 - Manutenção da Extinção - Art. 78 inciso IV da LPI (45) 24/11/1998 (73) Modine Manufacturing Company (US)</p> <p>Em virtude da extinção publicada na RPI 2606 de 15-12-2020 e considerando ausência de manifestação dentro dos prazos legais, informo que cabe ser mantida a extinção da patente e seus certificados, conforme o disposto no artigo 12, da resolução 113/2013.</p>
(11) PI 9301692-1 B1	<p>Código 24.10 - Manutenção da Extinção - Art. 78 inciso IV da LPI (45) 08/03/2000 (73) Allegheny Ludlum Corporation (US)</p> <p>Em virtude da extinção publicada na RPI 2606 de 15-12-2020 e considerando ausência de manifestação dentro dos prazos legais, informo que cabe ser mantida a extinção da patente e seus certificados, conforme o disposto no artigo 12, da resolução 113/2013.</p>
(11) PI 9301696-4 B1	<p>Código 24.10 - Manutenção da Extinção - Art. 78 inciso IV da LPI (45) 16/05/2000 (73) Xerox Corporation (US)</p> <p>Em virtude da extinção publicada na RPI 2606 de 15-12-2020 e considerando ausência de manifestação dentro dos prazos legais, informo que cabe ser mantida a extinção da patente e seus certificados, conforme o disposto no artigo 12, da resolução 113/2013.</p>
(11) PI 9301706-5 B1	<p>Código 24.10 - Manutenção da Extinção - Art. 78 inciso IV da LPI (45) 08/03/2000 (73) Rohm And Haas Company (US)</p>

Em virtude da extinção publicada na RPI 2606 de 15-12-2020 e considerando ausência de manifestação dentro dos prazos legais, informo que cabe ser mantida a extinção da patente e seus certificados, conforme o disposto no artigo 12, da resolução 113/2013.

(11) PI 9301712-0 B1

Código 24.10 - Manutenção da Extinção - Art. 78 inciso IV da LPI

(45) 29/12/1998

(73) Meinan Machinery Works, Inc (JP)

Em virtude da extinção publicada na RPI 2606 de 15-12-2020 e considerando ausência de manifestação dentro dos prazos legais, informo que cabe ser mantida a extinção da patente e seus certificados, conforme o disposto no artigo 12, da resolução 113/2013.

(11) PI 9301716-2 B1

Código 24.10 - Manutenção da Extinção - Art. 78 inciso IV da LPI

(45) 24/11/1998

(73) Carrier Corporation (US)

Em virtude da extinção publicada na RPI 2606 de 15-12-2020 e considerando ausência de manifestação dentro dos prazos legais, informo que cabe ser mantida a extinção da patente e seus certificados, conforme o disposto no artigo 12, da resolução 113/2013.

(11) PI 9301738-3 B1

Código 24.10 - Manutenção da Extinção - Art. 78 inciso IV da LPI

(45) 24/11/1998

(73) Dana Corporation (US)

Em virtude da extinção publicada na RPI 2606 de 15-12-2020 e considerando ausência de manifestação dentro dos prazos legais, informo que cabe ser mantida a extinção da patente e seus certificados, conforme o disposto no artigo 12, da resolução 113/2013.

(11) PI 9301741-3 B1

Código 24.10 - Manutenção da Extinção - Art. 78 inciso IV da LPI

(45) 29/12/1998

(73) Continental Brasil Indústria Automotiva Ltda. (BR/SP)

Em virtude da extinção publicada na RPI 2606 de 15-12-2020 e considerando ausência de manifestação dentro dos prazos legais, informo que cabe ser mantida a extinção da patente e seus certificados, conforme o disposto no artigo 12, da resolução 113/2013.

(11) PI 9301803-7 B1

Código 24.10 - Manutenção da Extinção - Art. 78 inciso IV da LPI

(45) 08/09/1999

(73) G.D. Societa' Per Azioni (IT)

Em virtude da extinção publicada na RPI 2606 de 15-12-2020 e considerando ausência de manifestação dentro dos prazos legais, informo que cabe ser mantida a extinção da patente e seus certificados, conforme o disposto no

artigo 12, da resolução 113/2013.

(11) PI 9301806-1 B1

Código 24.10 - Manutenção da Extinção - Art. 78 inciso IV da LPI
(45) 16/05/2000

(73) Degussa-Hüls Aktiengesellschaft (DE)

Em virtude da extinção publicada na RPI 2606 de 15-12-2020 e considerando ausência de manifestação dentro dos prazos legais, informo que cabe ser mantida a extinção da patente e seus certificados, conforme o disposto no artigo 12, da resolução 113/2013.

(11) PI 9301808-8 B1

Código 24.10 - Manutenção da Extinção - Art. 78 inciso IV da LPI
(45) 08/03/2000

(73) Compagnie Europeenne Du Zirconium Cezus (FR)

Em virtude da extinção publicada na RPI 2606 de 15-12-2020 e considerando ausência de manifestação dentro dos prazos legais, informo que cabe ser mantida a extinção da patente e seus certificados, conforme o disposto no artigo 12, da resolução 113/2013.

(11) PI 9301811-8 B1

Código 24.10 - Manutenção da Extinção - Art. 78 inciso IV da LPI
(45) 30/11/1999

(73) The M.W. Kellogg Company (US)

Em virtude da extinção publicada na RPI 2606 de 15-12-2020 e considerando ausência de manifestação dentro dos prazos legais, informo que cabe ser mantida a extinção da patente e seus certificados, conforme o disposto no artigo 12, da resolução 113/2013.

(11) PI 9301820-7 B1

Código 24.10 - Manutenção da Extinção - Art. 78 inciso IV da LPI
(45) 29/09/1998

(73) Veglia Borletti S.r.l (IT)

Em virtude da extinção publicada na RPI 2606 de 15-12-2020 e considerando ausência de manifestação dentro dos prazos legais, informo que cabe ser mantida a extinção da patente e seus certificados, conforme o disposto no artigo 12, da resolução 113/2013.

(11) PI 9301830-4 B1

Código 24.10 - Manutenção da Extinção - Art. 78 inciso IV da LPI
(45) 24/11/1998

(73) Siemens VDO Automotive Ltda. (BR/SP)

Em virtude da extinção publicada na RPI 2606 de 15-12-2020 e considerando ausência de manifestação dentro dos prazos legais, informo que cabe ser mantida a extinção da patente e seus certificados, conforme o disposto no artigo 12, da resolução 113/2013.

(11) PI 9301843-6 B1

Código 24.10 - Manutenção da Extinção - Art. 78 inciso IV da LPI

(45) 25/08/1998

(73) Fiat Auto S.p.A (IT)

Em virtude da extinção publicada na RPI 2606 de 15-12-2020 e considerando ausência de manifestação dentro dos prazos legais, informo que cabe ser mantida a extinção da patente e seus certificados, conforme o disposto no artigo 12, da resolução 113/2013.

(11) PI 9301863-0 B1

Código 24.10 - Manutenção da Extinção - Art. 78 inciso IV da LPI

(45) 27/10/1998

(73) Siemens VDO Automotive Ltda. (BR/SP)

Em virtude da extinção publicada na RPI 2606 de 15-12-2020 e considerando ausência de manifestação dentro dos prazos legais, informo que cabe ser mantida a extinção da patente e seus certificados, conforme o disposto no artigo 12, da resolução 113/2013.

(11) PI 9301867-3 B1

Código 24.10 - Manutenção da Extinção - Art. 78 inciso IV da LPI

(45) 25/08/1998

(73) Eaton Corporation (US)

Em virtude da extinção publicada na RPI 2606 de 15-12-2020 e considerando ausência de manifestação dentro dos prazos legais, informo que cabe ser mantida a extinção da patente e seus certificados, conforme o disposto no artigo 12, da resolução 113/2013.

(11) PI 9301868-1 B1

Código 24.10 - Manutenção da Extinção - Art. 78 inciso IV da LPI

(45) 03/11/1999

(73) Illinois Tool Works, Inc (US)

Em virtude da extinção publicada na RPI 2606 de 15-12-2020 e considerando ausência de manifestação dentro dos prazos legais, informo que cabe ser mantida a extinção da patente e seus certificados, conforme o disposto no artigo 12, da resolução 113/2013.

(11) PI 9301877-0 B1

Código 24.10 - Manutenção da Extinção - Art. 78 inciso IV da LPI

(45) 24/11/1998

(73) Dana Corporation (US)

Em virtude da extinção publicada na RPI 2606 de 15-12-2020 e considerando ausência de manifestação dentro dos prazos legais, informo que cabe ser mantida a extinção da patente e seus certificados, conforme o disposto no artigo 12, da resolução 113/2013.

(11) PI 9301882-7 B1

Código 24.10 - Manutenção da Extinção - Art. 78 inciso IV da LPI

(45) 24/11/1998

(73) Multibrás S/A Eletrodomésticos (BR/SP)

Em virtude da extinção publicada na RPI 2606 de 15-12-2020 e considerando

ausência de manifestação dentro dos prazos legais, informo que cabe ser mantida a extinção da patente e seus certificados, conforme o disposto no artigo 12, da resolução 113/2013.

(11) PI 9301885-1 B1

Código 24.10 - Manutenção da Extinção - Art. 78 inciso IV da LPI

(45) 29/09/1998

(73) Officine Meccaniche Molina & Bianchi SpA (IT)

Em virtude da extinção publicada na RPI 2606 de 15-12-2020 e considerando ausência de manifestação dentro dos prazos legais, informo que cabe ser mantida a extinção da patente e seus certificados, conforme o disposto no artigo 12, da resolução 113/2013.

(11) PI 9301887-8 B1

Código 24.10 - Manutenção da Extinção - Art. 78 inciso IV da LPI

(45) 19/10/1999

(73) The Gleason Works (US)

Em virtude da extinção publicada na RPI 2606 de 15-12-2020 e considerando ausência de manifestação dentro dos prazos legais, informo que cabe ser mantida a extinção da patente e seus certificados, conforme o disposto no artigo 12, da resolução 113/2013.

(11) PI 9301892-4 B1

Código 24.10 - Manutenção da Extinção - Art. 78 inciso IV da LPI

(45) 29/09/1998

(73) Vetrotex France (FR)

Em virtude da extinção publicada na RPI 2606 de 15-12-2020 e considerando ausência de manifestação dentro dos prazos legais, informo que cabe ser mantida a extinção da patente e seus certificados, conforme o disposto no artigo 12, da resolução 113/2013.

(11) PI 9301895-9 B1

Código 24.10 - Manutenção da Extinção - Art. 78 inciso IV da LPI

(45) 27/07/1999

(73) ETA SA Fabriques D'Ebauches (CH)

Em virtude da extinção publicada na RPI 2606 de 15-12-2020 e considerando ausência de manifestação dentro dos prazos legais, informo que cabe ser mantida a extinção da patente e seus certificados, conforme o disposto no artigo 12, da resolução 113/2013.

(11) PI 9301899-1 B1

Código 24.10 - Manutenção da Extinção - Art. 78 inciso IV da LPI

(45) 29/12/1998

(73) Philip Morris Products, Inc. (US)

Em virtude da extinção publicada na RPI 2606 de 15-12-2020 e considerando ausência de manifestação dentro dos prazos legais, informo que cabe ser mantida a extinção da patente e seus certificados, conforme o disposto no artigo 12, da resolução 113/2013.

(11) PI 9301912-2 B1	<p>Código 24.10 - Manutenção da Extinção - Art. 78 inciso IV da LPI (45) 24/11/1998 (73) Polysius AG. (DE)</p> <p>Em virtude da extinção publicada na RPI 2606 de 15-12-2020 e considerando ausência de manifestação dentro dos prazos legais, informo que cabe ser mantida a extinção da patente e seus certificados, conforme o disposto no artigo 12, da resolução 113/2013.</p>
(11) PI 9301917-3 B1	<p>Código 24.10 - Manutenção da Extinção - Art. 78 inciso IV da LPI (45) 04/04/2000 (73) The Goodyear Tire & Rubber Company (US)</p> <p>Em virtude da extinção publicada na RPI 2606 de 15-12-2020 e considerando ausência de manifestação dentro dos prazos legais, informo que cabe ser mantida a extinção da patente e seus certificados, conforme o disposto no artigo 12, da resolução 113/2013.</p>
(11) PI 9301928-9 B1	<p>Código 24.10 - Manutenção da Extinção - Art. 78 inciso IV da LPI (45) 08/09/1999 (73) Siemens Aktiengesellschaft (DE)</p> <p>Em virtude da extinção publicada na RPI 2606 de 15-12-2020 e considerando ausência de manifestação dentro dos prazos legais, informo que cabe ser mantida a extinção da patente e seus certificados, conforme o disposto no artigo 12, da resolução 113/2013.</p>
(11) PI 9301929-7 B1	<p>Código 24.10 - Manutenção da Extinção - Art. 78 inciso IV da LPI (45) 24/11/1998 (73) Carl Freudenberg (DE)</p> <p>Em virtude da extinção publicada na RPI 2606 de 15-12-2020 e considerando ausência de manifestação dentro dos prazos legais, informo que cabe ser mantida a extinção da patente e seus certificados, conforme o disposto no artigo 12, da resolução 113/2013.</p>
(11) PI 9301940-8 B1	<p>Código 24.10 - Manutenção da Extinção - Art. 78 inciso IV da LPI (45) 10/08/1999 (73) Outokumpu Research Oy (FI)</p> <p>Em virtude da extinção publicada na RPI 2606 de 15-12-2020 e considerando ausência de manifestação dentro dos prazos legais, informo que cabe ser mantida a extinção da patente e seus certificados, conforme o disposto no artigo 12, da resolução 113/2013.</p>
(11) PI 9301957-2 B1	<p>Código 24.10 - Manutenção da Extinção - Art. 78 inciso IV da LPI (45) 29/12/1998</p>

(73) Filterwerk Mann & Hummel GmbH (DE)

Em virtude da extinção publicada na RPI 2606 de 15-12-2020 e considerando ausência de manifestação dentro dos prazos legais, informo que cabe ser mantida a extinção da patente e seus certificados, conforme o disposto no artigo 12, da resolução 113/2013.

(11) PI 9301969-6 B1

Código 24.10 - Manutenção da Extinção - Art. 78 inciso IV da LPI

(45) 25/08/1998

(73) Industrie Magneti Marelli S.p.A. (IT)

Em virtude da extinção publicada na RPI 2606 de 15-12-2020 e considerando ausência de manifestação dentro dos prazos legais, informo que cabe ser mantida a extinção da patente e seus certificados, conforme o disposto no artigo 12, da resolução 113/2013.

(11) PI 9301970-0 B1

Código 24.10 - Manutenção da Extinção - Art. 78 inciso IV da LPI

(45) 10/08/1999

(73) Daruma Telecomunicações e Informática S/A (BR/SP)

Em virtude da extinção publicada na RPI 2606 de 15-12-2020 e considerando ausência de manifestação dentro dos prazos legais, informo que cabe ser mantida a extinção da patente e seus certificados, conforme o disposto no artigo 12, da resolução 113/2013.

(11) PI 9301981-5 B1

Código 24.10 - Manutenção da Extinção - Art. 78 inciso IV da LPI

(45) 02/05/2000

(73) Hufcor, Inc. (US)

Em virtude da extinção publicada na RPI 2606 de 15-12-2020 e considerando ausência de manifestação dentro dos prazos legais, informo que cabe ser mantida a extinção da patente e seus certificados, conforme o disposto no artigo 12, da resolução 113/2013.

(11) PI 9302015-5 B1

Código 24.10 - Manutenção da Extinção - Art. 78 inciso IV da LPI

(45) 08/09/1999

(73) Bayer Aktiengesellschaft (DE)

Em virtude da extinção publicada na RPI 2606 de 15-12-2020 e considerando ausência de manifestação dentro dos prazos legais, informo que cabe ser mantida a extinção da patente e seus certificados, conforme o disposto no artigo 12, da resolução 113/2013.

(11) PI 9302037-6 B1

Código 24.10 - Manutenção da Extinção - Art. 78 inciso IV da LPI

(45) 30/06/1998

(73) Elpatronic AG (CH)

Em virtude da extinção publicada na RPI 2606 de 15-12-2020 e considerando ausência de manifestação dentro dos prazos legais, informo que cabe ser

mantida a extinção da patente e seus certificados, conforme o disposto no artigo 12, da resolução 113/2013.

(11) PI 9302041-4 B1

Código 24.10 - Manutenção da Extinção - Art. 78 inciso IV da LPI

(45) 16/05/2000

(73) Clariant Produkte (Deutschland) GmbH (DE)

Em virtude da extinção publicada na RPI 2606 de 15-12-2020 e considerando ausência de manifestação dentro dos prazos legais, informo que cabe ser mantida a extinção da patente e seus certificados, conforme o disposto no artigo 12, da resolução 113/2013.

(11) PI 9302043-0 B1

Código 24.10 - Manutenção da Extinção - Art. 78 inciso IV da LPI

(45) 16/05/2000

(73) Wacker-Chemie GmbH (DE)

Em virtude da extinção publicada na RPI 2606 de 15-12-2020 e considerando ausência de manifestação dentro dos prazos legais, informo que cabe ser mantida a extinção da patente e seus certificados, conforme o disposto no artigo 12, da resolução 113/2013.

(11) PI 9302051-1 B1

Código 24.10 - Manutenção da Extinção - Art. 78 inciso IV da LPI

(45) 24/11/1998

(73) The Goodyear Tire & Rubber Company (US)

Em virtude da extinção publicada na RPI 2606 de 15-12-2020 e considerando ausência de manifestação dentro dos prazos legais, informo que cabe ser mantida a extinção da patente e seus certificados, conforme o disposto no artigo 12, da resolução 113/2013.

(11) PI 9302053-8 B1

Código 24.10 - Manutenção da Extinção - Art. 78 inciso IV da LPI

(45) 29/09/1998

(73) Praxair Technology, Inc. (US)

Em virtude da extinção publicada na RPI 2606 de 15-12-2020 e considerando ausência de manifestação dentro dos prazos legais, informo que cabe ser mantida a extinção da patente e seus certificados, conforme o disposto no artigo 12, da resolução 113/2013.

(11) PI 9302067-8 B1

Código 24.10 - Manutenção da Extinção - Art. 78 inciso IV da LPI

(45) 27/07/1999

(73) Societe Des Forges de Fresnes (FR)

Em virtude da extinção publicada na RPI 2606 de 15-12-2020 e considerando ausência de manifestação dentro dos prazos legais, informo que cabe ser mantida a extinção da patente e seus certificados, conforme o disposto no artigo 12, da resolução 113/2013.

(11) PI 9302077-5 B1	<p>Código 24.10 - Manutenção da Extinção - Art. 78 inciso IV da LPI (45) 21/03/2000 (73) Shell Internationale Research Maatschappij B.V (NL) Em virtude da extinção publicada na RPI 2606 de 15-12-2020 e considerando ausência de manifestação dentro dos prazos legais, informo que cabe ser mantida a extinção da patente e seus certificados, conforme o disposto no artigo 12, da resolução 113/2013.</p>
(11) PI 9302083-0 B1	<p>Código 24.10 - Manutenção da Extinção - Art. 78 inciso IV da LPI (45) 21/03/2000 (73) Montell North America Inc. (US) Em virtude da extinção publicada na RPI 2606 de 15-12-2020 e considerando ausência de manifestação dentro dos prazos legais, informo que cabe ser mantida a extinção da patente e seus certificados, conforme o disposto no artigo 12, da resolução 113/2013.</p>
(11) PI 9302088-0 B1	<p>Código 24.10 - Manutenção da Extinção - Art. 78 inciso IV da LPI (45) 16/05/2000 (73) Nalco Company (US) Em virtude da extinção publicada na RPI 2606 de 15-12-2020 e considerando ausência de manifestação dentro dos prazos legais, informo que cabe ser mantida a extinção da patente e seus certificados, conforme o disposto no artigo 12, da resolução 113/2013.</p>
(11) PI 9302090-2 B1	<p>Código 24.10 - Manutenção da Extinção - Art. 78 inciso IV da LPI (45) 19/10/1999 (73) Friatec AG Keramik- Und Kunststoffwerke (DE) Em virtude da extinção publicada na RPI 2606 de 15-12-2020 e considerando ausência de manifestação dentro dos prazos legais, informo que cabe ser mantida a extinção da patente e seus certificados, conforme o disposto no artigo 12, da resolução 113/2013.</p>
(11) PI 9302094-5 B1	<p>Código 24.10 - Manutenção da Extinção - Art. 78 inciso IV da LPI (45) 16/05/2000 (73) Montell North América Inc. (US) Em virtude da extinção publicada na RPI 2606 de 15-12-2020 e considerando ausência de manifestação dentro dos prazos legais, informo que cabe ser mantida a extinção da patente e seus certificados, conforme o disposto no artigo 12, da resolução 113/2013.</p>
(11) PI 9302098-8 B1	<p>Código 24.10 - Manutenção da Extinção - Art. 78 inciso IV da LPI (45) 30/06/1998 (73) Praxair Technology, Inc. (US)</p>

Em virtude da extinção publicada na RPI 2606 de 15-12-2020 e considerando ausência de manifestação dentro dos prazos legais, informo que cabe ser mantida a extinção da patente e seus certificados, conforme o disposto no artigo 12, da resolução 113/2013.

(11) PI 9302099-6 B1

Código 24.10 - Manutenção da Extinção - Art. 78 inciso IV da LPI

(45) 21/03/2000

(73) Materials Technology, Limited (US)

Em virtude da extinção publicada na RPI 2606 de 15-12-2020 e considerando ausência de manifestação dentro dos prazos legais, informo que cabe ser mantida a extinção da patente e seus certificados, conforme o disposto no artigo 12, da resolução 113/2013.

(11) PI 9302104-6 B1

Código 24.10 - Manutenção da Extinção - Art. 78 inciso IV da LPI

(45) 25/11/1997

(73) Amsted Industries Incorporated (US)

Em virtude da extinção publicada na RPI 2606 de 15-12-2020 e considerando ausência de manifestação dentro dos prazos legais, informo que cabe ser mantida a extinção da patente e seus certificados, conforme o disposto no artigo 12, da resolução 113/2013.

(11) PI 9302108-9 B1

Código 24.10 - Manutenção da Extinção - Art. 78 inciso IV da LPI

(45) 19/10/1999

(73) The Goodyear Tire & Rubber Company (US)

Em virtude da extinção publicada na RPI 2606 de 15-12-2020 e considerando ausência de manifestação dentro dos prazos legais, informo que cabe ser mantida a extinção da patente e seus certificados, conforme o disposto no artigo 12, da resolução 113/2013.

(11) PI 9302113-5 B1

Código 24.10 - Manutenção da Extinção - Art. 78 inciso IV da LPI

(45) 21/03/2000

(73) American Cyanamid Company (US)

Em virtude da extinção publicada na RPI 2606 de 15-12-2020 e considerando ausência de manifestação dentro dos prazos legais, informo que cabe ser mantida a extinção da patente e seus certificados, conforme o disposto no artigo 12, da resolução 113/2013.

(11) PI 9302115-1 B1

Código 24.10 - Manutenção da Extinção - Art. 78 inciso IV da LPI

(45) 25/08/1998

(73) Carl Freudenberg (DE)

Em virtude da extinção publicada na RPI 2606 de 15-12-2020 e considerando ausência de manifestação dentro dos prazos legais, informo que cabe ser mantida a extinção da patente e seus certificados, conforme o disposto no

artigo 12, da resolução 113/2013.

(11) PI 9302117-8 B1

Código 24.10 - Manutenção da Extinção - Art. 78 inciso IV da LPI
(45) 24/11/1998

(73) Fisher Controls International, Inc (US)

Em virtude da extinção publicada na RPI 2606 de 15-12-2020 e considerando ausência de manifestação dentro dos prazos legais, informo que cabe ser mantida a extinção da patente e seus certificados, conforme o disposto no artigo 12, da resolução 113/2013.

(11) PI 9302131-3 B1

Código 24.10 - Manutenção da Extinção - Art. 78 inciso IV da LPI
(45) 02/05/2000

(73) Cooper Power Systems, Inc. (US)

Em virtude da extinção publicada na RPI 2606 de 15-12-2020 e considerando ausência de manifestação dentro dos prazos legais, informo que cabe ser mantida a extinção da patente e seus certificados, conforme o disposto no artigo 12, da resolução 113/2013.

(11) PI 9302151-8 B1

Código 24.10 - Manutenção da Extinção - Art. 78 inciso IV da LPI
(45) 24/11/1998

(73) Paul Wurth S.A (LU)

Em virtude da extinção publicada na RPI 2606 de 15-12-2020 e considerando ausência de manifestação dentro dos prazos legais, informo que cabe ser mantida a extinção da patente e seus certificados, conforme o disposto no artigo 12, da resolução 113/2013.

(11) PI 9302157-7 B1

Código 24.10 - Manutenção da Extinção - Art. 78 inciso IV da LPI
(45) 11/01/2000

(73) YKK Corporation (JP)

Em virtude da extinção publicada na RPI 2606 de 15-12-2020 e considerando ausência de manifestação dentro dos prazos legais, informo que cabe ser mantida a extinção da patente e seus certificados, conforme o disposto no artigo 12, da resolução 113/2013.

(11) PI 9302178-0 B1

Código 24.10 - Manutenção da Extinção - Art. 78 inciso IV da LPI
(45) 24/11/1998

(73) Officine Meccaniche Molina & Bianchi SpA (IT)

Em virtude da extinção publicada na RPI 2606 de 15-12-2020 e considerando ausência de manifestação dentro dos prazos legais, informo que cabe ser mantida a extinção da patente e seus certificados, conforme o disposto no artigo 12, da resolução 113/2013.

(11) PI 9302183-6 B1

Código 24.10 - Manutenção da Extinção - Art. 78 inciso IV da LPI

(45) 30/05/2000

(73) Leonardo Eboli (BR/SP)

Em virtude da extinção publicada na RPI 2606 de 15-12-2020 e considerando ausência de manifestação dentro dos prazos legais, informo que cabe ser mantida a extinção da patente e seus certificados, conforme o disposto no artigo 12, da resolução 113/2013.

(11) PI 9302195-0 B1

Código 24.10 - Manutenção da Extinção - Art. 78 inciso IV da LPI

(45) 24/11/1998

(73) Kauko Rautio (FI)

Em virtude da extinção publicada na RPI 2606 de 15-12-2020 e considerando ausência de manifestação dentro dos prazos legais, informo que cabe ser mantida a extinção da patente e seus certificados, conforme o disposto no artigo 12, da resolução 113/2013.

(11) PI 9302201-8 B1

Código 24.10 - Manutenção da Extinção - Art. 78 inciso IV da LPI

(45) 30/06/1998

(73) Praxair Technology, Inc. (US)

Em virtude da extinção publicada na RPI 2606 de 15-12-2020 e considerando ausência de manifestação dentro dos prazos legais, informo que cabe ser mantida a extinção da patente e seus certificados, conforme o disposto no artigo 12, da resolução 113/2013.

(11) PI 9302204-2 B1

Código 24.10 - Manutenção da Extinção - Art. 78 inciso IV da LPI

(45) 30/05/2000

(73) Praxair Technology, Inc. (US)

Em virtude da extinção publicada na RPI 2606 de 15-12-2020 e considerando ausência de manifestação dentro dos prazos legais, informo que cabe ser mantida a extinção da patente e seus certificados, conforme o disposto no artigo 12, da resolução 113/2013.

(11) PI 9302205-0 B1

Código 24.10 - Manutenção da Extinção - Art. 78 inciso IV da LPI

(45) 24/11/1998

(73) Elettro Plastica S.p.A (IT)

Em virtude da extinção publicada na RPI 2606 de 15-12-2020 e considerando ausência de manifestação dentro dos prazos legais, informo que cabe ser mantida a extinção da patente e seus certificados, conforme o disposto no artigo 12, da resolução 113/2013.

(11) PI 9302206-9 B1

Código 24.10 - Manutenção da Extinção - Art. 78 inciso IV da LPI

(45) 03/11/1999

(73) Bayer Aktiengesellschaft (DE)

Em virtude da extinção publicada na RPI 2606 de 15-12-2020 e considerando

ausência de manifestação dentro dos prazos legais, informo que cabe ser mantida a extinção da patente e seus certificados, conforme o disposto no artigo 12, da resolução 113/2013.

(11) PI 9302207-7 B1

Código 24.10 - Manutenção da Extinção - Art. 78 inciso IV da LPI

(45) 21/03/2000

(73) General Electric Company (US)

Em virtude da extinção publicada na RPI 2606 de 15-12-2020 e considerando ausência de manifestação dentro dos prazos legais, informo que cabe ser mantida a extinção da patente e seus certificados, conforme o disposto no artigo 12, da resolução 113/2013.

(11) PI 9302211-5 B1

Código 24.10 - Manutenção da Extinção - Art. 78 inciso IV da LPI

(45) 24/11/1998

(73) LuK Lamellen und Kupplungsbau Beteiligungs KG (DE)

Em virtude da extinção publicada na RPI 2606 de 15-12-2020 e considerando ausência de manifestação dentro dos prazos legais, informo que cabe ser mantida a extinção da patente e seus certificados, conforme o disposto no artigo 12, da resolução 113/2013.

(11) PI 9302216-6 B1

Código 24.10 - Manutenção da Extinção - Art. 78 inciso IV da LPI

(45) 23/02/1999

(73) Videcart, S.A. (ES)

Em virtude da extinção publicada na RPI 2606 de 15-12-2020 e considerando ausência de manifestação dentro dos prazos legais, informo que cabe ser mantida a extinção da patente e seus certificados, conforme o disposto no artigo 12, da resolução 113/2013.

(11) PI 9302228-0 B1

Código 24.10 - Manutenção da Extinção - Art. 78 inciso IV da LPI

(45) 24/11/1998

(73) Sidel (FR)

Em virtude da extinção publicada na RPI 2606 de 15-12-2020 e considerando ausência de manifestação dentro dos prazos legais, informo que cabe ser mantida a extinção da patente e seus certificados, conforme o disposto no artigo 12, da resolução 113/2013.

(11) PI 9302247-6 B1

Código 24.10 - Manutenção da Extinção - Art. 78 inciso IV da LPI

(45) 29/09/1998

(73) Mitsubishi Denki Kabushiki Kaisha (JP)

Em virtude da extinção publicada na RPI 2606 de 15-12-2020 e considerando ausência de manifestação dentro dos prazos legais, informo que cabe ser mantida a extinção da patente e seus certificados, conforme o disposto no artigo 12, da resolução 113/2013.

(11) PI 9302248-4 B1	<p>Código 24.10 - Manutenção da Extinção - Art. 78 inciso IV da LPI (45) 01/06/1999 (73) The Whitaker Corporation (US)</p> <p>Em virtude da extinção publicada na RPI 2606 de 15-12-2020 e considerando ausência de manifestação dentro dos prazos legais, informo que cabe ser mantida a extinção da patente e seus certificados, conforme o disposto no artigo 12, da resolução 113/2013.</p>
(11) PI 9302257-3 B1	<p>Código 24.10 - Manutenção da Extinção - Art. 78 inciso IV da LPI (45) 27/07/1999 (73) Solvay (Société Anonyme) (BE)</p> <p>Em virtude da extinção publicada na RPI 2606 de 15-12-2020 e considerando ausência de manifestação dentro dos prazos legais, informo que cabe ser mantida a extinção da patente e seus certificados, conforme o disposto no artigo 12, da resolução 113/2013.</p>
(11) PI 9302259-0 B1	<p>Código 24.10 - Manutenção da Extinção - Art. 78 inciso IV da LPI (45) 21/03/2000 (73) Asea Brown Boveri AG. (CH)</p> <p>Em virtude da extinção publicada na RPI 2606 de 15-12-2020 e considerando ausência de manifestação dentro dos prazos legais, informo que cabe ser mantida a extinção da patente e seus certificados, conforme o disposto no artigo 12, da resolução 113/2013.</p>
(11) PI 9302261-1 B1	<p>Código 24.10 - Manutenção da Extinção - Art. 78 inciso IV da LPI (45) 27/07/1999 (73) Asea Brown Boveri AG. (CH)</p> <p>Em virtude da extinção publicada na RPI 2606 de 15-12-2020 e considerando ausência de manifestação dentro dos prazos legais, informo que cabe ser mantida a extinção da patente e seus certificados, conforme o disposto no artigo 12, da resolução 113/2013.</p>
(11) PI 9302274-3 B1	<p>Código 24.10 - Manutenção da Extinção - Art. 78 inciso IV da LPI (45) 29/09/1998 (73) Bridgestone/Firestone, Inc. (US)</p> <p>Em virtude da extinção publicada na RPI 2606 de 15-12-2020 e considerando ausência de manifestação dentro dos prazos legais, informo que cabe ser mantida a extinção da patente e seus certificados, conforme o disposto no artigo 12, da resolução 113/2013.</p>
(11) PI 9302281-6 B1	<p>Código 24.10 - Manutenção da Extinção - Art. 78 inciso IV da LPI (45) 01/06/1999</p>

(73) AMANCO DO BRASIL LTDA (BR/SP)

Em virtude da extinção publicada na RPI 2606 de 15-12-2020 e considerando ausência de manifestação dentro dos prazos legais, informo que cabe ser mantida a extinção da patente e seus certificados, conforme o disposto no artigo 12, da resolução 113/2013.

(11) PI 9302287-5 B1

Código 24.10 - Manutenção da Extinção - Art. 78 inciso IV da LPI

(45) 29/09/1998

(73) G.D Societa' Per Azioni (IT)

Em virtude da extinção publicada na RPI 2606 de 15-12-2020 e considerando ausência de manifestação dentro dos prazos legais, informo que cabe ser mantida a extinção da patente e seus certificados, conforme o disposto no artigo 12, da resolução 113/2013.

(11) PI 9302294-8 B1

Código 24.10 - Manutenção da Extinção - Art. 78 inciso IV da LPI

(45) 02/05/2000

(73) Dipl. - Ing. Dr. Ernst Vogelsang GmbH & Co. Kg. (DE)

Em virtude da extinção publicada na RPI 2606 de 15-12-2020 e considerando ausência de manifestação dentro dos prazos legais, informo que cabe ser mantida a extinção da patente e seus certificados, conforme o disposto no artigo 12, da resolução 113/2013.

(11) PI 9302330-8 B1

Código 24.10 - Manutenção da Extinção - Art. 78 inciso IV da LPI

(45) 30/05/2000

(73) Pirelli Telecomunicações Cabos e Sistemas do Brasil S.A. (BR/SP)

Em virtude da extinção publicada na RPI 2606 de 15-12-2020 e considerando ausência de manifestação dentro dos prazos legais, informo que cabe ser mantida a extinção da patente e seus certificados, conforme o disposto no artigo 12, da resolução 113/2013.

(11) PI 9302331-6 B1

Código 24.10 - Manutenção da Extinção - Art. 78 inciso IV da LPI

(45) 24/11/1998

(73) Eaton Corporation (US)

Em virtude da extinção publicada na RPI 2606 de 15-12-2020 e considerando ausência de manifestação dentro dos prazos legais, informo que cabe ser mantida a extinção da patente e seus certificados, conforme o disposto no artigo 12, da resolução 113/2013.

(11) PI 9302343-0 B1

Código 24.10 - Manutenção da Extinção - Art. 78 inciso IV da LPI

(45) 24/11/1998

(73) Talma Vieira de Vargas (BR/ES)

Em virtude da extinção publicada na RPI 2606 de 15-12-2020 e considerando ausência de manifestação dentro dos prazos legais, informo que cabe ser

mantida a extinção da patente e seus certificados, conforme o disposto no artigo 12, da resolução 113/2013.

(11) PI 9302378-2 B1

Código 24.10 - Manutenção da Extinção - Art. 78 inciso IV da LPI

(45) 02/05/2000

(73) Deco Patents, Inc. (US)

Em virtude da extinção publicada na RPI 2606 de 15-12-2020 e considerando ausência de manifestação dentro dos prazos legais, informo que cabe ser mantida a extinção da patente e seus certificados, conforme o disposto no artigo 12, da resolução 113/2013.

(11) PI 9302381-2 B1

Código 24.10 - Manutenção da Extinção - Art. 78 inciso IV da LPI

(45) 29/09/1998

(73) G.D Societa' Per Azioni (IT)

Em virtude da extinção publicada na RPI 2606 de 15-12-2020 e considerando ausência de manifestação dentro dos prazos legais, informo que cabe ser mantida a extinção da patente e seus certificados, conforme o disposto no artigo 12, da resolução 113/2013.

(11) PI 9302400-2 B1

Código 24.10 - Manutenção da Extinção - Art. 78 inciso IV da LPI

(45) 25/11/1997

(73) Unilever N.V. (NL)

Em virtude da extinção publicada na RPI 2606 de 15-12-2020 e considerando ausência de manifestação dentro dos prazos legais, informo que cabe ser mantida a extinção da patente e seus certificados, conforme o disposto no artigo 12, da resolução 113/2013.

(11) PI 9302416-9 B1

Código 24.10 - Manutenção da Extinção - Art. 78 inciso IV da LPI

(45) 24/08/1999

(73) Elpatronic AG (CH)

Em virtude da extinção publicada na RPI 2606 de 15-12-2020 e considerando ausência de manifestação dentro dos prazos legais, informo que cabe ser mantida a extinção da patente e seus certificados, conforme o disposto no artigo 12, da resolução 113/2013.

(11) PI 9302419-3 B1

Código 24.10 - Manutenção da Extinção - Art. 78 inciso IV da LPI

(45) 21/03/2000

(73) Motorola, Inc. (US)

Em virtude da extinção publicada na RPI 2606 de 15-12-2020 e considerando ausência de manifestação dentro dos prazos legais, informo que cabe ser mantida a extinção da patente e seus certificados, conforme o disposto no artigo 12, da resolução 113/2013.

(11) PI 9302423-1 B1	<p>Código 24.10 - Manutenção da Extinção - Art. 78 inciso IV da LPI (45) 29/09/1998 (73) Hudson Products Corporation (US) Em virtude da extinção publicada na RPI 2606 de 15-12-2020 e considerando ausência de manifestação dentro dos prazos legais, informo que cabe ser mantida a extinção da patente e seus certificados, conforme o disposto no artigo 12, da resolução 113/2013.</p>
(11) PI 9302449-5 B1	<p>Código 24.10 - Manutenção da Extinção - Art. 78 inciso IV da LPI (45) 30/05/2000 (73) Shell Internationale Research Maatschappij B.V. (NL) Em virtude da extinção publicada na RPI 2606 de 15-12-2020 e considerando ausência de manifestação dentro dos prazos legais, informo que cabe ser mantida a extinção da patente e seus certificados, conforme o disposto no artigo 12, da resolução 113/2013.</p>
(11) PI 9302450-9 B1	<p>Código 24.10 - Manutenção da Extinção - Art. 78 inciso IV da LPI (45) 29/09/1998 (73) Festo AG & CO (DE) Em virtude da extinção publicada na RPI 2606 de 15-12-2020 e considerando ausência de manifestação dentro dos prazos legais, informo que cabe ser mantida a extinção da patente e seus certificados, conforme o disposto no artigo 12, da resolução 113/2013.</p>
(11) PI 9302454-1 B1	<p>Código 24.10 - Manutenção da Extinção - Art. 78 inciso IV da LPI (45) 16/05/2000 (73) Hoechst Aktiengesellschaft (DE) Em virtude da extinção publicada na RPI 2606 de 15-12-2020 e considerando ausência de manifestação dentro dos prazos legais, informo que cabe ser mantida a extinção da patente e seus certificados, conforme o disposto no artigo 12, da resolução 113/2013.</p>
(11) PI 9302457-6 B1	<p>Código 24.10 - Manutenção da Extinção - Art. 78 inciso IV da LPI (45) 10/08/1999 (73) Praxair Technology, Inc. (US) Em virtude da extinção publicada na RPI 2606 de 15-12-2020 e considerando ausência de manifestação dentro dos prazos legais, informo que cabe ser mantida a extinção da patente e seus certificados, conforme o disposto no artigo 12, da resolução 113/2013.</p>
(11) PI 9302484-3 B1	<p>Código 24.10 - Manutenção da Extinção - Art. 78 inciso IV da LPI (45) 29/12/1998 (73) Serac France (FR)</p>

Em virtude da extinção publicada na RPI 2606 de 15-12-2020 e considerando ausência de manifestação dentro dos prazos legais, informo que cabe ser mantida a extinção da patente e seus certificados, conforme o disposto no artigo 12, da resolução 113/2013.

(11) PI 9302515-7 B1

Código 24.10 - Manutenção da Extinção - Art. 78 inciso IV da LPI

(45) 29/12/1998

(73) Filterwerk Mann & Hummel GmbH (DE)

Em virtude da extinção publicada na RPI 2606 de 15-12-2020 e considerando ausência de manifestação dentro dos prazos legais, informo que cabe ser mantida a extinção da patente e seus certificados, conforme o disposto no artigo 12, da resolução 113/2013.

(11) PI 9302516-5 B1

Código 24.10 - Manutenção da Extinção - Art. 78 inciso IV da LPI

(45) 21/03/2000

(73) Nei Lusa (BR/SP) ; Edson Abrahão dos Santos (BR/SP)

Em virtude da extinção publicada na RPI 2606 de 15-12-2020 e considerando ausência de manifestação dentro dos prazos legais, informo que cabe ser mantida a extinção da patente e seus certificados, conforme o disposto no artigo 12, da resolução 113/2013.

(11) PI 9302520-3 B1

Código 24.10 - Manutenção da Extinção - Art. 78 inciso IV da LPI

(45) 21/03/2000

(73) Cecilia Sumie Hirose (BR/SP)

Em virtude da extinção publicada na RPI 2606 de 15-12-2020 e considerando ausência de manifestação dentro dos prazos legais, informo que cabe ser mantida a extinção da patente e seus certificados, conforme o disposto no artigo 12, da resolução 113/2013.

(11) PI 9302522-0 B1

Código 24.10 - Manutenção da Extinção - Art. 78 inciso IV da LPI

(45) 29/12/1998

(73) Eaton Corporation (US)

Em virtude da extinção publicada na RPI 2606 de 15-12-2020 e considerando ausência de manifestação dentro dos prazos legais, informo que cabe ser mantida a extinção da patente e seus certificados, conforme o disposto no artigo 12, da resolução 113/2013.

(11) PI 9302535-1 B1

Código 24.10 - Manutenção da Extinção - Art. 78 inciso IV da LPI

(45) 24/11/1998

(73) Westinghouse Air Brake Company (US)

Em virtude da extinção publicada na RPI 2606 de 15-12-2020 e considerando ausência de manifestação dentro dos prazos legais, informo que cabe ser mantida a extinção da patente e seus certificados, conforme o disposto no

artigo 12, da resolução 113/2013.

(11) PI 9302540-8 B1

Código 24.10 - Manutenção da Extinção - Art. 78 inciso IV da LPI
(45) 29/09/1998

(73) Multibrás S/A Eletrodomésticos (BR/SP)

Em virtude da extinção publicada na RPI 2606 de 15-12-2020 e considerando ausência de manifestação dentro dos prazos legais, informo que cabe ser mantida a extinção da patente e seus certificados, conforme o disposto no artigo 12, da resolução 113/2013.

(11) PI 9302541-6 B1

Código 24.10 - Manutenção da Extinção - Art. 78 inciso IV da LPI
(45) 21/03/2000

(73) S.I.A. S.r.l. (IT)

Em virtude da extinção publicada na RPI 2606 de 15-12-2020 e considerando ausência de manifestação dentro dos prazos legais, informo que cabe ser mantida a extinção da patente e seus certificados, conforme o disposto no artigo 12, da resolução 113/2013.

(11) PI 9302593-9 B1

Código 24.10 - Manutenção da Extinção - Art. 78 inciso IV da LPI
(45) 27/07/1999

(73) K & M Indústrias Químicas Ltda (BR/SP)

Em virtude da extinção publicada na RPI 2606 de 15-12-2020 e considerando ausência de manifestação dentro dos prazos legais, informo que cabe ser mantida a extinção da patente e seus certificados, conforme o disposto no artigo 12, da resolução 113/2013.

(11) PI 9302609-9 B1

Código 24.10 - Manutenção da Extinção - Art. 78 inciso IV da LPI
(45) 23/02/1999

(73) Maria da Silva (BR/SP)

Em virtude da extinção publicada na RPI 2606 de 15-12-2020 e considerando ausência de manifestação dentro dos prazos legais, informo que cabe ser mantida a extinção da patente e seus certificados, conforme o disposto no artigo 12, da resolução 113/2013.

(11) PI 9302644-7 B1

Código 24.10 - Manutenção da Extinção - Art. 78 inciso IV da LPI
(45) 03/11/1999

(73) Roehm Gesellschaft Mit Beschraenkter Haftung (DE)

Em virtude da extinção publicada na RPI 2606 de 15-12-2020 e considerando ausência de manifestação dentro dos prazos legais, informo que cabe ser mantida a extinção da patente e seus certificados, conforme o disposto no artigo 12, da resolução 113/2013.

(11) PI 9302661-7 B1

Código 24.10 - Manutenção da Extinção - Art. 78 inciso IV da LPI

(45) 21/09/1999

(73) João Heitzmann Fontenelle (BR/SP)

Em virtude da extinção publicada na RPI 2606 de 15-12-2020 e considerando ausência de manifestação dentro dos prazos legais, informo que cabe ser mantida a extinção da patente e seus certificados, conforme o disposto no artigo 12, da resolução 113/2013.

(11) PI 9302662-5 B1

Código 24.10 - Manutenção da Extinção - Art. 78 inciso IV da LPI

(45) 24/11/1998

(73) Elsag International N.V. (NL)

Em virtude da extinção publicada na RPI 2606 de 15-12-2020 e considerando ausência de manifestação dentro dos prazos legais, informo que cabe ser mantida a extinção da patente e seus certificados, conforme o disposto no artigo 12, da resolução 113/2013.

(11) PI 9302684-6 B1

Código 24.10 - Manutenção da Extinção - Art. 78 inciso IV da LPI

(45) 25/08/1998

(73) Elpatronic AG (CH)

Em virtude da extinção publicada na RPI 2606 de 15-12-2020 e considerando ausência de manifestação dentro dos prazos legais, informo que cabe ser mantida a extinção da patente e seus certificados, conforme o disposto no artigo 12, da resolução 113/2013.

(11) PI 9302685-4 B1

Código 24.10 - Manutenção da Extinção - Art. 78 inciso IV da LPI

(45) 29/09/1998

(73) Societe Des Produits Nestle S.A. (CH)

Em virtude da extinção publicada na RPI 2606 de 15-12-2020 e considerando ausência de manifestação dentro dos prazos legais, informo que cabe ser mantida a extinção da patente e seus certificados, conforme o disposto no artigo 12, da resolução 113/2013.

(11) PI 9302698-6 B1

Código 24.10 - Manutenção da Extinção - Art. 78 inciso IV da LPI

(45) 30/06/1998

(73) Focke & Co. (GMBH & CO.) (DE)

Em virtude da extinção publicada na RPI 2606 de 15-12-2020 e considerando ausência de manifestação dentro dos prazos legais, informo que cabe ser mantida a extinção da patente e seus certificados, conforme o disposto no artigo 12, da resolução 113/2013.

(11) PI 9302701-0 B1

Código 24.10 - Manutenção da Extinção - Art. 78 inciso IV da LPI

(45) 16/05/2000

(73) DSM N.V. (NL)

Em virtude da extinção publicada na RPI 2606 de 15-12-2020 e considerando

ausência de manifestação dentro dos prazos legais, informo que cabe ser mantida a extinção da patente e seus certificados, conforme o disposto no artigo 12, da resolução 113/2013.

(11) PI 9302713-3 B1

Código 24.10 - Manutenção da Extinção - Art. 78 inciso IV da LPI

(45) 25/08/1998

(73) Carl Freudenberg (DE)

Em virtude da extinção publicada na RPI 2606 de 15-12-2020 e considerando ausência de manifestação dentro dos prazos legais, informo que cabe ser mantida a extinção da patente e seus certificados, conforme o disposto no artigo 12, da resolução 113/2013.

(11) PI 9302717-6 B1

Código 24.10 - Manutenção da Extinção - Art. 78 inciso IV da LPI

(45) 15/06/1999

(73) Sensormatic Electronics Corporation (US)

Em virtude da extinção publicada na RPI 2606 de 15-12-2020 e considerando ausência de manifestação dentro dos prazos legais, informo que cabe ser mantida a extinção da patente e seus certificados, conforme o disposto no artigo 12, da resolução 113/2013.

(11) PI 9302719-2 B1

Código 24.10 - Manutenção da Extinção - Art. 78 inciso IV da LPI

(45) 25/08/1998

(73) Guala S.p.A. (IT)

Em virtude da extinção publicada na RPI 2606 de 15-12-2020 e considerando ausência de manifestação dentro dos prazos legais, informo que cabe ser mantida a extinção da patente e seus certificados, conforme o disposto no artigo 12, da resolução 113/2013.

(11) PI 9302720-6 B1

Código 24.10 - Manutenção da Extinção - Art. 78 inciso IV da LPI

(45) 10/08/1999

(73) PPG Industries OHIO, INC. (US)

Em virtude da extinção publicada na RPI 2606 de 15-12-2020 e considerando ausência de manifestação dentro dos prazos legais, informo que cabe ser mantida a extinção da patente e seus certificados, conforme o disposto no artigo 12, da resolução 113/2013.

(11) PI 9302722-2 B1

Código 24.10 - Manutenção da Extinção - Art. 78 inciso IV da LPI

(45) 27/07/1999

(73) PPG Industries OHIO, INC. (US)

Em virtude da extinção publicada na RPI 2606 de 15-12-2020 e considerando ausência de manifestação dentro dos prazos legais, informo que cabe ser mantida a extinção da patente e seus certificados, conforme o disposto no artigo 12, da resolução 113/2013.

(11) PI 9302740-0 B1	Código 24.10 - Manutenção da Extinção - Art. 78 inciso IV da LPI (45) 21/03/2000 (73) American Cyanamid Company (US) Em virtude da extinção publicada na RPI 2606 de 15-12-2020 e considerando ausência de manifestação dentro dos prazos legais, informo que cabe ser mantida a extinção da patente e seus certificados, conforme o disposto no artigo 12, da resolução 113/2013.
(11) PI 9302741-9 B1	Código 24.10 - Manutenção da Extinção - Art. 78 inciso IV da LPI (45) 18/04/2000 (73) Asea Brown Boveri AB (SE) Em virtude da extinção publicada na RPI 2606 de 15-12-2020 e considerando ausência de manifestação dentro dos prazos legais, informo que cabe ser mantida a extinção da patente e seus certificados, conforme o disposto no artigo 12, da resolução 113/2013.
(11) PI 9302746-0 B1	Código 24.10 - Manutenção da Extinção - Art. 78 inciso IV da LPI (45) 01/06/1999 (73) John Crane Uk Limited (GB) Em virtude da extinção publicada na RPI 2606 de 15-12-2020 e considerando ausência de manifestação dentro dos prazos legais, informo que cabe ser mantida a extinção da patente e seus certificados, conforme o disposto no artigo 12, da resolução 113/2013.
(11) PI 9302769-9 B1	Código 24.10 - Manutenção da Extinção - Art. 78 inciso IV da LPI (45) 02/05/2000 (73) Dipl. Ing. Christian Böhm (AT) Em virtude da extinção publicada na RPI 2606 de 15-12-2020 e considerando ausência de manifestação dentro dos prazos legais, informo que cabe ser mantida a extinção da patente e seus certificados, conforme o disposto no artigo 12, da resolução 113/2013.
(11) PI 9302772-9 B1	Código 24.10 - Manutenção da Extinção - Art. 78 inciso IV da LPI (45) 10/08/1999 (73) Saint-Gobain Vitrage International (FR) Em virtude da extinção publicada na RPI 2606 de 15-12-2020 e considerando ausência de manifestação dentro dos prazos legais, informo que cabe ser mantida a extinção da patente e seus certificados, conforme o disposto no artigo 12, da resolução 113/2013.
(11) PI 9302787-7 B1	Código 24.10 - Manutenção da Extinção - Art. 78 inciso IV da LPI (45) 27/06/2000

(73) Kone Elevator Gmbh (CH)

Em virtude da extinção publicada na RPI 2606 de 15-12-2020 e considerando ausência de manifestação dentro dos prazos legais, informo que cabe ser mantida a extinção da patente e seus certificados, conforme o disposto no artigo 12, da resolução 113/2013.

(11) PI 9302801-6 B1

Código 24.10 - Manutenção da Extinção - Art. 78 inciso IV da LPI

(45) 01/06/1999

(73) Tecumseh Products Company (US)

Em virtude da extinção publicada na RPI 2606 de 15-12-2020 e considerando ausência de manifestação dentro dos prazos legais, informo que cabe ser mantida a extinção da patente e seus certificados, conforme o disposto no artigo 12, da resolução 113/2013.

(11) PI 9302804-0 B1

Código 24.10 - Manutenção da Extinção - Art. 78 inciso IV da LPI

(45) 21/03/2000

(73) Kabushiki Kaisha Toshiba (JP)

Em virtude da extinção publicada na RPI 2606 de 15-12-2020 e considerando ausência de manifestação dentro dos prazos legais, informo que cabe ser mantida a extinção da patente e seus certificados, conforme o disposto no artigo 12, da resolução 113/2013.

(11) PI 9302812-1 B1

Código 24.10 - Manutenção da Extinção - Art. 78 inciso IV da LPI

(45) 02/05/2000

(73) Albert M. Greenhouse (US)

Em virtude da extinção publicada na RPI 2606 de 15-12-2020 e considerando ausência de manifestação dentro dos prazos legais, informo que cabe ser mantida a extinção da patente e seus certificados, conforme o disposto no artigo 12, da resolução 113/2013.

(11) PI 9302824-5 B1

Código 24.10 - Manutenção da Extinção - Art. 78 inciso IV da LPI

(45) 11/01/2000

(73) Sociedade Michelin de Participações, Indústria e Comércio Ltda (BR/RJ)

Em virtude da extinção publicada na RPI 2606 de 15-12-2020 e considerando ausência de manifestação dentro dos prazos legais, informo que cabe ser mantida a extinção da patente e seus certificados, conforme o disposto no artigo 12, da resolução 113/2013.

(11) PI 9302829-6 B1

Código 24.10 - Manutenção da Extinção - Art. 78 inciso IV da LPI

(45) 11/01/2000

(73) The M.W. Kellogg Company (US)

Em virtude da extinção publicada na RPI 2606 de 15-12-2020 e considerando ausência de manifestação dentro dos prazos legais, informo que cabe ser

mantida a extinção da patente e seus certificados, conforme o disposto no artigo 12, da resolução 113/2013.

(11) PI 9302831-8 B1

Código 24.10 - Manutenção da Extinção - Art. 78 inciso IV da LPI

(45) 21/03/2000

(73) Bayer Aktiengesellschaft (DE)

Em virtude da extinção publicada na RPI 2606 de 15-12-2020 e considerando ausência de manifestação dentro dos prazos legais, informo que cabe ser mantida a extinção da patente e seus certificados, conforme o disposto no artigo 12, da resolução 113/2013.

(11) PI 9302848-2 B1

Código 24.10 - Manutenção da Extinção - Art. 78 inciso IV da LPI

(45) 11/01/2000

(73) Valeo Vision (FR)

Em virtude da extinção publicada na RPI 2606 de 15-12-2020 e considerando ausência de manifestação dentro dos prazos legais, informo que cabe ser mantida a extinção da patente e seus certificados, conforme o disposto no artigo 12, da resolução 113/2013.

(11) PI 9302850-4 B1

Código 24.10 - Manutenção da Extinção - Art. 78 inciso IV da LPI

(45) 11/01/2000

(73) Bekum Maschinenfabriken GmbH (DE)

Em virtude da extinção publicada na RPI 2606 de 15-12-2020 e considerando ausência de manifestação dentro dos prazos legais, informo que cabe ser mantida a extinção da patente e seus certificados, conforme o disposto no artigo 12, da resolução 113/2013.

(11) PI 9302854-7 B1

Código 24.10 - Manutenção da Extinção - Art. 78 inciso IV da LPI

(45) 27/07/1999

(73) Otis Elevator Company (US)

Em virtude da extinção publicada na RPI 2606 de 15-12-2020 e considerando ausência de manifestação dentro dos prazos legais, informo que cabe ser mantida a extinção da patente e seus certificados, conforme o disposto no artigo 12, da resolução 113/2013.

(11) PI 9302859-8 B1

Código 24.10 - Manutenção da Extinção - Art. 78 inciso IV da LPI

(45) 02/05/2000

(73) Johnson & Johnson (US)

Em virtude da extinção publicada na RPI 2606 de 15-12-2020 e considerando ausência de manifestação dentro dos prazos legais, informo que cabe ser mantida a extinção da patente e seus certificados, conforme o disposto no artigo 12, da resolução 113/2013.

(11) PI 9302873-3 B1	<p>Código 24.10 - Manutenção da Extinção - Art. 78 inciso IV da LPI (45) 11/01/2000 (73) Montell North América Inc. (US) Em virtude da extinção publicada na RPI 2606 de 15-12-2020 e considerando ausência de manifestação dentro dos prazos legais, informo que cabe ser mantida a extinção da patente e seus certificados, conforme o disposto no artigo 12, da resolução 113/2013.</p>
(11) PI 9302876-8 B1	<p>Código 24.10 - Manutenção da Extinção - Art. 78 inciso IV da LPI (45) 25/11/1997 (73) Deere & Company (US) Em virtude da extinção publicada na RPI 2606 de 15-12-2020 e considerando ausência de manifestação dentro dos prazos legais, informo que cabe ser mantida a extinção da patente e seus certificados, conforme o disposto no artigo 12, da resolução 113/2013.</p>
(11) PI 9302888-1 B1	<p>Código 24.10 - Manutenção da Extinção - Art. 78 inciso IV da LPI (45) 21/03/2000 (73) Robert Bosch Máquinas de Embalagem Ltda. (BR/SP) Em virtude da extinção publicada na RPI 2606 de 15-12-2020 e considerando ausência de manifestação dentro dos prazos legais, informo que cabe ser mantida a extinção da patente e seus certificados, conforme o disposto no artigo 12, da resolução 113/2013.</p>
(11) PI 9302891-1 B1	<p>Código 24.10 - Manutenção da Extinção - Art. 78 inciso IV da LPI (45) 24/08/1999 (73) The Gates Rubber Company (US) Em virtude da extinção publicada na RPI 2606 de 15-12-2020 e considerando ausência de manifestação dentro dos prazos legais, informo que cabe ser mantida a extinção da patente e seus certificados, conforme o disposto no artigo 12, da resolução 113/2013.</p>
(11) PI 9302893-8 B1	<p>Código 24.10 - Manutenção da Extinção - Art. 78 inciso IV da LPI (45) 10/08/1999 (73) Praxair Technology, Inc. (US) Em virtude da extinção publicada na RPI 2606 de 15-12-2020 e considerando ausência de manifestação dentro dos prazos legais, informo que cabe ser mantida a extinção da patente e seus certificados, conforme o disposto no artigo 12, da resolução 113/2013.</p>
(11) PI 9302911-0 B1	<p>Código 24.10 - Manutenção da Extinção - Art. 78 inciso IV da LPI (45) 21/09/1999 (73) Noboru Maruyama (JP)</p>

Em virtude da extinção publicada na RPI 2606 de 15-12-2020 e considerando ausência de manifestação dentro dos prazos legais, informo que cabe ser mantida a extinção da patente e seus certificados, conforme o disposto no artigo 12, da resolução 113/2013.

(11) PI 9302912-8 B1

Código 24.10 - Manutenção da Extinção - Art. 78 inciso IV da LPI

(45) 02/05/2000

(73) Focke & Co. (GMBH & CO.) (DE)

Em virtude da extinção publicada na RPI 2606 de 15-12-2020 e considerando ausência de manifestação dentro dos prazos legais, informo que cabe ser mantida a extinção da patente e seus certificados, conforme o disposto no artigo 12, da resolução 113/2013.

(11) PI 9302913-6 B1

Código 24.10 - Manutenção da Extinção - Art. 78 inciso IV da LPI

(45) 03/11/1999

(73) GEC Alsthom Limited (GB)

Em virtude da extinção publicada na RPI 2606 de 15-12-2020 e considerando ausência de manifestação dentro dos prazos legais, informo que cabe ser mantida a extinção da patente e seus certificados, conforme o disposto no artigo 12, da resolução 113/2013.

(11) PI 9302938-1 B1

Código 24.10 - Manutenção da Extinção - Art. 78 inciso IV da LPI

(45) 21/03/2000

(73) Pieter Johannes Hendrikse (ZA)

Em virtude da extinção publicada na RPI 2606 de 15-12-2020 e considerando ausência de manifestação dentro dos prazos legais, informo que cabe ser mantida a extinção da patente e seus certificados, conforme o disposto no artigo 12, da resolução 113/2013.

(11) PI 9302939-0 B1

Código 24.10 - Manutenção da Extinção - Art. 78 inciso IV da LPI

(45) 24/11/1998

(73) G.D Societa' Per Azioni (IT)

Em virtude da extinção publicada na RPI 2606 de 15-12-2020 e considerando ausência de manifestação dentro dos prazos legais, informo que cabe ser mantida a extinção da patente e seus certificados, conforme o disposto no artigo 12, da resolução 113/2013.

(11) PI 9302942-0 B1

Código 24.10 - Manutenção da Extinção - Art. 78 inciso IV da LPI

(45) 21/03/2000

(73) Hercules Incorporated (US)

Em virtude da extinção publicada na RPI 2606 de 15-12-2020 e considerando ausência de manifestação dentro dos prazos legais, informo que cabe ser mantida a extinção da patente e seus certificados, conforme o disposto no

artigo 12, da resolução 113/2013.

(11) PI 9302983-7 B1

Código 24.10 - Manutenção da Extinção - Art. 78 inciso IV da LPI

(45) 27/07/1999

(73) Nylok Fastener Corporation (US)

Em virtude da extinção publicada na RPI 2606 de 15-12-2020 e considerando ausência de manifestação dentro dos prazos legais, informo que cabe ser mantida a extinção da patente e seus certificados, conforme o disposto no artigo 12, da resolução 113/2013.

(11) PI 9302985-3 B1

Código 24.10 - Manutenção da Extinção - Art. 78 inciso IV da LPI

(45) 24/11/1998

(73) ABB Flakt Aktiebolag (SE)

Em virtude da extinção publicada na RPI 2606 de 15-12-2020 e considerando ausência de manifestação dentro dos prazos legais, informo que cabe ser mantida a extinção da patente e seus certificados, conforme o disposto no artigo 12, da resolução 113/2013.

(11) PI 9302986-1 B1

Código 24.10 - Manutenção da Extinção - Art. 78 inciso IV da LPI

(45) 24/11/1998

(73) ABB Flakt Aktiebolag (SE)

Em virtude da extinção publicada na RPI 2606 de 15-12-2020 e considerando ausência de manifestação dentro dos prazos legais, informo que cabe ser mantida a extinção da patente e seus certificados, conforme o disposto no artigo 12, da resolução 113/2013.

(11) PI 9302993-4 B1

Código 24.10 - Manutenção da Extinção - Art. 78 inciso IV da LPI

(45) 30/05/2000

(73) Clariant GMBH (DE)

Em virtude da extinção publicada na RPI 2606 de 15-12-2020 e considerando ausência de manifestação dentro dos prazos legais, informo que cabe ser mantida a extinção da patente e seus certificados, conforme o disposto no artigo 12, da resolução 113/2013.

(11) PI 9302995-0 B1

Código 24.10 - Manutenção da Extinção - Art. 78 inciso IV da LPI

(45) 30/11/1999

(73) Valeo Vision (FR)

Em virtude da extinção publicada na RPI 2606 de 15-12-2020 e considerando ausência de manifestação dentro dos prazos legais, informo que cabe ser mantida a extinção da patente e seus certificados, conforme o disposto no artigo 12, da resolução 113/2013.

(11) PI 9303012-6 B1

Código 24.10 - Manutenção da Extinção - Art. 78 inciso IV da LPI

(45) 30/05/2000

(73) Safetech I Limited (GB)

Em virtude da extinção publicada na RPI 2606 de 15-12-2020 e considerando ausência de manifestação dentro dos prazos legais, informo que cabe ser mantida a extinção da patente e seus certificados, conforme o disposto no artigo 12, da resolução 113/2013.

(11) PI 9303047-9 B1

Código 24.10 - Manutenção da Extinção - Art. 78 inciso IV da LPI

(45) 21/03/2000

(73) Texas Instruments Incorporated (US)

Em virtude da extinção publicada na RPI 2606 de 15-12-2020 e considerando ausência de manifestação dentro dos prazos legais, informo que cabe ser mantida a extinção da patente e seus certificados, conforme o disposto no artigo 12, da resolução 113/2013.

(11) PI 9303048-7 B1

Código 24.10 - Manutenção da Extinção - Art. 78 inciso IV da LPI

(45) 24/11/1998

(73) Carl Freudenberg (DE)

Em virtude da extinção publicada na RPI 2606 de 15-12-2020 e considerando ausência de manifestação dentro dos prazos legais, informo que cabe ser mantida a extinção da patente e seus certificados, conforme o disposto no artigo 12, da resolução 113/2013.

(11) PI 9303050-9 B1

Código 24.10 - Manutenção da Extinção - Art. 78 inciso IV da LPI

(45) 24/08/1999

(73) Danieli & C. Officine Meccaniche S.p.A. (IT)

Em virtude da extinção publicada na RPI 2606 de 15-12-2020 e considerando ausência de manifestação dentro dos prazos legais, informo que cabe ser mantida a extinção da patente e seus certificados, conforme o disposto no artigo 12, da resolução 113/2013.

(11) PI 9303073-8 B1

Código 24.10 - Manutenção da Extinção - Art. 78 inciso IV da LPI

(45) 30/05/2000

(73) Emhart Inc. (US)

Em virtude da extinção publicada na RPI 2606 de 15-12-2020 e considerando ausência de manifestação dentro dos prazos legais, informo que cabe ser mantida a extinção da patente e seus certificados, conforme o disposto no artigo 12, da resolução 113/2013.

(11) PI 9303074-6 B1

Código 24.10 - Manutenção da Extinção - Art. 78 inciso IV da LPI

(45) 30/05/2000

(73) Newfrey LLC (US)

Em virtude da extinção publicada na RPI 2606 de 15-12-2020 e considerando

ausência de manifestação dentro dos prazos legais, informo que cabe ser mantida a extinção da patente e seus certificados, conforme o disposto no artigo 12, da resolução 113/2013.

(11) PI 9303075-4 B1

Código 24.10 - Manutenção da Extinção - Art. 78 inciso IV da LPI

(45) 15/06/1999

(73) Fábrica de Aço Paulista S.A (BR/SP)

Em virtude da extinção publicada na RPI 2606 de 15-12-2020 e considerando ausência de manifestação dentro dos prazos legais, informo que cabe ser mantida a extinção da patente e seus certificados, conforme o disposto no artigo 12, da resolução 113/2013.

(11) PI 9303083-5 B1

Código 24.10 - Manutenção da Extinção - Art. 78 inciso IV da LPI

(45) 29/09/1998

(73) JDR Vitória Equipamentos S/A (BR/ES)

Em virtude da extinção publicada na RPI 2606 de 15-12-2020 e considerando ausência de manifestação dentro dos prazos legais, informo que cabe ser mantida a extinção da patente e seus certificados, conforme o disposto no artigo 12, da resolução 113/2013.

(11) PI 9303090-8 B1

Código 24.10 - Manutenção da Extinção - Art. 78 inciso IV da LPI

(45) 24/11/1998

(73) Filterwerk Mann & Hummel GmbH (DE)

Em virtude da extinção publicada na RPI 2606 de 15-12-2020 e considerando ausência de manifestação dentro dos prazos legais, informo que cabe ser mantida a extinção da patente e seus certificados, conforme o disposto no artigo 12, da resolução 113/2013.

(11) PI 9303101-7 B1

Código 24.10 - Manutenção da Extinção - Art. 78 inciso IV da LPI

(45) 29/09/1998

(73) Ceccato DMR - Indústria Mecânica Ltda. (BR/SP)

Em virtude da extinção publicada na RPI 2606 de 15-12-2020 e considerando ausência de manifestação dentro dos prazos legais, informo que cabe ser mantida a extinção da patente e seus certificados, conforme o disposto no artigo 12, da resolução 113/2013.

(11) PI 9303102-5 B1

Código 24.10 - Manutenção da Extinção - Art. 78 inciso IV da LPI

(45) 27/07/1999

(73) Adelcio Piagentini (BR/SP)

Em virtude da extinção publicada na RPI 2606 de 15-12-2020 e considerando ausência de manifestação dentro dos prazos legais, informo que cabe ser mantida a extinção da patente e seus certificados, conforme o disposto no artigo 12, da resolução 113/2013.

(11) PI 9303119-0 B1	<p>Código 24.10 - Manutenção da Extinção - Art. 78 inciso IV da LPI (45) 19/10/1999 (73) São Paulo Alpargatas S.A (BR/SP)</p> <p>Em virtude da extinção publicada na RPI 2606 de 15-12-2020 e considerando ausência de manifestação dentro dos prazos legais, informo que cabe ser mantida a extinção da patente e seus certificados, conforme o disposto no artigo 12, da resolução 113/2013.</p>
(11) PI 9303175-0 B1	<p>Código 24.10 - Manutenção da Extinção - Art. 78 inciso IV da LPI (45) 25/08/1998 (73) Daniel Sofer (BR/SP)</p> <p>Em virtude da extinção publicada na RPI 2606 de 15-12-2020 e considerando ausência de manifestação dentro dos prazos legais, informo que cabe ser mantida a extinção da patente e seus certificados, conforme o disposto no artigo 12, da resolução 113/2013.</p>
(11) PI 9303198-0 B1	<p>Código 24.10 - Manutenção da Extinção - Art. 78 inciso IV da LPI (45) 23/02/1999 (73) Vidrieria Argentina S.A (AR)</p> <p>Em virtude da extinção publicada na RPI 2606 de 15-12-2020 e considerando ausência de manifestação dentro dos prazos legais, informo que cabe ser mantida a extinção da patente e seus certificados, conforme o disposto no artigo 12, da resolução 113/2013.</p>
(11) PI 9303207-2 B1	<p>Código 24.10 - Manutenção da Extinção - Art. 78 inciso IV da LPI (45) 24/08/1999 (73) Alpina Equipamentos Industriais Ltda (BR/SP)</p> <p>Em virtude da extinção publicada na RPI 2606 de 15-12-2020 e considerando ausência de manifestação dentro dos prazos legais, informo que cabe ser mantida a extinção da patente e seus certificados, conforme o disposto no artigo 12, da resolução 113/2013.</p>
(11) PI 9303211-0 B1	<p>Código 24.10 - Manutenção da Extinção - Art. 78 inciso IV da LPI (45) 29/09/1998 (73) Carl Freudenberg (DE)</p> <p>Em virtude da extinção publicada na RPI 2606 de 15-12-2020 e considerando ausência de manifestação dentro dos prazos legais, informo que cabe ser mantida a extinção da patente e seus certificados, conforme o disposto no artigo 12, da resolução 113/2013.</p>
(11) PI 9303228-5 B1	<p>Código 24.10 - Manutenção da Extinção - Art. 78 inciso IV da LPI (45) 24/08/1999</p>

(73) Phillips Petroleum Company (US)

Em virtude da extinção publicada na RPI 2606 de 15-12-2020 e considerando ausência de manifestação dentro dos prazos legais, informo que cabe ser mantida a extinção da patente e seus certificados, conforme o disposto no artigo 12, da resolução 113/2013.

(11) PI 9303230-7 B1

Código 24.10 - Manutenção da Extinção - Art. 78 inciso IV da LPI

(45) 21/03/2000

(73) Institut Français du Petrole (FR)

Em virtude da extinção publicada na RPI 2606 de 15-12-2020 e considerando ausência de manifestação dentro dos prazos legais, informo que cabe ser mantida a extinção da patente e seus certificados, conforme o disposto no artigo 12, da resolução 113/2013.

(11) PI 9303231-5 B1

Código 24.10 - Manutenção da Extinção - Art. 78 inciso IV da LPI

(45) 25/08/1998

(73) Fischerwerke Artur Fischer GmbH & Co.KG (DE)

Em virtude da extinção publicada na RPI 2606 de 15-12-2020 e considerando ausência de manifestação dentro dos prazos legais, informo que cabe ser mantida a extinção da patente e seus certificados, conforme o disposto no artigo 12, da resolução 113/2013.

(11) PI 9303232-3 B1

Código 24.10 - Manutenção da Extinção - Art. 78 inciso IV da LPI

(45) 29/09/1998

(73) Carl Freudenberg (DE)

Em virtude da extinção publicada na RPI 2606 de 15-12-2020 e considerando ausência de manifestação dentro dos prazos legais, informo que cabe ser mantida a extinção da patente e seus certificados, conforme o disposto no artigo 12, da resolução 113/2013.

(11) PI 9303240-4 B1

Código 24.10 - Manutenção da Extinção - Art. 78 inciso IV da LPI

(45) 29/09/1998

(73) Deere & Company (US)

Em virtude da extinção publicada na RPI 2606 de 15-12-2020 e considerando ausência de manifestação dentro dos prazos legais, informo que cabe ser mantida a extinção da patente e seus certificados, conforme o disposto no artigo 12, da resolução 113/2013.

(11) PI 9303241-2 B1

Código 24.10 - Manutenção da Extinção - Art. 78 inciso IV da LPI

(45) 25/11/1997

(73) Deere & Company (US)

Em virtude da extinção publicada na RPI 2606 de 15-12-2020 e considerando ausência de manifestação dentro dos prazos legais, informo que cabe ser

mantida a extinção da patente e seus certificados, conforme o disposto no artigo 12, da resolução 113/2013.

(11) PI 9303260-9 B1

Código 24.10 - Manutenção da Extinção - Art. 78 inciso IV da LPI

(45) 25/08/1998

(73) Carl Freudenberg (DE)

Em virtude da extinção publicada na RPI 2606 de 15-12-2020 e considerando ausência de manifestação dentro dos prazos legais, informo que cabe ser mantida a extinção da patente e seus certificados, conforme o disposto no artigo 12, da resolução 113/2013.

(11) PI 9303280-3 B1

Código 24.10 - Manutenção da Extinção - Art. 78 inciso IV da LPI

(45) 24/11/1998

(73) Automatic Switch Company (US)

Em virtude da extinção publicada na RPI 2606 de 15-12-2020 e considerando ausência de manifestação dentro dos prazos legais, informo que cabe ser mantida a extinção da patente e seus certificados, conforme o disposto no artigo 12, da resolução 113/2013.

(11) PI 9303281-1 B1

Código 24.10 - Manutenção da Extinção - Art. 78 inciso IV da LPI

(45) 25/08/1998

(73) Praxair Technology, Inc. (US)

Em virtude da extinção publicada na RPI 2606 de 15-12-2020 e considerando ausência de manifestação dentro dos prazos legais, informo que cabe ser mantida a extinção da patente e seus certificados, conforme o disposto no artigo 12, da resolução 113/2013.

(11) PI 9303285-4 B1

Código 24.10 - Manutenção da Extinção - Art. 78 inciso IV da LPI

(45) 24/08/1999

(73) Usinas Siderúrgicas de Minas Gerais S/A - Usiminas (BR/MG)

Em virtude da extinção publicada na RPI 2606 de 15-12-2020 e considerando ausência de manifestação dentro dos prazos legais, informo que cabe ser mantida a extinção da patente e seus certificados, conforme o disposto no artigo 12, da resolução 113/2013.

(11) PI 9303298-6 B1

Código 24.10 - Manutenção da Extinção - Art. 78 inciso IV da LPI

(45) 11/01/2000

(73) Inland Steel Company (US)

Em virtude da extinção publicada na RPI 2606 de 15-12-2020 e considerando ausência de manifestação dentro dos prazos legais, informo que cabe ser mantida a extinção da patente e seus certificados, conforme o disposto no artigo 12, da resolução 113/2013.

(11) PI 9303299-4 B1	<p>Código 24.10 - Manutenção da Extinção - Art. 78 inciso IV da LPI (45) 24/11/1998 (73) Gates Power Drive Products, Inc (US) Em virtude da extinção publicada na RPI 2606 de 15-12-2020 e considerando ausência de manifestação dentro dos prazos legais, informo que cabe ser mantida a extinção da patente e seus certificados, conforme o disposto no artigo 12, da resolução 113/2013.</p>
(11) PI 9303316-8 B1	<p>Código 24.10 - Manutenção da Extinção - Art. 78 inciso IV da LPI (45) 21/03/2000 (73) Manufacture Française des Pneumatiques Michelin (FR) Em virtude da extinção publicada na RPI 2606 de 15-12-2020 e considerando ausência de manifestação dentro dos prazos legais, informo que cabe ser mantida a extinção da patente e seus certificados, conforme o disposto no artigo 12, da resolução 113/2013.</p>
(11) PI 9303319-2 B1	<p>Código 24.10 - Manutenção da Extinção - Art. 78 inciso IV da LPI (45) 02/05/2000 (73) Degussa-Hüls Aktiengesellschaft (DE) Em virtude da extinção publicada na RPI 2606 de 15-12-2020 e considerando ausência de manifestação dentro dos prazos legais, informo que cabe ser mantida a extinção da patente e seus certificados, conforme o disposto no artigo 12, da resolução 113/2013.</p>
(11) PI 9303325-7 B1	<p>Código 24.10 - Manutenção da Extinção - Art. 78 inciso IV da LPI (45) 11/01/2000 (73) Glitsch, Inc (US) Em virtude da extinção publicada na RPI 2606 de 15-12-2020 e considerando ausência de manifestação dentro dos prazos legais, informo que cabe ser mantida a extinção da patente e seus certificados, conforme o disposto no artigo 12, da resolução 113/2013.</p>
(11) PI 9303346-0 B1	<p>Código 24.10 - Manutenção da Extinção - Art. 78 inciso IV da LPI (45) 21/03/2000 (73) Bayer Aktiengesellschaft (DE) Em virtude da extinção publicada na RPI 2606 de 15-12-2020 e considerando ausência de manifestação dentro dos prazos legais, informo que cabe ser mantida a extinção da patente e seus certificados, conforme o disposto no artigo 12, da resolução 113/2013.</p>
(11) PI 9303348-6 B1	<p>Código 24.10 - Manutenção da Extinção - Art. 78 inciso IV da LPI (45) 25/08/1998 (73) Townsend Engineering Company (US)</p>

Em virtude da extinção publicada na RPI 2606 de 15-12-2020 e considerando ausência de manifestação dentro dos prazos legais, informo que cabe ser mantida a extinção da patente e seus certificados, conforme o disposto no artigo 12, da resolução 113/2013.

(11) PI 9303358-3 B1

Código 24.10 - Manutenção da Extinção - Art. 78 inciso IV da LPI

(45) 21/03/2000

(73) Mintek (ZA)

Em virtude da extinção publicada na RPI 2606 de 15-12-2020 e considerando ausência de manifestação dentro dos prazos legais, informo que cabe ser mantida a extinção da patente e seus certificados, conforme o disposto no artigo 12, da resolução 113/2013.

(11) PI 9303359-1 B1

Código 24.10 - Manutenção da Extinção - Art. 78 inciso IV da LPI

(45) 24/08/1999

(73) Mitsubishi Jukogyo Kabushiki Kaisha (JP)

Em virtude da extinção publicada na RPI 2606 de 15-12-2020 e considerando ausência de manifestação dentro dos prazos legais, informo que cabe ser mantida a extinção da patente e seus certificados, conforme o disposto no artigo 12, da resolução 113/2013.

(11) PI 9303366-4 B1

Código 24.10 - Manutenção da Extinção - Art. 78 inciso IV da LPI

(45) 29/09/1998

(73) Viskase Corporation (US)

Em virtude da extinção publicada na RPI 2606 de 15-12-2020 e considerando ausência de manifestação dentro dos prazos legais, informo que cabe ser mantida a extinção da patente e seus certificados, conforme o disposto no artigo 12, da resolução 113/2013.

(11) PI 9303368-0 B1

Código 24.10 - Manutenção da Extinção - Art. 78 inciso IV da LPI

(45) 25/08/1998

(73) Mannesmann Sachs AG (DE)

Em virtude da extinção publicada na RPI 2606 de 15-12-2020 e considerando ausência de manifestação dentro dos prazos legais, informo que cabe ser mantida a extinção da patente e seus certificados, conforme o disposto no artigo 12, da resolução 113/2013.

(11) PI 9303369-9 B1

Código 24.10 - Manutenção da Extinção - Art. 78 inciso IV da LPI

(45) 29/12/1998

(73) Daimlerchrysler do Brasil Ltda (BR/SP)

Em virtude da extinção publicada na RPI 2606 de 15-12-2020 e considerando ausência de manifestação dentro dos prazos legais, informo que cabe ser mantida a extinção da patente e seus certificados, conforme o disposto no

artigo 12, da resolução 113/2013.

(11) PI 9303381-8 B1

Código 24.10 - Manutenção da Extinção - Art. 78 inciso IV da LPI
(45) 29/12/1998

(73) Canadian Liquid Air Ltd., Air Liquide Canada Ltée (CA)

Em virtude da extinção publicada na RPI 2606 de 15-12-2020 e considerando ausência de manifestação dentro dos prazos legais, informo que cabe ser mantida a extinção da patente e seus certificados, conforme o disposto no artigo 12, da resolução 113/2013.

(11) PI 9303383-4 B1

Código 24.10 - Manutenção da Extinção - Art. 78 inciso IV da LPI
(45) 02/05/2000

(73) Basf Lacke + Farben AG (DE)

Em virtude da extinção publicada na RPI 2606 de 15-12-2020 e considerando ausência de manifestação dentro dos prazos legais, informo que cabe ser mantida a extinção da patente e seus certificados, conforme o disposto no artigo 12, da resolução 113/2013.

(11) PI 9303401-6 B1

Código 24.10 - Manutenção da Extinção - Art. 78 inciso IV da LPI
(45) 13/07/1999

(73) Sasazaki Indústria e Comércio Ltda (BR/SP)

Em virtude da extinção publicada na RPI 2606 de 15-12-2020 e considerando ausência de manifestação dentro dos prazos legais, informo que cabe ser mantida a extinção da patente e seus certificados, conforme o disposto no artigo 12, da resolução 113/2013.

(11) PI 9303403-2 B1

Código 24.10 - Manutenção da Extinção - Art. 78 inciso IV da LPI
(45) 30/05/2000

(73) The Goodyear Tire & Rubber Company (US)

Em virtude da extinção publicada na RPI 2606 de 15-12-2020 e considerando ausência de manifestação dentro dos prazos legais, informo que cabe ser mantida a extinção da patente e seus certificados, conforme o disposto no artigo 12, da resolução 113/2013.

(11) PI 9303406-7 B1

Código 24.10 - Manutenção da Extinção - Art. 78 inciso IV da LPI
(45) 16/05/2000

(73) Rohm And Haas Company (US)

Em virtude da extinção publicada na RPI 2606 de 15-12-2020 e considerando ausência de manifestação dentro dos prazos legais, informo que cabe ser mantida a extinção da patente e seus certificados, conforme o disposto no artigo 12, da resolução 113/2013.

(11) PI 9303414-8 B1

Código 24.10 - Manutenção da Extinção - Art. 78 inciso IV da LPI

(45) 21/03/2000

(73) Framatome Connectors Daut + Rietz GmbH & Co. KG. (DE)

Em virtude da extinção publicada na RPI 2606 de 15-12-2020 e considerando ausência de manifestação dentro dos prazos legais, informo que cabe ser mantida a extinção da patente e seus certificados, conforme o disposto no artigo 12, da resolução 113/2013.

(11) PI 9303416-4 B1

Código 24.10 - Manutenção da Extinção - Art. 78 inciso IV da LPI

(45) 24/11/1998

(73) Sensormatic Electronics Corporation (US)

Em virtude da extinção publicada na RPI 2606 de 15-12-2020 e considerando ausência de manifestação dentro dos prazos legais, informo que cabe ser mantida a extinção da patente e seus certificados, conforme o disposto no artigo 12, da resolução 113/2013.

(11) PI 9303419-9 B1

Código 24.10 - Manutenção da Extinção - Art. 78 inciso IV da LPI

(45) 30/05/2000

(73) Novartis AG (Novartis SA) (Novartis Inc.) (CH)

Em virtude da extinção publicada na RPI 2606 de 15-12-2020 e considerando ausência de manifestação dentro dos prazos legais, informo que cabe ser mantida a extinção da patente e seus certificados, conforme o disposto no artigo 12, da resolução 113/2013.

(11) PI 9303432-6 B1

Código 24.10 - Manutenção da Extinção - Art. 78 inciso IV da LPI

(45) 21/03/2000

(73) Hoechst Aktiengesellschaft (DE)

Em virtude da extinção publicada na RPI 2606 de 15-12-2020 e considerando ausência de manifestação dentro dos prazos legais, informo que cabe ser mantida a extinção da patente e seus certificados, conforme o disposto no artigo 12, da resolução 113/2013.

(11) PI 9303436-9 B1

Código 24.10 - Manutenção da Extinção - Art. 78 inciso IV da LPI

(45) 16/05/2000

(73) Praxair Technology, Inc. (US)

Em virtude da extinção publicada na RPI 2606 de 15-12-2020 e considerando ausência de manifestação dentro dos prazos legais, informo que cabe ser mantida a extinção da patente e seus certificados, conforme o disposto no artigo 12, da resolução 113/2013.

(11) PI 9303441-5 B1

Código 24.10 - Manutenção da Extinção - Art. 78 inciso IV da LPI

(45) 24/11/1998

(73) Magneti Marelli France (FR)

Em virtude da extinção publicada na RPI 2606 de 15-12-2020 e considerando

ausência de manifestação dentro dos prazos legais, informo que cabe ser mantida a extinção da patente e seus certificados, conforme o disposto no artigo 12, da resolução 113/2013.

(11) PI 9303443-1 B1

Código 24.10 - Manutenção da Extinção - Art. 78 inciso IV da LPI

(45) 21/09/1999

(73) Phillips Petroleum Company (US)

Em virtude da extinção publicada na RPI 2606 de 15-12-2020 e considerando ausência de manifestação dentro dos prazos legais, informo que cabe ser mantida a extinção da patente e seus certificados, conforme o disposto no artigo 12, da resolução 113/2013.

(11) PI 9303455-5 B1

Código 24.10 - Manutenção da Extinção - Art. 78 inciso IV da LPI

(45) 02/05/2000

(73) Bayer Aktiengesellschaft (DE)

Em virtude da extinção publicada na RPI 2606 de 15-12-2020 e considerando ausência de manifestação dentro dos prazos legais, informo que cabe ser mantida a extinção da patente e seus certificados, conforme o disposto no artigo 12, da resolução 113/2013.

(11) PI 9303457-1 B1

Código 24.10 - Manutenção da Extinção - Art. 78 inciso IV da LPI

(45) 25/08/1998

(73) Allseas Engineering B.V. (NL)

Em virtude da extinção publicada na RPI 2606 de 15-12-2020 e considerando ausência de manifestação dentro dos prazos legais, informo que cabe ser mantida a extinção da patente e seus certificados, conforme o disposto no artigo 12, da resolução 113/2013.

(11) PI 9303463-6 B1

Código 24.10 - Manutenção da Extinção - Art. 78 inciso IV da LPI

(45) 24/11/1998

(73) Valeo Engine Cooling, Inc. (US)

Em virtude da extinção publicada na RPI 2606 de 15-12-2020 e considerando ausência de manifestação dentro dos prazos legais, informo que cabe ser mantida a extinção da patente e seus certificados, conforme o disposto no artigo 12, da resolução 113/2013.

(11) PI 9303464-4 B1

Código 24.10 - Manutenção da Extinção - Art. 78 inciso IV da LPI

(45) 16/05/2000

(73) General Tire, Inc (US)

Em virtude da extinção publicada na RPI 2606 de 15-12-2020 e considerando ausência de manifestação dentro dos prazos legais, informo que cabe ser mantida a extinção da patente e seus certificados, conforme o disposto no artigo 12, da resolução 113/2013.

(11) PI 9303472-5 B1	Código 24.10 - Manutenção da Extinção - Art. 78 inciso IV da LPI (45) 29/09/1998 (73) Eliezer Krausz, Industrial Development LTD. (IL) Em virtude da extinção publicada na RPI 2606 de 15-12-2020 e considerando ausência de manifestação dentro dos prazos legais, informo que cabe ser mantida a extinção da patente e seus certificados, conforme o disposto no artigo 12, da resolução 113/2013.
(11) PI 9303473-3 B1	Código 24.10 - Manutenção da Extinção - Art. 78 inciso IV da LPI (45) 11/01/2000 (73) Valeo Vision (FR) Em virtude da extinção publicada na RPI 2606 de 15-12-2020 e considerando ausência de manifestação dentro dos prazos legais, informo que cabe ser mantida a extinção da patente e seus certificados, conforme o disposto no artigo 12, da resolução 113/2013.
(11) PI 9303478-4 B1	Código 24.10 - Manutenção da Extinção - Art. 78 inciso IV da LPI (45) 21/03/2000 (73) Union Carbide Chemicals & Plastics Thechnology Corporation (US) Em virtude da extinção publicada na RPI 2606 de 15-12-2020 e considerando ausência de manifestação dentro dos prazos legais, informo que cabe ser mantida a extinção da patente e seus certificados, conforme o disposto no artigo 12, da resolução 113/2013.
(11) PI 9303494-6 B1	Código 24.10 - Manutenção da Extinção - Art. 78 inciso IV da LPI (45) 29/09/1998 (73) Gustav Wahler GmbH U. Co (DE) Em virtude da extinção publicada na RPI 2606 de 15-12-2020 e considerando ausência de manifestação dentro dos prazos legais, informo que cabe ser mantida a extinção da patente e seus certificados, conforme o disposto no artigo 12, da resolução 113/2013.
(11) PI 9303500-4 B1	Código 24.10 - Manutenção da Extinção - Art. 78 inciso IV da LPI (45) 30/05/2000 (73) Phillips Petroleum Company (US) Em virtude da extinção publicada na RPI 2606 de 15-12-2020 e considerando ausência de manifestação dentro dos prazos legais, informo que cabe ser mantida a extinção da patente e seus certificados, conforme o disposto no artigo 12, da resolução 113/2013.
(11) PI 9303501-2 B1	Código 24.10 - Manutenção da Extinção - Art. 78 inciso IV da LPI (45) 24/11/1998

(73) Kraft Foods Inc. (US)

Em virtude da extinção publicada na RPI 2606 de 15-12-2020 e considerando ausência de manifestação dentro dos prazos legais, informo que cabe ser mantida a extinção da patente e seus certificados, conforme o disposto no artigo 12, da resolução 113/2013.

(11) PI 9303506-3 B1

Código 24.10 - Manutenção da Extinção - Art. 78 inciso IV da LPI

(45) 30/05/2000

(73) The Lubrizol Corporation (US)

Em virtude da extinção publicada na RPI 2606 de 15-12-2020 e considerando ausência de manifestação dentro dos prazos legais, informo que cabe ser mantida a extinção da patente e seus certificados, conforme o disposto no artigo 12, da resolução 113/2013.

(11) PI 9303514-4 B1

Código 24.10 - Manutenção da Extinção - Art. 78 inciso IV da LPI

(45) 30/05/2000

(73) YKK Corporation (JP)

Em virtude da extinção publicada na RPI 2606 de 15-12-2020 e considerando ausência de manifestação dentro dos prazos legais, informo que cabe ser mantida a extinção da patente e seus certificados, conforme o disposto no artigo 12, da resolução 113/2013.

(11) PI 9303518-7 B1

Código 24.10 - Manutenção da Extinção - Art. 78 inciso IV da LPI

(45) 24/11/1998

(73) Multibrás S/A Eletrodomésticos (BR/SP)

Em virtude da extinção publicada na RPI 2606 de 15-12-2020 e considerando ausência de manifestação dentro dos prazos legais, informo que cabe ser mantida a extinção da patente e seus certificados, conforme o disposto no artigo 12, da resolução 113/2013.

(11) PI 9303523-3 B1

Código 24.10 - Manutenção da Extinção - Art. 78 inciso IV da LPI

(45) 24/11/1998

(73) TRW Automotive Ltda. (BR/SP)

Em virtude da extinção publicada na RPI 2606 de 15-12-2020 e considerando ausência de manifestação dentro dos prazos legais, informo que cabe ser mantida a extinção da patente e seus certificados, conforme o disposto no artigo 12, da resolução 113/2013.

(11) PI 9303532-2 B1

Código 24.10 - Manutenção da Extinção - Art. 78 inciso IV da LPI

(45) 30/05/2000

(73) Daruma Telecomunicações e Informática S/A (BR/SP)

Em virtude da extinção publicada na RPI 2606 de 15-12-2020 e considerando ausência de manifestação dentro dos prazos legais, informo que cabe ser

mantida a extinção da patente e seus certificados, conforme o disposto no artigo 12, da resolução 113/2013.

(11) PI 9303539-0 B1

Código 24.10 - Manutenção da Extinção - Art. 78 inciso IV da LPI

(45) 01/06/1999

(73) Eaton Corporation (US)

Em virtude da extinção publicada na RPI 2606 de 15-12-2020 e considerando ausência de manifestação dentro dos prazos legais, informo que cabe ser mantida a extinção da patente e seus certificados, conforme o disposto no artigo 12, da resolução 113/2013.

(11) PI 9303541-1 B1

Código 24.10 - Manutenção da Extinção - Art. 78 inciso IV da LPI

(45) 29/09/1998

(73) Leopold Kostal GmbH & Co. Kg (DE)

Em virtude da extinção publicada na RPI 2606 de 15-12-2020 e considerando ausência de manifestação dentro dos prazos legais, informo que cabe ser mantida a extinção da patente e seus certificados, conforme o disposto no artigo 12, da resolução 113/2013.

(11) PI 9303556-0 B1

Código 24.10 - Manutenção da Extinção - Art. 78 inciso IV da LPI

(45) 24/11/1998

(73) KHS Maschinen-Und Anlagenbau Ag (DE)

Em virtude da extinção publicada na RPI 2606 de 15-12-2020 e considerando ausência de manifestação dentro dos prazos legais, informo que cabe ser mantida a extinção da patente e seus certificados, conforme o disposto no artigo 12, da resolução 113/2013.

(11) PI 9303561-6 B1

Código 24.10 - Manutenção da Extinção - Art. 78 inciso IV da LPI

(45) 01/06/1999

(73) Dana Corporation (US)

Em virtude da extinção publicada na RPI 2606 de 15-12-2020 e considerando ausência de manifestação dentro dos prazos legais, informo que cabe ser mantida a extinção da patente e seus certificados, conforme o disposto no artigo 12, da resolução 113/2013.

(11) PI 9303564-0 B1

Código 24.10 - Manutenção da Extinção - Art. 78 inciso IV da LPI

(45) 30/05/2000

(73) Murata do Brasil Indústria e Comércio Ltda (BR/SP)

Em virtude da extinção publicada na RPI 2606 de 15-12-2020 e considerando ausência de manifestação dentro dos prazos legais, informo que cabe ser mantida a extinção da patente e seus certificados, conforme o disposto no artigo 12, da resolução 113/2013.

(11) PI 9303603-5 B1	<p>Código 24.10 - Manutenção da Extinção - Art. 78 inciso IV da LPI (45) 21/03/2000 (73) Xerox Corporation (US) Em virtude da extinção publicada na RPI 2606 de 15-12-2020 e considerando ausência de manifestação dentro dos prazos legais, informo que cabe ser mantida a extinção da patente e seus certificados, conforme o disposto no artigo 12, da resolução 113/2013.</p>
(11) PI 9303606-0 B1	<p>Código 24.10 - Manutenção da Extinção - Art. 78 inciso IV da LPI (45) 21/09/1999 (73) Metal Casting Technology, Inc. (US) Em virtude da extinção publicada na RPI 2606 de 15-12-2020 e considerando ausência de manifestação dentro dos prazos legais, informo que cabe ser mantida a extinção da patente e seus certificados, conforme o disposto no artigo 12, da resolução 113/2013.</p>
(11) PI 9303607-8 B1	<p>Código 24.10 - Manutenção da Extinção - Art. 78 inciso IV da LPI (45) 18/05/1999 (73) Xerox Corporation (US) Em virtude da extinção publicada na RPI 2606 de 15-12-2020 e considerando ausência de manifestação dentro dos prazos legais, informo que cabe ser mantida a extinção da patente e seus certificados, conforme o disposto no artigo 12, da resolução 113/2013.</p>
(11) PI 9303626-4 B1	<p>Código 24.10 - Manutenção da Extinção - Art. 78 inciso IV da LPI (45) 29/09/1998 (73) Paschal-Werk G. Maier GmbH (DE) Em virtude da extinção publicada na RPI 2606 de 15-12-2020 e considerando ausência de manifestação dentro dos prazos legais, informo que cabe ser mantida a extinção da patente e seus certificados, conforme o disposto no artigo 12, da resolução 113/2013.</p>
(11) PI 9303630-2 B1	<p>Código 24.10 - Manutenção da Extinção - Art. 78 inciso IV da LPI (45) 01/06/1999 (73) Xerox Corporation (US) Em virtude da extinção publicada na RPI 2606 de 15-12-2020 e considerando ausência de manifestação dentro dos prazos legais, informo que cabe ser mantida a extinção da patente e seus certificados, conforme o disposto no artigo 12, da resolução 113/2013.</p>
(11) PI 9303631-0 B1	<p>Código 24.10 - Manutenção da Extinção - Art. 78 inciso IV da LPI (45) 02/05/2000 (73) Xerox Corporation (US)</p>

Em virtude da extinção publicada na RPI 2606 de 15-12-2020 e considerando ausência de manifestação dentro dos prazos legais, informo que cabe ser mantida a extinção da patente e seus certificados, conforme o disposto no artigo 12, da resolução 113/2013.

(11) PI 9303655-8 B1

Código 24.10 - Manutenção da Extinção - Art. 78 inciso IV da LPI

(45) 24/08/1999

(73) Carl Freudenberg (DE)

Em virtude da extinção publicada na RPI 2606 de 15-12-2020 e considerando ausência de manifestação dentro dos prazos legais, informo que cabe ser mantida a extinção da patente e seus certificados, conforme o disposto no artigo 12, da resolução 113/2013.

(11) PI 9303656-6 B1

Código 24.10 - Manutenção da Extinção - Art. 78 inciso IV da LPI

(45) 15/06/1999

(73) Sensormatic Electronics Corporation (US)

Em virtude da extinção publicada na RPI 2606 de 15-12-2020 e considerando ausência de manifestação dentro dos prazos legais, informo que cabe ser mantida a extinção da patente e seus certificados, conforme o disposto no artigo 12, da resolução 113/2013.

(11) PI 9303657-4 B1

Código 24.10 - Manutenção da Extinção - Art. 78 inciso IV da LPI

(45) 25/08/1998

(73) ZF Sachs AG (DE)

Em virtude da extinção publicada na RPI 2606 de 15-12-2020 e considerando ausência de manifestação dentro dos prazos legais, informo que cabe ser mantida a extinção da patente e seus certificados, conforme o disposto no artigo 12, da resolução 113/2013.

(11) PI 9303660-4 B1

Código 24.10 - Manutenção da Extinção - Art. 78 inciso IV da LPI

(45) 24/11/1998

(73) Sensormatic Electronics Corporation (US)

Em virtude da extinção publicada na RPI 2606 de 15-12-2020 e considerando ausência de manifestação dentro dos prazos legais, informo que cabe ser mantida a extinção da patente e seus certificados, conforme o disposto no artigo 12, da resolução 113/2013.

(11) PI 9303662-0 B1

Código 24.10 - Manutenção da Extinção - Art. 78 inciso IV da LPI

(45) 24/11/1998

(73) Lexmark International, Inc. (US)

Em virtude da extinção publicada na RPI 2606 de 15-12-2020 e considerando ausência de manifestação dentro dos prazos legais, informo que cabe ser mantida a extinção da patente e seus certificados, conforme o disposto no

artigo 12, da resolução 113/2013.

(11) PI 9303675-2 B1

Código 24.10 - Manutenção da Extinção - Art. 78 inciso IV da LPI

(45) 21/03/2000

(73) Norsk Hydro A.S. (NO)

Em virtude da extinção publicada na RPI 2606 de 15-12-2020 e considerando ausência de manifestação dentro dos prazos legais, informo que cabe ser mantida a extinção da patente e seus certificados, conforme o disposto no artigo 12, da resolução 113/2013.

(11) PI 9303677-9 B1

Código 24.10 - Manutenção da Extinção - Art. 78 inciso IV da LPI

(45) 24/11/1998

(73) Dana Corporation (US)

Em virtude da extinção publicada na RPI 2606 de 15-12-2020 e considerando ausência de manifestação dentro dos prazos legais, informo que cabe ser mantida a extinção da patente e seus certificados, conforme o disposto no artigo 12, da resolução 113/2013.

(11) PI 9303703-1 B1

Código 24.10 - Manutenção da Extinção - Art. 78 inciso IV da LPI

(45) 30/11/1999

(73) The Whitaker Corporation (US)

Em virtude da extinção publicada na RPI 2606 de 15-12-2020 e considerando ausência de manifestação dentro dos prazos legais, informo que cabe ser mantida a extinção da patente e seus certificados, conforme o disposto no artigo 12, da resolução 113/2013.

(11) PI 9303704-0 B1

Código 24.10 - Manutenção da Extinção - Art. 78 inciso IV da LPI

(45) 21/03/2000

(73) Unilever N.V. (NL)

Em virtude da extinção publicada na RPI 2606 de 15-12-2020 e considerando ausência de manifestação dentro dos prazos legais, informo que cabe ser mantida a extinção da patente e seus certificados, conforme o disposto no artigo 12, da resolução 113/2013.

(11) PI 9303709-0 B1

Código 24.10 - Manutenção da Extinção - Art. 78 inciso IV da LPI

(45) 25/08/1998

(73) Kone Corporation (FI)

Em virtude da extinção publicada na RPI 2606 de 15-12-2020 e considerando ausência de manifestação dentro dos prazos legais, informo que cabe ser mantida a extinção da patente e seus certificados, conforme o disposto no artigo 12, da resolução 113/2013.

(11) PI 9303726-0 B1

Código 24.10 - Manutenção da Extinção - Art. 78 inciso IV da LPI

(45) 24/11/1998

(73) Apparatebau Rothemuehle Brandt & Kritzler Gesellschaft Mit
Beschraenkter Haftung (DE)

Em virtude da extinção publicada na RPI 2606 de 15-12-2020 e considerando ausência de manifestação dentro dos prazos legais, informo que cabe ser mantida a extinção da patente e seus certificados, conforme o disposto no artigo 12, da resolução 113/2013.

(11) PI 9303731-7 B1

Código 24.10 - Manutenção da Extinção - Art. 78 inciso IV da LPI

(45) 27/07/1999

(73) Saint-Gobain Vitrage International (FR)

Em virtude da extinção publicada na RPI 2606 de 15-12-2020 e considerando ausência de manifestação dentro dos prazos legais, informo que cabe ser mantida a extinção da patente e seus certificados, conforme o disposto no artigo 12, da resolução 113/2013.

(11) PI 9303743-0 B1

Código 24.10 - Manutenção da Extinção - Art. 78 inciso IV da LPI

(45) 16/05/2000

(73) Westinghouse Electric Corporation (US)

Em virtude da extinção publicada na RPI 2606 de 15-12-2020 e considerando ausência de manifestação dentro dos prazos legais, informo que cabe ser mantida a extinção da patente e seus certificados, conforme o disposto no artigo 12, da resolução 113/2013.

(11) PI 9303746-5 B1

Código 24.10 - Manutenção da Extinção - Art. 78 inciso IV da LPI

(45) 30/05/2000

(73) Shell Internationale Research Maatschappij B.V. (NL)

Em virtude da extinção publicada na RPI 2606 de 15-12-2020 e considerando ausência de manifestação dentro dos prazos legais, informo que cabe ser mantida a extinção da patente e seus certificados, conforme o disposto no artigo 12, da resolução 113/2013.

(11) PI 9303751-1 B1

Código 24.10 - Manutenção da Extinção - Art. 78 inciso IV da LPI

(45) 11/01/2000

(73) Schott Glaswerke (DE)

Em virtude da extinção publicada na RPI 2606 de 15-12-2020 e considerando ausência de manifestação dentro dos prazos legais, informo que cabe ser mantida a extinção da patente e seus certificados, conforme o disposto no artigo 12, da resolução 113/2013.

(11) PI 9303757-0 B1

Código 24.10 - Manutenção da Extinção - Art. 78 inciso IV da LPI

(45) 02/05/2000

(73) The Goodyear Tire & Rubber Company (US)

Em virtude da extinção publicada na RPI 2606 de 15-12-2020 e considerando ausência de manifestação dentro dos prazos legais, informo que cabe ser mantida a extinção da patente e seus certificados, conforme o disposto no artigo 12, da resolução 113/2013.

(11) PI 9303758-9 B1

Código 24.10 - Manutenção da Extinção - Art. 78 inciso IV da LPI

(45) 24/11/1998

(73) The Goodyear Tire & Rubber Company (US)

Em virtude da extinção publicada na RPI 2606 de 15-12-2020 e considerando ausência de manifestação dentro dos prazos legais, informo que cabe ser mantida a extinção da patente e seus certificados, conforme o disposto no artigo 12, da resolução 113/2013.

(11) PI 9303759-7 B1

Código 24.10 - Manutenção da Extinção - Art. 78 inciso IV da LPI

(45) 13/07/1999

(73) Dana Corporation (US)

Em virtude da extinção publicada na RPI 2606 de 15-12-2020 e considerando ausência de manifestação dentro dos prazos legais, informo que cabe ser mantida a extinção da patente e seus certificados, conforme o disposto no artigo 12, da resolução 113/2013.

(11) PI 9303761-9 B1

Código 24.10 - Manutenção da Extinção - Art. 78 inciso IV da LPI

(45) 29/09/1998

(73) Lohr & Bromkamp GmbH (DE)

Em virtude da extinção publicada na RPI 2606 de 15-12-2020 e considerando ausência de manifestação dentro dos prazos legais, informo que cabe ser mantida a extinção da patente e seus certificados, conforme o disposto no artigo 12, da resolução 113/2013.

(11) PI 9303779-1 B1

Código 24.10 - Manutenção da Extinção - Art. 78 inciso IV da LPI

(45) 21/03/2000

(73) Xerox Corporation (US)

Em virtude da extinção publicada na RPI 2606 de 15-12-2020 e considerando ausência de manifestação dentro dos prazos legais, informo que cabe ser mantida a extinção da patente e seus certificados, conforme o disposto no artigo 12, da resolução 113/2013.

(11) PI 9303785-6 B1

Código 24.10 - Manutenção da Extinção - Art. 78 inciso IV da LPI

(45) 21/03/2000

(73) Thomson Consumer Electronics, Inc (US)

Em virtude da extinção publicada na RPI 2606 de 15-12-2020 e considerando ausência de manifestação dentro dos prazos legais, informo que cabe ser mantida a extinção da patente e seus certificados, conforme o disposto no

artigo 12, da resolução 113/2013.

(11) PI 9303788-0 B1

Código 24.10 - Manutenção da Extinção - Art. 78 inciso IV da LPI

(45) 23/02/1999

(73) Xerox Corporation (US)

Em virtude da extinção publicada na RPI 2606 de 15-12-2020 e considerando ausência de manifestação dentro dos prazos legais, informo que cabe ser mantida a extinção da patente e seus certificados, conforme o disposto no artigo 12, da resolução 113/2013.

(11) PI 9303811-9 B1

Código 24.10 - Manutenção da Extinção - Art. 78 inciso IV da LPI

(45) 30/05/2000

(73) Cooper Power Systems, Inc. (US)

Em virtude da extinção publicada na RPI 2606 de 15-12-2020 e considerando ausência de manifestação dentro dos prazos legais, informo que cabe ser mantida a extinção da patente e seus certificados, conforme o disposto no artigo 12, da resolução 113/2013.

(11) PI 9303815-1 B1

Código 24.10 - Manutenção da Extinção - Art. 78 inciso IV da LPI

(45) 27/07/1999

(73) Philip Morris Products, Inc. (US)

Em virtude da extinção publicada na RPI 2606 de 15-12-2020 e considerando ausência de manifestação dentro dos prazos legais, informo que cabe ser mantida a extinção da patente e seus certificados, conforme o disposto no artigo 12, da resolução 113/2013.

(11) PI 9303816-0 B1

Código 24.10 - Manutenção da Extinção - Art. 78 inciso IV da LPI

(45) 25/08/1998

(73) Gebrueder Mueller Apparatebau GmbH & Co. KG (DE)

Em virtude da extinção publicada na RPI 2606 de 15-12-2020 e considerando ausência de manifestação dentro dos prazos legais, informo que cabe ser mantida a extinção da patente e seus certificados, conforme o disposto no artigo 12, da resolução 113/2013.

(11) PI 9303819-4 B1

Código 24.10 - Manutenção da Extinção - Art. 78 inciso IV da LPI

(45) 01/06/1999

(73) Sanyo Electric CO, Ltd (JP)

Em virtude da extinção publicada na RPI 2606 de 15-12-2020 e considerando ausência de manifestação dentro dos prazos legais, informo que cabe ser mantida a extinção da patente e seus certificados, conforme o disposto no artigo 12, da resolução 113/2013.

(11) PI 9303821-6 B1

Código 24.10 - Manutenção da Extinção - Art. 78 inciso IV da LPI

(45) 24/11/1998

(73) Dana Corporation (US)

Em virtude da extinção publicada na RPI 2606 de 15-12-2020 e considerando ausência de manifestação dentro dos prazos legais, informo que cabe ser mantida a extinção da patente e seus certificados, conforme o disposto no artigo 12, da resolução 113/2013.

(11) PI 9303831-3 B1

Código 24.10 - Manutenção da Extinção - Art. 78 inciso IV da LPI

(45) 21/03/2000

(73) Goldstar Co., Ltd (KR)

Em virtude da extinção publicada na RPI 2606 de 15-12-2020 e considerando ausência de manifestação dentro dos prazos legais, informo que cabe ser mantida a extinção da patente e seus certificados, conforme o disposto no artigo 12, da resolução 113/2013.

(11) PI 9303836-4 B1

Código 24.10 - Manutenção da Extinção - Art. 78 inciso IV da LPI

(45) 13/07/1999

(73) The Goodyear Tire & Rubber Company (US)

Em virtude da extinção publicada na RPI 2606 de 15-12-2020 e considerando ausência de manifestação dentro dos prazos legais, informo que cabe ser mantida a extinção da patente e seus certificados, conforme o disposto no artigo 12, da resolução 113/2013.

(11) PI 9303840-2 B1

Código 24.10 - Manutenção da Extinção - Art. 78 inciso IV da LPI

(45) 15/06/1999

(73) GKN Automotive AG (DE)

Em virtude da extinção publicada na RPI 2606 de 15-12-2020 e considerando ausência de manifestação dentro dos prazos legais, informo que cabe ser mantida a extinção da patente e seus certificados, conforme o disposto no artigo 12, da resolução 113/2013.

(11) PI 9303841-0 B1

Código 24.10 - Manutenção da Extinção - Art. 78 inciso IV da LPI

(45) 27/07/1999

(73) Monique Wenmaekers (FR) ; Edmond Wenmaekers (FR)

Em virtude da extinção publicada na RPI 2606 de 15-12-2020 e considerando ausência de manifestação dentro dos prazos legais, informo que cabe ser mantida a extinção da patente e seus certificados, conforme o disposto no artigo 12, da resolução 113/2013.

(11) PI 9303843-7 B1

Código 24.10 - Manutenção da Extinção - Art. 78 inciso IV da LPI

(45) 24/11/1998

(73) Xerox Corporation (US)

Em virtude da extinção publicada na RPI 2606 de 15-12-2020 e considerando

ausência de manifestação dentro dos prazos legais, informo que cabe ser mantida a extinção da patente e seus certificados, conforme o disposto no artigo 12, da resolução 113/2013.

(11) PI 9303847-0 B1

Código 24.10 - Manutenção da Extinção - Art. 78 inciso IV da LPI

(45) 29/12/1998

(73) Antonio Henrique Kramer (BR/SP)

Em virtude da extinção publicada na RPI 2606 de 15-12-2020 e considerando ausência de manifestação dentro dos prazos legais, informo que cabe ser mantida a extinção da patente e seus certificados, conforme o disposto no artigo 12, da resolução 113/2013.

(11) PI 9303851-8 B1

Código 24.10 - Manutenção da Extinção - Art. 78 inciso IV da LPI

(45) 03/11/1999

(73) The Goodyear Tire & Rubber Company (US)

Em virtude da extinção publicada na RPI 2606 de 15-12-2020 e considerando ausência de manifestação dentro dos prazos legais, informo que cabe ser mantida a extinção da patente e seus certificados, conforme o disposto no artigo 12, da resolução 113/2013.

(11) PI 9303863-1 B1

Código 24.10 - Manutenção da Extinção - Art. 78 inciso IV da LPI

(45) 30/03/1999

(73) Jack B. Meister (US)

Em virtude da extinção publicada na RPI 2606 de 15-12-2020 e considerando ausência de manifestação dentro dos prazos legais, informo que cabe ser mantida a extinção da patente e seus certificados, conforme o disposto no artigo 12, da resolução 113/2013.

(11) PI 9303864-0 B1

Código 24.10 - Manutenção da Extinção - Art. 78 inciso IV da LPI

(45) 10/08/1999

(73) Weber S.r.l (IT)

Em virtude da extinção publicada na RPI 2606 de 15-12-2020 e considerando ausência de manifestação dentro dos prazos legais, informo que cabe ser mantida a extinção da patente e seus certificados, conforme o disposto no artigo 12, da resolução 113/2013.

(11) PI 9303873-9 B1

Código 24.10 - Manutenção da Extinção - Art. 78 inciso IV da LPI

(45) 30/11/1999

(73) The Goodyear Tire & Rubber Company (US)

Em virtude da extinção publicada na RPI 2606 de 15-12-2020 e considerando ausência de manifestação dentro dos prazos legais, informo que cabe ser mantida a extinção da patente e seus certificados, conforme o disposto no artigo 12, da resolução 113/2013.

(11) PI 9303891-7 B1	<p>Código 24.10 - Manutenção da Extinção - Art. 78 inciso IV da LPI (45) 01/06/1999 (73) Siemens Aktiengesellschaft (DE)</p> <p>Em virtude da extinção publicada na RPI 2606 de 15-12-2020 e considerando ausência de manifestação dentro dos prazos legais, informo que cabe ser mantida a extinção da patente e seus certificados, conforme o disposto no artigo 12, da resolução 113/2013.</p>
(11) PI 9303892-5 B1	<p>Código 24.10 - Manutenção da Extinção - Art. 78 inciso IV da LPI (45) 01/06/1999 (73) Siemens Aktiengesellschaft (DE)</p> <p>Em virtude da extinção publicada na RPI 2606 de 15-12-2020 e considerando ausência de manifestação dentro dos prazos legais, informo que cabe ser mantida a extinção da patente e seus certificados, conforme o disposto no artigo 12, da resolução 113/2013.</p>
(11) PI 9303899-2 B1	<p>Código 24.10 - Manutenção da Extinção - Art. 78 inciso IV da LPI (45) 16/05/2000 (73) Nihon Nohyaku Co., Ltd. (JP)</p> <p>Em virtude da extinção publicada na RPI 2606 de 15-12-2020 e considerando ausência de manifestação dentro dos prazos legais, informo que cabe ser mantida a extinção da patente e seus certificados, conforme o disposto no artigo 12, da resolução 113/2013.</p>
(11) PI 9303901-8 B1	<p>Código 24.10 - Manutenção da Extinção - Art. 78 inciso IV da LPI (45) 24/11/1998 (73) The Goodyear Tire & Rubber Company (US)</p> <p>Em virtude da extinção publicada na RPI 2606 de 15-12-2020 e considerando ausência de manifestação dentro dos prazos legais, informo que cabe ser mantida a extinção da patente e seus certificados, conforme o disposto no artigo 12, da resolução 113/2013.</p>
(11) PI 9303906-9 B1	<p>Código 24.10 - Manutenção da Extinção - Art. 78 inciso IV da LPI (45) 11/01/2000 (73) Fischerwerke Artur Fischer GmbH & Co.KG (DE)</p> <p>Em virtude da extinção publicada na RPI 2606 de 15-12-2020 e considerando ausência de manifestação dentro dos prazos legais, informo que cabe ser mantida a extinção da patente e seus certificados, conforme o disposto no artigo 12, da resolução 113/2013.</p>
(11) PI 9303909-3 B1	<p>Código 24.10 - Manutenção da Extinção - Art. 78 inciso IV da LPI (45) 27/07/1999</p>

(73) Delavan Inc. (US)

Em virtude da extinção publicada na RPI 2606 de 15-12-2020 e considerando ausência de manifestação dentro dos prazos legais, informo que cabe ser mantida a extinção da patente e seus certificados, conforme o disposto no artigo 12, da resolução 113/2013.

(11) PI 9303915-8 B1

Código 24.10 - Manutenção da Extinção - Art. 78 inciso IV da LPI

(45) 16/05/2000

(73) Koch (Cyprus) Limited (US)

Em virtude da extinção publicada na RPI 2606 de 15-12-2020 e considerando ausência de manifestação dentro dos prazos legais, informo que cabe ser mantida a extinção da patente e seus certificados, conforme o disposto no artigo 12, da resolução 113/2013.

(11) PI 9303921-2 B1

Código 24.10 - Manutenção da Extinção - Art. 78 inciso IV da LPI

(45) 30/06/1998

(73) Martin GMBH Fuer Umwelt- Und Energietechnik (DE)

Em virtude da extinção publicada na RPI 2606 de 15-12-2020 e considerando ausência de manifestação dentro dos prazos legais, informo que cabe ser mantida a extinção da patente e seus certificados, conforme o disposto no artigo 12, da resolução 113/2013.

(11) PI 9303929-8 B1

Código 24.10 - Manutenção da Extinção - Art. 78 inciso IV da LPI

(45) 24/11/1998

(73) Schoeller-Plast SA (CH)

Em virtude da extinção publicada na RPI 2606 de 15-12-2020 e considerando ausência de manifestação dentro dos prazos legais, informo que cabe ser mantida a extinção da patente e seus certificados, conforme o disposto no artigo 12, da resolução 113/2013.

(11) PI 9303937-9 B1

Código 24.10 - Manutenção da Extinção - Art. 78 inciso IV da LPI

(45) 24/11/1998

(73) The Goodyear Tire & Rubber Company (US)

Em virtude da extinção publicada na RPI 2606 de 15-12-2020 e considerando ausência de manifestação dentro dos prazos legais, informo que cabe ser mantida a extinção da patente e seus certificados, conforme o disposto no artigo 12, da resolução 113/2013.

(11) PI 9303940-9 B1

Código 24.10 - Manutenção da Extinção - Art. 78 inciso IV da LPI

(45) 01/06/1999

(73) Xerox Corporation (US)

Em virtude da extinção publicada na RPI 2606 de 15-12-2020 e considerando ausência de manifestação dentro dos prazos legais, informo que cabe ser

mantida a extinção da patente e seus certificados, conforme o disposto no artigo 12, da resolução 113/2013.

(11) PI 9303941-7 B1

Código 24.10 - Manutenção da Extinção - Art. 78 inciso IV da LPI

(45) 21/03/2000

(73) Xerox Corporation (US)

Em virtude da extinção publicada na RPI 2606 de 15-12-2020 e considerando ausência de manifestação dentro dos prazos legais, informo que cabe ser mantida a extinção da patente e seus certificados, conforme o disposto no artigo 12, da resolução 113/2013.

(11) PI 9303943-3 B1

Código 24.10 - Manutenção da Extinção - Art. 78 inciso IV da LPI

(45) 21/03/2000

(73) Otto Bock Orthopaedische Industrie Besitz - Und
Verwaltungs-Kommanditgesellschaft (DE)

Em virtude da extinção publicada na RPI 2606 de 15-12-2020 e considerando ausência de manifestação dentro dos prazos legais, informo que cabe ser mantida a extinção da patente e seus certificados, conforme o disposto no artigo 12, da resolução 113/2013.

(11) PI 9303945-0 B1

Código 24.10 - Manutenção da Extinção - Art. 78 inciso IV da LPI

(45) 24/11/1998

(73) Mannesmann Kienzle GmbH (DE)

Em virtude da extinção publicada na RPI 2606 de 15-12-2020 e considerando ausência de manifestação dentro dos prazos legais, informo que cabe ser mantida a extinção da patente e seus certificados, conforme o disposto no artigo 12, da resolução 113/2013.

(11) PI 9303947-6 B1

Código 24.10 - Manutenção da Extinção - Art. 78 inciso IV da LPI

(45) 24/11/1998

(73) Robert Bosch GmbH (DE)

Em virtude da extinção publicada na RPI 2606 de 15-12-2020 e considerando ausência de manifestação dentro dos prazos legais, informo que cabe ser mantida a extinção da patente e seus certificados, conforme o disposto no artigo 12, da resolução 113/2013.

(11) PI 9303958-1 B1

Código 24.10 - Manutenção da Extinção - Art. 78 inciso IV da LPI

(45) 25/08/1998

(73) Bridgestone/Firestone, Inc. (US)

Em virtude da extinção publicada na RPI 2606 de 15-12-2020 e considerando ausência de manifestação dentro dos prazos legais, informo que cabe ser mantida a extinção da patente e seus certificados, conforme o disposto no artigo 12, da resolução 113/2013.

(11) PI 9303964-6 B1	Código 24.10 - Manutenção da Extinção - Art. 78 inciso IV da LPI (45) 21/09/1999 (73) Telefonaktiebolaget L.M. Ericsson (SE) Em virtude da extinção publicada na RPI 2606 de 15-12-2020 e considerando ausência de manifestação dentro dos prazos legais, informo que cabe ser mantida a extinção da patente e seus certificados, conforme o disposto no artigo 12, da resolução 113/2013.
(11) PI 9303966-2 B1	Código 24.10 - Manutenção da Extinção - Art. 78 inciso IV da LPI (45) 24/11/1998 (73) Riverwood International Corporation (US) Em virtude da extinção publicada na RPI 2606 de 15-12-2020 e considerando ausência de manifestação dentro dos prazos legais, informo que cabe ser mantida a extinção da patente e seus certificados, conforme o disposto no artigo 12, da resolução 113/2013.
(11) PI 9303981-6 B1	Código 24.10 - Manutenção da Extinção - Art. 78 inciso IV da LPI (45) 16/05/2000 (73) Xerox Corporation (US) Em virtude da extinção publicada na RPI 2606 de 15-12-2020 e considerando ausência de manifestação dentro dos prazos legais, informo que cabe ser mantida a extinção da patente e seus certificados, conforme o disposto no artigo 12, da resolução 113/2013.
(11) PI 9303994-8 B1	Código 24.10 - Manutenção da Extinção - Art. 78 inciso IV da LPI (45) 29/09/1998 (73) GKN Automotive AG (DE) Em virtude da extinção publicada na RPI 2606 de 15-12-2020 e considerando ausência de manifestação dentro dos prazos legais, informo que cabe ser mantida a extinção da patente e seus certificados, conforme o disposto no artigo 12, da resolução 113/2013.
(11) PI 9303995-6 B1	Código 24.10 - Manutenção da Extinção - Art. 78 inciso IV da LPI (45) 02/05/2000 (73) Timothy A. Kershenstine (US) Em virtude da extinção publicada na RPI 2606 de 15-12-2020 e considerando ausência de manifestação dentro dos prazos legais, informo que cabe ser mantida a extinção da patente e seus certificados, conforme o disposto no artigo 12, da resolução 113/2013.
(11) PI 9304034-2 B1	Código 24.10 - Manutenção da Extinção - Art. 78 inciso IV da LPI (45) 03/11/1999

(73) Empresa Brasileira de Compressores S/A - Embraco (BR/SC)
Em virtude da extinção publicada na RPI 2606 de 15-12-2020 e considerando ausência de manifestação dentro dos prazos legais, informo que cabe ser mantida a extinção da patente e seus certificados, conforme o disposto no artigo 12, da resolução 113/2013.

(11) PI 9304045-8 B1

Código 24.10 - Manutenção da Extinção - Art. 78 inciso IV da LPI
(45) 10/08/1999
(73) Industrias Machina Zaccaria S/A (BR/SP)
Em virtude da extinção publicada na RPI 2606 de 15-12-2020 e considerando ausência de manifestação dentro dos prazos legais, informo que cabe ser mantida a extinção da patente e seus certificados, conforme o disposto no artigo 12, da resolução 113/2013.

(11) PI 9304052-0 B1

Código 24.10 - Manutenção da Extinção - Art. 78 inciso IV da LPI
(45) 30/05/2000
(73) Atlantic Research Corporation (US)
Em virtude da extinção publicada na RPI 2606 de 15-12-2020 e considerando ausência de manifestação dentro dos prazos legais, informo que cabe ser mantida a extinção da patente e seus certificados, conforme o disposto no artigo 12, da resolução 113/2013.

(11) PI 9304062-8 B1

Código 24.10 - Manutenção da Extinção - Art. 78 inciso IV da LPI
(45) 29/09/1998
(73) Pinhalense S/A Máquinas Agrícolas (BR/SP)
Em virtude da extinção publicada na RPI 2606 de 15-12-2020 e considerando ausência de manifestação dentro dos prazos legais, informo que cabe ser mantida a extinção da patente e seus certificados, conforme o disposto no artigo 12, da resolução 113/2013.

(11) PI 9304063-6 B1

Código 24.10 - Manutenção da Extinção - Art. 78 inciso IV da LPI
(45) 30/05/2000
(73) Alcides dos Santos Lisboa (BR/SP)
Em virtude da extinção publicada na RPI 2606 de 15-12-2020 e considerando ausência de manifestação dentro dos prazos legais, informo que cabe ser mantida a extinção da patente e seus certificados, conforme o disposto no artigo 12, da resolução 113/2013.

(11) PI 9304085-7 B1

Código 24.10 - Manutenção da Extinção - Art. 78 inciso IV da LPI
(45) 24/11/1998
(73) Eaton Corporation (US)
Em virtude da extinção publicada na RPI 2606 de 15-12-2020 e considerando ausência de manifestação dentro dos prazos legais, informo que cabe ser

mantida a extinção da patente e seus certificados, conforme o disposto no artigo 12, da resolução 113/2013.

(11) PI 9304086-5 B1

Código 24.10 - Manutenção da Extinção - Art. 78 inciso IV da LPI

(45) 29/09/1998

(73) Multibrás S/A Eletrodomésticos (BR/SP)

Em virtude da extinção publicada na RPI 2606 de 15-12-2020 e considerando ausência de manifestação dentro dos prazos legais, informo que cabe ser mantida a extinção da patente e seus certificados, conforme o disposto no artigo 12, da resolução 113/2013.

(11) PI 9304095-4 B1

Código 24.10 - Manutenção da Extinção - Art. 78 inciso IV da LPI

(45) 24/08/1999

(73) Frefer S/A. Ind. e Com. de Ferro e Aço (BR/SP)

Em virtude da extinção publicada na RPI 2606 de 15-12-2020 e considerando ausência de manifestação dentro dos prazos legais, informo que cabe ser mantida a extinção da patente e seus certificados, conforme o disposto no artigo 12, da resolução 113/2013.

(11) PI 9304101-2 B1

Código 24.10 - Manutenção da Extinção - Art. 78 inciso IV da LPI

(45) 30/06/1998

(73) Praxair Technology, Inc. (US)

Em virtude da extinção publicada na RPI 2606 de 15-12-2020 e considerando ausência de manifestação dentro dos prazos legais, informo que cabe ser mantida a extinção da patente e seus certificados, conforme o disposto no artigo 12, da resolução 113/2013.

(11) PI 9304125-0 B1

Código 24.10 - Manutenção da Extinção - Art. 78 inciso IV da LPI

(45) 29/09/1998

(73) GKN Automotive AG (DE)

Em virtude da extinção publicada na RPI 2606 de 15-12-2020 e considerando ausência de manifestação dentro dos prazos legais, informo que cabe ser mantida a extinção da patente e seus certificados, conforme o disposto no artigo 12, da resolução 113/2013.

(11) PI 9304126-8 B1

Código 24.10 - Manutenção da Extinção - Art. 78 inciso IV da LPI

(45) 30/05/2000

(73) Ciba Specialty Chemicals Holding INC. - Ciba Spezialitätenchemie Holding AG - Ciba Spécialités Chimiques Holding SA (CH)

Em virtude da extinção publicada na RPI 2606 de 15-12-2020 e considerando ausência de manifestação dentro dos prazos legais, informo que cabe ser mantida a extinção da patente e seus certificados, conforme o disposto no artigo 12, da resolução 113/2013.

-
- (11) PI 9304135-7 B1** Código 24.10 - Manutenção da Extinção - Art. 78 inciso IV da LPI
(45) 29/12/1998
(73) Modine Manufacturing Company (US)
Em virtude da extinção publicada na RPI 2606 de 15-12-2020 e considerando ausência de manifestação dentro dos prazos legais, informo que cabe ser mantida a extinção da patente e seus certificados, conforme o disposto no artigo 12, da resolução 113/2013.
-
- (11) PI 9304152-7 B1** Código 24.10 - Manutenção da Extinção - Art. 78 inciso IV da LPI
(45) 29/09/1998
(73) Focke & Co. (GMBH & CO.) (DE)
Em virtude da extinção publicada na RPI 2606 de 15-12-2020 e considerando ausência de manifestação dentro dos prazos legais, informo que cabe ser mantida a extinção da patente e seus certificados, conforme o disposto no artigo 12, da resolução 113/2013.
-
- (11) PI 9304163-2 B1** Código 24.10 - Manutenção da Extinção - Art. 78 inciso IV da LPI
(45) 24/11/1998
(73) Isover Saint-Gobain (FR)
Em virtude da extinção publicada na RPI 2606 de 15-12-2020 e considerando ausência de manifestação dentro dos prazos legais, informo que cabe ser mantida a extinção da patente e seus certificados, conforme o disposto no artigo 12, da resolução 113/2013.
-
- (11) PI 9304173-0 B1** Código 24.10 - Manutenção da Extinção - Art. 78 inciso IV da LPI
(45) 11/01/2000
(73) Mitsubishi Jukogyo Kabushiki Kaisha (JP)
Em virtude da extinção publicada na RPI 2606 de 15-12-2020 e considerando ausência de manifestação dentro dos prazos legais, informo que cabe ser mantida a extinção da patente e seus certificados, conforme o disposto no artigo 12, da resolução 113/2013.
-
- (11) PI 9304183-7 B1** Código 24.10 - Manutenção da Extinção - Art. 78 inciso IV da LPI
(45) 19/10/1999
(73) Honda Giken Kogyo Kabushiki Kaisha (em inglês) Honda Motor Co., Ltd) (JP) ; Marubishi Yuka Kogyo Kabushiki Kaisha (em inglês: Marubishi Oil Chemical Co., Ltd.) (JP)
Em virtude da extinção publicada na RPI 2606 de 15-12-2020 e considerando ausência de manifestação dentro dos prazos legais, informo que cabe ser mantida a extinção da patente e seus certificados, conforme o disposto no artigo 12, da resolução 113/2013.

(11) PI 9304187-0 B1	<p>Código 24.10 - Manutenção da Extinção - Art. 78 inciso IV da LPI (45) 24/11/1998 (73) PBR Automotive PTY. Ltd (AU) Em virtude da extinção publicada na RPI 2606 de 15-12-2020 e considerando ausência de manifestação dentro dos prazos legais, informo que cabe ser mantida a extinção da patente e seus certificados, conforme o disposto no artigo 12, da resolução 113/2013.</p>
(11) PI 9304212-4 B1	<p>Código 24.10 - Manutenção da Extinção - Art. 78 inciso IV da LPI (45) 21/03/2000 (73) Bayer CropScience AG (DE) Em virtude da extinção publicada na RPI 2606 de 15-12-2020 e considerando ausência de manifestação dentro dos prazos legais, informo que cabe ser mantida a extinção da patente e seus certificados, conforme o disposto no artigo 12, da resolução 113/2013.</p>
(11) PI 9304232-9 B1	<p>Código 24.10 - Manutenção da Extinção - Art. 78 inciso IV da LPI (45) 27/07/1999 (73) The Goodyear Tire & Rubber Company (US) Em virtude da extinção publicada na RPI 2606 de 15-12-2020 e considerando ausência de manifestação dentro dos prazos legais, informo que cabe ser mantida a extinção da patente e seus certificados, conforme o disposto no artigo 12, da resolução 113/2013.</p>
(11) PI 9304233-7 B1	<p>Código 24.10 - Manutenção da Extinção - Art. 78 inciso IV da LPI (45) 24/11/1998 (73) Focke & Co. (GMBH & CO.) (DE) Em virtude da extinção publicada na RPI 2606 de 15-12-2020 e considerando ausência de manifestação dentro dos prazos legais, informo que cabe ser mantida a extinção da patente e seus certificados, conforme o disposto no artigo 12, da resolução 113/2013.</p>
(11) PI 9304236-1 B1	<p>Código 24.10 - Manutenção da Extinção - Art. 78 inciso IV da LPI (45) 21/03/2000 (73) Technological Resources Pty. Limited (AU) Em virtude da extinção publicada na RPI 2606 de 15-12-2020 e considerando ausência de manifestação dentro dos prazos legais, informo que cabe ser mantida a extinção da patente e seus certificados, conforme o disposto no artigo 12, da resolução 113/2013.</p>
(11) PI 9304237-0 B1	<p>Código 24.10 - Manutenção da Extinção - Art. 78 inciso IV da LPI (45) 24/08/1999 (73) Solvay Deutschland GmbH (DE)</p>

Em virtude da extinção publicada na RPI 2606 de 15-12-2020 e considerando ausência de manifestação dentro dos prazos legais, informo que cabe ser mantida a extinção da patente e seus certificados, conforme o disposto no artigo 12, da resolução 113/2013.

(11) PI 9304243-4 B1

Código 24.10 - Manutenção da Extinção - Art. 78 inciso IV da LPI

(45) 30/06/1998

(73) McCain Foods (Aust) Pty. Ltd (AU)

Em virtude da extinção publicada na RPI 2606 de 15-12-2020 e considerando ausência de manifestação dentro dos prazos legais, informo que cabe ser mantida a extinção da patente e seus certificados, conforme o disposto no artigo 12, da resolução 113/2013.

(11) PI 9304249-3 B1

Código 24.10 - Manutenção da Extinção - Art. 78 inciso IV da LPI

(45) 21/03/2000

(73) Nalco Company (US)

Em virtude da extinção publicada na RPI 2606 de 15-12-2020 e considerando ausência de manifestação dentro dos prazos legais, informo que cabe ser mantida a extinção da patente e seus certificados, conforme o disposto no artigo 12, da resolução 113/2013.

(11) PI 9304250-7 B1

Código 24.10 - Manutenção da Extinção - Art. 78 inciso IV da LPI

(45) 19/10/1999

(73) Rhone-Poulenc Chimie (FR)

Em virtude da extinção publicada na RPI 2606 de 15-12-2020 e considerando ausência de manifestação dentro dos prazos legais, informo que cabe ser mantida a extinção da patente e seus certificados, conforme o disposto no artigo 12, da resolução 113/2013.

(11) PI 9304251-5 B1

Código 24.10 - Manutenção da Extinção - Art. 78 inciso IV da LPI

(45) 27/07/1999

(73) Norsk Hydro a.s (NO)

Em virtude da extinção publicada na RPI 2606 de 15-12-2020 e considerando ausência de manifestação dentro dos prazos legais, informo que cabe ser mantida a extinção da patente e seus certificados, conforme o disposto no artigo 12, da resolução 113/2013.

(11) PI 9304256-6 B1

Código 24.10 - Manutenção da Extinção - Art. 78 inciso IV da LPI

(45) 21/03/2000

(73) Technological Resources Pty. Limited (AU)

Em virtude da extinção publicada na RPI 2606 de 15-12-2020 e considerando ausência de manifestação dentro dos prazos legais, informo que cabe ser mantida a extinção da patente e seus certificados, conforme o disposto no

artigo 12, da resolução 113/2013.

(11) PI 9304259-0 B1

Código 24.10 - Manutenção da Extinção - Art. 78 inciso IV da LPI

(45) 24/11/1998

(73) Schott Glaswerke (DE)

Em virtude da extinção publicada na RPI 2606 de 15-12-2020 e considerando ausência de manifestação dentro dos prazos legais, informo que cabe ser mantida a extinção da patente e seus certificados, conforme o disposto no artigo 12, da resolução 113/2013.

(11) PI 9304268-0 B1

Código 24.10 - Manutenção da Extinção - Art. 78 inciso IV da LPI

(45) 25/08/1998

(73) Mauser-Werke GmbH (DE)

Em virtude da extinção publicada na RPI 2606 de 15-12-2020 e considerando ausência de manifestação dentro dos prazos legais, informo que cabe ser mantida a extinção da patente e seus certificados, conforme o disposto no artigo 12, da resolução 113/2013.

(11) PI 9304273-6 B1

Código 24.10 - Manutenção da Extinção - Art. 78 inciso IV da LPI

(45) 25/08/1998

(73) Cooper-Standard Automotive Inc. (US)

Em virtude da extinção publicada na RPI 2606 de 15-12-2020 e considerando ausência de manifestação dentro dos prazos legais, informo que cabe ser mantida a extinção da patente e seus certificados, conforme o disposto no artigo 12, da resolução 113/2013.

(11) PI 9304277-9 B1

Código 24.10 - Manutenção da Extinção - Art. 78 inciso IV da LPI

(45) 10/08/1999

(73) Gentex Corporation (US)

Em virtude da extinção publicada na RPI 2606 de 15-12-2020 e considerando ausência de manifestação dentro dos prazos legais, informo que cabe ser mantida a extinção da patente e seus certificados, conforme o disposto no artigo 12, da resolução 113/2013.

(11) PI 9304283-3 B1

Código 24.10 - Manutenção da Extinção - Art. 78 inciso IV da LPI

(45) 21/03/2000

(73) Maurício Martins de Almeida (BR/MG)

Em virtude da extinção publicada na RPI 2606 de 15-12-2020 e considerando ausência de manifestação dentro dos prazos legais, informo que cabe ser mantida a extinção da patente e seus certificados, conforme o disposto no artigo 12, da resolução 113/2013.

(11) PI 9304284-1 B1

Código 24.10 - Manutenção da Extinção - Art. 78 inciso IV da LPI

(45) 04/04/2000

(73) Sasazaki Indústria e Comércio Ltda (BR/SP)

Em virtude da extinção publicada na RPI 2606 de 15-12-2020 e considerando ausência de manifestação dentro dos prazos legais, informo que cabe ser mantida a extinção da patente e seus certificados, conforme o disposto no artigo 12, da resolução 113/2013.

(11) PI 9304302-3 B1

Código 24.10 - Manutenção da Extinção - Art. 78 inciso IV da LPI

(45) 11/01/2000

(73) Xerox Corporation (US)

Em virtude da extinção publicada na RPI 2606 de 15-12-2020 e considerando ausência de manifestação dentro dos prazos legais, informo que cabe ser mantida a extinção da patente e seus certificados, conforme o disposto no artigo 12, da resolução 113/2013.

(11) PI 9304320-1 B1

Código 24.10 - Manutenção da Extinção - Art. 78 inciso IV da LPI

(45) 29/09/1998

(73) ZF Sachs AG (DE)

Em virtude da extinção publicada na RPI 2606 de 15-12-2020 e considerando ausência de manifestação dentro dos prazos legais, informo que cabe ser mantida a extinção da patente e seus certificados, conforme o disposto no artigo 12, da resolução 113/2013.

(11) PI 9304323-6 B1

Código 24.10 - Manutenção da Extinção - Art. 78 inciso IV da LPI

(45) 24/11/1998

(73) Hoogovens Staal BV. (NL)

Em virtude da extinção publicada na RPI 2606 de 15-12-2020 e considerando ausência de manifestação dentro dos prazos legais, informo que cabe ser mantida a extinção da patente e seus certificados, conforme o disposto no artigo 12, da resolução 113/2013.

(11) PI 9304325-2 B1

Código 24.10 - Manutenção da Extinção - Art. 78 inciso IV da LPI

(45) 29/09/1998

(73) Metzeler Automotive Profiles GmbH (DE)

Em virtude da extinção publicada na RPI 2606 de 15-12-2020 e considerando ausência de manifestação dentro dos prazos legais, informo que cabe ser mantida a extinção da patente e seus certificados, conforme o disposto no artigo 12, da resolução 113/2013.

(11) PI 9304328-7 B1

Código 24.10 - Manutenção da Extinção - Art. 78 inciso IV da LPI

(45) 30/05/2000

(73) Institut Français du Petrole (FR)

Em virtude da extinção publicada na RPI 2606 de 15-12-2020 e considerando

ausência de manifestação dentro dos prazos legais, informo que cabe ser mantida a extinção da patente e seus certificados, conforme o disposto no artigo 12, da resolução 113/2013.

(11) PI 9304333-3 B1

Código 24.10 - Manutenção da Extinção - Art. 78 inciso IV da LPI

(45) 30/06/1998

(73) Praxair Technology, Inc. (US)

Em virtude da extinção publicada na RPI 2606 de 15-12-2020 e considerando ausência de manifestação dentro dos prazos legais, informo que cabe ser mantida a extinção da patente e seus certificados, conforme o disposto no artigo 12, da resolução 113/2013.

(11) PI 9304341-4 B1

Código 24.10 - Manutenção da Extinção - Art. 78 inciso IV da LPI

(45) 21/09/1999

(73) Albany International Corporation (US)

Em virtude da extinção publicada na RPI 2606 de 15-12-2020 e considerando ausência de manifestação dentro dos prazos legais, informo que cabe ser mantida a extinção da patente e seus certificados, conforme o disposto no artigo 12, da resolução 113/2013.

(11) PI 9304363-5 B1

Código 24.10 - Manutenção da Extinção - Art. 78 inciso IV da LPI

(45) 13/07/1999

(73) National Coupling Company, Inc (US)

Em virtude da extinção publicada na RPI 2606 de 15-12-2020 e considerando ausência de manifestação dentro dos prazos legais, informo que cabe ser mantida a extinção da patente e seus certificados, conforme o disposto no artigo 12, da resolução 113/2013.

(11) PI 9304367-8 B1

Código 24.10 - Manutenção da Extinção - Art. 78 inciso IV da LPI

(45) 02/05/2000

(73) Karl Fischer Industrieanlagen GmbH (DE)

Em virtude da extinção publicada na RPI 2606 de 15-12-2020 e considerando ausência de manifestação dentro dos prazos legais, informo que cabe ser mantida a extinção da patente e seus certificados, conforme o disposto no artigo 12, da resolução 113/2013.

(11) PI 9304369-4 B1

Código 24.10 - Manutenção da Extinção - Art. 78 inciso IV da LPI

(45) 30/05/2000

(73) IMI Cornelius Brasil Ltda (BR/RJ)

Em virtude da extinção publicada na RPI 2606 de 15-12-2020 e considerando ausência de manifestação dentro dos prazos legais, informo que cabe ser mantida a extinção da patente e seus certificados, conforme o disposto no artigo 12, da resolução 113/2013.

-
- (11) PI 9304379-1 B1** Código 24.10 - Manutenção da Extinção - Art. 78 inciso IV da LPI
(45) 02/05/2000
(73) Hampshire Chemical Corp. (US)
Em virtude da extinção publicada na RPI 2606 de 15-12-2020 e considerando ausência de manifestação dentro dos prazos legais, informo que cabe ser mantida a extinção da patente e seus certificados, conforme o disposto no artigo 12, da resolução 113/2013.
-
- (11) PI 9304385-6 B1** Código 24.10 - Manutenção da Extinção - Art. 78 inciso IV da LPI
(45) 16/05/2000
(73) Sony Corporation (JP)
Em virtude da extinção publicada na RPI 2606 de 15-12-2020 e considerando ausência de manifestação dentro dos prazos legais, informo que cabe ser mantida a extinção da patente e seus certificados, conforme o disposto no artigo 12, da resolução 113/2013.
-
- (11) PI 9304397-0 B1** Código 24.10 - Manutenção da Extinção - Art. 78 inciso IV da LPI
(45) 25/08/1998
(73) Dieter Kirschdorf (DE)
Em virtude da extinção publicada na RPI 2606 de 15-12-2020 e considerando ausência de manifestação dentro dos prazos legais, informo que cabe ser mantida a extinção da patente e seus certificados, conforme o disposto no artigo 12, da resolução 113/2013.
-
- (11) PI 9304398-8 B1** Código 24.10 - Manutenção da Extinção - Art. 78 inciso IV da LPI
(45) 21/03/2000
(73) FMC Corporation (US)
Em virtude da extinção publicada na RPI 2606 de 15-12-2020 e considerando ausência de manifestação dentro dos prazos legais, informo que cabe ser mantida a extinção da patente e seus certificados, conforme o disposto no artigo 12, da resolução 113/2013.
-
- (11) PI 9304401-1 B1** Código 24.10 - Manutenção da Extinção - Art. 78 inciso IV da LPI
(45) 30/05/2000
(73) FMC Corporation (US)
Em virtude da extinção publicada na RPI 2606 de 15-12-2020 e considerando ausência de manifestação dentro dos prazos legais, informo que cabe ser mantida a extinção da patente e seus certificados, conforme o disposto no artigo 12, da resolução 113/2013.
-
- (11) PI 9304411-9 B1** Código 24.10 - Manutenção da Extinção - Art. 78 inciso IV da LPI
(45) 21/03/2000

(73) The Whitaker Corporation (US)

Em virtude da extinção publicada na RPI 2606 de 15-12-2020 e considerando ausência de manifestação dentro dos prazos legais, informo que cabe ser mantida a extinção da patente e seus certificados, conforme o disposto no artigo 12, da resolução 113/2013.

(11) PI 9304423-2 B1

Código 24.10 - Manutenção da Extinção - Art. 78 inciso IV da LPI

(45) 24/11/1998

(73) Single Buoy Moorings Inc. (CH)

Em virtude da extinção publicada na RPI 2606 de 15-12-2020 e considerando ausência de manifestação dentro dos prazos legais, informo que cabe ser mantida a extinção da patente e seus certificados, conforme o disposto no artigo 12, da resolução 113/2013.

(11) PI 9304425-9 B1

Código 24.10 - Manutenção da Extinção - Art. 78 inciso IV da LPI

(45) 30/11/1999

(73) Xerox Corporation (US)

Em virtude da extinção publicada na RPI 2606 de 15-12-2020 e considerando ausência de manifestação dentro dos prazos legais, informo que cabe ser mantida a extinção da patente e seus certificados, conforme o disposto no artigo 12, da resolução 113/2013.

(11) PI 9304426-7 B1

Código 24.10 - Manutenção da Extinção - Art. 78 inciso IV da LPI

(45) 30/11/1999

(73) Xerox Corporation (US)

Em virtude da extinção publicada na RPI 2606 de 15-12-2020 e considerando ausência de manifestação dentro dos prazos legais, informo que cabe ser mantida a extinção da patente e seus certificados, conforme o disposto no artigo 12, da resolução 113/2013.

(11) PI 9304435-6 B1

Código 24.10 - Manutenção da Extinção - Art. 78 inciso IV da LPI

(45) 21/03/2000

(73) Enichem Synthesis S.p.A (IT)

Em virtude da extinção publicada na RPI 2606 de 15-12-2020 e considerando ausência de manifestação dentro dos prazos legais, informo que cabe ser mantida a extinção da patente e seus certificados, conforme o disposto no artigo 12, da resolução 113/2013.

(11) PI 9304452-6 B1

Código 24.10 - Manutenção da Extinção - Art. 78 inciso IV da LPI

(45) 30/05/2000

(73) Shionogi & Co., Ltd. (JP)

Em virtude da extinção publicada na RPI 2606 de 15-12-2020 e considerando ausência de manifestação dentro dos prazos legais, informo que cabe ser

mantida a extinção da patente e seus certificados, conforme o disposto no artigo 12, da resolução 113/2013.

(11) PI 9304465-8 B1

Código 24.10 - Manutenção da Extinção - Art. 78 inciso IV da LPI
(45) 25/08/1998
(73) Sotralentz S.A (FR)

Em virtude da extinção publicada na RPI 2606 de 15-12-2020 e considerando ausência de manifestação dentro dos prazos legais, informo que cabe ser mantida a extinção da patente e seus certificados, conforme o disposto no artigo 12, da resolução 113/2013.

(11) PI 9304472-0 B1

Código 24.10 - Manutenção da Extinção - Art. 78 inciso IV da LPI
(45) 11/01/2000
(73) Metalúrgica Pampa Indústria e Comércio Ltda. (BR/RS)

Em virtude da extinção publicada na RPI 2606 de 15-12-2020 e considerando ausência de manifestação dentro dos prazos legais, informo que cabe ser mantida a extinção da patente e seus certificados, conforme o disposto no artigo 12, da resolução 113/2013.

(11) PI 9304473-9 B1

Código 24.10 - Manutenção da Extinção - Art. 78 inciso IV da LPI
(45) 25/08/1998
(73) Rohm And Haas Company (US)

Em virtude da extinção publicada na RPI 2606 de 15-12-2020 e considerando ausência de manifestação dentro dos prazos legais, informo que cabe ser mantida a extinção da patente e seus certificados, conforme o disposto no artigo 12, da resolução 113/2013.

(11) PI 9304480-1 B1

Código 24.10 - Manutenção da Extinção - Art. 78 inciso IV da LPI
(45) 21/09/1999
(73) Focke & Co. (GMBH & CO.) (DE)

Em virtude da extinção publicada na RPI 2606 de 15-12-2020 e considerando ausência de manifestação dentro dos prazos legais, informo que cabe ser mantida a extinção da patente e seus certificados, conforme o disposto no artigo 12, da resolução 113/2013.

(11) PI 9304486-0 B1

Código 24.10 - Manutenção da Extinção - Art. 78 inciso IV da LPI
(45) 21/03/2000
(73) Fischerwerke Artur Fischer GmbH & Co.KG (DE)

Em virtude da extinção publicada na RPI 2606 de 15-12-2020 e considerando ausência de manifestação dentro dos prazos legais, informo que cabe ser mantida a extinção da patente e seus certificados, conforme o disposto no artigo 12, da resolução 113/2013.

(11) PI 9304491-7 B1	Código 24.10 - Manutenção da Extinção - Art. 78 inciso IV da LPI (45) 24/11/1998 (73) Xerox Corporation (US) Em virtude da extinção publicada na RPI 2606 de 15-12-2020 e considerando ausência de manifestação dentro dos prazos legais, informo que cabe ser mantida a extinção da patente e seus certificados, conforme o disposto no artigo 12, da resolução 113/2013.
(11) PI 9304496-8 B1	Código 24.10 - Manutenção da Extinção - Art. 78 inciso IV da LPI (45) 13/06/2000 (73) Behr-Thomson-Dehnstoffregler GmbH & Co. (DE) Em virtude da extinção publicada na RPI 2606 de 15-12-2020 e considerando ausência de manifestação dentro dos prazos legais, informo que cabe ser mantida a extinção da patente e seus certificados, conforme o disposto no artigo 12, da resolução 113/2013.
(11) PI 9304500-0 B1	Código 24.10 - Manutenção da Extinção - Art. 78 inciso IV da LPI (45) 24/11/1998 (73) Carl Freudenberg (DE) Em virtude da extinção publicada na RPI 2606 de 15-12-2020 e considerando ausência de manifestação dentro dos prazos legais, informo que cabe ser mantida a extinção da patente e seus certificados, conforme o disposto no artigo 12, da resolução 113/2013.
(11) PI 9304526-3 B1	Código 24.10 - Manutenção da Extinção - Art. 78 inciso IV da LPI (45) 25/08/1998 (73) Dana Corporation (US) Em virtude da extinção publicada na RPI 2606 de 15-12-2020 e considerando ausência de manifestação dentro dos prazos legais, informo que cabe ser mantida a extinção da patente e seus certificados, conforme o disposto no artigo 12, da resolução 113/2013.
(11) PI 9304527-1 B1	Código 24.10 - Manutenção da Extinção - Art. 78 inciso IV da LPI (45) 13/06/2000 (73) Brown & Williamsom Tobacco Corporation (US) Em virtude da extinção publicada na RPI 2606 de 15-12-2020 e considerando ausência de manifestação dentro dos prazos legais, informo que cabe ser mantida a extinção da patente e seus certificados, conforme o disposto no artigo 12, da resolução 113/2013.
(11) PI 9304528-0 B1	Código 24.10 - Manutenção da Extinção - Art. 78 inciso IV da LPI (45) 13/07/1999 (73) MÁQUINAS AGRÍCOLAS JACTO S.A. (BR/SP)

Em virtude da extinção publicada na RPI 2606 de 15-12-2020 e considerando ausência de manifestação dentro dos prazos legais, informo que cabe ser mantida a extinção da patente e seus certificados, conforme o disposto no artigo 12, da resolução 113/2013.

(11) PI 9304532-8 B1

Código 24.10 - Manutenção da Extinção - Art. 78 inciso IV da LPI

(45) 29/09/1998

(73) Illinois Tool Works, Inc (US)

Em virtude da extinção publicada na RPI 2606 de 15-12-2020 e considerando ausência de manifestação dentro dos prazos legais, informo que cabe ser mantida a extinção da patente e seus certificados, conforme o disposto no artigo 12, da resolução 113/2013.

(11) PI 9304535-2 B1

Código 24.10 - Manutenção da Extinção - Art. 78 inciso IV da LPI

(45) 14/12/1999

(73) MÁQUINAS AGRÍCOLAS JACTO S.A. (BR/SP)

Em virtude da extinção publicada na RPI 2606 de 15-12-2020 e considerando ausência de manifestação dentro dos prazos legais, informo que cabe ser mantida a extinção da patente e seus certificados, conforme o disposto no artigo 12, da resolução 113/2013.

(11) PI 9304554-9 B1

Código 24.10 - Manutenção da Extinção - Art. 78 inciso IV da LPI

(45) 29/09/1998

(73) Dana Corporation (US)

Em virtude da extinção publicada na RPI 2606 de 15-12-2020 e considerando ausência de manifestação dentro dos prazos legais, informo que cabe ser mantida a extinção da patente e seus certificados, conforme o disposto no artigo 12, da resolução 113/2013.

(11) PI 9304566-2 B1

Código 24.10 - Manutenção da Extinção - Art. 78 inciso IV da LPI

(45) 13/07/1999

(73) Dana Corporation (US)

Em virtude da extinção publicada na RPI 2606 de 15-12-2020 e considerando ausência de manifestação dentro dos prazos legais, informo que cabe ser mantida a extinção da patente e seus certificados, conforme o disposto no artigo 12, da resolução 113/2013.

(11) PI 9304574-3 B1

Código 24.10 - Manutenção da Extinção - Art. 78 inciso IV da LPI

(45) 21/03/2000

(73) Husky Injection Molding Systems Ltd (CA)

Em virtude da extinção publicada na RPI 2606 de 15-12-2020 e considerando ausência de manifestação dentro dos prazos legais, informo que cabe ser mantida a extinção da patente e seus certificados, conforme o disposto no

artigo 12, da resolução 113/2013.

(11) PI 9304584-0 B1

Código 24.10 - Manutenção da Extinção - Art. 78 inciso IV da LPI

(45) 24/11/1998

(73) Soci  t   a Responsabilit   Limit  e Notion de Progres (FR)

Em virtude da extin  o publicada na RPI 2606 de 15-12-2020 e considerando aus  ncia de manifesta  o dentro dos prazos legais, informo que cabe ser mantida a extin  o da patente e seus certificados, conforme o disposto no artigo 12, da resolu  o 113/2013.

(11) PI 9304591-3 B1

Código 24.10 - Manuten  o da Extin  o - Art. 78 inciso IV da LPI

(45) 24/08/1999

(73) Santos Andira Industria. de M  veis Ltda. (BR/PR)

Em virtude da extin  o publicada na RPI 2606 de 15-12-2020 e considerando aus  ncia de manifesta  o dentro dos prazos legais, informo que cabe ser mantida a extin  o da patente e seus certificados, conforme o disposto no artigo 12, da resolu  o 113/2013.

(11) PI 9304607-3 B1

Código 24.10 - Manuten  o da Extin  o - Art. 78 inciso IV da LPI

(45) 02/05/2000

(73) Legrand (FR)

Em virtude da extin  o publicada na RPI 2606 de 15-12-2020 e considerando aus  ncia de manifesta  o dentro dos prazos legais, informo que cabe ser mantida a extin  o da patente e seus certificados, conforme o disposto no artigo 12, da resolu  o 113/2013.

(11) PI 9304608-1 B1

Código 24.10 - Manuten  o da Extin  o - Art. 78 inciso IV da LPI

(45) 26/05/1998

(73) Adilson Bosco Aguiar Teixeira (BR/SP) ; Nelson de Gois Monteiro (BR/SP)

Em virtude da extin  o publicada na RPI 2606 de 15-12-2020 e considerando aus  ncia de manifesta  o dentro dos prazos legais, informo que cabe ser mantida a extin  o da patente e seus certificados, conforme o disposto no artigo 12, da resolu  o 113/2013.

(11) PI 9304614-6 B1

Código 24.10 - Manuten  o da Extin  o - Art. 78 inciso IV da LPI

(45) 24/11/1998

(73) Sund-Emba BHS Ind  stria de M  quinas S/A (BR/PR)

Em virtude da extin  o publicada na RPI 2606 de 15-12-2020 e considerando aus  ncia de manifesta  o dentro dos prazos legais, informo que cabe ser mantida a extin  o da patente e seus certificados, conforme o disposto no artigo 12, da resolu  o 113/2013.

(11) PI 9304641-3 B1

Código 24.10 - Manuten  o da Extin  o - Art. 78 inciso IV da LPI

(45) 03/11/1999

(73) Eaton Corporation (US)

Em virtude da extinção publicada na RPI 2606 de 15-12-2020 e considerando ausência de manifestação dentro dos prazos legais, informo que cabe ser mantida a extinção da patente e seus certificados, conforme o disposto no artigo 12, da resolução 113/2013.

(11) PI 9304650-2 B1

Código 24.10 - Manutenção da Extinção - Art. 78 inciso IV da LPI

(45) 24/11/1998

(73) Multibrás S/A Eletrodomésticos (BR/SP)

Em virtude da extinção publicada na RPI 2606 de 15-12-2020 e considerando ausência de manifestação dentro dos prazos legais, informo que cabe ser mantida a extinção da patente e seus certificados, conforme o disposto no artigo 12, da resolução 113/2013.

(11) PI 9304652-9 B1

Código 24.10 - Manutenção da Extinção - Art. 78 inciso IV da LPI

(45) 29/09/1998

(73) Focke & Co. (GMBH & CO.) (DE)

Em virtude da extinção publicada na RPI 2606 de 15-12-2020 e considerando ausência de manifestação dentro dos prazos legais, informo que cabe ser mantida a extinção da patente e seus certificados, conforme o disposto no artigo 12, da resolução 113/2013.

(11) PI 9304665-0 B1

Código 24.10 - Manutenção da Extinção - Art. 78 inciso IV da LPI

(45) 24/11/1998

(73) De Beers Industrial Diamond Division (Proprietary) Limited (ZA)

Em virtude da extinção publicada na RPI 2606 de 15-12-2020 e considerando ausência de manifestação dentro dos prazos legais, informo que cabe ser mantida a extinção da patente e seus certificados, conforme o disposto no artigo 12, da resolução 113/2013.

(11) PI 9304670-7 B1

Código 24.10 - Manutenção da Extinção - Art. 78 inciso IV da LPI

(45) 21/03/2000

(73) Laboratórios B. Braun S.A (BR/RJ)

Em virtude da extinção publicada na RPI 2606 de 15-12-2020 e considerando ausência de manifestação dentro dos prazos legais, informo que cabe ser mantida a extinção da patente e seus certificados, conforme o disposto no artigo 12, da resolução 113/2013.

(11) PI 9304674-0 B1

Código 24.10 - Manutenção da Extinção - Art. 78 inciso IV da LPI

(45) 21/03/2000

(73) Nalco Company (US)

Em virtude da extinção publicada na RPI 2606 de 15-12-2020 e considerando

ausência de manifestação dentro dos prazos legais, informo que cabe ser mantida a extinção da patente e seus certificados, conforme o disposto no artigo 12, da resolução 113/2013.

(11) PI 9304686-3 B1

Código 24.10 - Manutenção da Extinção - Art. 78 inciso IV da LPI

(45) 10/08/1999

(73) Brown International Corporation (US)

Em virtude da extinção publicada na RPI 2606 de 15-12-2020 e considerando ausência de manifestação dentro dos prazos legais, informo que cabe ser mantida a extinção da patente e seus certificados, conforme o disposto no artigo 12, da resolução 113/2013.

(11) PI 9304692-8 B1

Código 24.10 - Manutenção da Extinção - Art. 78 inciso IV da LPI

(45) 29/12/1998

(73) Xerox Corporation (US)

Em virtude da extinção publicada na RPI 2606 de 15-12-2020 e considerando ausência de manifestação dentro dos prazos legais, informo que cabe ser mantida a extinção da patente e seus certificados, conforme o disposto no artigo 12, da resolução 113/2013.

(11) PI 9304694-4 B1

Código 24.10 - Manutenção da Extinção - Art. 78 inciso IV da LPI

(45) 29/09/1998

(73) Xerox Corporation (US)

Em virtude da extinção publicada na RPI 2606 de 15-12-2020 e considerando ausência de manifestação dentro dos prazos legais, informo que cabe ser mantida a extinção da patente e seus certificados, conforme o disposto no artigo 12, da resolução 113/2013.

(11) PI 9304695-2 B1

Código 24.10 - Manutenção da Extinção - Art. 78 inciso IV da LPI

(45) 29/09/1998

(73) Xerox Corporation (US)

Em virtude da extinção publicada na RPI 2606 de 15-12-2020 e considerando ausência de manifestação dentro dos prazos legais, informo que cabe ser mantida a extinção da patente e seus certificados, conforme o disposto no artigo 12, da resolução 113/2013.

(11) PI 9304697-9 B1

Código 24.10 - Manutenção da Extinção - Art. 78 inciso IV da LPI

(45) 29/09/1998

(73) Xerox Corporation (US)

Em virtude da extinção publicada na RPI 2606 de 15-12-2020 e considerando ausência de manifestação dentro dos prazos legais, informo que cabe ser mantida a extinção da patente e seus certificados, conforme o disposto no artigo 12, da resolução 113/2013.

-
- (11) PI 9304704-5 B1** Código 24.10 - Manutenção da Extinção - Art. 78 inciso IV da LPI
(45) 30/06/1998
(73) Fischerwerke Artur Fischer GmbH & Co.KG (DE)
Em virtude da extinção publicada na RPI 2606 de 15-12-2020 e considerando ausência de manifestação dentro dos prazos legais, informo que cabe ser mantida a extinção da patente e seus certificados, conforme o disposto no artigo 12, da resolução 113/2013.
-
- (11) PI 9304706-1 B1** Código 24.10 - Manutenção da Extinção - Art. 78 inciso IV da LPI
(45) 29/09/1998
(73) Jervis B. Webb International Company (US)
Em virtude da extinção publicada na RPI 2606 de 15-12-2020 e considerando ausência de manifestação dentro dos prazos legais, informo que cabe ser mantida a extinção da patente e seus certificados, conforme o disposto no artigo 12, da resolução 113/2013.
-
- (11) PI 9304711-8 B1** Código 24.10 - Manutenção da Extinção - Art. 78 inciso IV da LPI
(45) 25/08/1998
(73) Access Business Group International LLC (US)
Em virtude da extinção publicada na RPI 2606 de 15-12-2020 e considerando ausência de manifestação dentro dos prazos legais, informo que cabe ser mantida a extinção da patente e seus certificados, conforme o disposto no artigo 12, da resolução 113/2013.
-
- (11) PI 9304714-2 B1** Código 24.10 - Manutenção da Extinção - Art. 78 inciso IV da LPI
(45) 21/03/2000
(73) Degussa-Hüls Aktiengesellschaft (DE)
Em virtude da extinção publicada na RPI 2606 de 15-12-2020 e considerando ausência de manifestação dentro dos prazos legais, informo que cabe ser mantida a extinção da patente e seus certificados, conforme o disposto no artigo 12, da resolução 113/2013.
-
- (11) PI 9304715-0 B1** Código 24.10 - Manutenção da Extinção - Art. 78 inciso IV da LPI
(45) 21/09/1999
(73) Degussa - Hüls Aktiengesellschaft (DE)
Em virtude da extinção publicada na RPI 2606 de 15-12-2020 e considerando ausência de manifestação dentro dos prazos legais, informo que cabe ser mantida a extinção da patente e seus certificados, conforme o disposto no artigo 12, da resolução 113/2013.
-
- (11) PI 9304716-9 B1** Código 24.10 - Manutenção da Extinção - Art. 78 inciso IV da LPI
(45) 02/05/2000

(73) Bayer Aktiengesellschaft (DE)

Em virtude da extinção publicada na RPI 2606 de 15-12-2020 e considerando ausência de manifestação dentro dos prazos legais, informo que cabe ser mantida a extinção da patente e seus certificados, conforme o disposto no artigo 12, da resolução 113/2013.

(11) PI 9304717-7 B1

Código 24.10 - Manutenção da Extinção - Art. 78 inciso IV da LPI

(45) 29/12/1998

(73) Xerox Corporation (US)

Em virtude da extinção publicada na RPI 2606 de 15-12-2020 e considerando ausência de manifestação dentro dos prazos legais, informo que cabe ser mantida a extinção da patente e seus certificados, conforme o disposto no artigo 12, da resolução 113/2013.

(11) PI 9304720-7 B1

Código 24.10 - Manutenção da Extinção - Art. 78 inciso IV da LPI

(45) 24/11/1998

(73) The Goodyear Tire & Rubber Company (US)

Em virtude da extinção publicada na RPI 2606 de 15-12-2020 e considerando ausência de manifestação dentro dos prazos legais, informo que cabe ser mantida a extinção da patente e seus certificados, conforme o disposto no artigo 12, da resolução 113/2013.

(11) PI 9304733-9 B1

Código 24.10 - Manutenção da Extinção - Art. 78 inciso IV da LPI

(45) 27/06/2000

(73) Kimberly-Clark Worldwide, Inc. (US)

Em virtude da extinção publicada na RPI 2606 de 15-12-2020 e considerando ausência de manifestação dentro dos prazos legais, informo que cabe ser mantida a extinção da patente e seus certificados, conforme o disposto no artigo 12, da resolução 113/2013.

(11) PI 9304736-3 B1

Código 24.10 - Manutenção da Extinção - Art. 78 inciso IV da LPI

(45) 29/12/1998

(73) MCC Nederland B.V. (NL)

Em virtude da extinção publicada na RPI 2606 de 15-12-2020 e considerando ausência de manifestação dentro dos prazos legais, informo que cabe ser mantida a extinção da patente e seus certificados, conforme o disposto no artigo 12, da resolução 113/2013.

(11) PI 9304747-9 B1

Código 24.10 - Manutenção da Extinção - Art. 78 inciso IV da LPI

(45) 01/06/1999

(73) Jorge Antonio Rodrigues Claro (BR/RJ)

Em virtude da extinção publicada na RPI 2606 de 15-12-2020 e considerando ausência de manifestação dentro dos prazos legais, informo que cabe ser

mantida a extinção da patente e seus certificados, conforme o disposto no artigo 12, da resolução 113/2013.

(11) PI 9304752-5 B1

Código 24.10 - Manutenção da Extinção - Art. 78 inciso IV da LPI

(45) 02/05/2000

(73) Krone Aktiengesellschaft (DE)

Em virtude da extinção publicada na RPI 2606 de 15-12-2020 e considerando ausência de manifestação dentro dos prazos legais, informo que cabe ser mantida a extinção da patente e seus certificados, conforme o disposto no artigo 12, da resolução 113/2013.

(11) PI 9304754-1 B1

Código 24.10 - Manutenção da Extinção - Art. 78 inciso IV da LPI

(45) 21/03/2000

(73) Sony Corporation (JP)

Em virtude da extinção publicada na RPI 2606 de 15-12-2020 e considerando ausência de manifestação dentro dos prazos legais, informo que cabe ser mantida a extinção da patente e seus certificados, conforme o disposto no artigo 12, da resolução 113/2013.

(11) PI 9304773-8 B1

Código 24.10 - Manutenção da Extinção - Art. 78 inciso IV da LPI

(45) 21/03/2000

(73) Hoechst Aktiengesellschaft (DE)

Em virtude da extinção publicada na RPI 2606 de 15-12-2020 e considerando ausência de manifestação dentro dos prazos legais, informo que cabe ser mantida a extinção da patente e seus certificados, conforme o disposto no artigo 12, da resolução 113/2013.

(11) PI 9304779-7 B1

Código 24.10 - Manutenção da Extinção - Art. 78 inciso IV da LPI

(45) 27/07/1999

(73) Unilever N.V. (NL)

Em virtude da extinção publicada na RPI 2606 de 15-12-2020 e considerando ausência de manifestação dentro dos prazos legais, informo que cabe ser mantida a extinção da patente e seus certificados, conforme o disposto no artigo 12, da resolução 113/2013.

(11) PI 9304786-0 B1

Código 24.10 - Manutenção da Extinção - Art. 78 inciso IV da LPI

(45) 27/07/1999

(73) Load-Air, Inc. (US)

Em virtude da extinção publicada na RPI 2606 de 15-12-2020 e considerando ausência de manifestação dentro dos prazos legais, informo que cabe ser mantida a extinção da patente e seus certificados, conforme o disposto no artigo 12, da resolução 113/2013.

(11) PI 9304787-8 B1	<p>Código 24.10 - Manutenção da Extinção - Art. 78 inciso IV da LPI (45) 24/11/1998 (73) Gates Power Drive Products, Inc (US) Em virtude da extinção publicada na RPI 2606 de 15-12-2020 e considerando ausência de manifestação dentro dos prazos legais, informo que cabe ser mantida a extinção da patente e seus certificados, conforme o disposto no artigo 12, da resolução 113/2013.</p>
(11) PI 9304803-3 B1	<p>Código 24.10 - Manutenção da Extinção - Art. 78 inciso IV da LPI (45) 21/03/2000 (73) Xerox Corporation (US) Em virtude da extinção publicada na RPI 2606 de 15-12-2020 e considerando ausência de manifestação dentro dos prazos legais, informo que cabe ser mantida a extinção da patente e seus certificados, conforme o disposto no artigo 12, da resolução 113/2013.</p>
(11) PI 9304812-2 B1	<p>Código 24.10 - Manutenção da Extinção - Art. 78 inciso IV da LPI (45) 10/08/1999 (73) Eastman Kodak Company (US) Em virtude da extinção publicada na RPI 2606 de 15-12-2020 e considerando ausência de manifestação dentro dos prazos legais, informo que cabe ser mantida a extinção da patente e seus certificados, conforme o disposto no artigo 12, da resolução 113/2013.</p>
(11) PI 9304817-3 B1	<p>Código 24.10 - Manutenção da Extinção - Art. 78 inciso IV da LPI (45) 24/11/1998 (73) FMC Corporation (US) Em virtude da extinção publicada na RPI 2606 de 15-12-2020 e considerando ausência de manifestação dentro dos prazos legais, informo que cabe ser mantida a extinção da patente e seus certificados, conforme o disposto no artigo 12, da resolução 113/2013.</p>
(11) PI 9304820-3 B1	<p>Código 24.10 - Manutenção da Extinção - Art. 78 inciso IV da LPI (45) 21/03/2000 (73) Inland Steel Company (US) Em virtude da extinção publicada na RPI 2606 de 15-12-2020 e considerando ausência de manifestação dentro dos prazos legais, informo que cabe ser mantida a extinção da patente e seus certificados, conforme o disposto no artigo 12, da resolução 113/2013.</p>
(11) PI 9304821-1 B1	<p>Código 24.10 - Manutenção da Extinção - Art. 78 inciso IV da LPI (45) 24/11/1998 (73) The Goodyear Tire & Rubber Company (US)</p>

Em virtude da extinção publicada na RPI 2606 de 15-12-2020 e considerando ausência de manifestação dentro dos prazos legais, informo que cabe ser mantida a extinção da patente e seus certificados, conforme o disposto no artigo 12, da resolução 113/2013.

(11) PI 9304822-0 B1

Código 24.10 - Manutenção da Extinção - Art. 78 inciso IV da LPI

(45) 11/01/2000

(73) Corning Incorporated (US)

Em virtude da extinção publicada na RPI 2606 de 15-12-2020 e considerando ausência de manifestação dentro dos prazos legais, informo que cabe ser mantida a extinção da patente e seus certificados, conforme o disposto no artigo 12, da resolução 113/2013.

(11) PI 9304827-0 B1

Código 24.10 - Manutenção da Extinção - Art. 78 inciso IV da LPI

(45) 30/06/1998

(73) Fischerwerke Artur Fischer Gmbh & Co. Kg (DE)

Em virtude da extinção publicada na RPI 2606 de 15-12-2020 e considerando ausência de manifestação dentro dos prazos legais, informo que cabe ser mantida a extinção da patente e seus certificados, conforme o disposto no artigo 12, da resolução 113/2013.

(11) PI 9304844-0 B1

Código 24.10 - Manutenção da Extinção - Art. 78 inciso IV da LPI

(45) 21/03/2000

(73) Frisco-Findus Ag (CH)

Em virtude da extinção publicada na RPI 2606 de 15-12-2020 e considerando ausência de manifestação dentro dos prazos legais, informo que cabe ser mantida a extinção da patente e seus certificados, conforme o disposto no artigo 12, da resolução 113/2013.

(11) PI 9304847-5 B1

Código 24.10 - Manutenção da Extinção - Art. 78 inciso IV da LPI

(45) 21/03/2000

(73) Sanyo Electric CO Ltd (JP)

Em virtude da extinção publicada na RPI 2606 de 15-12-2020 e considerando ausência de manifestação dentro dos prazos legais, informo que cabe ser mantida a extinção da patente e seus certificados, conforme o disposto no artigo 12, da resolução 113/2013.

(11) PI 9304869-6 B1

Código 24.10 - Manutenção da Extinção - Art. 78 inciso IV da LPI

(45) 29/12/1998

(73) Paper Converting Machine Company (US)

Em virtude da extinção publicada na RPI 2606 de 15-12-2020 e considerando ausência de manifestação dentro dos prazos legais, informo que cabe ser mantida a extinção da patente e seus certificados, conforme o disposto no

artigo 12, da resolução 113/2013.

(11) PI 9304886-6 B1

Código 24.10 - Manutenção da Extinção - Art. 78 inciso IV da LPI

(45) 13/06/2000

(73) Alcoa Inc (US)

Em virtude da extinção publicada na RPI 2606 de 15-12-2020 e considerando ausência de manifestação dentro dos prazos legais, informo que cabe ser mantida a extinção da patente e seus certificados, conforme o disposto no artigo 12, da resolução 113/2013.

(11) PI 9304890-4 B1

Código 24.10 - Manutenção da Extinção - Art. 78 inciso IV da LPI

(45) 24/11/1998

(73) Canon Kabushiki Kaisha (JP)

Em virtude da extinção publicada na RPI 2606 de 15-12-2020 e considerando ausência de manifestação dentro dos prazos legais, informo que cabe ser mantida a extinção da patente e seus certificados, conforme o disposto no artigo 12, da resolução 113/2013.

(11) PI 9304892-0 B1

Código 24.10 - Manutenção da Extinção - Art. 78 inciso IV da LPI

(45) 25/08/1998

(73) Carrier Corporation (US)

Em virtude da extinção publicada na RPI 2606 de 15-12-2020 e considerando ausência de manifestação dentro dos prazos legais, informo que cabe ser mantida a extinção da patente e seus certificados, conforme o disposto no artigo 12, da resolução 113/2013.

(11) PI 9304894-7 B1

Código 24.10 - Manutenção da Extinção - Art. 78 inciso IV da LPI

(45) 21/03/2000

(73) Arlindo de Souza (BR/RJ)

Em virtude da extinção publicada na RPI 2606 de 15-12-2020 e considerando ausência de manifestação dentro dos prazos legais, informo que cabe ser mantida a extinção da patente e seus certificados, conforme o disposto no artigo 12, da resolução 113/2013.

(11) PI 9304920-0 B1

Código 24.10 - Manutenção da Extinção - Art. 78 inciso IV da LPI

(45) 25/11/1997

(73) Amsted Industries Incorporated (US)

Em virtude da extinção publicada na RPI 2606 de 15-12-2020 e considerando ausência de manifestação dentro dos prazos legais, informo que cabe ser mantida a extinção da patente e seus certificados, conforme o disposto no artigo 12, da resolução 113/2013.

(11) PI 9304930-7 B1

Código 24.10 - Manutenção da Extinção - Art. 78 inciso IV da LPI

(45) 24/11/1998

(73) Praxair Technology, Inc. (US)

Em virtude da extinção publicada na RPI 2606 de 15-12-2020 e considerando ausência de manifestação dentro dos prazos legais, informo que cabe ser mantida a extinção da patente e seus certificados, conforme o disposto no artigo 12, da resolução 113/2013.

(11) PI 9304938-2 B1

Código 24.10 - Manutenção da Extinção - Art. 78 inciso IV da LPI

(45) 30/05/2000

(73) Alcoa Inc. (US)

Em virtude da extinção publicada na RPI 2606 de 15-12-2020 e considerando ausência de manifestação dentro dos prazos legais, informo que cabe ser mantida a extinção da patente e seus certificados, conforme o disposto no artigo 12, da resolução 113/2013.

(11) PI 9305423-8 B1

Código 24.10 - Manutenção da Extinção - Art. 78 inciso IV da LPI

(45) 21/03/2000

(73) Telefonaktiebolaget L.M. Ericsson (SE)

Em virtude da extinção publicada na RPI 2606 de 15-12-2020 e considerando ausência de manifestação dentro dos prazos legais, informo que cabe ser mantida a extinção da patente e seus certificados, conforme o disposto no artigo 12, da resolução 113/2013.

(11) PI 9305428-9 B1

Código 24.10 - Manutenção da Extinção - Art. 78 inciso IV da LPI

(45) 19/10/1999

(73) Robert Bosch GmbH (DE)

Em virtude da extinção publicada na RPI 2606 de 15-12-2020 e considerando ausência de manifestação dentro dos prazos legais, informo que cabe ser mantida a extinção da patente e seus certificados, conforme o disposto no artigo 12, da resolução 113/2013.

(11) PI 9305429-7 B1

Código 24.10 - Manutenção da Extinção - Art. 78 inciso IV da LPI

(45) 30/11/1999

(73) Duncan Industries Parking Control Systems Corp. (US)

Em virtude da extinção publicada na RPI 2606 de 15-12-2020 e considerando ausência de manifestação dentro dos prazos legais, informo que cabe ser mantida a extinção da patente e seus certificados, conforme o disposto no artigo 12, da resolução 113/2013.

(11) PI 9305436-0 B1

Código 24.10 - Manutenção da Extinção - Art. 78 inciso IV da LPI

(45) 27/07/1999

(73) Spiro Machines S.A (CH)

Em virtude da extinção publicada na RPI 2606 de 15-12-2020 e considerando

ausência de manifestação dentro dos prazos legais, informo que cabe ser mantida a extinção da patente e seus certificados, conforme o disposto no artigo 12, da resolução 113/2013.

(11) PI 9305438-6 B1

Código 24.10 - Manutenção da Extinção - Art. 78 inciso IV da LPI

(45) 02/05/2000

(73) Motorola, Inc. (US)

Em virtude da extinção publicada na RPI 2606 de 15-12-2020 e considerando ausência de manifestação dentro dos prazos legais, informo que cabe ser mantida a extinção da patente e seus certificados, conforme o disposto no artigo 12, da resolução 113/2013.

(11) PI 9305440-8 B1

Código 24.10 - Manutenção da Extinção - Art. 78 inciso IV da LPI

(45) 11/01/2000

(73) Symtron Systems, Inc (US)

Em virtude da extinção publicada na RPI 2606 de 15-12-2020 e considerando ausência de manifestação dentro dos prazos legais, informo que cabe ser mantida a extinção da patente e seus certificados, conforme o disposto no artigo 12, da resolução 113/2013.

(11) PI 9305448-3 B1

Código 24.10 - Manutenção da Extinção - Art. 78 inciso IV da LPI

(45) 21/03/2000

(73) Telefonaktiebolaget L.M. Ericsson (SE)

Em virtude da extinção publicada na RPI 2606 de 15-12-2020 e considerando ausência de manifestação dentro dos prazos legais, informo que cabe ser mantida a extinção da patente e seus certificados, conforme o disposto no artigo 12, da resolução 113/2013.

(11) PI 9305454-8 B1

Código 24.10 - Manutenção da Extinção - Art. 78 inciso IV da LPI

(45) 11/01/2000

(73) Motorola Limited (GB)

Em virtude da extinção publicada na RPI 2606 de 15-12-2020 e considerando ausência de manifestação dentro dos prazos legais, informo que cabe ser mantida a extinção da patente e seus certificados, conforme o disposto no artigo 12, da resolução 113/2013.

(11) PI 9305455-6 B1

Código 24.10 - Manutenção da Extinção - Art. 78 inciso IV da LPI

(45) 24/08/1999

(73) Telefonaktiebolaget L.M. Ericsson (SE)

Em virtude da extinção publicada na RPI 2606 de 15-12-2020 e considerando ausência de manifestação dentro dos prazos legais, informo que cabe ser mantida a extinção da patente e seus certificados, conforme o disposto no artigo 12, da resolução 113/2013.

(11) PI 9305456-4 B1	Código 24.10 - Manutenção da Extinção - Art. 78 inciso IV da LPI (45) 29/09/1998 (73) L'Air Liquide, Societe Anonyme Pour L'Etude Et L'Exploitation Des Procedes Georges Claude (FR) Em virtude da extinção publicada na RPI 2606 de 15-12-2020 e considerando ausência de manifestação dentro dos prazos legais, informo que cabe ser mantida a extinção da patente e seus certificados, conforme o disposto no artigo 12, da resolução 113/2013.
(11) PI 9305460-2 B1	Código 24.10 - Manutenção da Extinção - Art. 78 inciso IV da LPI (45) 13/07/1999 (73) Michelin Recherche Et Technique S.A. (CH) Em virtude da extinção publicada na RPI 2606 de 15-12-2020 e considerando ausência de manifestação dentro dos prazos legais, informo que cabe ser mantida a extinção da patente e seus certificados, conforme o disposto no artigo 12, da resolução 113/2013.
(11) PI 9305461-0 B1	Código 24.10 - Manutenção da Extinção - Art. 78 inciso IV da LPI (45) 29/09/1998 (73) Iqus Spritzgussteile Fuer Die Industrie GmbH (DE) Em virtude da extinção publicada na RPI 2606 de 15-12-2020 e considerando ausência de manifestação dentro dos prazos legais, informo que cabe ser mantida a extinção da patente e seus certificados, conforme o disposto no artigo 12, da resolução 113/2013.
(11) PI 9305463-7 B1	Código 24.10 - Manutenção da Extinção - Art. 78 inciso IV da LPI (45) 13/06/2000 (73) General Electric Company (US) Em virtude da extinção publicada na RPI 2606 de 15-12-2020 e considerando ausência de manifestação dentro dos prazos legais, informo que cabe ser mantida a extinção da patente e seus certificados, conforme o disposto no artigo 12, da resolução 113/2013.
(11) PI 9305476-9 B1	Código 24.10 - Manutenção da Extinção - Art. 78 inciso IV da LPI (45) 16/05/2000 (73) Ericsson GE Mobile Communications Inc. (US) Em virtude da extinção publicada na RPI 2606 de 15-12-2020 e considerando ausência de manifestação dentro dos prazos legais, informo que cabe ser mantida a extinção da patente e seus certificados, conforme o disposto no artigo 12, da resolução 113/2013.
(11) PI 9305479-3 B1	Código 24.10 - Manutenção da Extinção - Art. 78 inciso IV da LPI

(45) 11/01/2000

(73) Ericsson GE Mobile Communications Inc. (US)

Em virtude da extinção publicada na RPI 2606 de 15-12-2020 e considerando ausência de manifestação dentro dos prazos legais, informo que cabe ser mantida a extinção da patente e seus certificados, conforme o disposto no artigo 12, da resolução 113/2013.

(11) PI 9305481-5 B1

Código 24.10 - Manutenção da Extinção - Art. 78 inciso IV da LPI

(45) 11/01/2000

(73) Ericsson GE Mobile Communications Inc. (US)

Em virtude da extinção publicada na RPI 2606 de 15-12-2020 e considerando ausência de manifestação dentro dos prazos legais, informo que cabe ser mantida a extinção da patente e seus certificados, conforme o disposto no artigo 12, da resolução 113/2013.

(11) PI 9305487-4 B1

Código 24.10 - Manutenção da Extinção - Art. 78 inciso IV da LPI

(45) 03/11/1999

(73) Kabushiki Kaisha Toshiba (JP)

Em virtude da extinção publicada na RPI 2606 de 15-12-2020 e considerando ausência de manifestação dentro dos prazos legais, informo que cabe ser mantida a extinção da patente e seus certificados, conforme o disposto no artigo 12, da resolução 113/2013.

(11) PI 9305491-2 B1

Código 24.10 - Manutenção da Extinção - Art. 78 inciso IV da LPI

(45) 30/11/1999

(73) Caterpillar, Inc. (US)

Em virtude da extinção publicada na RPI 2606 de 15-12-2020 e considerando ausência de manifestação dentro dos prazos legais, informo que cabe ser mantida a extinção da patente e seus certificados, conforme o disposto no artigo 12, da resolução 113/2013.

(11) PI 9305494-7 B1

Código 24.10 - Manutenção da Extinção - Art. 78 inciso IV da LPI

(45) 03/11/1999

(73) Kabushiki Kaisha Toshiba (JP)

Em virtude da extinção publicada na RPI 2606 de 15-12-2020 e considerando ausência de manifestação dentro dos prazos legais, informo que cabe ser mantida a extinção da patente e seus certificados, conforme o disposto no artigo 12, da resolução 113/2013.

(11) PI 9305502-1 B1

Código 24.10 - Manutenção da Extinção - Art. 78 inciso IV da LPI

(45) 13/07/1999

(73) Bimota S.p.A. (IT)

Em virtude da extinção publicada na RPI 2606 de 15-12-2020 e considerando

ausência de manifestação dentro dos prazos legais, informo que cabe ser mantida a extinção da patente e seus certificados, conforme o disposto no artigo 12, da resolução 113/2013.

(11) PI 9305507-2 B1

Código 24.10 - Manutenção da Extinção - Art. 78 inciso IV da LPI

(45) 11/01/2000

(73) G.B. Boucherie N.V. (BE)

Em virtude da extinção publicada na RPI 2606 de 15-12-2020 e considerando ausência de manifestação dentro dos prazos legais, informo que cabe ser mantida a extinção da patente e seus certificados, conforme o disposto no artigo 12, da resolução 113/2013.

(11) PI 9305508-0 B1

Código 24.10 - Manutenção da Extinção - Art. 78 inciso IV da LPI

(45) 21/03/2000

(73) Manuel C. Turchan (US)

Em virtude da extinção publicada na RPI 2606 de 15-12-2020 e considerando ausência de manifestação dentro dos prazos legais, informo que cabe ser mantida a extinção da patente e seus certificados, conforme o disposto no artigo 12, da resolução 113/2013.

(11) PI 9305518-8 B1

Código 24.10 - Manutenção da Extinção - Art. 78 inciso IV da LPI

(45) 16/05/2000

(73) Telefonaktiebolaget L.M. Ericsson (SE)

Em virtude da extinção publicada na RPI 2606 de 15-12-2020 e considerando ausência de manifestação dentro dos prazos legais, informo que cabe ser mantida a extinção da patente e seus certificados, conforme o disposto no artigo 12, da resolução 113/2013.

(11) PI 9305519-6 B1

Código 24.10 - Manutenção da Extinção - Art. 78 inciso IV da LPI

(45) 21/09/1999

(73) Telefonaktiebolaget L.M. Ericsson (SE)

Em virtude da extinção publicada na RPI 2606 de 15-12-2020 e considerando ausência de manifestação dentro dos prazos legais, informo que cabe ser mantida a extinção da patente e seus certificados, conforme o disposto no artigo 12, da resolução 113/2013.

(11) PI 9305521-8 B1

Código 24.10 - Manutenção da Extinção - Art. 78 inciso IV da LPI

(45) 10/08/1999

(73) Caterpillar, Inc. (US)

Em virtude da extinção publicada na RPI 2606 de 15-12-2020 e considerando ausência de manifestação dentro dos prazos legais, informo que cabe ser mantida a extinção da patente e seus certificados, conforme o disposto no artigo 12, da resolução 113/2013.

(11) PI 9305522-6 B1	Código 24.10 - Manutenção da Extinção - Art. 78 inciso IV da LPI (45) 10/08/1999 (73) Caterpillar, Inc. (US) Em virtude da extinção publicada na RPI 2606 de 15-12-2020 e considerando ausência de manifestação dentro dos prazos legais, informo que cabe ser mantida a extinção da patente e seus certificados, conforme o disposto no artigo 12, da resolução 113/2013.
(11) PI 9305541-2 B1	Código 24.10 - Manutenção da Extinção - Art. 78 inciso IV da LPI (45) 10/08/1999 (73) Kawasaki Jukogyo Kabushiki Kaisha (JP) ; Nippon Steel Corporation (JP) Em virtude da extinção publicada na RPI 2606 de 15-12-2020 e considerando ausência de manifestação dentro dos prazos legais, informo que cabe ser mantida a extinção da patente e seus certificados, conforme o disposto no artigo 12, da resolução 113/2013.
(11) PI 9305542-0 B1	Código 24.10 - Manutenção da Extinção - Art. 78 inciso IV da LPI (45) 21/09/1999 (73) Wella Aktiengesellschaft (DE) Em virtude da extinção publicada na RPI 2606 de 15-12-2020 e considerando ausência de manifestação dentro dos prazos legais, informo que cabe ser mantida a extinção da patente e seus certificados, conforme o disposto no artigo 12, da resolução 113/2013.
(11) PI 9305545-5 B1	Código 24.10 - Manutenção da Extinção - Art. 78 inciso IV da LPI (45) 29/09/1998 (73) Jagenberg Aktiengesellschaft (DE) Em virtude da extinção publicada na RPI 2606 de 15-12-2020 e considerando ausência de manifestação dentro dos prazos legais, informo que cabe ser mantida a extinção da patente e seus certificados, conforme o disposto no artigo 12, da resolução 113/2013.
(11) PI 9305576-5 B1	Código 24.10 - Manutenção da Extinção - Art. 78 inciso IV da LPI (45) 01/06/1999 (73) Elf Antar France (FR) Em virtude da extinção publicada na RPI 2606 de 15-12-2020 e considerando ausência de manifestação dentro dos prazos legais, informo que cabe ser mantida a extinção da patente e seus certificados, conforme o disposto no artigo 12, da resolução 113/2013.
(11) PI 9305587-0 B1	Código 24.10 - Manutenção da Extinção - Art. 78 inciso IV da LPI (45) 21/09/1999

(73) Frenos Electricos Unidos, S.A. (ES)

Em virtude da extinção publicada na RPI 2606 de 15-12-2020 e considerando ausência de manifestação dentro dos prazos legais, informo que cabe ser mantida a extinção da patente e seus certificados, conforme o disposto no artigo 12, da resolução 113/2013.

(11) PI 9305596-0 B1

Código 24.10 - Manutenção da Extinção - Art. 78 inciso IV da LPI

(45) 24/11/1998

(73) Robert Bosch GmbH (DE)

Em virtude da extinção publicada na RPI 2606 de 15-12-2020 e considerando ausência de manifestação dentro dos prazos legais, informo que cabe ser mantida a extinção da patente e seus certificados, conforme o disposto no artigo 12, da resolução 113/2013.

(11) PI 9305597-8 B1

Código 24.10 - Manutenção da Extinção - Art. 78 inciso IV da LPI

(45) 11/01/2000

(73) Motorola, Inc. (US)

Em virtude da extinção publicada na RPI 2606 de 15-12-2020 e considerando ausência de manifestação dentro dos prazos legais, informo que cabe ser mantida a extinção da patente e seus certificados, conforme o disposto no artigo 12, da resolução 113/2013.

(11) PI 9305601-0 B1

Código 24.10 - Manutenção da Extinção - Art. 78 inciso IV da LPI

(45) 29/12/1998

(73) Robert Bosch GmbH (DE)

Em virtude da extinção publicada na RPI 2606 de 15-12-2020 e considerando ausência de manifestação dentro dos prazos legais, informo que cabe ser mantida a extinção da patente e seus certificados, conforme o disposto no artigo 12, da resolução 113/2013.

(11) PI 9305602-8 B1

Código 24.10 - Manutenção da Extinção - Art. 78 inciso IV da LPI

(45) 27/07/1999

(73) Telefonaktiebolaget L.M. Ericsson (SE)

Em virtude da extinção publicada na RPI 2606 de 15-12-2020 e considerando ausência de manifestação dentro dos prazos legais, informo que cabe ser mantida a extinção da patente e seus certificados, conforme o disposto no artigo 12, da resolução 113/2013.

(11) PI 9305610-9 B1

Código 24.10 - Manutenção da Extinção - Art. 78 inciso IV da LPI

(45) 10/08/1999

(73) Telefonaktiebolaget L.M. Ericsson (SE)

Em virtude da extinção publicada na RPI 2606 de 15-12-2020 e considerando ausência de manifestação dentro dos prazos legais, informo que cabe ser

mantida a extinção da patente e seus certificados, conforme o disposto no artigo 12, da resolução 113/2013.

(11) PI 9305615-0 B1

Código 24.10 - Manutenção da Extinção - Art. 78 inciso IV da LPI

(45) 01/06/1999

(73) Telefonaktiebolaget L.M. Ericsson (SE)

Em virtude da extinção publicada na RPI 2606 de 15-12-2020 e considerando ausência de manifestação dentro dos prazos legais, informo que cabe ser mantida a extinção da patente e seus certificados, conforme o disposto no artigo 12, da resolução 113/2013.

(11) PI 9305618-4 B1

Código 24.10 - Manutenção da Extinção - Art. 78 inciso IV da LPI

(45) 02/05/2000

(73) Alexandre Worcel (FR) ; Eric Kovacs (FR)

Em virtude da extinção publicada na RPI 2606 de 15-12-2020 e considerando ausência de manifestação dentro dos prazos legais, informo que cabe ser mantida a extinção da patente e seus certificados, conforme o disposto no artigo 12, da resolução 113/2013.

(11) PI 9305624-9 B1

Código 24.10 - Manutenção da Extinção - Art. 78 inciso IV da LPI

(45) 30/11/1999

(73) Telefonaktiebolaget L.M. Ericsson (SE)

Em virtude da extinção publicada na RPI 2606 de 15-12-2020 e considerando ausência de manifestação dentro dos prazos legais, informo que cabe ser mantida a extinção da patente e seus certificados, conforme o disposto no artigo 12, da resolução 113/2013.

(11) PI 9305626-5 B1

Código 24.10 - Manutenção da Extinção - Art. 78 inciso IV da LPI

(45) 13/07/1999

(73) Ralph G. Ridenour (US)

Em virtude da extinção publicada na RPI 2606 de 15-12-2020 e considerando ausência de manifestação dentro dos prazos legais, informo que cabe ser mantida a extinção da patente e seus certificados, conforme o disposto no artigo 12, da resolução 113/2013.

(11) PI 9305627-3 B1

Código 24.10 - Manutenção da Extinção - Art. 78 inciso IV da LPI

(45) 13/07/1999

(73) Banco North America, L.P. (US)

Em virtude da extinção publicada na RPI 2606 de 15-12-2020 e considerando ausência de manifestação dentro dos prazos legais, informo que cabe ser mantida a extinção da patente e seus certificados, conforme o disposto no artigo 12, da resolução 113/2013.

(11) PI 9305639-7 B1	<p>Código 24.10 - Manutenção da Extinção - Art. 78 inciso IV da LPI (45) 25/08/1998 (73) Alfa Laval Separation AB (SE) Em virtude da extinção publicada na RPI 2606 de 15-12-2020 e considerando ausência de manifestação dentro dos prazos legais, informo que cabe ser mantida a extinção da patente e seus certificados, conforme o disposto no artigo 12, da resolução 113/2013.</p>
(11) PI 9305645-1 B1	<p>Código 24.10 - Manutenção da Extinção - Art. 78 inciso IV da LPI (45) 11/01/2000 (73) Motorola, Inc. (US) Em virtude da extinção publicada na RPI 2606 de 15-12-2020 e considerando ausência de manifestação dentro dos prazos legais, informo que cabe ser mantida a extinção da patente e seus certificados, conforme o disposto no artigo 12, da resolução 113/2013.</p>
(11) PI 9305653-2 B1	<p>Código 24.10 - Manutenção da Extinção - Art. 78 inciso IV da LPI (45) 21/03/2000 (73) Telefonaktiebolaget L.M. Ericsson (SE) Em virtude da extinção publicada na RPI 2606 de 15-12-2020 e considerando ausência de manifestação dentro dos prazos legais, informo que cabe ser mantida a extinção da patente e seus certificados, conforme o disposto no artigo 12, da resolução 113/2013.</p>
(11) PI 9305655-9 B1	<p>Código 24.10 - Manutenção da Extinção - Art. 78 inciso IV da LPI (45) 24/11/1998 (73) Beloit Technologies, Inc (US) Em virtude da extinção publicada na RPI 2606 de 15-12-2020 e considerando ausência de manifestação dentro dos prazos legais, informo que cabe ser mantida a extinção da patente e seus certificados, conforme o disposto no artigo 12, da resolução 113/2013.</p>
(11) PI 9305663-0 B1	<p>Código 24.10 - Manutenção da Extinção - Art. 78 inciso IV da LPI (45) 27/07/1999 (73) Telefonaktiebolaget L.M. Ericsson (SE) Em virtude da extinção publicada na RPI 2606 de 15-12-2020 e considerando ausência de manifestação dentro dos prazos legais, informo que cabe ser mantida a extinção da patente e seus certificados, conforme o disposto no artigo 12, da resolução 113/2013.</p>
(11) PI 9305667-2 B1	<p>Código 24.10 - Manutenção da Extinção - Art. 78 inciso IV da LPI (45) 21/03/2000 (73) Baxter International Inc (US)</p>

Em virtude da extinção publicada na RPI 2606 de 15-12-2020 e considerando ausência de manifestação dentro dos prazos legais, informo que cabe ser mantida a extinção da patente e seus certificados, conforme o disposto no artigo 12, da resolução 113/2013.

(11) PI 9305681-8 B1

Código 24.10 - Manutenção da Extinção - Art. 78 inciso IV da LPI

(45) 03/11/1999

(73) Caterpillar, Inc. (US)

Em virtude da extinção publicada na RPI 2606 de 15-12-2020 e considerando ausência de manifestação dentro dos prazos legais, informo que cabe ser mantida a extinção da patente e seus certificados, conforme o disposto no artigo 12, da resolução 113/2013.

(11) PI 9305689-3 B1

Código 24.10 - Manutenção da Extinção - Art. 78 inciso IV da LPI

(45) 27/07/1999

(73) Telefonaktiebolaget L.M. Ericsson (SE)

Em virtude da extinção publicada na RPI 2606 de 15-12-2020 e considerando ausência de manifestação dentro dos prazos legais, informo que cabe ser mantida a extinção da patente e seus certificados, conforme o disposto no artigo 12, da resolução 113/2013.

(11) PI 9305690-7 B1

Código 24.10 - Manutenção da Extinção - Art. 78 inciso IV da LPI

(45) 21/03/2000

(73) Telefonaktiebolaget L. M. Ericsson (SE)

Em virtude da extinção publicada na RPI 2606 de 15-12-2020 e considerando ausência de manifestação dentro dos prazos legais, informo que cabe ser mantida a extinção da patente e seus certificados, conforme o disposto no artigo 12, da resolução 113/2013.

(11) PI 9305696-6 B1

Código 24.10 - Manutenção da Extinção - Art. 78 inciso IV da LPI

(45) 21/09/1999

(73) João Roberto Dias Magalhães Queiroz (PT)

Em virtude da extinção publicada na RPI 2606 de 15-12-2020 e considerando ausência de manifestação dentro dos prazos legais, informo que cabe ser mantida a extinção da patente e seus certificados, conforme o disposto no artigo 12, da resolução 113/2013.

(11) PI 9305700-8 B1

Código 24.10 - Manutenção da Extinção - Art. 78 inciso IV da LPI

(45) 29/09/1998

(73) Magneti Marelli France (FR) ; Weber S r l (IT)

Em virtude da extinção publicada na RPI 2606 de 15-12-2020 e considerando ausência de manifestação dentro dos prazos legais, informo que cabe ser mantida a extinção da patente e seus certificados, conforme o disposto no

artigo 12, da resolução 113/2013.

(11) PI 9305703-2 B1

Código 24.10 - Manutenção da Extinção - Art. 78 inciso IV da LPI

(45) 15/06/1999

(73) Buehler Ag (CH)

Em virtude da extinção publicada na RPI 2606 de 15-12-2020 e considerando ausência de manifestação dentro dos prazos legais, informo que cabe ser mantida a extinção da patente e seus certificados, conforme o disposto no artigo 12, da resolução 113/2013.

(11) PI 9305708-3 B1

Código 24.10 - Manutenção da Extinção - Art. 78 inciso IV da LPI

(45) 24/11/1998

(73) Riverwood International Corporation (US)

Em virtude da extinção publicada na RPI 2606 de 15-12-2020 e considerando ausência de manifestação dentro dos prazos legais, informo que cabe ser mantida a extinção da patente e seus certificados, conforme o disposto no artigo 12, da resolução 113/2013.

(11) PI 9305709-1 B1

Código 24.10 - Manutenção da Extinção - Art. 78 inciso IV da LPI

(45) 24/11/1998

(73) Kronen AG Hermann Kronseder Maschinenfabrik (DE)

Em virtude da extinção publicada na RPI 2606 de 15-12-2020 e considerando ausência de manifestação dentro dos prazos legais, informo que cabe ser mantida a extinção da patente e seus certificados, conforme o disposto no artigo 12, da resolução 113/2013.

(11) PI 9305713-0 B1

Código 24.10 - Manutenção da Extinção - Art. 78 inciso IV da LPI

(45) 11/01/2000

(73) Telefonaktiebolaget L.M. Ericsson (SE)

Em virtude da extinção publicada na RPI 2606 de 15-12-2020 e considerando ausência de manifestação dentro dos prazos legais, informo que cabe ser mantida a extinção da patente e seus certificados, conforme o disposto no artigo 12, da resolução 113/2013.

(11) PI 9305719-9 B1

Código 24.10 - Manutenção da Extinção - Art. 78 inciso IV da LPI

(45) 10/08/1999

(73) Exide Corporation (US)

Em virtude da extinção publicada na RPI 2606 de 15-12-2020 e considerando ausência de manifestação dentro dos prazos legais, informo que cabe ser mantida a extinção da patente e seus certificados, conforme o disposto no artigo 12, da resolução 113/2013.

(11) PI 9305722-9 B1

Código 24.10 - Manutenção da Extinção - Art. 78 inciso IV da LPI

(45) 13/06/2000

(73) The Procter & Gamble Company (US)

Em virtude da extinção publicada na RPI 2606 de 15-12-2020 e considerando ausência de manifestação dentro dos prazos legais, informo que cabe ser mantida a extinção da patente e seus certificados, conforme o disposto no artigo 12, da resolução 113/2013.

(11) PI 9305724-5 B1

Código 24.10 - Manutenção da Extinção - Art. 78 inciso IV da LPI

(45) 27/06/2000

(73) Musco Corporation (US)

Em virtude da extinção publicada na RPI 2606 de 15-12-2020 e considerando ausência de manifestação dentro dos prazos legais, informo que cabe ser mantida a extinção da patente e seus certificados, conforme o disposto no artigo 12, da resolução 113/2013.

(11) PI 9305725-3 B1

Código 24.10 - Manutenção da Extinção - Art. 78 inciso IV da LPI

(45) 24/11/1998

(73) Otto Tuchenhagem Gmbh & Co. Kg (DE)

Em virtude da extinção publicada na RPI 2606 de 15-12-2020 e considerando ausência de manifestação dentro dos prazos legais, informo que cabe ser mantida a extinção da patente e seus certificados, conforme o disposto no artigo 12, da resolução 113/2013.

(11) PI 9305733-4 B1

Código 24.10 - Manutenção da Extinção - Art. 78 inciso IV da LPI

(45) 21/09/1999

(73) Alexander Faller Jun (DE)

Em virtude da extinção publicada na RPI 2606 de 15-12-2020 e considerando ausência de manifestação dentro dos prazos legais, informo que cabe ser mantida a extinção da patente e seus certificados, conforme o disposto no artigo 12, da resolução 113/2013.

(11) PI 9305735-0 B1

Código 24.10 - Manutenção da Extinção - Art. 78 inciso IV da LPI

(45) 21/09/1999

(73) Robert Bosch GmbH (DE)

Em virtude da extinção publicada na RPI 2606 de 15-12-2020 e considerando ausência de manifestação dentro dos prazos legais, informo que cabe ser mantida a extinção da patente e seus certificados, conforme o disposto no artigo 12, da resolução 113/2013.

(11) PI 9305737-7 B1

Código 24.10 - Manutenção da Extinção - Art. 78 inciso IV da LPI

(45) 01/06/1999

(73) Shelbourne Reynolds Engineering LTD (GB)

Em virtude da extinção publicada na RPI 2606 de 15-12-2020 e considerando

ausência de manifestação dentro dos prazos legais, informo que cabe ser mantida a extinção da patente e seus certificados, conforme o disposto no artigo 12, da resolução 113/2013.

(11) PI 9305769-5 B1

Código 24.10 - Manutenção da Extinção - Art. 78 inciso IV da LPI

(45) 29/09/1998

(73) Micron Sprayers Limited (GB)

Em virtude da extinção publicada na RPI 2606 de 15-12-2020 e considerando ausência de manifestação dentro dos prazos legais, informo que cabe ser mantida a extinção da patente e seus certificados, conforme o disposto no artigo 12, da resolução 113/2013.

(11) PI 9305770-9 B1

Código 24.10 - Manutenção da Extinção - Art. 78 inciso IV da LPI

(45) 13/07/1999

(73) Giovanni Battista Giovannetti (IT)

Em virtude da extinção publicada na RPI 2606 de 15-12-2020 e considerando ausência de manifestação dentro dos prazos legais, informo que cabe ser mantida a extinção da patente e seus certificados, conforme o disposto no artigo 12, da resolução 113/2013.

(11) PI 9305775-0 B1

Código 24.10 - Manutenção da Extinção - Art. 78 inciso IV da LPI

(45) 02/05/2000

(73) Metalor Technologies International SA (CH)

Em virtude da extinção publicada na RPI 2606 de 15-12-2020 e considerando ausência de manifestação dentro dos prazos legais, informo que cabe ser mantida a extinção da patente e seus certificados, conforme o disposto no artigo 12, da resolução 113/2013.

(11) PI 9305779-2 B1

Código 24.10 - Manutenção da Extinção - Art. 78 inciso IV da LPI

(45) 10/08/1999

(73) Telefonaktiebolaget LM Ericsson (SE)

Em virtude da extinção publicada na RPI 2606 de 15-12-2020 e considerando ausência de manifestação dentro dos prazos legais, informo que cabe ser mantida a extinção da patente e seus certificados, conforme o disposto no artigo 12, da resolução 113/2013.

(11) PI 9305798-9 B1

Código 24.10 - Manutenção da Extinção - Art. 78 inciso IV da LPI

(45) 21/03/2000

(73) Universal Data Systems, Inc. (US)

Em virtude da extinção publicada na RPI 2606 de 15-12-2020 e considerando ausência de manifestação dentro dos prazos legais, informo que cabe ser mantida a extinção da patente e seus certificados, conforme o disposto no artigo 12, da resolução 113/2013.

(11) PI 9305799-7 B1	Código 24.10 - Manutenção da Extinção - Art. 78 inciso IV da LPI (45) 23/02/1999 (73) Sven-Eric Sjödin (SE) Em virtude da extinção publicada na RPI 2606 de 15-12-2020 e considerando ausência de manifestação dentro dos prazos legais, informo que cabe ser mantida a extinção da patente e seus certificados, conforme o disposto no artigo 12, da resolução 113/2013.
(11) PI 9305801-2 B1	Código 24.10 - Manutenção da Extinção - Art. 78 inciso IV da LPI (45) 24/11/1998 (73) Minnesota Mining and Manufacturing Company (US) Em virtude da extinção publicada na RPI 2606 de 15-12-2020 e considerando ausência de manifestação dentro dos prazos legais, informo que cabe ser mantida a extinção da patente e seus certificados, conforme o disposto no artigo 12, da resolução 113/2013.
(11) PI 9305806-3 B1	Código 24.10 - Manutenção da Extinção - Art. 78 inciso IV da LPI (45) 21/03/2000 (73) Alan Ross (US) Em virtude da extinção publicada na RPI 2606 de 15-12-2020 e considerando ausência de manifestação dentro dos prazos legais, informo que cabe ser mantida a extinção da patente e seus certificados, conforme o disposto no artigo 12, da resolução 113/2013.
(11) PI 9305813-6 B1	Código 24.10 - Manutenção da Extinção - Art. 78 inciso IV da LPI (45) 13/07/1999 (73) Ingemar Naslund (SE) Em virtude da extinção publicada na RPI 2606 de 15-12-2020 e considerando ausência de manifestação dentro dos prazos legais, informo que cabe ser mantida a extinção da patente e seus certificados, conforme o disposto no artigo 12, da resolução 113/2013.
(11) PI 9305815-2 B1	Código 24.10 - Manutenção da Extinção - Art. 78 inciso IV da LPI (45) 10/08/1999 (73) Compagnie Générale Des Etablissements Michelin - Michelin & Cie (FR) Em virtude da extinção publicada na RPI 2606 de 15-12-2020 e considerando ausência de manifestação dentro dos prazos legais, informo que cabe ser mantida a extinção da patente e seus certificados, conforme o disposto no artigo 12, da resolução 113/2013.
(11) PI 9305822-5 B1	Código 24.10 - Manutenção da Extinção - Art. 78 inciso IV da LPI (45) 29/12/1998

(73) Horst Poths (DE)

Em virtude da extinção publicada na RPI 2606 de 15-12-2020 e considerando ausência de manifestação dentro dos prazos legais, informo que cabe ser mantida a extinção da patente e seus certificados, conforme o disposto no artigo 12, da resolução 113/2013.

(11) PI 9305827-6 B1

Código 24.10 - Manutenção da Extinção - Art. 78 inciso IV da LPI

(45) 03/11/1999

(73) Motorola, Inc. (US)

Em virtude da extinção publicada na RPI 2606 de 15-12-2020 e considerando ausência de manifestação dentro dos prazos legais, informo que cabe ser mantida a extinção da patente e seus certificados, conforme o disposto no artigo 12, da resolução 113/2013.

(11) PI 9305838-1 B1

Código 24.10 - Manutenção da Extinção - Art. 78 inciso IV da LPI

(45) 24/11/1998

(73) Ross W. Riney (US)

Em virtude da extinção publicada na RPI 2606 de 15-12-2020 e considerando ausência de manifestação dentro dos prazos legais, informo que cabe ser mantida a extinção da patente e seus certificados, conforme o disposto no artigo 12, da resolução 113/2013.

(11) PI 9305841-1 B1

Código 24.10 - Manutenção da Extinção - Art. 78 inciso IV da LPI

(45) 21/03/2000

(73) Paul Wurth S.A. (LU)

Em virtude da extinção publicada na RPI 2606 de 15-12-2020 e considerando ausência de manifestação dentro dos prazos legais, informo que cabe ser mantida a extinção da patente e seus certificados, conforme o disposto no artigo 12, da resolução 113/2013.

(11) PI 9305842-0 B1

Código 24.10 - Manutenção da Extinção - Art. 78 inciso IV da LPI

(45) 21/03/2000

(73) Uniroyal Chemical Company, Inc. (US)

Em virtude da extinção publicada na RPI 2606 de 15-12-2020 e considerando ausência de manifestação dentro dos prazos legais, informo que cabe ser mantida a extinção da patente e seus certificados, conforme o disposto no artigo 12, da resolução 113/2013.

(11) PI 9305847-0 B1

Código 24.10 - Manutenção da Extinção - Art. 78 inciso IV da LPI

(45) 27/07/1999

(73) Akzo Nobel N.V. (NL)

Em virtude da extinção publicada na RPI 2606 de 15-12-2020 e considerando ausência de manifestação dentro dos prazos legais, informo que cabe ser

mantida a extinção da patente e seus certificados, conforme o disposto no artigo 12, da resolução 113/2013.

(11) PI 9305850-0 B1

Código 24.10 - Manutenção da Extinção - Art. 78 inciso IV da LPI

(45) 29/09/1998

(73) The Procter & Gamble Company (US)

Em virtude da extinção publicada na RPI 2606 de 15-12-2020 e considerando ausência de manifestação dentro dos prazos legais, informo que cabe ser mantida a extinção da patente e seus certificados, conforme o disposto no artigo 12, da resolução 113/2013.

(11) PI 9305857-8 B1

Código 24.10 - Manutenção da Extinção - Art. 78 inciso IV da LPI

(45) 19/10/1999

(73) Helmut Bacher (AT) ; Georg Wendelin (AT) ; Helmut Schulz (AT)

Em virtude da extinção publicada na RPI 2606 de 15-12-2020 e considerando ausência de manifestação dentro dos prazos legais, informo que cabe ser mantida a extinção da patente e seus certificados, conforme o disposto no artigo 12, da resolução 113/2013.

(11) PI 9305859-4 B1

Código 24.10 - Manutenção da Extinção - Art. 78 inciso IV da LPI

(45) 24/08/1999

(73) Kvaerner Energy a.s (NO)

Em virtude da extinção publicada na RPI 2606 de 15-12-2020 e considerando ausência de manifestação dentro dos prazos legais, informo que cabe ser mantida a extinção da patente e seus certificados, conforme o disposto no artigo 12, da resolução 113/2013.

(11) PI 9305867-5 B1

Código 24.10 - Manutenção da Extinção - Art. 78 inciso IV da LPI

(45) 21/03/2000

(73) Orbital Engine Company (Australia) PTY. Limited (AU)

Em virtude da extinção publicada na RPI 2606 de 15-12-2020 e considerando ausência de manifestação dentro dos prazos legais, informo que cabe ser mantida a extinção da patente e seus certificados, conforme o disposto no artigo 12, da resolução 113/2013.

(11) PI 9305874-8 B1

Código 24.10 - Manutenção da Extinção - Art. 78 inciso IV da LPI

(45) 30/05/2000

(73) Basf Lacke + Farben Aktiengesellschaft (DE)

Em virtude da extinção publicada na RPI 2606 de 15-12-2020 e considerando ausência de manifestação dentro dos prazos legais, informo que cabe ser mantida a extinção da patente e seus certificados, conforme o disposto no artigo 12, da resolução 113/2013.

(11) PI 9305882-9 B1	<p>Código 24.10 - Manutenção da Extinção - Art. 78 inciso IV da LPI (45) 11/01/2000 (73) Basf Aktiengesellschaft (DE) Em virtude da extinção publicada na RPI 2606 de 15-12-2020 e considerando ausência de manifestação dentro dos prazos legais, informo que cabe ser mantida a extinção da patente e seus certificados, conforme o disposto no artigo 12, da resolução 113/2013.</p>
(11) PI 9305885-3 B1	<p>Código 24.10 - Manutenção da Extinção - Art. 78 inciso IV da LPI (45) 24/08/1999 (73) Hugo Nilsson (SE) ; Karl Eric Johnsson (SE) Em virtude da extinção publicada na RPI 2606 de 15-12-2020 e considerando ausência de manifestação dentro dos prazos legais, informo que cabe ser mantida a extinção da patente e seus certificados, conforme o disposto no artigo 12, da resolução 113/2013.</p>
(11) PI 9305898-5 B1	<p>Código 24.10 - Manutenção da Extinção - Art. 78 inciso IV da LPI (45) 13/06/2000 (73) Orbital Engine Company (Australia) PTY. Limited (AU) Em virtude da extinção publicada na RPI 2606 de 15-12-2020 e considerando ausência de manifestação dentro dos prazos legais, informo que cabe ser mantida a extinção da patente e seus certificados, conforme o disposto no artigo 12, da resolução 113/2013.</p>
(11) PI 9305906-0 B1	<p>Código 24.10 - Manutenção da Extinção - Art. 78 inciso IV da LPI (45) 19/10/1999 (73) Federal-Mogul Wiesbaden GMBH & CO. KG (DE) Em virtude da extinção publicada na RPI 2606 de 15-12-2020 e considerando ausência de manifestação dentro dos prazos legais, informo que cabe ser mantida a extinção da patente e seus certificados, conforme o disposto no artigo 12, da resolução 113/2013.</p>
(11) PI 9305918-3 B1	<p>Código 24.10 - Manutenção da Extinção - Art. 78 inciso IV da LPI (45) 13/06/2000 (73) Invista Technologies S.à.r.l. (CH) Em virtude da extinção publicada na RPI 2606 de 15-12-2020 e considerando ausência de manifestação dentro dos prazos legais, informo que cabe ser mantida a extinção da patente e seus certificados, conforme o disposto no artigo 12, da resolução 113/2013.</p>
(11) PI 9305920-5 B1	<p>Código 24.10 - Manutenção da Extinção - Art. 78 inciso IV da LPI (45) 21/03/2000 (73) Asea Brown Boveri AB (SE)</p>

Em virtude da extinção publicada na RPI 2606 de 15-12-2020 e considerando ausência de manifestação dentro dos prazos legais, informo que cabe ser mantida a extinção da patente e seus certificados, conforme o disposto no artigo 12, da resolução 113/2013.

(11) PI 9305924-8 B1

Código 24.10 - Manutenção da Extinção - Art. 78 inciso IV da LPI

(45) 16/05/2000

(73) Telefonaktiebolaget L.M. Ericsson (SE)

Em virtude da extinção publicada na RPI 2606 de 15-12-2020 e considerando ausência de manifestação dentro dos prazos legais, informo que cabe ser mantida a extinção da patente e seus certificados, conforme o disposto no artigo 12, da resolução 113/2013.

(11) PI 9305928-0 B1

Código 24.10 - Manutenção da Extinção - Art. 78 inciso IV da LPI

(45) 16/05/2000

(73) Andritz-Ahlstrom OY (FI)

Em virtude da extinção publicada na RPI 2606 de 15-12-2020 e considerando ausência de manifestação dentro dos prazos legais, informo que cabe ser mantida a extinção da patente e seus certificados, conforme o disposto no artigo 12, da resolução 113/2013.

(11) PI 9305938-8 B1

Código 24.10 - Manutenção da Extinção - Art. 78 inciso IV da LPI

(45) 21/03/2000

(73) Motorola, Inc. (US)

Em virtude da extinção publicada na RPI 2606 de 15-12-2020 e considerando ausência de manifestação dentro dos prazos legais, informo que cabe ser mantida a extinção da patente e seus certificados, conforme o disposto no artigo 12, da resolução 113/2013.

(11) PI 9305941-8 B1

Código 24.10 - Manutenção da Extinção - Art. 78 inciso IV da LPI

(45) 30/05/2000

(73) RCA Thomson Licensing Corporation (US)

Em virtude da extinção publicada na RPI 2606 de 15-12-2020 e considerando ausência de manifestação dentro dos prazos legais, informo que cabe ser mantida a extinção da patente e seus certificados, conforme o disposto no artigo 12, da resolução 113/2013.

(11) PI 9305942-6 B1

Código 24.10 - Manutenção da Extinção - Art. 78 inciso IV da LPI

(45) 03/11/1999

(73) Innovata Biomed Limited (GB)

Em virtude da extinção publicada na RPI 2606 de 15-12-2020 e considerando ausência de manifestação dentro dos prazos legais, informo que cabe ser mantida a extinção da patente e seus certificados, conforme o disposto no

artigo 12, da resolução 113/2013.

(11) PI 9305959-0 B1

Código 24.10 - Manutenção da Extinção - Art. 78 inciso IV da LPI

(45) 10/08/1999

(73) Bricmont, Inc. (US)

Em virtude da extinção publicada na RPI 2606 de 15-12-2020 e considerando ausência de manifestação dentro dos prazos legais, informo que cabe ser mantida a extinção da patente e seus certificados, conforme o disposto no artigo 12, da resolução 113/2013.

(11) PI 9305964-7 B1

Código 24.10 - Manutenção da Extinção - Art. 78 inciso IV da LPI

(45) 24/08/1999

(73) Jésus José Luis Marques (FR)

Em virtude da extinção publicada na RPI 2606 de 15-12-2020 e considerando ausência de manifestação dentro dos prazos legais, informo que cabe ser mantida a extinção da patente e seus certificados, conforme o disposto no artigo 12, da resolução 113/2013.

(11) PI 9305972-8 B1

Código 24.10 - Manutenção da Extinção - Art. 78 inciso IV da LPI

(45) 13/06/2000

(73) JWI Ltd. (CA)

Em virtude da extinção publicada na RPI 2606 de 15-12-2020 e considerando ausência de manifestação dentro dos prazos legais, informo que cabe ser mantida a extinção da patente e seus certificados, conforme o disposto no artigo 12, da resolução 113/2013.

(11) PI 9305974-4 B1

Código 24.10 - Manutenção da Extinção - Art. 78 inciso IV da LPI

(45) 24/08/1999

(73) Mannesmann Kienzle GmbH (DE)

Em virtude da extinção publicada na RPI 2606 de 15-12-2020 e considerando ausência de manifestação dentro dos prazos legais, informo que cabe ser mantida a extinção da patente e seus certificados, conforme o disposto no artigo 12, da resolução 113/2013.

(11) PI 9306011-4 B1

Código 24.10 - Manutenção da Extinção - Art. 78 inciso IV da LPI

(45) 21/03/2000

(73) Idemitsu Kosan Co , Ltd (JP)

Em virtude da extinção publicada na RPI 2606 de 15-12-2020 e considerando ausência de manifestação dentro dos prazos legais, informo que cabe ser mantida a extinção da patente e seus certificados, conforme o disposto no artigo 12, da resolução 113/2013.

(11) PI 9306028-9 B1

Código 24.10 - Manutenção da Extinção - Art. 78 inciso IV da LPI

(45) 21/09/1999

(73) Marc I. Epstein (US)

Em virtude da extinção publicada na RPI 2606 de 15-12-2020 e considerando ausência de manifestação dentro dos prazos legais, informo que cabe ser mantida a extinção da patente e seus certificados, conforme o disposto no artigo 12, da resolução 113/2013.

(11) PI 9306034-3 B1

Código 24.10 - Manutenção da Extinção - Art. 78 inciso IV da LPI

(45) 27/06/2000

(73) Henkel Corporation (US)

Em virtude da extinção publicada na RPI 2606 de 15-12-2020 e considerando ausência de manifestação dentro dos prazos legais, informo que cabe ser mantida a extinção da patente e seus certificados, conforme o disposto no artigo 12, da resolução 113/2013.

(11) PI 9306045-9 B1

Código 24.10 - Manutenção da Extinção - Art. 78 inciso IV da LPI

(45) 16/05/2000

(73) Carnaudmetalbox Plc (GB)

Em virtude da extinção publicada na RPI 2606 de 15-12-2020 e considerando ausência de manifestação dentro dos prazos legais, informo que cabe ser mantida a extinção da patente e seus certificados, conforme o disposto no artigo 12, da resolução 113/2013.

(11) PI 9306071-8 B1

Código 24.10 - Manutenção da Extinção - Art. 78 inciso IV da LPI

(45) 21/03/2000

(73) Esa Mantynen (FI)

Em virtude da extinção publicada na RPI 2606 de 15-12-2020 e considerando ausência de manifestação dentro dos prazos legais, informo que cabe ser mantida a extinção da patente e seus certificados, conforme o disposto no artigo 12, da resolução 113/2013.

(11) PI 9306088-2 B1

Código 24.10 - Manutenção da Extinção - Art. 78 inciso IV da LPI

(45) 11/01/2000

(73) Akzo Nobel Faser AG (DE)

Em virtude da extinção publicada na RPI 2606 de 15-12-2020 e considerando ausência de manifestação dentro dos prazos legais, informo que cabe ser mantida a extinção da patente e seus certificados, conforme o disposto no artigo 12, da resolução 113/2013.

(11) PI 9306103-0 B1

Código 24.10 - Manutenção da Extinção - Art. 78 inciso IV da LPI

(45) 10/08/1999

(73) Intepac Technologies Inc (CA)

Em virtude da extinção publicada na RPI 2606 de 15-12-2020 e considerando

ausência de manifestação dentro dos prazos legais, informo que cabe ser mantida a extinção da patente e seus certificados, conforme o disposto no artigo 12, da resolução 113/2013.

(11) PI 9306108-0 B1

Código 24.10 - Manutenção da Extinção - Art. 78 inciso IV da LPI

(45) 16/05/2000

(73) Shell Internationale Research Maatschappij B.V (NL)

Em virtude da extinção publicada na RPI 2606 de 15-12-2020 e considerando ausência de manifestação dentro dos prazos legais, informo que cabe ser mantida a extinção da patente e seus certificados, conforme o disposto no artigo 12, da resolução 113/2013.

(11) PI 9306111-0 B1

Código 24.10 - Manutenção da Extinção - Art. 78 inciso IV da LPI

(45) 02/05/2000

(73) Fortum Oil And Gas Oy (FI)

Em virtude da extinção publicada na RPI 2606 de 15-12-2020 e considerando ausência de manifestação dentro dos prazos legais, informo que cabe ser mantida a extinção da patente e seus certificados, conforme o disposto no artigo 12, da resolução 113/2013.

(11) PI 9306115-3 B1

Código 24.10 - Manutenção da Extinção - Art. 78 inciso IV da LPI

(45) 11/01/2000

(73) Bernard Thomann (FR)

Em virtude da extinção publicada na RPI 2606 de 15-12-2020 e considerando ausência de manifestação dentro dos prazos legais, informo que cabe ser mantida a extinção da patente e seus certificados, conforme o disposto no artigo 12, da resolução 113/2013.

(11) PI 9306122-6 B1

Código 24.10 - Manutenção da Extinção - Art. 78 inciso IV da LPI

(45) 16/05/2000

(73) ABB Fräkt AB (SE)

Em virtude da extinção publicada na RPI 2606 de 15-12-2020 e considerando ausência de manifestação dentro dos prazos legais, informo que cabe ser mantida a extinção da patente e seus certificados, conforme o disposto no artigo 12, da resolução 113/2013.

(11) PI 9306126-9 B1

Código 24.10 - Manutenção da Extinção - Art. 78 inciso IV da LPI

(45) 01/06/1999

(73) The Procter & Gamble Company (US)

Em virtude da extinção publicada na RPI 2606 de 15-12-2020 e considerando ausência de manifestação dentro dos prazos legais, informo que cabe ser mantida a extinção da patente e seus certificados, conforme o disposto no artigo 12, da resolução 113/2013.

(11) PI 9306141-2 B1	<p>Código 24.10 - Manutenção da Extinção - Art. 78 inciso IV da LPI (45) 29/12/1998 (73) Gilbert Capy (FR) ; Akiva Buchberg (US)</p> <p>Em virtude da extinção publicada na RPI 2606 de 15-12-2020 e considerando ausência de manifestação dentro dos prazos legais, informo que cabe ser mantida a extinção da patente e seus certificados, conforme o disposto no artigo 12, da resolução 113/2013.</p>
(11) PI 9306157-9 B1	<p>Código 24.10 - Manutenção da Extinção - Art. 78 inciso IV da LPI (45) 24/08/1999 (73) ZF Friedrichshafen Aktiengesellschaft (DE)</p> <p>Em virtude da extinção publicada na RPI 2606 de 15-12-2020 e considerando ausência de manifestação dentro dos prazos legais, informo que cabe ser mantida a extinção da patente e seus certificados, conforme o disposto no artigo 12, da resolução 113/2013.</p>
(11) PI 9306175-7 B1	<p>Código 24.10 - Manutenção da Extinção - Art. 78 inciso IV da LPI (45) 21/03/2000 (73) Kvaerner Technology And Research Limited (GB)</p> <p>Em virtude da extinção publicada na RPI 2606 de 15-12-2020 e considerando ausência de manifestação dentro dos prazos legais, informo que cabe ser mantida a extinção da patente e seus certificados, conforme o disposto no artigo 12, da resolução 113/2013.</p>
(11) PI 9306179-0 B1	<p>Código 24.10 - Manutenção da Extinção - Art. 78 inciso IV da LPI (45) 21/03/2000 (73) Unilever N.V. (NL)</p> <p>Em virtude da extinção publicada na RPI 2606 de 15-12-2020 e considerando ausência de manifestação dentro dos prazos legais, informo que cabe ser mantida a extinção da patente e seus certificados, conforme o disposto no artigo 12, da resolução 113/2013.</p>
(11) PI 9306196-0 B1	<p>Código 24.10 - Manutenção da Extinção - Art. 78 inciso IV da LPI (45) 23/02/1999 (73) Sintercast AB (SE)</p> <p>Em virtude da extinção publicada na RPI 2606 de 15-12-2020 e considerando ausência de manifestação dentro dos prazos legais, informo que cabe ser mantida a extinção da patente e seus certificados, conforme o disposto no artigo 12, da resolução 113/2013.</p>
(11) PI 9306198-6 B1	<p>Código 24.10 - Manutenção da Extinção - Art. 78 inciso IV da LPI (45) 11/01/2000</p>

(73) Arjo Wiggins S.A. (FR)

Em virtude da extinção publicada na RPI 2606 de 15-12-2020 e considerando ausência de manifestação dentro dos prazos legais, informo que cabe ser mantida a extinção da patente e seus certificados, conforme o disposto no artigo 12, da resolução 113/2013.

(11) PI 9306205-2 B1

Código 24.10 - Manutenção da Extinção - Art. 78 inciso IV da LPI

(45) 10/08/1999

(73) Telefonaktiebolaget L.M. Ericsson (SE)

Em virtude da extinção publicada na RPI 2606 de 15-12-2020 e considerando ausência de manifestação dentro dos prazos legais, informo que cabe ser mantida a extinção da patente e seus certificados, conforme o disposto no artigo 12, da resolução 113/2013.

(11) PI 9306209-5 B1

Código 24.10 - Manutenção da Extinção - Art. 78 inciso IV da LPI

(45) 03/11/1999

(73) Reckitt Benckiser France (FR)

Em virtude da extinção publicada na RPI 2606 de 15-12-2020 e considerando ausência de manifestação dentro dos prazos legais, informo que cabe ser mantida a extinção da patente e seus certificados, conforme o disposto no artigo 12, da resolução 113/2013.

(11) PI 9306216-8 B1

Código 24.10 - Manutenção da Extinção - Art. 78 inciso IV da LPI

(45) 30/11/1999

(73) Warman International Limited (AU)

Em virtude da extinção publicada na RPI 2606 de 15-12-2020 e considerando ausência de manifestação dentro dos prazos legais, informo que cabe ser mantida a extinção da patente e seus certificados, conforme o disposto no artigo 12, da resolução 113/2013.

(11) PI 9306223-0 B1

Código 24.10 - Manutenção da Extinção - Art. 78 inciso IV da LPI

(45) 11/01/2000

(73) OBS Technology A/S (NO)

Em virtude da extinção publicada na RPI 2606 de 15-12-2020 e considerando ausência de manifestação dentro dos prazos legais, informo que cabe ser mantida a extinção da patente e seus certificados, conforme o disposto no artigo 12, da resolução 113/2013.

(11) PI 9306230-3 B1

Código 24.10 - Manutenção da Extinção - Art. 78 inciso IV da LPI

(45) 16/05/2000

(73) Telefonaktiebolaget L.M. Ericsson (SE)

Em virtude da extinção publicada na RPI 2606 de 15-12-2020 e considerando ausência de manifestação dentro dos prazos legais, informo que cabe ser

mantida a extinção da patente e seus certificados, conforme o disposto no artigo 12, da resolução 113/2013.

(11) PI 9306244-3 B1

Código 24.10 - Manutenção da Extinção - Art. 78 inciso IV da LPI

(45) 21/03/2000

(73) Tritec International Corp (US)

Em virtude da extinção publicada na RPI 2606 de 15-12-2020 e considerando ausência de manifestação dentro dos prazos legais, informo que cabe ser mantida a extinção da patente e seus certificados, conforme o disposto no artigo 12, da resolução 113/2013.

(11) PI 9306257-5 B1

Código 24.10 - Manutenção da Extinção - Art. 78 inciso IV da LPI

(45) 21/03/2000

(73) Devro Plc (GB)

Em virtude da extinção publicada na RPI 2606 de 15-12-2020 e considerando ausência de manifestação dentro dos prazos legais, informo que cabe ser mantida a extinção da patente e seus certificados, conforme o disposto no artigo 12, da resolução 113/2013.

(11) PI 9306260-5 B1

Código 24.10 - Manutenção da Extinção - Art. 78 inciso IV da LPI

(45) 21/09/1999

(73) Donaldson Company, Inc (US)

Em virtude da extinção publicada na RPI 2606 de 15-12-2020 e considerando ausência de manifestação dentro dos prazos legais, informo que cabe ser mantida a extinção da patente e seus certificados, conforme o disposto no artigo 12, da resolução 113/2013.

(11) PI 9306262-1 B1

Código 24.10 - Manutenção da Extinção - Art. 78 inciso IV da LPI

(45) 14/12/1999

(73) Spraying Systems CO. (US)

Em virtude da extinção publicada na RPI 2606 de 15-12-2020 e considerando ausência de manifestação dentro dos prazos legais, informo que cabe ser mantida a extinção da patente e seus certificados, conforme o disposto no artigo 12, da resolução 113/2013.

(11) PI 9306265-6 B1

Código 24.10 - Manutenção da Extinção - Art. 78 inciso IV da LPI

(45) 13/06/2000

(73) Bending Tooling S.r.l. (IT)

Em virtude da extinção publicada na RPI 2606 de 15-12-2020 e considerando ausência de manifestação dentro dos prazos legais, informo que cabe ser mantida a extinção da patente e seus certificados, conforme o disposto no artigo 12, da resolução 113/2013.

(11) PI 9306270-2 B1	<p>Código 24.10 - Manutenção da Extinção - Art. 78 inciso IV da LPI (45) 24/08/1999 (73) Recovermat Technologies, Inc (US) Em virtude da extinção publicada na RPI 2606 de 15-12-2020 e considerando ausência de manifestação dentro dos prazos legais, informo que cabe ser mantida a extinção da patente e seus certificados, conforme o disposto no artigo 12, da resolução 113/2013.</p>
(11) PI 9306271-0 B1	<p>Código 24.10 - Manutenção da Extinção - Art. 78 inciso IV da LPI (45) 10/08/1999 (73) Minnesota Mining And Manufacturing Company (US) Em virtude da extinção publicada na RPI 2606 de 15-12-2020 e considerando ausência de manifestação dentro dos prazos legais, informo que cabe ser mantida a extinção da patente e seus certificados, conforme o disposto no artigo 12, da resolução 113/2013.</p>
(11) PI 9306278-8 B1	<p>Código 24.10 - Manutenção da Extinção - Art. 78 inciso IV da LPI (45) 16/05/2000 (73) Beloit Technologies, Inc (US) Em virtude da extinção publicada na RPI 2606 de 15-12-2020 e considerando ausência de manifestação dentro dos prazos legais, informo que cabe ser mantida a extinção da patente e seus certificados, conforme o disposto no artigo 12, da resolução 113/2013.</p>
(11) PI 9306299-0 B1	<p>Código 24.10 - Manutenção da Extinção - Art. 78 inciso IV da LPI (45) 13/07/1999 (73) Minnesota Mining and Manufacturing Company (US) Em virtude da extinção publicada na RPI 2606 de 15-12-2020 e considerando ausência de manifestação dentro dos prazos legais, informo que cabe ser mantida a extinção da patente e seus certificados, conforme o disposto no artigo 12, da resolução 113/2013.</p>
(11) PI 9306311-3 B1	<p>Código 24.10 - Manutenção da Extinção - Art. 78 inciso IV da LPI (45) 13/07/1999 (73) Sensor Dynamics Limited (GB) Em virtude da extinção publicada na RPI 2606 de 15-12-2020 e considerando ausência de manifestação dentro dos prazos legais, informo que cabe ser mantida a extinção da patente e seus certificados, conforme o disposto no artigo 12, da resolução 113/2013.</p>
(11) PI 9306315-6 B1	<p>Código 24.10 - Manutenção da Extinção - Art. 78 inciso IV da LPI (45) 24/08/1999 (73) Helmut Joerg (AT)</p>

Em virtude da extinção publicada na RPI 2606 de 15-12-2020 e considerando ausência de manifestação dentro dos prazos legais, informo que cabe ser mantida a extinção da patente e seus certificados, conforme o disposto no artigo 12, da resolução 113/2013.

(11) PI 9306317-2 B1

Código 24.10 - Manutenção da Extinção - Art. 78 inciso IV da LPI

(45) 21/03/2000

(73) MeadWestvaco Packaging Systems, LLC (US)

Em virtude da extinção publicada na RPI 2606 de 15-12-2020 e considerando ausência de manifestação dentro dos prazos legais, informo que cabe ser mantida a extinção da patente e seus certificados, conforme o disposto no artigo 12, da resolução 113/2013.

(11) PI 9306325-3 B1

Código 24.10 - Manutenção da Extinção - Art. 78 inciso IV da LPI

(45) 13/07/1999

(73) ArvinMeritor, Inc. (US)

Em virtude da extinção publicada na RPI 2606 de 15-12-2020 e considerando ausência de manifestação dentro dos prazos legais, informo que cabe ser mantida a extinção da patente e seus certificados, conforme o disposto no artigo 12, da resolução 113/2013.

(11) PI 9306327-0 B1

Código 24.10 - Manutenção da Extinção - Art. 78 inciso IV da LPI

(45) 19/10/1999

(73) M.X.M. (FR) ; Patrick Frechet (FR)

Em virtude da extinção publicada na RPI 2606 de 15-12-2020 e considerando ausência de manifestação dentro dos prazos legais, informo que cabe ser mantida a extinção da patente e seus certificados, conforme o disposto no artigo 12, da resolução 113/2013.

(11) PI 9306335-0 B1

Código 24.10 - Manutenção da Extinção - Art. 78 inciso IV da LPI

(45) 21/09/1999

(73) Brentwood Industries, Inc (US)

Em virtude da extinção publicada na RPI 2606 de 15-12-2020 e considerando ausência de manifestação dentro dos prazos legais, informo que cabe ser mantida a extinção da patente e seus certificados, conforme o disposto no artigo 12, da resolução 113/2013.

(11) PI 9306340-7 B1

Código 24.10 - Manutenção da Extinção - Art. 78 inciso IV da LPI

(45) 27/07/1999

(73) MeadWestvaco Packaging Systems, LLC (US)

Em virtude da extinção publicada na RPI 2606 de 15-12-2020 e considerando ausência de manifestação dentro dos prazos legais, informo que cabe ser mantida a extinção da patente e seus certificados, conforme o disposto no

artigo 12, da resolução 113/2013.

(11) PI 9306368-7 B1

Código 24.10 - Manutenção da Extinção - Art. 78 inciso IV da LPI
(45) 16/05/2000

(73) Minnesota Mining and Manufacturing Company (US)

Em virtude da extinção publicada na RPI 2606 de 15-12-2020 e considerando ausência de manifestação dentro dos prazos legais, informo que cabe ser mantida a extinção da patente e seus certificados, conforme o disposto no artigo 12, da resolução 113/2013.

(11) PI 9306373-3 B1

Código 24.10 - Manutenção da Extinção - Art. 78 inciso IV da LPI
(45) 13/07/1999

(73) Cinpres Limited (GB)

Em virtude da extinção publicada na RPI 2606 de 15-12-2020 e considerando ausência de manifestação dentro dos prazos legais, informo que cabe ser mantida a extinção da patente e seus certificados, conforme o disposto no artigo 12, da resolução 113/2013.

(11) PI 9306396-2 B1

Código 24.10 - Manutenção da Extinção - Art. 78 inciso IV da LPI
(45) 24/11/1998

(73) General Mills, Inc. (US)

Em virtude da extinção publicada na RPI 2606 de 15-12-2020 e considerando ausência de manifestação dentro dos prazos legais, informo que cabe ser mantida a extinção da patente e seus certificados, conforme o disposto no artigo 12, da resolução 113/2013.

(11) PI 9306424-1 B1

Código 24.10 - Manutenção da Extinção - Art. 78 inciso IV da LPI
(45) 21/09/1999

(73) Sega Enterprises, LTD (JP)

Em virtude da extinção publicada na RPI 2606 de 15-12-2020 e considerando ausência de manifestação dentro dos prazos legais, informo que cabe ser mantida a extinção da patente e seus certificados, conforme o disposto no artigo 12, da resolução 113/2013.

(11) PI 9306430-6 B1

Código 24.10 - Manutenção da Extinção - Art. 78 inciso IV da LPI
(45) 10/08/1999

(73) Namba Corporation (US)

Em virtude da extinção publicada na RPI 2606 de 15-12-2020 e considerando ausência de manifestação dentro dos prazos legais, informo que cabe ser mantida a extinção da patente e seus certificados, conforme o disposto no artigo 12, da resolução 113/2013.

(11) PI 9306432-2 B1

Código 24.10 - Manutenção da Extinção - Art. 78 inciso IV da LPI

(45) 21/03/2000

(73) Paques B.V. (NL)

Em virtude da extinção publicada na RPI 2606 de 15-12-2020 e considerando ausência de manifestação dentro dos prazos legais, informo que cabe ser mantida a extinção da patente e seus certificados, conforme o disposto no artigo 12, da resolução 113/2013.

(11) PI 9306438-1 B1

Código 24.10 - Manutenção da Extinção - Art. 78 inciso IV da LPI

(45) 24/08/1999

(73) Exxon Chemical Patents Inc (US)

Em virtude da extinção publicada na RPI 2606 de 15-12-2020 e considerando ausência de manifestação dentro dos prazos legais, informo que cabe ser mantida a extinção da patente e seus certificados, conforme o disposto no artigo 12, da resolução 113/2013.

(11) PI 9306464-0 B1

Código 24.10 - Manutenção da Extinção - Art. 78 inciso IV da LPI

(45) 03/11/1999

(73) Thomson Multimedia (FR)

Em virtude da extinção publicada na RPI 2606 de 15-12-2020 e considerando ausência de manifestação dentro dos prazos legais, informo que cabe ser mantida a extinção da patente e seus certificados, conforme o disposto no artigo 12, da resolução 113/2013.

(11) PI 9306467-5 B1

Código 24.10 - Manutenção da Extinção - Art. 78 inciso IV da LPI

(45) 10/08/1999

(73) Donaldson Company, Inc (US)

Em virtude da extinção publicada na RPI 2606 de 15-12-2020 e considerando ausência de manifestação dentro dos prazos legais, informo que cabe ser mantida a extinção da patente e seus certificados, conforme o disposto no artigo 12, da resolução 113/2013.

(11) PI 9306475-6 B1

Código 24.10 - Manutenção da Extinção - Art. 78 inciso IV da LPI

(45) 24/08/1999

(73) Ideal-Standard GmbH (DE)

Em virtude da extinção publicada na RPI 2606 de 15-12-2020 e considerando ausência de manifestação dentro dos prazos legais, informo que cabe ser mantida a extinção da patente e seus certificados, conforme o disposto no artigo 12, da resolução 113/2013.

(11) PI 9306476-4 B1

Código 24.10 - Manutenção da Extinção - Art. 78 inciso IV da LPI

(45) 21/03/2000

(73) Larry Anthony Graham Alford (AU)

Em virtude da extinção publicada na RPI 2606 de 15-12-2020 e considerando

ausência de manifestação dentro dos prazos legais, informo que cabe ser mantida a extinção da patente e seus certificados, conforme o disposto no artigo 12, da resolução 113/2013.

(11) PI 9306515-9 B1

Código 24.10 - Manutenção da Extinção - Art. 78 inciso IV da LPI

(45) 16/05/2000

(73) Ineos Fluor Holdings Limited (GB)

Em virtude da extinção publicada na RPI 2606 de 15-12-2020 e considerando ausência de manifestação dentro dos prazos legais, informo que cabe ser mantida a extinção da patente e seus certificados, conforme o disposto no artigo 12, da resolução 113/2013.

(11) PI 9306519-1 B1

Código 24.10 - Manutenção da Extinção - Art. 78 inciso IV da LPI

(45) 24/08/1999

(73) Tri-Steel Usa Inc (US)

Em virtude da extinção publicada na RPI 2606 de 15-12-2020 e considerando ausência de manifestação dentro dos prazos legais, informo que cabe ser mantida a extinção da patente e seus certificados, conforme o disposto no artigo 12, da resolução 113/2013.

(11) PI 9306521-3 B1

Código 24.10 - Manutenção da Extinção - Art. 78 inciso IV da LPI

(45) 21/03/2000

(73) ATD Corporation (US)

Em virtude da extinção publicada na RPI 2606 de 15-12-2020 e considerando ausência de manifestação dentro dos prazos legais, informo que cabe ser mantida a extinção da patente e seus certificados, conforme o disposto no artigo 12, da resolução 113/2013.

(11) PI 9306537-0 B1

Código 24.10 - Manutenção da Extinção - Art. 78 inciso IV da LPI

(45) 27/07/1999

(73) W. Dudley Johnson (US)

Em virtude da extinção publicada na RPI 2606 de 15-12-2020 e considerando ausência de manifestação dentro dos prazos legais, informo que cabe ser mantida a extinção da patente e seus certificados, conforme o disposto no artigo 12, da resolução 113/2013.

(11) PI 9306550-7 B1

Código 24.10 - Manutenção da Extinção - Art. 78 inciso IV da LPI

(45) 24/08/1999

(73) Navion ASA (NO)

Em virtude da extinção publicada na RPI 2606 de 15-12-2020 e considerando ausência de manifestação dentro dos prazos legais, informo que cabe ser mantida a extinção da patente e seus certificados, conforme o disposto no artigo 12, da resolução 113/2013.

(11) PI 9306556-6 B1	<p>Código 24.10 - Manutenção da Extinção - Art. 78 inciso IV da LPI (45) 02/05/2000 (73) International Industrial Engineering S.A (BE) Em virtude da extinção publicada na RPI 2606 de 15-12-2020 e considerando ausência de manifestação dentro dos prazos legais, informo que cabe ser mantida a extinção da patente e seus certificados, conforme o disposto no artigo 12, da resolução 113/2013.</p>
(11) PI 9306568-0 B1	<p>Código 24.10 - Manutenção da Extinção - Art. 78 inciso IV da LPI (45) 27/06/2000 (73) Arthur M. Nonomura (US) ; Andrew A. Benson (US) Em virtude da extinção publicada na RPI 2606 de 15-12-2020 e considerando ausência de manifestação dentro dos prazos legais, informo que cabe ser mantida a extinção da patente e seus certificados, conforme o disposto no artigo 12, da resolução 113/2013.</p>
(11) PI 9306572-8 B1	<p>Código 24.10 - Manutenção da Extinção - Art. 78 inciso IV da LPI (45) 03/11/1999 (73) Linpac Plastics International Limited (GB) Em virtude da extinção publicada na RPI 2606 de 15-12-2020 e considerando ausência de manifestação dentro dos prazos legais, informo que cabe ser mantida a extinção da patente e seus certificados, conforme o disposto no artigo 12, da resolução 113/2013.</p>
(11) PI 9306584-1 B1	<p>Código 24.10 - Manutenção da Extinção - Art. 78 inciso IV da LPI (45) 16/05/2000 (73) Schneider Electric SA (FR) Em virtude da extinção publicada na RPI 2606 de 15-12-2020 e considerando ausência de manifestação dentro dos prazos legais, informo que cabe ser mantida a extinção da patente e seus certificados, conforme o disposto no artigo 12, da resolução 113/2013.</p>
(11) PI 9306589-2 B1	<p>Código 24.10 - Manutenção da Extinção - Art. 78 inciso IV da LPI (45) 14/12/1999 (73) Turf Stabilization, Technologies Inc. (BR/PR) Em virtude da extinção publicada na RPI 2606 de 15-12-2020 e considerando ausência de manifestação dentro dos prazos legais, informo que cabe ser mantida a extinção da patente e seus certificados, conforme o disposto no artigo 12, da resolução 113/2013.</p>
(11) PI 9306605-8 B1	<p>Código 24.10 - Manutenção da Extinção - Art. 78 inciso IV da LPI (45) 14/12/1999</p>

(73) Framo SNC Di Franca Riva & C. (IT)

Em virtude da extinção publicada na RPI 2606 de 15-12-2020 e considerando ausência de manifestação dentro dos prazos legais, informo que cabe ser mantida a extinção da patente e seus certificados, conforme o disposto no artigo 12, da resolução 113/2013.

(11) PI 9306630-9 B1

Código 24.10 - Manutenção da Extinção - Art. 78 inciso IV da LPI

(45) 27/07/1999

(73) Kvaerner A.S. (NO)

Em virtude da extinção publicada na RPI 2606 de 15-12-2020 e considerando ausência de manifestação dentro dos prazos legais, informo que cabe ser mantida a extinção da patente e seus certificados, conforme o disposto no artigo 12, da resolução 113/2013.

(11) PI 9306640-6 B1

Código 24.10 - Manutenção da Extinção - Art. 78 inciso IV da LPI

(45) 21/03/2000

(73) Raychem Limited (GB)

Em virtude da extinção publicada na RPI 2606 de 15-12-2020 e considerando ausência de manifestação dentro dos prazos legais, informo que cabe ser mantida a extinção da patente e seus certificados, conforme o disposto no artigo 12, da resolução 113/2013.

(11) PI 9306645-7 B1

Código 24.10 - Manutenção da Extinção - Art. 78 inciso IV da LPI

(45) 21/09/1999

(73) Fanja Ltd (GB)

Em virtude da extinção publicada na RPI 2606 de 15-12-2020 e considerando ausência de manifestação dentro dos prazos legais, informo que cabe ser mantida a extinção da patente e seus certificados, conforme o disposto no artigo 12, da resolução 113/2013.

(11) PI 9306646-5 B1

Código 24.10 - Manutenção da Extinção - Art. 78 inciso IV da LPI

(45) 21/09/1999

(73) Fanja Ltd (GB)

Em virtude da extinção publicada na RPI 2606 de 15-12-2020 e considerando ausência de manifestação dentro dos prazos legais, informo que cabe ser mantida a extinção da patente e seus certificados, conforme o disposto no artigo 12, da resolução 113/2013.

(11) PI 9306668-6 B1

Código 24.10 - Manutenção da Extinção - Art. 78 inciso IV da LPI

(45) 27/06/2000

(73) Exxon Chemical Patents, Inc (US)

Em virtude da extinção publicada na RPI 2606 de 15-12-2020 e considerando ausência de manifestação dentro dos prazos legais, informo que cabe ser

mantida a extinção da patente e seus certificados, conforme o disposto no artigo 12, da resolução 113/2013.

(11) PI 9306680-5 B1

Código 24.10 - Manutenção da Extinção - Art. 78 inciso IV da LPI

(45) 14/12/1999

(73) New Board International Ltd. (GB)

Em virtude da extinção publicada na RPI 2606 de 15-12-2020 e considerando ausência de manifestação dentro dos prazos legais, informo que cabe ser mantida a extinção da patente e seus certificados, conforme o disposto no artigo 12, da resolução 113/2013.

(11) PI 9306682-1 B1

Código 24.10 - Manutenção da Extinção - Art. 78 inciso IV da LPI

(45) 30/05/2000

(73) Tom Buris Nielsen (DK)

Em virtude da extinção publicada na RPI 2606 de 15-12-2020 e considerando ausência de manifestação dentro dos prazos legais, informo que cabe ser mantida a extinção da patente e seus certificados, conforme o disposto no artigo 12, da resolução 113/2013.

(11) PI 9306684-8 B1

Código 24.10 - Manutenção da Extinção - Art. 78 inciso IV da LPI

(45) 04/04/2000

(73) Kvaerner Pulping Technologies AB (SE)

Em virtude da extinção publicada na RPI 2606 de 15-12-2020 e considerando ausência de manifestação dentro dos prazos legais, informo que cabe ser mantida a extinção da patente e seus certificados, conforme o disposto no artigo 12, da resolução 113/2013.

(11) PI 9306695-3 B1

Código 24.10 - Manutenção da Extinção - Art. 78 inciso IV da LPI

(45) 02/05/2000

(73) Shell Internationale Research Maatschappij B.V (NL)

Em virtude da extinção publicada na RPI 2606 de 15-12-2020 e considerando ausência de manifestação dentro dos prazos legais, informo que cabe ser mantida a extinção da patente e seus certificados, conforme o disposto no artigo 12, da resolução 113/2013.

(11) PI 9306719-4 B1

Código 24.10 - Manutenção da Extinção - Art. 78 inciso IV da LPI

(45) 16/05/2000

(73) Unilever N.V. (NL)

Em virtude da extinção publicada na RPI 2606 de 15-12-2020 e considerando ausência de manifestação dentro dos prazos legais, informo que cabe ser mantida a extinção da patente e seus certificados, conforme o disposto no artigo 12, da resolução 113/2013.

(11) PI 9306730-5 B1	<p>Código 24.10 - Manutenção da Extinção - Art. 78 inciso IV da LPI (45) 27/07/1999 (73) Joalto Design, Inc (US) Em virtude da extinção publicada na RPI 2606 de 15-12-2020 e considerando ausência de manifestação dentro dos prazos legais, informo que cabe ser mantida a extinção da patente e seus certificados, conforme o disposto no artigo 12, da resolução 113/2013.</p>
(11) PI 9306736-4 B1	<p>Código 24.10 - Manutenção da Extinção - Art. 78 inciso IV da LPI (45) 10/08/1999 (73) European Economic Community Represented By The Commision Of The European Communities (LU) Em virtude da extinção publicada na RPI 2606 de 15-12-2020 e considerando ausência de manifestação dentro dos prazos legais, informo que cabe ser mantida a extinção da patente e seus certificados, conforme o disposto no artigo 12, da resolução 113/2013.</p>
(11) PI 9306745-3 B1	<p>Código 24.10 - Manutenção da Extinção - Art. 78 inciso IV da LPI (45) 13/06/2000 (73) Riverwood International Limited (GB) Em virtude da extinção publicada na RPI 2606 de 15-12-2020 e considerando ausência de manifestação dentro dos prazos legais, informo que cabe ser mantida a extinção da patente e seus certificados, conforme o disposto no artigo 12, da resolução 113/2013.</p>
(11) PI 9306758-5 B1	<p>Código 24.10 - Manutenção da Extinção - Art. 78 inciso IV da LPI (45) 11/01/2000 (73) Tencel Limited (GB) Em virtude da extinção publicada na RPI 2606 de 15-12-2020 e considerando ausência de manifestação dentro dos prazos legais, informo que cabe ser mantida a extinção da patente e seus certificados, conforme o disposto no artigo 12, da resolução 113/2013.</p>
(11) PI 9306790-9 B1	<p>Código 24.10 - Manutenção da Extinção - Art. 78 inciso IV da LPI (45) 21/09/1999 (73) MeadWestvaco Packaging Systems, LLC (US) Em virtude da extinção publicada na RPI 2606 de 15-12-2020 e considerando ausência de manifestação dentro dos prazos legais, informo que cabe ser mantida a extinção da patente e seus certificados, conforme o disposto no artigo 12, da resolução 113/2013.</p>
(11) PI 9306793-3 B1	<p>Código 24.10 - Manutenção da Extinção - Art. 78 inciso IV da LPI (45) 11/01/2000</p>

(73) Eride Rossato (IT)

Em virtude da extinção publicada na RPI 2606 de 15-12-2020 e considerando ausência de manifestação dentro dos prazos legais, informo que cabe ser mantida a extinção da patente e seus certificados, conforme o disposto no artigo 12, da resolução 113/2013.

(11) PI 9306823-9 B1

Código 24.10 - Manutenção da Extinção - Art. 78 inciso IV da LPI

(45) 11/01/2000

(73) Donaldson Company, Inc (US)

Em virtude da extinção publicada na RPI 2606 de 15-12-2020 e considerando ausência de manifestação dentro dos prazos legais, informo que cabe ser mantida a extinção da patente e seus certificados, conforme o disposto no artigo 12, da resolução 113/2013.

(11) PI 9306838-7 B1

Código 24.10 - Manutenção da Extinção - Art. 78 inciso IV da LPI

(45) 19/10/1999

(73) Beloit Technologies, Inc (US)

Em virtude da extinção publicada na RPI 2606 de 15-12-2020 e considerando ausência de manifestação dentro dos prazos legais, informo que cabe ser mantida a extinção da patente e seus certificados, conforme o disposto no artigo 12, da resolução 113/2013.

(11) PI 9306842-5 B1

Código 24.10 - Manutenção da Extinção - Art. 78 inciso IV da LPI

(45) 02/05/2000

(73) Kvaerner Pulping Aktiebolag (SE)

Em virtude da extinção publicada na RPI 2606 de 15-12-2020 e considerando ausência de manifestação dentro dos prazos legais, informo que cabe ser mantida a extinção da patente e seus certificados, conforme o disposto no artigo 12, da resolução 113/2013.

(11) PI 9306844-1 B1

Código 24.10 - Manutenção da Extinção - Art. 78 inciso IV da LPI

(45) 03/11/1999

(73) ABB AB (SE)

Em virtude da extinção publicada na RPI 2606 de 15-12-2020 e considerando ausência de manifestação dentro dos prazos legais, informo que cabe ser mantida a extinção da patente e seus certificados, conforme o disposto no artigo 12, da resolução 113/2013.

(11) PI 9306860-3 B1

Código 24.10 - Manutenção da Extinção - Art. 78 inciso IV da LPI

(45) 13/06/2000

(73) Concentric Pumps Limited (GB)

Em virtude da extinção publicada na RPI 2606 de 15-12-2020 e considerando ausência de manifestação dentro dos prazos legais, informo que cabe ser

mantida a extinção da patente e seus certificados, conforme o disposto no artigo 12, da resolução 113/2013.

(11) PI 9306866-2 B1

Código 24.10 - Manutenção da Extinção - Art. 78 inciso IV da LPI

(45) 21/03/2000

(73) Catalent Pharma Solutions, Inc. (US)

Em virtude da extinção publicada na RPI 2606 de 15-12-2020 e considerando ausência de manifestação dentro dos prazos legais, informo que cabe ser mantida a extinção da patente e seus certificados, conforme o disposto no artigo 12, da resolução 113/2013.

(11) PI 9306872-7 B1

Código 24.10 - Manutenção da Extinção - Art. 78 inciso IV da LPI

(45) 16/05/2000

(73) Hugo Nilsson (SE) ; Karl Eric Johsson (SE)

Em virtude da extinção publicada na RPI 2606 de 15-12-2020 e considerando ausência de manifestação dentro dos prazos legais, informo que cabe ser mantida a extinção da patente e seus certificados, conforme o disposto no artigo 12, da resolução 113/2013.

(11) PI 9306874-3 B1

Código 24.10 - Manutenção da Extinção - Art. 78 inciso IV da LPI

(45) 11/01/2000

(73) The Western States Machine Company (US)

Em virtude da extinção publicada na RPI 2606 de 15-12-2020 e considerando ausência de manifestação dentro dos prazos legais, informo que cabe ser mantida a extinção da patente e seus certificados, conforme o disposto no artigo 12, da resolução 113/2013.

(11) PI 9306887-5 B1

Código 24.10 - Manutenção da Extinção - Art. 78 inciso IV da LPI

(45) 02/05/2000

(73) Vorad Safety Systems, Inc (US)

Em virtude da extinção publicada na RPI 2606 de 15-12-2020 e considerando ausência de manifestação dentro dos prazos legais, informo que cabe ser mantida a extinção da patente e seus certificados, conforme o disposto no artigo 12, da resolução 113/2013.

(11) PI 9306906-5 B1

Código 24.10 - Manutenção da Extinção - Art. 78 inciso IV da LPI

(45) 11/01/2000

(73) Emtec Magnetics GmbH (DE)

Em virtude da extinção publicada na RPI 2606 de 15-12-2020 e considerando ausência de manifestação dentro dos prazos legais, informo que cabe ser mantida a extinção da patente e seus certificados, conforme o disposto no artigo 12, da resolução 113/2013.

(11) PI 9306909-0 B1	<p>Código 24.10 - Manutenção da Extinção - Art. 78 inciso IV da LPI (45) 21/09/1999 (73) Mace Holding S.A. (FR) Em virtude da extinção publicada na RPI 2606 de 15-12-2020 e considerando ausência de manifestação dentro dos prazos legais, informo que cabe ser mantida a extinção da patente e seus certificados, conforme o disposto no artigo 12, da resolução 113/2013.</p>
(11) PI 9306922-7 B1	<p>Código 24.10 - Manutenção da Extinção - Art. 78 inciso IV da LPI (45) 13/06/2000 (73) Soremartec S/A (BE) Em virtude da extinção publicada na RPI 2606 de 15-12-2020 e considerando ausência de manifestação dentro dos prazos legais, informo que cabe ser mantida a extinção da patente e seus certificados, conforme o disposto no artigo 12, da resolução 113/2013.</p>
(11) PI 9306932-4 B1	<p>Código 24.10 - Manutenção da Extinção - Art. 78 inciso IV da LPI (45) 13/06/2000 (73) Circeo, Louis J., Jr (US) ; Camacho, Salvador L. (US) Em virtude da extinção publicada na RPI 2606 de 15-12-2020 e considerando ausência de manifestação dentro dos prazos legais, informo que cabe ser mantida a extinção da patente e seus certificados, conforme o disposto no artigo 12, da resolução 113/2013.</p>
(11) PI 9306946-4 B1	<p>Código 24.10 - Manutenção da Extinção - Art. 78 inciso IV da LPI (45) 21/03/2000 (73) Rosemount Inc (US) Em virtude da extinção publicada na RPI 2606 de 15-12-2020 e considerando ausência de manifestação dentro dos prazos legais, informo que cabe ser mantida a extinção da patente e seus certificados, conforme o disposto no artigo 12, da resolução 113/2013.</p>
(11) PI 9306952-9 B1	<p>Código 24.10 - Manutenção da Extinção - Art. 78 inciso IV da LPI (45) 11/01/2000 (73) The United States of America, represented by The Secretary of United States Department Of Agriculture (US) Em virtude da extinção publicada na RPI 2606 de 15-12-2020 e considerando ausência de manifestação dentro dos prazos legais, informo que cabe ser mantida a extinção da patente e seus certificados, conforme o disposto no artigo 12, da resolução 113/2013.</p>
(11) PI 9306971-5 B1	<p>Código 24.10 - Manutenção da Extinção - Art. 78 inciso IV da LPI (45) 02/05/2000</p>

(73) Ellison Holdings Plc. (GB)

Em virtude da extinção publicada na RPI 2606 de 15-12-2020 e considerando ausência de manifestação dentro dos prazos legais, informo que cabe ser mantida a extinção da patente e seus certificados, conforme o disposto no artigo 12, da resolução 113/2013.

(11) PI 9306972-3 B1

Código 24.10 - Manutenção da Extinção - Art. 78 inciso IV da LPI

(45) 21/03/2000

(73) J. Mastebroek & Company Limited (GB)

Em virtude da extinção publicada na RPI 2606 de 15-12-2020 e considerando ausência de manifestação dentro dos prazos legais, informo que cabe ser mantida a extinção da patente e seus certificados, conforme o disposto no artigo 12, da resolução 113/2013.

(11) PI 9306973-1 B1

Código 24.10 - Manutenção da Extinção - Art. 78 inciso IV da LPI

(45) 16/05/2000

(73) Telefonaktiebolaget L.M. Ericsson (SE)

Em virtude da extinção publicada na RPI 2606 de 15-12-2020 e considerando ausência de manifestação dentro dos prazos legais, informo que cabe ser mantida a extinção da patente e seus certificados, conforme o disposto no artigo 12, da resolução 113/2013.

(11) PI 9307011-0 B1

Código 24.10 - Manutenção da Extinção - Art. 78 inciso IV da LPI

(45) 30/05/2000

(73) N.V. Raychem S.A. (BE)

Em virtude da extinção publicada na RPI 2606 de 15-12-2020 e considerando ausência de manifestação dentro dos prazos legais, informo que cabe ser mantida a extinção da patente e seus certificados, conforme o disposto no artigo 12, da resolução 113/2013.

(11) PI 9307020-9 B1

Código 24.10 - Manutenção da Extinção - Art. 78 inciso IV da LPI

(45) 21/03/2000

(73) Knorr-Bremse Systeme Fuer Nutzfahrzeuge GMBH (DE)

Em virtude da extinção publicada na RPI 2606 de 15-12-2020 e considerando ausência de manifestação dentro dos prazos legais, informo que cabe ser mantida a extinção da patente e seus certificados, conforme o disposto no artigo 12, da resolução 113/2013.

(11) PI 9307043-8 B1

Código 24.10 - Manutenção da Extinção - Art. 78 inciso IV da LPI

(45) 16/05/2000

(73) Olin Corporation (US)

Em virtude da extinção publicada na RPI 2606 de 15-12-2020 e considerando ausência de manifestação dentro dos prazos legais, informo que cabe ser

mantida a extinção da patente e seus certificados, conforme o disposto no artigo 12, da resolução 113/2013.

(11) PI 9307088-8 B1

Código 24.10 - Manutenção da Extinção - Art. 78 inciso IV da LPI

(45) 16/05/2000

(73) George Hon-Cheung Hung (HK)

Em virtude da extinção publicada na RPI 2606 de 15-12-2020 e considerando ausência de manifestação dentro dos prazos legais, informo que cabe ser mantida a extinção da patente e seus certificados, conforme o disposto no artigo 12, da resolução 113/2013.

(11) PI 9307095-0 B1

Código 24.10 - Manutenção da Extinção - Art. 78 inciso IV da LPI

(45) 16/05/2000

(73) Minnesota Mining and Manufacturing Company (US)

Em virtude da extinção publicada na RPI 2606 de 15-12-2020 e considerando ausência de manifestação dentro dos prazos legais, informo que cabe ser mantida a extinção da patente e seus certificados, conforme o disposto no artigo 12, da resolução 113/2013.

(11) PI 9307114-0 B1

Código 24.10 - Manutenção da Extinção - Art. 78 inciso IV da LPI

(45) 03/11/1999

(73) Detroit Diesel Corporation (US)

Em virtude da extinção publicada na RPI 2606 de 15-12-2020 e considerando ausência de manifestação dentro dos prazos legais, informo que cabe ser mantida a extinção da patente e seus certificados, conforme o disposto no artigo 12, da resolução 113/2013.

(11) PI 9307163-9 B1

Código 24.10 - Manutenção da Extinção - Art. 78 inciso IV da LPI

(45) 11/01/2000

(73) Minnesota Mining and Manufacturing Company (US)

Em virtude da extinção publicada na RPI 2606 de 15-12-2020 e considerando ausência de manifestação dentro dos prazos legais, informo que cabe ser mantida a extinção da patente e seus certificados, conforme o disposto no artigo 12, da resolução 113/2013.

(11) PI 9307174-4 B1

Código 24.10 - Manutenção da Extinção - Art. 78 inciso IV da LPI

(45) 16/05/2000

(73) Motorola, Inc. (US)

Em virtude da extinção publicada na RPI 2606 de 15-12-2020 e considerando ausência de manifestação dentro dos prazos legais, informo que cabe ser mantida a extinção da patente e seus certificados, conforme o disposto no artigo 12, da resolução 113/2013.

(11) PI 9307179-5 B1	<p>Código 24.10 - Manutenção da Extinção - Art. 78 inciso IV da LPI (45) 11/01/2000 (73) The Goodyear Tire & Rubber Company (US) Em virtude da extinção publicada na RPI 2606 de 15-12-2020 e considerando ausência de manifestação dentro dos prazos legais, informo que cabe ser mantida a extinção da patente e seus certificados, conforme o disposto no artigo 12, da resolução 113/2013.</p>
(11) PI 9307209-0 B1	<p>Código 24.10 - Manutenção da Extinção - Art. 78 inciso IV da LPI (45) 30/11/1999 (73) Olav Ellingsen (NO) Em virtude da extinção publicada na RPI 2606 de 15-12-2020 e considerando ausência de manifestação dentro dos prazos legais, informo que cabe ser mantida a extinção da patente e seus certificados, conforme o disposto no artigo 12, da resolução 113/2013.</p>
(11) PI 9307212-0 B1	<p>Código 24.10 - Manutenção da Extinção - Art. 78 inciso IV da LPI (45) 16/05/2000 (73) Torger Tvetter (NO) Em virtude da extinção publicada na RPI 2606 de 15-12-2020 e considerando ausência de manifestação dentro dos prazos legais, informo que cabe ser mantida a extinção da patente e seus certificados, conforme o disposto no artigo 12, da resolução 113/2013.</p>
(11) PI 9307251-1 B1	<p>Código 24.10 - Manutenção da Extinção - Art. 78 inciso IV da LPI (45) 13/06/2000 (73) Sheiman Ultrasonic Research Foundation PTY LTD (AU) Em virtude da extinção publicada na RPI 2606 de 15-12-2020 e considerando ausência de manifestação dentro dos prazos legais, informo que cabe ser mantida a extinção da patente e seus certificados, conforme o disposto no artigo 12, da resolução 113/2013.</p>
(11) PI 9307290-2 B1	<p>Código 24.10 - Manutenção da Extinção - Art. 78 inciso IV da LPI (45) 16/05/2000 (73) Unova IP. Corporation (US) Em virtude da extinção publicada na RPI 2606 de 15-12-2020 e considerando ausência de manifestação dentro dos prazos legais, informo que cabe ser mantida a extinção da patente e seus certificados, conforme o disposto no artigo 12, da resolução 113/2013.</p>
(11) PI 9307312-7 B1	<p>Código 24.10 - Manutenção da Extinção - Art. 78 inciso IV da LPI (45) 16/05/2000 (73) MeadWestvaco Packaging Systems, LLC (US)</p>

Em virtude da extinção publicada na RPI 2606 de 15-12-2020 e considerando ausência de manifestação dentro dos prazos legais, informo que cabe ser mantida a extinção da patente e seus certificados, conforme o disposto no artigo 12, da resolução 113/2013.

(11) PI 9307334-8 B1

Código 24.10 - Manutenção da Extinção - Art. 78 inciso IV da LPI

(45) 21/03/2000

(73) The Procter & Gamble Company (US)

Em virtude da extinção publicada na RPI 2606 de 15-12-2020 e considerando ausência de manifestação dentro dos prazos legais, informo que cabe ser mantida a extinção da patente e seus certificados, conforme o disposto no artigo 12, da resolução 113/2013.

(11) PI 9307335-6 B1

Código 24.10 - Manutenção da Extinção - Art. 78 inciso IV da LPI

(45) 21/03/2000

(73) Siemens Aktiengesellschaft (DE)

Em virtude da extinção publicada na RPI 2606 de 15-12-2020 e considerando ausência de manifestação dentro dos prazos legais, informo que cabe ser mantida a extinção da patente e seus certificados, conforme o disposto no artigo 12, da resolução 113/2013.

(11) PI 9307341-0 B1

Código 24.10 - Manutenção da Extinção - Art. 78 inciso IV da LPI

(45) 16/05/2000

(73) EMTEC Magnetics GmbH (DE)

Em virtude da extinção publicada na RPI 2606 de 15-12-2020 e considerando ausência de manifestação dentro dos prazos legais, informo que cabe ser mantida a extinção da patente e seus certificados, conforme o disposto no artigo 12, da resolução 113/2013.

(11) PI 9307358-5 B1

Código 24.10 - Manutenção da Extinção - Art. 78 inciso IV da LPI

(45) 16/05/2000

(73) Ronpal LTD. (IL)

Em virtude da extinção publicada na RPI 2606 de 15-12-2020 e considerando ausência de manifestação dentro dos prazos legais, informo que cabe ser mantida a extinção da patente e seus certificados, conforme o disposto no artigo 12, da resolução 113/2013.

(11) PI 9307410-7 B1

Código 24.10 - Manutenção da Extinção - Art. 78 inciso IV da LPI

(45) 16/05/2000

(73) Telefonaktiebolaget L.M. Ericsson (SE)

Em virtude da extinção publicada na RPI 2606 de 15-12-2020 e considerando ausência de manifestação dentro dos prazos legais, informo que cabe ser mantida a extinção da patente e seus certificados, conforme o disposto no

artigo 12, da resolução 113/2013.

(11) PI 9307447-6 B1

Código 24.10 - Manutenção da Extinção - Art. 78 inciso IV da LPI

(45) 13/06/2000

(73) Crosfield Limited (GB)

Em virtude da extinção publicada na RPI 2606 de 15-12-2020 e considerando ausência de manifestação dentro dos prazos legais, informo que cabe ser mantida a extinção da patente e seus certificados, conforme o disposto no artigo 12, da resolução 113/2013.

(11) PI 9307450-6 B1

Código 24.10 - Manutenção da Extinção - Art. 78 inciso IV da LPI

(45) 16/05/2000

(73) Beloit Technologies, Inc (US)

Em virtude da extinção publicada na RPI 2606 de 15-12-2020 e considerando ausência de manifestação dentro dos prazos legais, informo que cabe ser mantida a extinção da patente e seus certificados, conforme o disposto no artigo 12, da resolução 113/2013.

(11) PI 9307459-0 B1

Código 24.10 - Manutenção da Extinção - Art. 78 inciso IV da LPI

(45) 21/03/2000

(73) Sames Technologies (FR)

Em virtude da extinção publicada na RPI 2606 de 15-12-2020 e considerando ausência de manifestação dentro dos prazos legais, informo que cabe ser mantida a extinção da patente e seus certificados, conforme o disposto no artigo 12, da resolução 113/2013.

(11) PI 9307460-3 B1

Código 24.10 - Manutenção da Extinção - Art. 78 inciso IV da LPI

(45) 21/03/2000

(73) DBM Industries Ltd (CA)

Em virtude da extinção publicada na RPI 2606 de 15-12-2020 e considerando ausência de manifestação dentro dos prazos legais, informo que cabe ser mantida a extinção da patente e seus certificados, conforme o disposto no artigo 12, da resolução 113/2013.

(11) PI 9307476-0 B1

Código 24.10 - Manutenção da Extinção - Art. 78 inciso IV da LPI

(45) 16/05/2000

(73) Steiner Freizeitmobel Gesellschaft M.B.H. & Co. KG. (AT)

Em virtude da extinção publicada na RPI 2606 de 15-12-2020 e considerando ausência de manifestação dentro dos prazos legais, informo que cabe ser mantida a extinção da patente e seus certificados, conforme o disposto no artigo 12, da resolução 113/2013.

(11) PI 9307478-6 B1

Código 24.10 - Manutenção da Extinção - Art. 78 inciso IV da LPI

(45) 16/05/2000

(73) Metso Fiber Karlstad AB (SE)

Em virtude da extinção publicada na RPI 2606 de 15-12-2020 e considerando ausência de manifestação dentro dos prazos legais, informo que cabe ser mantida a extinção da patente e seus certificados, conforme o disposto no artigo 12, da resolução 113/2013.

(11) PI 9307498-0 B1

Código 24.10 - Manutenção da Extinção - Art. 78 inciso IV da LPI

(45) 11/01/2000

(73) Riteflite PTY Limited (AU)

Em virtude da extinção publicada na RPI 2606 de 15-12-2020 e considerando ausência de manifestação dentro dos prazos legais, informo que cabe ser mantida a extinção da patente e seus certificados, conforme o disposto no artigo 12, da resolução 113/2013.

(11) PI 9307533-2 B1

Código 24.10 - Manutenção da Extinção - Art. 78 inciso IV da LPI

(45) 21/03/2000

(73) F.L. Smidth & Co. A/S (DK)

Em virtude da extinção publicada na RPI 2606 de 15-12-2020 e considerando ausência de manifestação dentro dos prazos legais, informo que cabe ser mantida a extinção da patente e seus certificados, conforme o disposto no artigo 12, da resolução 113/2013.

(11) PI 9307537-5 B1

Código 24.10 - Manutenção da Extinção - Art. 78 inciso IV da LPI

(45) 04/04/2000

(73) Astra Aktiebolag (SE)

Em virtude da extinção publicada na RPI 2606 de 15-12-2020 e considerando ausência de manifestação dentro dos prazos legais, informo que cabe ser mantida a extinção da patente e seus certificados, conforme o disposto no artigo 12, da resolução 113/2013.

(11) PI 9307542-1 B1

Código 24.10 - Manutenção da Extinção - Art. 78 inciso IV da LPI

(45) 11/01/2000

(73) Dutch A & A Trading B.V. (NL)

Em virtude da extinção publicada na RPI 2606 de 15-12-2020 e considerando ausência de manifestação dentro dos prazos legais, informo que cabe ser mantida a extinção da patente e seus certificados, conforme o disposto no artigo 12, da resolução 113/2013.

(11) PI 9307555-3 B1

Código 24.10 - Manutenção da Extinção - Art. 78 inciso IV da LPI

(45) 21/03/2000

(73) ABB AB (SE)

Em virtude da extinção publicada na RPI 2606 de 15-12-2020 e considerando

ausência de manifestação dentro dos prazos legais, informo que cabe ser mantida a extinção da patente e seus certificados, conforme o disposto no artigo 12, da resolução 113/2013.

(11) PI 9307558-8 B1

Código 24.10 - Manutenção da Extinção - Art. 78 inciso IV da LPI

(45) 21/03/2000

(73) Castrip, LLC (US)

Em virtude da extinção publicada na RPI 2606 de 15-12-2020 e considerando ausência de manifestação dentro dos prazos legais, informo que cabe ser mantida a extinção da patente e seus certificados, conforme o disposto no artigo 12, da resolução 113/2013.

(11) PI 9307563-4 B1

Código 24.10 - Manutenção da Extinção - Art. 78 inciso IV da LPI

(45) 21/03/2000

(73) Magiview Pty Ltd (AU)

Em virtude da extinção publicada na RPI 2606 de 15-12-2020 e considerando ausência de manifestação dentro dos prazos legais, informo que cabe ser mantida a extinção da patente e seus certificados, conforme o disposto no artigo 12, da resolução 113/2013.

(11) PI 9307604-5 B1

Código 24.10 - Manutenção da Extinção - Art. 78 inciso IV da LPI

(45) 13/06/2000

(73) Emitec Gesellschaft Fuer Emissionstechnologie MBH (DE)

Em virtude da extinção publicada na RPI 2606 de 15-12-2020 e considerando ausência de manifestação dentro dos prazos legais, informo que cabe ser mantida a extinção da patente e seus certificados, conforme o disposto no artigo 12, da resolução 113/2013.

(11) PI 9307761-0 B1

Código 24.10 - Manutenção da Extinção - Art. 78 inciso IV da LPI

(45) 24/08/1999

(73) The Procter & Gamble Company (US)

Em virtude da extinção publicada na RPI 2606 de 15-12-2020 e considerando ausência de manifestação dentro dos prazos legais, informo que cabe ser mantida a extinção da patente e seus certificados, conforme o disposto no artigo 12, da resolução 113/2013.

(11) PI 9307762-9 B1

Código 24.10 - Manutenção da Extinção - Art. 78 inciso IV da LPI

(45) 19/10/1999

(73) LTV Steel Company, Inc (US)

Em virtude da extinção publicada na RPI 2606 de 15-12-2020 e considerando ausência de manifestação dentro dos prazos legais, informo que cabe ser mantida a extinção da patente e seus certificados, conforme o disposto no artigo 12, da resolução 113/2013.

-
- (11) PI 9307769-6 B1** Código 24.10 - Manutenção da Extinção - Art. 78 inciso IV da LPI
(45) 23/02/1999
(73) Alden Corporation (US)
Em virtude da extinção publicada na RPI 2606 de 15-12-2020 e considerando ausência de manifestação dentro dos prazos legais, informo que cabe ser mantida a extinção da patente e seus certificados, conforme o disposto no artigo 12, da resolução 113/2013.
-
- (11) PI 9307772-6 B1** Código 24.10 - Manutenção da Extinção - Art. 78 inciso IV da LPI
(45) 21/03/2000
(73) The Dow Chemical Company (US)
Em virtude da extinção publicada na RPI 2606 de 15-12-2020 e considerando ausência de manifestação dentro dos prazos legais, informo que cabe ser mantida a extinção da patente e seus certificados, conforme o disposto no artigo 12, da resolução 113/2013.
-
- (11) PI 9307827-7 B1** Código 24.10 - Manutenção da Extinção - Art. 78 inciso IV da LPI
(45) 21/03/2000
(73) Exxon Chemical Patents, Inc (US)
Em virtude da extinção publicada na RPI 2606 de 15-12-2020 e considerando ausência de manifestação dentro dos prazos legais, informo que cabe ser mantida a extinção da patente e seus certificados, conforme o disposto no artigo 12, da resolução 113/2013.
-
- (11) PI 9307857-9 B1** Código 24.10 - Manutenção da Extinção - Art. 78 inciso IV da LPI
(45) 13/07/1999
(73) Scania CV AB (SE)
Em virtude da extinção publicada na RPI 2606 de 15-12-2020 e considerando ausência de manifestação dentro dos prazos legais, informo que cabe ser mantida a extinção da patente e seus certificados, conforme o disposto no artigo 12, da resolução 113/2013.
-
- (11) PI 9307865-0 B1** Código 24.10 - Manutenção da Extinção - Art. 78 inciso IV da LPI
(45) 02/05/2000
(73) Able Industries PTY. LTD (AU)
Em virtude da extinção publicada na RPI 2606 de 15-12-2020 e considerando ausência de manifestação dentro dos prazos legais, informo que cabe ser mantida a extinção da patente e seus certificados, conforme o disposto no artigo 12, da resolução 113/2013.
-
- (11) PI 9307868-4 B1** Código 24.10 - Manutenção da Extinção - Art. 78 inciso IV da LPI
(45) 13/06/2000

(73) Lars Widegren (SE)

Em virtude da extinção publicada na RPI 2606 de 15-12-2020 e considerando ausência de manifestação dentro dos prazos legais, informo que cabe ser mantida a extinção da patente e seus certificados, conforme o disposto no artigo 12, da resolução 113/2013.

(11) PI 9307883-8 B1

Código 24.10 - Manutenção da Extinção - Art. 78 inciso IV da LPI

(45) 13/06/2000

(73) Giovanni Porta (IT) ; Paolo Luca Porta (IT)

Em virtude da extinção publicada na RPI 2606 de 15-12-2020 e considerando ausência de manifestação dentro dos prazos legais, informo que cabe ser mantida a extinção da patente e seus certificados, conforme o disposto no artigo 12, da resolução 113/2013.

(11) PI 9307903-6 B1

Código 24.10 - Manutenção da Extinção - Art. 78 inciso IV da LPI

(45) 24/08/1999

(73) DRY Dock Industries, Inc (US)

Em virtude da extinção publicada na RPI 2606 de 15-12-2020 e considerando ausência de manifestação dentro dos prazos legais, informo que cabe ser mantida a extinção da patente e seus certificados, conforme o disposto no artigo 12, da resolução 113/2013.

(11) PI 9400504-4 B1

Código 24.10 - Manutenção da Extinção - Art. 78 inciso IV da LPI

(45) 24/11/1998

(73) Filterwerk Mann & Hummel GmbH (DE)

Em virtude da extinção publicada na RPI 2606 de 15-12-2020 e considerando ausência de manifestação dentro dos prazos legais, informo que cabe ser mantida a extinção da patente e seus certificados, conforme o disposto no artigo 12, da resolução 113/2013.

(11) PI 9400511-7 B1

Código 24.10 - Manutenção da Extinção - Art. 78 inciso IV da LPI

(45) 21/09/1999

(73) Illinois Tool Works, Inc (US)

Em virtude da extinção publicada na RPI 2606 de 15-12-2020 e considerando ausência de manifestação dentro dos prazos legais, informo que cabe ser mantida a extinção da patente e seus certificados, conforme o disposto no artigo 12, da resolução 113/2013.

(11) PI 9400512-5 B1

Código 24.10 - Manutenção da Extinção - Art. 78 inciso IV da LPI

(45) 30/05/2000

(73) Pema Sistemas Digitais e Analógicos Ltda (BR/SP)

Em virtude da extinção publicada na RPI 2606 de 15-12-2020 e considerando ausência de manifestação dentro dos prazos legais, informo que cabe ser

mantida a extinção da patente e seus certificados, conforme o disposto no artigo 12, da resolução 113/2013.

(11) PI 9400524-9 B1

Código 24.10 - Manutenção da Extinção - Art. 78 inciso IV da LPI

(45) 29/09/1998

(73) Dana Corporation (US)

Em virtude da extinção publicada na RPI 2606 de 15-12-2020 e considerando ausência de manifestação dentro dos prazos legais, informo que cabe ser mantida a extinção da patente e seus certificados, conforme o disposto no artigo 12, da resolução 113/2013.

(11) PI 9400549-4 B1

Código 24.10 - Manutenção da Extinção - Art. 78 inciso IV da LPI

(45) 29/09/1998

(73) Paul Wurth S.A (LU)

Em virtude da extinção publicada na RPI 2606 de 15-12-2020 e considerando ausência de manifestação dentro dos prazos legais, informo que cabe ser mantida a extinção da patente e seus certificados, conforme o disposto no artigo 12, da resolução 113/2013.

(11) PI 9400594-0 B1

Código 24.10 - Manutenção da Extinção - Art. 78 inciso IV da LPI

(45) 30/11/1999

(73) TRW Fahrwerksysteme GmbH & Co. KG. (DE)

Em virtude da extinção publicada na RPI 2606 de 15-12-2020 e considerando ausência de manifestação dentro dos prazos legais, informo que cabe ser mantida a extinção da patente e seus certificados, conforme o disposto no artigo 12, da resolução 113/2013.

(11) PI 9400595-8 B1

Código 24.10 - Manutenção da Extinção - Art. 78 inciso IV da LPI

(45) 03/11/1999

(73) TRW Fahrwerksysteme GmbH & Co. KG. (DE)

Em virtude da extinção publicada na RPI 2606 de 15-12-2020 e considerando ausência de manifestação dentro dos prazos legais, informo que cabe ser mantida a extinção da patente e seus certificados, conforme o disposto no artigo 12, da resolução 113/2013.

(11) PI 9400606-7 B1

Código 24.10 - Manutenção da Extinção - Art. 78 inciso IV da LPI

(45) 21/03/2000

(73) Robert Bosch GmbH (DE)

Em virtude da extinção publicada na RPI 2606 de 15-12-2020 e considerando ausência de manifestação dentro dos prazos legais, informo que cabe ser mantida a extinção da patente e seus certificados, conforme o disposto no artigo 12, da resolução 113/2013.

(11) PI 9400608-3 B1	<p>Código 24.10 - Manutenção da Extinção - Art. 78 inciso IV da LPI (45) 24/11/1998 (73) Scania CV Aktiebolag (SE) Em virtude da extinção publicada na RPI 2606 de 15-12-2020 e considerando ausência de manifestação dentro dos prazos legais, informo que cabe ser mantida a extinção da patente e seus certificados, conforme o disposto no artigo 12, da resolução 113/2013.</p>
(11) PI 9400634-2 B1	<p>Código 24.10 - Manutenção da Extinção - Art. 78 inciso IV da LPI (45) 27/07/1999 (73) Colgate-Palmolive Company (US) Em virtude da extinção publicada na RPI 2606 de 15-12-2020 e considerando ausência de manifestação dentro dos prazos legais, informo que cabe ser mantida a extinção da patente e seus certificados, conforme o disposto no artigo 12, da resolução 113/2013.</p>
(11) PI 9400644-0 B1	<p>Código 24.10 - Manutenção da Extinção - Art. 78 inciso IV da LPI (45) 21/09/1999 (73) Saint-Gobain Vitrage International (FR) Em virtude da extinção publicada na RPI 2606 de 15-12-2020 e considerando ausência de manifestação dentro dos prazos legais, informo que cabe ser mantida a extinção da patente e seus certificados, conforme o disposto no artigo 12, da resolução 113/2013.</p>
(11) PI 9400649-0 B1	<p>Código 24.10 - Manutenção da Extinção - Art. 78 inciso IV da LPI (45) 30/11/1999 (73) The Whitaker Corporation (US) Em virtude da extinção publicada na RPI 2606 de 15-12-2020 e considerando ausência de manifestação dentro dos prazos legais, informo que cabe ser mantida a extinção da patente e seus certificados, conforme o disposto no artigo 12, da resolução 113/2013.</p>
(11) PI 9400661-0 B1	<p>Código 24.10 - Manutenção da Extinção - Art. 78 inciso IV da LPI (45) 16/05/2000 (73) The Siemon Company (US) Em virtude da extinção publicada na RPI 2606 de 15-12-2020 e considerando ausência de manifestação dentro dos prazos legais, informo que cabe ser mantida a extinção da patente e seus certificados, conforme o disposto no artigo 12, da resolução 113/2013.</p>
(11) PI 9400670-9 B1	<p>Código 24.10 - Manutenção da Extinção - Art. 78 inciso IV da LPI (45) 24/08/1999 (73) Rhone-Poulenc Chimie (FR)</p>

Em virtude da extinção publicada na RPI 2606 de 15-12-2020 e considerando ausência de manifestação dentro dos prazos legais, informo que cabe ser mantida a extinção da patente e seus certificados, conforme o disposto no artigo 12, da resolução 113/2013.

(11) PI 9400686-5 B1

Código 24.10 - Manutenção da Extinção - Art. 78 inciso IV da LPI

(45) 24/11/1998

(73) Petróleo Brasileiro S/A - Petrobrás (BR/RJ)

Em virtude da extinção publicada na RPI 2606 de 15-12-2020 e considerando ausência de manifestação dentro dos prazos legais, informo que cabe ser mantida a extinção da patente e seus certificados, conforme o disposto no artigo 12, da resolução 113/2013.

(11) PI 9400687-3 B1

Código 24.10 - Manutenção da Extinção - Art. 78 inciso IV da LPI

(45) 24/11/1998

(73) Petróleo Brasileiro S/A - Petrobrás (BR/RJ)

Em virtude da extinção publicada na RPI 2606 de 15-12-2020 e considerando ausência de manifestação dentro dos prazos legais, informo que cabe ser mantida a extinção da patente e seus certificados, conforme o disposto no artigo 12, da resolução 113/2013.

(11) PI 9400690-3 B1

Código 24.10 - Manutenção da Extinção - Art. 78 inciso IV da LPI

(45) 24/11/1998

(73) Anton Steinecker Entwicklungs GmbH & Co. (DE)

Em virtude da extinção publicada na RPI 2606 de 15-12-2020 e considerando ausência de manifestação dentro dos prazos legais, informo que cabe ser mantida a extinção da patente e seus certificados, conforme o disposto no artigo 12, da resolução 113/2013.

(11) PI 9400694-6 B1

Código 24.10 - Manutenção da Extinção - Art. 78 inciso IV da LPI

(45) 04/04/2000

(73) Noveon IP Holdings Corp. (US)

Em virtude da extinção publicada na RPI 2606 de 15-12-2020 e considerando ausência de manifestação dentro dos prazos legais, informo que cabe ser mantida a extinção da patente e seus certificados, conforme o disposto no artigo 12, da resolução 113/2013.

(11) PI 9400703-9 B1

Código 24.10 - Manutenção da Extinção - Art. 78 inciso IV da LPI

(45) 02/05/2000

(73) GL Eletro-Eletrônicos Ltda. (BR/SP)

Em virtude da extinção publicada na RPI 2606 de 15-12-2020 e considerando ausência de manifestação dentro dos prazos legais, informo que cabe ser mantida a extinção da patente e seus certificados, conforme o disposto no

artigo 12, da resolução 113/2013.

(11) PI 9400704-7 B1

Código 24.10 - Manutenção da Extinção - Art. 78 inciso IV da LPI
(45) 30/05/2000

(73) Flavio Luiz Bueno Heming (BR/RS)

Em virtude da extinção publicada na RPI 2606 de 15-12-2020 e considerando ausência de manifestação dentro dos prazos legais, informo que cabe ser mantida a extinção da patente e seus certificados, conforme o disposto no artigo 12, da resolução 113/2013.

(11) PI 9400708-0 B1

Código 24.10 - Manutenção da Extinção - Art. 78 inciso IV da LPI
(45) 21/09/1999

(73) Adalberto Aparecido Perez (BR/SP)

Em virtude da extinção publicada na RPI 2606 de 15-12-2020 e considerando ausência de manifestação dentro dos prazos legais, informo que cabe ser mantida a extinção da patente e seus certificados, conforme o disposto no artigo 12, da resolução 113/2013.

(11) PI 9400724-1 B1

Código 24.10 - Manutenção da Extinção - Art. 78 inciso IV da LPI
(45) 30/03/1999

(73) Leopold Kostal GmbH & Co. KG (DE)

Em virtude da extinção publicada na RPI 2606 de 15-12-2020 e considerando ausência de manifestação dentro dos prazos legais, informo que cabe ser mantida a extinção da patente e seus certificados, conforme o disposto no artigo 12, da resolução 113/2013.

(11) PI 9400738-1 B1

Código 24.10 - Manutenção da Extinção - Art. 78 inciso IV da LPI
(45) 24/11/1998

(73) Illinois Tool Works, Inc (US)

Em virtude da extinção publicada na RPI 2606 de 15-12-2020 e considerando ausência de manifestação dentro dos prazos legais, informo que cabe ser mantida a extinção da patente e seus certificados, conforme o disposto no artigo 12, da resolução 113/2013.

(11) PI 9400753-5 B1

Código 24.10 - Manutenção da Extinção - Art. 78 inciso IV da LPI
(45) 13/06/2000

(73) Space Systems/Loral, Inc. (US)

Em virtude da extinção publicada na RPI 2606 de 15-12-2020 e considerando ausência de manifestação dentro dos prazos legais, informo que cabe ser mantida a extinção da patente e seus certificados, conforme o disposto no artigo 12, da resolução 113/2013.

(11) PI 9400757-8 B1

Código 24.10 - Manutenção da Extinção - Art. 78 inciso IV da LPI

(45) 24/11/1998

(73) Carrier Corporation (US)

Em virtude da extinção publicada na RPI 2606 de 15-12-2020 e considerando ausência de manifestação dentro dos prazos legais, informo que cabe ser mantida a extinção da patente e seus certificados, conforme o disposto no artigo 12, da resolução 113/2013.

(11) PI 9400803-5 B1

Código 24.10 - Manutenção da Extinção - Art. 78 inciso IV da LPI

(45) 24/08/1999

(73) Solotest Aparelhos Para Mecânica do Solo Ltda (BR/SP)

Em virtude da extinção publicada na RPI 2606 de 15-12-2020 e considerando ausência de manifestação dentro dos prazos legais, informo que cabe ser mantida a extinção da patente e seus certificados, conforme o disposto no artigo 12, da resolução 113/2013.

(11) PI 9400804-3 B1

Código 24.10 - Manutenção da Extinção - Art. 78 inciso IV da LPI

(45) 03/11/1999

(73) The Goodyear Tire & Rubber Company (US)

Em virtude da extinção publicada na RPI 2606 de 15-12-2020 e considerando ausência de manifestação dentro dos prazos legais, informo que cabe ser mantida a extinção da patente e seus certificados, conforme o disposto no artigo 12, da resolução 113/2013.

(11) PI 9400810-8 B1

Código 24.10 - Manutenção da Extinção - Art. 78 inciso IV da LPI

(45) 04/04/2000

(73) IVY Hill Corporation (US)

Em virtude da extinção publicada na RPI 2606 de 15-12-2020 e considerando ausência de manifestação dentro dos prazos legais, informo que cabe ser mantida a extinção da patente e seus certificados, conforme o disposto no artigo 12, da resolução 113/2013.

(11) PI 9400812-4 B1

Código 24.10 - Manutenção da Extinção - Art. 78 inciso IV da LPI

(45) 13/06/2000

(73) Ube Industries Limited (JP) ; Hokko Chemical Industry Co., Ltd (JP) ; Syngenta Participations AG (CH)

Em virtude da extinção publicada na RPI 2606 de 15-12-2020 e considerando ausência de manifestação dentro dos prazos legais, informo que cabe ser mantida a extinção da patente e seus certificados, conforme o disposto no artigo 12, da resolução 113/2013.

(11) PI 9400817-5 B1

Código 24.10 - Manutenção da Extinção - Art. 78 inciso IV da LPI

(45) 04/04/2000

(73) Lucky Ltd. (KR)

Em virtude da extinção publicada na RPI 2606 de 15-12-2020 e considerando ausência de manifestação dentro dos prazos legais, informo que cabe ser mantida a extinção da patente e seus certificados, conforme o disposto no artigo 12, da resolução 113/2013.

(11) PI 9400820-5 B1

Código 24.10 - Manutenção da Extinção - Art. 78 inciso IV da LPI

(45) 02/05/2000

(73) Robert Bosch GmbH (DE)

Em virtude da extinção publicada na RPI 2606 de 15-12-2020 e considerando ausência de manifestação dentro dos prazos legais, informo que cabe ser mantida a extinção da patente e seus certificados, conforme o disposto no artigo 12, da resolução 113/2013.

(11) PI 9400827-2 B1

Código 24.10 - Manutenção da Extinção - Art. 78 inciso IV da LPI

(45) 04/04/2000

(73) Colgate-Palmolive Company (US)

Em virtude da extinção publicada na RPI 2606 de 15-12-2020 e considerando ausência de manifestação dentro dos prazos legais, informo que cabe ser mantida a extinção da patente e seus certificados, conforme o disposto no artigo 12, da resolução 113/2013.

(11) PI 9400840-0 B1

Código 24.10 - Manutenção da Extinção - Art. 78 inciso IV da LPI

(45) 24/08/1999

(73) Focke & Co. (GMBH & CO.) (DE)

Em virtude da extinção publicada na RPI 2606 de 15-12-2020 e considerando ausência de manifestação dentro dos prazos legais, informo que cabe ser mantida a extinção da patente e seus certificados, conforme o disposto no artigo 12, da resolução 113/2013.

(11) PI 9400843-4 B1

Código 24.10 - Manutenção da Extinção - Art. 78 inciso IV da LPI

(45) 14/12/1999

(73) Erowa AG (CH)

Em virtude da extinção publicada na RPI 2606 de 15-12-2020 e considerando ausência de manifestação dentro dos prazos legais, informo que cabe ser mantida a extinção da patente e seus certificados, conforme o disposto no artigo 12, da resolução 113/2013.

(11) PI 9400846-9 B1

Código 24.10 - Manutenção da Extinção - Art. 78 inciso IV da LPI

(45) 11/01/2000

(73) Focke & Co. (GMBH & CO.) (DE)

Em virtude da extinção publicada na RPI 2606 de 15-12-2020 e considerando ausência de manifestação dentro dos prazos legais, informo que cabe ser mantida a extinção da patente e seus certificados, conforme o disposto no

artigo 12, da resolução 113/2013.

(11) PI 9400858-2 B1

Código 24.10 - Manutenção da Extinção - Art. 78 inciso IV da LPI

(45) 25/08/1998

(73) TLV Co., Ltd. (JP)

Em virtude da extinção publicada na RPI 2606 de 15-12-2020 e considerando ausência de manifestação dentro dos prazos legais, informo que cabe ser mantida a extinção da patente e seus certificados, conforme o disposto no artigo 12, da resolução 113/2013.

(11) PI 9400865-5 B1

Código 24.10 - Manutenção da Extinção - Art. 78 inciso IV da LPI

(45) 29/09/1998

(73) Multibrás S/A Eletrodomésticos (BR/SP)

Em virtude da extinção publicada na RPI 2606 de 15-12-2020 e considerando ausência de manifestação dentro dos prazos legais, informo que cabe ser mantida a extinção da patente e seus certificados, conforme o disposto no artigo 12, da resolução 113/2013.

(11) PI 9400877-9 B1

Código 24.10 - Manutenção da Extinção - Art. 78 inciso IV da LPI

(45) 04/04/2000

(73) Carlos Eduardo dos Santos Pimenta (BR/PR)

Em virtude da extinção publicada na RPI 2606 de 15-12-2020 e considerando ausência de manifestação dentro dos prazos legais, informo que cabe ser mantida a extinção da patente e seus certificados, conforme o disposto no artigo 12, da resolução 113/2013.

(11) PI 9401108-7 B1

Código 24.10 - Manutenção da Extinção - Art. 78 inciso IV da LPI

(45) 29/12/1998

(73) Exxon Research And Engineering Company (US)

Em virtude da extinção publicada na RPI 2606 de 15-12-2020 e considerando ausência de manifestação dentro dos prazos legais, informo que cabe ser mantida a extinção da patente e seus certificados, conforme o disposto no artigo 12, da resolução 113/2013.

(11) PI 9401117-6 B1

Código 24.10 - Manutenção da Extinção - Art. 78 inciso IV da LPI

(45) 04/04/2000

(73) Union Carbide Chemicals & Plastics Thechnology Corporation (US)

Em virtude da extinção publicada na RPI 2606 de 15-12-2020 e considerando ausência de manifestação dentro dos prazos legais, informo que cabe ser mantida a extinção da patente e seus certificados, conforme o disposto no artigo 12, da resolução 113/2013.

(11) PI 9401144-3 B1

Código 24.10 - Manutenção da Extinção - Art. 78 inciso IV da LPI

(45) 24/08/1999

(73) Fichtel & Sachs AG (DE)

Em virtude da extinção publicada na RPI 2606 de 15-12-2020 e considerando ausência de manifestação dentro dos prazos legais, informo que cabe ser mantida a extinção da patente e seus certificados, conforme o disposto no artigo 12, da resolução 113/2013.

(11) PI 9401149-4 B1

Código 24.10 - Manutenção da Extinção - Art. 78 inciso IV da LPI

(45) 30/11/1999

(73) Xerox Corporation (US)

Em virtude da extinção publicada na RPI 2606 de 15-12-2020 e considerando ausência de manifestação dentro dos prazos legais, informo que cabe ser mantida a extinção da patente e seus certificados, conforme o disposto no artigo 12, da resolução 113/2013.

(11) PI 9401156-7 B1

Código 24.10 - Manutenção da Extinção - Art. 78 inciso IV da LPI

(45) 16/05/2000

(73) Shionogi & Co., Ltd. (JP)

Em virtude da extinção publicada na RPI 2606 de 15-12-2020 e considerando ausência de manifestação dentro dos prazos legais, informo que cabe ser mantida a extinção da patente e seus certificados, conforme o disposto no artigo 12, da resolução 113/2013.

(11) PI 9401158-3 B1

Código 24.10 - Manutenção da Extinção - Art. 78 inciso IV da LPI

(45) 15/06/1999

(73) Focke & Co. (GMBH & CO.) (DE)

Em virtude da extinção publicada na RPI 2606 de 15-12-2020 e considerando ausência de manifestação dentro dos prazos legais, informo que cabe ser mantida a extinção da patente e seus certificados, conforme o disposto no artigo 12, da resolução 113/2013.

(11) PI 9401184-2 B1

Código 24.10 - Manutenção da Extinção - Art. 78 inciso IV da LPI

(45) 24/08/1999

(73) Mark IV Transportation Products Corporation (US)

Em virtude da extinção publicada na RPI 2606 de 15-12-2020 e considerando ausência de manifestação dentro dos prazos legais, informo que cabe ser mantida a extinção da patente e seus certificados, conforme o disposto no artigo 12, da resolução 113/2013.

(11) PI 9401190-7 B1

Código 24.10 - Manutenção da Extinção - Art. 78 inciso IV da LPI

(45) 13/07/1999

(73) Hitachi, Ltd (JP)

Em virtude da extinção publicada na RPI 2606 de 15-12-2020 e considerando

ausência de manifestação dentro dos prazos legais, informo que cabe ser mantida a extinção da patente e seus certificados, conforme o disposto no artigo 12, da resolução 113/2013.

(11) PI 9401202-4 B1

Código 24.10 - Manutenção da Extinção - Art. 78 inciso IV da LPI

(45) 02/05/2000

(73) Stabilus GMBH (DE)

Em virtude da extinção publicada na RPI 2606 de 15-12-2020 e considerando ausência de manifestação dentro dos prazos legais, informo que cabe ser mantida a extinção da patente e seus certificados, conforme o disposto no artigo 12, da resolução 113/2013.

(11) PI 9401211-3 B1

Código 24.10 - Manutenção da Extinção - Art. 78 inciso IV da LPI

(45) 29/12/1998

(73) Fichtel & Sachs AG (DE)

Em virtude da extinção publicada na RPI 2606 de 15-12-2020 e considerando ausência de manifestação dentro dos prazos legais, informo que cabe ser mantida a extinção da patente e seus certificados, conforme o disposto no artigo 12, da resolução 113/2013.

(11) PI 9401213-0 B1

Código 24.10 - Manutenção da Extinção - Art. 78 inciso IV da LPI

(45) 29/12/1998

(73) August Bilstein GmbH & Co. Kg. (DE)

Em virtude da extinção publicada na RPI 2606 de 15-12-2020 e considerando ausência de manifestação dentro dos prazos legais, informo que cabe ser mantida a extinção da patente e seus certificados, conforme o disposto no artigo 12, da resolução 113/2013.

(11) PI 9401226-1 B1

Código 24.10 - Manutenção da Extinção - Art. 78 inciso IV da LPI

(45) 29/12/1998

(73) Cummins Inc. (US)

Em virtude da extinção publicada na RPI 2606 de 15-12-2020 e considerando ausência de manifestação dentro dos prazos legais, informo que cabe ser mantida a extinção da patente e seus certificados, conforme o disposto no artigo 12, da resolução 113/2013.

(11) PI 9401897-9 B1

Código 24.10 - Manutenção da Extinção - Art. 78 inciso IV da LPI

(45) 24/11/1998

(73) The Goodyear Tire & Rubber Company (US)

Em virtude da extinção publicada na RPI 2606 de 15-12-2020 e considerando ausência de manifestação dentro dos prazos legais, informo que cabe ser mantida a extinção da patente e seus certificados, conforme o disposto no artigo 12, da resolução 113/2013.

(11) PI 9401914-2 B1	Código 24.10 - Manutenção da Extinção - Art. 78 inciso IV da LPI (45) 29/12/1998 (73) Carl Freudenberg (DE) Em virtude da extinção publicada na RPI 2606 de 15-12-2020 e considerando ausência de manifestação dentro dos prazos legais, informo que cabe ser mantida a extinção da patente e seus certificados, conforme o disposto no artigo 12, da resolução 113/2013.
(11) PI 9401915-0 B1	Código 24.10 - Manutenção da Extinção - Art. 78 inciso IV da LPI (45) 29/12/1998 (73) Honda Giken Kogyo Kabushiki Kaisha (JP) Em virtude da extinção publicada na RPI 2606 de 15-12-2020 e considerando ausência de manifestação dentro dos prazos legais, informo que cabe ser mantida a extinção da patente e seus certificados, conforme o disposto no artigo 12, da resolução 113/2013.
(11) PI 9401918-5 B1	Código 24.10 - Manutenção da Extinção - Art. 78 inciso IV da LPI (45) 29/12/1998 (73) ZF Sachs AG (DE) Em virtude da extinção publicada na RPI 2606 de 15-12-2020 e considerando ausência de manifestação dentro dos prazos legais, informo que cabe ser mantida a extinção da patente e seus certificados, conforme o disposto no artigo 12, da resolução 113/2013.
(11) PI 9401961-4 B1	Código 24.10 - Manutenção da Extinção - Art. 78 inciso IV da LPI (45) 24/11/1998 (73) Praxair Technology, Inc. (US) Em virtude da extinção publicada na RPI 2606 de 15-12-2020 e considerando ausência de manifestação dentro dos prazos legais, informo que cabe ser mantida a extinção da patente e seus certificados, conforme o disposto no artigo 12, da resolução 113/2013.
(11) PI 9401981-9 B1	Código 24.10 - Manutenção da Extinção - Art. 78 inciso IV da LPI (45) 04/04/2000 (73) Danieli & C. Officine Meccaniche S.p.A. (IT) Em virtude da extinção publicada na RPI 2606 de 15-12-2020 e considerando ausência de manifestação dentro dos prazos legais, informo que cabe ser mantida a extinção da patente e seus certificados, conforme o disposto no artigo 12, da resolução 113/2013.
(11) PI 9401982-7 B1	Código 24.10 - Manutenção da Extinção - Art. 78 inciso IV da LPI (45) 04/04/2000

(73) Danieli & C. Officine Meccaniche S.p.A. (IT)

Em virtude da extinção publicada na RPI 2606 de 15-12-2020 e considerando ausência de manifestação dentro dos prazos legais, informo que cabe ser mantida a extinção da patente e seus certificados, conforme o disposto no artigo 12, da resolução 113/2013.

(11) PI 9401987-8 B1

Código 24.10 - Manutenção da Extinção - Art. 78 inciso IV da LPI

(45) 30/11/1999

(73) Tetra Laval Holdings & Finance S.A. (CH)

Em virtude da extinção publicada na RPI 2606 de 15-12-2020 e considerando ausência de manifestação dentro dos prazos legais, informo que cabe ser mantida a extinção da patente e seus certificados, conforme o disposto no artigo 12, da resolução 113/2013.

(11) PI 9401995-9 B1

Código 24.10 - Manutenção da Extinção - Art. 78 inciso IV da LPI

(45) 04/04/2000

(73) Pechiney Rhenalu (FR)

Em virtude da extinção publicada na RPI 2606 de 15-12-2020 e considerando ausência de manifestação dentro dos prazos legais, informo que cabe ser mantida a extinção da patente e seus certificados, conforme o disposto no artigo 12, da resolução 113/2013.

(11) PI 9401996-7 B1

Código 24.10 - Manutenção da Extinção - Art. 78 inciso IV da LPI

(45) 21/03/2000

(73) Nuovopignone Industrie Meccaniche e Fonderia S.p.A. (IT)

Em virtude da extinção publicada na RPI 2606 de 15-12-2020 e considerando ausência de manifestação dentro dos prazos legais, informo que cabe ser mantida a extinção da patente e seus certificados, conforme o disposto no artigo 12, da resolução 113/2013.

(11) PI 9401997-5 B1

Código 24.10 - Manutenção da Extinção - Art. 78 inciso IV da LPI

(45) 16/05/2000

(73) Morton International, Inc. (US)

Em virtude da extinção publicada na RPI 2606 de 15-12-2020 e considerando ausência de manifestação dentro dos prazos legais, informo que cabe ser mantida a extinção da patente e seus certificados, conforme o disposto no artigo 12, da resolução 113/2013.

(11) PI 9401999-1 B1

Código 24.10 - Manutenção da Extinção - Art. 78 inciso IV da LPI

(45) 13/07/1999

(73) SMH Management Services AG (CH)

Em virtude da extinção publicada na RPI 2606 de 15-12-2020 e considerando ausência de manifestação dentro dos prazos legais, informo que cabe ser

mantida a extinção da patente e seus certificados, conforme o disposto no artigo 12, da resolução 113/2013.

(11) PI 9402004-3 B1

Código 24.10 - Manutenção da Extinção - Art. 78 inciso IV da LPI

(45) 27/07/1999

(73) Dart Industries Inc (US)

Em virtude da extinção publicada na RPI 2606 de 15-12-2020 e considerando ausência de manifestação dentro dos prazos legais, informo que cabe ser mantida a extinção da patente e seus certificados, conforme o disposto no artigo 12, da resolução 113/2013.

(11) PI 9402031-0 B1

Código 24.10 - Manutenção da Extinção - Art. 78 inciso IV da LPI

(45) 03/11/1999

(73) Fischerwerke Artur Fischer GmbH & CO KG (DE)

Em virtude da extinção publicada na RPI 2606 de 15-12-2020 e considerando ausência de manifestação dentro dos prazos legais, informo que cabe ser mantida a extinção da patente e seus certificados, conforme o disposto no artigo 12, da resolução 113/2013.

(11) PI 9402036-1 B1

Código 24.10 - Manutenção da Extinção - Art. 78 inciso IV da LPI

(45) 29/09/1998

(73) Valeo Systemes D'Essuyage (FR)

Em virtude da extinção publicada na RPI 2606 de 15-12-2020 e considerando ausência de manifestação dentro dos prazos legais, informo que cabe ser mantida a extinção da patente e seus certificados, conforme o disposto no artigo 12, da resolução 113/2013.

(11) PI 9402123-6 B1

Código 24.10 - Manutenção da Extinção - Art. 78 inciso IV da LPI

(45) 02/05/2000

(73) Valeo Securite Habitable (FR)

Em virtude da extinção publicada na RPI 2606 de 15-12-2020 e considerando ausência de manifestação dentro dos prazos legais, informo que cabe ser mantida a extinção da patente e seus certificados, conforme o disposto no artigo 12, da resolução 113/2013.

(11) PI 9402127-9 B1

Código 24.10 - Manutenção da Extinção - Art. 78 inciso IV da LPI

(45) 25/01/2000

(73) Benjamin Knelson (CA)

Em virtude da extinção publicada na RPI 2606 de 15-12-2020 e considerando ausência de manifestação dentro dos prazos legais, informo que cabe ser mantida a extinção da patente e seus certificados, conforme o disposto no artigo 12, da resolução 113/2013.

(11) PI 9402423-5 B1	<p>Código 24.10 - Manutenção da Extinção - Art. 78 inciso IV da LPI (45) 02/05/2000 (73) Security Tag Systems, Inc. (US) Em virtude da extinção publicada na RPI 2606 de 15-12-2020 e considerando ausência de manifestação dentro dos prazos legais, informo que cabe ser mantida a extinção da patente e seus certificados, conforme o disposto no artigo 12, da resolução 113/2013.</p>
(11) PI 9402430-8 B1	<p>Código 24.10 - Manutenção da Extinção - Art. 78 inciso IV da LPI (45) 02/05/2000 (73) The Goodyear Tire & Rubber Company (US) Em virtude da extinção publicada na RPI 2606 de 15-12-2020 e considerando ausência de manifestação dentro dos prazos legais, informo que cabe ser mantida a extinção da patente e seus certificados, conforme o disposto no artigo 12, da resolução 113/2013.</p>
(11) PI 9402432-4 B1	<p>Código 24.10 - Manutenção da Extinção - Art. 78 inciso IV da LPI (45) 29/12/1998 (73) Praxair Technology, Inc. (US) Em virtude da extinção publicada na RPI 2606 de 15-12-2020 e considerando ausência de manifestação dentro dos prazos legais, informo que cabe ser mantida a extinção da patente e seus certificados, conforme o disposto no artigo 12, da resolução 113/2013.</p>
(11) PI 9402453-7 B1	<p>Código 24.10 - Manutenção da Extinção - Art. 78 inciso IV da LPI (45) 04/04/2000 (73) Wella Aktiengesellschaft (DE) Em virtude da extinção publicada na RPI 2606 de 15-12-2020 e considerando ausência de manifestação dentro dos prazos legais, informo que cabe ser mantida a extinção da patente e seus certificados, conforme o disposto no artigo 12, da resolução 113/2013.</p>
(11) PI 9402726-9 B1	<p>Código 24.10 - Manutenção da Extinção - Art. 78 inciso IV da LPI (45) 29/09/1998 (73) Renk Aktiengesellschaft (DE) Em virtude da extinção publicada na RPI 2606 de 15-12-2020 e considerando ausência de manifestação dentro dos prazos legais, informo que cabe ser mantida a extinção da patente e seus certificados, conforme o disposto no artigo 12, da resolução 113/2013.</p>
(11) PI 9403059-6 B1	<p>Código 24.10 - Manutenção da Extinção - Art. 78 inciso IV da LPI (45) 24/11/1998 (73) Illinois Tool Works, Inc. (US)</p>

Em virtude da extinção publicada na RPI 2606 de 15-12-2020 e considerando ausência de manifestação dentro dos prazos legais, informo que cabe ser mantida a extinção da patente e seus certificados, conforme o disposto no artigo 12, da resolução 113/2013.

(11) PI 9403342-0 B1

Código 24.10 - Manutenção da Extinção - Art. 78 inciso IV da LPI

(45) 24/11/1998

(73) Viskase Corporation (US)

Em virtude da extinção publicada na RPI 2606 de 15-12-2020 e considerando ausência de manifestação dentro dos prazos legais, informo que cabe ser mantida a extinção da patente e seus certificados, conforme o disposto no artigo 12, da resolução 113/2013.

(11) PI 9403467-2 B1

Código 24.10 - Manutenção da Extinção - Art. 78 inciso IV da LPI

(45) 30/03/1999

(73) Dana Corporation (US)

Em virtude da extinção publicada na RPI 2606 de 15-12-2020 e considerando ausência de manifestação dentro dos prazos legais, informo que cabe ser mantida a extinção da patente e seus certificados, conforme o disposto no artigo 12, da resolução 113/2013.

(11) PI 9403469-9 B1

Código 24.10 - Manutenção da Extinção - Art. 78 inciso IV da LPI

(45) 03/11/1999

(73) The Whitaker Corporation (US)

Em virtude da extinção publicada na RPI 2606 de 15-12-2020 e considerando ausência de manifestação dentro dos prazos legais, informo que cabe ser mantida a extinção da patente e seus certificados, conforme o disposto no artigo 12, da resolução 113/2013.

(11) PI 9403476-1 B1

Código 24.10 - Manutenção da Extinção - Art. 78 inciso IV da LPI

(45) 24/08/1999

(73) United States Pipe and Foundry Company, LLC (US)

Em virtude da extinção publicada na RPI 2606 de 15-12-2020 e considerando ausência de manifestação dentro dos prazos legais, informo que cabe ser mantida a extinção da patente e seus certificados, conforme o disposto no artigo 12, da resolução 113/2013.

(11) PI 9403497-4 B1

Código 24.10 - Manutenção da Extinção - Art. 78 inciso IV da LPI

(45) 29/12/1998

(73) Medex, Inc. (US)

Em virtude da extinção publicada na RPI 2606 de 15-12-2020 e considerando ausência de manifestação dentro dos prazos legais, informo que cabe ser mantida a extinção da patente e seus certificados, conforme o disposto no

artigo 12, da resolução 113/2013.

(11) PI 9403500-8 B1

Código 24.10 - Manutenção da Extinção - Art. 78 inciso IV da LPI
(45) 25/01/2000

(73) T.S.C. S.r.l (IT) ; Stork X-cel B.V (NL)

Em virtude da extinção publicada na RPI 2606 de 15-12-2020 e considerando ausência de manifestação dentro dos prazos legais, informo que cabe ser mantida a extinção da patente e seus certificados, conforme o disposto no artigo 12, da resolução 113/2013.

(11) PI 9403511-3 B1

Código 24.10 - Manutenção da Extinção - Art. 78 inciso IV da LPI
(45) 24/08/1999

(73) Luk Lamellen Und Kupplungsbau Beteiligungs KG (DE)

Em virtude da extinção publicada na RPI 2606 de 15-12-2020 e considerando ausência de manifestação dentro dos prazos legais, informo que cabe ser mantida a extinção da patente e seus certificados, conforme o disposto no artigo 12, da resolução 113/2013.

(11) PI 9403519-9 B1

Código 24.10 - Manutenção da Extinção - Art. 78 inciso IV da LPI
(45) 24/11/1998

(73) Curwood, INC (US)

Em virtude da extinção publicada na RPI 2606 de 15-12-2020 e considerando ausência de manifestação dentro dos prazos legais, informo que cabe ser mantida a extinção da patente e seus certificados, conforme o disposto no artigo 12, da resolução 113/2013.

(11) PI 9403523-7 B1

Código 24.10 - Manutenção da Extinção - Art. 78 inciso IV da LPI
(45) 13/06/2000

(73) Johnson & Johnson (US)

Em virtude da extinção publicada na RPI 2606 de 15-12-2020 e considerando ausência de manifestação dentro dos prazos legais, informo que cabe ser mantida a extinção da patente e seus certificados, conforme o disposto no artigo 12, da resolução 113/2013.

(11) PI 9403595-4 B1

Código 24.10 - Manutenção da Extinção - Art. 78 inciso IV da LPI
(45) 25/01/2000

(73) The Chemithon Corporation (US)

Em virtude da extinção publicada na RPI 2606 de 15-12-2020 e considerando ausência de manifestação dentro dos prazos legais, informo que cabe ser mantida a extinção da patente e seus certificados, conforme o disposto no artigo 12, da resolução 113/2013.

(11) PI 9403703-5 B1

Código 24.10 - Manutenção da Extinção - Art. 78 inciso IV da LPI

(45) 24/11/1998

(73) Westinghouse Air Brake Company (US)

Em virtude da extinção publicada na RPI 2606 de 15-12-2020 e considerando ausência de manifestação dentro dos prazos legais, informo que cabe ser mantida a extinção da patente e seus certificados, conforme o disposto no artigo 12, da resolução 113/2013.

(11) PI 9403768-0 B1

Código 24.10 - Manutenção da Extinção - Art. 78 inciso IV da LPI

(45) 13/06/2000

(73) Bayer Aktiengesellschaft (DE)

Em virtude da extinção publicada na RPI 2606 de 15-12-2020 e considerando ausência de manifestação dentro dos prazos legais, informo que cabe ser mantida a extinção da patente e seus certificados, conforme o disposto no artigo 12, da resolução 113/2013.

(11) PI 9403775-2 B1

Código 24.10 - Manutenção da Extinção - Art. 78 inciso IV da LPI

(45) 21/03/2000

(73) Caroma Industries Limited (AU)

Em virtude da extinção publicada na RPI 2606 de 15-12-2020 e considerando ausência de manifestação dentro dos prazos legais, informo que cabe ser mantida a extinção da patente e seus certificados, conforme o disposto no artigo 12, da resolução 113/2013.

(11) PI 9403856-2 B1

Código 24.10 - Manutenção da Extinção - Art. 78 inciso IV da LPI

(45) 25/01/2000

(73) Xerox Corporation (US)

Em virtude da extinção publicada na RPI 2606 de 15-12-2020 e considerando ausência de manifestação dentro dos prazos legais, informo que cabe ser mantida a extinção da patente e seus certificados, conforme o disposto no artigo 12, da resolução 113/2013.

(11) PI 9403899-6 B1

Código 24.10 - Manutenção da Extinção - Art. 78 inciso IV da LPI

(45) 15/06/1999

(73) Carl Freudenberg (DE)

Em virtude da extinção publicada na RPI 2606 de 15-12-2020 e considerando ausência de manifestação dentro dos prazos legais, informo que cabe ser mantida a extinção da patente e seus certificados, conforme o disposto no artigo 12, da resolução 113/2013.

(11) PI 9403942-9 B1

Código 24.10 - Manutenção da Extinção - Art. 78 inciso IV da LPI

(45) 13/06/2000

(73) Honda Giken Kogyo Kabushiki Kaisha (Honda Motor Co. Ltd.) (JP)

Em virtude da extinção publicada na RPI 2606 de 15-12-2020 e considerando

ausência de manifestação dentro dos prazos legais, informo que cabe ser mantida a extinção da patente e seus certificados, conforme o disposto no artigo 12, da resolução 113/2013.

(11) PI 9403976-3 B1

Código 24.10 - Manutenção da Extinção - Art. 78 inciso IV da LPI

(45) 29/12/1998

(73) Windings, Inc (US)

Em virtude da extinção publicada na RPI 2606 de 15-12-2020 e considerando ausência de manifestação dentro dos prazos legais, informo que cabe ser mantida a extinção da patente e seus certificados, conforme o disposto no artigo 12, da resolução 113/2013.

(11) PI 9404009-5 B1

Código 24.10 - Manutenção da Extinção - Art. 78 inciso IV da LPI

(45) 16/05/2000

Em virtude da extinção publicada na RPI 2606 de 15-12-2020 e considerando ausência de manifestação dentro dos prazos legais, informo que cabe ser mantida a extinção da patente e seus certificados, conforme o disposto no artigo 12, da resolução 113/2013.

(11) PI 9404053-2 B1

Código 24.10 - Manutenção da Extinção - Art. 78 inciso IV da LPI

(45) 03/11/1999

(73) General Electric Company (US)

Em virtude da extinção publicada na RPI 2606 de 15-12-2020 e considerando ausência de manifestação dentro dos prazos legais, informo que cabe ser mantida a extinção da patente e seus certificados, conforme o disposto no artigo 12, da resolução 113/2013.

(11) PI 9404064-8 B1

Código 24.10 - Manutenção da Extinção - Art. 78 inciso IV da LPI

(45) 30/11/1999

(73) Knorr-Bremse AG (DE)

Em virtude da extinção publicada na RPI 2606 de 15-12-2020 e considerando ausência de manifestação dentro dos prazos legais, informo que cabe ser mantida a extinção da patente e seus certificados, conforme o disposto no artigo 12, da resolução 113/2013.

(11) PI 9404149-0 B1

Código 24.10 - Manutenção da Extinção - Art. 78 inciso IV da LPI

(45) 25/01/2000

(73) Rhone-Poulenc Chimie (FR)

Em virtude da extinção publicada na RPI 2606 de 15-12-2020 e considerando ausência de manifestação dentro dos prazos legais, informo que cabe ser mantida a extinção da patente e seus certificados, conforme o disposto no artigo 12, da resolução 113/2013.

(11) PI 9404155-5 B1	<p>Código 24.10 - Manutenção da Extinção - Art. 78 inciso IV da LPI (45) 13/06/2000 (73) Xerox Corporation (US) Em virtude da extinção publicada na RPI 2606 de 15-12-2020 e considerando ausência de manifestação dentro dos prazos legais, informo que cabe ser mantida a extinção da patente e seus certificados, conforme o disposto no artigo 12, da resolução 113/2013.</p>
(11) PI 9404161-0 B1	<p>Código 24.10 - Manutenção da Extinção - Art. 78 inciso IV da LPI (45) 29/09/1998 (73) Schaeffler KG (DE) Em virtude da extinção publicada na RPI 2606 de 15-12-2020 e considerando ausência de manifestação dentro dos prazos legais, informo que cabe ser mantida a extinção da patente e seus certificados, conforme o disposto no artigo 12, da resolução 113/2013.</p>
(11) PI 9404177-6 B1	<p>Código 24.10 - Manutenção da Extinção - Art. 78 inciso IV da LPI (45) 24/08/1999 (73) Nippondenso Co. Ltd (JP) ; Nippon Soken, Inc (JP) Em virtude da extinção publicada na RPI 2606 de 15-12-2020 e considerando ausência de manifestação dentro dos prazos legais, informo que cabe ser mantida a extinção da patente e seus certificados, conforme o disposto no artigo 12, da resolução 113/2013.</p>
(11) PI 9404215-2 B1	<p>Código 24.10 - Manutenção da Extinção - Art. 78 inciso IV da LPI (45) 02/05/2000 (73) Focke & Co. (GMBH & CO.) (DE) Em virtude da extinção publicada na RPI 2606 de 15-12-2020 e considerando ausência de manifestação dentro dos prazos legais, informo que cabe ser mantida a extinção da patente e seus certificados, conforme o disposto no artigo 12, da resolução 113/2013.</p>
(11) PI 9404228-4 B1	<p>Código 24.10 - Manutenção da Extinção - Art. 78 inciso IV da LPI (45) 21/09/1999 (73) Amsted Industries Incorporated (US) Em virtude da extinção publicada na RPI 2606 de 15-12-2020 e considerando ausência de manifestação dentro dos prazos legais, informo que cabe ser mantida a extinção da patente e seus certificados, conforme o disposto no artigo 12, da resolução 113/2013.</p>
(11) PI 9404233-0 B1	<p>Código 24.10 - Manutenção da Extinção - Art. 78 inciso IV da LPI (45) 25/01/2000 (73) Videojet Systems International, Inc (US)</p>

Em virtude da extinção publicada na RPI 2606 de 15-12-2020 e considerando ausência de manifestação dentro dos prazos legais, informo que cabe ser mantida a extinção da patente e seus certificados, conforme o disposto no artigo 12, da resolução 113/2013.

(11) PI 9404256-0 B1

Código 24.10 - Manutenção da Extinção - Art. 78 inciso IV da LPI

(45) 25/01/2000

(73) Thyssen Stahl Aktiengesellschaft (DE) ; Usinor (FR)

Em virtude da extinção publicada na RPI 2606 de 15-12-2020 e considerando ausência de manifestação dentro dos prazos legais, informo que cabe ser mantida a extinção da patente e seus certificados, conforme o disposto no artigo 12, da resolução 113/2013.

(11) PI 9404264-0 B1

Código 24.10 - Manutenção da Extinção - Art. 78 inciso IV da LPI

(45) 21/03/2000

(73) Bayer Aktiengesellschaft (DE)

Em virtude da extinção publicada na RPI 2606 de 15-12-2020 e considerando ausência de manifestação dentro dos prazos legais, informo que cabe ser mantida a extinção da patente e seus certificados, conforme o disposto no artigo 12, da resolução 113/2013.

(11) PI 9404333-7 B1

Código 24.10 - Manutenção da Extinção - Art. 78 inciso IV da LPI

(45) 24/08/1999

(73) Tetra Laval Holdings & Finance S.A. (CH)

Em virtude da extinção publicada na RPI 2606 de 15-12-2020 e considerando ausência de manifestação dentro dos prazos legais, informo que cabe ser mantida a extinção da patente e seus certificados, conforme o disposto no artigo 12, da resolução 113/2013.

(11) PI 9404357-4 B1

Código 24.10 - Manutenção da Extinção - Art. 78 inciso IV da LPI

(45) 13/06/2000

(73) Inventio Aktiengesellschaft (CH)

Em virtude da extinção publicada na RPI 2606 de 15-12-2020 e considerando ausência de manifestação dentro dos prazos legais, informo que cabe ser mantida a extinção da patente e seus certificados, conforme o disposto no artigo 12, da resolução 113/2013.

(11) PI 9404384-1 B8

Código 24.10 - Manutenção da Extinção - Art. 78 inciso IV da LPI

(45) 16/05/2000

(73) Getrag Getriebe-Und Zahnradfabrik Hermann Hagenmeyer GmbH & Cie. (DE)

Em virtude da extinção publicada na RPI 2606 de 15-12-2020 e considerando ausência de manifestação dentro dos prazos legais, informo que cabe ser

mantida a extinção da patente e seus certificados, conforme o disposto no artigo 12, da resolução 113/2013.

(11) PI 9404401-5 B1

Código 24.10 - Manutenção da Extinção - Art. 78 inciso IV da LPI

(45) 16/05/2000

(73) Eka Nobel Aktiebolag (SE)

Em virtude da extinção publicada na RPI 2606 de 15-12-2020 e considerando ausência de manifestação dentro dos prazos legais, informo que cabe ser mantida a extinção da patente e seus certificados, conforme o disposto no artigo 12, da resolução 113/2013.

(11) PI 9404410-4 B1

Código 24.10 - Manutenção da Extinção - Art. 78 inciso IV da LPI

(45) 21/03/2000

(73) Lonza S.A. (CH)

Em virtude da extinção publicada na RPI 2606 de 15-12-2020 e considerando ausência de manifestação dentro dos prazos legais, informo que cabe ser mantida a extinção da patente e seus certificados, conforme o disposto no artigo 12, da resolução 113/2013.

(11) PI 9404415-5 B1

Código 24.10 - Manutenção da Extinção - Art. 78 inciso IV da LPI

(45) 19/10/1999

(73) Honda Giken Kogyo Kabushiki Kaisha (Honda Motor Co. Ltd.) (JP)

Em virtude da extinção publicada na RPI 2606 de 15-12-2020 e considerando ausência de manifestação dentro dos prazos legais, informo que cabe ser mantida a extinção da patente e seus certificados, conforme o disposto no artigo 12, da resolução 113/2013.

(11) PI 9404434-1 B1

Código 24.10 - Manutenção da Extinção - Art. 78 inciso IV da LPI

(45) 16/11/1999

(73) Manufacture Française des Pneumatiques Michelin (FR)

Em virtude da extinção publicada na RPI 2606 de 15-12-2020 e considerando ausência de manifestação dentro dos prazos legais, informo que cabe ser mantida a extinção da patente e seus certificados, conforme o disposto no artigo 12, da resolução 113/2013.

(11) PI 9404438-4 B1

Código 24.10 - Manutenção da Extinção - Art. 78 inciso IV da LPI

(45) 25/01/2000

(73) Huebner Gummi- Und Kunststoff GmbH (DE)

Em virtude da extinção publicada na RPI 2606 de 15-12-2020 e considerando ausência de manifestação dentro dos prazos legais, informo que cabe ser mantida a extinção da patente e seus certificados, conforme o disposto no artigo 12, da resolução 113/2013.

(11) PI 9404474-0 B1	<p>Código 24.10 - Manutenção da Extinção - Art. 78 inciso IV da LPI (45) 30/03/1999 (73) Schlumberger Surencó, S.A (PA) Em virtude da extinção publicada na RPI 2606 de 15-12-2020 e considerando ausência de manifestação dentro dos prazos legais, informo que cabe ser mantida a extinção da patente e seus certificados, conforme o disposto no artigo 12, da resolução 113/2013.</p>
(11) PI 9404497-0 B1	<p>Código 24.10 - Manutenção da Extinção - Art. 78 inciso IV da LPI (45) 13/06/2000 (73) Grau GmbH (DE) Em virtude da extinção publicada na RPI 2606 de 15-12-2020 e considerando ausência de manifestação dentro dos prazos legais, informo que cabe ser mantida a extinção da patente e seus certificados, conforme o disposto no artigo 12, da resolução 113/2013.</p>
(11) PI 9404684-0 B1	<p>Código 24.10 - Manutenção da Extinção - Art. 78 inciso IV da LPI (45) 24/08/1999 (73) Gec Alsthom Transport SA (FR) Em virtude da extinção publicada na RPI 2606 de 15-12-2020 e considerando ausência de manifestação dentro dos prazos legais, informo que cabe ser mantida a extinção da patente e seus certificados, conforme o disposto no artigo 12, da resolução 113/2013.</p>
(11) PI 9404692-1 B1	<p>Código 24.10 - Manutenção da Extinção - Art. 78 inciso IV da LPI (45) 30/11/1999 (73) Valeo Thermique Moteur (FR) Em virtude da extinção publicada na RPI 2606 de 15-12-2020 e considerando ausência de manifestação dentro dos prazos legais, informo que cabe ser mantida a extinção da patente e seus certificados, conforme o disposto no artigo 12, da resolução 113/2013.</p>
(11) PI 9404857-6 B1	<p>Código 24.10 - Manutenção da Extinção - Art. 78 inciso IV da LPI (45) 16/11/1999 (73) De La Rue Giori S A (CH) Em virtude da extinção publicada na RPI 2606 de 15-12-2020 e considerando ausência de manifestação dentro dos prazos legais, informo que cabe ser mantida a extinção da patente e seus certificados, conforme o disposto no artigo 12, da resolução 113/2013.</p>
(11) PI 9404885-1 B1	<p>Código 24.10 - Manutenção da Extinção - Art. 78 inciso IV da LPI (45) 27/06/2000 (73) Xerox Corporation (US)</p>

Em virtude da extinção publicada na RPI 2606 de 15-12-2020 e considerando ausência de manifestação dentro dos prazos legais, informo que cabe ser mantida a extinção da patente e seus certificados, conforme o disposto no artigo 12, da resolução 113/2013.

(11) PI 9404896-7 B1

Código 24.10 - Manutenção da Extinção - Art. 78 inciso IV da LPI

(45) 13/06/2000

(73) Corning Incorporated (US)

Em virtude da extinção publicada na RPI 2606 de 15-12-2020 e considerando ausência de manifestação dentro dos prazos legais, informo que cabe ser mantida a extinção da patente e seus certificados, conforme o disposto no artigo 12, da resolução 113/2013.

(11) PI 9404897-5 B1

Código 24.10 - Manutenção da Extinção - Art. 78 inciso IV da LPI

(45) 16/05/2000

(73) American Cyanamid Company (US)

Em virtude da extinção publicada na RPI 2606 de 15-12-2020 e considerando ausência de manifestação dentro dos prazos legais, informo que cabe ser mantida a extinção da patente e seus certificados, conforme o disposto no artigo 12, da resolução 113/2013.

(11) PI 9404923-8 B1

Código 24.10 - Manutenção da Extinção - Art. 78 inciso IV da LPI

(45) 24/11/1998

(73) Hans Oetiker AG Maschinen - Und Apparatefabrik (CH)

Em virtude da extinção publicada na RPI 2606 de 15-12-2020 e considerando ausência de manifestação dentro dos prazos legais, informo que cabe ser mantida a extinção da patente e seus certificados, conforme o disposto no artigo 12, da resolução 113/2013.

(11) PI 9404924-6 B1

Código 24.10 - Manutenção da Extinção - Art. 78 inciso IV da LPI

(45) 02/05/2000

(73) Hans Oetiker AG Maschinen - Und Apparatefabrik (CH)

Em virtude da extinção publicada na RPI 2606 de 15-12-2020 e considerando ausência de manifestação dentro dos prazos legais, informo que cabe ser mantida a extinção da patente e seus certificados, conforme o disposto no artigo 12, da resolução 113/2013.

(11) PI 9404926-2 B1

Código 24.10 - Manutenção da Extinção - Art. 78 inciso IV da LPI

(45) 25/01/2000

(73) Hans Oetiker AG Maschinen - Und Apparatefabrik (CH)

Em virtude da extinção publicada na RPI 2606 de 15-12-2020 e considerando ausência de manifestação dentro dos prazos legais, informo que cabe ser mantida a extinção da patente e seus certificados, conforme o disposto no

artigo 12, da resolução 113/2013.

(11) PI 9404971-8 B1

Código 24.10 - Manutenção da Extinção - Art. 78 inciso IV da LPI

(45) 30/05/2000

(73) Xerox Corporation (US)

Em virtude da extinção publicada na RPI 2606 de 15-12-2020 e considerando ausência de manifestação dentro dos prazos legais, informo que cabe ser mantida a extinção da patente e seus certificados, conforme o disposto no artigo 12, da resolução 113/2013.

(11) PI 9404976-9 B1

Código 24.10 - Manutenção da Extinção - Art. 78 inciso IV da LPI

(45) 23/02/1999

(73) Deere & Company (US)

Em virtude da extinção publicada na RPI 2606 de 15-12-2020 e considerando ausência de manifestação dentro dos prazos legais, informo que cabe ser mantida a extinção da patente e seus certificados, conforme o disposto no artigo 12, da resolução 113/2013.

(11) PI 9404999-8 B1

Código 24.10 - Manutenção da Extinção - Art. 78 inciso IV da LPI

(45) 25/01/2000

(73) Nitro Nobel AB (SE)

Em virtude da extinção publicada na RPI 2606 de 15-12-2020 e considerando ausência de manifestação dentro dos prazos legais, informo que cabe ser mantida a extinção da patente e seus certificados, conforme o disposto no artigo 12, da resolução 113/2013.

(11) PI 9405184-4 B1

Código 24.10 - Manutenção da Extinção - Art. 78 inciso IV da LPI

(45) 29/12/1998

(73) Leggett & Platt Canada Co. (CA)

Em virtude da extinção publicada na RPI 2606 de 15-12-2020 e considerando ausência de manifestação dentro dos prazos legais, informo que cabe ser mantida a extinção da patente e seus certificados, conforme o disposto no artigo 12, da resolução 113/2013.

(11) PI 9405187-9 B1

Código 24.10 - Manutenção da Extinção - Art. 78 inciso IV da LPI

(45) 24/08/1999

(73) Deere & Company (US)

Em virtude da extinção publicada na RPI 2606 de 15-12-2020 e considerando ausência de manifestação dentro dos prazos legais, informo que cabe ser mantida a extinção da patente e seus certificados, conforme o disposto no artigo 12, da resolução 113/2013.

(11) PI 9405221-2 B1

Código 24.10 - Manutenção da Extinção - Art. 78 inciso IV da LPI

(45) 24/08/1999

(73) ZF Lemförder Metallwaren AG

Em virtude da extinção publicada na RPI 2606 de 15-12-2020 e considerando ausência de manifestação dentro dos prazos legais, informo que cabe ser mantida a extinção da patente e seus certificados, conforme o disposto no artigo 12, da resolução 113/2013.

(11) PI 9405356-1 B1

Código 24.10 - Manutenção da Extinção - Art. 78 inciso IV da LPI

(45) 15/05/2001

(73) Inelbrás Indústria Eletrônica Brasileira Ltda. (BR/SC)

Em virtude da extinção publicada na RPI 2606 de 15-12-2020 e considerando ausência de manifestação dentro dos prazos legais, informo que cabe ser mantida a extinção da patente e seus certificados, conforme o disposto no artigo 12, da resolução 113/2013.

(11) PI 9405383-9 B1

Código 24.10 - Manutenção da Extinção - Art. 78 inciso IV da LPI

(45) 30/05/2000

(73) Western Atlas International, Inc (US)

Em virtude da extinção publicada na RPI 2606 de 15-12-2020 e considerando ausência de manifestação dentro dos prazos legais, informo que cabe ser mantida a extinção da patente e seus certificados, conforme o disposto no artigo 12, da resolução 113/2013.

(11) PI 9405401-0 B1

Código 24.10 - Manutenção da Extinção - Art. 78 inciso IV da LPI

(45) 13/06/2000

(73) Huttenes-Albertus Chemische Werke GMBH (DE)

Em virtude da extinção publicada na RPI 2606 de 15-12-2020 e considerando ausência de manifestação dentro dos prazos legais, informo que cabe ser mantida a extinção da patente e seus certificados, conforme o disposto no artigo 12, da resolução 113/2013.

(11) PI 9405523-8 B1

Código 24.10 - Manutenção da Extinção - Art. 78 inciso IV da LPI

(45) 27/06/2000

(73) Motorola, Inc. (US)

Em virtude da extinção publicada na RPI 2606 de 15-12-2020 e considerando ausência de manifestação dentro dos prazos legais, informo que cabe ser mantida a extinção da patente e seus certificados, conforme o disposto no artigo 12, da resolução 113/2013.

(11) PI 9405693-5 B1

Código 24.10 - Manutenção da Extinção - Art. 78 inciso IV da LPI

(45) 25/01/2000

(73) Masco Corporation (US)

Em virtude da extinção publicada na RPI 2606 de 15-12-2020 e considerando

ausência de manifestação dentro dos prazos legais, informo que cabe ser mantida a extinção da patente e seus certificados, conforme o disposto no artigo 12, da resolução 113/2013.

(11) PI 9405794-0 B1

Código 24.10 - Manutenção da Extinção - Art. 78 inciso IV da LPI

(45) 13/06/2000

(73) The Charles Stark Draper Laboratory, Inc (US)

Em virtude da extinção publicada na RPI 2606 de 15-12-2020 e considerando ausência de manifestação dentro dos prazos legais, informo que cabe ser mantida a extinção da patente e seus certificados, conforme o disposto no artigo 12, da resolução 113/2013.

(11) PI 9405841-5 B1

Código 24.10 - Manutenção da Extinção - Art. 78 inciso IV da LPI

(45) 04/04/2000

(73) Naintsch Mineralwerke Gesellschaft M.B.H. (AT)

Em virtude da extinção publicada na RPI 2606 de 15-12-2020 e considerando ausência de manifestação dentro dos prazos legais, informo que cabe ser mantida a extinção da patente e seus certificados, conforme o disposto no artigo 12, da resolução 113/2013.

(11) PI 9405846-6 B1

Código 24.10 - Manutenção da Extinção - Art. 78 inciso IV da LPI

(45) 27/06/2000

(73) Unilever N.V. (NL)

Em virtude da extinção publicada na RPI 2606 de 15-12-2020 e considerando ausência de manifestação dentro dos prazos legais, informo que cabe ser mantida a extinção da patente e seus certificados, conforme o disposto no artigo 12, da resolução 113/2013.

(11) PI 9405857-1 B1

Código 24.10 - Manutenção da Extinção - Art. 78 inciso IV da LPI

(45) 04/04/2000

(73) JohnsonDiversey, Inc. (US)

Em virtude da extinção publicada na RPI 2606 de 15-12-2020 e considerando ausência de manifestação dentro dos prazos legais, informo que cabe ser mantida a extinção da patente e seus certificados, conforme o disposto no artigo 12, da resolução 113/2013.

(11) PI 9405916-0 B1

Código 24.10 - Manutenção da Extinção - Art. 78 inciso IV da LPI

(45) 04/04/2000

(73) JohnsonDiversey, Inc. (US)

Em virtude da extinção publicada na RPI 2606 de 15-12-2020 e considerando ausência de manifestação dentro dos prazos legais, informo que cabe ser mantida a extinção da patente e seus certificados, conforme o disposto no artigo 12, da resolução 113/2013.

(11) PI 9405939-0 B1	Código 24.10 - Manutenção da Extinção - Art. 78 inciso IV da LPI (45) 30/05/2000 (73) George N. Mosey (US) Em virtude da extinção publicada na RPI 2606 de 15-12-2020 e considerando ausência de manifestação dentro dos prazos legais, informo que cabe ser mantida a extinção da patente e seus certificados, conforme o disposto no artigo 12, da resolução 113/2013.
(11) PI 9405951-9 B1	Código 24.10 - Manutenção da Extinção - Art. 78 inciso IV da LPI (45) 13/06/2000 (73) Wilfried Wahl (DE) Em virtude da extinção publicada na RPI 2606 de 15-12-2020 e considerando ausência de manifestação dentro dos prazos legais, informo que cabe ser mantida a extinção da patente e seus certificados, conforme o disposto no artigo 12, da resolução 113/2013.
(11) PI 9405988-8 B1	Código 24.10 - Manutenção da Extinção - Art. 78 inciso IV da LPI (45) 13/06/2000 (73) Shell Internationale Research Maatschappij B.V. (NL) Em virtude da extinção publicada na RPI 2606 de 15-12-2020 e considerando ausência de manifestação dentro dos prazos legais, informo que cabe ser mantida a extinção da patente e seus certificados, conforme o disposto no artigo 12, da resolução 113/2013.
(11) PI 9405990-0 B1	Código 24.10 - Manutenção da Extinção - Art. 78 inciso IV da LPI (45) 30/05/2000 (73) Unilever N.V. (NL) Em virtude da extinção publicada na RPI 2606 de 15-12-2020 e considerando ausência de manifestação dentro dos prazos legais, informo que cabe ser mantida a extinção da patente e seus certificados, conforme o disposto no artigo 12, da resolução 113/2013.
(11) PI 9406003-7 B1	Código 24.10 - Manutenção da Extinção - Art. 78 inciso IV da LPI (45) 13/06/2000 (73) Alfelder Kunststoffwerke Herm. Meyer GmbH (DE) Em virtude da extinção publicada na RPI 2606 de 15-12-2020 e considerando ausência de manifestação dentro dos prazos legais, informo que cabe ser mantida a extinção da patente e seus certificados, conforme o disposto no artigo 12, da resolução 113/2013.
(11) PI 9406088-6 B1	Código 24.10 - Manutenção da Extinção - Art. 78 inciso IV da LPI (45) 13/06/2000

(73) Flow Holdings Sagl (CH)

Em virtude da extinção publicada na RPI 2606 de 15-12-2020 e considerando ausência de manifestação dentro dos prazos legais, informo que cabe ser mantida a extinção da patente e seus certificados, conforme o disposto no artigo 12, da resolução 113/2013.

(11) PI 9406098-3 B1

Código 24.10 - Manutenção da Extinção - Art. 78 inciso IV da LPI

(45) 30/05/2000

(73) Bengt G.Törnqvist (SE) ; Jan Abom (SE)

Em virtude da extinção publicada na RPI 2606 de 15-12-2020 e considerando ausência de manifestação dentro dos prazos legais, informo que cabe ser mantida a extinção da patente e seus certificados, conforme o disposto no artigo 12, da resolução 113/2013.

(11) PI 9406113-0 B1

Código 24.10 - Manutenção da Extinção - Art. 78 inciso IV da LPI

(45) 13/06/2000

(73) Alliedsignal Europe Services Techniques (FR)

Em virtude da extinção publicada na RPI 2606 de 15-12-2020 e considerando ausência de manifestação dentro dos prazos legais, informo que cabe ser mantida a extinção da patente e seus certificados, conforme o disposto no artigo 12, da resolução 113/2013.

(11) PI 9406114-9 B1

Código 24.10 - Manutenção da Extinção - Art. 78 inciso IV da LPI

(45) 30/05/2000

(73) Alliedsignal Europe Services Techniques (FR)

Em virtude da extinção publicada na RPI 2606 de 15-12-2020 e considerando ausência de manifestação dentro dos prazos legais, informo que cabe ser mantida a extinção da patente e seus certificados, conforme o disposto no artigo 12, da resolução 113/2013.

(11) PI 9406118-1 B1

Código 24.10 - Manutenção da Extinção - Art. 78 inciso IV da LPI

(45) 30/05/2000

(73) Alliedsignal Europe Services Techniques (FR)

Em virtude da extinção publicada na RPI 2606 de 15-12-2020 e considerando ausência de manifestação dentro dos prazos legais, informo que cabe ser mantida a extinção da patente e seus certificados, conforme o disposto no artigo 12, da resolução 113/2013.

(11) PI 9406132-7 B1

Código 24.10 - Manutenção da Extinção - Art. 78 inciso IV da LPI

(45) 13/06/2000

(73) Alliedsignal Europe Services Techniques (FR)

Em virtude da extinção publicada na RPI 2606 de 15-12-2020 e considerando ausência de manifestação dentro dos prazos legais, informo que cabe ser

mantida a extinção da patente e seus certificados, conforme o disposto no artigo 12, da resolução 113/2013.

(11) PI 9406134-3 B1

Código 24.10 - Manutenção da Extinção - Art. 78 inciso IV da LPI
(45) 04/04/2000
(73) Sollac (FR)

Em virtude da extinção publicada na RPI 2606 de 15-12-2020 e considerando ausência de manifestação dentro dos prazos legais, informo que cabe ser mantida a extinção da patente e seus certificados, conforme o disposto no artigo 12, da resolução 113/2013.

(11) PI 9406140-8 B1

Código 24.10 - Manutenção da Extinção - Art. 78 inciso IV da LPI
(45) 30/05/2000
(73) Alliedsignal Europe Services Techniques (FR)

Em virtude da extinção publicada na RPI 2606 de 15-12-2020 e considerando ausência de manifestação dentro dos prazos legais, informo que cabe ser mantida a extinção da patente e seus certificados, conforme o disposto no artigo 12, da resolução 113/2013.

(11) PI 9406159-9 B1

Código 24.10 - Manutenção da Extinção - Art. 78 inciso IV da LPI
(45) 13/06/2000
(73) Alliedsignal Europe Services Techniques (FR)

Em virtude da extinção publicada na RPI 2606 de 15-12-2020 e considerando ausência de manifestação dentro dos prazos legais, informo que cabe ser mantida a extinção da patente e seus certificados, conforme o disposto no artigo 12, da resolução 113/2013.

(11) PI 9406166-1 B1

Código 24.10 - Manutenção da Extinção - Art. 78 inciso IV da LPI
(45) 25/01/2000
(73) Rhone-Poulenc Chimie (FR)

Em virtude da extinção publicada na RPI 2606 de 15-12-2020 e considerando ausência de manifestação dentro dos prazos legais, informo que cabe ser mantida a extinção da patente e seus certificados, conforme o disposto no artigo 12, da resolução 113/2013.

(11) PI 9406168-8 B1

Código 24.10 - Manutenção da Extinção - Art. 78 inciso IV da LPI
(45) 30/05/2000
(73) O&K Rolltreppen GmbH (DE) ; Ketten Wulf GmbH Gelenkketten-Und Kettenraederfabrik (DE)

Em virtude da extinção publicada na RPI 2606 de 15-12-2020 e considerando ausência de manifestação dentro dos prazos legais, informo que cabe ser mantida a extinção da patente e seus certificados, conforme o disposto no artigo 12, da resolução 113/2013.

(11) PI 9406185-8 B1	Código 24.10 - Manutenção da Extinção - Art. 78 inciso IV da LPI (45) 13/06/2000 (73) Cabot Corporation (US) Em virtude da extinção publicada na RPI 2606 de 15-12-2020 e considerando ausência de manifestação dentro dos prazos legais, informo que cabe ser mantida a extinção da patente e seus certificados, conforme o disposto no artigo 12, da resolução 113/2013.
(11) PI 9406246-3 B1	Código 24.10 - Manutenção da Extinção - Art. 78 inciso IV da LPI (45) 14/12/1999 (73) Ronald Mears (DE) Em virtude da extinção publicada na RPI 2606 de 15-12-2020 e considerando ausência de manifestação dentro dos prazos legais, informo que cabe ser mantida a extinção da patente e seus certificados, conforme o disposto no artigo 12, da resolução 113/2013.
(11) PI 9406276-5 B1	Código 24.10 - Manutenção da Extinção - Art. 78 inciso IV da LPI (45) 19/10/1999 (73) Sames S.A. (FR) Em virtude da extinção publicada na RPI 2606 de 15-12-2020 e considerando ausência de manifestação dentro dos prazos legais, informo que cabe ser mantida a extinção da patente e seus certificados, conforme o disposto no artigo 12, da resolução 113/2013.
(11) PI 9406295-1 B1	Código 24.10 - Manutenção da Extinção - Art. 78 inciso IV da LPI (45) 04/04/2000 (73) Fabio Perini S.P.A (IT) Em virtude da extinção publicada na RPI 2606 de 15-12-2020 e considerando ausência de manifestação dentro dos prazos legais, informo que cabe ser mantida a extinção da patente e seus certificados, conforme o disposto no artigo 12, da resolução 113/2013.
(11) PI 9406329-0 B1	Código 24.10 - Manutenção da Extinção - Art. 78 inciso IV da LPI (45) 24/08/1999 (73) Orbital Engine Company (Australia) PTY. Limited (AU) Em virtude da extinção publicada na RPI 2606 de 15-12-2020 e considerando ausência de manifestação dentro dos prazos legais, informo que cabe ser mantida a extinção da patente e seus certificados, conforme o disposto no artigo 12, da resolução 113/2013.
(11) PI 9406349-4 B1	Código 24.10 - Manutenção da Extinção - Art. 78 inciso IV da LPI (45) 30/05/2000

(73) Inexa Profil Aktiebolag (SE)

Em virtude da extinção publicada na RPI 2606 de 15-12-2020 e considerando ausência de manifestação dentro dos prazos legais, informo que cabe ser mantida a extinção da patente e seus certificados, conforme o disposto no artigo 12, da resolução 113/2013.

(11) PI 9406366-4 B1

Código 24.10 - Manutenção da Extinção - Art. 78 inciso IV da LPI

(45) 30/05/2000

(73) Harry Nilsson (CH)

Em virtude da extinção publicada na RPI 2606 de 15-12-2020 e considerando ausência de manifestação dentro dos prazos legais, informo que cabe ser mantida a extinção da patente e seus certificados, conforme o disposto no artigo 12, da resolução 113/2013.

(11) PI 9406522-5 B1

Código 24.10 - Manutenção da Extinção - Art. 78 inciso IV da LPI

(45) 30/05/2000

(73) A.S. Ringdal Patenter (NO)

Em virtude da extinção publicada na RPI 2606 de 15-12-2020 e considerando ausência de manifestação dentro dos prazos legais, informo que cabe ser mantida a extinção da patente e seus certificados, conforme o disposto no artigo 12, da resolução 113/2013.

(11) PI 9406529-2 B1

Código 24.10 - Manutenção da Extinção - Art. 78 inciso IV da LPI

(45) 25/01/2000

(73) Victorian Chemical International Pty. Ltd (AU) ; Wilbur-Ellis Company (US)

Em virtude da extinção publicada na RPI 2606 de 15-12-2020 e considerando ausência de manifestação dentro dos prazos legais, informo que cabe ser mantida a extinção da patente e seus certificados, conforme o disposto no artigo 12, da resolução 113/2013.

(11) PI 9406592-6 B1

Código 24.10 - Manutenção da Extinção - Art. 78 inciso IV da LPI

(45) 14/12/1999

(73) The Singer Company N.V. (NL)

Em virtude da extinção publicada na RPI 2606 de 15-12-2020 e considerando ausência de manifestação dentro dos prazos legais, informo que cabe ser mantida a extinção da patente e seus certificados, conforme o disposto no artigo 12, da resolução 113/2013.

(11) PI 9406704-0 B1

Código 24.10 - Manutenção da Extinção - Art. 78 inciso IV da LPI

(45) 24/08/1999

(73) Bendix Espana S/A (ES)

Em virtude da extinção publicada na RPI 2606 de 15-12-2020 e considerando ausência de manifestação dentro dos prazos legais, informo que cabe ser

mantida a extinção da patente e seus certificados, conforme o disposto no artigo 12, da resolução 113/2013.

(11) PI 9406795-3 B1

Código 24.10 - Manutenção da Extinção - Art. 78 inciso IV da LPI
(45) 30/05/2000
(73) Rosemount Inc (US)

Em virtude da extinção publicada na RPI 2606 de 15-12-2020 e considerando ausência de manifestação dentro dos prazos legais, informo que cabe ser mantida a extinção da patente e seus certificados, conforme o disposto no artigo 12, da resolução 113/2013.

(11) PI 9407430-5 B1

Código 24.10 - Manutenção da Extinção - Art. 78 inciso IV da LPI
(45) 04/04/2000
(73) N.V. Raychem S.A. (BE)

Em virtude da extinção publicada na RPI 2606 de 15-12-2020 e considerando ausência de manifestação dentro dos prazos legais, informo que cabe ser mantida a extinção da patente e seus certificados, conforme o disposto no artigo 12, da resolução 113/2013.

(11) PI 9407431-3 B1

Código 24.10 - Manutenção da Extinção - Art. 78 inciso IV da LPI
(45) 04/04/2000
(73) N.V. Raychem S.A. (BE)

Em virtude da extinção publicada na RPI 2606 de 15-12-2020 e considerando ausência de manifestação dentro dos prazos legais, informo que cabe ser mantida a extinção da patente e seus certificados, conforme o disposto no artigo 12, da resolução 113/2013.

(11) PI 9407462-3 B1

Código 24.10 - Manutenção da Extinção - Art. 78 inciso IV da LPI
(45) 02/05/2000
(73) Alcan International Limited (CA)

Em virtude da extinção publicada na RPI 2606 de 15-12-2020 e considerando ausência de manifestação dentro dos prazos legais, informo que cabe ser mantida a extinção da patente e seus certificados, conforme o disposto no artigo 12, da resolução 113/2013.

(11) PI 9407464-0 B1

Código 24.10 - Manutenção da Extinção - Art. 78 inciso IV da LPI
(45) 13/06/2000
(73) The Idod Trust (US)

Em virtude da extinção publicada na RPI 2606 de 15-12-2020 e considerando ausência de manifestação dentro dos prazos legais, informo que cabe ser mantida a extinção da patente e seus certificados, conforme o disposto no artigo 12, da resolução 113/2013.

(11) PI 9407478-0 B1	<p>Código 24.10 - Manutenção da Extinção - Art. 78 inciso IV da LPI (45) 27/07/1999 (73) Pivotal Engineering Limited (NZ) Em virtude da extinção publicada na RPI 2606 de 15-12-2020 e considerando ausência de manifestação dentro dos prazos legais, informo que cabe ser mantida a extinção da patente e seus certificados, conforme o disposto no artigo 12, da resolução 113/2013.</p>
(11) PI 9407499-2 B1	<p>Código 24.10 - Manutenção da Extinção - Art. 78 inciso IV da LPI (45) 13/06/2000 (73) Donaldson Company, Inc. (US) Em virtude da extinção publicada na RPI 2606 de 15-12-2020 e considerando ausência de manifestação dentro dos prazos legais, informo que cabe ser mantida a extinção da patente e seus certificados, conforme o disposto no artigo 12, da resolução 113/2013.</p>
(11) PI 9407641-3 B1	<p>Código 24.10 - Manutenção da Extinção - Art. 78 inciso IV da LPI (45) 30/05/2000 (73) The Torrington Company Limited (GB) Em virtude da extinção publicada na RPI 2606 de 15-12-2020 e considerando ausência de manifestação dentro dos prazos legais, informo que cabe ser mantida a extinção da patente e seus certificados, conforme o disposto no artigo 12, da resolução 113/2013.</p>
(11) PI 9407661-8 B1	<p>Código 24.10 - Manutenção da Extinção - Art. 78 inciso IV da LPI (45) 04/04/2000 (73) Minnesota Mining and Manufacturing Company (US) Em virtude da extinção publicada na RPI 2606 de 15-12-2020 e considerando ausência de manifestação dentro dos prazos legais, informo que cabe ser mantida a extinção da patente e seus certificados, conforme o disposto no artigo 12, da resolução 113/2013.</p>
(11) PI 9407667-7 B1	<p>Código 24.10 - Manutenção da Extinção - Art. 78 inciso IV da LPI (45) 30/05/2000 (73) Liquid Carbonic Corporation (US) Em virtude da extinção publicada na RPI 2606 de 15-12-2020 e considerando ausência de manifestação dentro dos prazos legais, informo que cabe ser mantida a extinção da patente e seus certificados, conforme o disposto no artigo 12, da resolução 113/2013.</p>
(11) PI 9407733-9 B1	<p>Código 24.10 - Manutenção da Extinção - Art. 78 inciso IV da LPI (45) 04/04/2000 (73) MÁQUINAS AGRÍCOLAS JACTO S.A. (BR/SP)</p>

Em virtude da extinção publicada na RPI 2606 de 15-12-2020 e considerando ausência de manifestação dentro dos prazos legais, informo que cabe ser mantida a extinção da patente e seus certificados, conforme o disposto no artigo 12, da resolução 113/2013.

(11) PI 9407750-9 B1

Código 24.10 - Manutenção da Extinção - Art. 78 inciso IV da LPI

(45) 27/07/1999

(73) Laboratoires Goemar S.A. (FR)

Em virtude da extinção publicada na RPI 2606 de 15-12-2020 e considerando ausência de manifestação dentro dos prazos legais, informo que cabe ser mantida a extinção da patente e seus certificados, conforme o disposto no artigo 12, da resolução 113/2013.

(11) PI 9407753-3 B1

Código 24.10 - Manutenção da Extinção - Art. 78 inciso IV da LPI

(45) 23/02/1999

(73) Uponsor Wirsbo AB (SE)

Em virtude da extinção publicada na RPI 2606 de 15-12-2020 e considerando ausência de manifestação dentro dos prazos legais, informo que cabe ser mantida a extinção da patente e seus certificados, conforme o disposto no artigo 12, da resolução 113/2013.

(11) PI 9407777-0 B1

Código 24.10 - Manutenção da Extinção - Art. 78 inciso IV da LPI

(45) 24/08/1999

(73) Fabio Perini S.P.A (IT)

Em virtude da extinção publicada na RPI 2606 de 15-12-2020 e considerando ausência de manifestação dentro dos prazos legais, informo que cabe ser mantida a extinção da patente e seus certificados, conforme o disposto no artigo 12, da resolução 113/2013.

(11) PI 9407793-2 B1

Código 24.10 - Manutenção da Extinção - Art. 78 inciso IV da LPI

(45) 25/01/2000

(73) Lockheed Corporation (US)

Em virtude da extinção publicada na RPI 2606 de 15-12-2020 e considerando ausência de manifestação dentro dos prazos legais, informo que cabe ser mantida a extinção da patente e seus certificados, conforme o disposto no artigo 12, da resolução 113/2013.

(11) PI 9407798-3 B1

Código 24.10 - Manutenção da Extinção - Art. 78 inciso IV da LPI

(45) 13/06/2000

(73) The Dow Chemical Company (US)

Em virtude da extinção publicada na RPI 2606 de 15-12-2020 e considerando ausência de manifestação dentro dos prazos legais, informo que cabe ser mantida a extinção da patente e seus certificados, conforme o disposto no

artigo 12, da resolução 113/2013.

(11) PI 9407902-1 B1

Código 24.10 - Manutenção da Extinção - Art. 78 inciso IV da LPI

(45) 24/08/1999

(73) Robert Bosch GmbH (DE)

Em virtude da extinção publicada na RPI 2606 de 15-12-2020 e considerando ausência de manifestação dentro dos prazos legais, informo que cabe ser mantida a extinção da patente e seus certificados, conforme o disposto no artigo 12, da resolução 113/2013.

(11) PI 9407972-2 B1

Código 24.10 - Manutenção da Extinção - Art. 78 inciso IV da LPI

(45) 24/08/1999

(73) ITT Manufacturing Enterprises, Inc. (US)

Em virtude da extinção publicada na RPI 2606 de 15-12-2020 e considerando ausência de manifestação dentro dos prazos legais, informo que cabe ser mantida a extinção da patente e seus certificados, conforme o disposto no artigo 12, da resolução 113/2013.

(11) PI 9408083-6 B1

Código 24.10 - Manutenção da Extinção - Art. 78 inciso IV da LPI

(45) 13/07/1999

(73) Lindhe Curt (SE) ; Castwall Lennart (SE)

Em virtude da extinção publicada na RPI 2606 de 15-12-2020 e considerando ausência de manifestação dentro dos prazos legais, informo que cabe ser mantida a extinção da patente e seus certificados, conforme o disposto no artigo 12, da resolução 113/2013.

(11) PI 9408177-8 B1

Código 24.10 - Manutenção da Extinção - Art. 78 inciso IV da LPI

(45) 30/05/2000

(73) Zanussi Elettromeccanica S.p.A (IT)

Em virtude da extinção publicada na RPI 2606 de 15-12-2020 e considerando ausência de manifestação dentro dos prazos legais, informo que cabe ser mantida a extinção da patente e seus certificados, conforme o disposto no artigo 12, da resolução 113/2013.

(11) PI 9408184-0 B1

Código 24.10 - Manutenção da Extinção - Art. 78 inciso IV da LPI

(45) 13/06/2000

(73) Allan James Yeomans (AU)

Em virtude da extinção publicada na RPI 2606 de 15-12-2020 e considerando ausência de manifestação dentro dos prazos legais, informo que cabe ser mantida a extinção da patente e seus certificados, conforme o disposto no artigo 12, da resolução 113/2013.

(11) PI 9408314-2 B1

Código 24.10 - Manutenção da Extinção - Art. 78 inciso IV da LPI

(45) 24/08/1999

(73) Torotrak (Development) Limited (GB)

Em virtude da extinção publicada na RPI 2606 de 15-12-2020 e considerando ausência de manifestação dentro dos prazos legais, informo que cabe ser mantida a extinção da patente e seus certificados, conforme o disposto no artigo 12, da resolução 113/2013.

(11) PI 9408352-5 B1

Código 24.10 - Manutenção da Extinção - Art. 78 inciso IV da LPI

(45) 30/05/2000

(73) Saint-Gobain/Norton Industrial Ceramics Corporation (US)

Em virtude da extinção publicada na RPI 2606 de 15-12-2020 e considerando ausência de manifestação dentro dos prazos legais, informo que cabe ser mantida a extinção da patente e seus certificados, conforme o disposto no artigo 12, da resolução 113/2013.

(11) PI 9408360-6 B1

Código 24.10 - Manutenção da Extinção - Art. 78 inciso IV da LPI

(45) 25/01/2000

(73) Titus International Limited (GB)

Em virtude da extinção publicada na RPI 2606 de 15-12-2020 e considerando ausência de manifestação dentro dos prazos legais, informo que cabe ser mantida a extinção da patente e seus certificados, conforme o disposto no artigo 12, da resolução 113/2013.

(11) PI 9408363-0 B1

Código 24.10 - Manutenção da Extinção - Art. 78 inciso IV da LPI

(45) 04/04/2000

(73) Sunds Defibrator Industries AB (SE)

Em virtude da extinção publicada na RPI 2606 de 15-12-2020 e considerando ausência de manifestação dentro dos prazos legais, informo que cabe ser mantida a extinção da patente e seus certificados, conforme o disposto no artigo 12, da resolução 113/2013.

(11) PI 9408430-0 B1

Código 24.10 - Manutenção da Extinção - Art. 78 inciso IV da LPI

(45) 24/08/1999

(73) Sidel (FR)

Em virtude da extinção publicada na RPI 2606 de 15-12-2020 e considerando ausência de manifestação dentro dos prazos legais, informo que cabe ser mantida a extinção da patente e seus certificados, conforme o disposto no artigo 12, da resolução 113/2013.

(11) PI 9408448-3 B1

Código 24.10 - Manutenção da Extinção - Art. 78 inciso IV da LPI

(45) 04/04/2000

(73) Carlo Kos (AT)

Em virtude da extinção publicada na RPI 2606 de 15-12-2020 e considerando

ausência de manifestação dentro dos prazos legais, informo que cabe ser mantida a extinção da patente e seus certificados, conforme o disposto no artigo 12, da resolução 113/2013.

(11) PI 9408500-5 B1

Código 24.10 - Manutenção da Extinção - Art. 78 inciso IV da LPI

(45) 04/04/2000

(73) ABB AB (SE)

Em virtude da extinção publicada na RPI 2606 de 15-12-2020 e considerando ausência de manifestação dentro dos prazos legais, informo que cabe ser mantida a extinção da patente e seus certificados, conforme o disposto no artigo 12, da resolução 113/2013.

(11) PI 9408567-6 B1

Código 24.10 - Manutenção da Extinção - Art. 78 inciso IV da LPI

(45) 25/01/2000

(73) C.Q.M. Ltd. (IL) ; Mark M. Friedman (IL)

Em virtude da extinção publicada na RPI 2606 de 15-12-2020 e considerando ausência de manifestação dentro dos prazos legais, informo que cabe ser mantida a extinção da patente e seus certificados, conforme o disposto no artigo 12, da resolução 113/2013.

(11) PI 9408584-6 B1

Código 24.10 - Manutenção da Extinção - Art. 78 inciso IV da LPI

(45) 25/01/2000

(73) Scientific Optics, Inc (US)

Em virtude da extinção publicada na RPI 2606 de 15-12-2020 e considerando ausência de manifestação dentro dos prazos legais, informo que cabe ser mantida a extinção da patente e seus certificados, conforme o disposto no artigo 12, da resolução 113/2013.

(11) PI 9408630-3 B1

Código 24.10 - Manutenção da Extinção - Art. 78 inciso IV da LPI

(45) 27/06/2000

(73) Hultdin System AB (SE)

Em virtude da extinção publicada na RPI 2606 de 15-12-2020 e considerando ausência de manifestação dentro dos prazos legais, informo que cabe ser mantida a extinção da patente e seus certificados, conforme o disposto no artigo 12, da resolução 113/2013.

(11) PI 9408636-2 B1

Código 24.10 - Manutenção da Extinção - Art. 78 inciso IV da LPI

(45) 30/05/2000

(73) Shuzo Nomura (JP)

Em virtude da extinção publicada na RPI 2606 de 15-12-2020 e considerando ausência de manifestação dentro dos prazos legais, informo que cabe ser mantida a extinção da patente e seus certificados, conforme o disposto no artigo 12, da resolução 113/2013.

(11) PI 9500002-0 B1	<p>Código 24.10 - Manutenção da Extinção - Art. 78 inciso IV da LPI (45) 02/10/2001 (73) Johnson & Johnson (US)</p> <p>Em virtude da extinção publicada na RPI 2606 de 15-12-2020 e considerando ausência de manifestação dentro dos prazos legais, informo que cabe ser mantida a extinção da patente e seus certificados, conforme o disposto no artigo 12, da resolução 113/2013.</p>
(11) PI 9500003-8 B1	<p>Código 24.10 - Manutenção da Extinção - Art. 78 inciso IV da LPI (45) 04/04/2000 (73) Xerox Corporation (US)</p> <p>Em virtude da extinção publicada na RPI 2606 de 15-12-2020 e considerando ausência de manifestação dentro dos prazos legais, informo que cabe ser mantida a extinção da patente e seus certificados, conforme o disposto no artigo 12, da resolução 113/2013.</p>
(11) PI 9500005-4 B1	<p>Código 24.10 - Manutenção da Extinção - Art. 78 inciso IV da LPI (45) 22/01/2002 (73) Xerox Corporation (US)</p> <p>Em virtude da extinção publicada na RPI 2606 de 15-12-2020 e considerando ausência de manifestação dentro dos prazos legais, informo que cabe ser mantida a extinção da patente e seus certificados, conforme o disposto no artigo 12, da resolução 113/2013.</p>
(11) PI 9500015-1 B1	<p>Código 24.10 - Manutenção da Extinção - Art. 78 inciso IV da LPI (45) 23/02/1999 (73) Loesche GmbH (DE)</p> <p>Em virtude da extinção publicada na RPI 2606 de 15-12-2020 e considerando ausência de manifestação dentro dos prazos legais, informo que cabe ser mantida a extinção da patente e seus certificados, conforme o disposto no artigo 12, da resolução 113/2013.</p>
(11) PI 9500022-4 B1	<p>Código 24.10 - Manutenção da Extinção - Art. 78 inciso IV da LPI (45) 02/10/2001 (73) Hercules Incorporated (US)</p> <p>Em virtude da extinção publicada na RPI 2606 de 15-12-2020 e considerando ausência de manifestação dentro dos prazos legais, informo que cabe ser mantida a extinção da patente e seus certificados, conforme o disposto no artigo 12, da resolução 113/2013.</p>
(11) PI 9500024-0 B1	<p>Código 24.10 - Manutenção da Extinção - Art. 78 inciso IV da LPI (45) 05/02/2002</p>

(73) Branson Ultraschall Niederlassung Der Emerson Technologies GmbH & Co.
(DE)

Em virtude da extinção publicada na RPI 2606 de 15-12-2020 e considerando ausência de manifestação dentro dos prazos legais, informo que cabe ser mantida a extinção da patente e seus certificados, conforme o disposto no artigo 12, da resolução 113/2013.

(11) PI 9500038-0 B1

Código 24.10 - Manutenção da Extinção - Art. 78 inciso IV da LPI
(45) 08/08/2000

(73) De Beers Industrial Diamond Division (Proprietary) Limited (ZA)

Em virtude da extinção publicada na RPI 2606 de 15-12-2020 e considerando ausência de manifestação dentro dos prazos legais, informo que cabe ser mantida a extinção da patente e seus certificados, conforme o disposto no artigo 12, da resolução 113/2013.

(11) PI 9500043-7 B1

Código 24.10 - Manutenção da Extinção - Art. 78 inciso IV da LPI
(45) 04/04/2000

(73) Mun Hyon Lee (US)

Em virtude da extinção publicada na RPI 2606 de 15-12-2020 e considerando ausência de manifestação dentro dos prazos legais, informo que cabe ser mantida a extinção da patente e seus certificados, conforme o disposto no artigo 12, da resolução 113/2013.

(11) PI 9500055-0 B1

Código 24.10 - Manutenção da Extinção - Art. 78 inciso IV da LPI
(45) 05/02/2002

(73) Peavey Electronics Corporation (US)

Em virtude da extinção publicada na RPI 2606 de 15-12-2020 e considerando ausência de manifestação dentro dos prazos legais, informo que cabe ser mantida a extinção da patente e seus certificados, conforme o disposto no artigo 12, da resolução 113/2013.

(11) PI 9500061-5 B1

Código 24.10 - Manutenção da Extinção - Art. 78 inciso IV da LPI
(45) 13/07/1999

(73) Batz, S.Coop.Ltda (ES)

Em virtude da extinção publicada na RPI 2606 de 15-12-2020 e considerando ausência de manifestação dentro dos prazos legais, informo que cabe ser mantida a extinção da patente e seus certificados, conforme o disposto no artigo 12, da resolução 113/2013.

(11) PI 9500067-4 B1

Código 24.10 - Manutenção da Extinção - Art. 78 inciso IV da LPI
(45) 14/12/1999

(73) Sade Vigesa Industrial e Serviços S/A (BR/PR)

Em virtude da extinção publicada na RPI 2606 de 15-12-2020 e considerando

ausência de manifestação dentro dos prazos legais, informo que cabe ser mantida a extinção da patente e seus certificados, conforme o disposto no artigo 12, da resolução 113/2013.

(11) PI 9500072-0 B1

Código 24.10 - Manutenção da Extinção - Art. 78 inciso IV da LPI

(45) 08/08/2000

(73) The Whitaker Corporation (US)

Em virtude da extinção publicada na RPI 2606 de 15-12-2020 e considerando ausência de manifestação dentro dos prazos legais, informo que cabe ser mantida a extinção da patente e seus certificados, conforme o disposto no artigo 12, da resolução 113/2013.

(11) PI 9500147-6 B1

Código 24.10 - Manutenção da Extinção - Art. 78 inciso IV da LPI

(45) 24/11/1998

(73) Georges Joseph Hutschinski (BR/SP)

Em virtude da extinção publicada na RPI 2606 de 15-12-2020 e considerando ausência de manifestação dentro dos prazos legais, informo que cabe ser mantida a extinção da patente e seus certificados, conforme o disposto no artigo 12, da resolução 113/2013.

(11) PI 9500227-8 B1

Código 24.10 - Manutenção da Extinção - Art. 78 inciso IV da LPI

(45) 29/12/1998

(73) National Broach & Machine Company (US)

Em virtude da extinção publicada na RPI 2606 de 15-12-2020 e considerando ausência de manifestação dentro dos prazos legais, informo que cabe ser mantida a extinção da patente e seus certificados, conforme o disposto no artigo 12, da resolução 113/2013.

(11) PI 9500229-4 B1

Código 24.10 - Manutenção da Extinção - Art. 78 inciso IV da LPI

(45) 16/11/1999

(73) Syfal S.p.A. (IT)

Em virtude da extinção publicada na RPI 2606 de 15-12-2020 e considerando ausência de manifestação dentro dos prazos legais, informo que cabe ser mantida a extinção da patente e seus certificados, conforme o disposto no artigo 12, da resolução 113/2013.

(11) PI 9500233-2 B1

Código 24.10 - Manutenção da Extinção - Art. 78 inciso IV da LPI

(45) 16/10/2001

(73) Ciba Specialty Chemicals Holding INC. - Ciba Spezialitätenchemie Holding AG - Ciba Spécialités Chimiques Holding SA (CH)

Em virtude da extinção publicada na RPI 2606 de 15-12-2020 e considerando ausência de manifestação dentro dos prazos legais, informo que cabe ser mantida a extinção da patente e seus certificados, conforme o disposto no

artigo 12, da resolução 113/2013.

(11) PI 9500234-0 B1

Código 24.10 - Manutenção da Extinção - Art. 78 inciso IV da LPI

(45) 04/04/2000

(73) Bundy Corporation (US)

Em virtude da extinção publicada na RPI 2606 de 15-12-2020 e considerando ausência de manifestação dentro dos prazos legais, informo que cabe ser mantida a extinção da patente e seus certificados, conforme o disposto no artigo 12, da resolução 113/2013.

(11) PI 9500240-5 B1

Código 24.10 - Manutenção da Extinção - Art. 78 inciso IV da LPI

(45) 18/09/2001

(73) Peavey Electronics Corporation (US)

Em virtude da extinção publicada na RPI 2606 de 15-12-2020 e considerando ausência de manifestação dentro dos prazos legais, informo que cabe ser mantida a extinção da patente e seus certificados, conforme o disposto no artigo 12, da resolução 113/2013.

(11) PI 9500245-6 B1

Código 24.10 - Manutenção da Extinção - Art. 78 inciso IV da LPI

(45) 27/07/1999

(73) Xerox Corporation (US)

Em virtude da extinção publicada na RPI 2606 de 15-12-2020 e considerando ausência de manifestação dentro dos prazos legais, informo que cabe ser mantida a extinção da patente e seus certificados, conforme o disposto no artigo 12, da resolução 113/2013.

(11) PI 9500256-1 B1

Código 24.10 - Manutenção da Extinção - Art. 78 inciso IV da LPI

(45) 30/04/2002

(73) Morton International, Inc. (US)

Em virtude da extinção publicada na RPI 2606 de 15-12-2020 e considerando ausência de manifestação dentro dos prazos legais, informo que cabe ser mantida a extinção da patente e seus certificados, conforme o disposto no artigo 12, da resolução 113/2013.

(11) PI 9500261-8 B1

Código 24.10 - Manutenção da Extinção - Art. 78 inciso IV da LPI

(45) 14/12/1999

(73) Manufacture Française des Pneumatiques Michelin (FR)

Em virtude da extinção publicada na RPI 2606 de 15-12-2020 e considerando ausência de manifestação dentro dos prazos legais, informo que cabe ser mantida a extinção da patente e seus certificados, conforme o disposto no artigo 12, da resolução 113/2013.

(11) PI 9500262-6 B1

Código 24.10 - Manutenção da Extinção - Art. 78 inciso IV da LPI

(45) 14/12/1999

(73) Manufacture Française des Pneumatiques Michelin (FR)

Em virtude da extinção publicada na RPI 2606 de 15-12-2020 e considerando ausência de manifestação dentro dos prazos legais, informo que cabe ser mantida a extinção da patente e seus certificados, conforme o disposto no artigo 12, da resolução 113/2013.

(11) PI 9500263-4 B1

Código 24.10 - Manutenção da Extinção - Art. 78 inciso IV da LPI

(45) 14/12/1999

(73) Manufacture Française des Pneumatiques Michelin (FR)

Em virtude da extinção publicada na RPI 2606 de 15-12-2020 e considerando ausência de manifestação dentro dos prazos legais, informo que cabe ser mantida a extinção da patente e seus certificados, conforme o disposto no artigo 12, da resolução 113/2013.

(11) PI 9500282-0 B1

Código 24.10 - Manutenção da Extinção - Art. 78 inciso IV da LPI

(45) 27/07/1999

(73) N.R. Development Limited (IE)

Em virtude da extinção publicada na RPI 2606 de 15-12-2020 e considerando ausência de manifestação dentro dos prazos legais, informo que cabe ser mantida a extinção da patente e seus certificados, conforme o disposto no artigo 12, da resolução 113/2013.

(11) PI 9500289-8 B1

Código 24.10 - Manutenção da Extinção - Art. 78 inciso IV da LPI

(45) 19/10/1999

(73) Daewoo Electronics Co., Ltd. (KR)

Em virtude da extinção publicada na RPI 2606 de 15-12-2020 e considerando ausência de manifestação dentro dos prazos legais, informo que cabe ser mantida a extinção da patente e seus certificados, conforme o disposto no artigo 12, da resolução 113/2013.

(11) PI 9500290-1 B1

Código 24.10 - Manutenção da Extinção - Art. 78 inciso IV da LPI

(45) 19/10/1999

(73) Daewoo Electronics Corporation (KR)

Em virtude da extinção publicada na RPI 2606 de 15-12-2020 e considerando ausência de manifestação dentro dos prazos legais, informo que cabe ser mantida a extinção da patente e seus certificados, conforme o disposto no artigo 12, da resolução 113/2013.

(11) PI 9500298-7 B1

Código 24.10 - Manutenção da Extinção - Art. 78 inciso IV da LPI

(45) 30/04/2002

(73) L'Oreal (FR)

Em virtude da extinção publicada na RPI 2606 de 15-12-2020 e considerando

ausência de manifestação dentro dos prazos legais, informo que cabe ser mantida a extinção da patente e seus certificados, conforme o disposto no artigo 12, da resolução 113/2013.

(11) PI 9500312-6 B1

Código 24.10 - Manutenção da Extinção - Art. 78 inciso IV da LPI

(45) 02/04/2002

(73) Corning Incorporated (US)

Em virtude da extinção publicada na RPI 2606 de 15-12-2020 e considerando ausência de manifestação dentro dos prazos legais, informo que cabe ser mantida a extinção da patente e seus certificados, conforme o disposto no artigo 12, da resolução 113/2013.

(11) PI 9500322-3 B1

Código 24.10 - Manutenção da Extinção - Art. 78 inciso IV da LPI

(45) 24/08/1999

(73) Etablissements Caillau (FR)

Em virtude da extinção publicada na RPI 2606 de 15-12-2020 e considerando ausência de manifestação dentro dos prazos legais, informo que cabe ser mantida a extinção da patente e seus certificados, conforme o disposto no artigo 12, da resolução 113/2013.

(11) PI 9500336-3 B1

Código 24.10 - Manutenção da Extinção - Art. 78 inciso IV da LPI

(45) 25/01/2000

(73) Inventio Aktiengesellschaft (CH)

Em virtude da extinção publicada na RPI 2606 de 15-12-2020 e considerando ausência de manifestação dentro dos prazos legais, informo que cabe ser mantida a extinção da patente e seus certificados, conforme o disposto no artigo 12, da resolução 113/2013.

(11) PI 9500341-0 B1

Código 24.10 - Manutenção da Extinção - Art. 78 inciso IV da LPI

(45) 16/10/2001

(73) Sperotto Rimar S.p.A (IT)

Em virtude da extinção publicada na RPI 2606 de 15-12-2020 e considerando ausência de manifestação dentro dos prazos legais, informo que cabe ser mantida a extinção da patente e seus certificados, conforme o disposto no artigo 12, da resolução 113/2013.

(11) PI 9500342-8 B1

Código 24.10 - Manutenção da Extinção - Art. 78 inciso IV da LPI

(45) 16/10/2001

(73) Sperotto Rimar S.p.A (IT)

Em virtude da extinção publicada na RPI 2606 de 15-12-2020 e considerando ausência de manifestação dentro dos prazos legais, informo que cabe ser mantida a extinção da patente e seus certificados, conforme o disposto no artigo 12, da resolução 113/2013.

-
- (11) PI 9500358-4 B1** Código 24.10 - Manutenção da Extinção - Art. 78 inciso IV da LPI
(45) 17/09/2002
(73) Bayer Aktiengesellschaft (DE)
Em virtude da extinção publicada na RPI 2606 de 15-12-2020 e considerando ausência de manifestação dentro dos prazos legais, informo que cabe ser mantida a extinção da patente e seus certificados, conforme o disposto no artigo 12, da resolução 113/2013.
-
- (11) PI 9500361-4 B1** Código 24.10 - Manutenção da Extinção - Art. 78 inciso IV da LPI
(45) 04/04/2000
(73) Carl Freudenberg (DE)
Em virtude da extinção publicada na RPI 2606 de 15-12-2020 e considerando ausência de manifestação dentro dos prazos legais, informo que cabe ser mantida a extinção da patente e seus certificados, conforme o disposto no artigo 12, da resolução 113/2013.
-
- (11) PI 9500363-0 B1** Código 24.10 - Manutenção da Extinção - Art. 78 inciso IV da LPI
(45) 04/04/2000
(73) Carl Freudenberg (DE)
Em virtude da extinção publicada na RPI 2606 de 15-12-2020 e considerando ausência de manifestação dentro dos prazos legais, informo que cabe ser mantida a extinção da patente e seus certificados, conforme o disposto no artigo 12, da resolução 113/2013.
-
- (11) PI 9500374-6 B1** Código 24.10 - Manutenção da Extinção - Art. 78 inciso IV da LPI
(45) 16/10/2001
(73) Xerox Corporation (US)
Em virtude da extinção publicada na RPI 2606 de 15-12-2020 e considerando ausência de manifestação dentro dos prazos legais, informo que cabe ser mantida a extinção da patente e seus certificados, conforme o disposto no artigo 12, da resolução 113/2013.
-
- (11) PI 9500376-2 B1** Código 24.10 - Manutenção da Extinção - Art. 78 inciso IV da LPI
(45) 25/01/2000
(73) Cryovac, Inc (US)
Em virtude da extinção publicada na RPI 2606 de 15-12-2020 e considerando ausência de manifestação dentro dos prazos legais, informo que cabe ser mantida a extinção da patente e seus certificados, conforme o disposto no artigo 12, da resolução 113/2013.
-
- (11) PI 9500377-0 B1** Código 24.10 - Manutenção da Extinção - Art. 78 inciso IV da LPI
(45) 04/04/2000

(73) Carl Freudenberg (DE)

Em virtude da extinção publicada na RPI 2606 de 15-12-2020 e considerando ausência de manifestação dentro dos prazos legais, informo que cabe ser mantida a extinção da patente e seus certificados, conforme o disposto no artigo 12, da resolução 113/2013.

(11) PI 9500387-8 B1

Código 24.10 - Manutenção da Extinção - Art. 78 inciso IV da LPI

(45) 04/09/2001

(73) Carl Freudenberg (DE)

Em virtude da extinção publicada na RPI 2606 de 15-12-2020 e considerando ausência de manifestação dentro dos prazos legais, informo que cabe ser mantida a extinção da patente e seus certificados, conforme o disposto no artigo 12, da resolução 113/2013.

(11) PI 9500395-9 B1

Código 24.10 - Manutenção da Extinção - Art. 78 inciso IV da LPI

(45) 02/04/2002

(73) S&S Industries, Inc. (US)

Em virtude da extinção publicada na RPI 2606 de 15-12-2020 e considerando ausência de manifestação dentro dos prazos legais, informo que cabe ser mantida a extinção da patente e seus certificados, conforme o disposto no artigo 12, da resolução 113/2013.

(11) PI 9500408-4 B1

Código 24.10 - Manutenção da Extinção - Art. 78 inciso IV da LPI

(45) 19/10/1999

(73) Carpco, Inc (US)

Em virtude da extinção publicada na RPI 2606 de 15-12-2020 e considerando ausência de manifestação dentro dos prazos legais, informo que cabe ser mantida a extinção da patente e seus certificados, conforme o disposto no artigo 12, da resolução 113/2013.

(11) PI 9500415-7 B1

Código 24.10 - Manutenção da Extinção - Art. 78 inciso IV da LPI

(45) 06/08/2002

(73) Bayer Aktiengesellschaft (DE)

Em virtude da extinção publicada na RPI 2606 de 15-12-2020 e considerando ausência de manifestação dentro dos prazos legais, informo que cabe ser mantida a extinção da patente e seus certificados, conforme o disposto no artigo 12, da resolução 113/2013.

(11) PI 9500421-1 B1

Código 24.10 - Manutenção da Extinção - Art. 78 inciso IV da LPI

(45) 14/12/1999

(73) TRW Inc, (US)

Em virtude da extinção publicada na RPI 2606 de 15-12-2020 e considerando ausência de manifestação dentro dos prazos legais, informo que cabe ser

mantida a extinção da patente e seus certificados, conforme o disposto no artigo 12, da resolução 113/2013.

(11) PI 9500422-0 B1

Código 24.10 - Manutenção da Extinção - Art. 78 inciso IV da LPI

(45) 24/11/1998

(73) Petersen Manufacturing Co., Inc (US)

Em virtude da extinção publicada na RPI 2606 de 15-12-2020 e considerando ausência de manifestação dentro dos prazos legais, informo que cabe ser mantida a extinção da patente e seus certificados, conforme o disposto no artigo 12, da resolução 113/2013.

(11) PI 9500424-6 B1

Código 24.10 - Manutenção da Extinção - Art. 78 inciso IV da LPI

(45) 24/07/2001

(73) Degussa - Hüls Aktiengesellschaft (DE)

Em virtude da extinção publicada na RPI 2606 de 15-12-2020 e considerando ausência de manifestação dentro dos prazos legais, informo que cabe ser mantida a extinção da patente e seus certificados, conforme o disposto no artigo 12, da resolução 113/2013.

(11) PI 9500429-7 B1

Código 24.10 - Manutenção da Extinção - Art. 78 inciso IV da LPI

(45) 29/12/1998

(73) ZF Lemförder Metallwaren Ag (DE)

Em virtude da extinção publicada na RPI 2606 de 15-12-2020 e considerando ausência de manifestação dentro dos prazos legais, informo que cabe ser mantida a extinção da patente e seus certificados, conforme o disposto no artigo 12, da resolução 113/2013.

(11) PI 9500439-4 B1

Código 24.10 - Manutenção da Extinção - Art. 78 inciso IV da LPI

(45) 24/11/1998

(73) Carrier Corporation (US)

Em virtude da extinção publicada na RPI 2606 de 15-12-2020 e considerando ausência de manifestação dentro dos prazos legais, informo que cabe ser mantida a extinção da patente e seus certificados, conforme o disposto no artigo 12, da resolução 113/2013.

(11) PI 9500448-3 B1

Código 24.10 - Manutenção da Extinção - Art. 78 inciso IV da LPI

(45) 23/02/1999

(73) Ezio Achille Levi D'Ancona (BR/SP) ; Adriana Levi D'Ancona (BR/SP)

Em virtude da extinção publicada na RPI 2606 de 15-12-2020 e considerando ausência de manifestação dentro dos prazos legais, informo que cabe ser mantida a extinção da patente e seus certificados, conforme o disposto no artigo 12, da resolução 113/2013.

(11) PI 9500459-9 B1	<p>Código 24.10 - Manutenção da Extinção - Art. 78 inciso IV da LPI (45) 02/10/2001 (73) Kerr-McGee Pigments GmbH & CO. KG (DE) Em virtude da extinção publicada na RPI 2606 de 15-12-2020 e considerando ausência de manifestação dentro dos prazos legais, informo que cabe ser mantida a extinção da patente e seus certificados, conforme o disposto no artigo 12, da resolução 113/2013.</p>
(11) PI 9500465-3 B1	<p>Código 24.10 - Manutenção da Extinção - Art. 78 inciso IV da LPI (45) 14/12/1999 (73) Tetra Laval Holdings & Finance S.A. (CH) Em virtude da extinção publicada na RPI 2606 de 15-12-2020 e considerando ausência de manifestação dentro dos prazos legais, informo que cabe ser mantida a extinção da patente e seus certificados, conforme o disposto no artigo 12, da resolução 113/2013.</p>
(11) PI 9500466-1 B1	<p>Código 24.10 - Manutenção da Extinção - Art. 78 inciso IV da LPI (45) 14/12/1999 (73) Tetra Laval Holdings & Finance S.A. (CH) Em virtude da extinção publicada na RPI 2606 de 15-12-2020 e considerando ausência de manifestação dentro dos prazos legais, informo que cabe ser mantida a extinção da patente e seus certificados, conforme o disposto no artigo 12, da resolução 113/2013.</p>
(11) PI 9500473-4 B1	<p>Código 24.10 - Manutenção da Extinção - Art. 78 inciso IV da LPI (45) 17/09/2002 (73) Vantico AG (CH) Em virtude da extinção publicada na RPI 2606 de 15-12-2020 e considerando ausência de manifestação dentro dos prazos legais, informo que cabe ser mantida a extinção da patente e seus certificados, conforme o disposto no artigo 12, da resolução 113/2013.</p>
(11) PI 9500474-2 B1	<p>Código 24.10 - Manutenção da Extinção - Art. 78 inciso IV da LPI (45) 10/08/1999 (73) FMC Corporation (US) Em virtude da extinção publicada na RPI 2606 de 15-12-2020 e considerando ausência de manifestação dentro dos prazos legais, informo que cabe ser mantida a extinção da patente e seus certificados, conforme o disposto no artigo 12, da resolução 113/2013.</p>
(11) PI 9500477-7 B1	<p>Código 24.10 - Manutenção da Extinção - Art. 78 inciso IV da LPI (45) 15/10/2002 (73) Daimlerchrysler do Brasil Ltda. (BR/SP)</p>

Em virtude da extinção publicada na RPI 2606 de 15-12-2020 e considerando ausência de manifestação dentro dos prazos legais, informo que cabe ser mantida a extinção da patente e seus certificados, conforme o disposto no artigo 12, da resolução 113/2013.

(11) PI 9500481-5 B1

Código 24.10 - Manutenção da Extinção - Art. 78 inciso IV da LPI

(45) 11/06/2002

(73) Saint-Gobain Vitrage (FR)

Em virtude da extinção publicada na RPI 2606 de 15-12-2020 e considerando ausência de manifestação dentro dos prazos legais, informo que cabe ser mantida a extinção da patente e seus certificados, conforme o disposto no artigo 12, da resolução 113/2013.

(11) PI 9500492-0 B1

Código 24.10 - Manutenção da Extinção - Art. 78 inciso IV da LPI

(45) 23/02/1999

(73) Grand Haven Stamped Products Company, Division Of JSJ Corporation (US)

Em virtude da extinção publicada na RPI 2606 de 15-12-2020 e considerando ausência de manifestação dentro dos prazos legais, informo que cabe ser mantida a extinção da patente e seus certificados, conforme o disposto no artigo 12, da resolução 113/2013.

(11) PI 9500545-5 B1

Código 24.10 - Manutenção da Extinção - Art. 78 inciso IV da LPI

(45) 07/08/2001

(73) Novaol SrL (IT)

Em virtude da extinção publicada na RPI 2606 de 15-12-2020 e considerando ausência de manifestação dentro dos prazos legais, informo que cabe ser mantida a extinção da patente e seus certificados, conforme o disposto no artigo 12, da resolução 113/2013.

(11) PI 9500580-3 B1

Código 24.10 - Manutenção da Extinção - Art. 78 inciso IV da LPI

(45) 04/04/2000

(73) Westinghouse Air Brake Company (US)

Em virtude da extinção publicada na RPI 2606 de 15-12-2020 e considerando ausência de manifestação dentro dos prazos legais, informo que cabe ser mantida a extinção da patente e seus certificados, conforme o disposto no artigo 12, da resolução 113/2013.

(11) PI 9500622-2 B1

Código 24.10 - Manutenção da Extinção - Art. 78 inciso IV da LPI

(45) 25/01/2000

(73) Allseas Group S.A. (CH)

Em virtude da extinção publicada na RPI 2606 de 15-12-2020 e considerando ausência de manifestação dentro dos prazos legais, informo que cabe ser

mantida a extinção da patente e seus certificados, conforme o disposto no artigo 12, da resolução 113/2013.

(11) PI 9500648-6 B1

Código 24.10 - Manutenção da Extinção - Art. 78 inciso IV da LPI

(45) 08/08/2000

(73) Anton Steinecker Entwicklungs GmbH & Co. (DE)

Em virtude da extinção publicada na RPI 2606 de 15-12-2020 e considerando ausência de manifestação dentro dos prazos legais, informo que cabe ser mantida a extinção da patente e seus certificados, conforme o disposto no artigo 12, da resolução 113/2013.

(11) PI 9500650-8 B1

Código 24.10 - Manutenção da Extinção - Art. 78 inciso IV da LPI

(45) 29/12/1998

(73) Blount, Inc. (US)

Em virtude da extinção publicada na RPI 2606 de 15-12-2020 e considerando ausência de manifestação dentro dos prazos legais, informo que cabe ser mantida a extinção da patente e seus certificados, conforme o disposto no artigo 12, da resolução 113/2013.

(11) PI 9500651-6 B1

Código 24.10 - Manutenção da Extinção - Art. 78 inciso IV da LPI

(45) 04/09/2001

(73) Bayer Aktiengesellschaft (DE)

Em virtude da extinção publicada na RPI 2606 de 15-12-2020 e considerando ausência de manifestação dentro dos prazos legais, informo que cabe ser mantida a extinção da patente e seus certificados, conforme o disposto no artigo 12, da resolução 113/2013.

(11) PI 9500652-4 B1

Código 24.10 - Manutenção da Extinção - Art. 78 inciso IV da LPI

(45) 02/10/2001

(73) Ti Automotive (Fuldabrück) GmbH (DE)

Em virtude da extinção publicada na RPI 2606 de 15-12-2020 e considerando ausência de manifestação dentro dos prazos legais, informo que cabe ser mantida a extinção da patente e seus certificados, conforme o disposto no artigo 12, da resolução 113/2013.

(11) PI 9500653-2 B1

Código 24.10 - Manutenção da Extinção - Art. 78 inciso IV da LPI

(45) 13/07/1999

(73) Praxair Technology, Inc. (US)

Em virtude da extinção publicada na RPI 2606 de 15-12-2020 e considerando ausência de manifestação dentro dos prazos legais, informo que cabe ser mantida a extinção da patente e seus certificados, conforme o disposto no artigo 12, da resolução 113/2013.

(11) PI 9500654-0 B1 Código 24.10 - Manutenção da Extinção - Art. 78 inciso IV da LPI
 (45) 25/01/2000
 (73) Roberto Domingos Favot (AR)
 Em virtude da extinção publicada na RPI 2606 de 15-12-2020 e considerando ausência de manifestação dentro dos prazos legais, informo que cabe ser mantida a extinção da patente e seus certificados, conforme o disposto no artigo 12, da resolução 113/2013.

(11) PI 9500663-0 B1 Código 24.10 - Manutenção da Extinção - Art. 78 inciso IV da LPI
 (45) 03/09/2002
 (73) Univation Technologies, LLC (US)
 Em virtude da extinção publicada na RPI 2606 de 15-12-2020 e considerando ausência de manifestação dentro dos prazos legais, informo que cabe ser mantida a extinção da patente e seus certificados, conforme o disposto no artigo 12, da resolução 113/2013.

(11) PI 9500669-9 B1 Código 24.10 - Manutenção da Extinção - Art. 78 inciso IV da LPI
 (45) 28/05/2002
 (73) Clariant Produkte (Deutschland) GmbH (DE)
 Em virtude da extinção publicada na RPI 2606 de 15-12-2020 e considerando ausência de manifestação dentro dos prazos legais, informo que cabe ser mantida a extinção da patente e seus certificados, conforme o disposto no artigo 12, da resolução 113/2013.

(11) PI 9500674-5 B1 Código 24.10 - Manutenção da Extinção - Art. 78 inciso IV da LPI
 (45) 26/12/2001
 (73) Microlite, S.L (ES)
 Em virtude da extinção publicada na RPI 2606 de 15-12-2020 e considerando ausência de manifestação dentro dos prazos legais, informo que cabe ser mantida a extinção da patente e seus certificados, conforme o disposto no artigo 12, da resolução 113/2013.

(11) PI 9500679-6 B1 Código 24.10 - Manutenção da Extinção - Art. 78 inciso IV da LPI
 (45) 02/04/2002
 (73) Calçados Azaléia S/A (BR/RS)
 Em virtude da extinção publicada na RPI 2606 de 15-12-2020 e considerando ausência de manifestação dentro dos prazos legais, informo que cabe ser mantida a extinção da patente e seus certificados, conforme o disposto no artigo 12, da resolução 113/2013.

(11) PI 9500689-3 B1 Código 24.10 - Manutenção da Extinção - Art. 78 inciso IV da LPI
 (45) 24/11/1998
 (73) Deere & Company (US)

Em virtude da extinção publicada na RPI 2606 de 15-12-2020 e considerando ausência de manifestação dentro dos prazos legais, informo que cabe ser mantida a extinção da patente e seus certificados, conforme o disposto no artigo 12, da resolução 113/2013.

(11) PI 9500690-7 B1

Código 24.10 - Manutenção da Extinção - Art. 78 inciso IV da LPI

(45) 24/11/1998

(73) Deere & Company (US)

Em virtude da extinção publicada na RPI 2606 de 15-12-2020 e considerando ausência de manifestação dentro dos prazos legais, informo que cabe ser mantida a extinção da patente e seus certificados, conforme o disposto no artigo 12, da resolução 113/2013.

(11) PI 9500718-0 B1

Código 24.10 - Manutenção da Extinção - Art. 78 inciso IV da LPI

(45) 29/12/1998

(73) Scania Cv Ab (SE)

Em virtude da extinção publicada na RPI 2606 de 15-12-2020 e considerando ausência de manifestação dentro dos prazos legais, informo que cabe ser mantida a extinção da patente e seus certificados, conforme o disposto no artigo 12, da resolução 113/2013.

(11) PI 9500723-7 B1

Código 24.10 - Manutenção da Extinção - Art. 78 inciso IV da LPI

(45) 10/08/1999

(73) Whirlpool Corporation (US)

Em virtude da extinção publicada na RPI 2606 de 15-12-2020 e considerando ausência de manifestação dentro dos prazos legais, informo que cabe ser mantida a extinção da patente e seus certificados, conforme o disposto no artigo 12, da resolução 113/2013.

(11) PI 9500724-5 B1

Código 24.10 - Manutenção da Extinção - Art. 78 inciso IV da LPI

(45) 10/08/1999

(73) Whirlpool Corporation (US)

Em virtude da extinção publicada na RPI 2606 de 15-12-2020 e considerando ausência de manifestação dentro dos prazos legais, informo que cabe ser mantida a extinção da patente e seus certificados, conforme o disposto no artigo 12, da resolução 113/2013.

(11) PI 9500725-3 B1

Código 24.10 - Manutenção da Extinção - Art. 78 inciso IV da LPI

(45) 10/08/1999

(73) Whirlpool Corporation (US)

Em virtude da extinção publicada na RPI 2606 de 15-12-2020 e considerando ausência de manifestação dentro dos prazos legais, informo que cabe ser mantida a extinção da patente e seus certificados, conforme o disposto no

artigo 12, da resolução 113/2013.

(11) PI 9500733-4 B1

Código 24.10 - Manutenção da Extinção - Art. 78 inciso IV da LPI
(45) 14/12/1999

(73) Automotive Fluid Systems, Inc (US)

Em virtude da extinção publicada na RPI 2606 de 15-12-2020 e considerando ausência de manifestação dentro dos prazos legais, informo que cabe ser mantida a extinção da patente e seus certificados, conforme o disposto no artigo 12, da resolução 113/2013.

(11) PI 9500736-9 B1

Código 24.10 - Manutenção da Extinção - Art. 78 inciso IV da LPI
(45) 06/08/2002

(73) The Standard Oil Company (US)

Em virtude da extinção publicada na RPI 2606 de 15-12-2020 e considerando ausência de manifestação dentro dos prazos legais, informo que cabe ser mantida a extinção da patente e seus certificados, conforme o disposto no artigo 12, da resolução 113/2013.

(11) PI 9500737-7 B1

Código 24.10 - Manutenção da Extinção - Art. 78 inciso IV da LPI
(45) 02/10/2001

(73) The Standard Oil Company (US)

Em virtude da extinção publicada na RPI 2606 de 15-12-2020 e considerando ausência de manifestação dentro dos prazos legais, informo que cabe ser mantida a extinção da patente e seus certificados, conforme o disposto no artigo 12, da resolução 113/2013.

(11) PI 9500756-3 B1

Código 24.10 - Manutenção da Extinção - Art. 78 inciso IV da LPI
(45) 22/01/2002

(73) Zinser Textilmaschinen GmbH (DE)

Em virtude da extinção publicada na RPI 2606 de 15-12-2020 e considerando ausência de manifestação dentro dos prazos legais, informo que cabe ser mantida a extinção da patente e seus certificados, conforme o disposto no artigo 12, da resolução 113/2013.

(11) PI 9500761-0 B1

Código 24.10 - Manutenção da Extinção - Art. 78 inciso IV da LPI
(45) 19/10/1999

(73) Robert Bosch GmbH (DE)

Em virtude da extinção publicada na RPI 2606 de 15-12-2020 e considerando ausência de manifestação dentro dos prazos legais, informo que cabe ser mantida a extinção da patente e seus certificados, conforme o disposto no artigo 12, da resolução 113/2013.

(11) PI 9500766-0 B1

Código 24.10 - Manutenção da Extinção - Art. 78 inciso IV da LPI

(45) 25/01/2000

(73) Arvinmeritor, Inc. (US)

Em virtude da extinção publicada na RPI 2606 de 15-12-2020 e considerando ausência de manifestação dentro dos prazos legais, informo que cabe ser mantida a extinção da patente e seus certificados, conforme o disposto no artigo 12, da resolução 113/2013.

(11) PI 9500770-9 B1

Código 24.10 - Manutenção da Extinção - Art. 78 inciso IV da LPI

(45) 02/10/2001

(73) Huyck Licensco, INC. (US)

Em virtude da extinção publicada na RPI 2606 de 15-12-2020 e considerando ausência de manifestação dentro dos prazos legais, informo que cabe ser mantida a extinção da patente e seus certificados, conforme o disposto no artigo 12, da resolução 113/2013.

(11) PI 9500773-3 B1

Código 24.10 - Manutenção da Extinção - Art. 78 inciso IV da LPI

(45) 15/10/2002

(73) Vantico AG (CH)

Em virtude da extinção publicada na RPI 2606 de 15-12-2020 e considerando ausência de manifestação dentro dos prazos legais, informo que cabe ser mantida a extinção da patente e seus certificados, conforme o disposto no artigo 12, da resolução 113/2013.

(11) PI 9500782-2 B1

Código 24.10 - Manutenção da Extinção - Art. 78 inciso IV da LPI

(45) 14/12/1999

(73) TRW Inc (US)

Em virtude da extinção publicada na RPI 2606 de 15-12-2020 e considerando ausência de manifestação dentro dos prazos legais, informo que cabe ser mantida a extinção da patente e seus certificados, conforme o disposto no artigo 12, da resolução 113/2013.

(11) PI 9500802-0 B1

Código 24.10 - Manutenção da Extinção - Art. 78 inciso IV da LPI

(45) 28/05/2002

(73) Ernst Keller (CH)

Em virtude da extinção publicada na RPI 2606 de 15-12-2020 e considerando ausência de manifestação dentro dos prazos legais, informo que cabe ser mantida a extinção da patente e seus certificados, conforme o disposto no artigo 12, da resolução 113/2013.

(11) PI 9500808-0 B1

Código 24.10 - Manutenção da Extinção - Art. 78 inciso IV da LPI

(45) 04/09/2001

(73) Jaime Luis Szapiro (AR) ; Leonardo Szames (AR) ; Saul Moreno (AR)

Em virtude da extinção publicada na RPI 2606 de 15-12-2020 e considerando

ausência de manifestação dentro dos prazos legais, informo que cabe ser mantida a extinção da patente e seus certificados, conforme o disposto no artigo 12, da resolução 113/2013.

(11) PI 9500811-0 B1

Código 24.10 - Manutenção da Extinção - Art. 78 inciso IV da LPI
(45) 24/11/1998
(73) Lucas Industries Public Limited Company, companhia britânica (GB)
Em virtude da extinção publicada na RPI 2606 de 15-12-2020 e considerando ausência de manifestação dentro dos prazos legais, informo que cabe ser mantida a extinção da patente e seus certificados, conforme o disposto no artigo 12, da resolução 113/2013.

(11) PI 9500826-8 B1

Código 24.10 - Manutenção da Extinção - Art. 78 inciso IV da LPI
(45) 03/09/2002
(73) Ciba Specialty Chemicals Holding Inc. - Ciba Spezialitätenchemie Holding AG - Ciba Spécialités Chimiques Holding SA (CH)
Em virtude da extinção publicada na RPI 2606 de 15-12-2020 e considerando ausência de manifestação dentro dos prazos legais, informo que cabe ser mantida a extinção da patente e seus certificados, conforme o disposto no artigo 12, da resolução 113/2013.

(11) PI 9500836-5 B1

Código 24.10 - Manutenção da Extinção - Art. 78 inciso IV da LPI
(45) 03/09/2002
(73) Deutsche Spezialglas AG (DE)
Em virtude da extinção publicada na RPI 2606 de 15-12-2020 e considerando ausência de manifestação dentro dos prazos legais, informo que cabe ser mantida a extinção da patente e seus certificados, conforme o disposto no artigo 12, da resolução 113/2013.

(11) PI 9500843-8 B1

Código 24.10 - Manutenção da Extinção - Art. 78 inciso IV da LPI
(45) 16/10/2001
(73) Nalco Company (US)
Em virtude da extinção publicada na RPI 2606 de 15-12-2020 e considerando ausência de manifestação dentro dos prazos legais, informo que cabe ser mantida a extinção da patente e seus certificados, conforme o disposto no artigo 12, da resolução 113/2013.

(11) PI 9500863-2 B1

Código 24.10 - Manutenção da Extinção - Art. 78 inciso IV da LPI
(45) 26/12/2001
(73) Eaton Corporation (US)
Em virtude da extinção publicada na RPI 2606 de 15-12-2020 e considerando ausência de manifestação dentro dos prazos legais, informo que cabe ser mantida a extinção da patente e seus certificados, conforme o disposto no

artigo 12, da resolução 113/2013.

(11) PI 9500892-6 B1

Código 24.10 - Manutenção da Extinção - Art. 78 inciso IV da LPI
(45) 17/09/2002

(73) Pirelli Coordinamento Pneumatici S.P.A. (IT)

Em virtude da extinção publicada na RPI 2606 de 15-12-2020 e considerando ausência de manifestação dentro dos prazos legais, informo que cabe ser mantida a extinção da patente e seus certificados, conforme o disposto no artigo 12, da resolução 113/2013.

(11) PI 9500900-0 B1

Código 24.10 - Manutenção da Extinção - Art. 78 inciso IV da LPI
(45) 25/01/2000

(73) Magneti Marelli SpA (IT)

Em virtude da extinção publicada na RPI 2606 de 15-12-2020 e considerando ausência de manifestação dentro dos prazos legais, informo que cabe ser mantida a extinção da patente e seus certificados, conforme o disposto no artigo 12, da resolução 113/2013.

(11) PI 9500904-3 B1

Código 24.10 - Manutenção da Extinção - Art. 78 inciso IV da LPI
(45) 25/01/2000

(73) Shinichi Matsuda (BR/SP) ; Décio Shunji Watanabe (BR/SP)

Em virtude da extinção publicada na RPI 2606 de 15-12-2020 e considerando ausência de manifestação dentro dos prazos legais, informo que cabe ser mantida a extinção da patente e seus certificados, conforme o disposto no artigo 12, da resolução 113/2013.

(11) PI 9500921-3 B1

Código 24.10 - Manutenção da Extinção - Art. 78 inciso IV da LPI
(45) 25/01/2000

(73) Westinghouse Air Brake Company (US)

Em virtude da extinção publicada na RPI 2606 de 15-12-2020 e considerando ausência de manifestação dentro dos prazos legais, informo que cabe ser mantida a extinção da patente e seus certificados, conforme o disposto no artigo 12, da resolução 113/2013.

(11) PI 9500939-6 B1

Código 24.10 - Manutenção da Extinção - Art. 78 inciso IV da LPI
(45) 24/08/1999

(73) Eaton Corporation (US)

Em virtude da extinção publicada na RPI 2606 de 15-12-2020 e considerando ausência de manifestação dentro dos prazos legais, informo que cabe ser mantida a extinção da patente e seus certificados, conforme o disposto no artigo 12, da resolução 113/2013.

(11) PI 9500941-8 B1

Código 24.10 - Manutenção da Extinção - Art. 78 inciso IV da LPI

(45) 01/10/2002

(73) Multibrás S/A Eletrodomésticos (BR/SP)

Em virtude da extinção publicada na RPI 2606 de 15-12-2020 e considerando ausência de manifestação dentro dos prazos legais, informo que cabe ser mantida a extinção da patente e seus certificados, conforme o disposto no artigo 12, da resolução 113/2013.

(11) PI 9500978-7 B1

Código 24.10 - Manutenção da Extinção - Art. 78 inciso IV da LPI

(45) 19/03/2002

(73) Wilson Molina Ribas (BR/SP)

Em virtude da extinção publicada na RPI 2606 de 15-12-2020 e considerando ausência de manifestação dentro dos prazos legais, informo que cabe ser mantida a extinção da patente e seus certificados, conforme o disposto no artigo 12, da resolução 113/2013.

(11) PI 9501001-7 B1

Código 24.10 - Manutenção da Extinção - Art. 78 inciso IV da LPI

(45) 09/07/2002

(73) Tigerholm Aktiebolag (SE)

Em virtude da extinção publicada na RPI 2606 de 15-12-2020 e considerando ausência de manifestação dentro dos prazos legais, informo que cabe ser mantida a extinção da patente e seus certificados, conforme o disposto no artigo 12, da resolução 113/2013.

(11) PI 9501002-5 B1

Código 24.10 - Manutenção da Extinção - Art. 78 inciso IV da LPI

(45) 19/10/1999

(73) Miner Enterprises, Inc. (US)

Em virtude da extinção publicada na RPI 2606 de 15-12-2020 e considerando ausência de manifestação dentro dos prazos legais, informo que cabe ser mantida a extinção da patente e seus certificados, conforme o disposto no artigo 12, da resolução 113/2013.

(11) PI 9501005-0 B1

Código 24.10 - Manutenção da Extinção - Art. 78 inciso IV da LPI

(45) 04/09/2001

(73) Bayer Aktiengesellschaft (DE)

Em virtude da extinção publicada na RPI 2606 de 15-12-2020 e considerando ausência de manifestação dentro dos prazos legais, informo que cabe ser mantida a extinção da patente e seus certificados, conforme o disposto no artigo 12, da resolução 113/2013.

(11) PI 9501010-6 B1

Código 24.10 - Manutenção da Extinção - Art. 78 inciso IV da LPI

(45) 19/03/2002

(73) Nagaoka International Corporation (JP)

Em virtude da extinção publicada na RPI 2606 de 15-12-2020 e considerando

ausência de manifestação dentro dos prazos legais, informo que cabe ser mantida a extinção da patente e seus certificados, conforme o disposto no artigo 12, da resolução 113/2013.

(11) PI 9501023-8 B1

Código 24.10 - Manutenção da Extinção - Art. 78 inciso IV da LPI

(45) 23/07/2002

(73) Zobebe Holding S.P.A (IT)

Em virtude da extinção publicada na RPI 2606 de 15-12-2020 e considerando ausência de manifestação dentro dos prazos legais, informo que cabe ser mantida a extinção da patente e seus certificados, conforme o disposto no artigo 12, da resolução 113/2013.

(11) PI 9501039-4 B1

Código 24.10 - Manutenção da Extinção - Art. 78 inciso IV da LPI

(45) 02/10/2001

(73) Kimberly-Clark Worldwide, INC (US)

Em virtude da extinção publicada na RPI 2606 de 15-12-2020 e considerando ausência de manifestação dentro dos prazos legais, informo que cabe ser mantida a extinção da patente e seus certificados, conforme o disposto no artigo 12, da resolução 113/2013.

(11) PI 9501045-9 B1

Código 24.10 - Manutenção da Extinção - Art. 78 inciso IV da LPI

(45) 24/11/1998

(73) General Motors Corporation (US)

Em virtude da extinção publicada na RPI 2606 de 15-12-2020 e considerando ausência de manifestação dentro dos prazos legais, informo que cabe ser mantida a extinção da patente e seus certificados, conforme o disposto no artigo 12, da resolução 113/2013.

(11) PI 9501071-8 B1

Código 24.10 - Manutenção da Extinção - Art. 78 inciso IV da LPI

(45) 25/01/2000

(73) YKK Corporation (JP)

Em virtude da extinção publicada na RPI 2606 de 15-12-2020 e considerando ausência de manifestação dentro dos prazos legais, informo que cabe ser mantida a extinção da patente e seus certificados, conforme o disposto no artigo 12, da resolução 113/2013.

(11) PI 9501086-6 B1

Código 24.10 - Manutenção da Extinção - Art. 78 inciso IV da LPI

(45) 19/03/2002

(73) G.D. Società Per Azioni (IT)

Em virtude da extinção publicada na RPI 2606 de 15-12-2020 e considerando ausência de manifestação dentro dos prazos legais, informo que cabe ser mantida a extinção da patente e seus certificados, conforme o disposto no artigo 12, da resolução 113/2013.

-
- (11) PI 9501108-0 B1** Código 24.10 - Manutenção da Extinção - Art. 78 inciso IV da LPI
(45) 14/12/1999
(73) Compagnie Generale des Etablissements Michelin - Michelin & Cie (FR)
Em virtude da extinção publicada na RPI 2606 de 15-12-2020 e considerando ausência de manifestação dentro dos prazos legais, informo que cabe ser mantida a extinção da patente e seus certificados, conforme o disposto no artigo 12, da resolução 113/2013.
-
- (11) PI 9501119-6 B1** Código 24.10 - Manutenção da Extinção - Art. 78 inciso IV da LPI
(45) 14/12/1999
(73) Xerox Corporation (US)
Em virtude da extinção publicada na RPI 2606 de 15-12-2020 e considerando ausência de manifestação dentro dos prazos legais, informo que cabe ser mantida a extinção da patente e seus certificados, conforme o disposto no artigo 12, da resolução 113/2013.
-
- (11) PI 9501139-0 B1** Código 24.10 - Manutenção da Extinção - Art. 78 inciso IV da LPI
(45) 30/04/2002
(73) Rhone-Poulenc Chimie (FR) ; Bouygues (FR)
Em virtude da extinção publicada na RPI 2606 de 15-12-2020 e considerando ausência de manifestação dentro dos prazos legais, informo que cabe ser mantida a extinção da patente e seus certificados, conforme o disposto no artigo 12, da resolução 113/2013.
-
- (11) PI 9501142-0 B1** Código 24.10 - Manutenção da Extinção - Art. 78 inciso IV da LPI
(45) 02/04/2002
(73) Corning Incorporated (US)
Em virtude da extinção publicada na RPI 2606 de 15-12-2020 e considerando ausência de manifestação dentro dos prazos legais, informo que cabe ser mantida a extinção da patente e seus certificados, conforme o disposto no artigo 12, da resolução 113/2013.
-
- (11) PI 9501191-9 B1** Código 24.10 - Manutenção da Extinção - Art. 78 inciso IV da LPI
(45) 24/08/1999
(73) Voest-Alpine Industrieanlagenbau Gesellschaft M.B.H. (AT) ; Brifer International Ltd, sociedade de Barbados (BB)
Em virtude da extinção publicada na RPI 2606 de 15-12-2020 e considerando ausência de manifestação dentro dos prazos legais, informo que cabe ser mantida a extinção da patente e seus certificados, conforme o disposto no artigo 12, da resolução 113/2013.
-
- (11) PI 9501194-3 B1** Código 24.10 - Manutenção da Extinção - Art. 78 inciso IV da LPI

(45) 15/10/2002

(73) Thomson Consumer Electronics, Inc. (US)

Em virtude da extinção publicada na RPI 2606 de 15-12-2020 e considerando ausência de manifestação dentro dos prazos legais, informo que cabe ser mantida a extinção da patente e seus certificados, conforme o disposto no artigo 12, da resolução 113/2013.

(11) PI 9501203-6 B1

Código 24.10 - Manutenção da Extinção - Art. 78 inciso IV da LPI

(45) 24/08/1999

(73) Southpac Trust International, Inc. (CK)

Em virtude da extinção publicada na RPI 2606 de 15-12-2020 e considerando ausência de manifestação dentro dos prazos legais, informo que cabe ser mantida a extinção da patente e seus certificados, conforme o disposto no artigo 12, da resolução 113/2013.

(11) PI 9501215-0 B1

Código 24.10 - Manutenção da Extinção - Art. 78 inciso IV da LPI

(45) 14/12/1999

(73) Xerox Corporation (US)

Em virtude da extinção publicada na RPI 2606 de 15-12-2020 e considerando ausência de manifestação dentro dos prazos legais, informo que cabe ser mantida a extinção da patente e seus certificados, conforme o disposto no artigo 12, da resolução 113/2013.

(11) PI 9501219-2 B1

Código 24.10 - Manutenção da Extinção - Art. 78 inciso IV da LPI

(45) 13/07/1999

(73) Inventio Aktiengesellschaft (CH)

Em virtude da extinção publicada na RPI 2606 de 15-12-2020 e considerando ausência de manifestação dentro dos prazos legais, informo que cabe ser mantida a extinção da patente e seus certificados, conforme o disposto no artigo 12, da resolução 113/2013.

(11) PI 9501226-5 B1

Código 24.10 - Manutenção da Extinção - Art. 78 inciso IV da LPI

(45) 24/11/1998

(73) Deere & Company (US)

Em virtude da extinção publicada na RPI 2606 de 15-12-2020 e considerando ausência de manifestação dentro dos prazos legais, informo que cabe ser mantida a extinção da patente e seus certificados, conforme o disposto no artigo 12, da resolução 113/2013.

(11) PI 9501232-0 B1

Código 24.10 - Manutenção da Extinção - Art. 78 inciso IV da LPI

(45) 25/01/2000

(73) Jervis B Webb International Company (US)

Em virtude da extinção publicada na RPI 2606 de 15-12-2020 e considerando

ausência de manifestação dentro dos prazos legais, informo que cabe ser mantida a extinção da patente e seus certificados, conforme o disposto no artigo 12, da resolução 113/2013.

(11) PI 9501233-8 B1

Código 24.10 - Manutenção da Extinção - Art. 78 inciso IV da LPI

(45) 19/10/1999

(73) Scania CV AB (SE)

Em virtude da extinção publicada na RPI 2606 de 15-12-2020 e considerando ausência de manifestação dentro dos prazos legais, informo que cabe ser mantida a extinção da patente e seus certificados, conforme o disposto no artigo 12, da resolução 113/2013.

(11) PI 9501234-6 B1

Código 24.10 - Manutenção da Extinção - Art. 78 inciso IV da LPI

(45) 19/10/1999

(73) The Goodyear Tire & Rubber Company (US)

Em virtude da extinção publicada na RPI 2606 de 15-12-2020 e considerando ausência de manifestação dentro dos prazos legais, informo que cabe ser mantida a extinção da patente e seus certificados, conforme o disposto no artigo 12, da resolução 113/2013.

(11) PI 9501235-4 B1

Código 24.10 - Manutenção da Extinção - Art. 78 inciso IV da LPI

(45) 23/07/2002

(73) Kimberly-Clark Worldwide, Inc. (US)

Em virtude da extinção publicada na RPI 2606 de 15-12-2020 e considerando ausência de manifestação dentro dos prazos legais, informo que cabe ser mantida a extinção da patente e seus certificados, conforme o disposto no artigo 12, da resolução 113/2013.

(11) PI 9501257-5 B1

Código 24.10 - Manutenção da Extinção - Art. 78 inciso IV da LPI

(45) 02/04/2002

(73) Corning Incorporated (US)

Em virtude da extinção publicada na RPI 2606 de 15-12-2020 e considerando ausência de manifestação dentro dos prazos legais, informo que cabe ser mantida a extinção da patente e seus certificados, conforme o disposto no artigo 12, da resolução 113/2013.

(11) PI 9501263-0 B1

Código 24.10 - Manutenção da Extinção - Art. 78 inciso IV da LPI

(45) 25/01/2000

(73) Daewoo Electronics Corporation (KR)

Em virtude da extinção publicada na RPI 2606 de 15-12-2020 e considerando ausência de manifestação dentro dos prazos legais, informo que cabe ser mantida a extinção da patente e seus certificados, conforme o disposto no artigo 12, da resolução 113/2013.

(11) PI 9501264-8 B1	<p>Código 24.10 - Manutenção da Extinção - Art. 78 inciso IV da LPI (45) 25/01/2000 (73) Eastman Kodak Company (US)</p> <p>Em virtude da extinção publicada na RPI 2606 de 15-12-2020 e considerando ausência de manifestação dentro dos prazos legais, informo que cabe ser mantida a extinção da patente e seus certificados, conforme o disposto no artigo 12, da resolução 113/2013.</p>
(11) PI 9501267-2 B1	<p>Código 24.10 - Manutenção da Extinção - Art. 78 inciso IV da LPI (45) 30/04/2002 (73) Shell Internationale Research Maatschappij B.V. (NL)</p> <p>Em virtude da extinção publicada na RPI 2606 de 15-12-2020 e considerando ausência de manifestação dentro dos prazos legais, informo que cabe ser mantida a extinção da patente e seus certificados, conforme o disposto no artigo 12, da resolução 113/2013.</p>
(11) PI 9501282-6 B1	<p>Código 24.10 - Manutenção da Extinção - Art. 78 inciso IV da LPI (45) 16/11/1999 (73) ITW Dynatec Gmbh Klebetechnik (DE)</p> <p>Em virtude da extinção publicada na RPI 2606 de 15-12-2020 e considerando ausência de manifestação dentro dos prazos legais, informo que cabe ser mantida a extinção da patente e seus certificados, conforme o disposto no artigo 12, da resolução 113/2013.</p>
(11) PI 9501306-7 B1	<p>Código 24.10 - Manutenção da Extinção - Art. 78 inciso IV da LPI (45) 25/01/2000 (73) Danieli & C. Officine Meccaniche S.p.A (IT)</p> <p>Em virtude da extinção publicada na RPI 2606 de 15-12-2020 e considerando ausência de manifestação dentro dos prazos legais, informo que cabe ser mantida a extinção da patente e seus certificados, conforme o disposto no artigo 12, da resolução 113/2013.</p>
(11) PI 9501308-3 B1	<p>Código 24.10 - Manutenção da Extinção - Art. 78 inciso IV da LPI (45) 19/03/2002 (73) Nec Corporation (JP)</p> <p>Em virtude da extinção publicada na RPI 2606 de 15-12-2020 e considerando ausência de manifestação dentro dos prazos legais, informo que cabe ser mantida a extinção da patente e seus certificados, conforme o disposto no artigo 12, da resolução 113/2013.</p>
(11) PI 9501325-3 B1	<p>Código 24.10 - Manutenção da Extinção - Art. 78 inciso IV da LPI (45) 16/11/1999</p>

(73) Matheus Morgan Villares (BR/SP)

Em virtude da extinção publicada na RPI 2606 de 15-12-2020 e considerando ausência de manifestação dentro dos prazos legais, informo que cabe ser mantida a extinção da patente e seus certificados, conforme o disposto no artigo 12, da resolução 113/2013.

(11) PI 9501339-3 B1

Código 24.10 - Manutenção da Extinção - Art. 78 inciso IV da LPI

(45) 24/08/1999

(73) Industrias Machina Zaccaria S/A (BR/SP)

Em virtude da extinção publicada na RPI 2606 de 15-12-2020 e considerando ausência de manifestação dentro dos prazos legais, informo que cabe ser mantida a extinção da patente e seus certificados, conforme o disposto no artigo 12, da resolução 113/2013.

(11) PI 9501358-0 B1

Código 24.10 - Manutenção da Extinção - Art. 78 inciso IV da LPI

(45) 23/07/2002

(73) Flachglas Aktiengesellschaft (DE)

Em virtude da extinção publicada na RPI 2606 de 15-12-2020 e considerando ausência de manifestação dentro dos prazos legais, informo que cabe ser mantida a extinção da patente e seus certificados, conforme o disposto no artigo 12, da resolução 113/2013.

(11) PI 9501363-6 B1

Código 24.10 - Manutenção da Extinção - Art. 78 inciso IV da LPI

(45) 25/01/2000

(73) Encomech Engineering Services Ltd (GB)

Em virtude da extinção publicada na RPI 2606 de 15-12-2020 e considerando ausência de manifestação dentro dos prazos legais, informo que cabe ser mantida a extinção da patente e seus certificados, conforme o disposto no artigo 12, da resolução 113/2013.

(11) PI 9501385-7 B1

Código 24.10 - Manutenção da Extinção - Art. 78 inciso IV da LPI

(45) 02/04/2002

(73) Aços Villares S/A (BR/SP)

Em virtude da extinção publicada na RPI 2606 de 15-12-2020 e considerando ausência de manifestação dentro dos prazos legais, informo que cabe ser mantida a extinção da patente e seus certificados, conforme o disposto no artigo 12, da resolução 113/2013.

(11) PI 9501388-1 B1

Código 24.10 - Manutenção da Extinção - Art. 78 inciso IV da LPI

(45) 25/01/2000

(73) Meto International GMBH (DE)

Em virtude da extinção publicada na RPI 2606 de 15-12-2020 e considerando ausência de manifestação dentro dos prazos legais, informo que cabe ser

mantida a extinção da patente e seus certificados, conforme o disposto no artigo 12, da resolução 113/2013.

(11) PI 9501396-2 B1

Código 24.10 - Manutenção da Extinção - Art. 78 inciso IV da LPI

(45) 27/11/2001

(73) Sanyo Electric CO., LTD (JP)

Em virtude da extinção publicada na RPI 2606 de 15-12-2020 e considerando ausência de manifestação dentro dos prazos legais, informo que cabe ser mantida a extinção da patente e seus certificados, conforme o disposto no artigo 12, da resolução 113/2013.

(11) PI 9501397-0 B1

Código 24.10 - Manutenção da Extinção - Art. 78 inciso IV da LPI

(45) 02/04/2002

(73) Sanyo Electric Co., Ltd (JP)

Em virtude da extinção publicada na RPI 2606 de 15-12-2020 e considerando ausência de manifestação dentro dos prazos legais, informo que cabe ser mantida a extinção da patente e seus certificados, conforme o disposto no artigo 12, da resolução 113/2013.

(11) PI 9501398-9 B1

Código 24.10 - Manutenção da Extinção - Art. 78 inciso IV da LPI

(45) 27/11/2001

(73) Jin Chen Lin (TW) ; Ming Chang Lin (TW)

Em virtude da extinção publicada na RPI 2606 de 15-12-2020 e considerando ausência de manifestação dentro dos prazos legais, informo que cabe ser mantida a extinção da patente e seus certificados, conforme o disposto no artigo 12, da resolução 113/2013.

(11) PI 9501409-8 B1

Código 24.10 - Manutenção da Extinção - Art. 78 inciso IV da LPI

(45) 15/10/2002

(73) Yamaha Corporation (JP)

Em virtude da extinção publicada na RPI 2606 de 15-12-2020 e considerando ausência de manifestação dentro dos prazos legais, informo que cabe ser mantida a extinção da patente e seus certificados, conforme o disposto no artigo 12, da resolução 113/2013.

(11) PI 9501411-0 B1

Código 24.10 - Manutenção da Extinção - Art. 78 inciso IV da LPI

(45) 15/10/2002

(73) Yamaha Corporation (JP)

Em virtude da extinção publicada na RPI 2606 de 15-12-2020 e considerando ausência de manifestação dentro dos prazos legais, informo que cabe ser mantida a extinção da patente e seus certificados, conforme o disposto no artigo 12, da resolução 113/2013.

(11) PI 9501430-6 B1	<p>Código 24.10 - Manutenção da Extinção - Art. 78 inciso IV da LPI (45) 21/08/2001 (73) Baker Petrolite Corporation (US) Em virtude da extinção publicada na RPI 2606 de 15-12-2020 e considerando ausência de manifestação dentro dos prazos legais, informo que cabe ser mantida a extinção da patente e seus certificados, conforme o disposto no artigo 12, da resolução 113/2013.</p>
(11) PI 9501431-4 B1	<p>Código 24.10 - Manutenção da Extinção - Art. 78 inciso IV da LPI (45) 19/03/2002 (73) E.C.C. Naamloze Vennootschap (BE) Em virtude da extinção publicada na RPI 2606 de 15-12-2020 e considerando ausência de manifestação dentro dos prazos legais, informo que cabe ser mantida a extinção da patente e seus certificados, conforme o disposto no artigo 12, da resolução 113/2013.</p>
(11) PI 9501435-7 B1	<p>Código 24.10 - Manutenção da Extinção - Art. 78 inciso IV da LPI (45) 06/08/2002 (73) Johnson & Johnson (US) Em virtude da extinção publicada na RPI 2606 de 15-12-2020 e considerando ausência de manifestação dentro dos prazos legais, informo que cabe ser mantida a extinção da patente e seus certificados, conforme o disposto no artigo 12, da resolução 113/2013.</p>
(11) PI 9501437-3 B1	<p>Código 24.10 - Manutenção da Extinção - Art. 78 inciso IV da LPI (45) 24/11/1998 (73) Carrier Corporation (US) Em virtude da extinção publicada na RPI 2606 de 15-12-2020 e considerando ausência de manifestação dentro dos prazos legais, informo que cabe ser mantida a extinção da patente e seus certificados, conforme o disposto no artigo 12, da resolução 113/2013.</p>
(11) PI 9501452-7 B1	<p>Código 24.10 - Manutenção da Extinção - Art. 78 inciso IV da LPI (45) 29/12/1998 (73) Magneti Marelli France (FR) Em virtude da extinção publicada na RPI 2606 de 15-12-2020 e considerando ausência de manifestação dentro dos prazos legais, informo que cabe ser mantida a extinção da patente e seus certificados, conforme o disposto no artigo 12, da resolução 113/2013.</p>
(11) PI 9501466-7 B1	<p>Código 24.10 - Manutenção da Extinção - Art. 78 inciso IV da LPI (45) 25/01/2000 (73) Afonso Nogueira de Freitas (BR/SP)</p>

Em virtude da extinção publicada na RPI 2606 de 15-12-2020 e considerando ausência de manifestação dentro dos prazos legais, informo que cabe ser mantida a extinção da patente e seus certificados, conforme o disposto no artigo 12, da resolução 113/2013.

(11) PI 9501472-1 B1

Código 24.10 - Manutenção da Extinção - Art. 78 inciso IV da LPI

(45) 19/10/1999

(73) General Motors Corporation (US)

Em virtude da extinção publicada na RPI 2606 de 15-12-2020 e considerando ausência de manifestação dentro dos prazos legais, informo que cabe ser mantida a extinção da patente e seus certificados, conforme o disposto no artigo 12, da resolução 113/2013.

(11) PI 9501475-6 B1

Código 24.10 - Manutenção da Extinção - Art. 78 inciso IV da LPI

(45) 25/01/2000

(73) N.V. Bekaert S.A (BE)

Em virtude da extinção publicada na RPI 2606 de 15-12-2020 e considerando ausência de manifestação dentro dos prazos legais, informo que cabe ser mantida a extinção da patente e seus certificados, conforme o disposto no artigo 12, da resolução 113/2013.

(11) PI 9501478-0 B1

Código 24.10 - Manutenção da Extinção - Art. 78 inciso IV da LPI

(45) 16/11/1999

(73) Johnson & Johnson (US)

Em virtude da extinção publicada na RPI 2606 de 15-12-2020 e considerando ausência de manifestação dentro dos prazos legais, informo que cabe ser mantida a extinção da patente e seus certificados, conforme o disposto no artigo 12, da resolução 113/2013.

(11) PI 9501502-7 B1

Código 24.10 - Manutenção da Extinção - Art. 78 inciso IV da LPI

(45) 25/01/2000

(73) Northwest Aluminum Company (US)

Em virtude da extinção publicada na RPI 2606 de 15-12-2020 e considerando ausência de manifestação dentro dos prazos legais, informo que cabe ser mantida a extinção da patente e seus certificados, conforme o disposto no artigo 12, da resolução 113/2013.

(11) PI 9501513-2 B1

Código 24.10 - Manutenção da Extinção - Art. 78 inciso IV da LPI

(45) 08/01/2002

(73) Johnson & Johnson (US)

Em virtude da extinção publicada na RPI 2606 de 15-12-2020 e considerando ausência de manifestação dentro dos prazos legais, informo que cabe ser mantida a extinção da patente e seus certificados, conforme o disposto no

artigo 12, da resolução 113/2013.

(11) PI 9501518-3 B1

Código 24.10 - Manutenção da Extinção - Art. 78 inciso IV da LPI
(45) 16/11/1999

(73) The Goodyear Tire & Rubber Company (US)

Em virtude da extinção publicada na RPI 2606 de 15-12-2020 e considerando ausência de manifestação dentro dos prazos legais, informo que cabe ser mantida a extinção da patente e seus certificados, conforme o disposto no artigo 12, da resolução 113/2013.

(11) PI 9501525-6 B1

Código 24.10 - Manutenção da Extinção - Art. 78 inciso IV da LPI
(45) 19/10/1999

(73) Deere & Company (US)

Em virtude da extinção publicada na RPI 2606 de 15-12-2020 e considerando ausência de manifestação dentro dos prazos legais, informo que cabe ser mantida a extinção da patente e seus certificados, conforme o disposto no artigo 12, da resolução 113/2013.

(11) PI 9501526-4 B1

Código 24.10 - Manutenção da Extinção - Art. 78 inciso IV da LPI
(45) 05/03/2002

(73) Premark FEG L.L.C. (US)

Em virtude da extinção publicada na RPI 2606 de 15-12-2020 e considerando ausência de manifestação dentro dos prazos legais, informo que cabe ser mantida a extinção da patente e seus certificados, conforme o disposto no artigo 12, da resolução 113/2013.

(11) PI 9501530-2 B1

Código 24.10 - Manutenção da Extinção - Art. 78 inciso IV da LPI
(45) 16/04/2002

(73) Johnson & Johnson (US)

Em virtude da extinção publicada na RPI 2606 de 15-12-2020 e considerando ausência de manifestação dentro dos prazos legais, informo que cabe ser mantida a extinção da patente e seus certificados, conforme o disposto no artigo 12, da resolução 113/2013.

(11) PI 9501533-7 B1

Código 24.10 - Manutenção da Extinção - Art. 78 inciso IV da LPI
(45) 24/08/1999

(73) Scambia Industrial Developments Aktiengesellschaft (LI)

Em virtude da extinção publicada na RPI 2606 de 15-12-2020 e considerando ausência de manifestação dentro dos prazos legais, informo que cabe ser mantida a extinção da patente e seus certificados, conforme o disposto no artigo 12, da resolução 113/2013.

(11) PI 9501550-7 B1

Código 24.10 - Manutenção da Extinção - Art. 78 inciso IV da LPI

(45) 11/06/2002

(73) Nokia Mobile Phones Ltd. (Nokia Matkapuhelimet Oy) (FI)

Em virtude da extinção publicada na RPI 2606 de 15-12-2020 e considerando ausência de manifestação dentro dos prazos legais, informo que cabe ser mantida a extinção da patente e seus certificados, conforme o disposto no artigo 12, da resolução 113/2013.

(11) PI 9501564-7 B1

Código 24.10 - Manutenção da Extinção - Art. 78 inciso IV da LPI

(45) 04/04/2000

(73) Carlo Sala (IT)

Em virtude da extinção publicada na RPI 2606 de 15-12-2020 e considerando ausência de manifestação dentro dos prazos legais, informo que cabe ser mantida a extinção da patente e seus certificados, conforme o disposto no artigo 12, da resolução 113/2013.

(11) PI 9501575-2 B1

Código 24.10 - Manutenção da Extinção - Art. 78 inciso IV da LPI

(45) 13/07/1999

(73) Avdel Systems Limited (GB)

Em virtude da extinção publicada na RPI 2606 de 15-12-2020 e considerando ausência de manifestação dentro dos prazos legais, informo que cabe ser mantida a extinção da patente e seus certificados, conforme o disposto no artigo 12, da resolução 113/2013.

(11) PI 9501601-5 B1

Código 24.10 - Manutenção da Extinção - Art. 78 inciso IV da LPI

(45) 14/05/2002

(73) YKK Corporation (JP)

Em virtude da extinção publicada na RPI 2606 de 15-12-2020 e considerando ausência de manifestação dentro dos prazos legais, informo que cabe ser mantida a extinção da patente e seus certificados, conforme o disposto no artigo 12, da resolução 113/2013.

(11) PI 9501606-6 B1

Código 24.10 - Manutenção da Extinção - Art. 78 inciso IV da LPI

(45) 25/01/2000

(73) Illinois Tool Works, Inc (US)

Em virtude da extinção publicada na RPI 2606 de 15-12-2020 e considerando ausência de manifestação dentro dos prazos legais, informo que cabe ser mantida a extinção da patente e seus certificados, conforme o disposto no artigo 12, da resolução 113/2013.

(11) PI 9501653-8 B1

Código 24.10 - Manutenção da Extinção - Art. 78 inciso IV da LPI

(45) 15/06/1999

(73) Horstine Farmery Limited (GB)

Em virtude da extinção publicada na RPI 2606 de 15-12-2020 e considerando

ausência de manifestação dentro dos prazos legais, informo que cabe ser mantida a extinção da patente e seus certificados, conforme o disposto no artigo 12, da resolução 113/2013.

(11) PI 9501663-5 B1

Código 24.10 - Manutenção da Extinção - Art. 78 inciso IV da LPI

(45) 24/08/1999

(73) Filterwerk Mann & Hummel GmbH (DE)

Em virtude da extinção publicada na RPI 2606 de 15-12-2020 e considerando ausência de manifestação dentro dos prazos legais, informo que cabe ser mantida a extinção da patente e seus certificados, conforme o disposto no artigo 12, da resolução 113/2013.

(11) PI 9501665-1 B1

Código 24.10 - Manutenção da Extinção - Art. 78 inciso IV da LPI

(45) 25/01/2000

(73) Illinois Tool Works, Inc (US)

Em virtude da extinção publicada na RPI 2606 de 15-12-2020 e considerando ausência de manifestação dentro dos prazos legais, informo que cabe ser mantida a extinção da patente e seus certificados, conforme o disposto no artigo 12, da resolução 113/2013.

(11) PI 9501667-8 B1

Código 24.10 - Manutenção da Extinção - Art. 78 inciso IV da LPI

(45) 25/01/2000

(73) Illinois Tool Works, Inc (US)

Em virtude da extinção publicada na RPI 2606 de 15-12-2020 e considerando ausência de manifestação dentro dos prazos legais, informo que cabe ser mantida a extinção da patente e seus certificados, conforme o disposto no artigo 12, da resolução 113/2013.

(11) PI 9501677-5 B1

Código 24.10 - Manutenção da Extinção - Art. 78 inciso IV da LPI

(45) 07/08/2001

(73) Souza Cruz S/A (BR/RJ)

Em virtude da extinção publicada na RPI 2606 de 15-12-2020 e considerando ausência de manifestação dentro dos prazos legais, informo que cabe ser mantida a extinção da patente e seus certificados, conforme o disposto no artigo 12, da resolução 113/2013.

(11) PI 9501687-2 B1

Código 24.10 - Manutenção da Extinção - Art. 78 inciso IV da LPI

(45) 25/01/2000

(73) Rubem Groff (BR/RS)

Em virtude da extinção publicada na RPI 2606 de 15-12-2020 e considerando ausência de manifestação dentro dos prazos legais, informo que cabe ser mantida a extinção da patente e seus certificados, conforme o disposto no artigo 12, da resolução 113/2013.

(11) PI 9501718-6 B1	Código 24.10 - Manutenção da Extinção - Art. 78 inciso IV da LPI (45) 22/01/2002 (73) Sanyo Electric CO., LTD. (JP) Em virtude da extinção publicada na RPI 2606 de 15-12-2020 e considerando ausência de manifestação dentro dos prazos legais, informo que cabe ser mantida a extinção da patente e seus certificados, conforme o disposto no artigo 12, da resolução 113/2013.
(11) PI 9501719-4 B1	Código 24.10 - Manutenção da Extinção - Art. 78 inciso IV da LPI (45) 24/08/1999 (73) Sade Vigesa Industrial e Serviços S/A (BR/PR) Em virtude da extinção publicada na RPI 2606 de 15-12-2020 e considerando ausência de manifestação dentro dos prazos legais, informo que cabe ser mantida a extinção da patente e seus certificados, conforme o disposto no artigo 12, da resolução 113/2013.
(11) PI 9501729-1 B1	Código 24.10 - Manutenção da Extinção - Art. 78 inciso IV da LPI (45) 19/10/1999 (73) Outokumpu Mintec Oy (FI) Em virtude da extinção publicada na RPI 2606 de 15-12-2020 e considerando ausência de manifestação dentro dos prazos legais, informo que cabe ser mantida a extinção da patente e seus certificados, conforme o disposto no artigo 12, da resolução 113/2013.
(11) PI 9501730-5 B1	Código 24.10 - Manutenção da Extinção - Art. 78 inciso IV da LPI (45) 13/07/1999 (73) Outokumpu Mintec Oy (FI) Em virtude da extinção publicada na RPI 2606 de 15-12-2020 e considerando ausência de manifestação dentro dos prazos legais, informo que cabe ser mantida a extinção da patente e seus certificados, conforme o disposto no artigo 12, da resolução 113/2013.
(11) PI 9501732-1 B1	Código 24.10 - Manutenção da Extinção - Art. 78 inciso IV da LPI (45) 29/12/1998 (73) ZF Lemförder Metallwaren Ag (DE) Em virtude da extinção publicada na RPI 2606 de 15-12-2020 e considerando ausência de manifestação dentro dos prazos legais, informo que cabe ser mantida a extinção da patente e seus certificados, conforme o disposto no artigo 12, da resolução 113/2013.
(11) PI 9501733-0 B1	Código 24.10 - Manutenção da Extinção - Art. 78 inciso IV da LPI (45) 30/04/2002

(73) Fleissner GmbH & Co. Kg (DE)

Em virtude da extinção publicada na RPI 2606 de 15-12-2020 e considerando ausência de manifestação dentro dos prazos legais, informo que cabe ser mantida a extinção da patente e seus certificados, conforme o disposto no artigo 12, da resolução 113/2013.

(11) PI 9501737-2 B1

Código 24.10 - Manutenção da Extinção - Art. 78 inciso IV da LPI

(45) 29/12/1998

(73) Denel (Proprietary) Limited (ZA)

Em virtude da extinção publicada na RPI 2606 de 15-12-2020 e considerando ausência de manifestação dentro dos prazos legais, informo que cabe ser mantida a extinção da patente e seus certificados, conforme o disposto no artigo 12, da resolução 113/2013.

(11) PI 9501743-7 B1

Código 24.10 - Manutenção da Extinção - Art. 78 inciso IV da LPI

(45) 26/01/1999

(73) SBF-Hagusta GmbH (DE)

Em virtude da extinção publicada na RPI 2606 de 15-12-2020 e considerando ausência de manifestação dentro dos prazos legais, informo que cabe ser mantida a extinção da patente e seus certificados, conforme o disposto no artigo 12, da resolução 113/2013.

(11) PI 9501758-5 B1

Código 24.10 - Manutenção da Extinção - Art. 78 inciso IV da LPI

(45) 14/12/1999

(73) Ezio Achille Levi D'Ancona (BR/SP) ; Adriana Levi D'Ancona (BR/SP)

Em virtude da extinção publicada na RPI 2606 de 15-12-2020 e considerando ausência de manifestação dentro dos prazos legais, informo que cabe ser mantida a extinção da patente e seus certificados, conforme o disposto no artigo 12, da resolução 113/2013.

(11) PI 9501764-0 B1

Código 24.10 - Manutenção da Extinção - Art. 78 inciso IV da LPI

(45) 30/04/2002

(73) Bayer Aktiengesellschaft (DE)

Em virtude da extinção publicada na RPI 2606 de 15-12-2020 e considerando ausência de manifestação dentro dos prazos legais, informo que cabe ser mantida a extinção da patente e seus certificados, conforme o disposto no artigo 12, da resolução 113/2013.

(11) PI 9501766-6 B1

Código 24.10 - Manutenção da Extinção - Art. 78 inciso IV da LPI

(45) 29/12/1998

(73) Bobst S.A. (CH)

Em virtude da extinção publicada na RPI 2606 de 15-12-2020 e considerando ausência de manifestação dentro dos prazos legais, informo que cabe ser

mantida a extinção da patente e seus certificados, conforme o disposto no artigo 12, da resolução 113/2013.

(11) PI 9501796-8 B1

Código 24.10 - Manutenção da Extinção - Art. 78 inciso IV da LPI

(45) 28/05/2002

(73) Phillips Petroleum Company (US)

Em virtude da extinção publicada na RPI 2606 de 15-12-2020 e considerando ausência de manifestação dentro dos prazos legais, informo que cabe ser mantida a extinção da patente e seus certificados, conforme o disposto no artigo 12, da resolução 113/2013.

(11) PI 9501820-4 B1

Código 24.10 - Manutenção da Extinção - Art. 78 inciso IV da LPI

(45) 16/11/1999

(73) Dana Corporation (US)

Em virtude da extinção publicada na RPI 2606 de 15-12-2020 e considerando ausência de manifestação dentro dos prazos legais, informo que cabe ser mantida a extinção da patente e seus certificados, conforme o disposto no artigo 12, da resolução 113/2013.

(11) PI 9501861-1 B1

Código 24.10 - Manutenção da Extinção - Art. 78 inciso IV da LPI

(45) 04/09/2001

(73) Cryovac , INC. (US)

Em virtude da extinção publicada na RPI 2606 de 15-12-2020 e considerando ausência de manifestação dentro dos prazos legais, informo que cabe ser mantida a extinção da patente e seus certificados, conforme o disposto no artigo 12, da resolução 113/2013.

(11) PI 9501868-9 B1

Código 24.10 - Manutenção da Extinção - Art. 78 inciso IV da LPI

(45) 19/10/1999

(73) Moog Automotive Products, Inc. (US)

Em virtude da extinção publicada na RPI 2606 de 15-12-2020 e considerando ausência de manifestação dentro dos prazos legais, informo que cabe ser mantida a extinção da patente e seus certificados, conforme o disposto no artigo 12, da resolução 113/2013.

(11) PI 9501873-5 B1

Código 24.10 - Manutenção da Extinção - Art. 78 inciso IV da LPI

(45) 13/07/1999

(73) Cannon-Muskegon Corporation (US)

Em virtude da extinção publicada na RPI 2606 de 15-12-2020 e considerando ausência de manifestação dentro dos prazos legais, informo que cabe ser mantida a extinção da patente e seus certificados, conforme o disposto no artigo 12, da resolução 113/2013.

(11) PI 9501877-8 B1	<p>Código 24.10 - Manutenção da Extinção - Art. 78 inciso IV da LPI (45) 14/05/2002 (73) Laboratoires De Biologie Vegetale Yves Rocher (FR) Em virtude da extinção publicada na RPI 2606 de 15-12-2020 e considerando ausência de manifestação dentro dos prazos legais, informo que cabe ser mantida a extinção da patente e seus certificados, conforme o disposto no artigo 12, da resolução 113/2013.</p>
-----------------------------	--

(11) PI 9501878-6 B1	<p>Código 24.10 - Manutenção da Extinção - Art. 78 inciso IV da LPI (45) 14/12/1999 (73) Eastman Kodak Company (US) Em virtude da extinção publicada na RPI 2606 de 15-12-2020 e considerando ausência de manifestação dentro dos prazos legais, informo que cabe ser mantida a extinção da patente e seus certificados, conforme o disposto no artigo 12, da resolução 113/2013.</p>
-----------------------------	--

(11) PI 9501883-2 B1	<p>Código 24.10 - Manutenção da Extinção - Art. 78 inciso IV da LPI (45) 29/12/1998 (73) Bobst SA (CH) Em virtude da extinção publicada na RPI 2606 de 15-12-2020 e considerando ausência de manifestação dentro dos prazos legais, informo que cabe ser mantida a extinção da patente e seus certificados, conforme o disposto no artigo 12, da resolução 113/2013.</p>
-----------------------------	---

(11) PI 9501909-0 B1	<p>Código 24.10 - Manutenção da Extinção - Art. 78 inciso IV da LPI (45) 08/01/2002 (73) Albrecht Equipamentos Industriais Ltda. (BR/SC) Em virtude da extinção publicada na RPI 2606 de 15-12-2020 e considerando ausência de manifestação dentro dos prazos legais, informo que cabe ser mantida a extinção da patente e seus certificados, conforme o disposto no artigo 12, da resolução 113/2013.</p>
-----------------------------	---

(11) PI 9501913-8 B1	<p>Código 24.10 - Manutenção da Extinção - Art. 78 inciso IV da LPI (45) 14/12/1999 (73) Marwal Systems (FR) Em virtude da extinção publicada na RPI 2606 de 15-12-2020 e considerando ausência de manifestação dentro dos prazos legais, informo que cabe ser mantida a extinção da patente e seus certificados, conforme o disposto no artigo 12, da resolução 113/2013.</p>
-----------------------------	---

(11) PI 9501922-7 B1	<p>Código 24.10 - Manutenção da Extinção - Art. 78 inciso IV da LPI (45) 21/08/2001 (73) Jon Comércio de Produtos Odontológicos Ltda. (BR/SP)</p>
-----------------------------	---

Em virtude da extinção publicada na RPI 2606 de 15-12-2020 e considerando ausência de manifestação dentro dos prazos legais, informo que cabe ser mantida a extinção da patente e seus certificados, conforme o disposto no artigo 12, da resolução 113/2013.

(11) PI 9501930-8 B1

Código 24.10 - Manutenção da Extinção - Art. 78 inciso IV da LPI

(45) 13/11/2001

(73) Societe Des Produits Nestle S.A. (CH)

Em virtude da extinção publicada na RPI 2606 de 15-12-2020 e considerando ausência de manifestação dentro dos prazos legais, informo que cabe ser mantida a extinção da patente e seus certificados, conforme o disposto no artigo 12, da resolução 113/2013.

(11) PI 9501942-1 B1

Código 24.10 - Manutenção da Extinção - Art. 78 inciso IV da LPI

(45) 05/03/2002

(73) Schneider Electric Industries SAS (FR)

Em virtude da extinção publicada na RPI 2606 de 15-12-2020 e considerando ausência de manifestação dentro dos prazos legais, informo que cabe ser mantida a extinção da patente e seus certificados, conforme o disposto no artigo 12, da resolução 113/2013.

(11) PI 9501987-1 B1

Código 24.10 - Manutenção da Extinção - Art. 78 inciso IV da LPI

(45) 14/12/1999

(73) Scania Cv Ab (SE)

Em virtude da extinção publicada na RPI 2606 de 15-12-2020 e considerando ausência de manifestação dentro dos prazos legais, informo que cabe ser mantida a extinção da patente e seus certificados, conforme o disposto no artigo 12, da resolução 113/2013.

(11) PI 9501991-0 B1

Código 24.10 - Manutenção da Extinção - Art. 78 inciso IV da LPI

(45) 11/06/2002

(73) Praxair Technology, Inc. (US)

Em virtude da extinção publicada na RPI 2606 de 15-12-2020 e considerando ausência de manifestação dentro dos prazos legais, informo que cabe ser mantida a extinção da patente e seus certificados, conforme o disposto no artigo 12, da resolução 113/2013.

(11) PI 9502018-7 B1

Código 24.10 - Manutenção da Extinção - Art. 78 inciso IV da LPI

(45) 25/01/2000

(73) Batz S. Coop. Ltda. (ES)

Em virtude da extinção publicada na RPI 2606 de 15-12-2020 e considerando ausência de manifestação dentro dos prazos legais, informo que cabe ser mantida a extinção da patente e seus certificados, conforme o disposto no

artigo 12, da resolução 113/2013.

(11) PI 9502021-7 B1

Código 24.10 - Manutenção da Extinção - Art. 78 inciso IV da LPI

(45) 14/12/1999

(73) Thibaut S.A (FR)

Em virtude da extinção publicada na RPI 2606 de 15-12-2020 e considerando ausência de manifestação dentro dos prazos legais, informo que cabe ser mantida a extinção da patente e seus certificados, conforme o disposto no artigo 12, da resolução 113/2013.

(11) PI 9502023-3 B1

Código 24.10 - Manutenção da Extinção - Art. 78 inciso IV da LPI

(45) 16/11/1999

(73) Waterson Chen (CN)

Em virtude da extinção publicada na RPI 2606 de 15-12-2020 e considerando ausência de manifestação dentro dos prazos legais, informo que cabe ser mantida a extinção da patente e seus certificados, conforme o disposto no artigo 12, da resolução 113/2013.

(11) PI 9502025-0 B1

Código 24.10 - Manutenção da Extinção - Art. 78 inciso IV da LPI

(45) 19/02/2002

(73) Krah-Ice Brasil Indústria e Comércio de Componentes Eletrônicos Ltda. (BR/SC)

Em virtude da extinção publicada na RPI 2606 de 15-12-2020 e considerando ausência de manifestação dentro dos prazos legais, informo que cabe ser mantida a extinção da patente e seus certificados, conforme o disposto no artigo 12, da resolução 113/2013.

(11) PI 9502048-9 B1

Código 24.10 - Manutenção da Extinção - Art. 78 inciso IV da LPI

(45) 25/01/2000

(73) Hitachi, LTD (JP)

Em virtude da extinção publicada na RPI 2606 de 15-12-2020 e considerando ausência de manifestação dentro dos prazos legais, informo que cabe ser mantida a extinção da patente e seus certificados, conforme o disposto no artigo 12, da resolução 113/2013.

(11) PI 9502068-3 B1

Código 24.10 - Manutenção da Extinção - Art. 78 inciso IV da LPI

(45) 25/01/2000

(73) Auto Renovadora Boff Ltda (BR/RS)

Em virtude da extinção publicada na RPI 2606 de 15-12-2020 e considerando ausência de manifestação dentro dos prazos legais, informo que cabe ser mantida a extinção da patente e seus certificados, conforme o disposto no artigo 12, da resolução 113/2013.

(11) PI 9502083-7 B1	<p>Código 24.10 - Manutenção da Extinção - Art. 78 inciso IV da LPI (45) 05/03/2002 (73) Gec Alsthom T & D Sa (FR) Em virtude da extinção publicada na RPI 2606 de 15-12-2020 e considerando ausência de manifestação dentro dos prazos legais, informo que cabe ser mantida a extinção da patente e seus certificados, conforme o disposto no artigo 12, da resolução 113/2013.</p>
(11) PI 9502092-6 B1	<p>Código 24.10 - Manutenção da Extinção - Art. 78 inciso IV da LPI (45) 05/03/2002 (73) Diebold, Incorporated (US) Em virtude da extinção publicada na RPI 2606 de 15-12-2020 e considerando ausência de manifestação dentro dos prazos legais, informo que cabe ser mantida a extinção da patente e seus certificados, conforme o disposto no artigo 12, da resolução 113/2013.</p>
(11) PI 9502095-0 B1	<p>Código 24.10 - Manutenção da Extinção - Art. 78 inciso IV da LPI (45) 26/12/2001 (73) Eaton Corporation (US) Em virtude da extinção publicada na RPI 2606 de 15-12-2020 e considerando ausência de manifestação dentro dos prazos legais, informo que cabe ser mantida a extinção da patente e seus certificados, conforme o disposto no artigo 12, da resolução 113/2013.</p>
(11) PI 9502156-6 B1	<p>Código 24.10 - Manutenção da Extinção - Art. 78 inciso IV da LPI (45) 16/11/1999 (73) Danieli & C. Officine Meccaniche SpA (IT) Em virtude da extinção publicada na RPI 2606 de 15-12-2020 e considerando ausência de manifestação dentro dos prazos legais, informo que cabe ser mantida a extinção da patente e seus certificados, conforme o disposto no artigo 12, da resolução 113/2013.</p>
(11) PI 9502170-1 B1	<p>Código 24.10 - Manutenção da Extinção - Art. 78 inciso IV da LPI (45) 02/10/2001 (73) Multibrás S/A Eletrodomésticos (BR/SP) Em virtude da extinção publicada na RPI 2606 de 15-12-2020 e considerando ausência de manifestação dentro dos prazos legais, informo que cabe ser mantida a extinção da patente e seus certificados, conforme o disposto no artigo 12, da resolução 113/2013.</p>
(11) PI 9502172-8 B1	<p>Código 24.10 - Manutenção da Extinção - Art. 78 inciso IV da LPI (45) 16/11/1999 (73) Filterwerk Mann & Hummel GmbH (DE)</p>

Em virtude da extinção publicada na RPI 2606 de 15-12-2020 e considerando ausência de manifestação dentro dos prazos legais, informo que cabe ser mantida a extinção da patente e seus certificados, conforme o disposto no artigo 12, da resolução 113/2013.

(11) PI 9502182-5 B1

Código 24.10 - Manutenção da Extinção - Art. 78 inciso IV da LPI

(45) 06/08/2002

(73) L'Oreal (FR)

Em virtude da extinção publicada na RPI 2606 de 15-12-2020 e considerando ausência de manifestação dentro dos prazos legais, informo que cabe ser mantida a extinção da patente e seus certificados, conforme o disposto no artigo 12, da resolução 113/2013.

(11) PI 9502184-1 B1

Código 24.10 - Manutenção da Extinção - Art. 78 inciso IV da LPI

(45) 06/08/2002

(73) L'Oreal (FR)

Em virtude da extinção publicada na RPI 2606 de 15-12-2020 e considerando ausência de manifestação dentro dos prazos legais, informo que cabe ser mantida a extinção da patente e seus certificados, conforme o disposto no artigo 12, da resolução 113/2013.

(11) PI 9502252-0 B1

Código 24.10 - Manutenção da Extinção - Art. 78 inciso IV da LPI

(45) 27/11/2001

(73) YKK Corporation (JP)

Em virtude da extinção publicada na RPI 2606 de 15-12-2020 e considerando ausência de manifestação dentro dos prazos legais, informo que cabe ser mantida a extinção da patente e seus certificados, conforme o disposto no artigo 12, da resolução 113/2013.

(11) PI 9502397-6 B1

Código 24.10 - Manutenção da Extinção - Art. 78 inciso IV da LPI

(45) 13/07/1999

(73) UNIPAC - Indústria e Comércio Ltda (BR/SP)

Em virtude da extinção publicada na RPI 2606 de 15-12-2020 e considerando ausência de manifestação dentro dos prazos legais, informo que cabe ser mantida a extinção da patente e seus certificados, conforme o disposto no artigo 12, da resolução 113/2013.

(11) PI 9502493-0 B1

Código 24.10 - Manutenção da Extinção - Art. 78 inciso IV da LPI

(45) 21/08/2001

(73) Sistemas Vitais - Equipamentos Biomédicos Ltda (BR/RS)

Em virtude da extinção publicada na RPI 2606 de 15-12-2020 e considerando ausência de manifestação dentro dos prazos legais, informo que cabe ser mantida a extinção da patente e seus certificados, conforme o disposto no

artigo 12, da resolução 113/2013.

(11) PI 9502500-6 B1

Código 24.10 - Manutenção da Extinção - Art. 78 inciso IV da LPI
(45) 16/04/2002

(73) Irausa Ingenieria, S.A. (ES)

Em virtude da extinção publicada na RPI 2606 de 15-12-2020 e considerando ausência de manifestação dentro dos prazos legais, informo que cabe ser mantida a extinção da patente e seus certificados, conforme o disposto no artigo 12, da resolução 113/2013.

(11) PI 9502510-3 B1

Código 24.10 - Manutenção da Extinção - Art. 78 inciso IV da LPI
(45) 24/11/1998

(73) Scania CV AB (SE)

Em virtude da extinção publicada na RPI 2606 de 15-12-2020 e considerando ausência de manifestação dentro dos prazos legais, informo que cabe ser mantida a extinção da patente e seus certificados, conforme o disposto no artigo 12, da resolução 113/2013.

(11) PI 9502513-8 B1

Código 24.10 - Manutenção da Extinção - Art. 78 inciso IV da LPI
(45) 29/12/1998

(73) Bobst SA (CH)

Em virtude da extinção publicada na RPI 2606 de 15-12-2020 e considerando ausência de manifestação dentro dos prazos legais, informo que cabe ser mantida a extinção da patente e seus certificados, conforme o disposto no artigo 12, da resolução 113/2013.

(11) PI 9502542-1 B1

Código 24.10 - Manutenção da Extinção - Art. 78 inciso IV da LPI
(45) 16/11/1999

(73) Georg Robel GMBH & Co. (DE)

Em virtude da extinção publicada na RPI 2606 de 15-12-2020 e considerando ausência de manifestação dentro dos prazos legais, informo que cabe ser mantida a extinção da patente e seus certificados, conforme o disposto no artigo 12, da resolução 113/2013.

(11) PI 9502545-6 B1

Código 24.10 - Manutenção da Extinção - Art. 78 inciso IV da LPI
(45) 02/10/2001

(73) Emerson Electric CO (US)

Em virtude da extinção publicada na RPI 2606 de 15-12-2020 e considerando ausência de manifestação dentro dos prazos legais, informo que cabe ser mantida a extinção da patente e seus certificados, conforme o disposto no artigo 12, da resolução 113/2013.

(11) PI 9502553-7 B1

Código 24.10 - Manutenção da Extinção - Art. 78 inciso IV da LPI

(45) 09/07/2002

(73) Truetzschler GMBH & CO. KG (DE)

Em virtude da extinção publicada na RPI 2606 de 15-12-2020 e considerando ausência de manifestação dentro dos prazos legais, informo que cabe ser mantida a extinção da patente e seus certificados, conforme o disposto no artigo 12, da resolução 113/2013.

(11) PI 9502560-0 B1

Código 24.10 - Manutenção da Extinção - Art. 78 inciso IV da LPI

(45) 25/01/2000

(73) Ak Steel Corporation (US)

Em virtude da extinção publicada na RPI 2606 de 15-12-2020 e considerando ausência de manifestação dentro dos prazos legais, informo que cabe ser mantida a extinção da patente e seus certificados, conforme o disposto no artigo 12, da resolução 113/2013.

(11) PI 9502570-7 B1

Código 24.10 - Manutenção da Extinção - Art. 78 inciso IV da LPI

(45) 07/08/2001

(73) Aluminium Pechiney (FR)

Em virtude da extinção publicada na RPI 2606 de 15-12-2020 e considerando ausência de manifestação dentro dos prazos legais, informo que cabe ser mantida a extinção da patente e seus certificados, conforme o disposto no artigo 12, da resolução 113/2013.

(11) PI 9502571-5 B1

Código 24.10 - Manutenção da Extinção - Art. 78 inciso IV da LPI

(45) 25/01/2000

(73) David John Instance (GB)

Em virtude da extinção publicada na RPI 2606 de 15-12-2020 e considerando ausência de manifestação dentro dos prazos legais, informo que cabe ser mantida a extinção da patente e seus certificados, conforme o disposto no artigo 12, da resolução 113/2013.

(11) PI 9502574-0 B1

Código 24.10 - Manutenção da Extinção - Art. 78 inciso IV da LPI

(45) 14/12/1999

(73) Sanyo ELeetric Co.Lt (JP)

Em virtude da extinção publicada na RPI 2606 de 15-12-2020 e considerando ausência de manifestação dentro dos prazos legais, informo que cabe ser mantida a extinção da patente e seus certificados, conforme o disposto no artigo 12, da resolução 113/2013.

(11) PI 9502575-8 B1

Código 24.10 - Manutenção da Extinção - Art. 78 inciso IV da LPI

(45) 05/02/2002

(73) Hutchinson (FR)

Em virtude da extinção publicada na RPI 2606 de 15-12-2020 e considerando

ausência de manifestação dentro dos prazos legais, informo que cabe ser mantida a extinção da patente e seus certificados, conforme o disposto no artigo 12, da resolução 113/2013.

(11) PI 9502577-4 B1

Código 24.10 - Manutenção da Extinção - Art. 78 inciso IV da LPI

(45) 05/03/2002

(73) Rhône-Poulenc Chimie (FR)

Em virtude da extinção publicada na RPI 2606 de 15-12-2020 e considerando ausência de manifestação dentro dos prazos legais, informo que cabe ser mantida a extinção da patente e seus certificados, conforme o disposto no artigo 12, da resolução 113/2013.

(11) PI 9502579-0 B1

Código 24.10 - Manutenção da Extinção - Art. 78 inciso IV da LPI

(45) 14/12/1999

(73) Xerox Corporation (US)

Em virtude da extinção publicada na RPI 2606 de 15-12-2020 e considerando ausência de manifestação dentro dos prazos legais, informo que cabe ser mantida a extinção da patente e seus certificados, conforme o disposto no artigo 12, da resolução 113/2013.

(11) PI 9502581-2 B1

Código 24.10 - Manutenção da Extinção - Art. 78 inciso IV da LPI

(45) 22/01/2002

(73) The Torrington Company (US)

Em virtude da extinção publicada na RPI 2606 de 15-12-2020 e considerando ausência de manifestação dentro dos prazos legais, informo que cabe ser mantida a extinção da patente e seus certificados, conforme o disposto no artigo 12, da resolução 113/2013.

(11) PI 9502588-0 B1

Código 24.10 - Manutenção da Extinção - Art. 78 inciso IV da LPI

(45) 15/10/2002

(73) Mannesmann Aktiengesellschaft (DE)

Em virtude da extinção publicada na RPI 2606 de 15-12-2020 e considerando ausência de manifestação dentro dos prazos legais, informo que cabe ser mantida a extinção da patente e seus certificados, conforme o disposto no artigo 12, da resolução 113/2013.

(11) PI 9502589-8 B1

Código 24.10 - Manutenção da Extinção - Art. 78 inciso IV da LPI

(45) 04/09/2001

(73) Otto Bock Orthopaedische Industrie Besitz - Und Verwaltungs Kommandit Gesellschaft (DE)

Em virtude da extinção publicada na RPI 2606 de 15-12-2020 e considerando ausência de manifestação dentro dos prazos legais, informo que cabe ser mantida a extinção da patente e seus certificados, conforme o disposto no

artigo 12, da resolução 113/2013.

(11) PI 9502592-8 B1

Código 24.10 - Manutenção da Extinção - Art. 78 inciso IV da LPI
(45) 17/09/2002

(73) Rohm And Haas Company (US)

Em virtude da extinção publicada na RPI 2606 de 15-12-2020 e considerando ausência de manifestação dentro dos prazos legais, informo que cabe ser mantida a extinção da patente e seus certificados, conforme o disposto no artigo 12, da resolução 113/2013.

(11) PI 9502595-2 B1

Código 24.10 - Manutenção da Extinção - Art. 78 inciso IV da LPI
(45) 14/12/1999

(73) Nippondenso Co., Ltd (JP)

Em virtude da extinção publicada na RPI 2606 de 15-12-2020 e considerando ausência de manifestação dentro dos prazos legais, informo que cabe ser mantida a extinção da patente e seus certificados, conforme o disposto no artigo 12, da resolução 113/2013.

(11) PI 9502596-0 B1

Código 24.10 - Manutenção da Extinção - Art. 78 inciso IV da LPI
(45) 25/01/2000

(73) Nippondenso Co., Ltd (JP)

Em virtude da extinção publicada na RPI 2606 de 15-12-2020 e considerando ausência de manifestação dentro dos prazos legais, informo que cabe ser mantida a extinção da patente e seus certificados, conforme o disposto no artigo 12, da resolução 113/2013.

(11) PI 9502597-9 B1

Código 24.10 - Manutenção da Extinção - Art. 78 inciso IV da LPI
(45) 14/12/1999

(73) Nippondenso Co., Ltd (JP)

Em virtude da extinção publicada na RPI 2606 de 15-12-2020 e considerando ausência de manifestação dentro dos prazos legais, informo que cabe ser mantida a extinção da patente e seus certificados, conforme o disposto no artigo 12, da resolução 113/2013.

(11) PI 9502598-7 B1

Código 24.10 - Manutenção da Extinção - Art. 78 inciso IV da LPI
(45) 19/10/1999

(73) Nippondenso Co., Ltd (JP)

Em virtude da extinção publicada na RPI 2606 de 15-12-2020 e considerando ausência de manifestação dentro dos prazos legais, informo que cabe ser mantida a extinção da patente e seus certificados, conforme o disposto no artigo 12, da resolução 113/2013.

(11) PI 9502606-1 B1

Código 24.10 - Manutenção da Extinção - Art. 78 inciso IV da LPI

(45) 23/07/2002

(73) Johnson & Johnson (US)

Em virtude da extinção publicada na RPI 2606 de 15-12-2020 e considerando ausência de manifestação dentro dos prazos legais, informo que cabe ser mantida a extinção da patente e seus certificados, conforme o disposto no artigo 12, da resolução 113/2013.

(11) PI 9502610-0 B1

Código 24.10 - Manutenção da Extinção - Art. 78 inciso IV da LPI

(45) 16/04/2002

(73) Degussa - Hüls Aktiengesellschaft (DE)

Em virtude da extinção publicada na RPI 2606 de 15-12-2020 e considerando ausência de manifestação dentro dos prazos legais, informo que cabe ser mantida a extinção da patente e seus certificados, conforme o disposto no artigo 12, da resolução 113/2013.

(11) PI 9502616-9 B1

Código 24.10 - Manutenção da Extinção - Art. 78 inciso IV da LPI

(45) 15/10/2002

(73) Cryovac, Inc. (US)

Em virtude da extinção publicada na RPI 2606 de 15-12-2020 e considerando ausência de manifestação dentro dos prazos legais, informo que cabe ser mantida a extinção da patente e seus certificados, conforme o disposto no artigo 12, da resolução 113/2013.

(11) PI 9502623-1 B1

Código 24.10 - Manutenção da Extinção - Art. 78 inciso IV da LPI

(45) 09/07/2002

(73) International Business Machines Corporation (US)

Em virtude da extinção publicada na RPI 2606 de 15-12-2020 e considerando ausência de manifestação dentro dos prazos legais, informo que cabe ser mantida a extinção da patente e seus certificados, conforme o disposto no artigo 12, da resolução 113/2013.

(11) PI 9502861-7 B1

Código 24.10 - Manutenção da Extinção - Art. 78 inciso IV da LPI

(45) 09/07/2002

(73) Ciba Specialty Chemicals Holding Inc. (CH) ; Ciba Spezialitätenchemie Holding AG (CH) ; Ciba Specialites Chimiques Holding SA (CH)

Em virtude da extinção publicada na RPI 2606 de 15-12-2020 e considerando ausência de manifestação dentro dos prazos legais, informo que cabe ser mantida a extinção da patente e seus certificados, conforme o disposto no artigo 12, da resolução 113/2013.

(11) PI 9503100-6 B1

Código 24.10 - Manutenção da Extinção - Art. 78 inciso IV da LPI

(45) 30/04/2002

(73) Sankyo Seisakusho Co. (JP) ; Eisai R & D Management Co., Ltd. (JP)

Em virtude da extinção publicada na RPI 2606 de 15-12-2020 e considerando ausência de manifestação dentro dos prazos legais, informo que cabe ser mantida a extinção da patente e seus certificados, conforme o disposto no artigo 12, da resolução 113/2013.

(11) PI 9503154-5 B1

Código 24.10 - Manutenção da Extinção - Art. 78 inciso IV da LPI

(45) 03/09/2002

(73) Pneumafil Corporation (US)

Em virtude da extinção publicada na RPI 2606 de 15-12-2020 e considerando ausência de manifestação dentro dos prazos legais, informo que cabe ser mantida a extinção da patente e seus certificados, conforme o disposto no artigo 12, da resolução 113/2013.

(11) PI 9503199-5 B1

Código 24.10 - Manutenção da Extinção - Art. 78 inciso IV da LPI

(45) 16/11/1999

(73) Calmar Inc. (US)

Em virtude da extinção publicada na RPI 2606 de 15-12-2020 e considerando ausência de manifestação dentro dos prazos legais, informo que cabe ser mantida a extinção da patente e seus certificados, conforme o disposto no artigo 12, da resolução 113/2013.

(11) PI 9503254-1 B1

Código 24.10 - Manutenção da Extinção - Art. 78 inciso IV da LPI

(45) 13/11/2001

(73) Carrier Corporation (US)

Em virtude da extinção publicada na RPI 2606 de 15-12-2020 e considerando ausência de manifestação dentro dos prazos legais, informo que cabe ser mantida a extinção da patente e seus certificados, conforme o disposto no artigo 12, da resolução 113/2013.

(11) PI 9503416-1 B1

Código 24.10 - Manutenção da Extinção - Art. 78 inciso IV da LPI

(45) 29/12/1998

(73) Deere & Company (US)

Em virtude da extinção publicada na RPI 2606 de 15-12-2020 e considerando ausência de manifestação dentro dos prazos legais, informo que cabe ser mantida a extinção da patente e seus certificados, conforme o disposto no artigo 12, da resolução 113/2013.

(11) PI 9503583-4 B1

Código 24.10 - Manutenção da Extinção - Art. 78 inciso IV da LPI

(45) 14/12/1999

(73) Carrier Corporation (US)

Em virtude da extinção publicada na RPI 2606 de 15-12-2020 e considerando ausência de manifestação dentro dos prazos legais, informo que cabe ser mantida a extinção da patente e seus certificados, conforme o disposto no

artigo 12, da resolução 113/2013.

(11) PI 9503717-9 B1

Código 24.10 - Manutenção da Extinção - Art. 78 inciso IV da LPI
(45) 06/08/2002

(73) Arco Chemical Technology, L.P. (US)

Em virtude da extinção publicada na RPI 2606 de 15-12-2020 e considerando ausência de manifestação dentro dos prazos legais, informo que cabe ser mantida a extinção da patente e seus certificados, conforme o disposto no artigo 12, da resolução 113/2013.

(11) PI 9503726-8 B1

Código 24.10 - Manutenção da Extinção - Art. 78 inciso IV da LPI
(45) 30/04/2002

(73) Elf Atochem S.A. (FR)

Em virtude da extinção publicada na RPI 2606 de 15-12-2020 e considerando ausência de manifestação dentro dos prazos legais, informo que cabe ser mantida a extinção da patente e seus certificados, conforme o disposto no artigo 12, da resolução 113/2013.

(11) PI 9503753-5 B1

Código 24.10 - Manutenção da Extinção - Art. 78 inciso IV da LPI
(45) 29/12/1998

(73) Protection Decoration Conditionnement Europe S/A (FR)

Em virtude da extinção publicada na RPI 2606 de 15-12-2020 e considerando ausência de manifestação dentro dos prazos legais, informo que cabe ser mantida a extinção da patente e seus certificados, conforme o disposto no artigo 12, da resolução 113/2013.

(11) PI 9503806-0 B1

Código 24.10 - Manutenção da Extinção - Art. 78 inciso IV da LPI
(45) 11/06/2002

(73) Sony Corporation (JP)

Em virtude da extinção publicada na RPI 2606 de 15-12-2020 e considerando ausência de manifestação dentro dos prazos legais, informo que cabe ser mantida a extinção da patente e seus certificados, conforme o disposto no artigo 12, da resolução 113/2013.

(11) PI 9503988-0 B1

Código 24.10 - Manutenção da Extinção - Art. 78 inciso IV da LPI
(45) 25/01/2000

(73) Carrier Corporation (US)

Em virtude da extinção publicada na RPI 2606 de 15-12-2020 e considerando ausência de manifestação dentro dos prazos legais, informo que cabe ser mantida a extinção da patente e seus certificados, conforme o disposto no artigo 12, da resolução 113/2013.

(11) PI 9503992-9 B1

Código 24.10 - Manutenção da Extinção - Art. 78 inciso IV da LPI

(45) 15/10/2002

(73) R. E. Hart Labs, Inc. (US)

Em virtude da extinção publicada na RPI 2606 de 15-12-2020 e considerando ausência de manifestação dentro dos prazos legais, informo que cabe ser mantida a extinção da patente e seus certificados, conforme o disposto no artigo 12, da resolução 113/2013.

(11) PI 9504012-9 B1

Código 24.10 - Manutenção da Extinção - Art. 78 inciso IV da LPI

(45) 15/10/2002

(73) Sanyo ELeCtric CO. LTD. (JP)

Em virtude da extinção publicada na RPI 2606 de 15-12-2020 e considerando ausência de manifestação dentro dos prazos legais, informo que cabe ser mantida a extinção da patente e seus certificados, conforme o disposto no artigo 12, da resolução 113/2013.

(11) PI 9504030-7 B1

Código 24.10 - Manutenção da Extinção - Art. 78 inciso IV da LPI

(45) 25/01/2000

(73) Motorola, Inc. (US)

Em virtude da extinção publicada na RPI 2606 de 15-12-2020 e considerando ausência de manifestação dentro dos prazos legais, informo que cabe ser mantida a extinção da patente e seus certificados, conforme o disposto no artigo 12, da resolução 113/2013.

(11) PI 9504167-2 B1

Código 24.10 - Manutenção da Extinção - Art. 78 inciso IV da LPI

(45) 20/08/2002

(73) Focke & CO. (GMBH & CO) (DE)

Em virtude da extinção publicada na RPI 2606 de 15-12-2020 e considerando ausência de manifestação dentro dos prazos legais, informo que cabe ser mantida a extinção da patente e seus certificados, conforme o disposto no artigo 12, da resolução 113/2013.

(11) PI 9504220-2 B1

Código 24.10 - Manutenção da Extinção - Art. 78 inciso IV da LPI

(45) 16/04/2002

(73) EMS-Patent AG (CH)

Em virtude da extinção publicada na RPI 2606 de 15-12-2020 e considerando ausência de manifestação dentro dos prazos legais, informo que cabe ser mantida a extinção da patente e seus certificados, conforme o disposto no artigo 12, da resolução 113/2013.

(11) PI 9504308-0 B1

Código 24.10 - Manutenção da Extinção - Art. 78 inciso IV da LPI

(45) 22/01/2002

(73) Sanyo Electric CO. LTD. (JP)

Em virtude da extinção publicada na RPI 2606 de 15-12-2020 e considerando

ausência de manifestação dentro dos prazos legais, informo que cabe ser mantida a extinção da patente e seus certificados, conforme o disposto no artigo 12, da resolução 113/2013.

(11) PI 9504349-7 B1

Código 24.10 - Manutenção da Extinção - Art. 78 inciso IV da LPI

(45) 24/08/1999

(73) Mabe Hortolândia Eletrodomésticos Ltda. (BR/SP)

Em virtude da extinção publicada na RPI 2606 de 15-12-2020 e considerando ausência de manifestação dentro dos prazos legais, informo que cabe ser mantida a extinção da patente e seus certificados, conforme o disposto no artigo 12, da resolução 113/2013.

(11) PI 9504352-7 B1

Código 24.10 - Manutenção da Extinção - Art. 78 inciso IV da LPI

(45) 05/02/2002

(73) Kadant Lamort (FR)

Em virtude da extinção publicada na RPI 2606 de 15-12-2020 e considerando ausência de manifestação dentro dos prazos legais, informo que cabe ser mantida a extinção da patente e seus certificados, conforme o disposto no artigo 12, da resolução 113/2013.

(11) PI 9504362-4 B1

Código 24.10 - Manutenção da Extinção - Art. 78 inciso IV da LPI

(45) 20/08/2002

(73) Solvay (BE)

Em virtude da extinção publicada na RPI 2606 de 15-12-2020 e considerando ausência de manifestação dentro dos prazos legais, informo que cabe ser mantida a extinção da patente e seus certificados, conforme o disposto no artigo 12, da resolução 113/2013.

(11) PI 9504378-0 B1

Código 24.10 - Manutenção da Extinção - Art. 78 inciso IV da LPI

(45) 15/10/2002

(73) Owens-Brockway Glass Container Inc. (US)

Em virtude da extinção publicada na RPI 2606 de 15-12-2020 e considerando ausência de manifestação dentro dos prazos legais, informo que cabe ser mantida a extinção da patente e seus certificados, conforme o disposto no artigo 12, da resolução 113/2013.

(11) PI 9504414-0 B1

Código 24.10 - Manutenção da Extinção - Art. 78 inciso IV da LPI

(45) 05/03/2002

(73) Schneider Electric Industries SAS (FR)

Em virtude da extinção publicada na RPI 2606 de 15-12-2020 e considerando ausência de manifestação dentro dos prazos legais, informo que cabe ser mantida a extinção da patente e seus certificados, conforme o disposto no artigo 12, da resolução 113/2013.

(11) PI 9504423-0 B1	Código 24.10 - Manutenção da Extinção - Art. 78 inciso IV da LPI (45) 20/08/2002 (73) Tate & Lyle Technology Limited (GB) Em virtude da extinção publicada na RPI 2606 de 15-12-2020 e considerando ausência de manifestação dentro dos prazos legais, informo que cabe ser mantida a extinção da patente e seus certificados, conforme o disposto no artigo 12, da resolução 113/2013.
(11) PI 9504432-9 B1	Código 24.10 - Manutenção da Extinção - Art. 78 inciso IV da LPI (45) 02/10/2001 (73) The Goodyear Tire & Rubber Company (US) Em virtude da extinção publicada na RPI 2606 de 15-12-2020 e considerando ausência de manifestação dentro dos prazos legais, informo que cabe ser mantida a extinção da patente e seus certificados, conforme o disposto no artigo 12, da resolução 113/2013.
(11) PI 9504449-3 B1	Código 24.10 - Manutenção da Extinção - Art. 78 inciso IV da LPI (45) 23/07/2002 (73) Cryovac, Inc. (US) Em virtude da extinção publicada na RPI 2606 de 15-12-2020 e considerando ausência de manifestação dentro dos prazos legais, informo que cabe ser mantida a extinção da patente e seus certificados, conforme o disposto no artigo 12, da resolução 113/2013.
(11) PI 9504545-7 B1	Código 24.10 - Manutenção da Extinção - Art. 78 inciso IV da LPI (45) 25/01/2000 (73) Amsted Industries Incorporated (US) Em virtude da extinção publicada na RPI 2606 de 15-12-2020 e considerando ausência de manifestação dentro dos prazos legais, informo que cabe ser mantida a extinção da patente e seus certificados, conforme o disposto no artigo 12, da resolução 113/2013.
(11) PI 9504588-0 B1	Código 24.10 - Manutenção da Extinção - Art. 78 inciso IV da LPI (45) 19/03/2002 (73) Sediver Societe Europeenne D'Isolateurs En Verre Et Composite (FR) Em virtude da extinção publicada na RPI 2606 de 15-12-2020 e considerando ausência de manifestação dentro dos prazos legais, informo que cabe ser mantida a extinção da patente e seus certificados, conforme o disposto no artigo 12, da resolução 113/2013.
(11) PI 9504723-9 B1	Código 24.10 - Manutenção da Extinção - Art. 78 inciso IV da LPI (45) 24/08/1999

(73) Powermatic Comercial Ltda (BR/SP)

Em virtude da extinção publicada na RPI 2606 de 15-12-2020 e considerando ausência de manifestação dentro dos prazos legais, informo que cabe ser mantida a extinção da patente e seus certificados, conforme o disposto no artigo 12, da resolução 113/2013.

(11) PI 9504777-8 B1

Código 24.10 - Manutenção da Extinção - Art. 78 inciso IV da LPI

(45) 05/02/2002

(73) Atoma Roltra S.p.A (IT)

Em virtude da extinção publicada na RPI 2606 de 15-12-2020 e considerando ausência de manifestação dentro dos prazos legais, informo que cabe ser mantida a extinção da patente e seus certificados, conforme o disposto no artigo 12, da resolução 113/2013.

(11) PI 9504893-6 B1

Código 24.10 - Manutenção da Extinção - Art. 78 inciso IV da LPI

(45) 17/09/2002

(73) Robert Bosch Limitada (BR/SP)

Em virtude da extinção publicada na RPI 2606 de 15-12-2020 e considerando ausência de manifestação dentro dos prazos legais, informo que cabe ser mantida a extinção da patente e seus certificados, conforme o disposto no artigo 12, da resolução 113/2013.

(11) PI 9505172-4 B1

Código 24.10 - Manutenção da Extinção - Art. 78 inciso IV da LPI

(45) 03/09/2002

(73) INVISTA Technologies S.à.r.l. (CH)

Em virtude da extinção publicada na RPI 2606 de 15-12-2020 e considerando ausência de manifestação dentro dos prazos legais, informo que cabe ser mantida a extinção da patente e seus certificados, conforme o disposto no artigo 12, da resolução 113/2013.

(11) PI 9505179-1 B1

Código 24.10 - Manutenção da Extinção - Art. 78 inciso IV da LPI

(45) 25/01/2000

(73) Cannon-Muskegon Corporation (US)

Em virtude da extinção publicada na RPI 2606 de 15-12-2020 e considerando ausência de manifestação dentro dos prazos legais, informo que cabe ser mantida a extinção da patente e seus certificados, conforme o disposto no artigo 12, da resolução 113/2013.

(11) PI 9505192-9 B1

Código 24.10 - Manutenção da Extinção - Art. 78 inciso IV da LPI

(45) 30/04/2002

(73) Windmoeller & Hoelscher (DE)

Em virtude da extinção publicada na RPI 2606 de 15-12-2020 e considerando ausência de manifestação dentro dos prazos legais, informo que cabe ser

mantida a extinção da patente e seus certificados, conforme o disposto no artigo 12, da resolução 113/2013.

(11) PI 9505325-5 B1

Código 24.10 - Manutenção da Extinção - Art. 78 inciso IV da LPI

(45) 23/07/2002

(73) Sanyo Electric CO., LTD. (JP)

Em virtude da extinção publicada na RPI 2606 de 15-12-2020 e considerando ausência de manifestação dentro dos prazos legais, informo que cabe ser mantida a extinção da patente e seus certificados, conforme o disposto no artigo 12, da resolução 113/2013.

(11) PI 9505564-9 B1

Código 24.10 - Manutenção da Extinção - Art. 78 inciso IV da LPI

(45) 18/09/2001

(73) Rohm and Haas Company (US)

Em virtude da extinção publicada na RPI 2606 de 15-12-2020 e considerando ausência de manifestação dentro dos prazos legais, informo que cabe ser mantida a extinção da patente e seus certificados, conforme o disposto no artigo 12, da resolução 113/2013.

(11) PI 9505614-9 B1

Código 24.10 - Manutenção da Extinção - Art. 78 inciso IV da LPI

(45) 20/08/2002

(73) Showa Shell Sekiyu K.K. (JP)

Em virtude da extinção publicada na RPI 2606 de 15-12-2020 e considerando ausência de manifestação dentro dos prazos legais, informo que cabe ser mantida a extinção da patente e seus certificados, conforme o disposto no artigo 12, da resolução 113/2013.

(11) PI 9505638-6 B1

Código 24.10 - Manutenção da Extinção - Art. 78 inciso IV da LPI

(45) 06/08/2002

(73) Ericsson GE Mobile Communications Inc. (US)

Em virtude da extinção publicada na RPI 2606 de 15-12-2020 e considerando ausência de manifestação dentro dos prazos legais, informo que cabe ser mantida a extinção da patente e seus certificados, conforme o disposto no artigo 12, da resolução 113/2013.

(11) PI 9505640-8 B1

Código 24.10 - Manutenção da Extinção - Art. 78 inciso IV da LPI

(45) 02/04/2002

(73) Ericsson GE Mobile Communications Inc. (US)

Em virtude da extinção publicada na RPI 2606 de 15-12-2020 e considerando ausência de manifestação dentro dos prazos legais, informo que cabe ser mantida a extinção da patente e seus certificados, conforme o disposto no artigo 12, da resolução 113/2013.

-
- (11) PI 9505647-5 B1** Código 24.10 - Manutenção da Extinção - Art. 78 inciso IV da LPI
(45) 11/06/2002
(73) The Coca Cola Company (US)
Em virtude da extinção publicada na RPI 2606 de 15-12-2020 e considerando ausência de manifestação dentro dos prazos legais, informo que cabe ser mantida a extinção da patente e seus certificados, conforme o disposto no artigo 12, da resolução 113/2013.
-
- (11) PI 9505722-6 B1** Código 24.10 - Manutenção da Extinção - Art. 78 inciso IV da LPI
(45) 04/09/2001
(73) Galata Chemicals GmbH (DE)
Em virtude da extinção publicada na RPI 2606 de 15-12-2020 e considerando ausência de manifestação dentro dos prazos legais, informo que cabe ser mantida a extinção da patente e seus certificados, conforme o disposto no artigo 12, da resolução 113/2013.
-
- (11) PI 9505748-0 B1** Código 24.10 - Manutenção da Extinção - Art. 78 inciso IV da LPI
(45) 15/10/2002
(73) Xerox Corporation (US)
Em virtude da extinção publicada na RPI 2606 de 15-12-2020 e considerando ausência de manifestação dentro dos prazos legais, informo que cabe ser mantida a extinção da patente e seus certificados, conforme o disposto no artigo 12, da resolução 113/2013.
-
- (11) PI 9505771-4 B1** Código 24.10 - Manutenção da Extinção - Art. 78 inciso IV da LPI
(45) 03/09/2002
(73) Astra Aktiebolag (SE)
Em virtude da extinção publicada na RPI 2606 de 15-12-2020 e considerando ausência de manifestação dentro dos prazos legais, informo que cabe ser mantida a extinção da patente e seus certificados, conforme o disposto no artigo 12, da resolução 113/2013.
-
- (11) PI 9505814-1 B1** Código 24.10 - Manutenção da Extinção - Art. 78 inciso IV da LPI
(45) 30/04/2002
(73) Compagnie Générale Des Etablissements Michelin - Michelin & Cie (FR)
Em virtude da extinção publicada na RPI 2606 de 15-12-2020 e considerando ausência de manifestação dentro dos prazos legais, informo que cabe ser mantida a extinção da patente e seus certificados, conforme o disposto no artigo 12, da resolução 113/2013.
-
- (11) PI 9505825-7 B1** Código 24.10 - Manutenção da Extinção - Art. 78 inciso IV da LPI
(45) 04/09/2001
(73) Michelin Recherche ET Technique S.A. (CH)

Em virtude da extinção publicada na RPI 2606 de 15-12-2020 e considerando ausência de manifestação dentro dos prazos legais, informo que cabe ser mantida a extinção da patente e seus certificados, conforme o disposto no artigo 12, da resolução 113/2013.

(11) PI 9505835-4 B1

Código 24.10 - Manutenção da Extinção - Art. 78 inciso IV da LPI

(45) 03/09/2002

(73) Honda Giken Kogyo Kabushiki Kaisha (Honda Motor CO. LTD.) (JP)

Em virtude da extinção publicada na RPI 2606 de 15-12-2020 e considerando ausência de manifestação dentro dos prazos legais, informo que cabe ser mantida a extinção da patente e seus certificados, conforme o disposto no artigo 12, da resolução 113/2013.

(11) PI 9505837-0 B1

Código 24.10 - Manutenção da Extinção - Art. 78 inciso IV da LPI

(45) 26/12/2001

(73) Ciba Specialty Chemicals Water Treatments Limited (GB)

Em virtude da extinção publicada na RPI 2606 de 15-12-2020 e considerando ausência de manifestação dentro dos prazos legais, informo que cabe ser mantida a extinção da patente e seus certificados, conforme o disposto no artigo 12, da resolução 113/2013.

(11) PI 9505846-0 B1

Código 24.10 - Manutenção da Extinção - Art. 78 inciso IV da LPI

(45) 03/09/2002

(73) Telefonaktiebolaget L M Ericsson (SE)

Em virtude da extinção publicada na RPI 2606 de 15-12-2020 e considerando ausência de manifestação dentro dos prazos legais, informo que cabe ser mantida a extinção da patente e seus certificados, conforme o disposto no artigo 12, da resolução 113/2013.

(11) PI 9505848-6 B1

Código 24.10 - Manutenção da Extinção - Art. 78 inciso IV da LPI

(45) 05/02/2002

(73) Citizen Watch Co., Ltd. (JP) ; New Japan Radio Co., Ltd. (JP)

Em virtude da extinção publicada na RPI 2606 de 15-12-2020 e considerando ausência de manifestação dentro dos prazos legais, informo que cabe ser mantida a extinção da patente e seus certificados, conforme o disposto no artigo 12, da resolução 113/2013.

(11) PI 9505857-5 B1

Código 24.10 - Manutenção da Extinção - Art. 78 inciso IV da LPI

(45) 03/09/2002

(73) Motorola Limited (GB)

Em virtude da extinção publicada na RPI 2606 de 15-12-2020 e considerando ausência de manifestação dentro dos prazos legais, informo que cabe ser mantida a extinção da patente e seus certificados, conforme o disposto no

artigo 12, da resolução 113/2013.

(11) PI 9505874-5 B1

Código 24.10 - Manutenção da Extinção - Art. 78 inciso IV da LPI
(45) 05/03/2002

(73) Philip Morris Products, Inc. (US)

Em virtude da extinção publicada na RPI 2606 de 15-12-2020 e considerando ausência de manifestação dentro dos prazos legais, informo que cabe ser mantida a extinção da patente e seus certificados, conforme o disposto no artigo 12, da resolução 113/2013.

(11) PI 9505967-9 B1

Código 24.10 - Manutenção da Extinção - Art. 78 inciso IV da LPI
(45) 22/01/2002

(73) Ali S.p.A - Carpigiani Group (IT)

Em virtude da extinção publicada na RPI 2606 de 15-12-2020 e considerando ausência de manifestação dentro dos prazos legais, informo que cabe ser mantida a extinção da patente e seus certificados, conforme o disposto no artigo 12, da resolução 113/2013.

(11) PI 9506023-5 B1

Código 24.10 - Manutenção da Extinção - Art. 78 inciso IV da LPI
(45) 05/02/2002

(73) Montell Technology Company B.V. (NL)

Em virtude da extinção publicada na RPI 2606 de 15-12-2020 e considerando ausência de manifestação dentro dos prazos legais, informo que cabe ser mantida a extinção da patente e seus certificados, conforme o disposto no artigo 12, da resolução 113/2013.

(11) PI 9506049-9 B1

Código 24.10 - Manutenção da Extinção - Art. 78 inciso IV da LPI
(45) 30/04/2002

(73) Qualcomm Incorporated (US)

Em virtude da extinção publicada na RPI 2606 de 15-12-2020 e considerando ausência de manifestação dentro dos prazos legais, informo que cabe ser mantida a extinção da patente e seus certificados, conforme o disposto no artigo 12, da resolução 113/2013.

(11) PI 9506144-4 B1

Código 24.10 - Manutenção da Extinção - Art. 78 inciso IV da LPI
(45) 30/04/2002

(73) Elkem Aluminium Ans (NO)

Em virtude da extinção publicada na RPI 2606 de 15-12-2020 e considerando ausência de manifestação dentro dos prazos legais, informo que cabe ser mantida a extinção da patente e seus certificados, conforme o disposto no artigo 12, da resolução 113/2013.

(11) PI 9506145-2 B1

Código 24.10 - Manutenção da Extinção - Art. 78 inciso IV da LPI

(45) 19/03/2002

(73) Panduit Corp. (US)

Em virtude da extinção publicada na RPI 2606 de 15-12-2020 e considerando ausência de manifestação dentro dos prazos legais, informo que cabe ser mantida a extinção da patente e seus certificados, conforme o disposto no artigo 12, da resolução 113/2013.

(11) PI 9506146-0 B1

Código 24.10 - Manutenção da Extinção - Art. 78 inciso IV da LPI

(45) 19/03/2002

(73) Panduit Corp. (US)

Em virtude da extinção publicada na RPI 2606 de 15-12-2020 e considerando ausência de manifestação dentro dos prazos legais, informo que cabe ser mantida a extinção da patente e seus certificados, conforme o disposto no artigo 12, da resolução 113/2013.

(11) PI 9506154-1 B1

Código 24.10 - Manutenção da Extinção - Art. 78 inciso IV da LPI

(45) 05/02/2002

(73) Koninklijke Philips Electronics N.V (NL)

Em virtude da extinção publicada na RPI 2606 de 15-12-2020 e considerando ausência de manifestação dentro dos prazos legais, informo que cabe ser mantida a extinção da patente e seus certificados, conforme o disposto no artigo 12, da resolução 113/2013.

(11) PI 9506192-4 B1

Código 24.10 - Manutenção da Extinção - Art. 78 inciso IV da LPI

(45) 02/04/2002

(73) Andritz Sprout-Bauer, Inc. (US)

Em virtude da extinção publicada na RPI 2606 de 15-12-2020 e considerando ausência de manifestação dentro dos prazos legais, informo que cabe ser mantida a extinção da patente e seus certificados, conforme o disposto no artigo 12, da resolução 113/2013.

(11) PI 9506201-7 B1

Código 24.10 - Manutenção da Extinção - Art. 78 inciso IV da LPI

(45) 21/08/2001

(73) Buehler AG (CH)

Em virtude da extinção publicada na RPI 2606 de 15-12-2020 e considerando ausência de manifestação dentro dos prazos legais, informo que cabe ser mantida a extinção da patente e seus certificados, conforme o disposto no artigo 12, da resolução 113/2013.

(11) PI 9506212-2 B1

Código 24.10 - Manutenção da Extinção - Art. 78 inciso IV da LPI

(45) 19/10/1999

(73) Robert Boch GMBH (DE)

Em virtude da extinção publicada na RPI 2606 de 15-12-2020 e considerando

ausência de manifestação dentro dos prazos legais, informo que cabe ser mantida a extinção da patente e seus certificados, conforme o disposto no artigo 12, da resolução 113/2013.

(11) PI 9506216-5 B1

Código 24.10 - Manutenção da Extinção - Art. 78 inciso IV da LPI

(45) 29/10/2002

(73) The Furukawa Electric CO., LTD. (JP)

Em virtude da extinção publicada na RPI 2606 de 15-12-2020 e considerando ausência de manifestação dentro dos prazos legais, informo que cabe ser mantida a extinção da patente e seus certificados, conforme o disposto no artigo 12, da resolução 113/2013.

(11) PI 9506220-3 B1

Código 24.10 - Manutenção da Extinção - Art. 78 inciso IV da LPI

(45) 10/08/1999

(73) Riverwood International Corporation (US)

Em virtude da extinção publicada na RPI 2606 de 15-12-2020 e considerando ausência de manifestação dentro dos prazos legais, informo que cabe ser mantida a extinção da patente e seus certificados, conforme o disposto no artigo 12, da resolução 113/2013.

(11) PI 9506222-0 B1

Código 24.10 - Manutenção da Extinção - Art. 78 inciso IV da LPI

(45) 05/03/2002

(73) Voith Fabrics Shreveport, Inc. (US)

Em virtude da extinção publicada na RPI 2606 de 15-12-2020 e considerando ausência de manifestação dentro dos prazos legais, informo que cabe ser mantida a extinção da patente e seus certificados, conforme o disposto no artigo 12, da resolução 113/2013.

(11) PI 9506231-9 B1

Código 24.10 - Manutenção da Extinção - Art. 78 inciso IV da LPI

(45) 02/04/2002

(73) TRW Occupant Restraint Systems GmbH (DE)

Em virtude da extinção publicada na RPI 2606 de 15-12-2020 e considerando ausência de manifestação dentro dos prazos legais, informo que cabe ser mantida a extinção da patente e seus certificados, conforme o disposto no artigo 12, da resolução 113/2013.

(11) PI 9506238-6 B1

Código 24.10 - Manutenção da Extinção - Art. 78 inciso IV da LPI

(45) 13/07/1999

(73) Kerr-McGee Chemical LLC (US)

Em virtude da extinção publicada na RPI 2606 de 15-12-2020 e considerando ausência de manifestação dentro dos prazos legais, informo que cabe ser mantida a extinção da patente e seus certificados, conforme o disposto no artigo 12, da resolução 113/2013.

(11) PI 9506252-1 B1 Código 24.10 - Manutenção da Extinção - Art. 78 inciso IV da LPI
 (45) 29/10/2002
 (73) Baxter International Inc. (US)
 Em virtude da extinção publicada na RPI 2606 de 15-12-2020 e considerando ausência de manifestação dentro dos prazos legais, informo que cabe ser mantida a extinção da patente e seus certificados, conforme o disposto no artigo 12, da resolução 113/2013.

(11) PI 9506276-9 B1 Código 24.10 - Manutenção da Extinção - Art. 78 inciso IV da LPI
 (45) 15/10/2002
 (73) Qualcomm Incorporated (US)
 Em virtude da extinção publicada na RPI 2606 de 15-12-2020 e considerando ausência de manifestação dentro dos prazos legais, informo que cabe ser mantida a extinção da patente e seus certificados, conforme o disposto no artigo 12, da resolução 113/2013.

(11) PI 9506305-6 B1 Código 24.10 - Manutenção da Extinção - Art. 78 inciso IV da LPI
 (45) 17/09/2002
 (73) Saitec S.R.L. (IT)
 Em virtude da extinção publicada na RPI 2606 de 15-12-2020 e considerando ausência de manifestação dentro dos prazos legais, informo que cabe ser mantida a extinção da patente e seus certificados, conforme o disposto no artigo 12, da resolução 113/2013.

(11) PI 9506341-2 B1 Código 24.10 - Manutenção da Extinção - Art. 78 inciso IV da LPI
 (45) 02/05/2000
 (73) Robert Bosch GmbH (DE)
 Em virtude da extinção publicada na RPI 2606 de 15-12-2020 e considerando ausência de manifestação dentro dos prazos legais, informo que cabe ser mantida a extinção da patente e seus certificados, conforme o disposto no artigo 12, da resolução 113/2013.

(11) PI 9506343-9 B1 Código 24.10 - Manutenção da Extinção - Art. 78 inciso IV da LPI
 (45) 02/04/2002
 (73) Omi Kogyo Co.,Ltd. (JP)
 Em virtude da extinção publicada na RPI 2606 de 15-12-2020 e considerando ausência de manifestação dentro dos prazos legais, informo que cabe ser mantida a extinção da patente e seus certificados, conforme o disposto no artigo 12, da resolução 113/2013.

(11) PI 9506376-5 B1 Código 24.10 - Manutenção da Extinção - Art. 78 inciso IV da LPI
 (45) 06/08/2002

(73) Kikuchi Kogyo CO., LTD. (JP)

Em virtude da extinção publicada na RPI 2606 de 15-12-2020 e considerando ausência de manifestação dentro dos prazos legais, informo que cabe ser mantida a extinção da patente e seus certificados, conforme o disposto no artigo 12, da resolução 113/2013.

(11) PI 9506391-9 B1

Código 24.10 - Manutenção da Extinção - Art. 78 inciso IV da LPI

(45) 30/04/2002

(73) Nexans France (FR)

Em virtude da extinção publicada na RPI 2606 de 15-12-2020 e considerando ausência de manifestação dentro dos prazos legais, informo que cabe ser mantida a extinção da patente e seus certificados, conforme o disposto no artigo 12, da resolução 113/2013.

(11) PI 9506408-7 B1

Código 24.10 - Manutenção da Extinção - Art. 78 inciso IV da LPI

(45) 20/08/2002

(73) Eriez Manufacturing Company (US)

Em virtude da extinção publicada na RPI 2606 de 15-12-2020 e considerando ausência de manifestação dentro dos prazos legais, informo que cabe ser mantida a extinção da patente e seus certificados, conforme o disposto no artigo 12, da resolução 113/2013.

(11) PI 9506412-5 B1

Código 24.10 - Manutenção da Extinção - Art. 78 inciso IV da LPI

(45) 28/05/2002

(73) Saint-Gobain Vitrage (FR)

Em virtude da extinção publicada na RPI 2606 de 15-12-2020 e considerando ausência de manifestação dentro dos prazos legais, informo que cabe ser mantida a extinção da patente e seus certificados, conforme o disposto no artigo 12, da resolução 113/2013.

(11) PI 9506431-1 B1

Código 24.10 - Manutenção da Extinção - Art. 78 inciso IV da LPI

(45) 24/08/1999

(73) Alliedsignal Europe Services Techniques (FR)

Em virtude da extinção publicada na RPI 2606 de 15-12-2020 e considerando ausência de manifestação dentro dos prazos legais, informo que cabe ser mantida a extinção da patente e seus certificados, conforme o disposto no artigo 12, da resolução 113/2013.

(11) PI 9506463-0 B1

Código 24.10 - Manutenção da Extinção - Art. 78 inciso IV da LPI

(45) 14/12/1999

(73) Lancer Corporation (US)

Em virtude da extinção publicada na RPI 2606 de 15-12-2020 e considerando ausência de manifestação dentro dos prazos legais, informo que cabe ser

mantida a extinção da patente e seus certificados, conforme o disposto no artigo 12, da resolução 113/2013.

(11) PI 9506467-2 B1

Código 24.10 - Manutenção da Extinção - Art. 78 inciso IV da LPI
(45) 19/03/2002
(73) Thomson Television Components France (FR)

Em virtude da extinção publicada na RPI 2606 de 15-12-2020 e considerando ausência de manifestação dentro dos prazos legais, informo que cabe ser mantida a extinção da patente e seus certificados, conforme o disposto no artigo 12, da resolução 113/2013.

(11) PI 9506486-9 B1

Código 24.10 - Manutenção da Extinção - Art. 78 inciso IV da LPI
(45) 18/09/2001
(73) Scientific Utilization, INC. (US)

Em virtude da extinção publicada na RPI 2606 de 15-12-2020 e considerando ausência de manifestação dentro dos prazos legais, informo que cabe ser mantida a extinção da patente e seus certificados, conforme o disposto no artigo 12, da resolução 113/2013.

(11) PI 9506489-3 B1

Código 24.10 - Manutenção da Extinção - Art. 78 inciso IV da LPI
(45) 30/04/2002
(73) Danaklon A/S (DK)

Em virtude da extinção publicada na RPI 2606 de 15-12-2020 e considerando ausência de manifestação dentro dos prazos legais, informo que cabe ser mantida a extinção da patente e seus certificados, conforme o disposto no artigo 12, da resolução 113/2013.

(11) PI 9506507-5 B1

Código 24.10 - Manutenção da Extinção - Art. 78 inciso IV da LPI
(45) 06/08/2002
(73) Laboratoires Des Produits Ethiques Ethypharm (FR)

Em virtude da extinção publicada na RPI 2606 de 15-12-2020 e considerando ausência de manifestação dentro dos prazos legais, informo que cabe ser mantida a extinção da patente e seus certificados, conforme o disposto no artigo 12, da resolução 113/2013.

(11) PI 9506523-7 B1

Código 24.10 - Manutenção da Extinção - Art. 78 inciso IV da LPI
(45) 05/02/2002
(73) Rehrig International INC (US)

Em virtude da extinção publicada na RPI 2606 de 15-12-2020 e considerando ausência de manifestação dentro dos prazos legais, informo que cabe ser mantida a extinção da patente e seus certificados, conforme o disposto no artigo 12, da resolução 113/2013.

(11) PI 9506541-5 B1	<p>Código 24.10 - Manutenção da Extinção - Art. 78 inciso IV da LPI (45) 30/04/2002 (73) Roberto Bosch GmbH (DE)</p> <p>Em virtude da extinção publicada na RPI 2606 de 15-12-2020 e considerando ausência de manifestação dentro dos prazos legais, informo que cabe ser mantida a extinção da patente e seus certificados, conforme o disposto no artigo 12, da resolução 113/2013.</p>
(11) PI 9506565-2 B1	<p>Código 24.10 - Manutenção da Extinção - Art. 78 inciso IV da LPI (45) 30/04/2002 (73) Telefonaktiebolaget L M Ericsson (SE)</p> <p>Em virtude da extinção publicada na RPI 2606 de 15-12-2020 e considerando ausência de manifestação dentro dos prazos legais, informo que cabe ser mantida a extinção da patente e seus certificados, conforme o disposto no artigo 12, da resolução 113/2013.</p>
(11) PI 9506568-7 B1	<p>Código 24.10 - Manutenção da Extinção - Art. 78 inciso IV da LPI (45) 19/10/1999 (73) Nippondenso Co., Ltd (JP)</p> <p>Em virtude da extinção publicada na RPI 2606 de 15-12-2020 e considerando ausência de manifestação dentro dos prazos legais, informo que cabe ser mantida a extinção da patente e seus certificados, conforme o disposto no artigo 12, da resolução 113/2013.</p>
(11) PI 9506576-8 B1	<p>Código 24.10 - Manutenção da Extinção - Art. 78 inciso IV da LPI (45) 25/01/2000 (73) Beloit Technologies, Inc (US)</p> <p>Em virtude da extinção publicada na RPI 2606 de 15-12-2020 e considerando ausência de manifestação dentro dos prazos legais, informo que cabe ser mantida a extinção da patente e seus certificados, conforme o disposto no artigo 12, da resolução 113/2013.</p>
(11) PI 9506580-6 B1	<p>Código 24.10 - Manutenção da Extinção - Art. 78 inciso IV da LPI (45) 20/08/2002 (73) Solutia Inc. (US)</p> <p>Em virtude da extinção publicada na RPI 2606 de 15-12-2020 e considerando ausência de manifestação dentro dos prazos legais, informo que cabe ser mantida a extinção da patente e seus certificados, conforme o disposto no artigo 12, da resolução 113/2013.</p>
(11) PI 9506600-4 B1	<p>Código 24.10 - Manutenção da Extinção - Art. 78 inciso IV da LPI (45) 22/01/2002 (73) Athenry Enterprises Limited (HK)</p>

Em virtude da extinção publicada na RPI 2606 de 15-12-2020 e considerando ausência de manifestação dentro dos prazos legais, informo que cabe ser mantida a extinção da patente e seus certificados, conforme o disposto no artigo 12, da resolução 113/2013.

(11) PI 9506601-2 B1

Código 24.10 - Manutenção da Extinção - Art. 78 inciso IV da LPI

(45) 19/03/2002

(73) Minnesota Mining and Manufacturing Company (US)

Em virtude da extinção publicada na RPI 2606 de 15-12-2020 e considerando ausência de manifestação dentro dos prazos legais, informo que cabe ser mantida a extinção da patente e seus certificados, conforme o disposto no artigo 12, da resolução 113/2013.

(11) PI 9506613-6 B1

Código 24.10 - Manutenção da Extinção - Art. 78 inciso IV da LPI

(45) 22/01/2002

(73) Bayer Aktiengesellschaft (DE)

Em virtude da extinção publicada na RPI 2606 de 15-12-2020 e considerando ausência de manifestação dentro dos prazos legais, informo que cabe ser mantida a extinção da patente e seus certificados, conforme o disposto no artigo 12, da resolução 113/2013.

(11) PI 9506614-4 B1

Código 24.10 - Manutenção da Extinção - Art. 78 inciso IV da LPI

(45) 08/01/2002

(73) Powis Parker INC. (US)

Em virtude da extinção publicada na RPI 2606 de 15-12-2020 e considerando ausência de manifestação dentro dos prazos legais, informo que cabe ser mantida a extinção da patente e seus certificados, conforme o disposto no artigo 12, da resolução 113/2013.

(11) PI 9506627-6 B1

Código 24.10 - Manutenção da Extinção - Art. 78 inciso IV da LPI

(45) 02/04/2002

(73) Telefonaktiebolaget L.M. Ericsson (SE)

Em virtude da extinção publicada na RPI 2606 de 15-12-2020 e considerando ausência de manifestação dentro dos prazos legais, informo que cabe ser mantida a extinção da patente e seus certificados, conforme o disposto no artigo 12, da resolução 113/2013.

(11) PI 9506629-2 B1

Código 24.10 - Manutenção da Extinção - Art. 78 inciso IV da LPI

(45) 02/04/2002

(73) Donaldson Company, Inc. (US)

Em virtude da extinção publicada na RPI 2606 de 15-12-2020 e considerando ausência de manifestação dentro dos prazos legais, informo que cabe ser mantida a extinção da patente e seus certificados, conforme o disposto no

artigo 12, da resolução 113/2013.

(11) PI 9506634-9 B1

Código 24.10 - Manutenção da Extinção - Art. 78 inciso IV da LPI

(45) 29/10/2002

(73) Gary Weingardt (US)

Em virtude da extinção publicada na RPI 2606 de 15-12-2020 e considerando ausência de manifestação dentro dos prazos legais, informo que cabe ser mantida a extinção da patente e seus certificados, conforme o disposto no artigo 12, da resolução 113/2013.

(11) PI 9506654-3 B1

Código 24.10 - Manutenção da Extinção - Art. 78 inciso IV da LPI

(45) 11/12/2001

(73) Heidelberg Pharma Holding GMBH (DE)

Em virtude da extinção publicada na RPI 2606 de 15-12-2020 e considerando ausência de manifestação dentro dos prazos legais, informo que cabe ser mantida a extinção da patente e seus certificados, conforme o disposto no artigo 12, da resolução 113/2013.

(11) PI 9506660-8 B1

Código 24.10 - Manutenção da Extinção - Art. 78 inciso IV da LPI

(45) 20/08/2002

(73) Cryovac, Inc. (US)

Em virtude da extinção publicada na RPI 2606 de 15-12-2020 e considerando ausência de manifestação dentro dos prazos legais, informo que cabe ser mantida a extinção da patente e seus certificados, conforme o disposto no artigo 12, da resolução 113/2013.

(11) PI 9506672-1 B1

Código 24.10 - Manutenção da Extinção - Art. 78 inciso IV da LPI

(45) 02/04/2002

(73) Astra Aktiebolag (SE)

Em virtude da extinção publicada na RPI 2606 de 15-12-2020 e considerando ausência de manifestação dentro dos prazos legais, informo que cabe ser mantida a extinção da patente e seus certificados, conforme o disposto no artigo 12, da resolução 113/2013.

(11) PI 9506710-8 B1

Código 24.10 - Manutenção da Extinção - Art. 78 inciso IV da LPI

(45) 08/01/2002

(73) Mark C. Carter (US)

Em virtude da extinção publicada na RPI 2606 de 15-12-2020 e considerando ausência de manifestação dentro dos prazos legais, informo que cabe ser mantida a extinção da patente e seus certificados, conforme o disposto no artigo 12, da resolução 113/2013.

(11) PI 9506720-5 B1

Código 24.10 - Manutenção da Extinção - Art. 78 inciso IV da LPI

(45) 16/04/2002

(73) Basf Aktiengesellschaft (DE)

Em virtude da extinção publicada na RPI 2606 de 15-12-2020 e considerando ausência de manifestação dentro dos prazos legais, informo que cabe ser mantida a extinção da patente e seus certificados, conforme o disposto no artigo 12, da resolução 113/2013.

(11) PI 9506723-0 B1

Código 24.10 - Manutenção da Extinção - Art. 78 inciso IV da LPI

(45) 19/03/2002

(73) Metso Minerals (Tampere) Oy (FI)

Em virtude da extinção publicada na RPI 2606 de 15-12-2020 e considerando ausência de manifestação dentro dos prazos legais, informo que cabe ser mantida a extinção da patente e seus certificados, conforme o disposto no artigo 12, da resolução 113/2013.

(11) PI 9506734-5 B1

Código 24.10 - Manutenção da Extinção - Art. 78 inciso IV da LPI

(45) 05/02/2002

(73) Telefonaktiebolaget L. M. Ericsson (SE)

Em virtude da extinção publicada na RPI 2606 de 15-12-2020 e considerando ausência de manifestação dentro dos prazos legais, informo que cabe ser mantida a extinção da patente e seus certificados, conforme o disposto no artigo 12, da resolução 113/2013.

(11) PI 9506765-5 B1

Código 24.10 - Manutenção da Extinção - Art. 78 inciso IV da LPI

(45) 20/08/2002

(73) Minnesota Mining And Manufacturing Company (US)

Em virtude da extinção publicada na RPI 2606 de 15-12-2020 e considerando ausência de manifestação dentro dos prazos legais, informo que cabe ser mantida a extinção da patente e seus certificados, conforme o disposto no artigo 12, da resolução 113/2013.

(11) PI 9506805-8 B1

Código 24.10 - Manutenção da Extinção - Art. 78 inciso IV da LPI

(45) 30/05/2000

(73) Transphere Systems Limited (NZ)

Em virtude da extinção publicada na RPI 2606 de 15-12-2020 e considerando ausência de manifestação dentro dos prazos legais, informo que cabe ser mantida a extinção da patente e seus certificados, conforme o disposto no artigo 12, da resolução 113/2013.

(11) PI 9506813-9 B1

Código 24.10 - Manutenção da Extinção - Art. 78 inciso IV da LPI

(45) 24/08/1999

(73) KSK Industrielackierungen GmbH & Co.Kg (DE)

Em virtude da extinção publicada na RPI 2606 de 15-12-2020 e considerando

ausência de manifestação dentro dos prazos legais, informo que cabe ser mantida a extinção da patente e seus certificados, conforme o disposto no artigo 12, da resolução 113/2013.

(11) PI 9506845-7 B1

Código 24.10 - Manutenção da Extinção - Art. 78 inciso IV da LPI

(45) 28/05/2002

(73) Telefonaktiebolaget L M Ericsson (SE)

Em virtude da extinção publicada na RPI 2606 de 15-12-2020 e considerando ausência de manifestação dentro dos prazos legais, informo que cabe ser mantida a extinção da patente e seus certificados, conforme o disposto no artigo 12, da resolução 113/2013.

(11) PI 9506880-5 B1

Código 24.10 - Manutenção da Extinção - Art. 78 inciso IV da LPI

(45) 12/11/2002

(73) Parke-Davis (FR)

Em virtude da extinção publicada na RPI 2606 de 15-12-2020 e considerando ausência de manifestação dentro dos prazos legais, informo que cabe ser mantida a extinção da patente e seus certificados, conforme o disposto no artigo 12, da resolução 113/2013.

(11) PI 9506892-9 B1

Código 24.10 - Manutenção da Extinção - Art. 78 inciso IV da LPI

(45) 24/07/2001

(73) John Clement Preston (AU)

Em virtude da extinção publicada na RPI 2606 de 15-12-2020 e considerando ausência de manifestação dentro dos prazos legais, informo que cabe ser mantida a extinção da patente e seus certificados, conforme o disposto no artigo 12, da resolução 113/2013.

(11) PI 9506913-5 B1

Código 24.10 - Manutenção da Extinção - Art. 78 inciso IV da LPI

(45) 02/10/2001

(73) L'Air Liquide - Société Anonyme Pour L'Étude et L'Exploitation Des Procédés Georges Claude (FR)

Em virtude da extinção publicada na RPI 2606 de 15-12-2020 e considerando ausência de manifestação dentro dos prazos legais, informo que cabe ser mantida a extinção da patente e seus certificados, conforme o disposto no artigo 12, da resolução 113/2013.

(11) PI 9506914-3 B1

Código 24.10 - Manutenção da Extinção - Art. 78 inciso IV da LPI

(45) 20/08/2002

(73) Sola International, Inc. (US)

Em virtude da extinção publicada na RPI 2606 de 15-12-2020 e considerando ausência de manifestação dentro dos prazos legais, informo que cabe ser mantida a extinção da patente e seus certificados, conforme o disposto no

artigo 12, da resolução 113/2013.

(11) PI 9506920-8 B1

Código 24.10 - Manutenção da Extinção - Art. 78 inciso IV da LPI

(45) 07/08/2001

(73) Implant Innovations, INC. (US)

Em virtude da extinção publicada na RPI 2606 de 15-12-2020 e considerando ausência de manifestação dentro dos prazos legais, informo que cabe ser mantida a extinção da patente e seus certificados, conforme o disposto no artigo 12, da resolução 113/2013.

(11) PI 9506939-9 B1

Código 24.10 - Manutenção da Extinção - Art. 78 inciso IV da LPI

(45) 04/09/2001

(73) Anthony Evans (GB)

Em virtude da extinção publicada na RPI 2606 de 15-12-2020 e considerando ausência de manifestação dentro dos prazos legais, informo que cabe ser mantida a extinção da patente e seus certificados, conforme o disposto no artigo 12, da resolução 113/2013.

(11) PI 9506989-5 B1

Código 24.10 - Manutenção da Extinção - Art. 78 inciso IV da LPI

(45) 19/03/2002

(73) Ferring B.V. (NL)

Em virtude da extinção publicada na RPI 2606 de 15-12-2020 e considerando ausência de manifestação dentro dos prazos legais, informo que cabe ser mantida a extinção da patente e seus certificados, conforme o disposto no artigo 12, da resolução 113/2013.

(11) PI 9507008-7 B1

Código 24.10 - Manutenção da Extinção - Art. 78 inciso IV da LPI

(45) 18/09/2001

(73) Crg Kohlenstoffrecycling Ges. MBH (DE)

Em virtude da extinção publicada na RPI 2606 de 15-12-2020 e considerando ausência de manifestação dentro dos prazos legais, informo que cabe ser mantida a extinção da patente e seus certificados, conforme o disposto no artigo 12, da resolução 113/2013.

(11) PI 9507015-0 B1

Código 24.10 - Manutenção da Extinção - Art. 78 inciso IV da LPI

(45) 05/03/2002

(73) Shell Internationale Research Maatschappij B.V. (NL)

Em virtude da extinção publicada na RPI 2606 de 15-12-2020 e considerando ausência de manifestação dentro dos prazos legais, informo que cabe ser mantida a extinção da patente e seus certificados, conforme o disposto no artigo 12, da resolução 113/2013.

(11) PI 9507020-6 B1

Código 24.10 - Manutenção da Extinção - Art. 78 inciso IV da LPI

(45) 16/11/1999

(73) Keeran Corporation N.V (FI)

Em virtude da extinção publicada na RPI 2606 de 15-12-2020 e considerando ausência de manifestação dentro dos prazos legais, informo que cabe ser mantida a extinção da patente e seus certificados, conforme o disposto no artigo 12, da resolução 113/2013.

(11) PI 9507022-2 B1

Código 24.10 - Manutenção da Extinção - Art. 78 inciso IV da LPI

(45) 16/04/2002

(73) Daewoo Electronics Co., Ltd. (KR)

Em virtude da extinção publicada na RPI 2606 de 15-12-2020 e considerando ausência de manifestação dentro dos prazos legais, informo que cabe ser mantida a extinção da patente e seus certificados, conforme o disposto no artigo 12, da resolução 113/2013.

(11) PI 9507026-5 B1

Código 24.10 - Manutenção da Extinção - Art. 78 inciso IV da LPI

(45) 06/08/2002

(73) Raychem Corporation (US)

Em virtude da extinção publicada na RPI 2606 de 15-12-2020 e considerando ausência de manifestação dentro dos prazos legais, informo que cabe ser mantida a extinção da patente e seus certificados, conforme o disposto no artigo 12, da resolução 113/2013.

(11) PI 9507027-3 B1

Código 24.10 - Manutenção da Extinção - Art. 78 inciso IV da LPI

(45) 22/01/2002

(73) Warren B. Elterman (US)

Em virtude da extinção publicada na RPI 2606 de 15-12-2020 e considerando ausência de manifestação dentro dos prazos legais, informo que cabe ser mantida a extinção da patente e seus certificados, conforme o disposto no artigo 12, da resolução 113/2013.

(11) PI 9507045-1 B1

Código 24.10 - Manutenção da Extinção - Art. 78 inciso IV da LPI

(45) 25/01/2000

(73) Aga Aktiebolag (SE)

Em virtude da extinção publicada na RPI 2606 de 15-12-2020 e considerando ausência de manifestação dentro dos prazos legais, informo que cabe ser mantida a extinção da patente e seus certificados, conforme o disposto no artigo 12, da resolução 113/2013.

(11) PI 9507048-6 B1

Código 24.10 - Manutenção da Extinção - Art. 78 inciso IV da LPI

(45) 25/06/2002

(73) Armacel Pty Ltd. (AU)

Em virtude da extinção publicada na RPI 2606 de 15-12-2020 e considerando

ausência de manifestação dentro dos prazos legais, informo que cabe ser mantida a extinção da patente e seus certificados, conforme o disposto no artigo 12, da resolução 113/2013.

(11) PI 9507053-2 B1

Código 24.10 - Manutenção da Extinção - Art. 78 inciso IV da LPI

(45) 19/03/2002

(73) Bausch & Lomb Incorporated (US)

Em virtude da extinção publicada na RPI 2606 de 15-12-2020 e considerando ausência de manifestação dentro dos prazos legais, informo que cabe ser mantida a extinção da patente e seus certificados, conforme o disposto no artigo 12, da resolução 113/2013.

(11) PI 9507054-0 B1

Código 24.10 - Manutenção da Extinção - Art. 78 inciso IV da LPI

(45) 03/09/2002

(73) Bausch & Lomb Incorporated (US)

Em virtude da extinção publicada na RPI 2606 de 15-12-2020 e considerando ausência de manifestação dentro dos prazos legais, informo que cabe ser mantida a extinção da patente e seus certificados, conforme o disposto no artigo 12, da resolução 113/2013.

(11) PI 9507071-0 B1

Código 24.10 - Manutenção da Extinção - Art. 78 inciso IV da LPI

(45) 05/02/2002

(73) Shell Internationale Research Maatschappij B.V. (NL)

Em virtude da extinção publicada na RPI 2606 de 15-12-2020 e considerando ausência de manifestação dentro dos prazos legais, informo que cabe ser mantida a extinção da patente e seus certificados, conforme o disposto no artigo 12, da resolução 113/2013.

(11) PI 9507074-5 B1

Código 24.10 - Manutenção da Extinção - Art. 78 inciso IV da LPI

(45) 25/01/2000

(73) The Gleason Works (US)

Em virtude da extinção publicada na RPI 2606 de 15-12-2020 e considerando ausência de manifestação dentro dos prazos legais, informo que cabe ser mantida a extinção da patente e seus certificados, conforme o disposto no artigo 12, da resolução 113/2013.

(11) PI 9507085-0 B1

Código 24.10 - Manutenção da Extinção - Art. 78 inciso IV da LPI

(45) 25/01/2000

(73) Clyde Bergemann, Inc. (US)

Em virtude da extinção publicada na RPI 2606 de 15-12-2020 e considerando ausência de manifestação dentro dos prazos legais, informo que cabe ser mantida a extinção da patente e seus certificados, conforme o disposto no artigo 12, da resolução 113/2013.

(11) PI 9507096-6 B1	<p>Código 24.10 - Manutenção da Extinção - Art. 78 inciso IV da LPI (45) 24/08/1999 (73) Harlstone S.A. (LU)</p> <p>Em virtude da extinção publicada na RPI 2606 de 15-12-2020 e considerando ausência de manifestação dentro dos prazos legais, informo que cabe ser mantida a extinção da patente e seus certificados, conforme o disposto no artigo 12, da resolução 113/2013.</p>
(11) PI 9507110-5 B1	<p>Código 24.10 - Manutenção da Extinção - Art. 78 inciso IV da LPI (45) 20/08/2002 (73) The Procter & Gamble Company (US)</p> <p>Em virtude da extinção publicada na RPI 2606 de 15-12-2020 e considerando ausência de manifestação dentro dos prazos legais, informo que cabe ser mantida a extinção da patente e seus certificados, conforme o disposto no artigo 12, da resolução 113/2013.</p>
(11) PI 9507127-0 B1	<p>Código 24.10 - Manutenção da Extinção - Art. 78 inciso IV da LPI (45) 20/08/2002 (73) Ben Gurion University Of The Negev Research And Development Authority (IL)</p> <p>Em virtude da extinção publicada na RPI 2606 de 15-12-2020 e considerando ausência de manifestação dentro dos prazos legais, informo que cabe ser mantida a extinção da patente e seus certificados, conforme o disposto no artigo 12, da resolução 113/2013.</p>
(11) PI 9507134-2 B1	<p>Código 24.10 - Manutenção da Extinção - Art. 78 inciso IV da LPI (45) 02/04/2002 (73) Robert Bosch GmbH (DE)</p> <p>Em virtude da extinção publicada na RPI 2606 de 15-12-2020 e considerando ausência de manifestação dentro dos prazos legais, informo que cabe ser mantida a extinção da patente e seus certificados, conforme o disposto no artigo 12, da resolução 113/2013.</p>
(11) PI 9507139-3 B1	<p>Código 24.10 - Manutenção da Extinção - Art. 78 inciso IV da LPI (45) 06/08/2002 (73) Telefonaktiebolaget L M Ericsson (SE)</p> <p>Em virtude da extinção publicada na RPI 2606 de 15-12-2020 e considerando ausência de manifestação dentro dos prazos legais, informo que cabe ser mantida a extinção da patente e seus certificados, conforme o disposto no artigo 12, da resolução 113/2013.</p>
(11) PI 9507144-0 B1	<p>Código 24.10 - Manutenção da Extinção - Art. 78 inciso IV da LPI</p>

(45) 20/08/2002

(73) Schlumberger Industries S.A. (FR)

Em virtude da extinção publicada na RPI 2606 de 15-12-2020 e considerando ausência de manifestação dentro dos prazos legais, informo que cabe ser mantida a extinção da patente e seus certificados, conforme o disposto no artigo 12, da resolução 113/2013.

(11) PI 9507163-6 B1

Código 24.10 - Manutenção da Extinção - Art. 78 inciso IV da LPI

(45) 28/05/2002

(73) F L Smidth & Co A/S (DK)

Em virtude da extinção publicada na RPI 2606 de 15-12-2020 e considerando ausência de manifestação dentro dos prazos legais, informo que cabe ser mantida a extinção da patente e seus certificados, conforme o disposto no artigo 12, da resolução 113/2013.

(11) PI 9507167-9 B1

Código 24.10 - Manutenção da Extinção - Art. 78 inciso IV da LPI

(45) 06/08/2002

(73) Telefonaktiebolaget L M Ericsson (SE)

Em virtude da extinção publicada na RPI 2606 de 15-12-2020 e considerando ausência de manifestação dentro dos prazos legais, informo que cabe ser mantida a extinção da patente e seus certificados, conforme o disposto no artigo 12, da resolução 113/2013.

(11) PI 9507183-0 B1

Código 24.10 - Manutenção da Extinção - Art. 78 inciso IV da LPI

(45) 24/08/1999

(73) Federal-Mogul Wiesbaden GMBH & CO. KG (DE)

Em virtude da extinção publicada na RPI 2606 de 15-12-2020 e considerando ausência de manifestação dentro dos prazos legais, informo que cabe ser mantida a extinção da patente e seus certificados, conforme o disposto no artigo 12, da resolução 113/2013.

(11) PI 9507202-0 B1

Código 24.10 - Manutenção da Extinção - Art. 78 inciso IV da LPI

(45) 15/10/2002

(73) RCA Thomson Licensing Corporation (US)

Em virtude da extinção publicada na RPI 2606 de 15-12-2020 e considerando ausência de manifestação dentro dos prazos legais, informo que cabe ser mantida a extinção da patente e seus certificados, conforme o disposto no artigo 12, da resolução 113/2013.

(11) PI 9507206-3 B1

Código 24.10 - Manutenção da Extinção - Art. 78 inciso IV da LPI

(45) 30/04/2002

(73) CSG Solar AG (DE)

Em virtude da extinção publicada na RPI 2606 de 15-12-2020 e considerando

ausência de manifestação dentro dos prazos legais, informo que cabe ser mantida a extinção da patente e seus certificados, conforme o disposto no artigo 12, da resolução 113/2013.

(11) PI 9507212-8 B1

Código 24.10 - Manutenção da Extinção - Art. 78 inciso IV da LPI

(45) 30/04/2002

(73) Ineos Fluor Holdings Limited (GB)

Em virtude da extinção publicada na RPI 2606 de 15-12-2020 e considerando ausência de manifestação dentro dos prazos legais, informo que cabe ser mantida a extinção da patente e seus certificados, conforme o disposto no artigo 12, da resolução 113/2013.

(11) PI 9507216-0 B1

Código 24.10 - Manutenção da Extinção - Art. 78 inciso IV da LPI

(45) 13/11/2001

(73) Golden Aluminum Company (US)

Em virtude da extinção publicada na RPI 2606 de 15-12-2020 e considerando ausência de manifestação dentro dos prazos legais, informo que cabe ser mantida a extinção da patente e seus certificados, conforme o disposto no artigo 12, da resolução 113/2013.

(11) PI 9507233-0 B1

Código 24.10 - Manutenção da Extinção - Art. 78 inciso IV da LPI

(45) 25/01/2000

(73) Electrosols Limited (GB)

Em virtude da extinção publicada na RPI 2606 de 15-12-2020 e considerando ausência de manifestação dentro dos prazos legais, informo que cabe ser mantida a extinção da patente e seus certificados, conforme o disposto no artigo 12, da resolução 113/2013.

(11) PI 9507246-2 B1

Código 24.10 - Manutenção da Extinção - Art. 78 inciso IV da LPI

(45) 04/09/2001

(73) Rhone-Poulenc Chimie (FR)

Em virtude da extinção publicada na RPI 2606 de 15-12-2020 e considerando ausência de manifestação dentro dos prazos legais, informo que cabe ser mantida a extinção da patente e seus certificados, conforme o disposto no artigo 12, da resolução 113/2013.

(11) PI 9507250-0 B1

Código 24.10 - Manutenção da Extinção - Art. 78 inciso IV da LPI

(45) 24/08/1999

(73) Mannesmann Aktiengesellschaft (DE)

Em virtude da extinção publicada na RPI 2606 de 15-12-2020 e considerando ausência de manifestação dentro dos prazos legais, informo que cabe ser mantida a extinção da patente e seus certificados, conforme o disposto no artigo 12, da resolução 113/2013.

(11) PI 9507265-9 B1	<p>Código 24.10 - Manutenção da Extinção - Art. 78 inciso IV da LPI (45) 16/04/2002 (73) Nellcor Puritan Bennett Incorporated (US)</p> <p>Em virtude da extinção publicada na RPI 2606 de 15-12-2020 e considerando ausência de manifestação dentro dos prazos legais, informo que cabe ser mantida a extinção da patente e seus certificados, conforme o disposto no artigo 12, da resolução 113/2013.</p>
(11) PI 9507277-2 B1	<p>Código 24.10 - Manutenção da Extinção - Art. 78 inciso IV da LPI (45) 04/09/2001 (73) Antares Pharma Inc (US)</p> <p>Em virtude da extinção publicada na RPI 2606 de 15-12-2020 e considerando ausência de manifestação dentro dos prazos legais, informo que cabe ser mantida a extinção da patente e seus certificados, conforme o disposto no artigo 12, da resolução 113/2013.</p>
(11) PI 9507308-6 B1	<p>Código 24.10 - Manutenção da Extinção - Art. 78 inciso IV da LPI (45) 26/12/2001 (73) The Procter & Gamble Company (US)</p> <p>Em virtude da extinção publicada na RPI 2606 de 15-12-2020 e considerando ausência de manifestação dentro dos prazos legais, informo que cabe ser mantida a extinção da patente e seus certificados, conforme o disposto no artigo 12, da resolução 113/2013.</p>
(11) PI 9507317-5 B1	<p>Código 24.10 - Manutenção da Extinção - Art. 78 inciso IV da LPI (45) 25/01/2000 (73) Ing. Erich Pfeiffer GMBH (DE)</p> <p>Em virtude da extinção publicada na RPI 2606 de 15-12-2020 e considerando ausência de manifestação dentro dos prazos legais, informo que cabe ser mantida a extinção da patente e seus certificados, conforme o disposto no artigo 12, da resolução 113/2013.</p>
(11) PI 9507334-5 B1	<p>Código 24.10 - Manutenção da Extinção - Art. 78 inciso IV da LPI (45) 28/05/2002 (73) Norton Performance Plastics Corporation (US)</p> <p>Em virtude da extinção publicada na RPI 2606 de 15-12-2020 e considerando ausência de manifestação dentro dos prazos legais, informo que cabe ser mantida a extinção da patente e seus certificados, conforme o disposto no artigo 12, da resolução 113/2013.</p>
(11) PI 9507349-3 B1	<p>Código 24.10 - Manutenção da Extinção - Art. 78 inciso IV da LPI (45) 17/09/2002</p>

(73) Astra Aktiebolag (SE)

Em virtude da extinção publicada na RPI 2606 de 15-12-2020 e considerando ausência de manifestação dentro dos prazos legais, informo que cabe ser mantida a extinção da patente e seus certificados, conforme o disposto no artigo 12, da resolução 113/2013.

(11) PI 9507352-3 B1

Código 24.10 - Manutenção da Extinção - Art. 78 inciso IV da LPI

(45) 22/01/2002

(73) Raychem Corporation (US)

Em virtude da extinção publicada na RPI 2606 de 15-12-2020 e considerando ausência de manifestação dentro dos prazos legais, informo que cabe ser mantida a extinção da patente e seus certificados, conforme o disposto no artigo 12, da resolução 113/2013.

(11) PI 9507356-6 B1

Código 24.10 - Manutenção da Extinção - Art. 78 inciso IV da LPI

(45) 28/05/2002

(73) RCA Thomson Licensing Corporation (US)

Em virtude da extinção publicada na RPI 2606 de 15-12-2020 e considerando ausência de manifestação dentro dos prazos legais, informo que cabe ser mantida a extinção da patente e seus certificados, conforme o disposto no artigo 12, da resolução 113/2013.

(11) PI 9507365-5 B1

Código 24.10 - Manutenção da Extinção - Art. 78 inciso IV da LPI

(45) 11/12/2001

(73) Henkel Corporation (US)

Em virtude da extinção publicada na RPI 2606 de 15-12-2020 e considerando ausência de manifestação dentro dos prazos legais, informo que cabe ser mantida a extinção da patente e seus certificados, conforme o disposto no artigo 12, da resolução 113/2013.

(11) PI 9507366-3 B1

Código 24.10 - Manutenção da Extinção - Art. 78 inciso IV da LPI

(45) 15/10/2002

(73) Zeneca Limited (GB)

Em virtude da extinção publicada na RPI 2606 de 15-12-2020 e considerando ausência de manifestação dentro dos prazos legais, informo que cabe ser mantida a extinção da patente e seus certificados, conforme o disposto no artigo 12, da resolução 113/2013.

(11) PI 9507372-8 B1

Código 24.10 - Manutenção da Extinção - Art. 78 inciso IV da LPI

(45) 06/08/2002

(73) The Government Of The United States Of America, The Secretary Of The Navy (US)

Em virtude da extinção publicada na RPI 2606 de 15-12-2020 e considerando

ausência de manifestação dentro dos prazos legais, informo que cabe ser mantida a extinção da patente e seus certificados, conforme o disposto no artigo 12, da resolução 113/2013.

(11) PI 9507376-0 B1

Código 24.10 - Manutenção da Extinção - Art. 78 inciso IV da LPI

(45) 30/04/2002

(73) Huf Hulsbeck & Furst GmbH & Co.Kg. (DE)

Em virtude da extinção publicada na RPI 2606 de 15-12-2020 e considerando ausência de manifestação dentro dos prazos legais, informo que cabe ser mantida a extinção da patente e seus certificados, conforme o disposto no artigo 12, da resolução 113/2013.

(11) PI 9507411-2 B1

Código 24.10 - Manutenção da Extinção - Art. 78 inciso IV da LPI

(45) 23/07/2002

(73) Interbold (US)

Em virtude da extinção publicada na RPI 2606 de 15-12-2020 e considerando ausência de manifestação dentro dos prazos legais, informo que cabe ser mantida a extinção da patente e seus certificados, conforme o disposto no artigo 12, da resolução 113/2013.

(11) PI 9507413-9 B1

Código 24.10 - Manutenção da Extinção - Art. 78 inciso IV da LPI

(45) 25/01/2000

(73) Interbold (US)

Em virtude da extinção publicada na RPI 2606 de 15-12-2020 e considerando ausência de manifestação dentro dos prazos legais, informo que cabe ser mantida a extinção da patente e seus certificados, conforme o disposto no artigo 12, da resolução 113/2013.

(11) PI 9507419-8 B1

Código 24.10 - Manutenção da Extinção - Art. 78 inciso IV da LPI

(45) 24/08/1999

(73) Paul Wurth S.A (LU)

Em virtude da extinção publicada na RPI 2606 de 15-12-2020 e considerando ausência de manifestação dentro dos prazos legais, informo que cabe ser mantida a extinção da patente e seus certificados, conforme o disposto no artigo 12, da resolução 113/2013.

(11) PI 9507438-4 B1

Código 24.10 - Manutenção da Extinção - Art. 78 inciso IV da LPI

(45) 12/11/2002

(73) Santen Pharmaceutical CO., LTD. (JP)

Em virtude da extinção publicada na RPI 2606 de 15-12-2020 e considerando ausência de manifestação dentro dos prazos legais, informo que cabe ser mantida a extinção da patente e seus certificados, conforme o disposto no artigo 12, da resolução 113/2013.

(11) PI 9507460-0 B1	<p>Código 24.10 - Manutenção da Extinção - Art. 78 inciso IV da LPI (45) 30/04/2002 (73) INVISTA Technologies S.à.r.l. (CH)</p> <p>Em virtude da extinção publicada na RPI 2606 de 15-12-2020 e considerando ausência de manifestação dentro dos prazos legais, informo que cabe ser mantida a extinção da patente e seus certificados, conforme o disposto no artigo 12, da resolução 113/2013.</p>
(11) PI 9507463-5 B1	<p>Código 24.10 - Manutenção da Extinção - Art. 78 inciso IV da LPI (45) 28/05/2002 (73) Basf Lacke + Farben Aktiengesellschaft (DE)</p> <p>Em virtude da extinção publicada na RPI 2606 de 15-12-2020 e considerando ausência de manifestação dentro dos prazos legais, informo que cabe ser mantida a extinção da patente e seus certificados, conforme o disposto no artigo 12, da resolução 113/2013.</p>
(11) PI 9507474-0 B1	<p>Código 24.10 - Manutenção da Extinção - Art. 78 inciso IV da LPI (45) 16/11/1999 (73) Joalto Design, Inc (US)</p> <p>Em virtude da extinção publicada na RPI 2606 de 15-12-2020 e considerando ausência de manifestação dentro dos prazos legais, informo que cabe ser mantida a extinção da patente e seus certificados, conforme o disposto no artigo 12, da resolução 113/2013.</p>
(11) PI 9507483-0 B1	<p>Código 24.10 - Manutenção da Extinção - Art. 78 inciso IV da LPI (45) 15/10/2002 (73) F. L. Smidth & CO. A/S (DK)</p> <p>Em virtude da extinção publicada na RPI 2606 de 15-12-2020 e considerando ausência de manifestação dentro dos prazos legais, informo que cabe ser mantida a extinção da patente e seus certificados, conforme o disposto no artigo 12, da resolução 113/2013.</p>
(11) PI 9507500-3 B1	<p>Código 24.10 - Manutenção da Extinção - Art. 78 inciso IV da LPI (45) 03/09/2002 (73) Redland Technologies Limited (GB)</p> <p>Em virtude da extinção publicada na RPI 2606 de 15-12-2020 e considerando ausência de manifestação dentro dos prazos legais, informo que cabe ser mantida a extinção da patente e seus certificados, conforme o disposto no artigo 12, da resolução 113/2013.</p>
(11) PI 9507503-8 B1	<p>Código 24.10 - Manutenção da Extinção - Art. 78 inciso IV da LPI (45) 20/08/2002</p>

(73) Cryovac, Inc. (US)

Em virtude da extinção publicada na RPI 2606 de 15-12-2020 e considerando ausência de manifestação dentro dos prazos legais, informo que cabe ser mantida a extinção da patente e seus certificados, conforme o disposto no artigo 12, da resolução 113/2013.

(11) PI 9507516-0 B1

Código 24.10 - Manutenção da Extinção - Art. 78 inciso IV da LPI

(45) 28/05/2002

(73) Barry Katz (US)

Em virtude da extinção publicada na RPI 2606 de 15-12-2020 e considerando ausência de manifestação dentro dos prazos legais, informo que cabe ser mantida a extinção da patente e seus certificados, conforme o disposto no artigo 12, da resolução 113/2013.

(11) PI 9507525-9 B1

Código 24.10 - Manutenção da Extinção - Art. 78 inciso IV da LPI

(45) 27/07/1999

(73) Cubic Defense Systems Inc. (US)

Em virtude da extinção publicada na RPI 2606 de 15-12-2020 e considerando ausência de manifestação dentro dos prazos legais, informo que cabe ser mantida a extinção da patente e seus certificados, conforme o disposto no artigo 12, da resolução 113/2013.

(11) PI 9507526-7 B1

Código 24.10 - Manutenção da Extinção - Art. 78 inciso IV da LPI

(45) 13/07/1999

(73) Cubic Defense Systems Inc. (US)

Em virtude da extinção publicada na RPI 2606 de 15-12-2020 e considerando ausência de manifestação dentro dos prazos legais, informo que cabe ser mantida a extinção da patente e seus certificados, conforme o disposto no artigo 12, da resolução 113/2013.

(11) PI 9507529-1 B1

Código 24.10 - Manutenção da Extinção - Art. 78 inciso IV da LPI

(45) 17/09/2002

(73) Telefonaktiebolaget L M Ericsson (SE)

Em virtude da extinção publicada na RPI 2606 de 15-12-2020 e considerando ausência de manifestação dentro dos prazos legais, informo que cabe ser mantida a extinção da patente e seus certificados, conforme o disposto no artigo 12, da resolução 113/2013.

(11) PI 9507534-8 B1

Código 24.10 - Manutenção da Extinção - Art. 78 inciso IV da LPI

(45) 13/07/1999

(73) Mannesmann Rexroth GmbH (DE)

Em virtude da extinção publicada na RPI 2606 de 15-12-2020 e considerando ausência de manifestação dentro dos prazos legais, informo que cabe ser

mantida a extinção da patente e seus certificados, conforme o disposto no artigo 12, da resolução 113/2013.

(11) PI 9507535-6 B1

Código 24.10 - Manutenção da Extinção - Art. 78 inciso IV da LPI

(45) 24/08/1999

(73) Mannesmann Rexroth GmbH (DE)

Em virtude da extinção publicada na RPI 2606 de 15-12-2020 e considerando ausência de manifestação dentro dos prazos legais, informo que cabe ser mantida a extinção da patente e seus certificados, conforme o disposto no artigo 12, da resolução 113/2013.

(11) PI 9507542-9 B1

Código 24.10 - Manutenção da Extinção - Art. 78 inciso IV da LPI

(45) 24/08/1999

(73) Dayco Products, Inc. (US)

Em virtude da extinção publicada na RPI 2606 de 15-12-2020 e considerando ausência de manifestação dentro dos prazos legais, informo que cabe ser mantida a extinção da patente e seus certificados, conforme o disposto no artigo 12, da resolução 113/2013.

(11) PI 9507547-0 B1

Código 24.10 - Manutenção da Extinção - Art. 78 inciso IV da LPI

(45) 02/10/2001

(73) Cabot Corporation (US)

Em virtude da extinção publicada na RPI 2606 de 15-12-2020 e considerando ausência de manifestação dentro dos prazos legais, informo que cabe ser mantida a extinção da patente e seus certificados, conforme o disposto no artigo 12, da resolução 113/2013.

(11) PI 9507565-8 B1

Código 24.10 - Manutenção da Extinção - Art. 78 inciso IV da LPI

(45) 30/04/2002

(73) Telefonaktiebolaget L.M. Ericsson (SE)

Em virtude da extinção publicada na RPI 2606 de 15-12-2020 e considerando ausência de manifestação dentro dos prazos legais, informo que cabe ser mantida a extinção da patente e seus certificados, conforme o disposto no artigo 12, da resolução 113/2013.

(11) PI 9507572-0 B1

Código 24.10 - Manutenção da Extinção - Art. 78 inciso IV da LPI

(45) 11/06/2002

(73) Audiocodes Ltd. (IL)

Em virtude da extinção publicada na RPI 2606 de 15-12-2020 e considerando ausência de manifestação dentro dos prazos legais, informo que cabe ser mantida a extinção da patente e seus certificados, conforme o disposto no artigo 12, da resolução 113/2013.

(11) PI 9507586-0 B1	<p>Código 24.10 - Manutenção da Extinção - Art. 78 inciso IV da LPI (45) 11/06/2002 (73) Telefonaktiebolaget L.M. Ericsson (SE) Em virtude da extinção publicada na RPI 2606 de 15-12-2020 e considerando ausência de manifestação dentro dos prazos legais, informo que cabe ser mantida a extinção da patente e seus certificados, conforme o disposto no artigo 12, da resolução 113/2013.</p>
(11) PI 9507600-0 B1	<p>Código 24.10 - Manutenção da Extinção - Art. 78 inciso IV da LPI (45) 21/08/2001 (73) IPC Technologies INC. (CA) Em virtude da extinção publicada na RPI 2606 de 15-12-2020 e considerando ausência de manifestação dentro dos prazos legais, informo que cabe ser mantida a extinção da patente e seus certificados, conforme o disposto no artigo 12, da resolução 113/2013.</p>
(11) PI 9507601-8 B1	<p>Código 24.10 - Manutenção da Extinção - Art. 78 inciso IV da LPI (45) 10/08/1999 (73) Lucas Industries Public Limited Company (GB) Em virtude da extinção publicada na RPI 2606 de 15-12-2020 e considerando ausência de manifestação dentro dos prazos legais, informo que cabe ser mantida a extinção da patente e seus certificados, conforme o disposto no artigo 12, da resolução 113/2013.</p>
(11) PI 9507621-2 B1	<p>Código 24.10 - Manutenção da Extinção - Art. 78 inciso IV da LPI (45) 19/03/2002 (73) G.B. Boucherie N.V. (BE) Em virtude da extinção publicada na RPI 2606 de 15-12-2020 e considerando ausência de manifestação dentro dos prazos legais, informo que cabe ser mantida a extinção da patente e seus certificados, conforme o disposto no artigo 12, da resolução 113/2013.</p>
(11) PI 9507627-1 B1	<p>Código 24.10 - Manutenção da Extinção - Art. 78 inciso IV da LPI (45) 16/04/2002 (73) Minnesota Mining and Manufacturing Company (US) Em virtude da extinção publicada na RPI 2606 de 15-12-2020 e considerando ausência de manifestação dentro dos prazos legais, informo que cabe ser mantida a extinção da patente e seus certificados, conforme o disposto no artigo 12, da resolução 113/2013.</p>
(11) PI 9507644-1 B1	<p>Código 24.10 - Manutenção da Extinção - Art. 78 inciso IV da LPI (45) 16/11/1999 (73) ABB Flakt AB (SE)</p>

Em virtude da extinção publicada na RPI 2606 de 15-12-2020 e considerando ausência de manifestação dentro dos prazos legais, informo que cabe ser mantida a extinção da patente e seus certificados, conforme o disposto no artigo 12, da resolução 113/2013.

(11) PI 9507645-0 B1

Código 24.10 - Manutenção da Extinção - Art. 78 inciso IV da LPI

(45) 06/08/2002

(73) Quick-Tag, Inc. (US)

Em virtude da extinção publicada na RPI 2606 de 15-12-2020 e considerando ausência de manifestação dentro dos prazos legais, informo que cabe ser mantida a extinção da patente e seus certificados, conforme o disposto no artigo 12, da resolução 113/2013.

(11) PI 9507646-8 B1

Código 24.10 - Manutenção da Extinção - Art. 78 inciso IV da LPI

(45) 15/10/2002

(73) Unilever N.V. (NL)

Em virtude da extinção publicada na RPI 2606 de 15-12-2020 e considerando ausência de manifestação dentro dos prazos legais, informo que cabe ser mantida a extinção da patente e seus certificados, conforme o disposto no artigo 12, da resolução 113/2013.

(11) PI 9507651-4 B1

Código 24.10 - Manutenção da Extinção - Art. 78 inciso IV da LPI

(45) 13/07/1999

(73) Ina Wälzlager Schaeffler OHG (DE)

Em virtude da extinção publicada na RPI 2606 de 15-12-2020 e considerando ausência de manifestação dentro dos prazos legais, informo que cabe ser mantida a extinção da patente e seus certificados, conforme o disposto no artigo 12, da resolução 113/2013.

(11) PI 9507655-7 B1

Código 24.10 - Manutenção da Extinção - Art. 78 inciso IV da LPI

(45) 28/05/2002

(73) Telefonaktiebolaget L.M. Ericsson (SE)

Em virtude da extinção publicada na RPI 2606 de 15-12-2020 e considerando ausência de manifestação dentro dos prazos legais, informo que cabe ser mantida a extinção da patente e seus certificados, conforme o disposto no artigo 12, da resolução 113/2013.

(11) PI 9507658-1 B1

Código 24.10 - Manutenção da Extinção - Art. 78 inciso IV da LPI

(45) 24/07/2001

(73) Noranda Metallurgy INC. (CA)

Em virtude da extinção publicada na RPI 2606 de 15-12-2020 e considerando ausência de manifestação dentro dos prazos legais, informo que cabe ser mantida a extinção da patente e seus certificados, conforme o disposto no

artigo 12, da resolução 113/2013.

(11) PI 9507671-9 B1

Código 24.10 - Manutenção da Extinção - Art. 78 inciso IV da LPI

(45) 02/10/2001

(73) Alliedsignal INC. (US)

Em virtude da extinção publicada na RPI 2606 de 15-12-2020 e considerando ausência de manifestação dentro dos prazos legais, informo que cabe ser mantida a extinção da patente e seus certificados, conforme o disposto no artigo 12, da resolução 113/2013.

(11) PI 9507679-4 B1

Código 24.10 - Manutenção da Extinção - Art. 78 inciso IV da LPI

(45) 30/04/2002

(73) Kvaerner Technology And Research Limited (GB)

Em virtude da extinção publicada na RPI 2606 de 15-12-2020 e considerando ausência de manifestação dentro dos prazos legais, informo que cabe ser mantida a extinção da patente e seus certificados, conforme o disposto no artigo 12, da resolução 113/2013.

(11) PI 9507694-8 B1

Código 24.10 - Manutenção da Extinção - Art. 78 inciso IV da LPI

(45) 06/08/2002

(73) Minnesota Mining And Manufacturing Company (US)

Em virtude da extinção publicada na RPI 2606 de 15-12-2020 e considerando ausência de manifestação dentro dos prazos legais, informo que cabe ser mantida a extinção da patente e seus certificados, conforme o disposto no artigo 12, da resolução 113/2013.

(11) PI 9507697-2 B1

Código 24.10 - Manutenção da Extinção - Art. 78 inciso IV da LPI

(45) 06/08/2002

(73) Berol Nobel AB (SE)

Em virtude da extinção publicada na RPI 2606 de 15-12-2020 e considerando ausência de manifestação dentro dos prazos legais, informo que cabe ser mantida a extinção da patente e seus certificados, conforme o disposto no artigo 12, da resolução 113/2013.

(11) PI 9507709-0 B1

Código 24.10 - Manutenção da Extinção - Art. 78 inciso IV da LPI

(45) 08/01/2002

(73) Minnesota Mining and Manufacturing Company (US)

Em virtude da extinção publicada na RPI 2606 de 15-12-2020 e considerando ausência de manifestação dentro dos prazos legais, informo que cabe ser mantida a extinção da patente e seus certificados, conforme o disposto no artigo 12, da resolução 113/2013.

(11) PI 9507719-7 B1

Código 24.10 - Manutenção da Extinção - Art. 78 inciso IV da LPI

(45) 16/04/2002

(73) Hyperion Catalysis International, Inc. (US)

Em virtude da extinção publicada na RPI 2606 de 15-12-2020 e considerando ausência de manifestação dentro dos prazos legais, informo que cabe ser mantida a extinção da patente e seus certificados, conforme o disposto no artigo 12, da resolução 113/2013.

(11) PI 9507720-0 B1

Código 24.10 - Manutenção da Extinção - Art. 78 inciso IV da LPI

(45) 05/02/2002

(73) General Clutch Corporation (US)

Em virtude da extinção publicada na RPI 2606 de 15-12-2020 e considerando ausência de manifestação dentro dos prazos legais, informo que cabe ser mantida a extinção da patente e seus certificados, conforme o disposto no artigo 12, da resolução 113/2013.

(11) PI 9507729-4 B1

Código 24.10 - Manutenção da Extinção - Art. 78 inciso IV da LPI

(45) 05/03/2002

(73) Merck Patent GmbH (DE)

Em virtude da extinção publicada na RPI 2606 de 15-12-2020 e considerando ausência de manifestação dentro dos prazos legais, informo que cabe ser mantida a extinção da patente e seus certificados, conforme o disposto no artigo 12, da resolução 113/2013.

(11) PI 9507749-9 B1

Código 24.10 - Manutenção da Extinção - Art. 78 inciso IV da LPI

(45) 06/08/2002

(73) Telefonaktiebolaget L M Ericsson (SE)

Em virtude da extinção publicada na RPI 2606 de 15-12-2020 e considerando ausência de manifestação dentro dos prazos legais, informo que cabe ser mantida a extinção da patente e seus certificados, conforme o disposto no artigo 12, da resolução 113/2013.

(11) PI 9507756-1 B1

Código 24.10 - Manutenção da Extinção - Art. 78 inciso IV da LPI

(45) 06/08/2002

(73) Intel Corporation (US)

Em virtude da extinção publicada na RPI 2606 de 15-12-2020 e considerando ausência de manifestação dentro dos prazos legais, informo que cabe ser mantida a extinção da patente e seus certificados, conforme o disposto no artigo 12, da resolução 113/2013.

(11) PI 9507757-0 B1

Código 24.10 - Manutenção da Extinção - Art. 78 inciso IV da LPI

(45) 05/02/2002

(73) Roxwell International Limited (IE)

Em virtude da extinção publicada na RPI 2606 de 15-12-2020 e considerando

ausência de manifestação dentro dos prazos legais, informo que cabe ser mantida a extinção da patente e seus certificados, conforme o disposto no artigo 12, da resolução 113/2013.

(11) PI 9507781-2 B1

Código 24.10 - Manutenção da Extinção - Art. 78 inciso IV da LPI

(45) 05/02/2002

(73) Eastman Chemical Company (US)

Em virtude da extinção publicada na RPI 2606 de 15-12-2020 e considerando ausência de manifestação dentro dos prazos legais, informo que cabe ser mantida a extinção da patente e seus certificados, conforme o disposto no artigo 12, da resolução 113/2013.

(11) PI 9507800-2 B1

Código 24.10 - Manutenção da Extinção - Art. 78 inciso IV da LPI

(45) 05/03/2002

(73) Telefonaktiebolaget L.M. Ericsson (SE)

Em virtude da extinção publicada na RPI 2606 de 15-12-2020 e considerando ausência de manifestação dentro dos prazos legais, informo que cabe ser mantida a extinção da patente e seus certificados, conforme o disposto no artigo 12, da resolução 113/2013.

(11) PI 9507801-0 B1

Código 24.10 - Manutenção da Extinção - Art. 78 inciso IV da LPI

(45) 28/05/2002

(73) Telefonaktiebolaget L.M. Ericsson (SE)

Em virtude da extinção publicada na RPI 2606 de 15-12-2020 e considerando ausência de manifestação dentro dos prazos legais, informo que cabe ser mantida a extinção da patente e seus certificados, conforme o disposto no artigo 12, da resolução 113/2013.

(11) PI 9507821-5 B1

Código 24.10 - Manutenção da Extinção - Art. 78 inciso IV da LPI

(45) 05/02/2002

(73) Tac-Fast Systems SA (CH)

Em virtude da extinção publicada na RPI 2606 de 15-12-2020 e considerando ausência de manifestação dentro dos prazos legais, informo que cabe ser mantida a extinção da patente e seus certificados, conforme o disposto no artigo 12, da resolução 113/2013.

(11) PI 9507823-1 B1

Código 24.10 - Manutenção da Extinção - Art. 78 inciso IV da LPI

(45) 05/02/2002

(73) The Procter & Gamble Company (US)

Em virtude da extinção publicada na RPI 2606 de 15-12-2020 e considerando ausência de manifestação dentro dos prazos legais, informo que cabe ser mantida a extinção da patente e seus certificados, conforme o disposto no artigo 12, da resolução 113/2013.

(11) PI 9507852-5 B1	<p>Código 24.10 - Manutenção da Extinção - Art. 78 inciso IV da LPI (45) 02/10/2001 (73) INVISTA Technologies S.à.r.l. (CH)</p> <p>Em virtude da extinção publicada na RPI 2606 de 15-12-2020 e considerando ausência de manifestação dentro dos prazos legais, informo que cabe ser mantida a extinção da patente e seus certificados, conforme o disposto no artigo 12, da resolução 113/2013.</p>
(11) PI 9507862-2 B1	<p>Código 24.10 - Manutenção da Extinção - Art. 78 inciso IV da LPI (45) 30/04/2002 (73) Amir Porat (IL) ; Adam Waks (IL)</p> <p>Em virtude da extinção publicada na RPI 2606 de 15-12-2020 e considerando ausência de manifestação dentro dos prazos legais, informo que cabe ser mantida a extinção da patente e seus certificados, conforme o disposto no artigo 12, da resolução 113/2013.</p>
(11) PI 9507884-3 B1	<p>Código 24.10 - Manutenção da Extinção - Art. 78 inciso IV da LPI (45) 16/04/2002 (73) Public Transportation Safety Devices Corp. (US)</p> <p>Em virtude da extinção publicada na RPI 2606 de 15-12-2020 e considerando ausência de manifestação dentro dos prazos legais, informo que cabe ser mantida a extinção da patente e seus certificados, conforme o disposto no artigo 12, da resolução 113/2013.</p>
(11) PI 9507885-1 B1	<p>Código 24.10 - Manutenção da Extinção - Art. 78 inciso IV da LPI (45) 05/02/2002 (73) PPG Industries, Inc (US)</p> <p>Em virtude da extinção publicada na RPI 2606 de 15-12-2020 e considerando ausência de manifestação dentro dos prazos legais, informo que cabe ser mantida a extinção da patente e seus certificados, conforme o disposto no artigo 12, da resolução 113/2013.</p>
(11) PI 9507904-1 B1	<p>Código 24.10 - Manutenção da Extinção - Art. 78 inciso IV da LPI (45) 15/10/2002 (73) Ericsson Inc. (US)</p> <p>Em virtude da extinção publicada na RPI 2606 de 15-12-2020 e considerando ausência de manifestação dentro dos prazos legais, informo que cabe ser mantida a extinção da patente e seus certificados, conforme o disposto no artigo 12, da resolução 113/2013.</p>
(11) PI 9507905-0 B1	<p>Código 24.10 - Manutenção da Extinção - Art. 78 inciso IV da LPI (45) 30/04/2002</p>

(73) The Gleason Works (US)

Em virtude da extinção publicada na RPI 2606 de 15-12-2020 e considerando ausência de manifestação dentro dos prazos legais, informo que cabe ser mantida a extinção da patente e seus certificados, conforme o disposto no artigo 12, da resolução 113/2013.

(11) PI 9507927-0 B1

Código 24.10 - Manutenção da Extinção - Art. 78 inciso IV da LPI

(45) 24/07/2001

(73) Henkel Kommanditgesellschaft Auf Aktien (DE)

Em virtude da extinção publicada na RPI 2606 de 15-12-2020 e considerando ausência de manifestação dentro dos prazos legais, informo que cabe ser mantida a extinção da patente e seus certificados, conforme o disposto no artigo 12, da resolução 113/2013.

(11) PI 9507935-1 B1

Código 24.10 - Manutenção da Extinção - Art. 78 inciso IV da LPI

(45) 03/09/2002

(73) Unilever N.V. (NL)

Em virtude da extinção publicada na RPI 2606 de 15-12-2020 e considerando ausência de manifestação dentro dos prazos legais, informo que cabe ser mantida a extinção da patente e seus certificados, conforme o disposto no artigo 12, da resolução 113/2013.

(11) PI 9507938-6 B1

Código 24.10 - Manutenção da Extinção - Art. 78 inciso IV da LPI

(45) 20/08/2002

(73) Incoe Corporation (US)

Em virtude da extinção publicada na RPI 2606 de 15-12-2020 e considerando ausência de manifestação dentro dos prazos legais, informo que cabe ser mantida a extinção da patente e seus certificados, conforme o disposto no artigo 12, da resolução 113/2013.

(11) PI 9507993-9 B1

Código 24.10 - Manutenção da Extinção - Art. 78 inciso IV da LPI

(45) 13/11/2001

(73) AB Volvo (SE)

Em virtude da extinção publicada na RPI 2606 de 15-12-2020 e considerando ausência de manifestação dentro dos prazos legais, informo que cabe ser mantida a extinção da patente e seus certificados, conforme o disposto no artigo 12, da resolução 113/2013.

(11) PI 9507994-7 B1

Código 24.10 - Manutenção da Extinção - Art. 78 inciso IV da LPI

(45) 16/04/2002

(73) Telefonaktiebolaget L.M. Ericsson (SE)

Em virtude da extinção publicada na RPI 2606 de 15-12-2020 e considerando ausência de manifestação dentro dos prazos legais, informo que cabe ser

mantida a extinção da patente e seus certificados, conforme o disposto no artigo 12, da resolução 113/2013.

(11) PI 9508008-2 B1

Código 24.10 - Manutenção da Extinção - Art. 78 inciso IV da LPI

(45) 11/06/2002

(73) Unilever N.V. (NL)

Em virtude da extinção publicada na RPI 2606 de 15-12-2020 e considerando ausência de manifestação dentro dos prazos legais, informo que cabe ser mantida a extinção da patente e seus certificados, conforme o disposto no artigo 12, da resolução 113/2013.

(11) PI 9508056-2 B1

Código 24.10 - Manutenção da Extinção - Art. 78 inciso IV da LPI

(45) 26/12/2001

(73) Basf Aktiengesellschaft (DE)

Em virtude da extinção publicada na RPI 2606 de 15-12-2020 e considerando ausência de manifestação dentro dos prazos legais, informo que cabe ser mantida a extinção da patente e seus certificados, conforme o disposto no artigo 12, da resolução 113/2013.

(11) PI 9508075-9 B1

Código 24.10 - Manutenção da Extinção - Art. 78 inciso IV da LPI

(45) 03/09/2002

(73) Nederlandse Organisatie Voor Toegepast Natuurwetenschappelijk Onderzoek TNO (NL)

Em virtude da extinção publicada na RPI 2606 de 15-12-2020 e considerando ausência de manifestação dentro dos prazos legais, informo que cabe ser mantida a extinção da patente e seus certificados, conforme o disposto no artigo 12, da resolução 113/2013.

(11) PI 9508077-5 B1

Código 24.10 - Manutenção da Extinção - Art. 78 inciso IV da LPI

(45) 16/04/2002

(73) Unilever N.V. (NL)

Em virtude da extinção publicada na RPI 2606 de 15-12-2020 e considerando ausência de manifestação dentro dos prazos legais, informo que cabe ser mantida a extinção da patente e seus certificados, conforme o disposto no artigo 12, da resolução 113/2013.

(11) PI 9508102-0 B1

Código 24.10 - Manutenção da Extinção - Art. 78 inciso IV da LPI

(45) 30/04/2002

(73) Qualcomm Incorporated (US)

Em virtude da extinção publicada na RPI 2606 de 15-12-2020 e considerando ausência de manifestação dentro dos prazos legais, informo que cabe ser mantida a extinção da patente e seus certificados, conforme o disposto no artigo 12, da resolução 113/2013.

(11) PI 9508136-4 B1	<p>Código 24.10 - Manutenção da Extinção - Art. 78 inciso IV da LPI (45) 04/09/2001 (73) Cryovac , INC. (US)</p> <p>Em virtude da extinção publicada na RPI 2606 de 15-12-2020 e considerando ausência de manifestação dentro dos prazos legais, informo que cabe ser mantida a extinção da patente e seus certificados, conforme o disposto no artigo 12, da resolução 113/2013.</p>
(11) PI 9508172-0 B1	<p>Código 24.10 - Manutenção da Extinção - Art. 78 inciso IV da LPI (45) 28/05/2002 (73) Expro North Sea Limited (GB)</p> <p>Em virtude da extinção publicada na RPI 2606 de 15-12-2020 e considerando ausência de manifestação dentro dos prazos legais, informo que cabe ser mantida a extinção da patente e seus certificados, conforme o disposto no artigo 12, da resolução 113/2013.</p>
(11) PI 9508179-8 B1	<p>Código 24.10 - Manutenção da Extinção - Art. 78 inciso IV da LPI (45) 05/02/2002 (73) Minnesota Mining and Manufacturing Company (US)</p> <p>Em virtude da extinção publicada na RPI 2606 de 15-12-2020 e considerando ausência de manifestação dentro dos prazos legais, informo que cabe ser mantida a extinção da patente e seus certificados, conforme o disposto no artigo 12, da resolução 113/2013.</p>
(11) PI 9508188-7 B1	<p>Código 24.10 - Manutenção da Extinção - Art. 78 inciso IV da LPI (45) 02/10/2001 (73) E.I. Du Pont De Nemours And Company (US)</p> <p>Em virtude da extinção publicada na RPI 2606 de 15-12-2020 e considerando ausência de manifestação dentro dos prazos legais, informo que cabe ser mantida a extinção da patente e seus certificados, conforme o disposto no artigo 12, da resolução 113/2013.</p>
(11) PI 9508263-8 B1	<p>Código 24.10 - Manutenção da Extinção - Art. 78 inciso IV da LPI (45) 16/04/2002 (73) Qualcomm Incorporated (US)</p> <p>Em virtude da extinção publicada na RPI 2606 de 15-12-2020 e considerando ausência de manifestação dentro dos prazos legais, informo que cabe ser mantida a extinção da patente e seus certificados, conforme o disposto no artigo 12, da resolução 113/2013.</p>
(11) PI 9508530-0 B1	<p>Código 24.10 - Manutenção da Extinção - Art. 78 inciso IV da LPI (45) 13/11/2001</p>

(73) Hoganas AB (SE)

Em virtude da extinção publicada na RPI 2606 de 15-12-2020 e considerando ausência de manifestação dentro dos prazos legais, informo que cabe ser mantida a extinção da patente e seus certificados, conforme o disposto no artigo 12, da resolução 113/2013.

(11) PI 9508579-3 B1

Código 24.10 - Manutenção da Extinção - Art. 78 inciso IV da LPI

(45) 05/02/2002

(73) Zapata Technologies, Inc. (US)

Em virtude da extinção publicada na RPI 2606 de 15-12-2020 e considerando ausência de manifestação dentro dos prazos legais, informo que cabe ser mantida a extinção da patente e seus certificados, conforme o disposto no artigo 12, da resolução 113/2013.

(11) PI 9508689-7 B1

Código 24.10 - Manutenção da Extinção - Art. 78 inciso IV da LPI

(45) 19/03/2002

(73) Basf Aktiengesellschaft (DE)

Em virtude da extinção publicada na RPI 2606 de 15-12-2020 e considerando ausência de manifestação dentro dos prazos legais, informo que cabe ser mantida a extinção da patente e seus certificados, conforme o disposto no artigo 12, da resolução 113/2013.

(11) PI 9508698-6 B1

Código 24.10 - Manutenção da Extinção - Art. 78 inciso IV da LPI

(45) 19/03/2002

(73) Farrel Corporation (US)

Em virtude da extinção publicada na RPI 2606 de 15-12-2020 e considerando ausência de manifestação dentro dos prazos legais, informo que cabe ser mantida a extinção da patente e seus certificados, conforme o disposto no artigo 12, da resolução 113/2013.

(11) PI 9508701-0 B1

Código 24.10 - Manutenção da Extinção - Art. 78 inciso IV da LPI

(45) 05/02/2002

(73) Albany Nordiskafilt AB (SE)

Em virtude da extinção publicada na RPI 2606 de 15-12-2020 e considerando ausência de manifestação dentro dos prazos legais, informo que cabe ser mantida a extinção da patente e seus certificados, conforme o disposto no artigo 12, da resolução 113/2013.

(11) PI 9508720-6 B1

Código 24.10 - Manutenção da Extinção - Art. 78 inciso IV da LPI

(45) 20/08/2002

(73) The Dow Chemical Company (US)

Em virtude da extinção publicada na RPI 2606 de 15-12-2020 e considerando ausência de manifestação dentro dos prazos legais, informo que cabe ser

mantida a extinção da patente e seus certificados, conforme o disposto no artigo 12, da resolução 113/2013.

(11) PI 9508733-8 B1

Código 24.10 - Manutenção da Extinção - Art. 78 inciso IV da LPI
(45) 21/08/2001
(73) McNeil-PPC, INC. (US)

Em virtude da extinção publicada na RPI 2606 de 15-12-2020 e considerando ausência de manifestação dentro dos prazos legais, informo que cabe ser mantida a extinção da patente e seus certificados, conforme o disposto no artigo 12, da resolução 113/2013.

(11) PI 9508849-0 B1

Código 24.10 - Manutenção da Extinção - Art. 78 inciso IV da LPI
(45) 30/04/2002
(73) Norton Company (US)

Em virtude da extinção publicada na RPI 2606 de 15-12-2020 e considerando ausência de manifestação dentro dos prazos legais, informo que cabe ser mantida a extinção da patente e seus certificados, conforme o disposto no artigo 12, da resolução 113/2013.

(11) PI 9508855-5 B1

Código 24.10 - Manutenção da Extinção - Art. 78 inciso IV da LPI
(45) 19/03/2002
(73) N.V. Raychem S.A. (BE)

Em virtude da extinção publicada na RPI 2606 de 15-12-2020 e considerando ausência de manifestação dentro dos prazos legais, informo que cabe ser mantida a extinção da patente e seus certificados, conforme o disposto no artigo 12, da resolução 113/2013.

(11) PI 9508857-1 B1

Código 24.10 - Manutenção da Extinção - Art. 78 inciso IV da LPI
(45) 05/03/2002
(73) N.V. Raychem S.A. (BE)

Em virtude da extinção publicada na RPI 2606 de 15-12-2020 e considerando ausência de manifestação dentro dos prazos legais, informo que cabe ser mantida a extinção da patente e seus certificados, conforme o disposto no artigo 12, da resolução 113/2013.

(11) PI 9508863-6 B1

Código 24.10 - Manutenção da Extinção - Art. 78 inciso IV da LPI
(45) 06/08/2002
(73) Lockheed Martin Corporation (US)

Em virtude da extinção publicada na RPI 2606 de 15-12-2020 e considerando ausência de manifestação dentro dos prazos legais, informo que cabe ser mantida a extinção da patente e seus certificados, conforme o disposto no artigo 12, da resolução 113/2013.

(11) PI 9508964-0 B1	<p>Código 24.10 - Manutenção da Extinção - Art. 78 inciso IV da LPI (45) 06/08/2002 (73) Nektar Therapeutics (US)</p> <p>Em virtude da extinção publicada na RPI 2606 de 15-12-2020 e considerando ausência de manifestação dentro dos prazos legais, informo que cabe ser mantida a extinção da patente e seus certificados, conforme o disposto no artigo 12, da resolução 113/2013.</p>
(11) PI 9508983-7 B1	<p>Código 24.10 - Manutenção da Extinção - Art. 78 inciso IV da LPI (45) 03/10/2000 (73) Itt Manufacturing Enterprises Inc. (US)</p> <p>Em virtude da extinção publicada na RPI 2606 de 15-12-2020 e considerando ausência de manifestação dentro dos prazos legais, informo que cabe ser mantida a extinção da patente e seus certificados, conforme o disposto no artigo 12, da resolução 113/2013.</p>
(11) PI 9509017-7 B1	<p>Código 24.10 - Manutenção da Extinção - Art. 78 inciso IV da LPI (45) 05/03/2002 (73) The Procter & Gamble Company (US)</p> <p>Em virtude da extinção publicada na RPI 2606 de 15-12-2020 e considerando ausência de manifestação dentro dos prazos legais, informo que cabe ser mantida a extinção da patente e seus certificados, conforme o disposto no artigo 12, da resolução 113/2013.</p>
(11) PI 9509028-2 B1	<p>Código 24.10 - Manutenção da Extinção - Art. 78 inciso IV da LPI (45) 04/09/2001 (73) Sulzer Chemtech AG (CH)</p> <p>Em virtude da extinção publicada na RPI 2606 de 15-12-2020 e considerando ausência de manifestação dentro dos prazos legais, informo que cabe ser mantida a extinção da patente e seus certificados, conforme o disposto no artigo 12, da resolução 113/2013.</p>
(11) PI 9509036-3 B1	<p>Código 24.10 - Manutenção da Extinção - Art. 78 inciso IV da LPI (45) 12/11/2002 (73) Janssen Pharmaceutica N.V. (BE)</p> <p>Em virtude da extinção publicada na RPI 2606 de 15-12-2020 e considerando ausência de manifestação dentro dos prazos legais, informo que cabe ser mantida a extinção da patente e seus certificados, conforme o disposto no artigo 12, da resolução 113/2013.</p>
(11) PI 9509054-1 B1	<p>Código 24.10 - Manutenção da Extinção - Art. 78 inciso IV da LPI (45) 26/11/2002 (73) Shell Internationale Research Maatschappij B.V. (NL)</p>

Em virtude da extinção publicada na RPI 2606 de 15-12-2020 e considerando ausência de manifestação dentro dos prazos legais, informo que cabe ser mantida a extinção da patente e seus certificados, conforme o disposto no artigo 12, da resolução 113/2013.

(11) PI 9509109-2 B1

Código 24.10 - Manutenção da Extinção - Art. 78 inciso IV da LPI

(45) 20/08/2002

(73) Shell Internationale Research Maatschappij B.V. (NL)

Em virtude da extinção publicada na RPI 2606 de 15-12-2020 e considerando ausência de manifestação dentro dos prazos legais, informo que cabe ser mantida a extinção da patente e seus certificados, conforme o disposto no artigo 12, da resolução 113/2013.

(11) PI 9509177-7 B1

Código 24.10 - Manutenção da Extinção - Art. 78 inciso IV da LPI

(45) 19/03/2002

(73) Avery Dennison Corporation (US)

Em virtude da extinção publicada na RPI 2606 de 15-12-2020 e considerando ausência de manifestação dentro dos prazos legais, informo que cabe ser mantida a extinção da patente e seus certificados, conforme o disposto no artigo 12, da resolução 113/2013.

(11) PI 9509228-5 B1

Código 24.10 - Manutenção da Extinção - Art. 78 inciso IV da LPI

(45) 30/05/2000

(73) Marwal Systems (FR)

Em virtude da extinção publicada na RPI 2606 de 15-12-2020 e considerando ausência de manifestação dentro dos prazos legais, informo que cabe ser mantida a extinção da patente e seus certificados, conforme o disposto no artigo 12, da resolução 113/2013.

(11) PI 9509246-3 B1

Código 24.10 - Manutenção da Extinção - Art. 78 inciso IV da LPI

(45) 16/04/2002

(73) Novozymes A/S (DK)

Em virtude da extinção publicada na RPI 2606 de 15-12-2020 e considerando ausência de manifestação dentro dos prazos legais, informo que cabe ser mantida a extinção da patente e seus certificados, conforme o disposto no artigo 12, da resolução 113/2013.

(11) PI 9509309-5 B1

Código 24.10 - Manutenção da Extinção - Art. 78 inciso IV da LPI

(45) 30/04/2002

(73) Cadbury Adams USA LLC (US)

Em virtude da extinção publicada na RPI 2606 de 15-12-2020 e considerando ausência de manifestação dentro dos prazos legais, informo que cabe ser mantida a extinção da patente e seus certificados, conforme o disposto no

artigo 12, da resolução 113/2013.

(11) PI 9509368-0 B1

Código 24.10 - Manutenção da Extinção - Art. 78 inciso IV da LPI

(45) 05/02/2002

(73) Frank Smith (AU) ; Nancy Smith (AU) ; Joanne Smith (AU) ; Robbie Smith (AU)

Em virtude da extinção publicada na RPI 2606 de 15-12-2020 e considerando ausência de manifestação dentro dos prazos legais, informo que cabe ser mantida a extinção da patente e seus certificados, conforme o disposto no artigo 12, da resolução 113/2013.

(11) PI 9509394-0 B1

Código 24.10 - Manutenção da Extinção - Art. 78 inciso IV da LPI

(45) 05/02/2002

(73) Novozymes A/S (DK)

Em virtude da extinção publicada na RPI 2606 de 15-12-2020 e considerando ausência de manifestação dentro dos prazos legais, informo que cabe ser mantida a extinção da patente e seus certificados, conforme o disposto no artigo 12, da resolução 113/2013.

(11) PI 9509417-2 B1

Código 24.10 - Manutenção da Extinção - Art. 78 inciso IV da LPI

(45) 13/11/2001

(73) The Procter & Gamble Company (US)

Em virtude da extinção publicada na RPI 2606 de 15-12-2020 e considerando ausência de manifestação dentro dos prazos legais, informo que cabe ser mantida a extinção da patente e seus certificados, conforme o disposto no artigo 12, da resolução 113/2013.

(11) PI 9509429-6 B1

Código 24.10 - Manutenção da Extinção - Art. 78 inciso IV da LPI

(45) 26/12/2001

(73) Lucas Industries Public Limited Company (GB)

Em virtude da extinção publicada na RPI 2606 de 15-12-2020 e considerando ausência de manifestação dentro dos prazos legais, informo que cabe ser mantida a extinção da patente e seus certificados, conforme o disposto no artigo 12, da resolução 113/2013.

(11) PI 9509494-6 B1

Código 24.10 - Manutenção da Extinção - Art. 78 inciso IV da LPI

(45) 29/10/2002

(73) INVISTA Technologies S.à.r.l. (CH)

Em virtude da extinção publicada na RPI 2606 de 15-12-2020 e considerando ausência de manifestação dentro dos prazos legais, informo que cabe ser mantida a extinção da patente e seus certificados, conforme o disposto no artigo 12, da resolução 113/2013.

(11) PI 9509691-4 B1	<p>Código 24.10 - Manutenção da Extinção - Art. 78 inciso IV da LPI (45) 05/02/2002 (73) Syngenta Limited (GB)</p> <p>Em virtude da extinção publicada na RPI 2606 de 15-12-2020 e considerando ausência de manifestação dentro dos prazos legais, informo que cabe ser mantida a extinção da patente e seus certificados, conforme o disposto no artigo 12, da resolução 113/2013.</p>
(11) PI 9509801-1 B1	<p>Código 24.10 - Manutenção da Extinção - Art. 78 inciso IV da LPI (45) 30/04/2002 (73) Bernard Chaffringeon (CH)</p> <p>Em virtude da extinção publicada na RPI 2606 de 15-12-2020 e considerando ausência de manifestação dentro dos prazos legais, informo que cabe ser mantida a extinção da patente e seus certificados, conforme o disposto no artigo 12, da resolução 113/2013.</p>
(11) PI 9509851-8 B1	<p>Código 24.10 - Manutenção da Extinção - Art. 78 inciso IV da LPI (45) 28/05/2002 (73) Telefonaktiebolaget L.M. Ericsson (SE)</p> <p>Em virtude da extinção publicada na RPI 2606 de 15-12-2020 e considerando ausência de manifestação dentro dos prazos legais, informo que cabe ser mantida a extinção da patente e seus certificados, conforme o disposto no artigo 12, da resolução 113/2013.</p>
(11) PI 9509866-6 B1	<p>Código 24.10 - Manutenção da Extinção - Art. 78 inciso IV da LPI (45) 13/11/2001 (73) Smithkline Beecham Corporation (US)</p> <p>Em virtude da extinção publicada na RPI 2606 de 15-12-2020 e considerando ausência de manifestação dentro dos prazos legais, informo que cabe ser mantida a extinção da patente e seus certificados, conforme o disposto no artigo 12, da resolução 113/2013.</p>
(11) PI 9509879-8 B1	<p>Código 24.10 - Manutenção da Extinção - Art. 78 inciso IV da LPI (45) 05/02/2002 (73) Exxon Chemical Patents Inc. (US)</p> <p>Em virtude da extinção publicada na RPI 2606 de 15-12-2020 e considerando ausência de manifestação dentro dos prazos legais, informo que cabe ser mantida a extinção da patente e seus certificados, conforme o disposto no artigo 12, da resolução 113/2013.</p>
(11) PI 9509880-1 B1	<p>Código 24.10 - Manutenção da Extinção - Art. 78 inciso IV da LPI (45) 06/08/2002 (73) Exxon Chemical Patents Inc. (US)</p>

Em virtude da extinção publicada na RPI 2606 de 15-12-2020 e considerando ausência de manifestação dentro dos prazos legais, informo que cabe ser mantida a extinção da patente e seus certificados, conforme o disposto no artigo 12, da resolução 113/2013.

(11) PI 9509886-0 B1

Código 24.10 - Manutenção da Extinção - Art. 78 inciso IV da LPI

(45) 16/04/2002

(73) Unilever N.V. (NL)

Em virtude da extinção publicada na RPI 2606 de 15-12-2020 e considerando ausência de manifestação dentro dos prazos legais, informo que cabe ser mantida a extinção da patente e seus certificados, conforme o disposto no artigo 12, da resolução 113/2013.

(11) PI 9509917-4 B1

Código 24.10 - Manutenção da Extinção - Art. 78 inciso IV da LPI

(45) 24/07/2001

(73) JohnsonDiversey, Inc. (US)

Em virtude da extinção publicada na RPI 2606 de 15-12-2020 e considerando ausência de manifestação dentro dos prazos legais, informo que cabe ser mantida a extinção da patente e seus certificados, conforme o disposto no artigo 12, da resolução 113/2013.

(11) PI 9509940-9 B1

Código 24.10 - Manutenção da Extinção - Art. 78 inciso IV da LPI

(45) 03/09/2002

(73) Basf Aktiengesellschaft (DE)

Em virtude da extinção publicada na RPI 2606 de 15-12-2020 e considerando ausência de manifestação dentro dos prazos legais, informo que cabe ser mantida a extinção da patente e seus certificados, conforme o disposto no artigo 12, da resolução 113/2013.

(11) PI 9509952-2 B1

Código 24.10 - Manutenção da Extinção - Art. 78 inciso IV da LPI

(45) 28/05/2002

(73) Shell Internationale Research Maatschappij B.v. (NL)

Em virtude da extinção publicada na RPI 2606 de 15-12-2020 e considerando ausência de manifestação dentro dos prazos legais, informo que cabe ser mantida a extinção da patente e seus certificados, conforme o disposto no artigo 12, da resolução 113/2013.

(11) PI 9509969-7 B1

Código 24.10 - Manutenção da Extinção - Art. 78 inciso IV da LPI

(45) 05/02/2002

(73) Valmet Fibertech Aktiebolag (SE)

Em virtude da extinção publicada na RPI 2606 de 15-12-2020 e considerando ausência de manifestação dentro dos prazos legais, informo que cabe ser mantida a extinção da patente e seus certificados, conforme o disposto no

artigo 12, da resolução 113/2013.

(11) PI 9509984-0 B1

Código 24.10 - Manutenção da Extinção - Art. 78 inciso IV da LPI

(45) 07/08/2001

(73) Akzo Nobel N.V. (NL)

Em virtude da extinção publicada na RPI 2606 de 15-12-2020 e considerando ausência de manifestação dentro dos prazos legais, informo que cabe ser mantida a extinção da patente e seus certificados, conforme o disposto no artigo 12, da resolução 113/2013.

(11) PI 9510000-8 B1

Código 24.10 - Manutenção da Extinção - Art. 78 inciso IV da LPI

(45) 12/06/2001

(73) Telejet Technologies, INC. (US)

Em virtude da extinção publicada na RPI 2606 de 15-12-2020 e considerando ausência de manifestação dentro dos prazos legais, informo que cabe ser mantida a extinção da patente e seus certificados, conforme o disposto no artigo 12, da resolução 113/2013.

(11) PI 9510012-1 B1

Código 24.10 - Manutenção da Extinção - Art. 78 inciso IV da LPI

(45) 29/10/2002

(73) Shell Internationale Research Maatschappij B.V. (NL)

Em virtude da extinção publicada na RPI 2606 de 15-12-2020 e considerando ausência de manifestação dentro dos prazos legais, informo que cabe ser mantida a extinção da patente e seus certificados, conforme o disposto no artigo 12, da resolução 113/2013.

(11) PI 9510027-0 B1

Código 24.10 - Manutenção da Extinção - Art. 78 inciso IV da LPI

(45) 29/10/2002

(73) The Procter & Gamble Company (US)

Em virtude da extinção publicada na RPI 2606 de 15-12-2020 e considerando ausência de manifestação dentro dos prazos legais, informo que cabe ser mantida a extinção da patente e seus certificados, conforme o disposto no artigo 12, da resolução 113/2013.

(11) PI 9510053-9 B1

Código 24.10 - Manutenção da Extinção - Art. 78 inciso IV da LPI

(45) 22/01/2002

(73) E. J. Brooks Company (US)

Em virtude da extinção publicada na RPI 2606 de 15-12-2020 e considerando ausência de manifestação dentro dos prazos legais, informo que cabe ser mantida a extinção da patente e seus certificados, conforme o disposto no artigo 12, da resolução 113/2013.

(11) PI 9510091-1 B1

Código 24.10 - Manutenção da Extinção - Art. 78 inciso IV da LPI

(45) 06/08/2002

(73) Sola International Holdings LTD. (AU)

Em virtude da extinção publicada na RPI 2606 de 15-12-2020 e considerando ausência de manifestação dentro dos prazos legais, informo que cabe ser mantida a extinção da patente e seus certificados, conforme o disposto no artigo 12, da resolução 113/2013.

(11) PI 9510109-8 B1

Código 24.10 - Manutenção da Extinção - Art. 78 inciso IV da LPI

(45) 11/06/2002

(73) Basf Aktiengesellschaft (DE)

Em virtude da extinção publicada na RPI 2606 de 15-12-2020 e considerando ausência de manifestação dentro dos prazos legais, informo que cabe ser mantida a extinção da patente e seus certificados, conforme o disposto no artigo 12, da resolução 113/2013.

(11) PI 9510116-0 B1

Código 24.10 - Manutenção da Extinção - Art. 78 inciso IV da LPI

(45) 03/09/2002

(73) Kimberly-Clark Worldwide, Inc. (US)

Em virtude da extinção publicada na RPI 2606 de 15-12-2020 e considerando ausência de manifestação dentro dos prazos legais, informo que cabe ser mantida a extinção da patente e seus certificados, conforme o disposto no artigo 12, da resolução 113/2013.

(11) PI 9510170-5 B1

Código 24.10 - Manutenção da Extinção - Art. 78 inciso IV da LPI

(45) 29/10/2002

(73) INVISTA Technologies S.à.r.l. (CH)

Em virtude da extinção publicada na RPI 2606 de 15-12-2020 e considerando ausência de manifestação dentro dos prazos legais, informo que cabe ser mantida a extinção da patente e seus certificados, conforme o disposto no artigo 12, da resolução 113/2013.

(11) PI 9510188-8 B1

Código 24.10 - Manutenção da Extinção - Art. 78 inciso IV da LPI

(45) 02/10/2001

(73) Gallet S.A. (FR)

Em virtude da extinção publicada na RPI 2606 de 15-12-2020 e considerando ausência de manifestação dentro dos prazos legais, informo que cabe ser mantida a extinção da patente e seus certificados, conforme o disposto no artigo 12, da resolução 113/2013.

(11) PI 9510189-6 B1

Código 24.10 - Manutenção da Extinção - Art. 78 inciso IV da LPI

(45) 06/08/2002

(73) Gallet SA (FR)

Em virtude da extinção publicada na RPI 2606 de 15-12-2020 e considerando

ausência de manifestação dentro dos prazos legais, informo que cabe ser mantida a extinção da patente e seus certificados, conforme o disposto no artigo 12, da resolução 113/2013.

(11) PI 9510213-2 B1

Código 24.10 - Manutenção da Extinção - Art. 78 inciso IV da LPI

(45) 11/06/2002

(73) Metso Fiber Karlstad AB (SE)

Em virtude da extinção publicada na RPI 2606 de 15-12-2020 e considerando ausência de manifestação dentro dos prazos legais, informo que cabe ser mantida a extinção da patente e seus certificados, conforme o disposto no artigo 12, da resolução 113/2013.

(11) PI 9510232-9 B1

Código 24.10 - Manutenção da Extinção - Art. 78 inciso IV da LPI

(45) 20/08/2002

(73) Accentus plc. (GB)

Em virtude da extinção publicada na RPI 2606 de 15-12-2020 e considerando ausência de manifestação dentro dos prazos legais, informo que cabe ser mantida a extinção da patente e seus certificados, conforme o disposto no artigo 12, da resolução 113/2013.

(11) PI 9510313-9 B1

Código 24.10 - Manutenção da Extinção - Art. 78 inciso IV da LPI

(45) 15/10/2002

(73) Haldex Brake Corporation (US)

Em virtude da extinção publicada na RPI 2606 de 15-12-2020 e considerando ausência de manifestação dentro dos prazos legais, informo que cabe ser mantida a extinção da patente e seus certificados, conforme o disposto no artigo 12, da resolução 113/2013.

(11) PI 9510314-7 B1

Código 24.10 - Manutenção da Extinção - Art. 78 inciso IV da LPI

(45) 07/08/2001

(73) TRW Fahrwerksysteme GmbH & Co. KG (DE)

Em virtude da extinção publicada na RPI 2606 de 15-12-2020 e considerando ausência de manifestação dentro dos prazos legais, informo que cabe ser mantida a extinção da patente e seus certificados, conforme o disposto no artigo 12, da resolução 113/2013.

(11) PI 9510347-3 B1

Código 24.10 - Manutenção da Extinção - Art. 78 inciso IV da LPI

(45) 29/10/2002

(73) INVISTA Technologies S.à.r.l. (CH)

Em virtude da extinção publicada na RPI 2606 de 15-12-2020 e considerando ausência de manifestação dentro dos prazos legais, informo que cabe ser mantida a extinção da patente e seus certificados, conforme o disposto no artigo 12, da resolução 113/2013.

(11) PI 9510362-7 B1	Código 24.10 - Manutenção da Extinção - Art. 78 inciso IV da LPI (45) 19/03/2002 (73) Unilever N.V. (NL) Em virtude da extinção publicada na RPI 2606 de 15-12-2020 e considerando ausência de manifestação dentro dos prazos legais, informo que cabe ser mantida a extinção da patente e seus certificados, conforme o disposto no artigo 12, da resolução 113/2013.
(11) PI 9510377-5 B1	Código 24.10 - Manutenção da Extinção - Art. 78 inciso IV da LPI (45) 16/10/2001 (73) Daimlerchrysler AG (DE) Em virtude da extinção publicada na RPI 2606 de 15-12-2020 e considerando ausência de manifestação dentro dos prazos legais, informo que cabe ser mantida a extinção da patente e seus certificados, conforme o disposto no artigo 12, da resolução 113/2013.
(11) PI 9510435-6 B1	Código 24.10 - Manutenção da Extinção - Art. 78 inciso IV da LPI (45) 03/09/2002 (73) Bentley-Harris Inc. (US) Em virtude da extinção publicada na RPI 2606 de 15-12-2020 e considerando ausência de manifestação dentro dos prazos legais, informo que cabe ser mantida a extinção da patente e seus certificados, conforme o disposto no artigo 12, da resolução 113/2013.
(11) PI 9510480-1 B1	Código 24.10 - Manutenção da Extinção - Art. 78 inciso IV da LPI (45) 29/10/2002 (73) Exogen, Inc. (US) Em virtude da extinção publicada na RPI 2606 de 15-12-2020 e considerando ausência de manifestação dentro dos prazos legais, informo que cabe ser mantida a extinção da patente e seus certificados, conforme o disposto no artigo 12, da resolução 113/2013.
(11) PI 9510489-5 B1	Código 24.10 - Manutenção da Extinção - Art. 78 inciso IV da LPI (45) 30/04/2002 (73) E. I. Du Pont de Nemours and Company (US) Em virtude da extinção publicada na RPI 2606 de 15-12-2020 e considerando ausência de manifestação dentro dos prazos legais, informo que cabe ser mantida a extinção da patente e seus certificados, conforme o disposto no artigo 12, da resolução 113/2013.
(11) PI 9510545-0 B1	Código 24.10 - Manutenção da Extinção - Art. 78 inciso IV da LPI (45) 11/12/2001

(73) E.I. Du Pont De Nemours And Company (US)

Em virtude da extinção publicada na RPI 2606 de 15-12-2020 e considerando ausência de manifestação dentro dos prazos legais, informo que cabe ser mantida a extinção da patente e seus certificados, conforme o disposto no artigo 12, da resolução 113/2013.

(11) PI 9510578-6 B1

Código 24.10 - Manutenção da Extinção - Art. 78 inciso IV da LPI

(45) 17/09/2002

(73) Francesco Piccone (CA)

Em virtude da extinção publicada na RPI 2606 de 15-12-2020 e considerando ausência de manifestação dentro dos prazos legais, informo que cabe ser mantida a extinção da patente e seus certificados, conforme o disposto no artigo 12, da resolução 113/2013.

(11) PI 9510670-7 B1

Código 24.10 - Manutenção da Extinção - Art. 78 inciso IV da LPI

(45) 26/12/2001

(73) Megtec Systems AB (SE)

Em virtude da extinção publicada na RPI 2606 de 15-12-2020 e considerando ausência de manifestação dentro dos prazos legais, informo que cabe ser mantida a extinção da patente e seus certificados, conforme o disposto no artigo 12, da resolução 113/2013.

(11) PI 9510717-7 B1

Código 24.10 - Manutenção da Extinção - Art. 78 inciso IV da LPI

(45) 02/05/2001

(73) Paulo Arthur Lemos de Castilho (BR/RJ)

Em virtude da extinção publicada na RPI 2606 de 15-12-2020 e considerando ausência de manifestação dentro dos prazos legais, informo que cabe ser mantida a extinção da patente e seus certificados, conforme o disposto no artigo 12, da resolução 113/2013.

(11) PI 9510728-2 B1

Código 24.10 - Manutenção da Extinção - Art. 78 inciso IV da LPI

(45) 01/10/2002

(73) Opto Eletrônica S/A (BR/SP)

Em virtude da extinção publicada na RPI 2606 de 15-12-2020 e considerando ausência de manifestação dentro dos prazos legais, informo que cabe ser mantida a extinção da patente e seus certificados, conforme o disposto no artigo 12, da resolução 113/2013.

(11) PI 9600050-3 B1

Código 24.10 - Manutenção da Extinção - Art. 78 inciso IV da LPI

(45) 19/03/2002

(73) L'Oreal (FR)

Em virtude da extinção publicada na RPI 2606 de 15-12-2020 e considerando ausência de manifestação dentro dos prazos legais, informo que cabe ser

mantida a extinção da patente e seus certificados, conforme o disposto no artigo 12, da resolução 113/2013.

(11) PI 9600163-1 B1

Código 24.10 - Manutenção da Extinção - Art. 78 inciso IV da LPI

(45) 11/12/2001

(73) Norgren GmbH (DE)

Em virtude da extinção publicada na RPI 2606 de 15-12-2020 e considerando ausência de manifestação dentro dos prazos legais, informo que cabe ser mantida a extinção da patente e seus certificados, conforme o disposto no artigo 12, da resolução 113/2013.

(11) PI 9600215-8 B1

Código 24.10 - Manutenção da Extinção - Art. 78 inciso IV da LPI

(45) 30/04/2002

(73) Franz Koppe (DE)

Em virtude da extinção publicada na RPI 2606 de 15-12-2020 e considerando ausência de manifestação dentro dos prazos legais, informo que cabe ser mantida a extinção da patente e seus certificados, conforme o disposto no artigo 12, da resolução 113/2013.

(11) PI 9600259-0 B1

Código 24.10 - Manutenção da Extinção - Art. 78 inciso IV da LPI

(45) 11/06/2002

(73) Johnson & Johnson (US)

Em virtude da extinção publicada na RPI 2606 de 15-12-2020 e considerando ausência de manifestação dentro dos prazos legais, informo que cabe ser mantida a extinção da patente e seus certificados, conforme o disposto no artigo 12, da resolução 113/2013.

(11) PI 9600312-0 B1

Código 24.10 - Manutenção da Extinção - Art. 78 inciso IV da LPI

(45) 04/09/2001

(73) Luk Lamellen und Kupplungsbau Beteiligungs KG (DE)

Em virtude da extinção publicada na RPI 2606 de 15-12-2020 e considerando ausência de manifestação dentro dos prazos legais, informo que cabe ser mantida a extinção da patente e seus certificados, conforme o disposto no artigo 12, da resolução 113/2013.

(11) PI 9600377-4 B1

Código 24.10 - Manutenção da Extinção - Art. 78 inciso IV da LPI

(45) 14/05/2002

(73) Johnson & Johnson (US)

Em virtude da extinção publicada na RPI 2606 de 15-12-2020 e considerando ausência de manifestação dentro dos prazos legais, informo que cabe ser mantida a extinção da patente e seus certificados, conforme o disposto no artigo 12, da resolução 113/2013.

(11) PI 9600579-3 B1 Código 24.10 - Manutenção da Extinção - Art. 78 inciso IV da LPI
 (45) 20/08/2002
 (73) Illinois Tool Works Inc. (US)
 Em virtude da extinção publicada na RPI 2606 de 15-12-2020 e considerando ausência de manifestação dentro dos prazos legais, informo que cabe ser mantida a extinção da patente e seus certificados, conforme o disposto no artigo 12, da resolução 113/2013.

(11) PI 9600618-8 B1 Código 24.10 - Manutenção da Extinção - Art. 78 inciso IV da LPI
 (45) 23/07/2002
 (73) L'Oreal (FR)
 Em virtude da extinção publicada na RPI 2606 de 15-12-2020 e considerando ausência de manifestação dentro dos prazos legais, informo que cabe ser mantida a extinção da patente e seus certificados, conforme o disposto no artigo 12, da resolução 113/2013.

(11) PI 9600636-6 B1 Código 24.10 - Manutenção da Extinção - Art. 78 inciso IV da LPI
 (45) 23/07/2002
 (73) Leopold Kostal GMBH & CO. KG (DE)
 Em virtude da extinção publicada na RPI 2606 de 15-12-2020 e considerando ausência de manifestação dentro dos prazos legais, informo que cabe ser mantida a extinção da patente e seus certificados, conforme o disposto no artigo 12, da resolução 113/2013.

(11) PI 9600663-3 B1 Código 24.10 - Manutenção da Extinção - Art. 78 inciso IV da LPI
 (45) 05/02/2002
 (73) Ayres Antonio Paes de Oliveira (BR/SP) ; Nelson Guilherme Bardini (BR/SP)
 Em virtude da extinção publicada na RPI 2606 de 15-12-2020 e considerando ausência de manifestação dentro dos prazos legais, informo que cabe ser mantida a extinção da patente e seus certificados, conforme o disposto no artigo 12, da resolução 113/2013.

(11) PI 9600826-1 B1 Código 24.10 - Manutenção da Extinção - Art. 78 inciso IV da LPI
 (45) 16/04/2002
 (73) Maxus Energy Corporation (US)
 Em virtude da extinção publicada na RPI 2606 de 15-12-2020 e considerando ausência de manifestação dentro dos prazos legais, informo que cabe ser mantida a extinção da patente e seus certificados, conforme o disposto no artigo 12, da resolução 113/2013.

(11) PI 9600908-0 B1 Código 24.10 - Manutenção da Extinção - Art. 78 inciso IV da LPI
 (45) 23/07/2002

(73) Usinas Siderúrgicas de Minas Gerais S.A. - USIMINAS (BR/MG)
Em virtude da extinção publicada na RPI 2606 de 15-12-2020 e considerando ausência de manifestação dentro dos prazos legais, informo que cabe ser mantida a extinção da patente e seus certificados, conforme o disposto no artigo 12, da resolução 113/2013.

(11) PI 9601021-5 B1

Código 24.10 - Manutenção da Extinção - Art. 78 inciso IV da LPI
(45) 14/05/2002
(73) L'Air Liquide - Societe Anonyme Pour L'Etude Et L'Exploitation Des
Procedes Georges Claude (FR)
Em virtude da extinção publicada na RPI 2606 de 15-12-2020 e considerando ausência de manifestação dentro dos prazos legais, informo que cabe ser mantida a extinção da patente e seus certificados, conforme o disposto no artigo 12, da resolução 113/2013.

(11) PI 9601040-1 B1

Código 24.10 - Manutenção da Extinção - Art. 78 inciso IV da LPI
(45) 16/04/2002
(73) Bobst S.A. (CH)
Em virtude da extinção publicada na RPI 2606 de 15-12-2020 e considerando ausência de manifestação dentro dos prazos legais, informo que cabe ser mantida a extinção da patente e seus certificados, conforme o disposto no artigo 12, da resolução 113/2013.

(11) PI 9601043-6 B1

Código 24.10 - Manutenção da Extinção - Art. 78 inciso IV da LPI
(45) 16/10/2001
(73) Luk Getriebe-Systeme GmbH (DE)
Em virtude da extinção publicada na RPI 2606 de 15-12-2020 e considerando ausência de manifestação dentro dos prazos legais, informo que cabe ser mantida a extinção da patente e seus certificados, conforme o disposto no artigo 12, da resolução 113/2013.

(11) PI 9601062-2 B1

Código 24.10 - Manutenção da Extinção - Art. 78 inciso IV da LPI
(45) 16/10/2001
(73) Sollac (FR)
Em virtude da extinção publicada na RPI 2606 de 15-12-2020 e considerando ausência de manifestação dentro dos prazos legais, informo que cabe ser mantida a extinção da patente e seus certificados, conforme o disposto no artigo 12, da resolução 113/2013.

(11) PI 9601078-9 B1

Código 24.10 - Manutenção da Extinção - Art. 78 inciso IV da LPI
(45) 28/05/2002
(73) Praxair Technology, Inc. (US)
Em virtude da extinção publicada na RPI 2606 de 15-12-2020 e considerando

ausência de manifestação dentro dos prazos legais, informo que cabe ser mantida a extinção da patente e seus certificados, conforme o disposto no artigo 12, da resolução 113/2013.

(11) PI 9601100-9 B1

Código 24.10 - Manutenção da Extinção - Art. 78 inciso IV da LPI

(45) 19/03/2002

(73) Roehm GmbH (DE)

Em virtude da extinção publicada na RPI 2606 de 15-12-2020 e considerando ausência de manifestação dentro dos prazos legais, informo que cabe ser mantida a extinção da patente e seus certificados, conforme o disposto no artigo 12, da resolução 113/2013.

(11) PI 9601171-8 B1

Código 24.10 - Manutenção da Extinção - Art. 78 inciso IV da LPI

(45) 05/02/2002

(73) Switched Reluctance Drives Limited (GB)

Em virtude da extinção publicada na RPI 2606 de 15-12-2020 e considerando ausência de manifestação dentro dos prazos legais, informo que cabe ser mantida a extinção da patente e seus certificados, conforme o disposto no artigo 12, da resolução 113/2013.

(11) PI 9601179-3 B1

Código 24.10 - Manutenção da Extinção - Art. 78 inciso IV da LPI

(45) 28/05/2002

(73) Switched Reluctance Drives Limited (GB)

Em virtude da extinção publicada na RPI 2606 de 15-12-2020 e considerando ausência de manifestação dentro dos prazos legais, informo que cabe ser mantida a extinção da patente e seus certificados, conforme o disposto no artigo 12, da resolução 113/2013.

(11) PI 9601180-7 B1

Código 24.10 - Manutenção da Extinção - Art. 78 inciso IV da LPI

(45) 16/04/2002

(73) Switched Reluctance Drives Limited (GB)

Em virtude da extinção publicada na RPI 2606 de 15-12-2020 e considerando ausência de manifestação dentro dos prazos legais, informo que cabe ser mantida a extinção da patente e seus certificados, conforme o disposto no artigo 12, da resolução 113/2013.

(11) PI 9601186-6 B1

Código 24.10 - Manutenção da Extinção - Art. 78 inciso IV da LPI

(45) 05/03/2002

(73) Praxair Technology, Inc. (US)

Em virtude da extinção publicada na RPI 2606 de 15-12-2020 e considerando ausência de manifestação dentro dos prazos legais, informo que cabe ser mantida a extinção da patente e seus certificados, conforme o disposto no artigo 12, da resolução 113/2013.

(11) PI 9601195-5 B1	<p>Código 24.10 - Manutenção da Extinção - Art. 78 inciso IV da LPI (45) 11/12/2001 (73) Otto Bock Orthopaedische Industrie Besitz- Und Verwaltungs-Kommanditgesellschaft (DE) Em virtude da extinção publicada na RPI 2606 de 15-12-2020 e considerando ausência de manifestação dentro dos prazos legais, informo que cabe ser mantida a extinção da patente e seus certificados, conforme o disposto no artigo 12, da resolução 113/2013.</p>
(11) PI 9601205-6 B1	<p>Código 24.10 - Manutenção da Extinção - Art. 78 inciso IV da LPI (45) 29/10/2002 (73) Union Carbide Chemicals & Plastics Technology LLC (US) Em virtude da extinção publicada na RPI 2606 de 15-12-2020 e considerando ausência de manifestação dentro dos prazos legais, informo que cabe ser mantida a extinção da patente e seus certificados, conforme o disposto no artigo 12, da resolução 113/2013.</p>
(11) PI 9601224-2 B1	<p>Código 24.10 - Manutenção da Extinção - Art. 78 inciso IV da LPI (45) 14/05/2002 (73) Daimlerchrysler AG (DE) Em virtude da extinção publicada na RPI 2606 de 15-12-2020 e considerando ausência de manifestação dentro dos prazos legais, informo que cabe ser mantida a extinção da patente e seus certificados, conforme o disposto no artigo 12, da resolução 113/2013.</p>
(11) PI 9601262-5 B1	<p>Código 24.10 - Manutenção da Extinção - Art. 78 inciso IV da LPI (45) 26/12/2001 (73) Switched Reluctance Drives Limited (GB) Em virtude da extinção publicada na RPI 2606 de 15-12-2020 e considerando ausência de manifestação dentro dos prazos legais, informo que cabe ser mantida a extinção da patente e seus certificados, conforme o disposto no artigo 12, da resolução 113/2013.</p>
(11) PI 9601268-4 B1	<p>Código 24.10 - Manutenção da Extinção - Art. 78 inciso IV da LPI (45) 24/07/2001 (73) Magneti Marelli France (FR) Em virtude da extinção publicada na RPI 2606 de 15-12-2020 e considerando ausência de manifestação dentro dos prazos legais, informo que cabe ser mantida a extinção da patente e seus certificados, conforme o disposto no artigo 12, da resolução 113/2013.</p>
(11) PI 9601286-2 B1	<p>Código 24.10 - Manutenção da Extinção - Art. 78 inciso IV da LPI</p>

(45) 02/10/2001

(73) Usinor (FR) ; Thyssen Stahl Aktiengesellschaft (DE)

Em virtude da extinção publicada na RPI 2606 de 15-12-2020 e considerando ausência de manifestação dentro dos prazos legais, informo que cabe ser mantida a extinção da patente e seus certificados, conforme o disposto no artigo 12, da resolução 113/2013.

(11) PI 9601330-3 B1

Código 24.10 - Manutenção da Extinção - Art. 78 inciso IV da LPI

(45) 14/05/2002

(73) Hoechst Aktiengesellschaft (DE)

Em virtude da extinção publicada na RPI 2606 de 15-12-2020 e considerando ausência de manifestação dentro dos prazos legais, informo que cabe ser mantida a extinção da patente e seus certificados, conforme o disposto no artigo 12, da resolução 113/2013.

(11) PI 9601368-0 B1

Código 24.10 - Manutenção da Extinção - Art. 78 inciso IV da LPI

(45) 20/08/2002

(73) GM Global Technology Operations, Inc. (Delaware) (US)

Em virtude da extinção publicada na RPI 2606 de 15-12-2020 e considerando ausência de manifestação dentro dos prazos legais, informo que cabe ser mantida a extinção da patente e seus certificados, conforme o disposto no artigo 12, da resolução 113/2013.

(11) PI 9601410-5 B1

Código 24.10 - Manutenção da Extinção - Art. 78 inciso IV da LPI

(45) 20/08/2002

(73) The Goodyear Tire & Rubber Company (US)

Em virtude da extinção publicada na RPI 2606 de 15-12-2020 e considerando ausência de manifestação dentro dos prazos legais, informo que cabe ser mantida a extinção da patente e seus certificados, conforme o disposto no artigo 12, da resolução 113/2013.

(11) PI 9601422-9 B1

Código 24.10 - Manutenção da Extinção - Art. 78 inciso IV da LPI

(45) 19/02/2002

(73) LG Electronics Inc (KR)

Em virtude da extinção publicada na RPI 2606 de 15-12-2020 e considerando ausência de manifestação dentro dos prazos legais, informo que cabe ser mantida a extinção da patente e seus certificados, conforme o disposto no artigo 12, da resolução 113/2013.

(11) PI 9601438-5 B1

Código 24.10 - Manutenção da Extinção - Art. 78 inciso IV da LPI

(45) 21/08/2001

(73) Dana Corporation (US)

Em virtude da extinção publicada na RPI 2606 de 15-12-2020 e considerando

ausência de manifestação dentro dos prazos legais, informo que cabe ser mantida a extinção da patente e seus certificados, conforme o disposto no artigo 12, da resolução 113/2013.

(11) PI 9601460-1 B1

Código 24.10 - Manutenção da Extinção - Art. 78 inciso IV da LPI

(45) 13/11/2001

(73) Filterwerk Mann & Hummel GmbH (DE)

Em virtude da extinção publicada na RPI 2606 de 15-12-2020 e considerando ausência de manifestação dentro dos prazos legais, informo que cabe ser mantida a extinção da patente e seus certificados, conforme o disposto no artigo 12, da resolução 113/2013.

(11) PI 9601495-4 B1

Código 24.10 - Manutenção da Extinção - Art. 78 inciso IV da LPI

(45) 03/09/2002

(73) Indústria e Comércio Hidromar Ltda. (BR/PR)

Em virtude da extinção publicada na RPI 2606 de 15-12-2020 e considerando ausência de manifestação dentro dos prazos legais, informo que cabe ser mantida a extinção da patente e seus certificados, conforme o disposto no artigo 12, da resolução 113/2013.

(11) PI 9601511-0 B1

Código 24.10 - Manutenção da Extinção - Art. 78 inciso IV da LPI

(45) 23/07/2002

(73) Eaton Ltda. (BR/SP)

Em virtude da extinção publicada na RPI 2606 de 15-12-2020 e considerando ausência de manifestação dentro dos prazos legais, informo que cabe ser mantida a extinção da patente e seus certificados, conforme o disposto no artigo 12, da resolução 113/2013.

(11) PI 9601527-6 B1

Código 24.10 - Manutenção da Extinção - Art. 78 inciso IV da LPI

(45) 17/09/2002

(73) NGK Spark Plug CO. LTD. (JP)

Em virtude da extinção publicada na RPI 2606 de 15-12-2020 e considerando ausência de manifestação dentro dos prazos legais, informo que cabe ser mantida a extinção da patente e seus certificados, conforme o disposto no artigo 12, da resolução 113/2013.

(11) PI 9601543-8 B1

Código 24.10 - Manutenção da Extinção - Art. 78 inciso IV da LPI

(45) 03/09/2002

(73) Filterwerk Mann & Hummel GMBH (DE)

Em virtude da extinção publicada na RPI 2606 de 15-12-2020 e considerando ausência de manifestação dentro dos prazos legais, informo que cabe ser mantida a extinção da patente e seus certificados, conforme o disposto no artigo 12, da resolução 113/2013.

(11) PI 9601553-5 B1	Código 24.10 - Manutenção da Extinção - Art. 78 inciso IV da LPI (45) 28/05/2002 (73) Pirelli Cavi S.p. (IT) Em virtude da extinção publicada na RPI 2606 de 15-12-2020 e considerando ausência de manifestação dentro dos prazos legais, informo que cabe ser mantida a extinção da patente e seus certificados, conforme o disposto no artigo 12, da resolução 113/2013.
(11) PI 9601619-1 B1	Código 24.10 - Manutenção da Extinção - Art. 78 inciso IV da LPI (45) 03/09/2002 (73) GE.MA.TA S.P.A. (IT) ; Gidue S.R.L. (IT) Em virtude da extinção publicada na RPI 2606 de 15-12-2020 e considerando ausência de manifestação dentro dos prazos legais, informo que cabe ser mantida a extinção da patente e seus certificados, conforme o disposto no artigo 12, da resolução 113/2013.
(11) PI 9601716-3 B1	Código 24.10 - Manutenção da Extinção - Art. 78 inciso IV da LPI (45) 21/08/2001 (73) Eaton Corporation (US) Em virtude da extinção publicada na RPI 2606 de 15-12-2020 e considerando ausência de manifestação dentro dos prazos legais, informo que cabe ser mantida a extinção da patente e seus certificados, conforme o disposto no artigo 12, da resolução 113/2013.
(11) PI 9601724-4 B1	Código 24.10 - Manutenção da Extinção - Art. 78 inciso IV da LPI (45) 30/04/2002 (73) Danieli & C. Officine Meccaniche SpA (IT) Em virtude da extinção publicada na RPI 2606 de 15-12-2020 e considerando ausência de manifestação dentro dos prazos legais, informo que cabe ser mantida a extinção da patente e seus certificados, conforme o disposto no artigo 12, da resolução 113/2013.
(11) PI 9601751-1 B1	Código 24.10 - Manutenção da Extinção - Art. 78 inciso IV da LPI (45) 16/10/2001 (73) Provecto Sistemas Analíticos Ltda. (BR/SP) Em virtude da extinção publicada na RPI 2606 de 15-12-2020 e considerando ausência de manifestação dentro dos prazos legais, informo que cabe ser mantida a extinção da patente e seus certificados, conforme o disposto no artigo 12, da resolução 113/2013.
(11) PI 9601766-0 B1	Código 24.10 - Manutenção da Extinção - Art. 78 inciso IV da LPI (45) 27/11/2001

(73) Metal Leve S.A. Indústria e Comércio (BR/SP) ; Metal Leve Produtos Sinterizados Ltda (BR/SP)

Em virtude da extinção publicada na RPI 2606 de 15-12-2020 e considerando ausência de manifestação dentro dos prazos legais, informo que cabe ser mantida a extinção da patente e seus certificados, conforme o disposto no artigo 12, da resolução 113/2013.

(11) PI 9601787-2 B1

Código 24.10 - Manutenção da Extinção - Art. 78 inciso IV da LPI
(45) 05/02/2002

(73) Francisco Javier Velasco Valcke (CO)

Em virtude da extinção publicada na RPI 2606 de 15-12-2020 e considerando ausência de manifestação dentro dos prazos legais, informo que cabe ser mantida a extinção da patente e seus certificados, conforme o disposto no artigo 12, da resolução 113/2013.

(11) PI 9601835-6 B1

Código 24.10 - Manutenção da Extinção - Art. 78 inciso IV da LPI
(45) 04/09/2001

(73) Metal Leve S/A Indústria e Comércio (BR/SP)

Em virtude da extinção publicada na RPI 2606 de 15-12-2020 e considerando ausência de manifestação dentro dos prazos legais, informo que cabe ser mantida a extinção da patente e seus certificados, conforme o disposto no artigo 12, da resolução 113/2013.

(11) PI 9601857-7 B1

Código 24.10 - Manutenção da Extinção - Art. 78 inciso IV da LPI
(45) 30/04/2002

(73) Eximport Indústria e Comércio Ltda (BR/SP)

Em virtude da extinção publicada na RPI 2606 de 15-12-2020 e considerando ausência de manifestação dentro dos prazos legais, informo que cabe ser mantida a extinção da patente e seus certificados, conforme o disposto no artigo 12, da resolução 113/2013.

(11) PI 9601862-3 B1

Código 24.10 - Manutenção da Extinção - Art. 78 inciso IV da LPI
(45) 18/09/2001

(73) Metal Leve S/A Indústria e Comércio (BR/SP)

Em virtude da extinção publicada na RPI 2606 de 15-12-2020 e considerando ausência de manifestação dentro dos prazos legais, informo que cabe ser mantida a extinção da patente e seus certificados, conforme o disposto no artigo 12, da resolução 113/2013.

(11) PI 9601883-6 B1

Código 24.10 - Manutenção da Extinção - Art. 78 inciso IV da LPI
(45) 09/07/2002

(73) Cecilia Basso (AR)

Em virtude da extinção publicada na RPI 2606 de 15-12-2020 e considerando

ausência de manifestação dentro dos prazos legais, informo que cabe ser mantida a extinção da patente e seus certificados, conforme o disposto no artigo 12, da resolução 113/2013.

(11) PI 9601904-2 B1

Código 24.10 - Manutenção da Extinção - Art. 78 inciso IV da LPI

(45) 03/09/2002

(73) Alpina Termoplásticos Ltda. (BR/SP)

Em virtude da extinção publicada na RPI 2606 de 15-12-2020 e considerando ausência de manifestação dentro dos prazos legais, informo que cabe ser mantida a extinção da patente e seus certificados, conforme o disposto no artigo 12, da resolução 113/2013.

(11) PI 9601934-4 B1

Código 24.10 - Manutenção da Extinção - Art. 78 inciso IV da LPI

(45) 19/03/2002

(73) Pneumafil Corporation (US)

Em virtude da extinção publicada na RPI 2606 de 15-12-2020 e considerando ausência de manifestação dentro dos prazos legais, informo que cabe ser mantida a extinção da patente e seus certificados, conforme o disposto no artigo 12, da resolução 113/2013.

(11) PI 9601995-6 B1

Código 24.10 - Manutenção da Extinção - Art. 78 inciso IV da LPI

(45) 19/02/2002

(73) Giuseppe Seroldi (IT)

Em virtude da extinção publicada na RPI 2606 de 15-12-2020 e considerando ausência de manifestação dentro dos prazos legais, informo que cabe ser mantida a extinção da patente e seus certificados, conforme o disposto no artigo 12, da resolução 113/2013.

(11) PI 9602019-9 B1

Código 24.10 - Manutenção da Extinção - Art. 78 inciso IV da LPI

(45) 28/05/2002

(73) Carlos de Meer Cerda (ES)

Em virtude da extinção publicada na RPI 2606 de 15-12-2020 e considerando ausência de manifestação dentro dos prazos legais, informo que cabe ser mantida a extinção da patente e seus certificados, conforme o disposto no artigo 12, da resolução 113/2013.

(11) PI 9602020-2 B1

Código 24.10 - Manutenção da Extinção - Art. 78 inciso IV da LPI

(45) 16/10/2001

(73) Air Products And Chemicals, INC. (US)

Em virtude da extinção publicada na RPI 2606 de 15-12-2020 e considerando ausência de manifestação dentro dos prazos legais, informo que cabe ser mantida a extinção da patente e seus certificados, conforme o disposto no artigo 12, da resolução 113/2013.

(11) PI 9602038-5 B1	Código 24.10 - Manutenção da Extinção - Art. 78 inciso IV da LPI (45) 16/10/2001 (73) General Electric Company (US) Em virtude da extinção publicada na RPI 2606 de 15-12-2020 e considerando ausência de manifestação dentro dos prazos legais, informo que cabe ser mantida a extinção da patente e seus certificados, conforme o disposto no artigo 12, da resolução 113/2013.
(11) PI 9602039-3 B1	Código 24.10 - Manutenção da Extinção - Art. 78 inciso IV da LPI (45) 10/07/2001 (73) Gec Alsthom Limited (GB) Em virtude da extinção publicada na RPI 2606 de 15-12-2020 e considerando ausência de manifestação dentro dos prazos legais, informo que cabe ser mantida a extinção da patente e seus certificados, conforme o disposto no artigo 12, da resolução 113/2013.
(11) PI 9602078-4 B1	Código 24.10 - Manutenção da Extinção - Art. 78 inciso IV da LPI (45) 19/03/2002 (73) GM Global Technology Operations, Inc. (US) Em virtude da extinção publicada na RPI 2606 de 15-12-2020 e considerando ausência de manifestação dentro dos prazos legais, informo que cabe ser mantida a extinção da patente e seus certificados, conforme o disposto no artigo 12, da resolução 113/2013.
(11) PI 9602099-7 B1	Código 24.10 - Manutenção da Extinção - Art. 78 inciso IV da LPI (45) 16/04/2002 (73) Carrier Corporation (US) Em virtude da extinção publicada na RPI 2606 de 15-12-2020 e considerando ausência de manifestação dentro dos prazos legais, informo que cabe ser mantida a extinção da patente e seus certificados, conforme o disposto no artigo 12, da resolução 113/2013.
(11) PI 9602106-3 B1	Código 24.10 - Manutenção da Extinção - Art. 78 inciso IV da LPI (45) 16/10/2001 (73) Ed. Scharwächter GmbH & Co. KG (DE) Em virtude da extinção publicada na RPI 2606 de 15-12-2020 e considerando ausência de manifestação dentro dos prazos legais, informo que cabe ser mantida a extinção da patente e seus certificados, conforme o disposto no artigo 12, da resolução 113/2013.
(11) PI 9602143-8 B1	Código 24.10 - Manutenção da Extinção - Art. 78 inciso IV da LPI (45) 14/05/2002

(73) Solvay Minerals, Inc. (US)

Em virtude da extinção publicada na RPI 2606 de 15-12-2020 e considerando ausência de manifestação dentro dos prazos legais, informo que cabe ser mantida a extinção da patente e seus certificados, conforme o disposto no artigo 12, da resolução 113/2013.

(11) PI 9602165-9 B1

Código 24.10 - Manutenção da Extinção - Art. 78 inciso IV da LPI

(45) 22/01/2002

(73) Lechner GmbH (DE)

Em virtude da extinção publicada na RPI 2606 de 15-12-2020 e considerando ausência de manifestação dentro dos prazos legais, informo que cabe ser mantida a extinção da patente e seus certificados, conforme o disposto no artigo 12, da resolução 113/2013.

(11) PI 9602170-5 B1

Código 24.10 - Manutenção da Extinção - Art. 78 inciso IV da LPI

(45) 18/09/2001

(73) Castrip, LLC (US)

Em virtude da extinção publicada na RPI 2606 de 15-12-2020 e considerando ausência de manifestação dentro dos prazos legais, informo que cabe ser mantida a extinção da patente e seus certificados, conforme o disposto no artigo 12, da resolução 113/2013.

(11) PI 9602192-6 B1

Código 24.10 - Manutenção da Extinção - Art. 78 inciso IV da LPI

(45) 16/04/2002

(73) Bobst S.A. (CH)

Em virtude da extinção publicada na RPI 2606 de 15-12-2020 e considerando ausência de manifestação dentro dos prazos legais, informo que cabe ser mantida a extinção da patente e seus certificados, conforme o disposto no artigo 12, da resolução 113/2013.

(11) PI 9602207-8 B1

Código 24.10 - Manutenção da Extinção - Art. 78 inciso IV da LPI

(45) 26/12/2001

(73) Nippondenso CO., LTD. (JP)

Em virtude da extinção publicada na RPI 2606 de 15-12-2020 e considerando ausência de manifestação dentro dos prazos legais, informo que cabe ser mantida a extinção da patente e seus certificados, conforme o disposto no artigo 12, da resolução 113/2013.

(11) PI 9602252-3 B1

Código 24.10 - Manutenção da Extinção - Art. 78 inciso IV da LPI

(45) 16/10/2001

(73) Electrolux do Brasil S/A (BR/PR)

Em virtude da extinção publicada na RPI 2606 de 15-12-2020 e considerando ausência de manifestação dentro dos prazos legais, informo que cabe ser

mantida a extinção da patente e seus certificados, conforme o disposto no artigo 12, da resolução 113/2013.

(11) PI 9602294-9 B1

Código 24.10 - Manutenção da Extinção - Art. 78 inciso IV da LPI
(45) 16/10/2001
(73) L'Oreal (FR)

Em virtude da extinção publicada na RPI 2606 de 15-12-2020 e considerando ausência de manifestação dentro dos prazos legais, informo que cabe ser mantida a extinção da patente e seus certificados, conforme o disposto no artigo 12, da resolução 113/2013.

(11) PI 9602334-1 B1

Código 24.10 - Manutenção da Extinção - Art. 78 inciso IV da LPI
(45) 11/06/2002
(73) Bayer Aktiengesellschaft (DE)

Em virtude da extinção publicada na RPI 2606 de 15-12-2020 e considerando ausência de manifestação dentro dos prazos legais, informo que cabe ser mantida a extinção da patente e seus certificados, conforme o disposto no artigo 12, da resolução 113/2013.

(11) PI 9602367-8 B1

Código 24.10 - Manutenção da Extinção - Art. 78 inciso IV da LPI
(45) 14/05/2002
(73) Madelinea Indústria e Comércio de Adesivos Ltda. (BR/RS)

Em virtude da extinção publicada na RPI 2606 de 15-12-2020 e considerando ausência de manifestação dentro dos prazos legais, informo que cabe ser mantida a extinção da patente e seus certificados, conforme o disposto no artigo 12, da resolução 113/2013.

(11) PI 9602403-8 B1

Código 24.10 - Manutenção da Extinção - Art. 78 inciso IV da LPI
(45) 18/09/2001
(73) Air Industrie Systemes - A.I.S. (FR)

Em virtude da extinção publicada na RPI 2606 de 15-12-2020 e considerando ausência de manifestação dentro dos prazos legais, informo que cabe ser mantida a extinção da patente e seus certificados, conforme o disposto no artigo 12, da resolução 113/2013.

(11) PI 9602440-2 B1

Código 24.10 - Manutenção da Extinção - Art. 78 inciso IV da LPI
(45) 17/09/2002
(73) CEMIG Distribuição S.A. (BR/MG)

Em virtude da extinção publicada na RPI 2606 de 15-12-2020 e considerando ausência de manifestação dentro dos prazos legais, informo que cabe ser mantida a extinção da patente e seus certificados, conforme o disposto no artigo 12, da resolução 113/2013.

(11) PI 9602474-7 B1	Código 24.10 - Manutenção da Extinção - Art. 78 inciso IV da LPI (45) 05/03/2002 (73) Degussa - Hüls Aktiengesellschaft (DE) Em virtude da extinção publicada na RPI 2606 de 15-12-2020 e considerando ausência de manifestação dentro dos prazos legais, informo que cabe ser mantida a extinção da patente e seus certificados, conforme o disposto no artigo 12, da resolução 113/2013.
(11) PI 9602512-3 B1	Código 24.10 - Manutenção da Extinção - Art. 78 inciso IV da LPI (45) 29/10/2002 (73) Cryovac, Inc. (US) Em virtude da extinção publicada na RPI 2606 de 15-12-2020 e considerando ausência de manifestação dentro dos prazos legais, informo que cabe ser mantida a extinção da patente e seus certificados, conforme o disposto no artigo 12, da resolução 113/2013.
(11) PI 9602535-2 B1	Código 24.10 - Manutenção da Extinção - Art. 78 inciso IV da LPI (45) 03/10/2000 (73) Ucar Carbon Technology Corporation (US) Em virtude da extinção publicada na RPI 2606 de 15-12-2020 e considerando ausência de manifestação dentro dos prazos legais, informo que cabe ser mantida a extinção da patente e seus certificados, conforme o disposto no artigo 12, da resolução 113/2013.
(11) PI 9602575-1 B1	Código 24.10 - Manutenção da Extinção - Art. 78 inciso IV da LPI (45) 21/08/2001 (73) Xerox Corporation (US) Em virtude da extinção publicada na RPI 2606 de 15-12-2020 e considerando ausência de manifestação dentro dos prazos legais, informo que cabe ser mantida a extinção da patente e seus certificados, conforme o disposto no artigo 12, da resolução 113/2013.
(11) PI 9602632-4 B1	Código 24.10 - Manutenção da Extinção - Art. 78 inciso IV da LPI (45) 26/11/2002 (73) Lacks Industries, Inc. (US) Em virtude da extinção publicada na RPI 2606 de 15-12-2020 e considerando ausência de manifestação dentro dos prazos legais, informo que cabe ser mantida a extinção da patente e seus certificados, conforme o disposto no artigo 12, da resolução 113/2013.
(11) PI 9602635-9 B1	Código 24.10 - Manutenção da Extinção - Art. 78 inciso IV da LPI (45) 16/10/2001 (73) Smiths Medical ASD, Inc. (US)

Em virtude da extinção publicada na RPI 2606 de 15-12-2020 e considerando ausência de manifestação dentro dos prazos legais, informo que cabe ser mantida a extinção da patente e seus certificados, conforme o disposto no artigo 12, da resolução 113/2013.

(11) PI 9602640-5 B1

Código 24.10 - Manutenção da Extinção - Art. 78 inciso IV da LPI

(45) 29/10/2002

(73) Johnson Matthey Public Limited Company (GB)

Em virtude da extinção publicada na RPI 2606 de 15-12-2020 e considerando ausência de manifestação dentro dos prazos legais, informo que cabe ser mantida a extinção da patente e seus certificados, conforme o disposto no artigo 12, da resolução 113/2013.

(11) PI 9602645-6 B1

Código 24.10 - Manutenção da Extinção - Art. 78 inciso IV da LPI

(45) 19/02/2002

(73) Thomson Consumer Electronics, Inc (US)

Em virtude da extinção publicada na RPI 2606 de 15-12-2020 e considerando ausência de manifestação dentro dos prazos legais, informo que cabe ser mantida a extinção da patente e seus certificados, conforme o disposto no artigo 12, da resolução 113/2013.

(11) PI 9602650-2 B1

Código 24.10 - Manutenção da Extinção - Art. 78 inciso IV da LPI

(45) 03/09/2002

(73) Xerox Corporation (US)

Em virtude da extinção publicada na RPI 2606 de 15-12-2020 e considerando ausência de manifestação dentro dos prazos legais, informo que cabe ser mantida a extinção da patente e seus certificados, conforme o disposto no artigo 12, da resolução 113/2013.

(11) PI 9602658-8 B1

Código 24.10 - Manutenção da Extinção - Art. 78 inciso IV da LPI

(45) 16/10/2001

(73) Norddeutsche Seekabelwerke GmbH (DE)

Em virtude da extinção publicada na RPI 2606 de 15-12-2020 e considerando ausência de manifestação dentro dos prazos legais, informo que cabe ser mantida a extinção da patente e seus certificados, conforme o disposto no artigo 12, da resolução 113/2013.

(11) PI 9602661-8 B1

Código 24.10 - Manutenção da Extinção - Art. 78 inciso IV da LPI

(45) 08/01/2002

(73) L'Air Liquide - Societe Anonyme Pour L'Etude Et L'Exploitation Des Procedes Georges Claude (FR)

Em virtude da extinção publicada na RPI 2606 de 15-12-2020 e considerando ausência de manifestação dentro dos prazos legais, informo que cabe ser

mantida a extinção da patente e seus certificados, conforme o disposto no artigo 12, da resolução 113/2013.

(11) PI 9602663-4 B1

Código 24.10 - Manutenção da Extinção - Art. 78 inciso IV da LPI

(45) 15/10/2002

(73) Schneider Electric Industries SAS (FR)

Em virtude da extinção publicada na RPI 2606 de 15-12-2020 e considerando ausência de manifestação dentro dos prazos legais, informo que cabe ser mantida a extinção da patente e seus certificados, conforme o disposto no artigo 12, da resolução 113/2013.

(11) PI 9602665-0 B1

Código 24.10 - Manutenção da Extinção - Art. 78 inciso IV da LPI

(45) 16/04/2002

(73) Smiths Medical ASD, Inc. (US)

Em virtude da extinção publicada na RPI 2606 de 15-12-2020 e considerando ausência de manifestação dentro dos prazos legais, informo que cabe ser mantida a extinção da patente e seus certificados, conforme o disposto no artigo 12, da resolução 113/2013.

(11) PI 9602674-0 B1

Código 24.10 - Manutenção da Extinção - Art. 78 inciso IV da LPI

(45) 19/02/2002

(73) Smiths Medical ASD, Inc. (US)

Em virtude da extinção publicada na RPI 2606 de 15-12-2020 e considerando ausência de manifestação dentro dos prazos legais, informo que cabe ser mantida a extinção da patente e seus certificados, conforme o disposto no artigo 12, da resolução 113/2013.

(11) PI 9602721-5 B1

Código 24.10 - Manutenção da Extinção - Art. 78 inciso IV da LPI

(45) 30/04/2002

(73) Calmar Inc (US)

Em virtude da extinção publicada na RPI 2606 de 15-12-2020 e considerando ausência de manifestação dentro dos prazos legais, informo que cabe ser mantida a extinção da patente e seus certificados, conforme o disposto no artigo 12, da resolução 113/2013.

(11) PI 9602725-8 B1

Código 24.10 - Manutenção da Extinção - Art. 78 inciso IV da LPI

(45) 23/07/2002

(73) L'air Liquide-Societe Anonyme Pour L'Etude ET L'Exploitation des Procèdes Georges Claude (FR)

Em virtude da extinção publicada na RPI 2606 de 15-12-2020 e considerando ausência de manifestação dentro dos prazos legais, informo que cabe ser mantida a extinção da patente e seus certificados, conforme o disposto no artigo 12, da resolução 113/2013.

(11) PI 9602727-4 B1	<p>Código 24.10 - Manutenção da Extinção - Art. 78 inciso IV da LPI (45) 30/04/2002 (73) Daniel Py (FR)</p> <p>Em virtude da extinção publicada na RPI 2606 de 15-12-2020 e considerando ausência de manifestação dentro dos prazos legais, informo que cabe ser mantida a extinção da patente e seus certificados, conforme o disposto no artigo 12, da resolução 113/2013.</p>
(11) PI 9602736-3 B1	<p>Código 24.10 - Manutenção da Extinção - Art. 78 inciso IV da LPI (45) 19/02/2002 (73) General Electric Company (US)</p> <p>Em virtude da extinção publicada na RPI 2606 de 15-12-2020 e considerando ausência de manifestação dentro dos prazos legais, informo que cabe ser mantida a extinção da patente e seus certificados, conforme o disposto no artigo 12, da resolução 113/2013.</p>
(11) PI 9602762-2 B1	<p>Código 24.10 - Manutenção da Extinção - Art. 78 inciso IV da LPI (45) 30/10/2001 (73) Calmar, INC. (US)</p> <p>Em virtude da extinção publicada na RPI 2606 de 15-12-2020 e considerando ausência de manifestação dentro dos prazos legais, informo que cabe ser mantida a extinção da patente e seus certificados, conforme o disposto no artigo 12, da resolução 113/2013.</p>
(11) PI 9602781-9 B1	<p>Código 24.10 - Manutenção da Extinção - Art. 78 inciso IV da LPI (45) 19/02/2002 (73) Sogefi Filtration do Brasil Ltda. (BR/SP)</p> <p>Em virtude da extinção publicada na RPI 2606 de 15-12-2020 e considerando ausência de manifestação dentro dos prazos legais, informo que cabe ser mantida a extinção da patente e seus certificados, conforme o disposto no artigo 12, da resolução 113/2013.</p>
(11) PI 9602785-1 B1	<p>Código 24.10 - Manutenção da Extinção - Art. 78 inciso IV da LPI (45) 14/05/2002 (73) ABB Daimler-Benz Transportation(schweiz)AG (CH)</p> <p>Em virtude da extinção publicada na RPI 2606 de 15-12-2020 e considerando ausência de manifestação dentro dos prazos legais, informo que cabe ser mantida a extinção da patente e seus certificados, conforme o disposto no artigo 12, da resolução 113/2013.</p>
(11) PI 9602865-3 B1	<p>Código 24.10 - Manutenção da Extinção - Art. 78 inciso IV da LPI (45) 16/04/2002</p>

(73) Vdo Adolf Schindling AG (DE)

Em virtude da extinção publicada na RPI 2606 de 15-12-2020 e considerando ausência de manifestação dentro dos prazos legais, informo que cabe ser mantida a extinção da patente e seus certificados, conforme o disposto no artigo 12, da resolução 113/2013.

(11) PI 9602883-1 B1

Código 24.10 - Manutenção da Extinção - Art. 78 inciso IV da LPI

(45) 24/07/2001

(73) GM Global Technology Operations, Inc. (Delaware) (US)

Em virtude da extinção publicada na RPI 2606 de 15-12-2020 e considerando ausência de manifestação dentro dos prazos legais, informo que cabe ser mantida a extinção da patente e seus certificados, conforme o disposto no artigo 12, da resolução 113/2013.

(11) PI 9602892-0 B1

Código 24.10 - Manutenção da Extinção - Art. 78 inciso IV da LPI

(45) 20/08/2002

(73) Robert Bosch GMBH (DE)

Em virtude da extinção publicada na RPI 2606 de 15-12-2020 e considerando ausência de manifestação dentro dos prazos legais, informo que cabe ser mantida a extinção da patente e seus certificados, conforme o disposto no artigo 12, da resolução 113/2013.

(11) PI 9602900-5 B1

Código 24.10 - Manutenção da Extinção - Art. 78 inciso IV da LPI

(45) 26/12/2001

(73) Emerson Electric CO. (US)

Em virtude da extinção publicada na RPI 2606 de 15-12-2020 e considerando ausência de manifestação dentro dos prazos legais, informo que cabe ser mantida a extinção da patente e seus certificados, conforme o disposto no artigo 12, da resolução 113/2013.

(11) PI 9602925-0 B1

Código 24.10 - Manutenção da Extinção - Art. 78 inciso IV da LPI

(45) 04/09/2001

(73) Praxair Technology, INC. (US)

Em virtude da extinção publicada na RPI 2606 de 15-12-2020 e considerando ausência de manifestação dentro dos prazos legais, informo que cabe ser mantida a extinção da patente e seus certificados, conforme o disposto no artigo 12, da resolução 113/2013.

(11) PI 9602951-0 B1

Código 24.10 - Manutenção da Extinção - Art. 78 inciso IV da LPI

(45) 26/11/2002

(73) Degussa-Hüls Aktiengesellschaft (DE)

Em virtude da extinção publicada na RPI 2606 de 15-12-2020 e considerando ausência de manifestação dentro dos prazos legais, informo que cabe ser

mantida a extinção da patente e seus certificados, conforme o disposto no artigo 12, da resolução 113/2013.

(11) PI 9602985-4 B1

Código 24.10 - Manutenção da Extinção - Art. 78 inciso IV da LPI
(45) 30/10/2001
(73) Showa Denko K. K. (JP)

Em virtude da extinção publicada na RPI 2606 de 15-12-2020 e considerando ausência de manifestação dentro dos prazos legais, informo que cabe ser mantida a extinção da patente e seus certificados, conforme o disposto no artigo 12, da resolução 113/2013.

(11) PI 9603035-6 B1

Código 24.10 - Manutenção da Extinção - Art. 78 inciso IV da LPI
(45) 02/10/2001
(73) Kawasaki Steel Corporation (JP)

Em virtude da extinção publicada na RPI 2606 de 15-12-2020 e considerando ausência de manifestação dentro dos prazos legais, informo que cabe ser mantida a extinção da patente e seus certificados, conforme o disposto no artigo 12, da resolução 113/2013.

(11) PI 9603082-8 B1

Código 24.10 - Manutenção da Extinção - Art. 78 inciso IV da LPI
(45) 23/07/2002
(73) Sandvik Intellectual Property AB (SE)

Em virtude da extinção publicada na RPI 2606 de 15-12-2020 e considerando ausência de manifestação dentro dos prazos legais, informo que cabe ser mantida a extinção da patente e seus certificados, conforme o disposto no artigo 12, da resolução 113/2013.

(11) PI 9603087-9 B1

Código 24.10 - Manutenção da Extinção - Art. 78 inciso IV da LPI
(45) 29/10/2002
(73) Xerox Corporation (US)

Em virtude da extinção publicada na RPI 2606 de 15-12-2020 e considerando ausência de manifestação dentro dos prazos legais, informo que cabe ser mantida a extinção da patente e seus certificados, conforme o disposto no artigo 12, da resolução 113/2013.

(11) PI 9603095-0 B1

Código 24.10 - Manutenção da Extinção - Art. 78 inciso IV da LPI
(45) 16/10/2001
(73) ZF Sachs AG (DE)

Em virtude da extinção publicada na RPI 2606 de 15-12-2020 e considerando ausência de manifestação dentro dos prazos legais, informo que cabe ser mantida a extinção da patente e seus certificados, conforme o disposto no artigo 12, da resolução 113/2013.

(11) PI 9603100-0 B1	<p>Código 24.10 - Manutenção da Extinção - Art. 78 inciso IV da LPI (45) 23/07/2002 (73) José Manuel Rodriguez Ferre (ES) Em virtude da extinção publicada na RPI 2606 de 15-12-2020 e considerando ausência de manifestação dentro dos prazos legais, informo que cabe ser mantida a extinção da patente e seus certificados, conforme o disposto no artigo 12, da resolução 113/2013.</p>
(11) PI 9603116-6 B1	<p>Código 24.10 - Manutenção da Extinção - Art. 78 inciso IV da LPI (45) 20/03/2001 (73) Hutchinson (FR) Em virtude da extinção publicada na RPI 2606 de 15-12-2020 e considerando ausência de manifestação dentro dos prazos legais, informo que cabe ser mantida a extinção da patente e seus certificados, conforme o disposto no artigo 12, da resolução 113/2013.</p>
(11) PI 9603162-0 B1	<p>Código 24.10 - Manutenção da Extinção - Art. 78 inciso IV da LPI (45) 30/04/2002 (73) Praxair Technology, Inc. (US) Em virtude da extinção publicada na RPI 2606 de 15-12-2020 e considerando ausência de manifestação dentro dos prazos legais, informo que cabe ser mantida a extinção da patente e seus certificados, conforme o disposto no artigo 12, da resolução 113/2013.</p>
(11) PI 9603163-8 B1	<p>Código 24.10 - Manutenção da Extinção - Art. 78 inciso IV da LPI (45) 19/03/2002 (73) Kawasaki Steel Corporation (JP) Em virtude da extinção publicada na RPI 2606 de 15-12-2020 e considerando ausência de manifestação dentro dos prazos legais, informo que cabe ser mantida a extinção da patente e seus certificados, conforme o disposto no artigo 12, da resolução 113/2013.</p>
(11) PI 9603187-5 B1	<p>Código 24.10 - Manutenção da Extinção - Art. 78 inciso IV da LPI (45) 11/12/2001 (73) Reinaldo Cola (BR/RJ) Em virtude da extinção publicada na RPI 2606 de 15-12-2020 e considerando ausência de manifestação dentro dos prazos legais, informo que cabe ser mantida a extinção da patente e seus certificados, conforme o disposto no artigo 12, da resolução 113/2013.</p>
(11) PI 9603242-1 B1	<p>Código 24.10 - Manutenção da Extinção - Art. 78 inciso IV da LPI (45) 18/09/2001 (73) ZF Sachs AG (DE)</p>

Em virtude da extinção publicada na RPI 2606 de 15-12-2020 e considerando ausência de manifestação dentro dos prazos legais, informo que cabe ser mantida a extinção da patente e seus certificados, conforme o disposto no artigo 12, da resolução 113/2013.

(11) PI 9603255-3 B1

Código 24.10 - Manutenção da Extinção - Art. 78 inciso IV da LPI

(45) 21/08/2001

(73) Daimlerchrysler AG (DE)

Em virtude da extinção publicada na RPI 2606 de 15-12-2020 e considerando ausência de manifestação dentro dos prazos legais, informo que cabe ser mantida a extinção da patente e seus certificados, conforme o disposto no artigo 12, da resolução 113/2013.

(11) PI 9603258-8 B1

Código 24.10 - Manutenção da Extinção - Art. 78 inciso IV da LPI

(45) 19/02/2002

(73) L'Oreal (FR)

Em virtude da extinção publicada na RPI 2606 de 15-12-2020 e considerando ausência de manifestação dentro dos prazos legais, informo que cabe ser mantida a extinção da patente e seus certificados, conforme o disposto no artigo 12, da resolução 113/2013.

(11) PI 9603274-0 B1

Código 24.10 - Manutenção da Extinção - Art. 78 inciso IV da LPI

(45) 20/08/2002

(73) Amway Corporation (US)

Em virtude da extinção publicada na RPI 2606 de 15-12-2020 e considerando ausência de manifestação dentro dos prazos legais, informo que cabe ser mantida a extinção da patente e seus certificados, conforme o disposto no artigo 12, da resolução 113/2013.

(11) PI 9603418-1 B1

Código 24.10 - Manutenção da Extinção - Art. 78 inciso IV da LPI

(45) 28/05/2002

(73) Seta S.A. - Extrativa Tanino de Acácia (BR/RS)

Em virtude da extinção publicada na RPI 2606 de 15-12-2020 e considerando ausência de manifestação dentro dos prazos legais, informo que cabe ser mantida a extinção da patente e seus certificados, conforme o disposto no artigo 12, da resolução 113/2013.

(11) PI 9603419-0 B1

Código 24.10 - Manutenção da Extinção - Art. 78 inciso IV da LPI

(45) 21/08/2001

(73) Seta S.A. - Extrativa Tanino de Acácia (BR/RS)

Em virtude da extinção publicada na RPI 2606 de 15-12-2020 e considerando ausência de manifestação dentro dos prazos legais, informo que cabe ser mantida a extinção da patente e seus certificados, conforme o disposto no

artigo 12, da resolução 113/2013.

(11) PI 9603441-6 B1

Código 24.10 - Manutenção da Extinção - Art. 78 inciso IV da LPI

(45) 19/03/2002

(73) Coronet-Werke GmbH (DE)

Em virtude da extinção publicada na RPI 2606 de 15-12-2020 e considerando ausência de manifestação dentro dos prazos legais, informo que cabe ser mantida a extinção da patente e seus certificados, conforme o disposto no artigo 12, da resolução 113/2013.

(11) PI 9603452-1 B1

Código 24.10 - Manutenção da Extinção - Art. 78 inciso IV da LPI

(45) 22/01/2002

(73) Ciba Specialty Chemicals Holding INC. - Ciba Spezialitätenchemie Holding AG - Ciba Spécialités Chimiques Holding SA (CH)

Em virtude da extinção publicada na RPI 2606 de 15-12-2020 e considerando ausência de manifestação dentro dos prazos legais, informo que cabe ser mantida a extinção da patente e seus certificados, conforme o disposto no artigo 12, da resolução 113/2013.

(11) PI 9603499-8 B1

Código 24.10 - Manutenção da Extinção - Art. 78 inciso IV da LPI

(45) 14/05/2002

(73) Keiper GmbH & Co. (DE)

Em virtude da extinção publicada na RPI 2606 de 15-12-2020 e considerando ausência de manifestação dentro dos prazos legais, informo que cabe ser mantida a extinção da patente e seus certificados, conforme o disposto no artigo 12, da resolução 113/2013.

(11) PI 9603525-0 B1

Código 24.10 - Manutenção da Extinção - Art. 78 inciso IV da LPI

(45) 07/08/2001

(73) Usinas Siderúrgicas de Minas Gerais S/A - USIMINAS (BR/MG)

Em virtude da extinção publicada na RPI 2606 de 15-12-2020 e considerando ausência de manifestação dentro dos prazos legais, informo que cabe ser mantida a extinção da patente e seus certificados, conforme o disposto no artigo 12, da resolução 113/2013.

(11) PI 9603541-2 B1

Código 24.10 - Manutenção da Extinção - Art. 78 inciso IV da LPI

(45) 14/05/2002

(73) Praxair Technology, Inc. (US)

Em virtude da extinção publicada na RPI 2606 de 15-12-2020 e considerando ausência de manifestação dentro dos prazos legais, informo que cabe ser mantida a extinção da patente e seus certificados, conforme o disposto no artigo 12, da resolução 113/2013.

(11) PI 9603558-7 B1	<p>Código 24.10 - Manutenção da Extinção - Art. 78 inciso IV da LPI (45) 30/10/2001 (73) Carrier Corporation (US)</p> <p>Em virtude da extinção publicada na RPI 2606 de 15-12-2020 e considerando ausência de manifestação dentro dos prazos legais, informo que cabe ser mantida a extinção da patente e seus certificados, conforme o disposto no artigo 12, da resolução 113/2013.</p>
(11) PI 9603621-4 B1	<p>Código 24.10 - Manutenção da Extinção - Art. 78 inciso IV da LPI (45) 03/09/2002 (73) Corning Incorporated (US)</p> <p>Em virtude da extinção publicada na RPI 2606 de 15-12-2020 e considerando ausência de manifestação dentro dos prazos legais, informo que cabe ser mantida a extinção da patente e seus certificados, conforme o disposto no artigo 12, da resolução 113/2013.</p>
(11) PI 9603623-0 B1	<p>Código 24.10 - Manutenção da Extinção - Art. 78 inciso IV da LPI (45) 21/08/2001 (73) Calgon Corporation (US)</p> <p>Em virtude da extinção publicada na RPI 2606 de 15-12-2020 e considerando ausência de manifestação dentro dos prazos legais, informo que cabe ser mantida a extinção da patente e seus certificados, conforme o disposto no artigo 12, da resolução 113/2013.</p>
(11) PI 9603624-9 B1	<p>Código 24.10 - Manutenção da Extinção - Art. 78 inciso IV da LPI (45) 21/08/2001 (73) Calgon Corporation (US)</p> <p>Em virtude da extinção publicada na RPI 2606 de 15-12-2020 e considerando ausência de manifestação dentro dos prazos legais, informo que cabe ser mantida a extinção da patente e seus certificados, conforme o disposto no artigo 12, da resolução 113/2013.</p>
(11) PI 9603634-6 B1	<p>Código 24.10 - Manutenção da Extinção - Art. 78 inciso IV da LPI (45) 28/05/2002 (73) Johnson & Johnson (US)</p> <p>Em virtude da extinção publicada na RPI 2606 de 15-12-2020 e considerando ausência de manifestação dentro dos prazos legais, informo que cabe ser mantida a extinção da patente e seus certificados, conforme o disposto no artigo 12, da resolução 113/2013.</p>
(11) PI 9603635-4 B1	<p>Código 24.10 - Manutenção da Extinção - Art. 78 inciso IV da LPI (45) 24/07/2001 (73) SMS Schloemann-Siemag Aktiengesellschaft (DE)</p>

Em virtude da extinção publicada na RPI 2606 de 15-12-2020 e considerando ausência de manifestação dentro dos prazos legais, informo que cabe ser mantida a extinção da patente e seus certificados, conforme o disposto no artigo 12, da resolução 113/2013.

(11) PI 9603676-1 B8

Código 24.10 - Manutenção da Extinção - Art. 78 inciso IV da LPI

(45) 19/03/2002

(73) Otto Bock Orthopaedische Industrie Besitz- und
Verwaltungs-Kommanditgesellschaft (DE)

Em virtude da extinção publicada na RPI 2606 de 15-12-2020 e considerando ausência de manifestação dentro dos prazos legais, informo que cabe ser mantida a extinção da patente e seus certificados, conforme o disposto no artigo 12, da resolução 113/2013.

(11) PI 9603739-3 B1

Código 24.10 - Manutenção da Extinção - Art. 78 inciso IV da LPI

(45) 21/08/2001

(73) ZF Sachs AG (DE)

Em virtude da extinção publicada na RPI 2606 de 15-12-2020 e considerando ausência de manifestação dentro dos prazos legais, informo que cabe ser mantida a extinção da patente e seus certificados, conforme o disposto no artigo 12, da resolução 113/2013.

(11) PI 9603755-5 B1

Código 24.10 - Manutenção da Extinção - Art. 78 inciso IV da LPI

(45) 12/12/2000

(73) Fischerwerke Artur Fischer GmbH & Co. KG (DE)

Em virtude da extinção publicada na RPI 2606 de 15-12-2020 e considerando ausência de manifestação dentro dos prazos legais, informo que cabe ser mantida a extinção da patente e seus certificados, conforme o disposto no artigo 12, da resolução 113/2013.

(11) PI 9603765-2 B1

Código 24.10 - Manutenção da Extinção - Art. 78 inciso IV da LPI

(45) 04/09/2001

(73) Samsung Electronics Co., Ltd. (KR)

Em virtude da extinção publicada na RPI 2606 de 15-12-2020 e considerando ausência de manifestação dentro dos prazos legais, informo que cabe ser mantida a extinção da patente e seus certificados, conforme o disposto no artigo 12, da resolução 113/2013.

(11) PI 9603794-6 B1

Código 24.10 - Manutenção da Extinção - Art. 78 inciso IV da LPI

(45) 16/04/2002

(73) Scania CV AB (SE)

Em virtude da extinção publicada na RPI 2606 de 15-12-2020 e considerando ausência de manifestação dentro dos prazos legais, informo que cabe ser

mantida a extinção da patente e seus certificados, conforme o disposto no artigo 12, da resolução 113/2013.

(11) PI 9603822-5 B1

Código 24.10 - Manutenção da Extinção - Art. 78 inciso IV da LPI

(45) 29/10/2002

(73) Riverwood International Corporation (US)

Em virtude da extinção publicada na RPI 2606 de 15-12-2020 e considerando ausência de manifestação dentro dos prazos legais, informo que cabe ser mantida a extinção da patente e seus certificados, conforme o disposto no artigo 12, da resolução 113/2013.

(11) PI 9603943-4 B1

Código 24.10 - Manutenção da Extinção - Art. 78 inciso IV da LPI

(45) 26/12/2001

(73) Armco, INC. (US)

Em virtude da extinção publicada na RPI 2606 de 15-12-2020 e considerando ausência de manifestação dentro dos prazos legais, informo que cabe ser mantida a extinção da patente e seus certificados, conforme o disposto no artigo 12, da resolução 113/2013.

(11) PI 9603985-0 B1

Código 24.10 - Manutenção da Extinção - Art. 78 inciso IV da LPI

(45) 18/09/2001

(73) Xerox Corporation (US)

Em virtude da extinção publicada na RPI 2606 de 15-12-2020 e considerando ausência de manifestação dentro dos prazos legais, informo que cabe ser mantida a extinção da patente e seus certificados, conforme o disposto no artigo 12, da resolução 113/2013.

(11) PI 9603991-4 B1

Código 24.10 - Manutenção da Extinção - Art. 78 inciso IV da LPI

(45) 03/09/2002

(73) ITT Flygt AB (SE)

Em virtude da extinção publicada na RPI 2606 de 15-12-2020 e considerando ausência de manifestação dentro dos prazos legais, informo que cabe ser mantida a extinção da patente e seus certificados, conforme o disposto no artigo 12, da resolução 113/2013.

(11) PI 9604042-4 B1

Código 24.10 - Manutenção da Extinção - Art. 78 inciso IV da LPI

(45) 21/08/2001

(73) L'Oreal (FR)

Em virtude da extinção publicada na RPI 2606 de 15-12-2020 e considerando ausência de manifestação dentro dos prazos legais, informo que cabe ser mantida a extinção da patente e seus certificados, conforme o disposto no artigo 12, da resolução 113/2013.

(11) PI 9604091-2 B1	Código 24.10 - Manutenção da Extinção - Art. 78 inciso IV da LPI (45) 21/08/2001 (73) Multibrás S. A. Eletrodomésticos (BR/SP) Em virtude da extinção publicada na RPI 2606 de 15-12-2020 e considerando ausência de manifestação dentro dos prazos legais, informo que cabe ser mantida a extinção da patente e seus certificados, conforme o disposto no artigo 12, da resolução 113/2013.
(11) PI 9604142-0 B1	Código 24.10 - Manutenção da Extinção - Art. 78 inciso IV da LPI (45) 21/08/2001 (73) Guilherme Wolf Lebrão (BR/SP) ; Gustavo Moacir Razzante Filho (BR/SP) Em virtude da extinção publicada na RPI 2606 de 15-12-2020 e considerando ausência de manifestação dentro dos prazos legais, informo que cabe ser mantida a extinção da patente e seus certificados, conforme o disposto no artigo 12, da resolução 113/2013.
(11) PI 9604186-2 B1	Código 24.10 - Manutenção da Extinção - Art. 78 inciso IV da LPI (45) 22/01/2002 (73) Kudu Industries INC. (CA) Em virtude da extinção publicada na RPI 2606 de 15-12-2020 e considerando ausência de manifestação dentro dos prazos legais, informo que cabe ser mantida a extinção da patente e seus certificados, conforme o disposto no artigo 12, da resolução 113/2013.
(11) PI 9604189-7 B1	Código 24.10 - Manutenção da Extinção - Art. 78 inciso IV da LPI (45) 27/11/2001 (73) Multibrás S.A. Eletrodomésticos (BR/SP) Em virtude da extinção publicada na RPI 2606 de 15-12-2020 e considerando ausência de manifestação dentro dos prazos legais, informo que cabe ser mantida a extinção da patente e seus certificados, conforme o disposto no artigo 12, da resolução 113/2013.
(11) PI 9604341-5 B1	Código 24.10 - Manutenção da Extinção - Art. 78 inciso IV da LPI (45) 29/10/2002 (73) Magneti Marelli SPA (IT) Em virtude da extinção publicada na RPI 2606 de 15-12-2020 e considerando ausência de manifestação dentro dos prazos legais, informo que cabe ser mantida a extinção da patente e seus certificados, conforme o disposto no artigo 12, da resolução 113/2013.
(11) PI 9604419-5 B1	Código 24.10 - Manutenção da Extinção - Art. 78 inciso IV da LPI (45) 11/06/2002 (73) José Almir Rodrigues Pereira (BR/PA)

Em virtude da extinção publicada na RPI 2606 de 15-12-2020 e considerando ausência de manifestação dentro dos prazos legais, informo que cabe ser mantida a extinção da patente e seus certificados, conforme o disposto no artigo 12, da resolução 113/2013.

(11) PI 9604420-9 B1

Código 24.10 - Manutenção da Extinção - Art. 78 inciso IV da LPI

(45) 11/06/2002

(73) José Almir Rodrigues Pereira (BR/PA)

Em virtude da extinção publicada na RPI 2606 de 15-12-2020 e considerando ausência de manifestação dentro dos prazos legais, informo que cabe ser mantida a extinção da patente e seus certificados, conforme o disposto no artigo 12, da resolução 113/2013.

(11) PI 9604470-5 B1

Código 24.10 - Manutenção da Extinção - Art. 78 inciso IV da LPI

(45) 29/10/2002

(73) YKK Corporation (JP)

Em virtude da extinção publicada na RPI 2606 de 15-12-2020 e considerando ausência de manifestação dentro dos prazos legais, informo que cabe ser mantida a extinção da patente e seus certificados, conforme o disposto no artigo 12, da resolução 113/2013.

(11) PI 9604518-3 B1

Código 24.10 - Manutenção da Extinção - Art. 78 inciso IV da LPI

(45) 19/02/2002

(73) Filterwerk Mann & Hummel GmbH (DE)

Em virtude da extinção publicada na RPI 2606 de 15-12-2020 e considerando ausência de manifestação dentro dos prazos legais, informo que cabe ser mantida a extinção da patente e seus certificados, conforme o disposto no artigo 12, da resolução 113/2013.

(11) PI 9604520-5 B1

Código 24.10 - Manutenção da Extinção - Art. 78 inciso IV da LPI

(45) 03/04/2001

(73) L'OREAL (FR)

Em virtude da extinção publicada na RPI 2606 de 15-12-2020 e considerando ausência de manifestação dentro dos prazos legais, informo que cabe ser mantida a extinção da patente e seus certificados, conforme o disposto no artigo 12, da resolução 113/2013.

(11) PI 9604572-8 B1

Código 24.10 - Manutenção da Extinção - Art. 78 inciso IV da LPI

(45) 20/08/2002

(73) Pirelli Coordinamento Pneumatici S.P.A. (IT)

Em virtude da extinção publicada na RPI 2606 de 15-12-2020 e considerando ausência de manifestação dentro dos prazos legais, informo que cabe ser mantida a extinção da patente e seus certificados, conforme o disposto no

artigo 12, da resolução 113/2013.

(11) PI 9604573-6 B1

Código 24.10 - Manutenção da Extinção - Art. 78 inciso IV da LPI
(45) 19/02/2002

(73) Pirelli Coordinamento Pneumatici SpA (IT)

Em virtude da extinção publicada na RPI 2606 de 15-12-2020 e considerando ausência de manifestação dentro dos prazos legais, informo que cabe ser mantida a extinção da patente e seus certificados, conforme o disposto no artigo 12, da resolução 113/2013.

(11) PI 9604583-3 B1

Código 24.10 - Manutenção da Extinção - Art. 78 inciso IV da LPI
(45) 30/04/2002

(73) Pirelli Coordinamento Pneumatici S.p.A (IT)

Em virtude da extinção publicada na RPI 2606 de 15-12-2020 e considerando ausência de manifestação dentro dos prazos legais, informo que cabe ser mantida a extinção da patente e seus certificados, conforme o disposto no artigo 12, da resolução 113/2013.

(11) PI 9604713-5 B1

Código 24.10 - Manutenção da Extinção - Art. 78 inciso IV da LPI
(45) 19/02/2002

(73) S.E.M.T. Pielstick (FR)

Em virtude da extinção publicada na RPI 2606 de 15-12-2020 e considerando ausência de manifestação dentro dos prazos legais, informo que cabe ser mantida a extinção da patente e seus certificados, conforme o disposto no artigo 12, da resolução 113/2013.

(11) PI 9604749-6 B1

Código 24.10 - Manutenção da Extinção - Art. 78 inciso IV da LPI
(45) 23/07/2002

(73) Rehau AG & CO (DE)

Em virtude da extinção publicada na RPI 2606 de 15-12-2020 e considerando ausência de manifestação dentro dos prazos legais, informo que cabe ser mantida a extinção da patente e seus certificados, conforme o disposto no artigo 12, da resolução 113/2013.

(11) PI 9604779-8 B1

Código 24.10 - Manutenção da Extinção - Art. 78 inciso IV da LPI
(45) 03/09/2002

(73) Ericsson Inc. (US)

Em virtude da extinção publicada na RPI 2606 de 15-12-2020 e considerando ausência de manifestação dentro dos prazos legais, informo que cabe ser mantida a extinção da patente e seus certificados, conforme o disposto no artigo 12, da resolução 113/2013.

(11) PI 9604785-2 B1

Código 24.10 - Manutenção da Extinção - Art. 78 inciso IV da LPI

(45) 02/04/2002

(73) Telefonaktiebolaget L M Ericsson (SE)

Em virtude da extinção publicada na RPI 2606 de 15-12-2020 e considerando ausência de manifestação dentro dos prazos legais, informo que cabe ser mantida a extinção da patente e seus certificados, conforme o disposto no artigo 12, da resolução 113/2013.

(11) PI 9604792-5 B1

Código 24.10 - Manutenção da Extinção - Art. 78 inciso IV da LPI

(45) 21/08/2001

(73) The Procter & Gamble Company (US)

Em virtude da extinção publicada na RPI 2606 de 15-12-2020 e considerando ausência de manifestação dentro dos prazos legais, informo que cabe ser mantida a extinção da patente e seus certificados, conforme o disposto no artigo 12, da resolução 113/2013.

(11) PI 9604800-0 B1

Código 24.10 - Manutenção da Extinção - Art. 78 inciso IV da LPI

(45) 24/07/2001

(73) The Procter & Gamble Company (US)

Em virtude da extinção publicada na RPI 2606 de 15-12-2020 e considerando ausência de manifestação dentro dos prazos legais, informo que cabe ser mantida a extinção da patente e seus certificados, conforme o disposto no artigo 12, da resolução 113/2013.

(11) PI 9604802-6 B1

Código 24.10 - Manutenção da Extinção - Art. 78 inciso IV da LPI

(45) 03/09/2002

(73) Specialized Health Products, Inc. (US)

Em virtude da extinção publicada na RPI 2606 de 15-12-2020 e considerando ausência de manifestação dentro dos prazos legais, informo que cabe ser mantida a extinção da patente e seus certificados, conforme o disposto no artigo 12, da resolução 113/2013.

(11) PI 9604811-5 B1

Código 24.10 - Manutenção da Extinção - Art. 78 inciso IV da LPI

(45) 19/03/2002

(73) Telefonaktiebolaget L M Ericsson (SE)

Em virtude da extinção publicada na RPI 2606 de 15-12-2020 e considerando ausência de manifestação dentro dos prazos legais, informo que cabe ser mantida a extinção da patente e seus certificados, conforme o disposto no artigo 12, da resolução 113/2013.

(11) PI 9604813-1 B1

Código 24.10 - Manutenção da Extinção - Art. 78 inciso IV da LPI

(45) 19/02/2002

(73) Siemens Aktiengesellschaft (DE)

Em virtude da extinção publicada na RPI 2606 de 15-12-2020 e considerando

ausência de manifestação dentro dos prazos legais, informo que cabe ser mantida a extinção da patente e seus certificados, conforme o disposto no artigo 12, da resolução 113/2013.

(11) PI 9604820-4 B1

Código 24.10 - Manutenção da Extinção - Art. 78 inciso IV da LPI

(45) 28/05/2002

(73) Kenneth E. Flick (US)

Em virtude da extinção publicada na RPI 2606 de 15-12-2020 e considerando ausência de manifestação dentro dos prazos legais, informo que cabe ser mantida a extinção da patente e seus certificados, conforme o disposto no artigo 12, da resolução 113/2013.

(11) PI 9604826-3 B1

Código 24.10 - Manutenção da Extinção - Art. 78 inciso IV da LPI

(45) 14/05/2002

(73) Inco Limited (GB)

Em virtude da extinção publicada na RPI 2606 de 15-12-2020 e considerando ausência de manifestação dentro dos prazos legais, informo que cabe ser mantida a extinção da patente e seus certificados, conforme o disposto no artigo 12, da resolução 113/2013.

(11) PI 9604835-2 B1

Código 24.10 - Manutenção da Extinção - Art. 78 inciso IV da LPI

(45) 29/10/2002

(73) Roelof Martinus Hakkert (NL)

Em virtude da extinção publicada na RPI 2606 de 15-12-2020 e considerando ausência de manifestação dentro dos prazos legais, informo que cabe ser mantida a extinção da patente e seus certificados, conforme o disposto no artigo 12, da resolução 113/2013.

(11) PI 9604846-8 B1

Código 24.10 - Manutenção da Extinção - Art. 78 inciso IV da LPI

(45) 06/08/2002

(73) Saint-Gobain Industrial Ceramics, Inc. (US)

Em virtude da extinção publicada na RPI 2606 de 15-12-2020 e considerando ausência de manifestação dentro dos prazos legais, informo que cabe ser mantida a extinção da patente e seus certificados, conforme o disposto no artigo 12, da resolução 113/2013.

(11) PI 9604848-4 B1

Código 24.10 - Manutenção da Extinção - Art. 78 inciso IV da LPI

(45) 28/05/2002

(73) Brose Fahrzeugteile GmbH & CO. KG (DE)

Em virtude da extinção publicada na RPI 2606 de 15-12-2020 e considerando ausência de manifestação dentro dos prazos legais, informo que cabe ser mantida a extinção da patente e seus certificados, conforme o disposto no artigo 12, da resolução 113/2013.

(11) PI 9604849-2 B1	<p>Código 24.10 - Manutenção da Extinção - Art. 78 inciso IV da LPI (45) 16/10/2001 (73) Igus Spritzgussteile Fuer Die Industrie GmbH (DE) Em virtude da extinção publicada na RPI 2606 de 15-12-2020 e considerando ausência de manifestação dentro dos prazos legais, informo que cabe ser mantida a extinção da patente e seus certificados, conforme o disposto no artigo 12, da resolução 113/2013.</p>
(11) PI 9604850-6 B1	<p>Código 24.10 - Manutenção da Extinção - Art. 78 inciso IV da LPI (45) 16/10/2001 (73) Igus Spritzgussteile Fuer Die Industrie GmbH (DE) Em virtude da extinção publicada na RPI 2606 de 15-12-2020 e considerando ausência de manifestação dentro dos prazos legais, informo que cabe ser mantida a extinção da patente e seus certificados, conforme o disposto no artigo 12, da resolução 113/2013.</p>
(11) PI 9604859-0 B1	<p>Código 24.10 - Manutenção da Extinção - Art. 78 inciso IV da LPI (45) 19/03/2002 (73) S.I.T.I. S.P.A. Società Impianti Termoelettrici (IT) Em virtude da extinção publicada na RPI 2606 de 15-12-2020 e considerando ausência de manifestação dentro dos prazos legais, informo que cabe ser mantida a extinção da patente e seus certificados, conforme o disposto no artigo 12, da resolução 113/2013.</p>
(11) PI 9604865-4 B1	<p>Código 24.10 - Manutenção da Extinção - Art. 78 inciso IV da LPI (45) 14/05/2002 (73) Cryovac, Inc. (US) Em virtude da extinção publicada na RPI 2606 de 15-12-2020 e considerando ausência de manifestação dentro dos prazos legais, informo que cabe ser mantida a extinção da patente e seus certificados, conforme o disposto no artigo 12, da resolução 113/2013.</p>
(11) PI 9604866-2 B1	<p>Código 24.10 - Manutenção da Extinção - Art. 78 inciso IV da LPI (45) 19/03/2002 (73) Nokia Telecommunications OY (FI) Em virtude da extinção publicada na RPI 2606 de 15-12-2020 e considerando ausência de manifestação dentro dos prazos legais, informo que cabe ser mantida a extinção da patente e seus certificados, conforme o disposto no artigo 12, da resolução 113/2013.</p>
(11) PI 9604869-7 B1	<p>Código 24.10 - Manutenção da Extinção - Art. 78 inciso IV da LPI (45) 29/10/2002</p>

(73) Werner Grabher (CH)

Em virtude da extinção publicada na RPI 2606 de 15-12-2020 e considerando ausência de manifestação dentro dos prazos legais, informo que cabe ser mantida a extinção da patente e seus certificados, conforme o disposto no artigo 12, da resolução 113/2013.

(11) PI 9604893-0 B1

Código 24.10 - Manutenção da Extinção - Art. 78 inciso IV da LPI

(45) 19/03/2002

(73) The Whitaker Corporation (US)

Em virtude da extinção publicada na RPI 2606 de 15-12-2020 e considerando ausência de manifestação dentro dos prazos legais, informo que cabe ser mantida a extinção da patente e seus certificados, conforme o disposto no artigo 12, da resolução 113/2013.

(11) PI 9604901-4 B1

Código 24.10 - Manutenção da Extinção - Art. 78 inciso IV da LPI

(45) 06/08/2002

(73) RXS Gesellschaft Für Vermögensverwaltung MBH (DE)

Em virtude da extinção publicada na RPI 2606 de 15-12-2020 e considerando ausência de manifestação dentro dos prazos legais, informo que cabe ser mantida a extinção da patente e seus certificados, conforme o disposto no artigo 12, da resolução 113/2013.

(11) PI 9604905-7 B1

Código 24.10 - Manutenção da Extinção - Art. 78 inciso IV da LPI

(45) 11/06/2002

(73) Ericsson Inc. (US)

Em virtude da extinção publicada na RPI 2606 de 15-12-2020 e considerando ausência de manifestação dentro dos prazos legais, informo que cabe ser mantida a extinção da patente e seus certificados, conforme o disposto no artigo 12, da resolução 113/2013.

(11) PI 9604924-3 B1

Código 24.10 - Manutenção da Extinção - Art. 78 inciso IV da LPI

(45) 19/03/2002

(73) Nokia Telecommunications OY (FI)

Em virtude da extinção publicada na RPI 2606 de 15-12-2020 e considerando ausência de manifestação dentro dos prazos legais, informo que cabe ser mantida a extinção da patente e seus certificados, conforme o disposto no artigo 12, da resolução 113/2013.

(11) PI 9604944-8 B1

Código 24.10 - Manutenção da Extinção - Art. 78 inciso IV da LPI

(45) 06/08/2002

(73) Commonwealth Scientific And Industrial Research Organisation (AU) ;

BioCure, Inc. (US)

Em virtude da extinção publicada na RPI 2606 de 15-12-2020 e considerando

ausência de manifestação dentro dos prazos legais, informo que cabe ser mantida a extinção da patente e seus certificados, conforme o disposto no artigo 12, da resolução 113/2013.

(11) PI 9604946-4 B1

Código 24.10 - Manutenção da Extinção - Art. 78 inciso IV da LPI

(45) 16/04/2002

(73) Tryfon Castritis (US)

Em virtude da extinção publicada na RPI 2606 de 15-12-2020 e considerando ausência de manifestação dentro dos prazos legais, informo que cabe ser mantida a extinção da patente e seus certificados, conforme o disposto no artigo 12, da resolução 113/2013.

(11) PI 9604962-6 B1

Código 24.10 - Manutenção da Extinção - Art. 78 inciso IV da LPI

(45) 16/04/2002

(73) MeadWestvaco Packaging Systems, LLC (US)

Em virtude da extinção publicada na RPI 2606 de 15-12-2020 e considerando ausência de manifestação dentro dos prazos legais, informo que cabe ser mantida a extinção da patente e seus certificados, conforme o disposto no artigo 12, da resolução 113/2013.

(11) PI 9604980-4 B1

Código 24.10 - Manutenção da Extinção - Art. 78 inciso IV da LPI

(45) 29/10/2002

(73) Eastman Chemical Company (US)

Em virtude da extinção publicada na RPI 2606 de 15-12-2020 e considerando ausência de manifestação dentro dos prazos legais, informo que cabe ser mantida a extinção da patente e seus certificados, conforme o disposto no artigo 12, da resolução 113/2013.

(11) PI 9605043-8 B1

Código 24.10 - Manutenção da Extinção - Art. 78 inciso IV da LPI

(45) 02/10/2001

(73) T.P.A. Impex S.p.A. (IT)

Em virtude da extinção publicada na RPI 2606 de 15-12-2020 e considerando ausência de manifestação dentro dos prazos legais, informo que cabe ser mantida a extinção da patente e seus certificados, conforme o disposto no artigo 12, da resolução 113/2013.

(11) PI 9605064-0 B1

Código 24.10 - Manutenção da Extinção - Art. 78 inciso IV da LPI

(45) 16/04/2002

(73) Usinas Siderúrgicas de Minas Gerais S/A - USIMINAS (BR/MG)

Em virtude da extinção publicada na RPI 2606 de 15-12-2020 e considerando ausência de manifestação dentro dos prazos legais, informo que cabe ser mantida a extinção da patente e seus certificados, conforme o disposto no artigo 12, da resolução 113/2013.

(11) PI 9605065-9 B1	<p>Código 24.10 - Manutenção da Extinção - Art. 78 inciso IV da LPI (45) 23/07/2002 (73) Usinas Siderúrgicas de Minas Gerais S.A. - Usiminas (BR/MG)</p> <p>Em virtude da extinção publicada na RPI 2606 de 15-12-2020 e considerando ausência de manifestação dentro dos prazos legais, informo que cabe ser mantida a extinção da patente e seus certificados, conforme o disposto no artigo 12, da resolução 113/2013.</p>
(11) PI 9605078-0 B1	<p>Código 24.10 - Manutenção da Extinção - Art. 78 inciso IV da LPI (45) 16/04/2002 (73) Madal S/A (BR/RS)</p> <p>Em virtude da extinção publicada na RPI 2606 de 15-12-2020 e considerando ausência de manifestação dentro dos prazos legais, informo que cabe ser mantida a extinção da patente e seus certificados, conforme o disposto no artigo 12, da resolução 113/2013.</p>
(11) PI 9605086-1 B1	<p>Código 24.10 - Manutenção da Extinção - Art. 78 inciso IV da LPI (45) 24/07/2001 (73) Rolf Martin Dreher (BR/RS)</p> <p>Em virtude da extinção publicada na RPI 2606 de 15-12-2020 e considerando ausência de manifestação dentro dos prazos legais, informo que cabe ser mantida a extinção da patente e seus certificados, conforme o disposto no artigo 12, da resolução 113/2013.</p>
(11) PI 9605106-0 B1	<p>Código 24.10 - Manutenção da Extinção - Art. 78 inciso IV da LPI (45) 21/08/2001 (73) TLV CO., LTD (JP)</p> <p>Em virtude da extinção publicada na RPI 2606 de 15-12-2020 e considerando ausência de manifestação dentro dos prazos legais, informo que cabe ser mantida a extinção da patente e seus certificados, conforme o disposto no artigo 12, da resolução 113/2013.</p>
(11) PI 9605148-5 B1	<p>Código 24.10 - Manutenção da Extinção - Art. 78 inciso IV da LPI (45) 16/04/2002 (73) Becton, Dickinson And Company (US)</p> <p>Em virtude da extinção publicada na RPI 2606 de 15-12-2020 e considerando ausência de manifestação dentro dos prazos legais, informo que cabe ser mantida a extinção da patente e seus certificados, conforme o disposto no artigo 12, da resolução 113/2013.</p>
(11) PI 9605150-7 B1	<p>Código 24.10 - Manutenção da Extinção - Art. 78 inciso IV da LPI (45) 21/08/2001</p>

(73) Bridgestone / Firestone, INC. (US)

Em virtude da extinção publicada na RPI 2606 de 15-12-2020 e considerando ausência de manifestação dentro dos prazos legais, informo que cabe ser mantida a extinção da patente e seus certificados, conforme o disposto no artigo 12, da resolução 113/2013.

(11) PI 9605152-3 B1

Código 24.10 - Manutenção da Extinção - Art. 78 inciso IV da LPI

(45) 20/08/2002

(73) Imerys Pigments, INC (US)

Em virtude da extinção publicada na RPI 2606 de 15-12-2020 e considerando ausência de manifestação dentro dos prazos legais, informo que cabe ser mantida a extinção da patente e seus certificados, conforme o disposto no artigo 12, da resolução 113/2013.

(11) PI 9605177-9 B1

Código 24.10 - Manutenção da Extinção - Art. 78 inciso IV da LPI

(45) 16/04/2002

(73) Dana Corporation (US)

Em virtude da extinção publicada na RPI 2606 de 15-12-2020 e considerando ausência de manifestação dentro dos prazos legais, informo que cabe ser mantida a extinção da patente e seus certificados, conforme o disposto no artigo 12, da resolução 113/2013.

(11) PI 9605213-9 B1

Código 24.10 - Manutenção da Extinção - Art. 78 inciso IV da LPI

(45) 30/10/2001

(73) Cryovac , INC. (US)

Em virtude da extinção publicada na RPI 2606 de 15-12-2020 e considerando ausência de manifestação dentro dos prazos legais, informo que cabe ser mantida a extinção da patente e seus certificados, conforme o disposto no artigo 12, da resolução 113/2013.

(11) PI 9605215-5 B1

Código 24.10 - Manutenção da Extinção - Art. 78 inciso IV da LPI

(45) 21/08/2001

(73) Xerox Corporation (US)

Em virtude da extinção publicada na RPI 2606 de 15-12-2020 e considerando ausência de manifestação dentro dos prazos legais, informo que cabe ser mantida a extinção da patente e seus certificados, conforme o disposto no artigo 12, da resolução 113/2013.

(11) PI 9605216-3 B1

Código 24.10 - Manutenção da Extinção - Art. 78 inciso IV da LPI

(45) 16/10/2001

(73) Societe Des Produits Nestle S.A. (CH)

Em virtude da extinção publicada na RPI 2606 de 15-12-2020 e considerando ausência de manifestação dentro dos prazos legais, informo que cabe ser

mantida a extinção da patente e seus certificados, conforme o disposto no artigo 12, da resolução 113/2013.

(11) PI 9605235-0 B1

Código 24.10 - Manutenção da Extinção - Art. 78 inciso IV da LPI
(45) 12/11/2002
(73) Emerson Electric CO. (US)

Em virtude da extinção publicada na RPI 2606 de 15-12-2020 e considerando ausência de manifestação dentro dos prazos legais, informo que cabe ser mantida a extinção da patente e seus certificados, conforme o disposto no artigo 12, da resolução 113/2013.

(11) PI 9605236-8 B1

Código 24.10 - Manutenção da Extinção - Art. 78 inciso IV da LPI
(45) 28/05/2002
(73) Robert Bosch GmbH (DE)

Em virtude da extinção publicada na RPI 2606 de 15-12-2020 e considerando ausência de manifestação dentro dos prazos legais, informo que cabe ser mantida a extinção da patente e seus certificados, conforme o disposto no artigo 12, da resolução 113/2013.

(11) PI 9605249-0 B1

Código 24.10 - Manutenção da Extinção - Art. 78 inciso IV da LPI
(45) 14/05/2002
(73) Evolution S.r.L. (IT)

Em virtude da extinção publicada na RPI 2606 de 15-12-2020 e considerando ausência de manifestação dentro dos prazos legais, informo que cabe ser mantida a extinção da patente e seus certificados, conforme o disposto no artigo 12, da resolução 113/2013.

(11) PI 9605264-3 B1

Código 24.10 - Manutenção da Extinção - Art. 78 inciso IV da LPI
(45) 07/08/2001
(73) Windmoeller & Hoelscher (DE)

Em virtude da extinção publicada na RPI 2606 de 15-12-2020 e considerando ausência de manifestação dentro dos prazos legais, informo que cabe ser mantida a extinção da patente e seus certificados, conforme o disposto no artigo 12, da resolução 113/2013.

(11) PI 9605294-5 B1

Código 24.10 - Manutenção da Extinção - Art. 78 inciso IV da LPI
(45) 30/10/2001
(73) Usinas Siderúrgicas de Minas Gerais S.A. - USIMINAS (BR/MG)

Em virtude da extinção publicada na RPI 2606 de 15-12-2020 e considerando ausência de manifestação dentro dos prazos legais, informo que cabe ser mantida a extinção da patente e seus certificados, conforme o disposto no artigo 12, da resolução 113/2013.

(11) PI 9605297-0 B1	<p>Código 24.10 - Manutenção da Extinção - Art. 78 inciso IV da LPI (45) 19/02/2002 (73) Robert Bosch GmbH (DE)</p> <p>Em virtude da extinção publicada na RPI 2606 de 15-12-2020 e considerando ausência de manifestação dentro dos prazos legais, informo que cabe ser mantida a extinção da patente e seus certificados, conforme o disposto no artigo 12, da resolução 113/2013.</p>
(11) PI 9605335-6 B1	<p>Código 24.10 - Manutenção da Extinção - Art. 78 inciso IV da LPI (45) 28/05/2002 (73) Daimlerchrysler AG (DE)</p> <p>Em virtude da extinção publicada na RPI 2606 de 15-12-2020 e considerando ausência de manifestação dentro dos prazos legais, informo que cabe ser mantida a extinção da patente e seus certificados, conforme o disposto no artigo 12, da resolução 113/2013.</p>
(11) PI 9605405-0 B1	<p>Código 24.10 - Manutenção da Extinção - Art. 78 inciso IV da LPI (45) 14/05/2002 (73) Jorge Gilberto Achcar (BR/SP)</p> <p>Em virtude da extinção publicada na RPI 2606 de 15-12-2020 e considerando ausência de manifestação dentro dos prazos legais, informo que cabe ser mantida a extinção da patente e seus certificados, conforme o disposto no artigo 12, da resolução 113/2013.</p>
(11) PI 9605415-8 B1	<p>Código 24.10 - Manutenção da Extinção - Art. 78 inciso IV da LPI (45) 19/03/2002 (73) MST Automotive GMBH Automobilsicherheitstechnik (DE)</p> <p>Em virtude da extinção publicada na RPI 2606 de 15-12-2020 e considerando ausência de manifestação dentro dos prazos legais, informo que cabe ser mantida a extinção da patente e seus certificados, conforme o disposto no artigo 12, da resolução 113/2013.</p>
(11) PI 9605467-0 B1	<p>Código 24.10 - Manutenção da Extinção - Art. 78 inciso IV da LPI (45) 21/08/2001 (73) Décio Jurgensen (BR/PR)</p> <p>Em virtude da extinção publicada na RPI 2606 de 15-12-2020 e considerando ausência de manifestação dentro dos prazos legais, informo que cabe ser mantida a extinção da patente e seus certificados, conforme o disposto no artigo 12, da resolução 113/2013.</p>
(11) PI 9605554-5 B1	<p>Código 24.10 - Manutenção da Extinção - Art. 78 inciso IV da LPI (45) 19/02/2002 (73) Thomson Consumer Electronics, Inc (US)</p>

Em virtude da extinção publicada na RPI 2606 de 15-12-2020 e considerando ausência de manifestação dentro dos prazos legais, informo que cabe ser mantida a extinção da patente e seus certificados, conforme o disposto no artigo 12, da resolução 113/2013.

(11) PI 9605556-1 B1

Código 24.10 - Manutenção da Extinção - Art. 78 inciso IV da LPI

(45) 26/12/2001

(73) Thomson Consumer Electronics, INC. (US)

Em virtude da extinção publicada na RPI 2606 de 15-12-2020 e considerando ausência de manifestação dentro dos prazos legais, informo que cabe ser mantida a extinção da patente e seus certificados, conforme o disposto no artigo 12, da resolução 113/2013.

(11) PI 9605575-8 B1

Código 24.10 - Manutenção da Extinção - Art. 78 inciso IV da LPI

(45) 29/10/2002

(73) Degussa-Hüls Aktiengesellschaft (DE)

Em virtude da extinção publicada na RPI 2606 de 15-12-2020 e considerando ausência de manifestação dentro dos prazos legais, informo que cabe ser mantida a extinção da patente e seus certificados, conforme o disposto no artigo 12, da resolução 113/2013.

(11) PI 9605625-8 B1

Código 24.10 - Manutenção da Extinção - Art. 78 inciso IV da LPI

(45) 03/09/2002

(73) Xerox Corporation (US)

Em virtude da extinção publicada na RPI 2606 de 15-12-2020 e considerando ausência de manifestação dentro dos prazos legais, informo que cabe ser mantida a extinção da patente e seus certificados, conforme o disposto no artigo 12, da resolução 113/2013.

(11) PI 9605687-8 B1

Código 24.10 - Manutenção da Extinção - Art. 78 inciso IV da LPI

(45) 27/11/2001

(73) Usinas Siderúrgicas de Minas Gerais S.A. - USIMINAS (BR/MG)

Em virtude da extinção publicada na RPI 2606 de 15-12-2020 e considerando ausência de manifestação dentro dos prazos legais, informo que cabe ser mantida a extinção da patente e seus certificados, conforme o disposto no artigo 12, da resolução 113/2013.

(11) PI 9605715-7 B1

Código 24.10 - Manutenção da Extinção - Art. 78 inciso IV da LPI

(45) 16/04/2002

(73) Deere & Company (US)

Em virtude da extinção publicada na RPI 2606 de 15-12-2020 e considerando ausência de manifestação dentro dos prazos legais, informo que cabe ser mantida a extinção da patente e seus certificados, conforme o disposto no

artigo 12, da resolução 113/2013.

(11) PI 9605780-7 B1

Código 24.10 - Manutenção da Extinção - Art. 78 inciso IV da LPI
(45) 26/12/2001

(73) Riverwood International Corporation (US)

Em virtude da extinção publicada na RPI 2606 de 15-12-2020 e considerando ausência de manifestação dentro dos prazos legais, informo que cabe ser mantida a extinção da patente e seus certificados, conforme o disposto no artigo 12, da resolução 113/2013.

(11) PI 9605796-3 B1

Código 24.10 - Manutenção da Extinção - Art. 78 inciso IV da LPI
(45) 19/03/2002

(73) Riverwood International Corporation (US)

Em virtude da extinção publicada na RPI 2606 de 15-12-2020 e considerando ausência de manifestação dentro dos prazos legais, informo que cabe ser mantida a extinção da patente e seus certificados, conforme o disposto no artigo 12, da resolução 113/2013.

(11) PI 9605801-3 B1

Código 24.10 - Manutenção da Extinção - Art. 78 inciso IV da LPI
(45) 20/08/2002

(73) The Regents Of The University Of California (US)

Em virtude da extinção publicada na RPI 2606 de 15-12-2020 e considerando ausência de manifestação dentro dos prazos legais, informo que cabe ser mantida a extinção da patente e seus certificados, conforme o disposto no artigo 12, da resolução 113/2013.

(11) PI 9605813-7 B1

Código 24.10 - Manutenção da Extinção - Art. 78 inciso IV da LPI
(45) 16/04/2002

(73) Moore Business Forms, Inc. (US)

Em virtude da extinção publicada na RPI 2606 de 15-12-2020 e considerando ausência de manifestação dentro dos prazos legais, informo que cabe ser mantida a extinção da patente e seus certificados, conforme o disposto no artigo 12, da resolução 113/2013.

(11) PI 9605878-1 B1

Código 24.10 - Manutenção da Extinção - Art. 78 inciso IV da LPI
(45) 13/11/2001

(73) Usinas Siderúrgicas de Minas Gerais S.A. - USIMINAS (BR/MG)

Em virtude da extinção publicada na RPI 2606 de 15-12-2020 e considerando ausência de manifestação dentro dos prazos legais, informo que cabe ser mantida a extinção da patente e seus certificados, conforme o disposto no artigo 12, da resolução 113/2013.

(11) PI 9605898-6 B1

Código 24.10 - Manutenção da Extinção - Art. 78 inciso IV da LPI

(45) 11/06/2002

(73) Fillon Pichon Societe Anonyme (FR)

Em virtude da extinção publicada na RPI 2606 de 15-12-2020 e considerando ausência de manifestação dentro dos prazos legais, informo que cabe ser mantida a extinção da patente e seus certificados, conforme o disposto no artigo 12, da resolução 113/2013.

(11) PI 9605904-4 B1

Código 24.10 - Manutenção da Extinção - Art. 78 inciso IV da LPI

(45) 16/10/2001

(73) Kapman AB (SE)

Em virtude da extinção publicada na RPI 2606 de 15-12-2020 e considerando ausência de manifestação dentro dos prazos legais, informo que cabe ser mantida a extinção da patente e seus certificados, conforme o disposto no artigo 12, da resolução 113/2013.

(11) PI 9605928-1 B1

Código 24.10 - Manutenção da Extinção - Art. 78 inciso IV da LPI

(45) 06/08/2002

(73) Gec Alsthom Transport SA (FR)

Em virtude da extinção publicada na RPI 2606 de 15-12-2020 e considerando ausência de manifestação dentro dos prazos legais, informo que cabe ser mantida a extinção da patente e seus certificados, conforme o disposto no artigo 12, da resolução 113/2013.

(11) PI 9605931-1 B1

Código 24.10 - Manutenção da Extinção - Art. 78 inciso IV da LPI

(45) 20/08/2002

(73) Koninklijke Philips Electronics N.V. (NL)

Em virtude da extinção publicada na RPI 2606 de 15-12-2020 e considerando ausência de manifestação dentro dos prazos legais, informo que cabe ser mantida a extinção da patente e seus certificados, conforme o disposto no artigo 12, da resolução 113/2013.

(11) PI 9605932-0 B1

Código 24.10 - Manutenção da Extinção - Art. 78 inciso IV da LPI

(45) 21/08/2001

(73) Matsushita Refrigeration Company (JP)

Em virtude da extinção publicada na RPI 2606 de 15-12-2020 e considerando ausência de manifestação dentro dos prazos legais, informo que cabe ser mantida a extinção da patente e seus certificados, conforme o disposto no artigo 12, da resolução 113/2013.

(11) PI 9605936-2 B1

Código 24.10 - Manutenção da Extinção - Art. 78 inciso IV da LPI

(45) 30/04/2002

(73) Robert Bosch GmbH (DE)

Em virtude da extinção publicada na RPI 2606 de 15-12-2020 e considerando

ausência de manifestação dentro dos prazos legais, informo que cabe ser mantida a extinção da patente e seus certificados, conforme o disposto no artigo 12, da resolução 113/2013.

(11) PI 9605939-7 B1

Código 24.10 - Manutenção da Extinção - Art. 78 inciso IV da LPI

(45) 28/05/2002

(73) Nokia Telecommunications Oy (FI)

Em virtude da extinção publicada na RPI 2606 de 15-12-2020 e considerando ausência de manifestação dentro dos prazos legais, informo que cabe ser mantida a extinção da patente e seus certificados, conforme o disposto no artigo 12, da resolução 113/2013.

(11) PI 9605943-5 B1

Código 24.10 - Manutenção da Extinção - Art. 78 inciso IV da LPI

(45) 24/07/2001

(73) Robert Bosch GmbH (DE)

Em virtude da extinção publicada na RPI 2606 de 15-12-2020 e considerando ausência de manifestação dentro dos prazos legais, informo que cabe ser mantida a extinção da patente e seus certificados, conforme o disposto no artigo 12, da resolução 113/2013.

(11) PI 9605954-0 B1

Código 24.10 - Manutenção da Extinção - Art. 78 inciso IV da LPI

(45) 14/05/2002

(73) Metso Paper, Inc. (FI)

Em virtude da extinção publicada na RPI 2606 de 15-12-2020 e considerando ausência de manifestação dentro dos prazos legais, informo que cabe ser mantida a extinção da patente e seus certificados, conforme o disposto no artigo 12, da resolução 113/2013.

(11) PI 9605981-8 B1

Código 24.10 - Manutenção da Extinção - Art. 78 inciso IV da LPI

(45) 19/03/2002

(73) Illinois Tool Works Inc. (US)

Em virtude da extinção publicada na RPI 2606 de 15-12-2020 e considerando ausência de manifestação dentro dos prazos legais, informo que cabe ser mantida a extinção da patente e seus certificados, conforme o disposto no artigo 12, da resolução 113/2013.

(11) PI 9605997-4 B1

Código 24.10 - Manutenção da Extinção - Art. 78 inciso IV da LPI

(45) 02/10/2001

(73) Illinois Tool Works, Inc. (US)

Em virtude da extinção publicada na RPI 2606 de 15-12-2020 e considerando ausência de manifestação dentro dos prazos legais, informo que cabe ser mantida a extinção da patente e seus certificados, conforme o disposto no artigo 12, da resolução 113/2013.

(11) PI 9606047-6 B1	<p>Código 24.10 - Manutenção da Extinção - Art. 78 inciso IV da LPI (45) 21/08/2001 (73) Luk Getriebe-Systeme GmbH (DE)</p> <p>Em virtude da extinção publicada na RPI 2606 de 15-12-2020 e considerando ausência de manifestação dentro dos prazos legais, informo que cabe ser mantida a extinção da patente e seus certificados, conforme o disposto no artigo 12, da resolução 113/2013.</p>
(11) PI 9606060-3 B1	<p>Código 24.10 - Manutenção da Extinção - Art. 78 inciso IV da LPI (45) 29/10/2002 (73) Ross Operating Valve Company (US)</p> <p>Em virtude da extinção publicada na RPI 2606 de 15-12-2020 e considerando ausência de manifestação dentro dos prazos legais, informo que cabe ser mantida a extinção da patente e seus certificados, conforme o disposto no artigo 12, da resolução 113/2013.</p>
(11) PI 9606129-4 B1	<p>Código 24.10 - Manutenção da Extinção - Art. 78 inciso IV da LPI (45) 08/01/2002 (73) MST Automotive GMBH Automobil-Sicherheitstechnik (DE)</p> <p>Em virtude da extinção publicada na RPI 2606 de 15-12-2020 e considerando ausência de manifestação dentro dos prazos legais, informo que cabe ser mantida a extinção da patente e seus certificados, conforme o disposto no artigo 12, da resolução 113/2013.</p>
(11) PI 9606146-4 B1	<p>Código 24.10 - Manutenção da Extinção - Art. 78 inciso IV da LPI (45) 20/08/2002 (73) Rapistan Demag Corporation (US)</p> <p>Em virtude da extinção publicada na RPI 2606 de 15-12-2020 e considerando ausência de manifestação dentro dos prazos legais, informo que cabe ser mantida a extinção da patente e seus certificados, conforme o disposto no artigo 12, da resolução 113/2013.</p>
(11) PI 9606148-0 B1	<p>Código 24.10 - Manutenção da Extinção - Art. 78 inciso IV da LPI (45) 30/04/2002 (73) Dana Corporation (US)</p> <p>Em virtude da extinção publicada na RPI 2606 de 15-12-2020 e considerando ausência de manifestação dentro dos prazos legais, informo que cabe ser mantida a extinção da patente e seus certificados, conforme o disposto no artigo 12, da resolução 113/2013.</p>
(11) PI 9606168-5 B1	<p>Código 24.10 - Manutenção da Extinção - Art. 78 inciso IV da LPI (45) 26/11/2002</p>

(73) Thomson Consumer Electronics, Inc. (US)

Em virtude da extinção publicada na RPI 2606 de 15-12-2020 e considerando ausência de manifestação dentro dos prazos legais, informo que cabe ser mantida a extinção da patente e seus certificados, conforme o disposto no artigo 12, da resolução 113/2013.

(11) PI 9606169-3 B1

Código 24.10 - Manutenção da Extinção - Art. 78 inciso IV da LPI

(45) 29/10/2002

(73) LG Electronics Inc. (KR)

Em virtude da extinção publicada na RPI 2606 de 15-12-2020 e considerando ausência de manifestação dentro dos prazos legais, informo que cabe ser mantida a extinção da patente e seus certificados, conforme o disposto no artigo 12, da resolução 113/2013.

(11) PI 9606191-0 B1

Código 24.10 - Manutenção da Extinção - Art. 78 inciso IV da LPI

(45) 29/10/2002

(73) Angel Balsells Ventura (ES)

Em virtude da extinção publicada na RPI 2606 de 15-12-2020 e considerando ausência de manifestação dentro dos prazos legais, informo que cabe ser mantida a extinção da patente e seus certificados, conforme o disposto no artigo 12, da resolução 113/2013.

(11) PI 9606195-2 B1

Código 24.10 - Manutenção da Extinção - Art. 78 inciso IV da LPI

(45) 29/10/2002

(73) Thomson Consumer Electronics, Inc. (US)

Em virtude da extinção publicada na RPI 2606 de 15-12-2020 e considerando ausência de manifestação dentro dos prazos legais, informo que cabe ser mantida a extinção da patente e seus certificados, conforme o disposto no artigo 12, da resolução 113/2013.

(11) PI 9606198-7 B1

Código 24.10 - Manutenção da Extinção - Art. 78 inciso IV da LPI

(45) 20/08/2002

(73) Thomson Consumer Electronics, Inc. (US)

Em virtude da extinção publicada na RPI 2606 de 15-12-2020 e considerando ausência de manifestação dentro dos prazos legais, informo que cabe ser mantida a extinção da patente e seus certificados, conforme o disposto no artigo 12, da resolução 113/2013.

(11) PI 9606221-5 B1

Código 24.10 - Manutenção da Extinção - Art. 78 inciso IV da LPI

(45) 20/08/2002

(73) Graco Minnesota Inc. (US)

Em virtude da extinção publicada na RPI 2606 de 15-12-2020 e considerando ausência de manifestação dentro dos prazos legais, informo que cabe ser

mantida a extinção da patente e seus certificados, conforme o disposto no artigo 12, da resolução 113/2013.

(11) PI 9606228-2 B1

Código 24.10 - Manutenção da Extinção - Art. 78 inciso IV da LPI

(45) 20/08/2002

(73) Gestind-MB "Manifattura Di Bruzolo" S.P.A. (IT)

Em virtude da extinção publicada na RPI 2606 de 15-12-2020 e considerando ausência de manifestação dentro dos prazos legais, informo que cabe ser mantida a extinção da patente e seus certificados, conforme o disposto no artigo 12, da resolução 113/2013.

(11) PI 9606230-4 B1

Código 24.10 - Manutenção da Extinção - Art. 78 inciso IV da LPI

(45) 27/11/2001

(73) Gestind-M.B. Manifattura Di Bruzolo S.p.A. (IT)

Em virtude da extinção publicada na RPI 2606 de 15-12-2020 e considerando ausência de manifestação dentro dos prazos legais, informo que cabe ser mantida a extinção da patente e seus certificados, conforme o disposto no artigo 12, da resolução 113/2013.

(11) PI 9606235-5 B1

Código 24.10 - Manutenção da Extinção - Art. 78 inciso IV da LPI

(45) 19/03/2002

(73) LDT GmbH & Co. Laser-Display-Technologie KG (DE)

Em virtude da extinção publicada na RPI 2606 de 15-12-2020 e considerando ausência de manifestação dentro dos prazos legais, informo que cabe ser mantida a extinção da patente e seus certificados, conforme o disposto no artigo 12, da resolução 113/2013.

(11) PI 9606284-3 B1

Código 24.10 - Manutenção da Extinção - Art. 78 inciso IV da LPI

(45) 20/08/2002

(73) Fico Triad, S.A. (ES)

Em virtude da extinção publicada na RPI 2606 de 15-12-2020 e considerando ausência de manifestação dentro dos prazos legais, informo que cabe ser mantida a extinção da patente e seus certificados, conforme o disposto no artigo 12, da resolução 113/2013.

(11) PI 9606285-1 B1

Código 24.10 - Manutenção da Extinção - Art. 78 inciso IV da LPI

(45) 06/08/2002

(73) Fico Triad, S.A. (ES)

Em virtude da extinção publicada na RPI 2606 de 15-12-2020 e considerando ausência de manifestação dentro dos prazos legais, informo que cabe ser mantida a extinção da patente e seus certificados, conforme o disposto no artigo 12, da resolução 113/2013.

(11) PI 9606291-6 B1	<p>Código 24.10 - Manutenção da Extinção - Art. 78 inciso IV da LPI (45) 06/08/2002 (73) Qualcomm Incorporated (US) Em virtude da extinção publicada na RPI 2606 de 15-12-2020 e considerando ausência de manifestação dentro dos prazos legais, informo que cabe ser mantida a extinção da patente e seus certificados, conforme o disposto no artigo 12, da resolução 113/2013.</p>
(11) PI 9606296-7 B1	<p>Código 24.10 - Manutenção da Extinção - Art. 78 inciso IV da LPI (45) 18/09/2001 (73) Daimlerchrysler Rail Systems Gmbh (DE) Em virtude da extinção publicada na RPI 2606 de 15-12-2020 e considerando ausência de manifestação dentro dos prazos legais, informo que cabe ser mantida a extinção da patente e seus certificados, conforme o disposto no artigo 12, da resolução 113/2013.</p>
(11) PI 9606297-5 B1	<p>Código 24.10 - Manutenção da Extinção - Art. 78 inciso IV da LPI (45) 02/10/2001 (73) Daimlerchrysler Rail Systems Gmbh (DE) Em virtude da extinção publicada na RPI 2606 de 15-12-2020 e considerando ausência de manifestação dentro dos prazos legais, informo que cabe ser mantida a extinção da patente e seus certificados, conforme o disposto no artigo 12, da resolução 113/2013.</p>
(11) PI 9606310-6 B1	<p>Código 24.10 - Manutenção da Extinção - Art. 78 inciso IV da LPI (45) 12/11/2002 (73) Nokia Telecommunications OY (FI) Em virtude da extinção publicada na RPI 2606 de 15-12-2020 e considerando ausência de manifestação dentro dos prazos legais, informo que cabe ser mantida a extinção da patente e seus certificados, conforme o disposto no artigo 12, da resolução 113/2013.</p>
(11) PI 9606347-5 B1	<p>Código 24.10 - Manutenção da Extinção - Art. 78 inciso IV da LPI (45) 07/08/2001 (73) "Holderbank" Financiere Glarus AG (CH) Em virtude da extinção publicada na RPI 2606 de 15-12-2020 e considerando ausência de manifestação dentro dos prazos legais, informo que cabe ser mantida a extinção da patente e seus certificados, conforme o disposto no artigo 12, da resolução 113/2013.</p>
(11) PI 9606348-3 B1	<p>Código 24.10 - Manutenção da Extinção - Art. 78 inciso IV da LPI (45) 16/04/2002 (73) DriveSol Global Steering, Inc. (US)</p>

Em virtude da extinção publicada na RPI 2606 de 15-12-2020 e considerando ausência de manifestação dentro dos prazos legais, informo que cabe ser mantida a extinção da patente e seus certificados, conforme o disposto no artigo 12, da resolução 113/2013.

(11) PI 9606353-0 B1

Código 24.10 - Manutenção da Extinção - Art. 78 inciso IV da LPI

(45) 06/08/2002

(73) LG Chemical LTD. (KR)

Em virtude da extinção publicada na RPI 2606 de 15-12-2020 e considerando ausência de manifestação dentro dos prazos legais, informo que cabe ser mantida a extinção da patente e seus certificados, conforme o disposto no artigo 12, da resolução 113/2013.

(11) PI 9606358-0 B1

Código 24.10 - Manutenção da Extinção - Art. 78 inciso IV da LPI

(45) 16/10/2001

(73) Fabrizio Rigato (IT)

Em virtude da extinção publicada na RPI 2606 de 15-12-2020 e considerando ausência de manifestação dentro dos prazos legais, informo que cabe ser mantida a extinção da patente e seus certificados, conforme o disposto no artigo 12, da resolução 113/2013.

(11) PI 9606381-5 B1

Código 24.10 - Manutenção da Extinção - Art. 78 inciso IV da LPI

(45) 16/04/2002

(73) Square D Company (US)

Em virtude da extinção publicada na RPI 2606 de 15-12-2020 e considerando ausência de manifestação dentro dos prazos legais, informo que cabe ser mantida a extinção da patente e seus certificados, conforme o disposto no artigo 12, da resolução 113/2013.

(11) PI 9606391-2 B1

Código 24.10 - Manutenção da Extinção - Art. 78 inciso IV da LPI

(45) 28/05/2002

(73) Expro North Sea Limited (GB)

Em virtude da extinção publicada na RPI 2606 de 15-12-2020 e considerando ausência de manifestação dentro dos prazos legais, informo que cabe ser mantida a extinção da patente e seus certificados, conforme o disposto no artigo 12, da resolução 113/2013.

(11) PI 9606393-9 B1

Código 24.10 - Manutenção da Extinção - Art. 78 inciso IV da LPI

(45) 30/04/2002

(73) Telefonaktiebolaget L.M. Ericsson (SE)

Em virtude da extinção publicada na RPI 2606 de 15-12-2020 e considerando ausência de manifestação dentro dos prazos legais, informo que cabe ser mantida a extinção da patente e seus certificados, conforme o disposto no

artigo 12, da resolução 113/2013.

(11) PI 9606397-1 B1

Código 24.10 - Manutenção da Extinção - Art. 78 inciso IV da LPI

(45) 30/04/2002

(73) Automotive Products PLC (GB)

Em virtude da extinção publicada na RPI 2606 de 15-12-2020 e considerando ausência de manifestação dentro dos prazos legais, informo que cabe ser mantida a extinção da patente e seus certificados, conforme o disposto no artigo 12, da resolução 113/2013.

(11) PI 9606399-8 B1

Código 24.10 - Manutenção da Extinção - Art. 78 inciso IV da LPI

(45) 07/08/2001

(73) Alfa Laval AB (SE)

Em virtude da extinção publicada na RPI 2606 de 15-12-2020 e considerando ausência de manifestação dentro dos prazos legais, informo que cabe ser mantida a extinção da patente e seus certificados, conforme o disposto no artigo 12, da resolução 113/2013.

(11) PI 9606452-8 B1

Código 24.10 - Manutenção da Extinção - Art. 78 inciso IV da LPI

(45) 19/02/2002

(73) Alstom Power Inc. (US)

Em virtude da extinção publicada na RPI 2606 de 15-12-2020 e considerando ausência de manifestação dentro dos prazos legais, informo que cabe ser mantida a extinção da patente e seus certificados, conforme o disposto no artigo 12, da resolução 113/2013.

(11) PI 9606481-1 B1

Código 24.10 - Manutenção da Extinção - Art. 78 inciso IV da LPI

(45) 30/04/2002

(73) Robert Bosch GmbH (DE)

Em virtude da extinção publicada na RPI 2606 de 15-12-2020 e considerando ausência de manifestação dentro dos prazos legais, informo que cabe ser mantida a extinção da patente e seus certificados, conforme o disposto no artigo 12, da resolução 113/2013.

(11) PI 9606493-5 B1

Código 24.10 - Manutenção da Extinção - Art. 78 inciso IV da LPI

(45) 20/08/2002

(73) The Chamberlain Group, Inc. (US)

Em virtude da extinção publicada na RPI 2606 de 15-12-2020 e considerando ausência de manifestação dentro dos prazos legais, informo que cabe ser mantida a extinção da patente e seus certificados, conforme o disposto no artigo 12, da resolução 113/2013.

(11) PI 9606502-8 B1

Código 24.10 - Manutenção da Extinção - Art. 78 inciso IV da LPI

(45) 14/05/2002

(73) ABB AB (SE)

Em virtude da extinção publicada na RPI 2606 de 15-12-2020 e considerando ausência de manifestação dentro dos prazos legais, informo que cabe ser mantida a extinção da patente e seus certificados, conforme o disposto no artigo 12, da resolução 113/2013.

(11) PI 9606507-9 B1

Código 24.10 - Manutenção da Extinção - Art. 78 inciso IV da LPI

(45) 16/04/2002

(73) Koninklijke Philips Electronics N.V (NL)

Em virtude da extinção publicada na RPI 2606 de 15-12-2020 e considerando ausência de manifestação dentro dos prazos legais, informo que cabe ser mantida a extinção da patente e seus certificados, conforme o disposto no artigo 12, da resolução 113/2013.

(11) PI 9606511-7 B1

Código 24.10 - Manutenção da Extinção - Art. 78 inciso IV da LPI

(45) 12/11/2002

(73) Luk Getriebe-Systeme GMBH (DE)

Em virtude da extinção publicada na RPI 2606 de 15-12-2020 e considerando ausência de manifestação dentro dos prazos legais, informo que cabe ser mantida a extinção da patente e seus certificados, conforme o disposto no artigo 12, da resolução 113/2013.

(11) PI 9606525-7 B1

Código 24.10 - Manutenção da Extinção - Art. 78 inciso IV da LPI

(45) 24/07/2001

(73) Robert Bosch GmbH (DE)

Em virtude da extinção publicada na RPI 2606 de 15-12-2020 e considerando ausência de manifestação dentro dos prazos legais, informo que cabe ser mantida a extinção da patente e seus certificados, conforme o disposto no artigo 12, da resolução 113/2013.

(11) PI 9606534-6 B1

Código 24.10 - Manutenção da Extinção - Art. 78 inciso IV da LPI

(45) 23/07/2002

(73) Koninklijke Philips Electronics N.V. (NL)

Em virtude da extinção publicada na RPI 2606 de 15-12-2020 e considerando ausência de manifestação dentro dos prazos legais, informo que cabe ser mantida a extinção da patente e seus certificados, conforme o disposto no artigo 12, da resolução 113/2013.

(11) PI 9606535-4 B1

Código 24.10 - Manutenção da Extinção - Art. 78 inciso IV da LPI

(45) 12/11/2002

(73) Koninklijke Philips Electronics N.V. (NL)

Em virtude da extinção publicada na RPI 2606 de 15-12-2020 e considerando

ausência de manifestação dentro dos prazos legais, informo que cabe ser mantida a extinção da patente e seus certificados, conforme o disposto no artigo 12, da resolução 113/2013.

(11) PI 9606555-9 B1

Código 24.10 - Manutenção da Extinção - Art. 78 inciso IV da LPI

(45) 20/08/2002

(73) Orad Hi-Tec Systems Limited (IL)

Em virtude da extinção publicada na RPI 2606 de 15-12-2020 e considerando ausência de manifestação dentro dos prazos legais, informo que cabe ser mantida a extinção da patente e seus certificados, conforme o disposto no artigo 12, da resolução 113/2013.

(11) PI 9606559-1 B1

Código 24.10 - Manutenção da Extinção - Art. 78 inciso IV da LPI

(45) 17/09/2002

(73) Saint-Gobain Vitrage (FR)

Em virtude da extinção publicada na RPI 2606 de 15-12-2020 e considerando ausência de manifestação dentro dos prazos legais, informo que cabe ser mantida a extinção da patente e seus certificados, conforme o disposto no artigo 12, da resolução 113/2013.

(11) PI 9606562-1 B1

Código 24.10 - Manutenção da Extinção - Art. 78 inciso IV da LPI

(45) 12/11/2002

(73) Qualcomm Incorporated (US)

Em virtude da extinção publicada na RPI 2606 de 15-12-2020 e considerando ausência de manifestação dentro dos prazos legais, informo que cabe ser mantida a extinção da patente e seus certificados, conforme o disposto no artigo 12, da resolução 113/2013.

(11) PI 9606565-6 B1

Código 24.10 - Manutenção da Extinção - Art. 78 inciso IV da LPI

(45) 06/08/2002

(73) Baxter International, Inc (US)

Em virtude da extinção publicada na RPI 2606 de 15-12-2020 e considerando ausência de manifestação dentro dos prazos legais, informo que cabe ser mantida a extinção da patente e seus certificados, conforme o disposto no artigo 12, da resolução 113/2013.

(11) PI 9606570-2 B1

Código 24.10 - Manutenção da Extinção - Art. 78 inciso IV da LPI

(45) 06/08/2002

(73) Robert Bosch GMBH (DE)

Em virtude da extinção publicada na RPI 2606 de 15-12-2020 e considerando ausência de manifestação dentro dos prazos legais, informo que cabe ser mantida a extinção da patente e seus certificados, conforme o disposto no artigo 12, da resolução 113/2013.

(11) PI 9606573-7 B1	<p>Código 24.10 - Manutenção da Extinção - Art. 78 inciso IV da LPI (45) 12/11/2002 (73) Giesecke & Devrient GMBH (DE)</p> <p>Em virtude da extinção publicada na RPI 2606 de 15-12-2020 e considerando ausência de manifestação dentro dos prazos legais, informo que cabe ser mantida a extinção da patente e seus certificados, conforme o disposto no artigo 12, da resolução 113/2013.</p>
(11) PI 9606575-3 B1	<p>Código 24.10 - Manutenção da Extinção - Art. 78 inciso IV da LPI (45) 13/11/2001 (73) Societe Mediterraneeenne D'Aerosols (FR)</p> <p>Em virtude da extinção publicada na RPI 2606 de 15-12-2020 e considerando ausência de manifestação dentro dos prazos legais, informo que cabe ser mantida a extinção da patente e seus certificados, conforme o disposto no artigo 12, da resolução 113/2013.</p>
(11) PI 9606576-1 B1	<p>Código 24.10 - Manutenção da Extinção - Art. 78 inciso IV da LPI (45) 20/08/2002 (73) Qualcomm Incorporated (US)</p> <p>Em virtude da extinção publicada na RPI 2606 de 15-12-2020 e considerando ausência de manifestação dentro dos prazos legais, informo que cabe ser mantida a extinção da patente e seus certificados, conforme o disposto no artigo 12, da resolução 113/2013.</p>
(11) PI 9606582-6 B1	<p>Código 24.10 - Manutenção da Extinção - Art. 78 inciso IV da LPI (45) 20/08/2002 (73) Telefonaktiebolaget L M Ericsson (SE)</p> <p>Em virtude da extinção publicada na RPI 2606 de 15-12-2020 e considerando ausência de manifestação dentro dos prazos legais, informo que cabe ser mantida a extinção da patente e seus certificados, conforme o disposto no artigo 12, da resolução 113/2013.</p>
(11) PI 9606591-5 B1	<p>Código 24.10 - Manutenção da Extinção - Art. 78 inciso IV da LPI (45) 18/09/2001 (73) Lenzing Aktiengesellschaft (AT)</p> <p>Em virtude da extinção publicada na RPI 2606 de 15-12-2020 e considerando ausência de manifestação dentro dos prazos legais, informo que cabe ser mantida a extinção da patente e seus certificados, conforme o disposto no artigo 12, da resolução 113/2013.</p>
(11) PI 9606598-2 B1	<p>Código 24.10 - Manutenção da Extinção - Art. 78 inciso IV da LPI (45) 16/04/2002</p>

(73) Riverwood International Corporation (US)

Em virtude da extinção publicada na RPI 2606 de 15-12-2020 e considerando ausência de manifestação dentro dos prazos legais, informo que cabe ser mantida a extinção da patente e seus certificados, conforme o disposto no artigo 12, da resolução 113/2013.

(11) PI 9606630-0 B1

Código 24.10 - Manutenção da Extinção - Art. 78 inciso IV da LPI

(45) 11/06/2002

(73) Qualcomm Incorporated (US)

Em virtude da extinção publicada na RPI 2606 de 15-12-2020 e considerando ausência de manifestação dentro dos prazos legais, informo que cabe ser mantida a extinção da patente e seus certificados, conforme o disposto no artigo 12, da resolução 113/2013.

(11) PI 9606636-9 B1

Código 24.10 - Manutenção da Extinção - Art. 78 inciso IV da LPI

(45) 16/04/2002

(73) Moore Business Forms, Inc. (US)

Em virtude da extinção publicada na RPI 2606 de 15-12-2020 e considerando ausência de manifestação dentro dos prazos legais, informo que cabe ser mantida a extinção da patente e seus certificados, conforme o disposto no artigo 12, da resolução 113/2013.

(11) PI 9606649-0 B1

Código 24.10 - Manutenção da Extinção - Art. 78 inciso IV da LPI

(45) 12/11/2002

(73) Lenzing Aktiengesellschaft (AT)

Em virtude da extinção publicada na RPI 2606 de 15-12-2020 e considerando ausência de manifestação dentro dos prazos legais, informo que cabe ser mantida a extinção da patente e seus certificados, conforme o disposto no artigo 12, da resolução 113/2013.

(11) PI 9606677-6 B1

Código 24.10 - Manutenção da Extinção - Art. 78 inciso IV da LPI

(45) 18/09/2001

(73) Raufoss Technology A/S (NO)

Em virtude da extinção publicada na RPI 2606 de 15-12-2020 e considerando ausência de manifestação dentro dos prazos legais, informo que cabe ser mantida a extinção da patente e seus certificados, conforme o disposto no artigo 12, da resolução 113/2013.

(11) PI 9606689-0 B1

Código 24.10 - Manutenção da Extinção - Art. 78 inciso IV da LPI

(45) 18/09/2001

(73) Riverwood International Corporation (US)

Em virtude da extinção publicada na RPI 2606 de 15-12-2020 e considerando ausência de manifestação dentro dos prazos legais, informo que cabe ser

mantida a extinção da patente e seus certificados, conforme o disposto no artigo 12, da resolução 113/2013.

(11) PI 9606701-2 B1

Código 24.10 - Manutenção da Extinção - Art. 78 inciso IV da LPI

(45) 14/05/2002

(73) Fico Transpar, S.A. (ES)

Em virtude da extinção publicada na RPI 2606 de 15-12-2020 e considerando ausência de manifestação dentro dos prazos legais, informo que cabe ser mantida a extinção da patente e seus certificados, conforme o disposto no artigo 12, da resolução 113/2013.

(11) PI 9606711-0 B1

Código 24.10 - Manutenção da Extinção - Art. 78 inciso IV da LPI

(45) 12/11/2002

(73) Moore Business Forms, Inc. (US)

Em virtude da extinção publicada na RPI 2606 de 15-12-2020 e considerando ausência de manifestação dentro dos prazos legais, informo que cabe ser mantida a extinção da patente e seus certificados, conforme o disposto no artigo 12, da resolução 113/2013.

(11) PI 9606739-0 B1

Código 24.10 - Manutenção da Extinção - Art. 78 inciso IV da LPI

(45) 30/04/2002

(73) The Procter & Gamble Company (US)

Em virtude da extinção publicada na RPI 2606 de 15-12-2020 e considerando ausência de manifestação dentro dos prazos legais, informo que cabe ser mantida a extinção da patente e seus certificados, conforme o disposto no artigo 12, da resolução 113/2013.

(11) PI 9606749-7 B1

Código 24.10 - Manutenção da Extinção - Art. 78 inciso IV da LPI

(45) 07/08/2001

(73) Notetry Limited (GB)

Em virtude da extinção publicada na RPI 2606 de 15-12-2020 e considerando ausência de manifestação dentro dos prazos legais, informo que cabe ser mantida a extinção da patente e seus certificados, conforme o disposto no artigo 12, da resolução 113/2013.

(11) PI 9606781-0 B1

Código 24.10 - Manutenção da Extinção - Art. 78 inciso IV da LPI

(45) 20/08/2002

(73) The Gillette Company (US)

Em virtude da extinção publicada na RPI 2606 de 15-12-2020 e considerando ausência de manifestação dentro dos prazos legais, informo que cabe ser mantida a extinção da patente e seus certificados, conforme o disposto no artigo 12, da resolução 113/2013.

(11) PI 9606791-8 B1	<p>Código 24.10 - Manutenção da Extinção - Art. 78 inciso IV da LPI (45) 07/08/2001 (73) The Ensign Bickford Company (US) Em virtude da extinção publicada na RPI 2606 de 15-12-2020 e considerando ausência de manifestação dentro dos prazos legais, informo que cabe ser mantida a extinção da patente e seus certificados, conforme o disposto no artigo 12, da resolução 113/2013.</p>
(11) PI 9606794-2 B1	<p>Código 24.10 - Manutenção da Extinção - Art. 78 inciso IV da LPI (45) 03/09/2002 (73) Fleetguard, Inc. (US) Em virtude da extinção publicada na RPI 2606 de 15-12-2020 e considerando ausência de manifestação dentro dos prazos legais, informo que cabe ser mantida a extinção da patente e seus certificados, conforme o disposto no artigo 12, da resolução 113/2013.</p>
(11) PI 9606796-9 B1	<p>Código 24.10 - Manutenção da Extinção - Art. 78 inciso IV da LPI (45) 06/08/2002 (73) Henkel Teroson GMBH (DE) Em virtude da extinção publicada na RPI 2606 de 15-12-2020 e considerando ausência de manifestação dentro dos prazos legais, informo que cabe ser mantida a extinção da patente e seus certificados, conforme o disposto no artigo 12, da resolução 113/2013.</p>
(11) PI 9606834-5 B1	<p>Código 24.10 - Manutenção da Extinção - Art. 78 inciso IV da LPI (45) 06/08/2002 (73) Ericsson Inc. (US) Em virtude da extinção publicada na RPI 2606 de 15-12-2020 e considerando ausência de manifestação dentro dos prazos legais, informo que cabe ser mantida a extinção da patente e seus certificados, conforme o disposto no artigo 12, da resolução 113/2013.</p>
(11) PI 9606841-8 B1	<p>Código 24.10 - Manutenção da Extinção - Art. 78 inciso IV da LPI (45) 06/08/2002 (73) Nokia Mobile Phones Limited (FI) Em virtude da extinção publicada na RPI 2606 de 15-12-2020 e considerando ausência de manifestação dentro dos prazos legais, informo que cabe ser mantida a extinção da patente e seus certificados, conforme o disposto no artigo 12, da resolução 113/2013.</p>
(11) PI 9606842-6 B1	<p>Código 24.10 - Manutenção da Extinção - Art. 78 inciso IV da LPI (45) 28/05/2002 (73) Jetfan Australia Pty. Ltd. (AU)</p>

Em virtude da extinção publicada na RPI 2606 de 15-12-2020 e considerando ausência de manifestação dentro dos prazos legais, informo que cabe ser mantida a extinção da patente e seus certificados, conforme o disposto no artigo 12, da resolução 113/2013.

(11) PI 9606843-4 B1

Código 24.10 - Manutenção da Extinção - Art. 78 inciso IV da LPI

(45) 03/09/2002

(73) Fieldbus International AS. (NO)

Em virtude da extinção publicada na RPI 2606 de 15-12-2020 e considerando ausência de manifestação dentro dos prazos legais, informo que cabe ser mantida a extinção da patente e seus certificados, conforme o disposto no artigo 12, da resolução 113/2013.

(11) PI 9606849-3 B1

Código 24.10 - Manutenção da Extinção - Art. 78 inciso IV da LPI

(45) 30/04/2002

(73) Raychem Corporation (US)

Em virtude da extinção publicada na RPI 2606 de 15-12-2020 e considerando ausência de manifestação dentro dos prazos legais, informo que cabe ser mantida a extinção da patente e seus certificados, conforme o disposto no artigo 12, da resolução 113/2013.

(11) PI 9606857-4 B1

Código 24.10 - Manutenção da Extinção - Art. 78 inciso IV da LPI

(45) 20/08/2002

(73) Electronic Key Systems S.A.R.L. (LU)

Em virtude da extinção publicada na RPI 2606 de 15-12-2020 e considerando ausência de manifestação dentro dos prazos legais, informo que cabe ser mantida a extinção da patente e seus certificados, conforme o disposto no artigo 12, da resolução 113/2013.

(11) PI 9606860-4 B1

Código 24.10 - Manutenção da Extinção - Art. 78 inciso IV da LPI

(45) 16/04/2002

(73) Telefonaktiebolaget L.M. Ericsson (SE)

Em virtude da extinção publicada na RPI 2606 de 15-12-2020 e considerando ausência de manifestação dentro dos prazos legais, informo que cabe ser mantida a extinção da patente e seus certificados, conforme o disposto no artigo 12, da resolução 113/2013.

(11) PI 9606871-0 B1

Código 24.10 - Manutenção da Extinção - Art. 78 inciso IV da LPI

(45) 14/05/2002

(73) Portola Packaging, Inc. (US)

Em virtude da extinção publicada na RPI 2606 de 15-12-2020 e considerando ausência de manifestação dentro dos prazos legais, informo que cabe ser mantida a extinção da patente e seus certificados, conforme o disposto no

artigo 12, da resolução 113/2013.

(11) PI 9606875-2 B1

Código 24.10 - Manutenção da Extinção - Art. 78 inciso IV da LPI

(45) 06/08/2002

(73) Telemac Corporation (US)

Em virtude da extinção publicada na RPI 2606 de 15-12-2020 e considerando ausência de manifestação dentro dos prazos legais, informo que cabe ser mantida a extinção da patente e seus certificados, conforme o disposto no artigo 12, da resolução 113/2013.

(11) PI 9606876-0 B1

Código 24.10 - Manutenção da Extinção - Art. 78 inciso IV da LPI

(45) 14/05/2002

(73) McNeil-PPC, Inc. (US)

Em virtude da extinção publicada na RPI 2606 de 15-12-2020 e considerando ausência de manifestação dentro dos prazos legais, informo que cabe ser mantida a extinção da patente e seus certificados, conforme o disposto no artigo 12, da resolução 113/2013.

(11) PI 9606883-3 B1

Código 24.10 - Manutenção da Extinção - Art. 78 inciso IV da LPI

(45) 06/08/2002

(73) Robert Bosch GMBH (DE)

Em virtude da extinção publicada na RPI 2606 de 15-12-2020 e considerando ausência de manifestação dentro dos prazos legais, informo que cabe ser mantida a extinção da patente e seus certificados, conforme o disposto no artigo 12, da resolução 113/2013.

(11) PI 9606886-8 B1

Código 24.10 - Manutenção da Extinção - Art. 78 inciso IV da LPI

(45) 27/11/2001

(73) Autotronics Engineering International Limited (VG)

Em virtude da extinção publicada na RPI 2606 de 15-12-2020 e considerando ausência de manifestação dentro dos prazos legais, informo que cabe ser mantida a extinção da patente e seus certificados, conforme o disposto no artigo 12, da resolução 113/2013.

(11) PI 9606892-2 B1

Código 24.10 - Manutenção da Extinção - Art. 78 inciso IV da LPI

(45) 16/04/2002

(73) I.M.S. Technologies A.S., Companhia Tcheca (CZ)

Em virtude da extinção publicada na RPI 2606 de 15-12-2020 e considerando ausência de manifestação dentro dos prazos legais, informo que cabe ser mantida a extinção da patente e seus certificados, conforme o disposto no artigo 12, da resolução 113/2013.

(11) PI 9606908-2 B1

Código 24.10 - Manutenção da Extinção - Art. 78 inciso IV da LPI

(45) 21/08/2001

(73) The Procter & Gamble Company (US)

Em virtude da extinção publicada na RPI 2606 de 15-12-2020 e considerando ausência de manifestação dentro dos prazos legais, informo que cabe ser mantida a extinção da patente e seus certificados, conforme o disposto no artigo 12, da resolução 113/2013.

(11) PI 9606915-5 B1

Código 24.10 - Manutenção da Extinção - Art. 78 inciso IV da LPI

(45) 03/09/2002

(73) Borealis A/S (DK)

Em virtude da extinção publicada na RPI 2606 de 15-12-2020 e considerando ausência de manifestação dentro dos prazos legais, informo que cabe ser mantida a extinção da patente e seus certificados, conforme o disposto no artigo 12, da resolução 113/2013.

(11) PI 9606917-1 B1

Código 24.10 - Manutenção da Extinção - Art. 78 inciso IV da LPI

(45) 06/08/2002

(73) Lowell Engineering Corporation (US)

Em virtude da extinção publicada na RPI 2606 de 15-12-2020 e considerando ausência de manifestação dentro dos prazos legais, informo que cabe ser mantida a extinção da patente e seus certificados, conforme o disposto no artigo 12, da resolução 113/2013.

(11) PI 9606938-4 B1

Código 24.10 - Manutenção da Extinção - Art. 78 inciso IV da LPI

(45) 06/08/2002

(73) Notetry Limited (GB)

Em virtude da extinção publicada na RPI 2606 de 15-12-2020 e considerando ausência de manifestação dentro dos prazos legais, informo que cabe ser mantida a extinção da patente e seus certificados, conforme o disposto no artigo 12, da resolução 113/2013.

(11) PI 9606952-0 B1

Código 24.10 - Manutenção da Extinção - Art. 78 inciso IV da LPI

(45) 21/08/2001

(73) Brose Fahrzeugteile GmbH & Co KG (DE)

Em virtude da extinção publicada na RPI 2606 de 15-12-2020 e considerando ausência de manifestação dentro dos prazos legais, informo que cabe ser mantida a extinção da patente e seus certificados, conforme o disposto no artigo 12, da resolução 113/2013.

(11) PI 9606983-0 B1

Código 24.10 - Manutenção da Extinção - Art. 78 inciso IV da LPI

(45) 17/09/2002

(73) Vantico AG (CH)

Em virtude da extinção publicada na RPI 2606 de 15-12-2020 e considerando

ausência de manifestação dentro dos prazos legais, informo que cabe ser mantida a extinção da patente e seus certificados, conforme o disposto no artigo 12, da resolução 113/2013.

(11) PI 9607024-2 B1

Código 24.10 - Manutenção da Extinção - Art. 78 inciso IV da LPI

(45) 16/04/2002

(73) Moore Business Forms, Inc. (US)

Em virtude da extinção publicada na RPI 2606 de 15-12-2020 e considerando ausência de manifestação dentro dos prazos legais, informo que cabe ser mantida a extinção da patente e seus certificados, conforme o disposto no artigo 12, da resolução 113/2013.

(11) PI 9607045-5 B1

Código 24.10 - Manutenção da Extinção - Art. 78 inciso IV da LPI

(45) 02/10/2001

(73) N.V. Bekaert S.A. (BE)

Em virtude da extinção publicada na RPI 2606 de 15-12-2020 e considerando ausência de manifestação dentro dos prazos legais, informo que cabe ser mantida a extinção da patente e seus certificados, conforme o disposto no artigo 12, da resolução 113/2013.

(11) PI 9607050-1 B1

Código 24.10 - Manutenção da Extinção - Art. 78 inciso IV da LPI

(45) 14/05/2002

(73) Robert Bosch GmbH (DE)

Em virtude da extinção publicada na RPI 2606 de 15-12-2020 e considerando ausência de manifestação dentro dos prazos legais, informo que cabe ser mantida a extinção da patente e seus certificados, conforme o disposto no artigo 12, da resolução 113/2013.

(11) PI 9607065-0 B1

Código 24.10 - Manutenção da Extinção - Art. 78 inciso IV da LPI

(45) 27/11/2001

(73) Fico Cables S.A (ES)

Em virtude da extinção publicada na RPI 2606 de 15-12-2020 e considerando ausência de manifestação dentro dos prazos legais, informo que cabe ser mantida a extinção da patente e seus certificados, conforme o disposto no artigo 12, da resolução 113/2013.

(11) PI 9607072-2 B1

Código 24.10 - Manutenção da Extinção - Art. 78 inciso IV da LPI

(45) 11/06/2002

(73) Robert E. Steiner (US)

Em virtude da extinção publicada na RPI 2606 de 15-12-2020 e considerando ausência de manifestação dentro dos prazos legais, informo que cabe ser mantida a extinção da patente e seus certificados, conforme o disposto no artigo 12, da resolução 113/2013.

(11) PI 9607076-5 B1	<p>Código 24.10 - Manutenção da Extinção - Art. 78 inciso IV da LPI (45) 11/06/2002 (73) Ericsson Inc. (US)</p> <p>Em virtude da extinção publicada na RPI 2606 de 15-12-2020 e considerando ausência de manifestação dentro dos prazos legais, informo que cabe ser mantida a extinção da patente e seus certificados, conforme o disposto no artigo 12, da resolução 113/2013.</p>
(11) PI 9607078-1 B1	<p>Código 24.10 - Manutenção da Extinção - Art. 78 inciso IV da LPI (45) 12/11/2002 (73) Antonio Casagrande (IT)</p> <p>Em virtude da extinção publicada na RPI 2606 de 15-12-2020 e considerando ausência de manifestação dentro dos prazos legais, informo que cabe ser mantida a extinção da patente e seus certificados, conforme o disposto no artigo 12, da resolução 113/2013.</p>
(11) PI 9607086-2 B1	<p>Código 24.10 - Manutenção da Extinção - Art. 78 inciso IV da LPI (45) 06/08/2002 (73) The Gillette Company (US)</p> <p>Em virtude da extinção publicada na RPI 2606 de 15-12-2020 e considerando ausência de manifestação dentro dos prazos legais, informo que cabe ser mantida a extinção da patente e seus certificados, conforme o disposto no artigo 12, da resolução 113/2013.</p>
(11) PI 9607099-4 B1	<p>Código 24.10 - Manutenção da Extinção - Art. 78 inciso IV da LPI (45) 16/10/2001 (73) Emmanuil Dermitzakis (GR)</p> <p>Em virtude da extinção publicada na RPI 2606 de 15-12-2020 e considerando ausência de manifestação dentro dos prazos legais, informo que cabe ser mantida a extinção da patente e seus certificados, conforme o disposto no artigo 12, da resolução 113/2013.</p>
(11) PI 9607123-0 B1	<p>Código 24.10 - Manutenção da Extinção - Art. 78 inciso IV da LPI (45) 16/10/2001 (73) Garreth Baugher (US) ; Roger Baugher (US)</p> <p>Em virtude da extinção publicada na RPI 2606 de 15-12-2020 e considerando ausência de manifestação dentro dos prazos legais, informo que cabe ser mantida a extinção da patente e seus certificados, conforme o disposto no artigo 12, da resolução 113/2013.</p>
(11) PI 9607129-0 B1	<p>Código 24.10 - Manutenção da Extinção - Art. 78 inciso IV da LPI (45) 24/07/2001</p>

(73) Brose Fahrzeugteile GMBH & CO KG (DE)

Em virtude da extinção publicada na RPI 2606 de 15-12-2020 e considerando ausência de manifestação dentro dos prazos legais, informo que cabe ser mantida a extinção da patente e seus certificados, conforme o disposto no artigo 12, da resolução 113/2013.

(11) PI 9607148-6 B1

Código 24.10 - Manutenção da Extinção - Art. 78 inciso IV da LPI

(45) 19/03/2002

(73) Rockwell International Corporation (US)

Em virtude da extinção publicada na RPI 2606 de 15-12-2020 e considerando ausência de manifestação dentro dos prazos legais, informo que cabe ser mantida a extinção da patente e seus certificados, conforme o disposto no artigo 12, da resolução 113/2013.

(11) PI 9607154-0 B1

Código 24.10 - Manutenção da Extinção - Art. 78 inciso IV da LPI

(45) 19/02/2002

(73) Sunkist Growers Inc. (US)

Em virtude da extinção publicada na RPI 2606 de 15-12-2020 e considerando ausência de manifestação dentro dos prazos legais, informo que cabe ser mantida a extinção da patente e seus certificados, conforme o disposto no artigo 12, da resolução 113/2013.

(11) PI 9607156-7 B1

Código 24.10 - Manutenção da Extinção - Art. 78 inciso IV da LPI

(45) 12/11/2002

(73) Robert Bosch GMBH (DE)

Em virtude da extinção publicada na RPI 2606 de 15-12-2020 e considerando ausência de manifestação dentro dos prazos legais, informo que cabe ser mantida a extinção da patente e seus certificados, conforme o disposto no artigo 12, da resolução 113/2013.

(11) PI 9607162-1 B1

Código 24.10 - Manutenção da Extinção - Art. 78 inciso IV da LPI

(45) 30/04/2002

(73) Nobel Plastiques (FR)

Em virtude da extinção publicada na RPI 2606 de 15-12-2020 e considerando ausência de manifestação dentro dos prazos legais, informo que cabe ser mantida a extinção da patente e seus certificados, conforme o disposto no artigo 12, da resolução 113/2013.

(11) PI 9607166-4 B1

Código 24.10 - Manutenção da Extinção - Art. 78 inciso IV da LPI

(45) 16/04/2002

(73) ADC Telecommunications, Inc. (US)

Em virtude da extinção publicada na RPI 2606 de 15-12-2020 e considerando ausência de manifestação dentro dos prazos legais, informo que cabe ser

mantida a extinção da patente e seus certificados, conforme o disposto no artigo 12, da resolução 113/2013.

(11) PI 9607173-7 B1

Código 24.10 - Manutenção da Extinção - Art. 78 inciso IV da LPI

(45) 15/05/2001

(73) MeadWestvaco Packaging Systems, LLC (US)

Em virtude da extinção publicada na RPI 2606 de 15-12-2020 e considerando ausência de manifestação dentro dos prazos legais, informo que cabe ser mantida a extinção da patente e seus certificados, conforme o disposto no artigo 12, da resolução 113/2013.

(11) PI 9607174-5 B1

Código 24.10 - Manutenção da Extinção - Art. 78 inciso IV da LPI

(45) 30/10/2001

(73) Musco Corporation (US)

Em virtude da extinção publicada na RPI 2606 de 15-12-2020 e considerando ausência de manifestação dentro dos prazos legais, informo que cabe ser mantida a extinção da patente e seus certificados, conforme o disposto no artigo 12, da resolução 113/2013.

(11) PI 9607199-0 B1

Código 24.10 - Manutenção da Extinção - Art. 78 inciso IV da LPI

(45) 21/08/2001

(73) Cabot Corporation (US)

Em virtude da extinção publicada na RPI 2606 de 15-12-2020 e considerando ausência de manifestação dentro dos prazos legais, informo que cabe ser mantida a extinção da patente e seus certificados, conforme o disposto no artigo 12, da resolução 113/2013.

(11) PI 9607209-1 B1

Código 24.10 - Manutenção da Extinção - Art. 78 inciso IV da LPI

(45) 08/01/2002

(73) Rohm CO. LTD. (JP)

Em virtude da extinção publicada na RPI 2606 de 15-12-2020 e considerando ausência de manifestação dentro dos prazos legais, informo que cabe ser mantida a extinção da patente e seus certificados, conforme o disposto no artigo 12, da resolução 113/2013.

(11) PI 9607219-9 B1

Código 24.10 - Manutenção da Extinção - Art. 78 inciso IV da LPI

(45) 02/04/2002

(73) Weston Medical Limited (GB)

Em virtude da extinção publicada na RPI 2606 de 15-12-2020 e considerando ausência de manifestação dentro dos prazos legais, informo que cabe ser mantida a extinção da patente e seus certificados, conforme o disposto no artigo 12, da resolução 113/2013.

(11) PI 9607221-0 B1 Código 24.10 - Manutenção da Extinção - Art. 78 inciso IV da LPI
 (45) 07/08/2001
 (73) Norbait DA (NO)
 Em virtude da extinção publicada na RPI 2606 de 15-12-2020 e considerando ausência de manifestação dentro dos prazos legais, informo que cabe ser mantida a extinção da patente e seus certificados, conforme o disposto no artigo 12, da resolução 113/2013.

(11) PI 9607223-7 B1 Código 24.10 - Manutenção da Extinção - Art. 78 inciso IV da LPI
 (45) 20/08/2002
 (73) Telefonaktiebolaget L M Ericsson (SE)
 Em virtude da extinção publicada na RPI 2606 de 15-12-2020 e considerando ausência de manifestação dentro dos prazos legais, informo que cabe ser mantida a extinção da patente e seus certificados, conforme o disposto no artigo 12, da resolução 113/2013.

(11) PI 9607252-0 B1 Código 24.10 - Manutenção da Extinção - Art. 78 inciso IV da LPI
 (45) 07/08/2001
 (73) Paschal-Werk G. Maier GmbH (DE)
 Em virtude da extinção publicada na RPI 2606 de 15-12-2020 e considerando ausência de manifestação dentro dos prazos legais, informo que cabe ser mantida a extinção da patente e seus certificados, conforme o disposto no artigo 12, da resolução 113/2013.

(11) PI 9607292-0 B1 Código 24.10 - Manutenção da Extinção - Art. 78 inciso IV da LPI
 (45) 20/08/2002
 (73) Stefan Herrenschmidt (CH)
 Em virtude da extinção publicada na RPI 2606 de 15-12-2020 e considerando ausência de manifestação dentro dos prazos legais, informo que cabe ser mantida a extinção da patente e seus certificados, conforme o disposto no artigo 12, da resolução 113/2013.

(11) PI 9607293-8 B1 Código 24.10 - Manutenção da Extinção - Art. 78 inciso IV da LPI
 (45) 12/11/2002
 (73) Moore Business Forms, Inc. (US)
 Em virtude da extinção publicada na RPI 2606 de 15-12-2020 e considerando ausência de manifestação dentro dos prazos legais, informo que cabe ser mantida a extinção da patente e seus certificados, conforme o disposto no artigo 12, da resolução 113/2013.

(11) PI 9607298-9 B1 Código 24.10 - Manutenção da Extinção - Art. 78 inciso IV da LPI
 (45) 30/04/2002
 (73) Robert Bosch GmbH (DE)

Em virtude da extinção publicada na RPI 2606 de 15-12-2020 e considerando ausência de manifestação dentro dos prazos legais, informo que cabe ser mantida a extinção da patente e seus certificados, conforme o disposto no artigo 12, da resolução 113/2013.

(11) PI 9607304-7 B1

Código 24.10 - Manutenção da Extinção - Art. 78 inciso IV da LPI

(45) 18/09/2001

(73) Robert Bosch GmbH (DE)

Em virtude da extinção publicada na RPI 2606 de 15-12-2020 e considerando ausência de manifestação dentro dos prazos legais, informo que cabe ser mantida a extinção da patente e seus certificados, conforme o disposto no artigo 12, da resolução 113/2013.

(11) PI 9607324-1 B1

Código 24.10 - Manutenção da Extinção - Art. 78 inciso IV da LPI

(45) 06/08/2002

(73) Hughes Electronics Corporation (US)

Em virtude da extinção publicada na RPI 2606 de 15-12-2020 e considerando ausência de manifestação dentro dos prazos legais, informo que cabe ser mantida a extinção da patente e seus certificados, conforme o disposto no artigo 12, da resolução 113/2013.

(11) PI 9607352-7 B1

Código 24.10 - Manutenção da Extinção - Art. 78 inciso IV da LPI

(45) 14/05/2002

(73) Danisco A/S (DK)

Em virtude da extinção publicada na RPI 2606 de 15-12-2020 e considerando ausência de manifestação dentro dos prazos legais, informo que cabe ser mantida a extinção da patente e seus certificados, conforme o disposto no artigo 12, da resolução 113/2013.

(11) PI 9607353-5 B1

Código 24.10 - Manutenção da Extinção - Art. 78 inciso IV da LPI

(45) 21/08/2001

(73) Pritt Produktionsgesellschaft MBH (DE)

Em virtude da extinção publicada na RPI 2606 de 15-12-2020 e considerando ausência de manifestação dentro dos prazos legais, informo que cabe ser mantida a extinção da patente e seus certificados, conforme o disposto no artigo 12, da resolução 113/2013.

(11) PI 9607375-6 B1

Código 24.10 - Manutenção da Extinção - Art. 78 inciso IV da LPI

(45) 06/08/2002

(73) Kimberly-Clark Worldwide, Inc. (US)

Em virtude da extinção publicada na RPI 2606 de 15-12-2020 e considerando ausência de manifestação dentro dos prazos legais, informo que cabe ser mantida a extinção da patente e seus certificados, conforme o disposto no

artigo 12, da resolução 113/2013.

(11) PI 9607378-0 B1

Código 24.10 - Manutenção da Extinção - Art. 78 inciso IV da LPI

(45) 21/08/2001

(73) Robert Bosch GmbH (DE)

Em virtude da extinção publicada na RPI 2606 de 15-12-2020 e considerando ausência de manifestação dentro dos prazos legais, informo que cabe ser mantida a extinção da patente e seus certificados, conforme o disposto no artigo 12, da resolução 113/2013.

(11) PI 9607384-5 B1

Código 24.10 - Manutenção da Extinção - Art. 78 inciso IV da LPI

(45) 22/01/2002

(73) Otis Elevator Company (US)

Em virtude da extinção publicada na RPI 2606 de 15-12-2020 e considerando ausência de manifestação dentro dos prazos legais, informo que cabe ser mantida a extinção da patente e seus certificados, conforme o disposto no artigo 12, da resolução 113/2013.

(11) PI 9607409-4 B1

Código 24.10 - Manutenção da Extinção - Art. 78 inciso IV da LPI

(45) 03/09/2002

(73) Portals Limited (GB)

Em virtude da extinção publicada na RPI 2606 de 15-12-2020 e considerando ausência de manifestação dentro dos prazos legais, informo que cabe ser mantida a extinção da patente e seus certificados, conforme o disposto no artigo 12, da resolução 113/2013.

(11) PI 9607418-3 B1

Código 24.10 - Manutenção da Extinção - Art. 78 inciso IV da LPI

(45) 06/08/2002

(73) Kerox-Multipolár Termelő És Kereskedelmi KFT. (HU)

Em virtude da extinção publicada na RPI 2606 de 15-12-2020 e considerando ausência de manifestação dentro dos prazos legais, informo que cabe ser mantida a extinção da patente e seus certificados, conforme o disposto no artigo 12, da resolução 113/2013.

(11) PI 9607420-5 B1

Código 24.10 - Manutenção da Extinção - Art. 78 inciso IV da LPI

(45) 14/05/2002

(73) Basf Aktiengesellschaft (DE)

Em virtude da extinção publicada na RPI 2606 de 15-12-2020 e considerando ausência de manifestação dentro dos prazos legais, informo que cabe ser mantida a extinção da patente e seus certificados, conforme o disposto no artigo 12, da resolução 113/2013.

(11) PI 9607435-3 B1

Código 24.10 - Manutenção da Extinção - Art. 78 inciso IV da LPI

(45) 19/02/2002

(73) Corrugated Gear & Services Inc. (US)

Em virtude da extinção publicada na RPI 2606 de 15-12-2020 e considerando ausência de manifestação dentro dos prazos legais, informo que cabe ser mantida a extinção da patente e seus certificados, conforme o disposto no artigo 12, da resolução 113/2013.

(11) PI 9607439-6 B1

Código 24.10 - Manutenção da Extinção - Art. 78 inciso IV da LPI

(45) 21/08/2001

(73) Smithkline Beecham Consumer Healthcare GMBH (DE)

Em virtude da extinção publicada na RPI 2606 de 15-12-2020 e considerando ausência de manifestação dentro dos prazos legais, informo que cabe ser mantida a extinção da patente e seus certificados, conforme o disposto no artigo 12, da resolução 113/2013.

(11) PI 9607442-6 B1

Código 24.10 - Manutenção da Extinção - Art. 78 inciso IV da LPI

(45) 19/02/2002

(73) Brose Fahrzeugteile Gmbh & Co Kg. (DE)

Em virtude da extinção publicada na RPI 2606 de 15-12-2020 e considerando ausência de manifestação dentro dos prazos legais, informo que cabe ser mantida a extinção da patente e seus certificados, conforme o disposto no artigo 12, da resolução 113/2013.

(11) PI 9607471-0 B1

Código 24.10 - Manutenção da Extinção - Art. 78 inciso IV da LPI

(45) 12/11/2002

(73) Ericsson Inc. (US)

Em virtude da extinção publicada na RPI 2606 de 15-12-2020 e considerando ausência de manifestação dentro dos prazos legais, informo que cabe ser mantida a extinção da patente e seus certificados, conforme o disposto no artigo 12, da resolução 113/2013.

(11) PI 9607473-6 B1

Código 24.10 - Manutenção da Extinção - Art. 78 inciso IV da LPI

(45) 20/08/2002

(73) Ricor Racing & Development, L.P. (US)

Em virtude da extinção publicada na RPI 2606 de 15-12-2020 e considerando ausência de manifestação dentro dos prazos legais, informo que cabe ser mantida a extinção da patente e seus certificados, conforme o disposto no artigo 12, da resolução 113/2013.

(11) PI 9607486-8 B1

Código 24.10 - Manutenção da Extinção - Art. 78 inciso IV da LPI

(45) 20/08/2002

(73) Rienk Smeding (NL)

Em virtude da extinção publicada na RPI 2606 de 15-12-2020 e considerando

ausência de manifestação dentro dos prazos legais, informo que cabe ser mantida a extinção da patente e seus certificados, conforme o disposto no artigo 12, da resolução 113/2013.

(11) PI 9607494-9 B1

Código 24.10 - Manutenção da Extinção - Art. 78 inciso IV da LPI

(45) 12/11/2002

(73) The Quaker Oats Company (US)

Em virtude da extinção publicada na RPI 2606 de 15-12-2020 e considerando ausência de manifestação dentro dos prazos legais, informo que cabe ser mantida a extinção da patente e seus certificados, conforme o disposto no artigo 12, da resolução 113/2013.

(11) PI 9607498-1 B1

Código 24.10 - Manutenção da Extinção - Art. 78 inciso IV da LPI

(45) 18/09/2001

(73) Jetfan Australia PTY. LTD. (AU)

Em virtude da extinção publicada na RPI 2606 de 15-12-2020 e considerando ausência de manifestação dentro dos prazos legais, informo que cabe ser mantida a extinção da patente e seus certificados, conforme o disposto no artigo 12, da resolução 113/2013.

(11) PI 9607499-0 B1

Código 24.10 - Manutenção da Extinção - Art. 78 inciso IV da LPI

(45) 19/03/2002

(73) Telefonaktiebolaget L.M. Ericsson (SE)

Em virtude da extinção publicada na RPI 2606 de 15-12-2020 e considerando ausência de manifestação dentro dos prazos legais, informo que cabe ser mantida a extinção da patente e seus certificados, conforme o disposto no artigo 12, da resolução 113/2013.

(11) PI 9607502-3 B1

Código 24.10 - Manutenção da Extinção - Art. 78 inciso IV da LPI

(45) 16/04/2002

(73) Petri Aktiengesellschaft (DE)

Em virtude da extinção publicada na RPI 2606 de 15-12-2020 e considerando ausência de manifestação dentro dos prazos legais, informo que cabe ser mantida a extinção da patente e seus certificados, conforme o disposto no artigo 12, da resolução 113/2013.

(11) PI 9607508-2 B1

Código 24.10 - Manutenção da Extinção - Art. 78 inciso IV da LPI

(45) 06/08/2002

(73) Telefonaktiebolaget L M Ericsson (SE)

Em virtude da extinção publicada na RPI 2606 de 15-12-2020 e considerando ausência de manifestação dentro dos prazos legais, informo que cabe ser mantida a extinção da patente e seus certificados, conforme o disposto no artigo 12, da resolução 113/2013.

(11) PI 9607513-9 B1	<p>Código 24.10 - Manutenção da Extinção - Art. 78 inciso IV da LPI (45) 19/02/2002 (73) Sidel (FR)</p> <p>Em virtude da extinção publicada na RPI 2606 de 15-12-2020 e considerando ausência de manifestação dentro dos prazos legais, informo que cabe ser mantida a extinção da patente e seus certificados, conforme o disposto no artigo 12, da resolução 113/2013.</p>
(11) PI 9607520-1 B1	<p>Código 24.10 - Manutenção da Extinção - Art. 78 inciso IV da LPI (45) 20/08/2002 (73) Great Lakes Chemical Corporation (US)</p> <p>Em virtude da extinção publicada na RPI 2606 de 15-12-2020 e considerando ausência de manifestação dentro dos prazos legais, informo que cabe ser mantida a extinção da patente e seus certificados, conforme o disposto no artigo 12, da resolução 113/2013.</p>
(11) PI 9607524-4 B1	<p>Código 24.10 - Manutenção da Extinção - Art. 78 inciso IV da LPI (45) 20/08/2002 (73) Telefonaktiebolaget L M Ericsson (SE)</p> <p>Em virtude da extinção publicada na RPI 2606 de 15-12-2020 e considerando ausência de manifestação dentro dos prazos legais, informo que cabe ser mantida a extinção da patente e seus certificados, conforme o disposto no artigo 12, da resolução 113/2013.</p>
(11) PI 9607533-3 B1	<p>Código 24.10 - Manutenção da Extinção - Art. 78 inciso IV da LPI (45) 16/04/2002 (73) Coronet-Werke GmbH (DE)</p> <p>Em virtude da extinção publicada na RPI 2606 de 15-12-2020 e considerando ausência de manifestação dentro dos prazos legais, informo que cabe ser mantida a extinção da patente e seus certificados, conforme o disposto no artigo 12, da resolução 113/2013.</p>
(11) PI 9607566-0 B1	<p>Código 24.10 - Manutenção da Extinção - Art. 78 inciso IV da LPI (45) 03/09/2002 (73) Carrier Corporation (US)</p> <p>Em virtude da extinção publicada na RPI 2606 de 15-12-2020 e considerando ausência de manifestação dentro dos prazos legais, informo que cabe ser mantida a extinção da patente e seus certificados, conforme o disposto no artigo 12, da resolução 113/2013.</p>
(11) PI 9607576-7 B1	<p>Código 24.10 - Manutenção da Extinção - Art. 78 inciso IV da LPI (45) 20/08/2002</p>

(73) Roland Butcher (AU)

Em virtude da extinção publicada na RPI 2606 de 15-12-2020 e considerando ausência de manifestação dentro dos prazos legais, informo que cabe ser mantida a extinção da patente e seus certificados, conforme o disposto no artigo 12, da resolução 113/2013.

(11) PI 9607605-4 B1

Código 24.10 - Manutenção da Extinção - Art. 78 inciso IV da LPI

(45) 03/09/2002

(73) Motorola, Inc. (US)

Em virtude da extinção publicada na RPI 2606 de 15-12-2020 e considerando ausência de manifestação dentro dos prazos legais, informo que cabe ser mantida a extinção da patente e seus certificados, conforme o disposto no artigo 12, da resolução 113/2013.

(11) PI 9607607-0 B1

Código 24.10 - Manutenção da Extinção - Art. 78 inciso IV da LPI

(45) 20/08/2002

(73) Lightlab AB (SE)

Em virtude da extinção publicada na RPI 2606 de 15-12-2020 e considerando ausência de manifestação dentro dos prazos legais, informo que cabe ser mantida a extinção da patente e seus certificados, conforme o disposto no artigo 12, da resolução 113/2013.

(11) PI 9607608-9 B1

Código 24.10 - Manutenção da Extinção - Art. 78 inciso IV da LPI

(45) 20/08/2002

(73) Curt Lindhe (SE) ; Lennart Castwall (SE)

Em virtude da extinção publicada na RPI 2606 de 15-12-2020 e considerando ausência de manifestação dentro dos prazos legais, informo que cabe ser mantida a extinção da patente e seus certificados, conforme o disposto no artigo 12, da resolução 113/2013.

(11) PI 9607611-9 B1

Código 24.10 - Manutenção da Extinção - Art. 78 inciso IV da LPI

(45) 19/02/2002

(73) Poly-Clip System Corp. (US)

Em virtude da extinção publicada na RPI 2606 de 15-12-2020 e considerando ausência de manifestação dentro dos prazos legais, informo que cabe ser mantida a extinção da patente e seus certificados, conforme o disposto no artigo 12, da resolução 113/2013.

(11) PI 9607618-6 B1

Código 24.10 - Manutenção da Extinção - Art. 78 inciso IV da LPI

(45) 20/08/2002

(73) Mcneil - PPC, Inc. (US)

Em virtude da extinção publicada na RPI 2606 de 15-12-2020 e considerando ausência de manifestação dentro dos prazos legais, informo que cabe ser

mantida a extinção da patente e seus certificados, conforme o disposto no artigo 12, da resolução 113/2013.

(11) PI 9607619-4 B1

Código 24.10 - Manutenção da Extinção - Art. 78 inciso IV da LPI
(45) 02/04/2002
(73) Steelcase Inc. (US)

Em virtude da extinção publicada na RPI 2606 de 15-12-2020 e considerando ausência de manifestação dentro dos prazos legais, informo que cabe ser mantida a extinção da patente e seus certificados, conforme o disposto no artigo 12, da resolução 113/2013.

(11) PI 9607635-6 B1

Código 24.10 - Manutenção da Extinção - Art. 78 inciso IV da LPI
(45) 17/09/2002
(73) Unilever N.V. (NL)

Em virtude da extinção publicada na RPI 2606 de 15-12-2020 e considerando ausência de manifestação dentro dos prazos legais, informo que cabe ser mantida a extinção da patente e seus certificados, conforme o disposto no artigo 12, da resolução 113/2013.

(11) PI 9607649-6 B1

Código 24.10 - Manutenção da Extinção - Art. 78 inciso IV da LPI
(45) 03/09/2002
(73) Basf Aktiengesellschaft (DE)

Em virtude da extinção publicada na RPI 2606 de 15-12-2020 e considerando ausência de manifestação dentro dos prazos legais, informo que cabe ser mantida a extinção da patente e seus certificados, conforme o disposto no artigo 12, da resolução 113/2013.

(11) PI 9607657-7 B1

Código 24.10 - Manutenção da Extinção - Art. 78 inciso IV da LPI
(45) 02/04/2002
(73) Shell Internationale Research Maatschappij B.V. (NL)

Em virtude da extinção publicada na RPI 2606 de 15-12-2020 e considerando ausência de manifestação dentro dos prazos legais, informo que cabe ser mantida a extinção da patente e seus certificados, conforme o disposto no artigo 12, da resolução 113/2013.

(11) PI 9607658-5 B1

Código 24.10 - Manutenção da Extinção - Art. 78 inciso IV da LPI
(45) 24/07/2001
(73) Guy Negre (FR)

Em virtude da extinção publicada na RPI 2606 de 15-12-2020 e considerando ausência de manifestação dentro dos prazos legais, informo que cabe ser mantida a extinção da patente e seus certificados, conforme o disposto no artigo 12, da resolução 113/2013.

(11) PI 9607665-8 B1	Código 24.10 - Manutenção da Extinção - Art. 78 inciso IV da LPI (45) 17/09/2002 (73) Shell Internationale Research Maatschappij B.V. (NL) Em virtude da extinção publicada na RPI 2606 de 15-12-2020 e considerando ausência de manifestação dentro dos prazos legais, informo que cabe ser mantida a extinção da patente e seus certificados, conforme o disposto no artigo 12, da resolução 113/2013.
(11) PI 9607675-5 B1	Código 24.10 - Manutenção da Extinção - Art. 78 inciso IV da LPI (45) 21/08/2001 (73) Komet Praezisionswerkzeuge Robert Breuning GmbH (DE) Em virtude da extinção publicada na RPI 2606 de 15-12-2020 e considerando ausência de manifestação dentro dos prazos legais, informo que cabe ser mantida a extinção da patente e seus certificados, conforme o disposto no artigo 12, da resolução 113/2013.
(11) PI 9607683-6 B1	Código 24.10 - Manutenção da Extinção - Art. 78 inciso IV da LPI (45) 12/11/2002 (73) Pretoria Portland Cement Company Limited (ZA) ; John Edward Gomersall (ZA) Em virtude da extinção publicada na RPI 2606 de 15-12-2020 e considerando ausência de manifestação dentro dos prazos legais, informo que cabe ser mantida a extinção da patente e seus certificados, conforme o disposto no artigo 12, da resolução 113/2013.
(11) PI 9607684-4 B1	Código 24.10 - Manutenção da Extinção - Art. 78 inciso IV da LPI (45) 16/10/2001 (73) Mazzini Ici S.P.A. (IT) Em virtude da extinção publicada na RPI 2606 de 15-12-2020 e considerando ausência de manifestação dentro dos prazos legais, informo que cabe ser mantida a extinção da patente e seus certificados, conforme o disposto no artigo 12, da resolução 113/2013.
(11) PI 9607701-8 B1	Código 24.10 - Manutenção da Extinção - Art. 78 inciso IV da LPI (45) 19/02/2002 (73) S.C. Johnson & Son, Inc. (US) Em virtude da extinção publicada na RPI 2606 de 15-12-2020 e considerando ausência de manifestação dentro dos prazos legais, informo que cabe ser mantida a extinção da patente e seus certificados, conforme o disposto no artigo 12, da resolução 113/2013.
(11) PI 9607702-6 B1	Código 24.10 - Manutenção da Extinção - Art. 78 inciso IV da LPI (45) 12/11/2002

(73) Robert Lee Thompson (US)

Em virtude da extinção publicada na RPI 2606 de 15-12-2020 e considerando ausência de manifestação dentro dos prazos legais, informo que cabe ser mantida a extinção da patente e seus certificados, conforme o disposto no artigo 12, da resolução 113/2013.

(11) PI 9607704-2 B1

Código 24.10 - Manutenção da Extinção - Art. 78 inciso IV da LPI

(45) 17/09/2002

(73) Riverwood International Corporation (US)

Em virtude da extinção publicada na RPI 2606 de 15-12-2020 e considerando ausência de manifestação dentro dos prazos legais, informo que cabe ser mantida a extinção da patente e seus certificados, conforme o disposto no artigo 12, da resolução 113/2013.

(11) PI 9607713-1 B1

Código 24.10 - Manutenção da Extinção - Art. 78 inciso IV da LPI

(45) 07/08/2001

(73) The Pillsbury Company (US)

Em virtude da extinção publicada na RPI 2606 de 15-12-2020 e considerando ausência de manifestação dentro dos prazos legais, informo que cabe ser mantida a extinção da patente e seus certificados, conforme o disposto no artigo 12, da resolução 113/2013.

(11) PI 9607727-1 B1

Código 24.10 - Manutenção da Extinção - Art. 78 inciso IV da LPI

(45) 03/09/2002

(73) Richmond Agency Limited (IE)

Em virtude da extinção publicada na RPI 2606 de 15-12-2020 e considerando ausência de manifestação dentro dos prazos legais, informo que cabe ser mantida a extinção da patente e seus certificados, conforme o disposto no artigo 12, da resolução 113/2013.

(11) PI 9607733-6 B1

Código 24.10 - Manutenção da Extinção - Art. 78 inciso IV da LPI

(45) 16/10/2001

(73) Valeo Systemes D'Essuyage (FR)

Em virtude da extinção publicada na RPI 2606 de 15-12-2020 e considerando ausência de manifestação dentro dos prazos legais, informo que cabe ser mantida a extinção da patente e seus certificados, conforme o disposto no artigo 12, da resolução 113/2013.

(11) PI 9607738-7 B1

Código 24.10 - Manutenção da Extinção - Art. 78 inciso IV da LPI

(45) 30/04/2002

(73) Rohm Co. Ltd. (JP)

Em virtude da extinção publicada na RPI 2606 de 15-12-2020 e considerando ausência de manifestação dentro dos prazos legais, informo que cabe ser

mantida a extinção da patente e seus certificados, conforme o disposto no artigo 12, da resolução 113/2013.

(11) PI 9607741-7 B1

Código 24.10 - Manutenção da Extinção - Art. 78 inciso IV da LPI

(45) 14/05/2002

(73) Koninklijke Philips Electronics N.V. (NL)

Em virtude da extinção publicada na RPI 2606 de 15-12-2020 e considerando ausência de manifestação dentro dos prazos legais, informo que cabe ser mantida a extinção da patente e seus certificados, conforme o disposto no artigo 12, da resolução 113/2013.

(11) PI 9607747-6 B1

Código 24.10 - Manutenção da Extinção - Art. 78 inciso IV da LPI

(45) 19/02/2002

(73) E.I. Du Pont De Nemours And Company (US)

Em virtude da extinção publicada na RPI 2606 de 15-12-2020 e considerando ausência de manifestação dentro dos prazos legais, informo que cabe ser mantida a extinção da patente e seus certificados, conforme o disposto no artigo 12, da resolução 113/2013.

(11) PI 9607755-7 B1

Código 24.10 - Manutenção da Extinção - Art. 78 inciso IV da LPI

(45) 17/09/2002

(73) Akzo Nobel N.V. (NL)

Em virtude da extinção publicada na RPI 2606 de 15-12-2020 e considerando ausência de manifestação dentro dos prazos legais, informo que cabe ser mantida a extinção da patente e seus certificados, conforme o disposto no artigo 12, da resolução 113/2013.

(11) PI 9607765-4 B1

Código 24.10 - Manutenção da Extinção - Art. 78 inciso IV da LPI

(45) 12/11/2002

(73) Wilfried Blocken (BE)

Em virtude da extinção publicada na RPI 2606 de 15-12-2020 e considerando ausência de manifestação dentro dos prazos legais, informo que cabe ser mantida a extinção da patente e seus certificados, conforme o disposto no artigo 12, da resolução 113/2013.

(11) PI 9607770-0 B1

Código 24.10 - Manutenção da Extinção - Art. 78 inciso IV da LPI

(45) 12/11/2002

(73) Bartley Machine & Manufacturing Company, Inc. (US)

Em virtude da extinção publicada na RPI 2606 de 15-12-2020 e considerando ausência de manifestação dentro dos prazos legais, informo que cabe ser mantida a extinção da patente e seus certificados, conforme o disposto no artigo 12, da resolução 113/2013.

(11) PI 9607789-1 B1	<p>Código 24.10 - Manutenção da Extinção - Art. 78 inciso IV da LPI (45) 30/04/2002 (73) Siemens VDO Automotive Corporation (US) Em virtude da extinção publicada na RPI 2606 de 15-12-2020 e considerando ausência de manifestação dentro dos prazos legais, informo que cabe ser mantida a extinção da patente e seus certificados, conforme o disposto no artigo 12, da resolução 113/2013.</p>
(11) PI 9607802-2 B1	<p>Código 24.10 - Manutenção da Extinção - Art. 78 inciso IV da LPI (45) 01/10/2002 (73) Motorola, Inc. (US) Em virtude da extinção publicada na RPI 2606 de 15-12-2020 e considerando ausência de manifestação dentro dos prazos legais, informo que cabe ser mantida a extinção da patente e seus certificados, conforme o disposto no artigo 12, da resolução 113/2013.</p>
(11) PI 9607825-1 B1	<p>Código 24.10 - Manutenção da Extinção - Art. 78 inciso IV da LPI (45) 20/08/2002 (73) Robco International Corporation (US) Em virtude da extinção publicada na RPI 2606 de 15-12-2020 e considerando ausência de manifestação dentro dos prazos legais, informo que cabe ser mantida a extinção da patente e seus certificados, conforme o disposto no artigo 12, da resolução 113/2013.</p>
(11) PI 9607847-2 B1	<p>Código 24.10 - Manutenção da Extinção - Art. 78 inciso IV da LPI (45) 26/12/2001 (73) David Brookes (CA) Em virtude da extinção publicada na RPI 2606 de 15-12-2020 e considerando ausência de manifestação dentro dos prazos legais, informo que cabe ser mantida a extinção da patente e seus certificados, conforme o disposto no artigo 12, da resolução 113/2013.</p>
(11) PI 9607857-0 B1	<p>Código 24.10 - Manutenção da Extinção - Art. 78 inciso IV da LPI (45) 20/08/2002 (73) Shell Internationale Research Maatschappij B.V. (NL) Em virtude da extinção publicada na RPI 2606 de 15-12-2020 e considerando ausência de manifestação dentro dos prazos legais, informo que cabe ser mantida a extinção da patente e seus certificados, conforme o disposto no artigo 12, da resolução 113/2013.</p>
(11) PI 9607864-2 B1	<p>Código 24.10 - Manutenção da Extinção - Art. 78 inciso IV da LPI (45) 18/09/2001 (73) Colmant Cuvelier (FR)</p>

Em virtude da extinção publicada na RPI 2606 de 15-12-2020 e considerando ausência de manifestação dentro dos prazos legais, informo que cabe ser mantida a extinção da patente e seus certificados, conforme o disposto no artigo 12, da resolução 113/2013.

(11) PI 9607881-2 B1

Código 24.10 - Manutenção da Extinção - Art. 78 inciso IV da LPI

(45) 30/04/2002

(73) Sidel (FR)

Em virtude da extinção publicada na RPI 2606 de 15-12-2020 e considerando ausência de manifestação dentro dos prazos legais, informo que cabe ser mantida a extinção da patente e seus certificados, conforme o disposto no artigo 12, da resolução 113/2013.

(11) PI 9607885-5 B1

Código 24.10 - Manutenção da Extinção - Art. 78 inciso IV da LPI

(45) 02/04/2002

(73) Verniciatura Industriale Veneta S.P.A. (IT)

Em virtude da extinção publicada na RPI 2606 de 15-12-2020 e considerando ausência de manifestação dentro dos prazos legais, informo que cabe ser mantida a extinção da patente e seus certificados, conforme o disposto no artigo 12, da resolução 113/2013.

(11) PI 9607900-2 B1

Código 24.10 - Manutenção da Extinção - Art. 78 inciso IV da LPI

(45) 20/08/2002

(73) Telefonaktiebolaget L M Ericsson (SE)

Em virtude da extinção publicada na RPI 2606 de 15-12-2020 e considerando ausência de manifestação dentro dos prazos legais, informo que cabe ser mantida a extinção da patente e seus certificados, conforme o disposto no artigo 12, da resolução 113/2013.

(11) PI 9607916-9 B1

Código 24.10 - Manutenção da Extinção - Art. 78 inciso IV da LPI

(45) 20/08/2002

(73) Telefonaktiebolaget L M Ericsson (SE)

Em virtude da extinção publicada na RPI 2606 de 15-12-2020 e considerando ausência de manifestação dentro dos prazos legais, informo que cabe ser mantida a extinção da patente e seus certificados, conforme o disposto no artigo 12, da resolução 113/2013.

(11) PI 9607918-5 B1

Código 24.10 - Manutenção da Extinção - Art. 78 inciso IV da LPI

(45) 20/08/2002

(73) Telefonaktiebolaget L M Ericsson (SE)

Em virtude da extinção publicada na RPI 2606 de 15-12-2020 e considerando ausência de manifestação dentro dos prazos legais, informo que cabe ser mantida a extinção da patente e seus certificados, conforme o disposto no

artigo 12, da resolução 113/2013.

(11) PI 9607931-2 B1

Código 24.10 - Manutenção da Extinção - Art. 78 inciso IV da LPI

(45) 19/03/2002

(73) Fidenza Vetroarredo S.p.A (IT)

Em virtude da extinção publicada na RPI 2606 de 15-12-2020 e considerando ausência de manifestação dentro dos prazos legais, informo que cabe ser mantida a extinção da patente e seus certificados, conforme o disposto no artigo 12, da resolução 113/2013.

(11) PI 9607937-1 B1

Código 24.10 - Manutenção da Extinção - Art. 78 inciso IV da LPI

(45) 16/04/2002

(73) WHD Elektronische Prüftechnik GmbH (DE)

Em virtude da extinção publicada na RPI 2606 de 15-12-2020 e considerando ausência de manifestação dentro dos prazos legais, informo que cabe ser mantida a extinção da patente e seus certificados, conforme o disposto no artigo 12, da resolução 113/2013.

(11) PI 9607940-1 B1

Código 24.10 - Manutenção da Extinção - Art. 78 inciso IV da LPI

(45) 17/09/2002

(73) Closures And Packaging Services Limited (GB)

Em virtude da extinção publicada na RPI 2606 de 15-12-2020 e considerando ausência de manifestação dentro dos prazos legais, informo que cabe ser mantida a extinção da patente e seus certificados, conforme o disposto no artigo 12, da resolução 113/2013.

(11) PI 9607941-0 B1

Código 24.10 - Manutenção da Extinção - Art. 78 inciso IV da LPI

(45) 19/02/2002

(73) The Procter & Gamble Company (US)

Em virtude da extinção publicada na RPI 2606 de 15-12-2020 e considerando ausência de manifestação dentro dos prazos legais, informo que cabe ser mantida a extinção da patente e seus certificados, conforme o disposto no artigo 12, da resolução 113/2013.

(11) PI 9607947-9 B1

Código 24.10 - Manutenção da Extinção - Art. 78 inciso IV da LPI

(45) 19/03/2002

(73) Machine Builders & Design (US)

Em virtude da extinção publicada na RPI 2606 de 15-12-2020 e considerando ausência de manifestação dentro dos prazos legais, informo que cabe ser mantida a extinção da patente e seus certificados, conforme o disposto no artigo 12, da resolução 113/2013.

(11) PI 9607963-0 B1

Código 24.10 - Manutenção da Extinção - Art. 78 inciso IV da LPI

(45) 20/08/2002

(73) Fisher Controls International, Inc. (US)

Em virtude da extinção publicada na RPI 2606 de 15-12-2020 e considerando ausência de manifestação dentro dos prazos legais, informo que cabe ser mantida a extinção da patente e seus certificados, conforme o disposto no artigo 12, da resolução 113/2013.

(11) PI 9607968-1 B1

Código 24.10 - Manutenção da Extinção - Art. 78 inciso IV da LPI

(45) 30/04/2002

(73) Noel Stephen Duke (NZ)

Em virtude da extinção publicada na RPI 2606 de 15-12-2020 e considerando ausência de manifestação dentro dos prazos legais, informo que cabe ser mantida a extinção da patente e seus certificados, conforme o disposto no artigo 12, da resolução 113/2013.

(11) PI 9607973-8 B1

Código 24.10 - Manutenção da Extinção - Art. 78 inciso IV da LPI

(45) 11/06/2002

(73) The Gleason Works (US)

Em virtude da extinção publicada na RPI 2606 de 15-12-2020 e considerando ausência de manifestação dentro dos prazos legais, informo que cabe ser mantida a extinção da patente e seus certificados, conforme o disposto no artigo 12, da resolução 113/2013.

(11) PI 9607984-3 B1

Código 24.10 - Manutenção da Extinção - Art. 78 inciso IV da LPI

(45) 16/04/2002

(73) Rittal GMBH & CO. KG (DE)

Em virtude da extinção publicada na RPI 2606 de 15-12-2020 e considerando ausência de manifestação dentro dos prazos legais, informo que cabe ser mantida a extinção da patente e seus certificados, conforme o disposto no artigo 12, da resolução 113/2013.

(11) PI 9607992-4 B1

Código 24.10 - Manutenção da Extinção - Art. 78 inciso IV da LPI

(45) 02/04/2002

(73) Rhone-Poulenc Rhodia Aktiengesellschaft (DE)

Em virtude da extinção publicada na RPI 2606 de 15-12-2020 e considerando ausência de manifestação dentro dos prazos legais, informo que cabe ser mantida a extinção da patente e seus certificados, conforme o disposto no artigo 12, da resolução 113/2013.

(11) PI 9608000-0 B1

Código 24.10 - Manutenção da Extinção - Art. 78 inciso IV da LPI

(45) 06/08/2002

(73) Cheyenne Software International Sales Corp. (US)

Em virtude da extinção publicada na RPI 2606 de 15-12-2020 e considerando

ausência de manifestação dentro dos prazos legais, informo que cabe ser mantida a extinção da patente e seus certificados, conforme o disposto no artigo 12, da resolução 113/2013.

(11) PI 9608009-4 B1

Código 24.10 - Manutenção da Extinção - Art. 78 inciso IV da LPI

(45) 24/07/2001

(73) K.A.E. Paving Consultants, INC. (US)

Em virtude da extinção publicada na RPI 2606 de 15-12-2020 e considerando ausência de manifestação dentro dos prazos legais, informo que cabe ser mantida a extinção da patente e seus certificados, conforme o disposto no artigo 12, da resolução 113/2013.

(11) PI 9608015-9 B1

Código 24.10 - Manutenção da Extinção - Art. 78 inciso IV da LPI

(45) 14/05/2002

(73) Sterling Plumbing Group., Inc. (US)

Em virtude da extinção publicada na RPI 2606 de 15-12-2020 e considerando ausência de manifestação dentro dos prazos legais, informo que cabe ser mantida a extinção da patente e seus certificados, conforme o disposto no artigo 12, da resolução 113/2013.

(11) PI 9608037-0 B1

Código 24.10 - Manutenção da Extinção - Art. 78 inciso IV da LPI

(45) 16/04/2002

(73) Petri Aktiengesellschaft (DE)

Em virtude da extinção publicada na RPI 2606 de 15-12-2020 e considerando ausência de manifestação dentro dos prazos legais, informo que cabe ser mantida a extinção da patente e seus certificados, conforme o disposto no artigo 12, da resolução 113/2013.

(11) PI 9608042-6 B1

Código 24.10 - Manutenção da Extinção - Art. 78 inciso IV da LPI

(45) 20/08/2002

(73) Exxon Chemical Patents Inc. (US)

Em virtude da extinção publicada na RPI 2606 de 15-12-2020 e considerando ausência de manifestação dentro dos prazos legais, informo que cabe ser mantida a extinção da patente e seus certificados, conforme o disposto no artigo 12, da resolução 113/2013.

(11) PI 9608059-0 B1

Código 24.10 - Manutenção da Extinção - Art. 78 inciso IV da LPI

(45) 19/02/2002

(73) Karl Ziegler (AU)

Em virtude da extinção publicada na RPI 2606 de 15-12-2020 e considerando ausência de manifestação dentro dos prazos legais, informo que cabe ser mantida a extinção da patente e seus certificados, conforme o disposto no artigo 12, da resolução 113/2013.

(11) PI 9608068-0 B1	<p>Código 24.10 - Manutenção da Extinção - Art. 78 inciso IV da LPI (45) 12/11/2002 (73) Alcan International Limited (CA) Em virtude da extinção publicada na RPI 2606 de 15-12-2020 e considerando ausência de manifestação dentro dos prazos legais, informo que cabe ser mantida a extinção da patente e seus certificados, conforme o disposto no artigo 12, da resolução 113/2013.</p>
(11) PI 9608077-9 B1	<p>Código 24.10 - Manutenção da Extinção - Art. 78 inciso IV da LPI (45) 02/04/2002 (73) Tracoe Gesellschaft für medizinische Bedarfsgegenstände mbH (DE) Em virtude da extinção publicada na RPI 2606 de 15-12-2020 e considerando ausência de manifestação dentro dos prazos legais, informo que cabe ser mantida a extinção da patente e seus certificados, conforme o disposto no artigo 12, da resolução 113/2013.</p>
(11) PI 9608081-7 B1	<p>Código 24.10 - Manutenção da Extinção - Art. 78 inciso IV da LPI (45) 12/11/2002 (73) Framatome Connectors International S.A. (FR) Em virtude da extinção publicada na RPI 2606 de 15-12-2020 e considerando ausência de manifestação dentro dos prazos legais, informo que cabe ser mantida a extinção da patente e seus certificados, conforme o disposto no artigo 12, da resolução 113/2013.</p>
(11) PI 9608092-2 B1	<p>Código 24.10 - Manutenção da Extinção - Art. 78 inciso IV da LPI (45) 06/08/2002 (73) Kabushiki Kaisha Yakult Honsha (JP) Em virtude da extinção publicada na RPI 2606 de 15-12-2020 e considerando ausência de manifestação dentro dos prazos legais, informo que cabe ser mantida a extinção da patente e seus certificados, conforme o disposto no artigo 12, da resolução 113/2013.</p>
(11) PI 9608099-0 B1	<p>Código 24.10 - Manutenção da Extinção - Art. 78 inciso IV da LPI (45) 16/10/2001 (73) Hans Schmidt (DE) Em virtude da extinção publicada na RPI 2606 de 15-12-2020 e considerando ausência de manifestação dentro dos prazos legais, informo que cabe ser mantida a extinção da patente e seus certificados, conforme o disposto no artigo 12, da resolução 113/2013.</p>
(11) PI 9608122-8 B1	<p>Código 24.10 - Manutenção da Extinção - Art. 78 inciso IV da LPI (45) 16/04/2002</p>

(73) Windmoeller & Hoelscher (DE)

Em virtude da extinção publicada na RPI 2606 de 15-12-2020 e considerando ausência de manifestação dentro dos prazos legais, informo que cabe ser mantida a extinção da patente e seus certificados, conforme o disposto no artigo 12, da resolução 113/2013.

(11) PI 9608124-4 B1

Código 24.10 - Manutenção da Extinção - Art. 78 inciso IV da LPI

(45) 20/08/2002

(73) Leonhard Kurz GMBH & CO. (DE)

Em virtude da extinção publicada na RPI 2606 de 15-12-2020 e considerando ausência de manifestação dentro dos prazos legais, informo que cabe ser mantida a extinção da patente e seus certificados, conforme o disposto no artigo 12, da resolução 113/2013.

(11) PI 9608127-9 B1

Código 24.10 - Manutenção da Extinção - Art. 78 inciso IV da LPI

(45) 03/09/2002

(73) Paragon AG (DE)

Em virtude da extinção publicada na RPI 2606 de 15-12-2020 e considerando ausência de manifestação dentro dos prazos legais, informo que cabe ser mantida a extinção da patente e seus certificados, conforme o disposto no artigo 12, da resolução 113/2013.

(11) PI 9608129-5 B1

Código 24.10 - Manutenção da Extinção - Art. 78 inciso IV da LPI

(45) 20/08/2002

(73) Vera Feistkorn (DE)

Em virtude da extinção publicada na RPI 2606 de 15-12-2020 e considerando ausência de manifestação dentro dos prazos legais, informo que cabe ser mantida a extinção da patente e seus certificados, conforme o disposto no artigo 12, da resolução 113/2013.

(11) PI 9608134-1 B1

Código 24.10 - Manutenção da Extinção - Art. 78 inciso IV da LPI

(45) 20/08/2002

(73) S.C. Johnson & Son, Inc. (US)

Em virtude da extinção publicada na RPI 2606 de 15-12-2020 e considerando ausência de manifestação dentro dos prazos legais, informo que cabe ser mantida a extinção da patente e seus certificados, conforme o disposto no artigo 12, da resolução 113/2013.

(11) PI 9608143-0 B1

Código 24.10 - Manutenção da Extinção - Art. 78 inciso IV da LPI

(45) 02/10/2001

(73) Sinter Metals, INC (US)

Em virtude da extinção publicada na RPI 2606 de 15-12-2020 e considerando ausência de manifestação dentro dos prazos legais, informo que cabe ser

mantida a extinção da patente e seus certificados, conforme o disposto no artigo 12, da resolução 113/2013.

(11) PI 9608161-9 B1

Código 24.10 - Manutenção da Extinção - Art. 78 inciso IV da LPI

(45) 01/10/2002

(73) Basf Aktiengesellschaft (DE)

Em virtude da extinção publicada na RPI 2606 de 15-12-2020 e considerando ausência de manifestação dentro dos prazos legais, informo que cabe ser mantida a extinção da patente e seus certificados, conforme o disposto no artigo 12, da resolução 113/2013.

(11) PI 9608171-6 B1

Código 24.10 - Manutenção da Extinção - Art. 78 inciso IV da LPI

(45) 09/07/2002

(73) Transpac, N.V. (BE)

Em virtude da extinção publicada na RPI 2606 de 15-12-2020 e considerando ausência de manifestação dentro dos prazos legais, informo que cabe ser mantida a extinção da patente e seus certificados, conforme o disposto no artigo 12, da resolução 113/2013.

(11) PI 9608172-4 B1

Código 24.10 - Manutenção da Extinção - Art. 78 inciso IV da LPI

(45) 11/06/2002

(73) Borealis A/S (DK)

Em virtude da extinção publicada na RPI 2606 de 15-12-2020 e considerando ausência de manifestação dentro dos prazos legais, informo que cabe ser mantida a extinção da patente e seus certificados, conforme o disposto no artigo 12, da resolução 113/2013.

(11) PI 9608194-5 B1

Código 24.10 - Manutenção da Extinção - Art. 78 inciso IV da LPI

(45) 19/02/2002

(73) Dura Pharmaceuticals, Inc. (US)

Em virtude da extinção publicada na RPI 2606 de 15-12-2020 e considerando ausência de manifestação dentro dos prazos legais, informo que cabe ser mantida a extinção da patente e seus certificados, conforme o disposto no artigo 12, da resolução 113/2013.

(11) PI 9608226-7 B1

Código 24.10 - Manutenção da Extinção - Art. 78 inciso IV da LPI

(45) 09/07/2002

(73) Daewoo Electronics CO., LTD. (KR)

Em virtude da extinção publicada na RPI 2606 de 15-12-2020 e considerando ausência de manifestação dentro dos prazos legais, informo que cabe ser mantida a extinção da patente e seus certificados, conforme o disposto no artigo 12, da resolução 113/2013.

(11) PI 9608230-5 B1	<p>Código 24.10 - Manutenção da Extinção - Art. 78 inciso IV da LPI (45) 01/10/2002 (73) Kvaerner Pulping AB (SE) Em virtude da extinção publicada na RPI 2606 de 15-12-2020 e considerando ausência de manifestação dentro dos prazos legais, informo que cabe ser mantida a extinção da patente e seus certificados, conforme o disposto no artigo 12, da resolução 113/2013.</p>
(11) PI 9608231-3 B1	<p>Código 24.10 - Manutenção da Extinção - Art. 78 inciso IV da LPI (45) 16/10/2001 (73) Dometic Appliances AB (SE) Em virtude da extinção publicada na RPI 2606 de 15-12-2020 e considerando ausência de manifestação dentro dos prazos legais, informo que cabe ser mantida a extinção da patente e seus certificados, conforme o disposto no artigo 12, da resolução 113/2013.</p>
(11) PI 9608233-0 B1	<p>Código 24.10 - Manutenção da Extinção - Art. 78 inciso IV da LPI (45) 11/06/2002 (73) Minnesota Mining And Manufacturing Company (US) Em virtude da extinção publicada na RPI 2606 de 15-12-2020 e considerando ausência de manifestação dentro dos prazos legais, informo que cabe ser mantida a extinção da patente e seus certificados, conforme o disposto no artigo 12, da resolução 113/2013.</p>
(11) PI 9608236-4 B1	<p>Código 24.10 - Manutenção da Extinção - Art. 78 inciso IV da LPI (45) 30/04/2002 (73) Schmalbach-Lubeca Ag (DE) Em virtude da extinção publicada na RPI 2606 de 15-12-2020 e considerando ausência de manifestação dentro dos prazos legais, informo que cabe ser mantida a extinção da patente e seus certificados, conforme o disposto no artigo 12, da resolução 113/2013.</p>
(11) PI 9608242-9 B1	<p>Código 24.10 - Manutenção da Extinção - Art. 78 inciso IV da LPI (45) 20/08/2002 (73) Minnesota Mining And Manufacturing Company (US) Em virtude da extinção publicada na RPI 2606 de 15-12-2020 e considerando ausência de manifestação dentro dos prazos legais, informo que cabe ser mantida a extinção da patente e seus certificados, conforme o disposto no artigo 12, da resolução 113/2013.</p>
(11) PI 9608249-6 B1	<p>Código 24.10 - Manutenção da Extinção - Art. 78 inciso IV da LPI (45) 23/07/2002 (73) Telefonaktiebolaget L M Ericsson (SE)</p>

Em virtude da extinção publicada na RPI 2606 de 15-12-2020 e considerando ausência de manifestação dentro dos prazos legais, informo que cabe ser mantida a extinção da patente e seus certificados, conforme o disposto no artigo 12, da resolução 113/2013.

(11) PI 9608250-0 B1

Código 24.10 - Manutenção da Extinção - Art. 78 inciso IV da LPI

(45) 23/07/2002

(73) Telefonaktiebolaget L M Ericsson (SE)

Em virtude da extinção publicada na RPI 2606 de 15-12-2020 e considerando ausência de manifestação dentro dos prazos legais, informo que cabe ser mantida a extinção da patente e seus certificados, conforme o disposto no artigo 12, da resolução 113/2013.

(11) PI 9608254-2 B1

Código 24.10 - Manutenção da Extinção - Art. 78 inciso IV da LPI

(45) 11/06/2002

(73) The Gleason Works (US)

Em virtude da extinção publicada na RPI 2606 de 15-12-2020 e considerando ausência de manifestação dentro dos prazos legais, informo que cabe ser mantida a extinção da patente e seus certificados, conforme o disposto no artigo 12, da resolução 113/2013.

(11) PI 9608277-1 B1

Código 24.10 - Manutenção da Extinção - Art. 78 inciso IV da LPI

(45) 30/04/2002

(73) Moore Business Forms, Inc. (US)

Em virtude da extinção publicada na RPI 2606 de 15-12-2020 e considerando ausência de manifestação dentro dos prazos legais, informo que cabe ser mantida a extinção da patente e seus certificados, conforme o disposto no artigo 12, da resolução 113/2013.

(11) PI 9608287-9 B1

Código 24.10 - Manutenção da Extinção - Art. 78 inciso IV da LPI

(45) 20/08/2002

(73) Qualcomm Incorporated (US)

Em virtude da extinção publicada na RPI 2606 de 15-12-2020 e considerando ausência de manifestação dentro dos prazos legais, informo que cabe ser mantida a extinção da patente e seus certificados, conforme o disposto no artigo 12, da resolução 113/2013.

(11) PI 9608302-6 B1

Código 24.10 - Manutenção da Extinção - Art. 78 inciso IV da LPI

(45) 17/09/2002

(73) MeadWestvaco Packaging Systems, LLC (US)

Em virtude da extinção publicada na RPI 2606 de 15-12-2020 e considerando ausência de manifestação dentro dos prazos legais, informo que cabe ser mantida a extinção da patente e seus certificados, conforme o disposto no

artigo 12, da resolução 113/2013.

(11) PI 9608303-4 B1

Código 24.10 - Manutenção da Extinção - Art. 78 inciso IV da LPI

(45) 12/11/2002

(73) Kvaerner Maritime AS (NO)

Em virtude da extinção publicada na RPI 2606 de 15-12-2020 e considerando ausência de manifestação dentro dos prazos legais, informo que cabe ser mantida a extinção da patente e seus certificados, conforme o disposto no artigo 12, da resolução 113/2013.

(11) PI 9608307-7 B1

Código 24.10 - Manutenção da Extinção - Art. 78 inciso IV da LPI

(45) 21/08/2001

(73) Eberhard Boehringer (DE)

Em virtude da extinção publicada na RPI 2606 de 15-12-2020 e considerando ausência de manifestação dentro dos prazos legais, informo que cabe ser mantida a extinção da patente e seus certificados, conforme o disposto no artigo 12, da resolução 113/2013.

(11) PI 9608321-2 B1

Código 24.10 - Manutenção da Extinção - Art. 78 inciso IV da LPI

(45) 16/10/2001

(73) Abb Stal AB (SE)

Em virtude da extinção publicada na RPI 2606 de 15-12-2020 e considerando ausência de manifestação dentro dos prazos legais, informo que cabe ser mantida a extinção da patente e seus certificados, conforme o disposto no artigo 12, da resolução 113/2013.

(11) PI 9608348-4 B1

Código 24.10 - Manutenção da Extinção - Art. 78 inciso IV da LPI

(45) 14/05/2002

(73) Cryovac , Inc. (US)

Em virtude da extinção publicada na RPI 2606 de 15-12-2020 e considerando ausência de manifestação dentro dos prazos legais, informo que cabe ser mantida a extinção da patente e seus certificados, conforme o disposto no artigo 12, da resolução 113/2013.

(11) PI 9608360-3 B1

Código 24.10 - Manutenção da Extinção - Art. 78 inciso IV da LPI

(45) 30/04/2002

(73) Maschinenfabrik Sulzer-Burckhardt Ag (CH)

Em virtude da extinção publicada na RPI 2606 de 15-12-2020 e considerando ausência de manifestação dentro dos prazos legais, informo que cabe ser mantida a extinção da patente e seus certificados, conforme o disposto no artigo 12, da resolução 113/2013.

(11) PI 9608361-1 B1

Código 24.10 - Manutenção da Extinção - Art. 78 inciso IV da LPI

(45) 30/04/2002

(73) Maschinenfabrik Sulzer-Burckhardt Ag (CH)

Em virtude da extinção publicada na RPI 2606 de 15-12-2020 e considerando ausência de manifestação dentro dos prazos legais, informo que cabe ser mantida a extinção da patente e seus certificados, conforme o disposto no artigo 12, da resolução 113/2013.

(11) PI 9608362-0 B1

Código 24.10 - Manutenção da Extinção - Art. 78 inciso IV da LPI

(45) 30/04/2002

(73) Maschinenfabrik Sulzer-Burckhardt Ag (CH)

Em virtude da extinção publicada na RPI 2606 de 15-12-2020 e considerando ausência de manifestação dentro dos prazos legais, informo que cabe ser mantida a extinção da patente e seus certificados, conforme o disposto no artigo 12, da resolução 113/2013.

(11) PI 9608363-8 B1

Código 24.10 - Manutenção da Extinção - Art. 78 inciso IV da LPI

(45) 30/04/2002

(73) Maschinenfabrik Sulzer-Burckhardt Ag (CH)

Em virtude da extinção publicada na RPI 2606 de 15-12-2020 e considerando ausência de manifestação dentro dos prazos legais, informo que cabe ser mantida a extinção da patente e seus certificados, conforme o disposto no artigo 12, da resolução 113/2013.

(11) PI 9608386-7 B1

Código 24.10 - Manutenção da Extinção - Art. 78 inciso IV da LPI

(45) 11/06/2002

(73) C. I. R. S. S.p.A. (IT)

Em virtude da extinção publicada na RPI 2606 de 15-12-2020 e considerando ausência de manifestação dentro dos prazos legais, informo que cabe ser mantida a extinção da patente e seus certificados, conforme o disposto no artigo 12, da resolução 113/2013.

(11) PI 9608391-3 B1

Código 24.10 - Manutenção da Extinção - Art. 78 inciso IV da LPI

(45) 20/08/2002

(73) The Rubbright Group, Inc. (US)

Em virtude da extinção publicada na RPI 2606 de 15-12-2020 e considerando ausência de manifestação dentro dos prazos legais, informo que cabe ser mantida a extinção da patente e seus certificados, conforme o disposto no artigo 12, da resolução 113/2013.

(11) PI 9608397-2 B1

Código 24.10 - Manutenção da Extinção - Art. 78 inciso IV da LPI

(45) 16/04/2002

(73) Jacques Benarrouch (FR)

Em virtude da extinção publicada na RPI 2606 de 15-12-2020 e considerando

ausência de manifestação dentro dos prazos legais, informo que cabe ser mantida a extinção da patente e seus certificados, conforme o disposto no artigo 12, da resolução 113/2013.

(11) PI 9608400-6 B1

Código 24.10 - Manutenção da Extinção - Art. 78 inciso IV da LPI

(45) 09/07/2002

(73) Dentsply Research & Development Corp. (US)

Em virtude da extinção publicada na RPI 2606 de 15-12-2020 e considerando ausência de manifestação dentro dos prazos legais, informo que cabe ser mantida a extinção da patente e seus certificados, conforme o disposto no artigo 12, da resolução 113/2013.

(11) PI 9608416-2 B1

Código 24.10 - Manutenção da Extinção - Art. 78 inciso IV da LPI

(45) 12/11/2002

(73) CertCo LLC (US)

Em virtude da extinção publicada na RPI 2606 de 15-12-2020 e considerando ausência de manifestação dentro dos prazos legais, informo que cabe ser mantida a extinção da patente e seus certificados, conforme o disposto no artigo 12, da resolução 113/2013.

(11) PI 9608427-8 B1

Código 24.10 - Manutenção da Extinção - Art. 78 inciso IV da LPI

(45) 23/07/2002

(73) Kvaerner Maritime a.s. (NO)

Em virtude da extinção publicada na RPI 2606 de 15-12-2020 e considerando ausência de manifestação dentro dos prazos legais, informo que cabe ser mantida a extinção da patente e seus certificados, conforme o disposto no artigo 12, da resolução 113/2013.

(11) PI 9608428-6 B1

Código 24.10 - Manutenção da Extinção - Art. 78 inciso IV da LPI

(45) 15/10/2002

(73) Kvaerner Maritime AS (NO)

Em virtude da extinção publicada na RPI 2606 de 15-12-2020 e considerando ausência de manifestação dentro dos prazos legais, informo que cabe ser mantida a extinção da patente e seus certificados, conforme o disposto no artigo 12, da resolução 113/2013.

(11) PI 9608430-8 B1

Código 24.10 - Manutenção da Extinção - Art. 78 inciso IV da LPI

(45) 09/07/2002

(73) The Coca Cola Company (US)

Em virtude da extinção publicada na RPI 2606 de 15-12-2020 e considerando ausência de manifestação dentro dos prazos legais, informo que cabe ser mantida a extinção da patente e seus certificados, conforme o disposto no artigo 12, da resolução 113/2013.

(11) PI 9608440-5 B1	Código 24.10 - Manutenção da Extinção - Art. 78 inciso IV da LPI (45) 02/04/2002 (73) Masco Corporation (US) Em virtude da extinção publicada na RPI 2606 de 15-12-2020 e considerando ausência de manifestação dentro dos prazos legais, informo que cabe ser mantida a extinção da patente e seus certificados, conforme o disposto no artigo 12, da resolução 113/2013.
(11) PI 9608442-1 B1	Código 24.10 - Manutenção da Extinção - Art. 78 inciso IV da LPI (45) 12/11/2002 (73) Eastman Chemical Company (US) Em virtude da extinção publicada na RPI 2606 de 15-12-2020 e considerando ausência de manifestação dentro dos prazos legais, informo que cabe ser mantida a extinção da patente e seus certificados, conforme o disposto no artigo 12, da resolução 113/2013.
(11) PI 9608446-4 B1	Código 24.10 - Manutenção da Extinção - Art. 78 inciso IV da LPI (45) 20/08/2002 (73) Spinteknology, Inc. (US) Em virtude da extinção publicada na RPI 2606 de 15-12-2020 e considerando ausência de manifestação dentro dos prazos legais, informo que cabe ser mantida a extinção da patente e seus certificados, conforme o disposto no artigo 12, da resolução 113/2013.
(11) PI 9608480-4 B1	Código 24.10 - Manutenção da Extinção - Art. 78 inciso IV da LPI (45) 19/03/2002 (73) Light Wave Ltd (US) Em virtude da extinção publicada na RPI 2606 de 15-12-2020 e considerando ausência de manifestação dentro dos prazos legais, informo que cabe ser mantida a extinção da patente e seus certificados, conforme o disposto no artigo 12, da resolução 113/2013.
(11) PI 9608494-4 B1	Código 24.10 - Manutenção da Extinção - Art. 78 inciso IV da LPI (45) 07/08/2001 (73) Long Manufacturing Ltd. (CA) Em virtude da extinção publicada na RPI 2606 de 15-12-2020 e considerando ausência de manifestação dentro dos prazos legais, informo que cabe ser mantida a extinção da patente e seus certificados, conforme o disposto no artigo 12, da resolução 113/2013.
(11) PI 9608508-8 B1	Código 24.10 - Manutenção da Extinção - Art. 78 inciso IV da LPI (45) 07/08/2001

(73) AB Volvo (SE)

Em virtude da extinção publicada na RPI 2606 de 15-12-2020 e considerando ausência de manifestação dentro dos prazos legais, informo que cabe ser mantida a extinção da patente e seus certificados, conforme o disposto no artigo 12, da resolução 113/2013.

(11) PI 9608531-2 B1

Código 24.10 - Manutenção da Extinção - Art. 78 inciso IV da LPI

(45) 03/09/2002

(73) Flash Comm, Inc. (US)

Em virtude da extinção publicada na RPI 2606 de 15-12-2020 e considerando ausência de manifestação dentro dos prazos legais, informo que cabe ser mantida a extinção da patente e seus certificados, conforme o disposto no artigo 12, da resolução 113/2013.

(11) PI 9608539-8 B1

Código 24.10 - Manutenção da Extinção - Art. 78 inciso IV da LPI

(45) 02/04/2002

(73) The Dow Chemical Company (US)

Em virtude da extinção publicada na RPI 2606 de 15-12-2020 e considerando ausência de manifestação dentro dos prazos legais, informo que cabe ser mantida a extinção da patente e seus certificados, conforme o disposto no artigo 12, da resolução 113/2013.

(11) PI 9608544-4 B1

Código 24.10 - Manutenção da Extinção - Art. 78 inciso IV da LPI

(45) 02/04/2002

(73) Thomson Consumer Electronics, Inc. (US)

Em virtude da extinção publicada na RPI 2606 de 15-12-2020 e considerando ausência de manifestação dentro dos prazos legais, informo que cabe ser mantida a extinção da patente e seus certificados, conforme o disposto no artigo 12, da resolução 113/2013.

(11) PI 9608556-8 B1

Código 24.10 - Manutenção da Extinção - Art. 78 inciso IV da LPI

(45) 23/07/2002

(73) Zenith Electronics Corporation (US)

Em virtude da extinção publicada na RPI 2606 de 15-12-2020 e considerando ausência de manifestação dentro dos prazos legais, informo que cabe ser mantida a extinção da patente e seus certificados, conforme o disposto no artigo 12, da resolução 113/2013.

(11) PI 9608569-0 B1

Código 24.10 - Manutenção da Extinção - Art. 78 inciso IV da LPI

(45) 17/09/2002

(73) Kimberly-Clark Worldwide, Inc. (US)

Em virtude da extinção publicada na RPI 2606 de 15-12-2020 e considerando ausência de manifestação dentro dos prazos legais, informo que cabe ser

mantida a extinção da patente e seus certificados, conforme o disposto no artigo 12, da resolução 113/2013.

(11) PI 9608574-6 B1

Código 24.10 - Manutenção da Extinção - Art. 78 inciso IV da LPI
(45) 03/04/2001
(73) AB Volvo (SE)

Em virtude da extinção publicada na RPI 2606 de 15-12-2020 e considerando ausência de manifestação dentro dos prazos legais, informo que cabe ser mantida a extinção da patente e seus certificados, conforme o disposto no artigo 12, da resolução 113/2013.

(11) PI 9608600-9 B1

Código 24.10 - Manutenção da Extinção - Art. 78 inciso IV da LPI
(45) 03/09/2002
(73) Alza Corporation (US)

Em virtude da extinção publicada na RPI 2606 de 15-12-2020 e considerando ausência de manifestação dentro dos prazos legais, informo que cabe ser mantida a extinção da patente e seus certificados, conforme o disposto no artigo 12, da resolução 113/2013.

(11) PI 9608604-1 B1

Código 24.10 - Manutenção da Extinção - Art. 78 inciso IV da LPI
(45) 26/12/2001
(73) Göran Hansson (SE)

Em virtude da extinção publicada na RPI 2606 de 15-12-2020 e considerando ausência de manifestação dentro dos prazos legais, informo que cabe ser mantida a extinção da patente e seus certificados, conforme o disposto no artigo 12, da resolução 113/2013.

(11) PI 9608618-1 B1

Código 24.10 - Manutenção da Extinção - Art. 78 inciso IV da LPI
(45) 28/05/2002
(73) Remote Source Lighting International, Inc. (US)

Em virtude da extinção publicada na RPI 2606 de 15-12-2020 e considerando ausência de manifestação dentro dos prazos legais, informo que cabe ser mantida a extinção da patente e seus certificados, conforme o disposto no artigo 12, da resolução 113/2013.

(11) PI 9608634-3 B1

Código 24.10 - Manutenção da Extinção - Art. 78 inciso IV da LPI
(45) 07/08/2001
(73) Novo Nordisk A/S (DK)

Em virtude da extinção publicada na RPI 2606 de 15-12-2020 e considerando ausência de manifestação dentro dos prazos legais, informo que cabe ser mantida a extinção da patente e seus certificados, conforme o disposto no artigo 12, da resolução 113/2013.

(11) PI 9608644-0 B1	Código 24.10 - Manutenção da Extinção - Art. 78 inciso IV da LPI (45) 16/04/2002 (73) Ericsson Inc. (US) Em virtude da extinção publicada na RPI 2606 de 15-12-2020 e considerando ausência de manifestação dentro dos prazos legais, informo que cabe ser mantida a extinção da patente e seus certificados, conforme o disposto no artigo 12, da resolução 113/2013.
(11) PI 9608664-5 B1	Código 24.10 - Manutenção da Extinção - Art. 78 inciso IV da LPI (45) 05/03/2002 (73) Wolverine World Wide, Inc. (US) Em virtude da extinção publicada na RPI 2606 de 15-12-2020 e considerando ausência de manifestação dentro dos prazos legais, informo que cabe ser mantida a extinção da patente e seus certificados, conforme o disposto no artigo 12, da resolução 113/2013.
(11) PI 9608667-0 B1	Código 24.10 - Manutenção da Extinção - Art. 78 inciso IV da LPI (45) 21/08/2001 (73) Amcor Limited (AU) Em virtude da extinção publicada na RPI 2606 de 15-12-2020 e considerando ausência de manifestação dentro dos prazos legais, informo que cabe ser mantida a extinção da patente e seus certificados, conforme o disposto no artigo 12, da resolução 113/2013.
(11) PI 9608688-2 B1	Código 24.10 - Manutenção da Extinção - Art. 78 inciso IV da LPI (45) 09/07/2002 (73) Kumiai Chemical Industry CO. LTD. (JP) ; Ihara Chemical Industry CO., LTD. (JP) Em virtude da extinção publicada na RPI 2606 de 15-12-2020 e considerando ausência de manifestação dentro dos prazos legais, informo que cabe ser mantida a extinção da patente e seus certificados, conforme o disposto no artigo 12, da resolução 113/2013.
(11) PI 9608692-0 B1	Código 24.10 - Manutenção da Extinção - Art. 78 inciso IV da LPI (45) 16/10/2001 (73) BSH Bosch Und Siemens Hausgeräte GmbH (DE) Em virtude da extinção publicada na RPI 2606 de 15-12-2020 e considerando ausência de manifestação dentro dos prazos legais, informo que cabe ser mantida a extinção da patente e seus certificados, conforme o disposto no artigo 12, da resolução 113/2013.
(11) PI 9608710-2 B1	Código 24.10 - Manutenção da Extinção - Art. 78 inciso IV da LPI (45) 27/11/2001

(73) Bishop Steering PTY LIMITED (AU) ; Unisearch LTD (AU)
Em virtude da extinção publicada na RPI 2606 de 15-12-2020 e considerando ausência de manifestação dentro dos prazos legais, informo que cabe ser mantida a extinção da patente e seus certificados, conforme o disposto no artigo 12, da resolução 113/2013.

(11) PI 9608713-7 B1

Código 24.10 - Manutenção da Extinção - Art. 78 inciso IV da LPI
(45) 14/05/2002
(73) Golden Valley Microwave Foods, Inc. (US)
Em virtude da extinção publicada na RPI 2606 de 15-12-2020 e considerando ausência de manifestação dentro dos prazos legais, informo que cabe ser mantida a extinção da patente e seus certificados, conforme o disposto no artigo 12, da resolução 113/2013.

(11) PI 9608718-8 B1

Código 24.10 - Manutenção da Extinção - Art. 78 inciso IV da LPI
(45) 23/07/2002
(73) Ericsson Inc. (US)
Em virtude da extinção publicada na RPI 2606 de 15-12-2020 e considerando ausência de manifestação dentro dos prazos legais, informo que cabe ser mantida a extinção da patente e seus certificados, conforme o disposto no artigo 12, da resolução 113/2013.

(11) PI 9608726-9 B1

Código 24.10 - Manutenção da Extinção - Art. 78 inciso IV da LPI
(45) 16/04/2002
(73) William W. Jeswine (US)
Em virtude da extinção publicada na RPI 2606 de 15-12-2020 e considerando ausência de manifestação dentro dos prazos legais, informo que cabe ser mantida a extinção da patente e seus certificados, conforme o disposto no artigo 12, da resolução 113/2013.

(11) PI 9608744-7 B1

Código 24.10 - Manutenção da Extinção - Art. 78 inciso IV da LPI
(45) 20/08/2002
(73) Qualcomm Incorporated (US)
Em virtude da extinção publicada na RPI 2606 de 15-12-2020 e considerando ausência de manifestação dentro dos prazos legais, informo que cabe ser mantida a extinção da patente e seus certificados, conforme o disposto no artigo 12, da resolução 113/2013.

(11) PI 9608753-6 B1

Código 24.10 - Manutenção da Extinção - Art. 78 inciso IV da LPI
(45) 30/04/2002
(73) Kenneth Grubbs (US)
Em virtude da extinção publicada na RPI 2606 de 15-12-2020 e considerando ausência de manifestação dentro dos prazos legais, informo que cabe ser

mantida a extinção da patente e seus certificados, conforme o disposto no artigo 12, da resolução 113/2013.

(11) PI 9608762-5 B1

Código 24.10 - Manutenção da Extinção - Art. 78 inciso IV da LPI

(45) 20/08/2002

(73) Telefonaktiebolaget L M Ericsson (SE)

Em virtude da extinção publicada na RPI 2606 de 15-12-2020 e considerando ausência de manifestação dentro dos prazos legais, informo que cabe ser mantida a extinção da patente e seus certificados, conforme o disposto no artigo 12, da resolução 113/2013.

(11) PI 9608774-9 B1

Código 24.10 - Manutenção da Extinção - Art. 78 inciso IV da LPI

(45) 03/09/2002

(73) The Validus International Company, LLC (US)

Em virtude da extinção publicada na RPI 2606 de 15-12-2020 e considerando ausência de manifestação dentro dos prazos legais, informo que cabe ser mantida a extinção da patente e seus certificados, conforme o disposto no artigo 12, da resolução 113/2013.

(11) PI 9608782-0 B1

Código 24.10 - Manutenção da Extinção - Art. 78 inciso IV da LPI

(45) 29/10/2002

(73) Phoenix International Corp. (US)

Em virtude da extinção publicada na RPI 2606 de 15-12-2020 e considerando ausência de manifestação dentro dos prazos legais, informo que cabe ser mantida a extinção da patente e seus certificados, conforme o disposto no artigo 12, da resolução 113/2013.

(11) PI 9608783-8 B1

Código 24.10 - Manutenção da Extinção - Art. 78 inciso IV da LPI

(45) 14/05/2002

(73) Monsanto Technology LLC (US)

Em virtude da extinção publicada na RPI 2606 de 15-12-2020 e considerando ausência de manifestação dentro dos prazos legais, informo que cabe ser mantida a extinção da patente e seus certificados, conforme o disposto no artigo 12, da resolução 113/2013.

(11) PI 9608791-9 B1

Código 24.10 - Manutenção da Extinção - Art. 78 inciso IV da LPI

(45) 16/04/2002

(73) Ericsson Inc. (US)

Em virtude da extinção publicada na RPI 2606 de 15-12-2020 e considerando ausência de manifestação dentro dos prazos legais, informo que cabe ser mantida a extinção da patente e seus certificados, conforme o disposto no artigo 12, da resolução 113/2013.

(11) PI 9608845-1 B1	<p>Código 24.10 - Manutenção da Extinção - Art. 78 inciso IV da LPI (45) 09/07/2002 (73) Telefonaktiebolaget LM Ericsson (SE) Em virtude da extinção publicada na RPI 2606 de 15-12-2020 e considerando ausência de manifestação dentro dos prazos legais, informo que cabe ser mantida a extinção da patente e seus certificados, conforme o disposto no artigo 12, da resolução 113/2013.</p>
(11) PI 9608855-9 B1	<p>Código 24.10 - Manutenção da Extinção - Art. 78 inciso IV da LPI (45) 30/04/2002 (73) The Procter & Gamble Company (US) Em virtude da extinção publicada na RPI 2606 de 15-12-2020 e considerando ausência de manifestação dentro dos prazos legais, informo que cabe ser mantida a extinção da patente e seus certificados, conforme o disposto no artigo 12, da resolução 113/2013.</p>
(11) PI 9608866-4 B1	<p>Código 24.10 - Manutenção da Extinção - Art. 78 inciso IV da LPI (45) 14/05/2002 (73) Societe Civile D'Exploitation Des Brevets Et Procetes Spironef (FR) Em virtude da extinção publicada na RPI 2606 de 15-12-2020 e considerando ausência de manifestação dentro dos prazos legais, informo que cabe ser mantida a extinção da patente e seus certificados, conforme o disposto no artigo 12, da resolução 113/2013.</p>
(11) PI 9608868-0 B1	<p>Código 24.10 - Manutenção da Extinção - Art. 78 inciso IV da LPI (45) 22/01/2002 (73) Paul Ferdinand Schouwenburg (NL) Em virtude da extinção publicada na RPI 2606 de 15-12-2020 e considerando ausência de manifestação dentro dos prazos legais, informo que cabe ser mantida a extinção da patente e seus certificados, conforme o disposto no artigo 12, da resolução 113/2013.</p>
(11) PI 9608882-6 B1	<p>Código 24.10 - Manutenção da Extinção - Art. 78 inciso IV da LPI (45) 12/11/2002 (73) Gregory A. Russell (US) Em virtude da extinção publicada na RPI 2606 de 15-12-2020 e considerando ausência de manifestação dentro dos prazos legais, informo que cabe ser mantida a extinção da patente e seus certificados, conforme o disposto no artigo 12, da resolução 113/2013.</p>
(11) PI 9608891-5 B1	<p>Código 24.10 - Manutenção da Extinção - Art. 78 inciso IV da LPI (45) 23/07/2002 (73) Huntsman International LLC (US)</p>

Em virtude da extinção publicada na RPI 2606 de 15-12-2020 e considerando ausência de manifestação dentro dos prazos legais, informo que cabe ser mantida a extinção da patente e seus certificados, conforme o disposto no artigo 12, da resolução 113/2013.

(11) PI 9608893-1 B1

Código 24.10 - Manutenção da Extinção - Art. 78 inciso IV da LPI

(45) 21/08/2001

(73) Science Incorporated (US)

Em virtude da extinção publicada na RPI 2606 de 15-12-2020 e considerando ausência de manifestação dentro dos prazos legais, informo que cabe ser mantida a extinção da patente e seus certificados, conforme o disposto no artigo 12, da resolução 113/2013.

(11) PI 9608899-0 B1

Código 24.10 - Manutenção da Extinção - Art. 78 inciso IV da LPI

(45) 19/02/2002

(73) Thermal Energy International Inc. (CA)

Em virtude da extinção publicada na RPI 2606 de 15-12-2020 e considerando ausência de manifestação dentro dos prazos legais, informo que cabe ser mantida a extinção da patente e seus certificados, conforme o disposto no artigo 12, da resolução 113/2013.

(11) PI 9608907-5 B1

Código 24.10 - Manutenção da Extinção - Art. 78 inciso IV da LPI

(45) 17/09/2002

(73) Easycarton Limited (GB)

Em virtude da extinção publicada na RPI 2606 de 15-12-2020 e considerando ausência de manifestação dentro dos prazos legais, informo que cabe ser mantida a extinção da patente e seus certificados, conforme o disposto no artigo 12, da resolução 113/2013.

(11) PI 9608923-7 B1

Código 24.10 - Manutenção da Extinção - Art. 78 inciso IV da LPI

(45) 30/04/2002

(73) Pierre Allio (FR)

Em virtude da extinção publicada na RPI 2606 de 15-12-2020 e considerando ausência de manifestação dentro dos prazos legais, informo que cabe ser mantida a extinção da patente e seus certificados, conforme o disposto no artigo 12, da resolução 113/2013.

(11) PI 9608927-0 B1

Código 24.10 - Manutenção da Extinção - Art. 78 inciso IV da LPI

(45) 20/08/2002

(73) Cryovac, Inc. (US)

Em virtude da extinção publicada na RPI 2606 de 15-12-2020 e considerando ausência de manifestação dentro dos prazos legais, informo que cabe ser mantida a extinção da patente e seus certificados, conforme o disposto no

artigo 12, da resolução 113/2013.

(11) PI 9608935-0 B1

Código 24.10 - Manutenção da Extinção - Art. 78 inciso IV da LPI
(45) 02/05/2001

(73) Itt Manufacturing Enterprises, Inc. (US)

Em virtude da extinção publicada na RPI 2606 de 15-12-2020 e considerando ausência de manifestação dentro dos prazos legais, informo que cabe ser mantida a extinção da patente e seus certificados, conforme o disposto no artigo 12, da resolução 113/2013.

(11) PI 9608936-9 B1

Código 24.10 - Manutenção da Extinção - Art. 78 inciso IV da LPI
(45) 20/08/2002

(73) Tyco Electronics Logistics AG (CH)

Em virtude da extinção publicada na RPI 2606 de 15-12-2020 e considerando ausência de manifestação dentro dos prazos legais, informo que cabe ser mantida a extinção da patente e seus certificados, conforme o disposto no artigo 12, da resolução 113/2013.

(11) PI 9608944-0 B1

Código 24.10 - Manutenção da Extinção - Art. 78 inciso IV da LPI
(45) 06/08/2002

(73) Princeton Vídeo Image, Inc. (US)

Em virtude da extinção publicada na RPI 2606 de 15-12-2020 e considerando ausência de manifestação dentro dos prazos legais, informo que cabe ser mantida a extinção da patente e seus certificados, conforme o disposto no artigo 12, da resolução 113/2013.

(11) PI 9608945-8 B1

Código 24.10 - Manutenção da Extinção - Art. 78 inciso IV da LPI
(45) 02/04/2002

(73) Philip Morris Products Inc. (US)

Em virtude da extinção publicada na RPI 2606 de 15-12-2020 e considerando ausência de manifestação dentro dos prazos legais, informo que cabe ser mantida a extinção da patente e seus certificados, conforme o disposto no artigo 12, da resolução 113/2013.

(11) PI 9608957-1 B1

Código 24.10 - Manutenção da Extinção - Art. 78 inciso IV da LPI
(45) 07/08/2001

(73) Arvinmeritor, Inc. (US)

Em virtude da extinção publicada na RPI 2606 de 15-12-2020 e considerando ausência de manifestação dentro dos prazos legais, informo que cabe ser mantida a extinção da patente e seus certificados, conforme o disposto no artigo 12, da resolução 113/2013.

(11) PI 9608958-0 B1

Código 24.10 - Manutenção da Extinção - Art. 78 inciso IV da LPI

(45) 30/04/2002

(73) CCS Technology, Inc. (US)

Em virtude da extinção publicada na RPI 2606 de 15-12-2020 e considerando ausência de manifestação dentro dos prazos legais, informo que cabe ser mantida a extinção da patente e seus certificados, conforme o disposto no artigo 12, da resolução 113/2013.

(11) PI 9608959-8 B1

Código 24.10 - Manutenção da Extinção - Art. 78 inciso IV da LPI

(45) 30/04/2002

(73) LuK Lamellen und Kupplungsbau Beteiligungs KG (DE)

Em virtude da extinção publicada na RPI 2606 de 15-12-2020 e considerando ausência de manifestação dentro dos prazos legais, informo que cabe ser mantida a extinção da patente e seus certificados, conforme o disposto no artigo 12, da resolução 113/2013.

(11) PI 9608996-2 B1

Código 24.10 - Manutenção da Extinção - Art. 78 inciso IV da LPI

(45) 30/04/2002

(73) Produits Alba Inc. (CA)

Em virtude da extinção publicada na RPI 2606 de 15-12-2020 e considerando ausência de manifestação dentro dos prazos legais, informo que cabe ser mantida a extinção da patente e seus certificados, conforme o disposto no artigo 12, da resolução 113/2013.

(11) PI 9609029-4 B1

Código 24.10 - Manutenção da Extinção - Art. 78 inciso IV da LPI

(45) 12/11/2002

(73) Maschinenfabrik Sulzer-Burckhardt AG (CH)

Em virtude da extinção publicada na RPI 2606 de 15-12-2020 e considerando ausência de manifestação dentro dos prazos legais, informo que cabe ser mantida a extinção da patente e seus certificados, conforme o disposto no artigo 12, da resolução 113/2013.

(11) PI 9609034-0 B1

Código 24.10 - Manutenção da Extinção - Art. 78 inciso IV da LPI

(45) 30/04/2002

(73) Lord Corporation (US)

Em virtude da extinção publicada na RPI 2606 de 15-12-2020 e considerando ausência de manifestação dentro dos prazos legais, informo que cabe ser mantida a extinção da patente e seus certificados, conforme o disposto no artigo 12, da resolução 113/2013.

(11) PI 9609094-4 B1

Código 24.10 - Manutenção da Extinção - Art. 78 inciso IV da LPI

(45) 20/08/2002

(73) Patentsmith Technology, LTD. (US)

Em virtude da extinção publicada na RPI 2606 de 15-12-2020 e considerando

ausência de manifestação dentro dos prazos legais, informo que cabe ser mantida a extinção da patente e seus certificados, conforme o disposto no artigo 12, da resolução 113/2013.

(11) PI 9609108-8 B1

Código 24.10 - Manutenção da Extinção - Art. 78 inciso IV da LPI

(45) 14/05/2002

(73) B & H Manufacturing Company, Inc. (US)

Em virtude da extinção publicada na RPI 2606 de 15-12-2020 e considerando ausência de manifestação dentro dos prazos legais, informo que cabe ser mantida a extinção da patente e seus certificados, conforme o disposto no artigo 12, da resolução 113/2013.

(11) PI 9609110-0 B1

Código 24.10 - Manutenção da Extinção - Art. 78 inciso IV da LPI

(45) 01/10/2002

(73) Eastman Chemical Company (US)

Em virtude da extinção publicada na RPI 2606 de 15-12-2020 e considerando ausência de manifestação dentro dos prazos legais, informo que cabe ser mantida a extinção da patente e seus certificados, conforme o disposto no artigo 12, da resolução 113/2013.

(11) PI 9609122-3 B1

Código 24.10 - Manutenção da Extinção - Art. 78 inciso IV da LPI

(45) 20/08/2002

(73) Thomson Consumer Electronics, Inc. (US)

Em virtude da extinção publicada na RPI 2606 de 15-12-2020 e considerando ausência de manifestação dentro dos prazos legais, informo que cabe ser mantida a extinção da patente e seus certificados, conforme o disposto no artigo 12, da resolução 113/2013.

(11) PI 9609125-8 B1

Código 24.10 - Manutenção da Extinção - Art. 78 inciso IV da LPI

(45) 19/03/2002

(73) Nokia Telecommunications OY (FI)

Em virtude da extinção publicada na RPI 2606 de 15-12-2020 e considerando ausência de manifestação dentro dos prazos legais, informo que cabe ser mantida a extinção da patente e seus certificados, conforme o disposto no artigo 12, da resolução 113/2013.

(11) PI 9609131-2 B1

Código 24.10 - Manutenção da Extinção - Art. 78 inciso IV da LPI

(45) 16/04/2002

(73) The Ohio Mattress Company Licensing And Components Group (US)

Em virtude da extinção publicada na RPI 2606 de 15-12-2020 e considerando ausência de manifestação dentro dos prazos legais, informo que cabe ser mantida a extinção da patente e seus certificados, conforme o disposto no artigo 12, da resolução 113/2013.

(11) PI 9609140-1 B1	Código 24.10 - Manutenção da Extinção - Art. 78 inciso IV da LPI (45) 13/11/2001 (73) Alan Patrick Casey (AU) Em virtude da extinção publicada na RPI 2606 de 15-12-2020 e considerando ausência de manifestação dentro dos prazos legais, informo que cabe ser mantida a extinção da patente e seus certificados, conforme o disposto no artigo 12, da resolução 113/2013.
(11) PI 9609142-8 B1	Código 24.10 - Manutenção da Extinção - Art. 78 inciso IV da LPI (45) 16/10/2001 (73) Monsanto Company (US) Em virtude da extinção publicada na RPI 2606 de 15-12-2020 e considerando ausência de manifestação dentro dos prazos legais, informo que cabe ser mantida a extinção da patente e seus certificados, conforme o disposto no artigo 12, da resolução 113/2013.
(11) PI 9609144-4 B1	Código 24.10 - Manutenção da Extinção - Art. 78 inciso IV da LPI (45) 16/04/2002 (73) Rosemount Inc. (US) Em virtude da extinção publicada na RPI 2606 de 15-12-2020 e considerando ausência de manifestação dentro dos prazos legais, informo que cabe ser mantida a extinção da patente e seus certificados, conforme o disposto no artigo 12, da resolução 113/2013.
(11) PI 9609174-6 B1	Código 24.10 - Manutenção da Extinção - Art. 78 inciso IV da LPI (45) 16/04/2002 (73) Robert Bosch Gmbh (DE) Em virtude da extinção publicada na RPI 2606 de 15-12-2020 e considerando ausência de manifestação dentro dos prazos legais, informo que cabe ser mantida a extinção da patente e seus certificados, conforme o disposto no artigo 12, da resolução 113/2013.
(11) PI 9609194-0 B1	Código 24.10 - Manutenção da Extinção - Art. 78 inciso IV da LPI (45) 16/10/2001 (73) Frigoscandia Equipment AB (SE) Em virtude da extinção publicada na RPI 2606 de 15-12-2020 e considerando ausência de manifestação dentro dos prazos legais, informo que cabe ser mantida a extinção da patente e seus certificados, conforme o disposto no artigo 12, da resolução 113/2013.
(11) PI 9609198-3 B1	Código 24.10 - Manutenção da Extinção - Art. 78 inciso IV da LPI (45) 21/08/2001

(73) Mannesmann Aktiengesellschaft (DE)

Em virtude da extinção publicada na RPI 2606 de 15-12-2020 e considerando ausência de manifestação dentro dos prazos legais, informo que cabe ser mantida a extinção da patente e seus certificados, conforme o disposto no artigo 12, da resolução 113/2013.

(11) PI 9609205-0 B1

Código 24.10 - Manutenção da Extinção - Art. 78 inciso IV da LPI

(45) 16/04/2002

(73) Mattel, Inc. (US)

Em virtude da extinção publicada na RPI 2606 de 15-12-2020 e considerando ausência de manifestação dentro dos prazos legais, informo que cabe ser mantida a extinção da patente e seus certificados, conforme o disposto no artigo 12, da resolução 113/2013.

(11) PI 9609207-6 B1

Código 24.10 - Manutenção da Extinção - Art. 78 inciso IV da LPI

(45) 14/05/2002

(73) R&C Products Pty Limited (AU)

Em virtude da extinção publicada na RPI 2606 de 15-12-2020 e considerando ausência de manifestação dentro dos prazos legais, informo que cabe ser mantida a extinção da patente e seus certificados, conforme o disposto no artigo 12, da resolução 113/2013.

(11) PI 9609234-3 B1

Código 24.10 - Manutenção da Extinção - Art. 78 inciso IV da LPI

(45) 16/10/2001

(73) Aker Engineering A/S (NO)

Em virtude da extinção publicada na RPI 2606 de 15-12-2020 e considerando ausência de manifestação dentro dos prazos legais, informo que cabe ser mantida a extinção da patente e seus certificados, conforme o disposto no artigo 12, da resolução 113/2013.

(11) PI 9609239-4 B1

Código 24.10 - Manutenção da Extinção - Art. 78 inciso IV da LPI

(45) 12/11/2002

(73) Nokia Telecommunications OY (FI)

Em virtude da extinção publicada na RPI 2606 de 15-12-2020 e considerando ausência de manifestação dentro dos prazos legais, informo que cabe ser mantida a extinção da patente e seus certificados, conforme o disposto no artigo 12, da resolução 113/2013.

(11) PI 9609243-2 B1

Código 24.10 - Manutenção da Extinção - Art. 78 inciso IV da LPI

(45) 02/04/2002

(73) Husco International, Inc. (US)

Em virtude da extinção publicada na RPI 2606 de 15-12-2020 e considerando ausência de manifestação dentro dos prazos legais, informo que cabe ser

mantida a extinção da patente e seus certificados, conforme o disposto no artigo 12, da resolução 113/2013.

(11) PI 9609246-7 B1

Código 24.10 - Manutenção da Extinção - Art. 78 inciso IV da LPI
(45) 19/03/2002
(73) Petri Aktiengesellschaft (DE)

Em virtude da extinção publicada na RPI 2606 de 15-12-2020 e considerando ausência de manifestação dentro dos prazos legais, informo que cabe ser mantida a extinção da patente e seus certificados, conforme o disposto no artigo 12, da resolução 113/2013.

(11) PI 9609247-5 B1

Código 24.10 - Manutenção da Extinção - Art. 78 inciso IV da LPI
(45) 03/09/2002
(73) Robert Bosch GMBH (DE)

Em virtude da extinção publicada na RPI 2606 de 15-12-2020 e considerando ausência de manifestação dentro dos prazos legais, informo que cabe ser mantida a extinção da patente e seus certificados, conforme o disposto no artigo 12, da resolução 113/2013.

(11) PI 9609248-3 B1

Código 24.10 - Manutenção da Extinção - Art. 78 inciso IV da LPI
(45) 20/08/2002
(73) Robert Bosch GMBH (DE)

Em virtude da extinção publicada na RPI 2606 de 15-12-2020 e considerando ausência de manifestação dentro dos prazos legais, informo que cabe ser mantida a extinção da patente e seus certificados, conforme o disposto no artigo 12, da resolução 113/2013.

(11) PI 9609251-3 B1

Código 24.10 - Manutenção da Extinção - Art. 78 inciso IV da LPI
(45) 03/09/2002
(73) JohnsonDiversey, Inc. (US)

Em virtude da extinção publicada na RPI 2606 de 15-12-2020 e considerando ausência de manifestação dentro dos prazos legais, informo que cabe ser mantida a extinção da patente e seus certificados, conforme o disposto no artigo 12, da resolução 113/2013.

(11) PI 9609273-4 B1

Código 24.10 - Manutenção da Extinção - Art. 78 inciso IV da LPI
(45) 16/04/2002
(73) Telefonaktiebolaget L M Ericsson (SE)

Em virtude da extinção publicada na RPI 2606 de 15-12-2020 e considerando ausência de manifestação dentro dos prazos legais, informo que cabe ser mantida a extinção da patente e seus certificados, conforme o disposto no artigo 12, da resolução 113/2013.

(11) PI 9609279-3 B1	<p>Código 24.10 - Manutenção da Extinção - Art. 78 inciso IV da LPI (45) 02/04/2002 (73) Capital Machine Company, Inc. (US) Em virtude da extinção publicada na RPI 2606 de 15-12-2020 e considerando ausência de manifestação dentro dos prazos legais, informo que cabe ser mantida a extinção da patente e seus certificados, conforme o disposto no artigo 12, da resolução 113/2013.</p>
(11) PI 9609291-2 B1	<p>Código 24.10 - Manutenção da Extinção - Art. 78 inciso IV da LPI (45) 05/03/2002 (73) Implant Innovations Inc. (US) Em virtude da extinção publicada na RPI 2606 de 15-12-2020 e considerando ausência de manifestação dentro dos prazos legais, informo que cabe ser mantida a extinção da patente e seus certificados, conforme o disposto no artigo 12, da resolução 113/2013.</p>
(11) PI 9609302-1 B1	<p>Código 24.10 - Manutenção da Extinção - Art. 78 inciso IV da LPI (45) 27/11/2001 (73) Filterwerk Mann & Hummel GmbH (DE) Em virtude da extinção publicada na RPI 2606 de 15-12-2020 e considerando ausência de manifestação dentro dos prazos legais, informo que cabe ser mantida a extinção da patente e seus certificados, conforme o disposto no artigo 12, da resolução 113/2013.</p>
(11) PI 9609312-9 B1	<p>Código 24.10 - Manutenção da Extinção - Art. 78 inciso IV da LPI (45) 20/08/2002 (73) The Whitaker Corporation (US) Em virtude da extinção publicada na RPI 2606 de 15-12-2020 e considerando ausência de manifestação dentro dos prazos legais, informo que cabe ser mantida a extinção da patente e seus certificados, conforme o disposto no artigo 12, da resolução 113/2013.</p>
(11) PI 9609315-3 B1	<p>Código 24.10 - Manutenção da Extinção - Art. 78 inciso IV da LPI (45) 16/04/2002 (73) Luk Lamellen Und Kupplungsbau Beteiligungs KG (DE) Em virtude da extinção publicada na RPI 2606 de 15-12-2020 e considerando ausência de manifestação dentro dos prazos legais, informo que cabe ser mantida a extinção da patente e seus certificados, conforme o disposto no artigo 12, da resolução 113/2013.</p>
(11) PI 9609373-0 B1	<p>Código 24.10 - Manutenção da Extinção - Art. 78 inciso IV da LPI (45) 05/03/2002 (73) The Procter & Gamble Company (US)</p>

Em virtude da extinção publicada na RPI 2606 de 15-12-2020 e considerando ausência de manifestação dentro dos prazos legais, informo que cabe ser mantida a extinção da patente e seus certificados, conforme o disposto no artigo 12, da resolução 113/2013.

(11) PI 9609374-9 B1

Código 24.10 - Manutenção da Extinção - Art. 78 inciso IV da LPI

(45) 24/07/2001

(73) Ronald P. Dellanno (US)

Em virtude da extinção publicada na RPI 2606 de 15-12-2020 e considerando ausência de manifestação dentro dos prazos legais, informo que cabe ser mantida a extinção da patente e seus certificados, conforme o disposto no artigo 12, da resolução 113/2013.

(11) PI 9609377-3 B1

Código 24.10 - Manutenção da Extinção - Art. 78 inciso IV da LPI

(45) 30/04/2002

(73) Siemens VDO Automotive Corporation (US)

Em virtude da extinção publicada na RPI 2606 de 15-12-2020 e considerando ausência de manifestação dentro dos prazos legais, informo que cabe ser mantida a extinção da patente e seus certificados, conforme o disposto no artigo 12, da resolução 113/2013.

(11) PI 9609382-0 B1

Código 24.10 - Manutenção da Extinção - Art. 78 inciso IV da LPI

(45) 12/11/2002

(73) Varella AB (SE)

Em virtude da extinção publicada na RPI 2606 de 15-12-2020 e considerando ausência de manifestação dentro dos prazos legais, informo que cabe ser mantida a extinção da patente e seus certificados, conforme o disposto no artigo 12, da resolução 113/2013.

(11) PI 9609396-0 B1

Código 24.10 - Manutenção da Extinção - Art. 78 inciso IV da LPI

(45) 01/10/2002

(73) Alliedsignal Inc. (US)

Em virtude da extinção publicada na RPI 2606 de 15-12-2020 e considerando ausência de manifestação dentro dos prazos legais, informo que cabe ser mantida a extinção da patente e seus certificados, conforme o disposto no artigo 12, da resolução 113/2013.

(11) PI 9609402-8 B1

Código 24.10 - Manutenção da Extinção - Art. 78 inciso IV da LPI

(45) 12/11/2002

(73) ICU Medical, Inc. (US)

Em virtude da extinção publicada na RPI 2606 de 15-12-2020 e considerando ausência de manifestação dentro dos prazos legais, informo que cabe ser mantida a extinção da patente e seus certificados, conforme o disposto no

artigo 12, da resolução 113/2013.

(11) PI 9609426-5 B1

Código 24.10 - Manutenção da Extinção - Art. 78 inciso IV da LPI

(45) 16/10/2001

(73) Helmut Schiwiek (DE)

Em virtude da extinção publicada na RPI 2606 de 15-12-2020 e considerando ausência de manifestação dentro dos prazos legais, informo que cabe ser mantida a extinção da patente e seus certificados, conforme o disposto no artigo 12, da resolução 113/2013.

(11) PI 9609434-6 B1

Código 24.10 - Manutenção da Extinção - Art. 78 inciso IV da LPI

(45) 19/03/2002

(73) Sepr Australia Pty. Ltd. (AU) ; Societe Europeene Des Produits Refractaires (FR)

Em virtude da extinção publicada na RPI 2606 de 15-12-2020 e considerando ausência de manifestação dentro dos prazos legais, informo que cabe ser mantida a extinção da patente e seus certificados, conforme o disposto no artigo 12, da resolução 113/2013.

(11) PI 9609437-0 B1

Código 24.10 - Manutenção da Extinção - Art. 78 inciso IV da LPI

(45) 09/07/2002

(73) Serac Group (FR)

Em virtude da extinção publicada na RPI 2606 de 15-12-2020 e considerando ausência de manifestação dentro dos prazos legais, informo que cabe ser mantida a extinção da patente e seus certificados, conforme o disposto no artigo 12, da resolução 113/2013.

(11) PI 9609438-9 B1

Código 24.10 - Manutenção da Extinção - Art. 78 inciso IV da LPI

(45) 09/07/2002

(73) Serac Group (FR)

Em virtude da extinção publicada na RPI 2606 de 15-12-2020 e considerando ausência de manifestação dentro dos prazos legais, informo que cabe ser mantida a extinção da patente e seus certificados, conforme o disposto no artigo 12, da resolução 113/2013.

(11) PI 9609448-6 B1

Código 24.10 - Manutenção da Extinção - Art. 78 inciso IV da LPI

(45) 23/07/2002

(73) Paul Dewey Boggs III (US) ; Timothy J. Boggs (US)

Em virtude da extinção publicada na RPI 2606 de 15-12-2020 e considerando ausência de manifestação dentro dos prazos legais, informo que cabe ser mantida a extinção da patente e seus certificados, conforme o disposto no artigo 12, da resolução 113/2013.

(11) PI 9609451-6 B1	<p>Código 24.10 - Manutenção da Extinção - Art. 78 inciso IV da LPI (45) 11/06/2002 (73) Astra Aktiebolag (SE)</p> <p>Em virtude da extinção publicada na RPI 2606 de 15-12-2020 e considerando ausência de manifestação dentro dos prazos legais, informo que cabe ser mantida a extinção da patente e seus certificados, conforme o disposto no artigo 12, da resolução 113/2013.</p>
(11) PI 9609452-4 B1	<p>Código 24.10 - Manutenção da Extinção - Art. 78 inciso IV da LPI (45) 14/05/2002 (73) Serac Group (FR)</p> <p>Em virtude da extinção publicada na RPI 2606 de 15-12-2020 e considerando ausência de manifestação dentro dos prazos legais, informo que cabe ser mantida a extinção da patente e seus certificados, conforme o disposto no artigo 12, da resolução 113/2013.</p>
(11) PI 9609455-9 B1	<p>Código 24.10 - Manutenção da Extinção - Art. 78 inciso IV da LPI (45) 20/08/2002 (73) Telefonaktiebolaget L M Ericsson (SE)</p> <p>Em virtude da extinção publicada na RPI 2606 de 15-12-2020 e considerando ausência de manifestação dentro dos prazos legais, informo que cabe ser mantida a extinção da patente e seus certificados, conforme o disposto no artigo 12, da resolução 113/2013.</p>
(11) PI 9609458-3 B1	<p>Código 24.10 - Manutenção da Extinção - Art. 78 inciso IV da LPI (45) 14/05/2002 (73) Eastman Chemical Company (US)</p> <p>Em virtude da extinção publicada na RPI 2606 de 15-12-2020 e considerando ausência de manifestação dentro dos prazos legais, informo que cabe ser mantida a extinção da patente e seus certificados, conforme o disposto no artigo 12, da resolução 113/2013.</p>
(11) PI 9609461-3 B1	<p>Código 24.10 - Manutenção da Extinção - Art. 78 inciso IV da LPI (45) 20/08/2002 (73) Telefonaktiebolaget L M Ericsson (SE)</p> <p>Em virtude da extinção publicada na RPI 2606 de 15-12-2020 e considerando ausência de manifestação dentro dos prazos legais, informo que cabe ser mantida a extinção da patente e seus certificados, conforme o disposto no artigo 12, da resolução 113/2013.</p>
(11) PI 9609471-0 B1	<p>Código 24.10 - Manutenção da Extinção - Art. 78 inciso IV da LPI (45) 30/10/2001 (73) GKN Automotive AG (DE)</p>

Em virtude da extinção publicada na RPI 2606 de 15-12-2020 e considerando ausência de manifestação dentro dos prazos legais, informo que cabe ser mantida a extinção da patente e seus certificados, conforme o disposto no artigo 12, da resolução 113/2013.

(11) PI 9609479-6 B1

Código 24.10 - Manutenção da Extinção - Art. 78 inciso IV da LPI
(45) 12/11/2002
(73) News America Publications, Inc. (US) ; Tele-Communications Of Colorado, Inc. (US)

Em virtude da extinção publicada na RPI 2606 de 15-12-2020 e considerando ausência de manifestação dentro dos prazos legais, informo que cabe ser mantida a extinção da patente e seus certificados, conforme o disposto no artigo 12, da resolução 113/2013.

(11) PI 9609487-7 B1

Código 24.10 - Manutenção da Extinção - Art. 78 inciso IV da LPI
(45) 30/04/2002
(73) Brose Fahrzeugteile GmbH & CO. KG (DE)

Em virtude da extinção publicada na RPI 2606 de 15-12-2020 e considerando ausência de manifestação dentro dos prazos legais, informo que cabe ser mantida a extinção da patente e seus certificados, conforme o disposto no artigo 12, da resolução 113/2013.

(11) PI 9609496-6 B1

Código 24.10 - Manutenção da Extinção - Art. 78 inciso IV da LPI
(45) 20/08/2002
(73) Ericsson Inc. (US)

Em virtude da extinção publicada na RPI 2606 de 15-12-2020 e considerando ausência de manifestação dentro dos prazos legais, informo que cabe ser mantida a extinção da patente e seus certificados, conforme o disposto no artigo 12, da resolução 113/2013.

(11) PI 9609505-9 B1

Código 24.10 - Manutenção da Extinção - Art. 78 inciso IV da LPI
(45) 18/09/2001
(73) Brupat Limited (GB)

Em virtude da extinção publicada na RPI 2606 de 15-12-2020 e considerando ausência de manifestação dentro dos prazos legais, informo que cabe ser mantida a extinção da patente e seus certificados, conforme o disposto no artigo 12, da resolução 113/2013.

(11) PI 9609530-0 B1

Código 24.10 - Manutenção da Extinção - Art. 78 inciso IV da LPI
(45) 11/06/2002
(73) JohnsonDiversey, Inc. (US)

Em virtude da extinção publicada na RPI 2606 de 15-12-2020 e considerando ausência de manifestação dentro dos prazos legais, informo que cabe ser

mantida a extinção da patente e seus certificados, conforme o disposto no artigo 12, da resolução 113/2013.

(11) PI 9609541-5 B1

Código 24.10 - Manutenção da Extinção - Art. 78 inciso IV da LPI

(45) 27/11/2001

(73) Luk Lamellen Und Kupplungsbau Beteiligungs KG (DE)

Em virtude da extinção publicada na RPI 2606 de 15-12-2020 e considerando ausência de manifestação dentro dos prazos legais, informo que cabe ser mantida a extinção da patente e seus certificados, conforme o disposto no artigo 12, da resolução 113/2013.

(11) PI 9609544-0 B1

Código 24.10 - Manutenção da Extinção - Art. 78 inciso IV da LPI

(45) 05/03/2002

(73) Metal Storm Limited (AU)

Em virtude da extinção publicada na RPI 2606 de 15-12-2020 e considerando ausência de manifestação dentro dos prazos legais, informo que cabe ser mantida a extinção da patente e seus certificados, conforme o disposto no artigo 12, da resolução 113/2013.

(11) PI 9609545-8 B1

Código 24.10 - Manutenção da Extinção - Art. 78 inciso IV da LPI

(45) 23/07/2002

(73) The Aromacology Patch Company Limited (GB)

Em virtude da extinção publicada na RPI 2606 de 15-12-2020 e considerando ausência de manifestação dentro dos prazos legais, informo que cabe ser mantida a extinção da patente e seus certificados, conforme o disposto no artigo 12, da resolução 113/2013.

(11) PI 9609549-0 B1

Código 24.10 - Manutenção da Extinção - Art. 78 inciso IV da LPI

(45) 20/08/2002

(73) Ericsson Inc. (US)

Em virtude da extinção publicada na RPI 2606 de 15-12-2020 e considerando ausência de manifestação dentro dos prazos legais, informo que cabe ser mantida a extinção da patente e seus certificados, conforme o disposto no artigo 12, da resolução 113/2013.

(11) PI 9609562-8 B1

Código 24.10 - Manutenção da Extinção - Art. 78 inciso IV da LPI

(45) 05/03/2002

(73) Haldex Traction AB (SE)

Em virtude da extinção publicada na RPI 2606 de 15-12-2020 e considerando ausência de manifestação dentro dos prazos legais, informo que cabe ser mantida a extinção da patente e seus certificados, conforme o disposto no artigo 12, da resolução 113/2013.

(11) PI 9609580-6 B1	<p>Código 24.10 - Manutenção da Extinção - Art. 78 inciso IV da LPI (45) 05/03/2002 (73) Somer Vuori Entalpia Oy (FI) Em virtude da extinção publicada na RPI 2606 de 15-12-2020 e considerando ausência de manifestação dentro dos prazos legais, informo que cabe ser mantida a extinção da patente e seus certificados, conforme o disposto no artigo 12, da resolução 113/2013.</p>
(11) PI 9609582-2 B1	<p>Código 24.10 - Manutenção da Extinção - Art. 78 inciso IV da LPI (45) 16/10/2001 (73) Robert Bosch GmbH (DE) Em virtude da extinção publicada na RPI 2606 de 15-12-2020 e considerando ausência de manifestação dentro dos prazos legais, informo que cabe ser mantida a extinção da patente e seus certificados, conforme o disposto no artigo 12, da resolução 113/2013.</p>
(11) PI 9609590-3 B1	<p>Código 24.10 - Manutenção da Extinção - Art. 78 inciso IV da LPI (45) 16/04/2002 (73) Knorr-Bremse Systeme Fuer Nutzfahrzeuge GMBH (DE) Em virtude da extinção publicada na RPI 2606 de 15-12-2020 e considerando ausência de manifestação dentro dos prazos legais, informo que cabe ser mantida a extinção da patente e seus certificados, conforme o disposto no artigo 12, da resolução 113/2013.</p>
(11) PI 9609591-1 B1	<p>Código 24.10 - Manutenção da Extinção - Art. 78 inciso IV da LPI (45) 28/05/2002 (73) Ernst Keller (CH) Em virtude da extinção publicada na RPI 2606 de 15-12-2020 e considerando ausência de manifestação dentro dos prazos legais, informo que cabe ser mantida a extinção da patente e seus certificados, conforme o disposto no artigo 12, da resolução 113/2013.</p>
(11) PI 9609597-0 B1	<p>Código 24.10 - Manutenção da Extinção - Art. 78 inciso IV da LPI (45) 12/11/2002 (73) Federal-Mogul Wiesbaden GMBH & CO. KG (DE) Em virtude da extinção publicada na RPI 2606 de 15-12-2020 e considerando ausência de manifestação dentro dos prazos legais, informo que cabe ser mantida a extinção da patente e seus certificados, conforme o disposto no artigo 12, da resolução 113/2013.</p>
(11) PI 9609611-0 B1	<p>Código 24.10 - Manutenção da Extinção - Art. 78 inciso IV da LPI (45) 16/04/2002 (73) Preform Dies Limited (GB)</p>

Em virtude da extinção publicada na RPI 2606 de 15-12-2020 e considerando ausência de manifestação dentro dos prazos legais, informo que cabe ser mantida a extinção da patente e seus certificados, conforme o disposto no artigo 12, da resolução 113/2013.

(11) PI 9609626-8 B1

Código 24.10 - Manutenção da Extinção - Art. 78 inciso IV da LPI

(45) 16/04/2002

(73) Koenig & Bauer-Albert AG (DE)

Em virtude da extinção publicada na RPI 2606 de 15-12-2020 e considerando ausência de manifestação dentro dos prazos legais, informo que cabe ser mantida a extinção da patente e seus certificados, conforme o disposto no artigo 12, da resolução 113/2013.

(11) PI 9609627-6 B1

Código 24.10 - Manutenção da Extinção - Art. 78 inciso IV da LPI

(45) 02/04/2002

(73) Facom (FR)

Em virtude da extinção publicada na RPI 2606 de 15-12-2020 e considerando ausência de manifestação dentro dos prazos legais, informo que cabe ser mantida a extinção da patente e seus certificados, conforme o disposto no artigo 12, da resolução 113/2013.

(11) PI 9609632-2 B1

Código 24.10 - Manutenção da Extinção - Art. 78 inciso IV da LPI

(45) 12/11/2002

(73) Morris Industries LTD. (US)

Em virtude da extinção publicada na RPI 2606 de 15-12-2020 e considerando ausência de manifestação dentro dos prazos legais, informo que cabe ser mantida a extinção da patente e seus certificados, conforme o disposto no artigo 12, da resolução 113/2013.

(11) PI 9609645-4 B1

Código 24.10 - Manutenção da Extinção - Art. 78 inciso IV da LPI

(45) 05/03/2002

(73) MEDA Pharma GmbH & Co. KG (DE)

Em virtude da extinção publicada na RPI 2606 de 15-12-2020 e considerando ausência de manifestação dentro dos prazos legais, informo que cabe ser mantida a extinção da patente e seus certificados, conforme o disposto no artigo 12, da resolução 113/2013.

(11) PI 9609668-3 B1

Código 24.10 - Manutenção da Extinção - Art. 78 inciso IV da LPI

(45) 03/09/2002

(73) NK Cables OY (FI)

Em virtude da extinção publicada na RPI 2606 de 15-12-2020 e considerando ausência de manifestação dentro dos prazos legais, informo que cabe ser mantida a extinção da patente e seus certificados, conforme o disposto no

artigo 12, da resolução 113/2013.

(11) PI 9609674-8 B1

Código 24.10 - Manutenção da Extinção - Art. 78 inciso IV da LPI
(45) 16/04/2002

(73) Torotrak (Development) Limited (GB)

Em virtude da extinção publicada na RPI 2606 de 15-12-2020 e considerando ausência de manifestação dentro dos prazos legais, informo que cabe ser mantida a extinção da patente e seus certificados, conforme o disposto no artigo 12, da resolução 113/2013.

(11) PI 9609678-0 B1

Código 24.10 - Manutenção da Extinção - Art. 78 inciso IV da LPI
(45) 22/01/2002

(73) Kar-Tainer International, INC. (US)

Em virtude da extinção publicada na RPI 2606 de 15-12-2020 e considerando ausência de manifestação dentro dos prazos legais, informo que cabe ser mantida a extinção da patente e seus certificados, conforme o disposto no artigo 12, da resolução 113/2013.

(11) PI 9609704-3 B1

Código 24.10 - Manutenção da Extinção - Art. 78 inciso IV da LPI
(45) 20/08/2002

(73) The Pillsbury Company (US)

Em virtude da extinção publicada na RPI 2606 de 15-12-2020 e considerando ausência de manifestação dentro dos prazos legais, informo que cabe ser mantida a extinção da patente e seus certificados, conforme o disposto no artigo 12, da resolução 113/2013.

(11) PI 9609723-0 B1

Código 24.10 - Manutenção da Extinção - Art. 78 inciso IV da LPI
(45) 23/07/2002

(73) Idemitsu Kosan CO., LTD. (JP)

Em virtude da extinção publicada na RPI 2606 de 15-12-2020 e considerando ausência de manifestação dentro dos prazos legais, informo que cabe ser mantida a extinção da patente e seus certificados, conforme o disposto no artigo 12, da resolução 113/2013.

(11) PI 9609725-6 B1

Código 24.10 - Manutenção da Extinção - Art. 78 inciso IV da LPI
(45) 14/05/2002

(73) Denel (proprietary) Limited (ZA)

Em virtude da extinção publicada na RPI 2606 de 15-12-2020 e considerando ausência de manifestação dentro dos prazos legais, informo que cabe ser mantida a extinção da patente e seus certificados, conforme o disposto no artigo 12, da resolução 113/2013.

(11) PI 9609728-0 B1

Código 24.10 - Manutenção da Extinção - Art. 78 inciso IV da LPI

(45) 12/11/2002

(73) Clariant Finance (BVI) Limited (VG)

Em virtude da extinção publicada na RPI 2606 de 15-12-2020 e considerando ausência de manifestação dentro dos prazos legais, informo que cabe ser mantida a extinção da patente e seus certificados, conforme o disposto no artigo 12, da resolução 113/2013.

(11) PI 9609756-6 B1

Código 24.10 - Manutenção da Extinção - Art. 78 inciso IV da LPI

(45) 30/04/2002

(73) David John Instance (GB)

Em virtude da extinção publicada na RPI 2606 de 15-12-2020 e considerando ausência de manifestação dentro dos prazos legais, informo que cabe ser mantida a extinção da patente e seus certificados, conforme o disposto no artigo 12, da resolução 113/2013.

(11) PI 9609766-3 B1

Código 24.10 - Manutenção da Extinção - Art. 78 inciso IV da LPI

(45) 18/09/2001

(73) Koenig & Bauer-Albert AG (DE)

Em virtude da extinção publicada na RPI 2606 de 15-12-2020 e considerando ausência de manifestação dentro dos prazos legais, informo que cabe ser mantida a extinção da patente e seus certificados, conforme o disposto no artigo 12, da resolução 113/2013.

(11) PI 9609777-9 B1

Código 24.10 - Manutenção da Extinção - Art. 78 inciso IV da LPI

(45) 16/10/2001

(73) W. E. Hall Company (US)

Em virtude da extinção publicada na RPI 2606 de 15-12-2020 e considerando ausência de manifestação dentro dos prazos legais, informo que cabe ser mantida a extinção da patente e seus certificados, conforme o disposto no artigo 12, da resolução 113/2013.

(11) PI 9609778-7 B1

Código 24.10 - Manutenção da Extinção - Art. 78 inciso IV da LPI

(45) 23/07/2002

(73) Isotopen-Technik Dr. Sauerwein GMBH (DE)

Em virtude da extinção publicada na RPI 2606 de 15-12-2020 e considerando ausência de manifestação dentro dos prazos legais, informo que cabe ser mantida a extinção da patente e seus certificados, conforme o disposto no artigo 12, da resolução 113/2013.

(11) PI 9609784-1 B1

Código 24.10 - Manutenção da Extinção - Art. 78 inciso IV da LPI

(45) 10/07/2001

(73) Posco (KR) ; Research Institute of Industrial Science & Technology (KR)

Em virtude da extinção publicada na RPI 2606 de 15-12-2020 e considerando

ausência de manifestação dentro dos prazos legais, informo que cabe ser mantida a extinção da patente e seus certificados, conforme o disposto no artigo 12, da resolução 113/2013.

(11) PI 9609793-0 B1

Código 24.10 - Manutenção da Extinção - Art. 78 inciso IV da LPI

(45) 02/04/2002

(73) Sture Udd (FI)

Em virtude da extinção publicada na RPI 2606 de 15-12-2020 e considerando ausência de manifestação dentro dos prazos legais, informo que cabe ser mantida a extinção da patente e seus certificados, conforme o disposto no artigo 12, da resolução 113/2013.

(11) PI 9609808-2 B1

Código 24.10 - Manutenção da Extinção - Art. 78 inciso IV da LPI

(45) 03/09/2002

(73) Gesellschaft Zur Foerderung Der Spektrochemie Und Angewandten Spektroskopie E.V. (DE) ; Laboratorio Central - Lac Convenio Copel e UFPR (BR/PR) ; Laboratorio Central - Lac Convenio Copel e UFPR (BR/PR)

Em virtude da extinção publicada na RPI 2606 de 15-12-2020 e considerando ausência de manifestação dentro dos prazos legais, informo que cabe ser mantida a extinção da patente e seus certificados, conforme o disposto no artigo 12, da resolução 113/2013.

(11) PI 9609814-7 B1

Código 24.10 - Manutenção da Extinção - Art. 78 inciso IV da LPI

(45) 15/10/2002

(73) ZF Meritor, LLC (US)

Em virtude da extinção publicada na RPI 2606 de 15-12-2020 e considerando ausência de manifestação dentro dos prazos legais, informo que cabe ser mantida a extinção da patente e seus certificados, conforme o disposto no artigo 12, da resolução 113/2013.

(11) PI 9609817-1 B1

Código 24.10 - Manutenção da Extinção - Art. 78 inciso IV da LPI

(45) 26/11/2002

(73) Medstent Inc. (CA)

Em virtude da extinção publicada na RPI 2606 de 15-12-2020 e considerando ausência de manifestação dentro dos prazos legais, informo que cabe ser mantida a extinção da patente e seus certificados, conforme o disposto no artigo 12, da resolução 113/2013.

(11) PI 9609819-8 B1

Código 24.10 - Manutenção da Extinção - Art. 78 inciso IV da LPI

(45) 30/04/2002

(73) Mannesmann Aktiengesellschaft (DE)

Em virtude da extinção publicada na RPI 2606 de 15-12-2020 e considerando ausência de manifestação dentro dos prazos legais, informo que cabe ser

mantida a extinção da patente e seus certificados, conforme o disposto no artigo 12, da resolução 113/2013.

(11) PI 9609824-4 B1

Código 24.10 - Manutenção da Extinção - Art. 78 inciso IV da LPI

(45) 28/05/2002

(73) Mannesmann Aktiengesellschaft (DE)

Em virtude da extinção publicada na RPI 2606 de 15-12-2020 e considerando ausência de manifestação dentro dos prazos legais, informo que cabe ser mantida a extinção da patente e seus certificados, conforme o disposto no artigo 12, da resolução 113/2013.

(11) PI 9609825-2 B1

Código 24.10 - Manutenção da Extinção - Art. 78 inciso IV da LPI

(45) 23/07/2002

(73) Siemens Aktiengesellschaft (DE)

Em virtude da extinção publicada na RPI 2606 de 15-12-2020 e considerando ausência de manifestação dentro dos prazos legais, informo que cabe ser mantida a extinção da patente e seus certificados, conforme o disposto no artigo 12, da resolução 113/2013.

(11) PI 9609827-9 B1

Código 24.10 - Manutenção da Extinção - Art. 78 inciso IV da LPI

(45) 30/04/2002

(73) Robert Bosch GmbH (DE)

Em virtude da extinção publicada na RPI 2606 de 15-12-2020 e considerando ausência de manifestação dentro dos prazos legais, informo que cabe ser mantida a extinção da patente e seus certificados, conforme o disposto no artigo 12, da resolução 113/2013.

(11) PI 9609833-3 B1

Código 24.10 - Manutenção da Extinção - Art. 78 inciso IV da LPI

(45) 09/07/2002

(73) Viasat, Inc. (US)

Em virtude da extinção publicada na RPI 2606 de 15-12-2020 e considerando ausência de manifestação dentro dos prazos legais, informo que cabe ser mantida a extinção da patente e seus certificados, conforme o disposto no artigo 12, da resolução 113/2013.

(11) PI 9609835-0 B1

Código 24.10 - Manutenção da Extinção - Art. 78 inciso IV da LPI

(45) 20/08/2002

(73) Telefonaktiebolaget L M Ericsson (SE)

Em virtude da extinção publicada na RPI 2606 de 15-12-2020 e considerando ausência de manifestação dentro dos prazos legais, informo que cabe ser mantida a extinção da patente e seus certificados, conforme o disposto no artigo 12, da resolução 113/2013.

-
- (11) PI 9609848-1 B1** Código 24.10 - Manutenção da Extinção - Art. 78 inciso IV da LPI
(45) 20/08/2002
(73) ZF Meritor, LLC (US)
Em virtude da extinção publicada na RPI 2606 de 15-12-2020 e considerando ausência de manifestação dentro dos prazos legais, informo que cabe ser mantida a extinção da patente e seus certificados, conforme o disposto no artigo 12, da resolução 113/2013.
-
- (11) PI 9609850-3 B1** Código 24.10 - Manutenção da Extinção - Art. 78 inciso IV da LPI
(45) 23/07/2002
(73) Poly-Clip System GMBH & CO. KG (DE)
Em virtude da extinção publicada na RPI 2606 de 15-12-2020 e considerando ausência de manifestação dentro dos prazos legais, informo que cabe ser mantida a extinção da patente e seus certificados, conforme o disposto no artigo 12, da resolução 113/2013.
-
- (11) PI 9609861-9 B1** Código 24.10 - Manutenção da Extinção - Art. 78 inciso IV da LPI
(45) 26/11/2002
(73) Michael Stuart Gardner (NZ)
Em virtude da extinção publicada na RPI 2606 de 15-12-2020 e considerando ausência de manifestação dentro dos prazos legais, informo que cabe ser mantida a extinção da patente e seus certificados, conforme o disposto no artigo 12, da resolução 113/2013.
-
- (11) PI 9609869-4 B1** Código 24.10 - Manutenção da Extinção - Art. 78 inciso IV da LPI
(45) 14/05/2002
(73) Raymond M.L.Ting (US)
Em virtude da extinção publicada na RPI 2606 de 15-12-2020 e considerando ausência de manifestação dentro dos prazos legais, informo que cabe ser mantida a extinção da patente e seus certificados, conforme o disposto no artigo 12, da resolução 113/2013.
-
- (11) PI 9609881-3 B1** Código 24.10 - Manutenção da Extinção - Art. 78 inciso IV da LPI
(45) 14/05/2002
(73) Basf Aktiengesellschaft (DE)
Em virtude da extinção publicada na RPI 2606 de 15-12-2020 e considerando ausência de manifestação dentro dos prazos legais, informo que cabe ser mantida a extinção da patente e seus certificados, conforme o disposto no artigo 12, da resolução 113/2013.
-
- (11) PI 9609885-6 B1** Código 24.10 - Manutenção da Extinção - Art. 78 inciso IV da LPI
(45) 03/09/2002
(73) Hill-Rom, Inc. (US)

Em virtude da extinção publicada na RPI 2606 de 15-12-2020 e considerando ausência de manifestação dentro dos prazos legais, informo que cabe ser mantida a extinção da patente e seus certificados, conforme o disposto no artigo 12, da resolução 113/2013.

(11) PI 9609887-2 B1

Código 24.10 - Manutenção da Extinção - Art. 78 inciso IV da LPI

(45) 02/04/2002

(73) Hill-Rom, Inc. (US)

Em virtude da extinção publicada na RPI 2606 de 15-12-2020 e considerando ausência de manifestação dentro dos prazos legais, informo que cabe ser mantida a extinção da patente e seus certificados, conforme o disposto no artigo 12, da resolução 113/2013.

(11) PI 9609897-0 B1

Código 24.10 - Manutenção da Extinção - Art. 78 inciso IV da LPI

(45) 17/09/2002

(73) Precision Valve Corporation (US) ; Robert Henry Abplanalp (US)

Em virtude da extinção publicada na RPI 2606 de 15-12-2020 e considerando ausência de manifestação dentro dos prazos legais, informo que cabe ser mantida a extinção da patente e seus certificados, conforme o disposto no artigo 12, da resolução 113/2013.

(11) PI 9609900-3 B1

Código 24.10 - Manutenção da Extinção - Art. 78 inciso IV da LPI

(45) 01/10/2002

(73) Basf Aktiengesellschaft (DE)

Em virtude da extinção publicada na RPI 2606 de 15-12-2020 e considerando ausência de manifestação dentro dos prazos legais, informo que cabe ser mantida a extinção da patente e seus certificados, conforme o disposto no artigo 12, da resolução 113/2013.

(11) PI 9609901-1 B1

Código 24.10 - Manutenção da Extinção - Art. 78 inciso IV da LPI

(45) 23/07/2002

(73) Hill-Rom, Inc. (US)

Em virtude da extinção publicada na RPI 2606 de 15-12-2020 e considerando ausência de manifestação dentro dos prazos legais, informo que cabe ser mantida a extinção da patente e seus certificados, conforme o disposto no artigo 12, da resolução 113/2013.

(11) PI 9609906-2 B1

Código 24.10 - Manutenção da Extinção - Art. 78 inciso IV da LPI

(45) 11/06/2002

(73) Minnesota Mining And Manufacturing Company (US)

Em virtude da extinção publicada na RPI 2606 de 15-12-2020 e considerando ausência de manifestação dentro dos prazos legais, informo que cabe ser mantida a extinção da patente e seus certificados, conforme o disposto no

artigo 12, da resolução 113/2013.

(11) PI 9609922-4 B1

Código 24.10 - Manutenção da Extinção - Art. 78 inciso IV da LPI
(45) 20/08/2002

(73) Compagnie Europeenne de Dezingage (FR)

Em virtude da extinção publicada na RPI 2606 de 15-12-2020 e considerando ausência de manifestação dentro dos prazos legais, informo que cabe ser mantida a extinção da patente e seus certificados, conforme o disposto no artigo 12, da resolução 113/2013.

(11) PI 9609928-3 B1

Código 24.10 - Manutenção da Extinção - Art. 78 inciso IV da LPI
(45) 26/11/2002

(73) Wan-Ki Hong (KR)

Em virtude da extinção publicada na RPI 2606 de 15-12-2020 e considerando ausência de manifestação dentro dos prazos legais, informo que cabe ser mantida a extinção da patente e seus certificados, conforme o disposto no artigo 12, da resolução 113/2013.

(11) PI 9609934-8 B1

Código 24.10 - Manutenção da Extinção - Art. 78 inciso IV da LPI
(45) 26/11/2002

(73) Minnesota Mining And Manufacturing Company (US)

Em virtude da extinção publicada na RPI 2606 de 15-12-2020 e considerando ausência de manifestação dentro dos prazos legais, informo que cabe ser mantida a extinção da patente e seus certificados, conforme o disposto no artigo 12, da resolução 113/2013.

(11) PI 9609948-8 B1

Código 24.10 - Manutenção da Extinção - Art. 78 inciso IV da LPI
(45) 20/08/2002

(73) TVI Europe Limited (GB)

Em virtude da extinção publicada na RPI 2606 de 15-12-2020 e considerando ausência de manifestação dentro dos prazos legais, informo que cabe ser mantida a extinção da patente e seus certificados, conforme o disposto no artigo 12, da resolução 113/2013.

(11) PI 9609952-6 B1

Código 24.10 - Manutenção da Extinção - Art. 78 inciso IV da LPI
(45) 20/08/2002

(73) Thomson Multimedia S.A. (FR)

Em virtude da extinção publicada na RPI 2606 de 15-12-2020 e considerando ausência de manifestação dentro dos prazos legais, informo que cabe ser mantida a extinção da patente e seus certificados, conforme o disposto no artigo 12, da resolução 113/2013.

(11) PI 9609961-5 B1

Código 24.10 - Manutenção da Extinção - Art. 78 inciso IV da LPI

(45) 16/04/2002

(73) Volkswagen AG (DE)

Em virtude da extinção publicada na RPI 2606 de 15-12-2020 e considerando ausência de manifestação dentro dos prazos legais, informo que cabe ser mantida a extinção da patente e seus certificados, conforme o disposto no artigo 12, da resolução 113/2013.

(11) PI 9609978-0 B1

Código 24.10 - Manutenção da Extinção - Art. 78 inciso IV da LPI

(45) 20/08/2002

(73) Deep Oil Technology, Inc. (US)

Em virtude da extinção publicada na RPI 2606 de 15-12-2020 e considerando ausência de manifestação dentro dos prazos legais, informo que cabe ser mantida a extinção da patente e seus certificados, conforme o disposto no artigo 12, da resolução 113/2013.

(11) PI 9609982-8 B1

Código 24.10 - Manutenção da Extinção - Art. 78 inciso IV da LPI

(45) 16/10/2001

(73) Felice Ballin (IT)

Em virtude da extinção publicada na RPI 2606 de 15-12-2020 e considerando ausência de manifestação dentro dos prazos legais, informo que cabe ser mantida a extinção da patente e seus certificados, conforme o disposto no artigo 12, da resolução 113/2013.

(11) PI 9609991-7 B1

Código 24.10 - Manutenção da Extinção - Art. 78 inciso IV da LPI

(45) 14/05/2002

(73) Basf Aktiengesellschaft (DE)

Em virtude da extinção publicada na RPI 2606 de 15-12-2020 e considerando ausência de manifestação dentro dos prazos legais, informo que cabe ser mantida a extinção da patente e seus certificados, conforme o disposto no artigo 12, da resolução 113/2013.

(11) PI 9609996-8 B1

Código 24.10 - Manutenção da Extinção - Art. 78 inciso IV da LPI

(45) 30/04/2002

(73) Basf Aktiengesellschaft (DE)

Em virtude da extinção publicada na RPI 2606 de 15-12-2020 e considerando ausência de manifestação dentro dos prazos legais, informo que cabe ser mantida a extinção da patente e seus certificados, conforme o disposto no artigo 12, da resolução 113/2013.

(11) PI 9610000-1 B1

Código 24.10 - Manutenção da Extinção - Art. 78 inciso IV da LPI

(45) 20/08/2002

(73) Ericsson Inc. (US)

Em virtude da extinção publicada na RPI 2606 de 15-12-2020 e considerando

ausência de manifestação dentro dos prazos legais, informo que cabe ser mantida a extinção da patente e seus certificados, conforme o disposto no artigo 12, da resolução 113/2013.

(11) PI 9610006-0 B1

Código 24.10 - Manutenção da Extinção - Art. 78 inciso IV da LPI

(45) 19/03/2002

(73) Minnesota Mining and Manufacturing Company (US)

Em virtude da extinção publicada na RPI 2606 de 15-12-2020 e considerando ausência de manifestação dentro dos prazos legais, informo que cabe ser mantida a extinção da patente e seus certificados, conforme o disposto no artigo 12, da resolução 113/2013.

(11) PI 9610009-5 B1

Código 24.10 - Manutenção da Extinção - Art. 78 inciso IV da LPI

(45) 28/05/2002

(73) JohnsonDiversey, Inc. (US)

Em virtude da extinção publicada na RPI 2606 de 15-12-2020 e considerando ausência de manifestação dentro dos prazos legais, informo que cabe ser mantida a extinção da patente e seus certificados, conforme o disposto no artigo 12, da resolução 113/2013.

(11) PI 9610017-6 B1

Código 24.10 - Manutenção da Extinção - Art. 78 inciso IV da LPI

(45) 21/08/2001

(73) Mattel, INC. (US)

Em virtude da extinção publicada na RPI 2606 de 15-12-2020 e considerando ausência de manifestação dentro dos prazos legais, informo que cabe ser mantida a extinção da patente e seus certificados, conforme o disposto no artigo 12, da resolução 113/2013.

(11) PI 9610020-6 B1

Código 24.10 - Manutenção da Extinção - Art. 78 inciso IV da LPI

(45) 26/11/2002

(73) Bayer Aktiengesellschaft (DE)

Em virtude da extinção publicada na RPI 2606 de 15-12-2020 e considerando ausência de manifestação dentro dos prazos legais, informo que cabe ser mantida a extinção da patente e seus certificados, conforme o disposto no artigo 12, da resolução 113/2013.

(11) PI 9610032-0 B1

Código 24.10 - Manutenção da Extinção - Art. 78 inciso IV da LPI

(45) 16/04/2002

(73) Emitec Gesellschaft Fuer Emissionstechnologie Mbh (DE)

Em virtude da extinção publicada na RPI 2606 de 15-12-2020 e considerando ausência de manifestação dentro dos prazos legais, informo que cabe ser mantida a extinção da patente e seus certificados, conforme o disposto no artigo 12, da resolução 113/2013.

(11) PI 9610035-4 B1	<p>Código 24.10 - Manutenção da Extinção - Art. 78 inciso IV da LPI (45) 28/05/2002 (73) Vallourec Composants Automobiles Vitry (FR) Em virtude da extinção publicada na RPI 2606 de 15-12-2020 e considerando ausência de manifestação dentro dos prazos legais, informo que cabe ser mantida a extinção da patente e seus certificados, conforme o disposto no artigo 12, da resolução 113/2013.</p>
(11) PI 9610046-0 B1	<p>Código 24.10 - Manutenção da Extinção - Art. 78 inciso IV da LPI (45) 28/05/2002 (73) Knorr-Bremse Systeme Fuer Nutzfahrzeuge GmbH (DE) Em virtude da extinção publicada na RPI 2606 de 15-12-2020 e considerando ausência de manifestação dentro dos prazos legais, informo que cabe ser mantida a extinção da patente e seus certificados, conforme o disposto no artigo 12, da resolução 113/2013.</p>
(11) PI 9610055-9 B1	<p>Código 24.10 - Manutenção da Extinção - Art. 78 inciso IV da LPI (45) 03/09/2002 (73) SNR Roulements (FR) Em virtude da extinção publicada na RPI 2606 de 15-12-2020 e considerando ausência de manifestação dentro dos prazos legais, informo que cabe ser mantida a extinção da patente e seus certificados, conforme o disposto no artigo 12, da resolução 113/2013.</p>
(11) PI 9610097-4 B1	<p>Código 24.10 - Manutenção da Extinção - Art. 78 inciso IV da LPI (45) 14/05/2002 (73) Sidmar N. V. (BE) Em virtude da extinção publicada na RPI 2606 de 15-12-2020 e considerando ausência de manifestação dentro dos prazos legais, informo que cabe ser mantida a extinção da patente e seus certificados, conforme o disposto no artigo 12, da resolução 113/2013.</p>
(11) PI 9610100-8 B1	<p>Código 24.10 - Manutenção da Extinção - Art. 78 inciso IV da LPI (45) 03/09/2002 (73) Shell Internationale Research Maatschappij B.V. (NL) Em virtude da extinção publicada na RPI 2606 de 15-12-2020 e considerando ausência de manifestação dentro dos prazos legais, informo que cabe ser mantida a extinção da patente e seus certificados, conforme o disposto no artigo 12, da resolução 113/2013.</p>
(11) PI 9610105-9 B1	<p>Código 24.10 - Manutenção da Extinção - Art. 78 inciso IV da LPI (45) 28/05/2002</p>

(73) Lawrence Paper Company (US)

Em virtude da extinção publicada na RPI 2606 de 15-12-2020 e considerando ausência de manifestação dentro dos prazos legais, informo que cabe ser mantida a extinção da patente e seus certificados, conforme o disposto no artigo 12, da resolução 113/2013.

(11) PI 9610117-2 B1

Código 24.10 - Manutenção da Extinção - Art. 78 inciso IV da LPI

(45) 02/10/2001

(73) Maumee Research & Engineering, Incorporated (US)

Em virtude da extinção publicada na RPI 2606 de 15-12-2020 e considerando ausência de manifestação dentro dos prazos legais, informo que cabe ser mantida a extinção da patente e seus certificados, conforme o disposto no artigo 12, da resolução 113/2013.

(11) PI 9610143-1 B1

Código 24.10 - Manutenção da Extinção - Art. 78 inciso IV da LPI

(45) 30/04/2002

(73) TRW Automotive Electronics & Components GmbH & CO. KG. (DE)

Em virtude da extinção publicada na RPI 2606 de 15-12-2020 e considerando ausência de manifestação dentro dos prazos legais, informo que cabe ser mantida a extinção da patente e seus certificados, conforme o disposto no artigo 12, da resolução 113/2013.

(11) PI 9610174-1 B1

Código 24.10 - Manutenção da Extinção - Art. 78 inciso IV da LPI

(45) 03/09/2002

(73) Ericsson Inc. (US)

Em virtude da extinção publicada na RPI 2606 de 15-12-2020 e considerando ausência de manifestação dentro dos prazos legais, informo que cabe ser mantida a extinção da patente e seus certificados, conforme o disposto no artigo 12, da resolução 113/2013.

(11) PI 9610176-8 B1

Código 24.10 - Manutenção da Extinção - Art. 78 inciso IV da LPI

(45) 05/03/2002

(73) Petri Aktiengesellschaft (DE)

Em virtude da extinção publicada na RPI 2606 de 15-12-2020 e considerando ausência de manifestação dentro dos prazos legais, informo que cabe ser mantida a extinção da patente e seus certificados, conforme o disposto no artigo 12, da resolução 113/2013.

(11) PI 9610177-6 B1

Código 24.10 - Manutenção da Extinção - Art. 78 inciso IV da LPI

(45) 26/11/2002

(73) Robert Bosch GMBH (DE)

Em virtude da extinção publicada na RPI 2606 de 15-12-2020 e considerando ausência de manifestação dentro dos prazos legais, informo que cabe ser

mantida a extinção da patente e seus certificados, conforme o disposto no artigo 12, da resolução 113/2013.

(11) PI 9610189-0 B1

Código 24.10 - Manutenção da Extinção - Art. 78 inciso IV da LPI

(45) 11/06/2002

(73) Global Upholstery Company (CA)

Em virtude da extinção publicada na RPI 2606 de 15-12-2020 e considerando ausência de manifestação dentro dos prazos legais, informo que cabe ser mantida a extinção da patente e seus certificados, conforme o disposto no artigo 12, da resolução 113/2013.

(11) PI 9610196-2 B1

Código 24.10 - Manutenção da Extinção - Art. 78 inciso IV da LPI

(45) 16/04/2002

(73) The Gillette company (US)

Em virtude da extinção publicada na RPI 2606 de 15-12-2020 e considerando ausência de manifestação dentro dos prazos legais, informo que cabe ser mantida a extinção da patente e seus certificados, conforme o disposto no artigo 12, da resolução 113/2013.

(11) PI 9610210-1 B1

Código 24.10 - Manutenção da Extinção - Art. 78 inciso IV da LPI

(45) 09/07/2002

(73) Basf Aktiengesellschaft (DE)

Em virtude da extinção publicada na RPI 2606 de 15-12-2020 e considerando ausência de manifestação dentro dos prazos legais, informo que cabe ser mantida a extinção da patente e seus certificados, conforme o disposto no artigo 12, da resolução 113/2013.

(11) PI 9610215-2 B1

Código 24.10 - Manutenção da Extinção - Art. 78 inciso IV da LPI

(45) 23/07/2002

(73) Robert Bosch GMBH (DE)

Em virtude da extinção publicada na RPI 2606 de 15-12-2020 e considerando ausência de manifestação dentro dos prazos legais, informo que cabe ser mantida a extinção da patente e seus certificados, conforme o disposto no artigo 12, da resolução 113/2013.

(11) PI 9610217-9 B1

Código 24.10 - Manutenção da Extinção - Art. 78 inciso IV da LPI

(45) 28/05/2002

(73) Ernst Keller (CH)

Em virtude da extinção publicada na RPI 2606 de 15-12-2020 e considerando ausência de manifestação dentro dos prazos legais, informo que cabe ser mantida a extinção da patente e seus certificados, conforme o disposto no artigo 12, da resolução 113/2013.

(11) PI 9610220-9 B1	<p>Código 24.10 - Manutenção da Extinção - Art. 78 inciso IV da LPI (45) 21/08/2001 (73) A. Raymond & CIE (FR)</p> <p>Em virtude da extinção publicada na RPI 2606 de 15-12-2020 e considerando ausência de manifestação dentro dos prazos legais, informo que cabe ser mantida a extinção da patente e seus certificados, conforme o disposto no artigo 12, da resolução 113/2013.</p>
(11) PI 9610221-7 B1	<p>Código 24.10 - Manutenção da Extinção - Art. 78 inciso IV da LPI (45) 07/08/2001 (73) Uwe Nutto (DE)</p> <p>Em virtude da extinção publicada na RPI 2606 de 15-12-2020 e considerando ausência de manifestação dentro dos prazos legais, informo que cabe ser mantida a extinção da patente e seus certificados, conforme o disposto no artigo 12, da resolução 113/2013.</p>
(11) PI 9610231-4 B1	<p>Código 24.10 - Manutenção da Extinção - Art. 78 inciso IV da LPI (45) 23/07/2002 (73) Nokia Telecommunications OY (FI)</p> <p>Em virtude da extinção publicada na RPI 2606 de 15-12-2020 e considerando ausência de manifestação dentro dos prazos legais, informo que cabe ser mantida a extinção da patente e seus certificados, conforme o disposto no artigo 12, da resolução 113/2013.</p>
(11) PI 9610237-3 B1	<p>Código 24.10 - Manutenção da Extinção - Art. 78 inciso IV da LPI (45) 26/11/2002 (73) Dataprint R. Kaufmann KG (GMBH & CO.) (DE)</p> <p>Em virtude da extinção publicada na RPI 2606 de 15-12-2020 e considerando ausência de manifestação dentro dos prazos legais, informo que cabe ser mantida a extinção da patente e seus certificados, conforme o disposto no artigo 12, da resolução 113/2013.</p>
(11) PI 9610238-1 B1	<p>Código 24.10 - Manutenção da Extinção - Art. 78 inciso IV da LPI (45) 04/09/2001 (73) Knorr-Bremse Systeme Fuer Nutzfahrzeuge GmbH (DE)</p> <p>Em virtude da extinção publicada na RPI 2606 de 15-12-2020 e considerando ausência de manifestação dentro dos prazos legais, informo que cabe ser mantida a extinção da patente e seus certificados, conforme o disposto no artigo 12, da resolução 113/2013.</p>
(11) PI 9610257-8 B1	<p>Código 24.10 - Manutenção da Extinção - Art. 78 inciso IV da LPI (45) 16/10/2001 (73) Siemens Automotive Corporation (US)</p>

Em virtude da extinção publicada na RPI 2606 de 15-12-2020 e considerando ausência de manifestação dentro dos prazos legais, informo que cabe ser mantida a extinção da patente e seus certificados, conforme o disposto no artigo 12, da resolução 113/2013.

(11) PI 9610270-5 B1

Código 24.10 - Manutenção da Extinção - Art. 78 inciso IV da LPI

(45) 26/11/2002

(73) Starguide Digital Networks, Inc. (US)

Em virtude da extinção publicada na RPI 2606 de 15-12-2020 e considerando ausência de manifestação dentro dos prazos legais, informo que cabe ser mantida a extinção da patente e seus certificados, conforme o disposto no artigo 12, da resolução 113/2013.

(11) PI 9610292-6 B1

Código 24.10 - Manutenção da Extinção - Art. 78 inciso IV da LPI

(45) 28/05/2002

(73) TVI Europe Limited (GB)

Em virtude da extinção publicada na RPI 2606 de 15-12-2020 e considerando ausência de manifestação dentro dos prazos legais, informo que cabe ser mantida a extinção da patente e seus certificados, conforme o disposto no artigo 12, da resolução 113/2013.

(11) PI 9610295-0 B1

Código 24.10 - Manutenção da Extinção - Art. 78 inciso IV da LPI

(45) 14/05/2002

(73) Zeneca Limited (GB)

Em virtude da extinção publicada na RPI 2606 de 15-12-2020 e considerando ausência de manifestação dentro dos prazos legais, informo que cabe ser mantida a extinção da patente e seus certificados, conforme o disposto no artigo 12, da resolução 113/2013.

(11) PI 9610300-0 B1

Código 24.10 - Manutenção da Extinção - Art. 78 inciso IV da LPI

(45) 22/01/2002

(73) Sandvik AB (SE)

Em virtude da extinção publicada na RPI 2606 de 15-12-2020 e considerando ausência de manifestação dentro dos prazos legais, informo que cabe ser mantida a extinção da patente e seus certificados, conforme o disposto no artigo 12, da resolução 113/2013.

(11) PI 9610302-7 B1

Código 24.10 - Manutenção da Extinção - Art. 78 inciso IV da LPI

(45) 19/02/2002

(73) Phillips Petroleum Company (US)

Em virtude da extinção publicada na RPI 2606 de 15-12-2020 e considerando ausência de manifestação dentro dos prazos legais, informo que cabe ser mantida a extinção da patente e seus certificados, conforme o disposto no

artigo 12, da resolução 113/2013.

(11) PI 9610303-5 B1

Código 24.10 - Manutenção da Extinção - Art. 78 inciso IV da LPI

(45) 26/11/2002

(73) Diversey, Inc. (US)

Em virtude da extinção publicada na RPI 2606 de 15-12-2020 e considerando ausência de manifestação dentro dos prazos legais, informo que cabe ser mantida a extinção da patente e seus certificados, conforme o disposto no artigo 12, da resolução 113/2013.

(11) PI 9610309-4 B1

Código 24.10 - Manutenção da Extinção - Art. 78 inciso IV da LPI

(45) 03/09/2002

(73) Antonov Automotive Technologies B.V. (NL)

Em virtude da extinção publicada na RPI 2606 de 15-12-2020 e considerando ausência de manifestação dentro dos prazos legais, informo que cabe ser mantida a extinção da patente e seus certificados, conforme o disposto no artigo 12, da resolução 113/2013.

(11) PI 9610358-2 B1

Código 24.10 - Manutenção da Extinção - Art. 78 inciso IV da LPI

(45) 30/04/2002

(73) Coronet-Werke GmbH (DE)

Em virtude da extinção publicada na RPI 2606 de 15-12-2020 e considerando ausência de manifestação dentro dos prazos legais, informo que cabe ser mantida a extinção da patente e seus certificados, conforme o disposto no artigo 12, da resolução 113/2013.

(11) PI 9610360-4 B1

Código 24.10 - Manutenção da Extinção - Art. 78 inciso IV da LPI

(45) 02/10/2001

(73) BBS Motorsport & Engineering GmbH (DE)

Em virtude da extinção publicada na RPI 2606 de 15-12-2020 e considerando ausência de manifestação dentro dos prazos legais, informo que cabe ser mantida a extinção da patente e seus certificados, conforme o disposto no artigo 12, da resolução 113/2013.

(11) PI 9610369-8 B1

Código 24.10 - Manutenção da Extinção - Art. 78 inciso IV da LPI

(45) 28/05/2002

(73) Honda Giken Kogyo Kabushiki Kaisha (Honda Motor Co. Ltd.) (JP)

Em virtude da extinção publicada na RPI 2606 de 15-12-2020 e considerando ausência de manifestação dentro dos prazos legais, informo que cabe ser mantida a extinção da patente e seus certificados, conforme o disposto no artigo 12, da resolução 113/2013.

(11) PI 9610374-4 B1

Código 24.10 - Manutenção da Extinção - Art. 78 inciso IV da LPI

(45) 30/04/2002

(73) New Transducers Limited (GB)

Em virtude da extinção publicada na RPI 2606 de 15-12-2020 e considerando ausência de manifestação dentro dos prazos legais, informo que cabe ser mantida a extinção da patente e seus certificados, conforme o disposto no artigo 12, da resolução 113/2013.

(11) PI 9610391-4 B1

Código 24.10 - Manutenção da Extinção - Art. 78 inciso IV da LPI

(45) 28/05/2002

(73) Sprint Communications Company, L.P. (US)

Em virtude da extinção publicada na RPI 2606 de 15-12-2020 e considerando ausência de manifestação dentro dos prazos legais, informo que cabe ser mantida a extinção da patente e seus certificados, conforme o disposto no artigo 12, da resolução 113/2013.

(11) PI 9610411-2 B1

Código 24.10 - Manutenção da Extinção - Art. 78 inciso IV da LPI

(45) 21/08/2001

(73) Rafael-Armament Development Authority LTD (IL)

Em virtude da extinção publicada na RPI 2606 de 15-12-2020 e considerando ausência de manifestação dentro dos prazos legais, informo que cabe ser mantida a extinção da patente e seus certificados, conforme o disposto no artigo 12, da resolução 113/2013.

(11) PI 9610419-8 B1

Código 24.10 - Manutenção da Extinção - Art. 78 inciso IV da LPI

(45) 26/11/2002

(73) Dow Global Technologies Inc. (US)

Em virtude da extinção publicada na RPI 2606 de 15-12-2020 e considerando ausência de manifestação dentro dos prazos legais, informo que cabe ser mantida a extinção da patente e seus certificados, conforme o disposto no artigo 12, da resolução 113/2013.

(11) PI 9610432-5 B1

Código 24.10 - Manutenção da Extinção - Art. 78 inciso IV da LPI

(45) 23/07/2002

(73) Tikkurila CPS OY (FI)

Em virtude da extinção publicada na RPI 2606 de 15-12-2020 e considerando ausência de manifestação dentro dos prazos legais, informo que cabe ser mantida a extinção da patente e seus certificados, conforme o disposto no artigo 12, da resolução 113/2013.

(11) PI 9610444-9 B1

Código 24.10 - Manutenção da Extinção - Art. 78 inciso IV da LPI

(45) 03/09/2002

(73) Alcan International Limited (CA)

Em virtude da extinção publicada na RPI 2606 de 15-12-2020 e considerando

ausência de manifestação dentro dos prazos legais, informo que cabe ser mantida a extinção da patente e seus certificados, conforme o disposto no artigo 12, da resolução 113/2013.

(11) PI 9610446-5 B1

Código 24.10 - Manutenção da Extinção - Art. 78 inciso IV da LPI

(45) 20/08/2002

(73) The Goodyear Tire & Rubber Company (US)

Em virtude da extinção publicada na RPI 2606 de 15-12-2020 e considerando ausência de manifestação dentro dos prazos legais, informo que cabe ser mantida a extinção da patente e seus certificados, conforme o disposto no artigo 12, da resolução 113/2013.

(11) PI 9610450-3 B1

Código 24.10 - Manutenção da Extinção - Art. 78 inciso IV da LPI

(45) 20/08/2002

(73) New Transducers Limited (GB)

Em virtude da extinção publicada na RPI 2606 de 15-12-2020 e considerando ausência de manifestação dentro dos prazos legais, informo que cabe ser mantida a extinção da patente e seus certificados, conforme o disposto no artigo 12, da resolução 113/2013.

(11) PI 9610462-7 B1

Código 24.10 - Manutenção da Extinção - Art. 78 inciso IV da LPI

(45) 28/05/2002

(73) University of Northern Iowa Foundation (US)

Em virtude da extinção publicada na RPI 2606 de 15-12-2020 e considerando ausência de manifestação dentro dos prazos legais, informo que cabe ser mantida a extinção da patente e seus certificados, conforme o disposto no artigo 12, da resolução 113/2013.

(11) PI 9610464-3 B1

Código 24.10 - Manutenção da Extinção - Art. 78 inciso IV da LPI

(45) 01/10/2002

(73) The Goodyear Tire & Rubber Company (US)

Em virtude da extinção publicada na RPI 2606 de 15-12-2020 e considerando ausência de manifestação dentro dos prazos legais, informo que cabe ser mantida a extinção da patente e seus certificados, conforme o disposto no artigo 12, da resolução 113/2013.

(11) PI 9610493-7 B1

Código 24.10 - Manutenção da Extinção - Art. 78 inciso IV da LPI

(45) 26/11/2002

(73) Cambridge Positioning Systems LTD. (GB)

Em virtude da extinção publicada na RPI 2606 de 15-12-2020 e considerando ausência de manifestação dentro dos prazos legais, informo que cabe ser mantida a extinção da patente e seus certificados, conforme o disposto no artigo 12, da resolução 113/2013.

(11) PI 9610494-5 B1	<p>Código 24.10 - Manutenção da Extinção - Art. 78 inciso IV da LPI (45) 20/08/2002 (73) Cargill Incorporated (US)</p> <p>Em virtude da extinção publicada na RPI 2606 de 15-12-2020 e considerando ausência de manifestação dentro dos prazos legais, informo que cabe ser mantida a extinção da patente e seus certificados, conforme o disposto no artigo 12, da resolução 113/2013.</p>
(11) PI 9610497-0 B1	<p>Código 24.10 - Manutenção da Extinção - Art. 78 inciso IV da LPI (45) 30/04/2002 (73) Nokia Telecommunications OY (FI)</p> <p>Em virtude da extinção publicada na RPI 2606 de 15-12-2020 e considerando ausência de manifestação dentro dos prazos legais, informo que cabe ser mantida a extinção da patente e seus certificados, conforme o disposto no artigo 12, da resolução 113/2013.</p>
(11) PI 9610499-6 B1	<p>Código 24.10 - Manutenção da Extinção - Art. 78 inciso IV da LPI (45) 19/03/2002 (73) Cesare Mongarli (IT)</p> <p>Em virtude da extinção publicada na RPI 2606 de 15-12-2020 e considerando ausência de manifestação dentro dos prazos legais, informo que cabe ser mantida a extinção da patente e seus certificados, conforme o disposto no artigo 12, da resolução 113/2013.</p>
(11) PI 9610513-5 B1	<p>Código 24.10 - Manutenção da Extinção - Art. 78 inciso IV da LPI (45) 02/04/2002 (73) Eastman Chemical Company (US)</p> <p>Em virtude da extinção publicada na RPI 2606 de 15-12-2020 e considerando ausência de manifestação dentro dos prazos legais, informo que cabe ser mantida a extinção da patente e seus certificados, conforme o disposto no artigo 12, da resolução 113/2013.</p>
(11) PI 9610517-8 B1	<p>Código 24.10 - Manutenção da Extinção - Art. 78 inciso IV da LPI (45) 05/03/2002 (73) Abbott Laboratories (US)</p> <p>Em virtude da extinção publicada na RPI 2606 de 15-12-2020 e considerando ausência de manifestação dentro dos prazos legais, informo que cabe ser mantida a extinção da patente e seus certificados, conforme o disposto no artigo 12, da resolução 113/2013.</p>
(11) PI 9610563-1 B1	<p>Código 24.10 - Manutenção da Extinção - Art. 78 inciso IV da LPI (45) 05/02/2002</p>

(73) Abbott Laboratories (US)

Em virtude da extinção publicada na RPI 2606 de 15-12-2020 e considerando ausência de manifestação dentro dos prazos legais, informo que cabe ser mantida a extinção da patente e seus certificados, conforme o disposto no artigo 12, da resolução 113/2013.

(11) PI 9610565-8 B1

Código 24.10 - Manutenção da Extinção - Art. 78 inciso IV da LPI

(45) 27/11/2001

(73) Lancer Corporation (US)

Em virtude da extinção publicada na RPI 2606 de 15-12-2020 e considerando ausência de manifestação dentro dos prazos legais, informo que cabe ser mantida a extinção da patente e seus certificados, conforme o disposto no artigo 12, da resolução 113/2013.

(11) PI 9610568-2 B1

Código 24.10 - Manutenção da Extinção - Art. 78 inciso IV da LPI

(45) 19/03/2002

(73) Telefonaktiebolaget L.M. Ericsson (SE)

Em virtude da extinção publicada na RPI 2606 de 15-12-2020 e considerando ausência de manifestação dentro dos prazos legais, informo que cabe ser mantida a extinção da patente e seus certificados, conforme o disposto no artigo 12, da resolução 113/2013.

(11) PI 9610575-5 B1

Código 24.10 - Manutenção da Extinção - Art. 78 inciso IV da LPI

(45) 30/04/2002

(73) N.V. Bekaert S.A. (BE)

Em virtude da extinção publicada na RPI 2606 de 15-12-2020 e considerando ausência de manifestação dentro dos prazos legais, informo que cabe ser mantida a extinção da patente e seus certificados, conforme o disposto no artigo 12, da resolução 113/2013.

(11) PI 9610576-3 B1

Código 24.10 - Manutenção da Extinção - Art. 78 inciso IV da LPI

(45) 14/05/2002

(73) Microwave Drying Limited (GB)

Em virtude da extinção publicada na RPI 2606 de 15-12-2020 e considerando ausência de manifestação dentro dos prazos legais, informo que cabe ser mantida a extinção da patente e seus certificados, conforme o disposto no artigo 12, da resolução 113/2013.

(11) PI 9610578-0 B1

Código 24.10 - Manutenção da Extinção - Art. 78 inciso IV da LPI

(45) 26/11/2002

(73) Coronet-Werke GMBH (DE)

Em virtude da extinção publicada na RPI 2606 de 15-12-2020 e considerando ausência de manifestação dentro dos prazos legais, informo que cabe ser

mantida a extinção da patente e seus certificados, conforme o disposto no artigo 12, da resolução 113/2013.

(11) PI 9610589-5 B1

Código 24.10 - Manutenção da Extinção - Art. 78 inciso IV da LPI

(45) 30/04/2002

(73) New System S.R.L. (IT)

Em virtude da extinção publicada na RPI 2606 de 15-12-2020 e considerando ausência de manifestação dentro dos prazos legais, informo que cabe ser mantida a extinção da patente e seus certificados, conforme o disposto no artigo 12, da resolução 113/2013.

(11) PI 9610594-1 B1

Código 24.10 - Manutenção da Extinção - Art. 78 inciso IV da LPI

(45) 23/07/2002

(73) Robert Bosch GMBH (DE)

Em virtude da extinção publicada na RPI 2606 de 15-12-2020 e considerando ausência de manifestação dentro dos prazos legais, informo que cabe ser mantida a extinção da patente e seus certificados, conforme o disposto no artigo 12, da resolução 113/2013.

(11) PI 9610609-3 B1

Código 24.10 - Manutenção da Extinção - Art. 78 inciso IV da LPI

(45) 20/08/2002

(73) NextLevel Systems, Inc. (US)

Em virtude da extinção publicada na RPI 2606 de 15-12-2020 e considerando ausência de manifestação dentro dos prazos legais, informo que cabe ser mantida a extinção da patente e seus certificados, conforme o disposto no artigo 12, da resolução 113/2013.

(11) PI 9610620-4 B1

Código 24.10 - Manutenção da Extinção - Art. 78 inciso IV da LPI

(45) 26/11/2002

(73) Injectiles Limited (GB)

Em virtude da extinção publicada na RPI 2606 de 15-12-2020 e considerando ausência de manifestação dentro dos prazos legais, informo que cabe ser mantida a extinção da patente e seus certificados, conforme o disposto no artigo 12, da resolução 113/2013.

(11) PI 9610622-0 B1

Código 24.10 - Manutenção da Extinção - Art. 78 inciso IV da LPI

(45) 30/04/2002

(73) Buehler AG (CH)

Em virtude da extinção publicada na RPI 2606 de 15-12-2020 e considerando ausência de manifestação dentro dos prazos legais, informo que cabe ser mantida a extinção da patente e seus certificados, conforme o disposto no artigo 12, da resolução 113/2013.

(11) PI 9610627-1 B1	<p>Código 24.10 - Manutenção da Extinção - Art. 78 inciso IV da LPI (45) 02/10/2001 (73) University of Durham, Britânica (GB) Em virtude da extinção publicada na RPI 2606 de 15-12-2020 e considerando ausência de manifestação dentro dos prazos legais, informo que cabe ser mantida a extinção da patente e seus certificados, conforme o disposto no artigo 12, da resolução 113/2013.</p>
(11) PI 9610639-5 B1	<p>Código 24.10 - Manutenção da Extinção - Art. 78 inciso IV da LPI (45) 14/05/2002 (73) Atoma International, INC. (US) Em virtude da extinção publicada na RPI 2606 de 15-12-2020 e considerando ausência de manifestação dentro dos prazos legais, informo que cabe ser mantida a extinção da patente e seus certificados, conforme o disposto no artigo 12, da resolução 113/2013.</p>
(11) PI 9610644-1 B1	<p>Código 24.10 - Manutenção da Extinção - Art. 78 inciso IV da LPI (45) 11/06/2002 (73) Rosemount Inc. (US) Em virtude da extinção publicada na RPI 2606 de 15-12-2020 e considerando ausência de manifestação dentro dos prazos legais, informo que cabe ser mantida a extinção da patente e seus certificados, conforme o disposto no artigo 12, da resolução 113/2013.</p>
(11) PI 9610655-7 B1	<p>Código 24.10 - Manutenção da Extinção - Art. 78 inciso IV da LPI (45) 20/08/2002 (73) Robert G. Hockaday (US) Em virtude da extinção publicada na RPI 2606 de 15-12-2020 e considerando ausência de manifestação dentro dos prazos legais, informo que cabe ser mantida a extinção da patente e seus certificados, conforme o disposto no artigo 12, da resolução 113/2013.</p>
(11) PI 9610656-5 B1	<p>Código 24.10 - Manutenção da Extinção - Art. 78 inciso IV da LPI (45) 16/04/2002 (73) The Gillette company (US) Em virtude da extinção publicada na RPI 2606 de 15-12-2020 e considerando ausência de manifestação dentro dos prazos legais, informo que cabe ser mantida a extinção da patente e seus certificados, conforme o disposto no artigo 12, da resolução 113/2013.</p>
(11) PI 9610676-0 B1	<p>Código 24.10 - Manutenção da Extinção - Art. 78 inciso IV da LPI (45) 14/05/2002 (73) Robert M. Hall (US)</p>

Em virtude da extinção publicada na RPI 2606 de 15-12-2020 e considerando ausência de manifestação dentro dos prazos legais, informo que cabe ser mantida a extinção da patente e seus certificados, conforme o disposto no artigo 12, da resolução 113/2013.

(11) PI 9610678-6 B1

Código 24.10 - Manutenção da Extinção - Art. 78 inciso IV da LPI

(45) 27/11/2001

(73) Kennametal INC. (US)

Em virtude da extinção publicada na RPI 2606 de 15-12-2020 e considerando ausência de manifestação dentro dos prazos legais, informo que cabe ser mantida a extinção da patente e seus certificados, conforme o disposto no artigo 12, da resolução 113/2013.

(11) PI 9610680-8 B1

Código 24.10 - Manutenção da Extinção - Art. 78 inciso IV da LPI

(45) 05/03/2002

(73) Shell Internationale Research Maatschappij B.V. (NL)

Em virtude da extinção publicada na RPI 2606 de 15-12-2020 e considerando ausência de manifestação dentro dos prazos legais, informo que cabe ser mantida a extinção da patente e seus certificados, conforme o disposto no artigo 12, da resolução 113/2013.

(11) PI 9610690-5 B1

Código 24.10 - Manutenção da Extinção - Art. 78 inciso IV da LPI

(45) 16/04/2002

(73) Telefonaktiebolaget LM Ericsson (SE)

Em virtude da extinção publicada na RPI 2606 de 15-12-2020 e considerando ausência de manifestação dentro dos prazos legais, informo que cabe ser mantida a extinção da patente e seus certificados, conforme o disposto no artigo 12, da resolução 113/2013.

(11) PI 9610701-4 B1

Código 24.10 - Manutenção da Extinção - Art. 78 inciso IV da LPI

(45) 19/03/2002

(73) Drahtcord Saar GmbH & Co. KG (DE)

Em virtude da extinção publicada na RPI 2606 de 15-12-2020 e considerando ausência de manifestação dentro dos prazos legais, informo que cabe ser mantida a extinção da patente e seus certificados, conforme o disposto no artigo 12, da resolução 113/2013.

(11) PI 9610702-2 B1

Código 24.10 - Manutenção da Extinção - Art. 78 inciso IV da LPI

(45) 28/05/2002

(73) Telefonaktiebolaget L. M. Ericsson (SE)

Em virtude da extinção publicada na RPI 2606 de 15-12-2020 e considerando ausência de manifestação dentro dos prazos legais, informo que cabe ser mantida a extinção da patente e seus certificados, conforme o disposto no

artigo 12, da resolução 113/2013.

(11) PI 9610703-0 B1

Código 24.10 - Manutenção da Extinção - Art. 78 inciso IV da LPI

(45) 16/10/2001

(73) Qinetiq Limited (GB)

Em virtude da extinção publicada na RPI 2606 de 15-12-2020 e considerando ausência de manifestação dentro dos prazos legais, informo que cabe ser mantida a extinção da patente e seus certificados, conforme o disposto no artigo 12, da resolução 113/2013.

(11) PI 9610708-1 B1

Código 24.10 - Manutenção da Extinção - Art. 78 inciso IV da LPI

(45) 02/04/2002

(73) Hoogovens Staal BV (NL)

Em virtude da extinção publicada na RPI 2606 de 15-12-2020 e considerando ausência de manifestação dentro dos prazos legais, informo que cabe ser mantida a extinção da patente e seus certificados, conforme o disposto no artigo 12, da resolução 113/2013.

(11) PI 9610729-4 B1

Código 24.10 - Manutenção da Extinção - Art. 78 inciso IV da LPI

(45) 26/11/2002

(73) Ettliger Kunststoffmaschinen GMBH (DE)

Em virtude da extinção publicada na RPI 2606 de 15-12-2020 e considerando ausência de manifestação dentro dos prazos legais, informo que cabe ser mantida a extinção da patente e seus certificados, conforme o disposto no artigo 12, da resolução 113/2013.

(11) PI 9610743-0 B1

Código 24.10 - Manutenção da Extinção - Art. 78 inciso IV da LPI

(45) 20/08/2002

(73) Emitec Gesellschaft Fuer Emissionstechnologie MBH (DE)

Em virtude da extinção publicada na RPI 2606 de 15-12-2020 e considerando ausência de manifestação dentro dos prazos legais, informo que cabe ser mantida a extinção da patente e seus certificados, conforme o disposto no artigo 12, da resolução 113/2013.

(11) PI 9610744-8 B1

Código 24.10 - Manutenção da Extinção - Art. 78 inciso IV da LPI

(45) 14/05/2002

(73) Roy Markley Rounds (CA)

Em virtude da extinção publicada na RPI 2606 de 15-12-2020 e considerando ausência de manifestação dentro dos prazos legais, informo que cabe ser mantida a extinção da patente e seus certificados, conforme o disposto no artigo 12, da resolução 113/2013.

(11) PI 9610746-4 B1

Código 24.10 - Manutenção da Extinção - Art. 78 inciso IV da LPI

(45) 16/10/2001

(73) Hadwaco LTD OY (FI)

Em virtude da extinção publicada na RPI 2606 de 15-12-2020 e considerando ausência de manifestação dentro dos prazos legais, informo que cabe ser mantida a extinção da patente e seus certificados, conforme o disposto no artigo 12, da resolução 113/2013.

(11) PI 9610749-9 B1

Código 24.10 - Manutenção da Extinção - Art. 78 inciso IV da LPI

(45) 16/10/2001

(73) Fenton Environmental Technologies, INC (US)

Em virtude da extinção publicada na RPI 2606 de 15-12-2020 e considerando ausência de manifestação dentro dos prazos legais, informo que cabe ser mantida a extinção da patente e seus certificados, conforme o disposto no artigo 12, da resolução 113/2013.

(11) PI 9610753-7 B1

Código 24.10 - Manutenção da Extinção - Art. 78 inciso IV da LPI

(45) 26/11/2002

(73) Sun Microsystems, Inc. (US)

Em virtude da extinção publicada na RPI 2606 de 15-12-2020 e considerando ausência de manifestação dentro dos prazos legais, informo que cabe ser mantida a extinção da patente e seus certificados, conforme o disposto no artigo 12, da resolução 113/2013.

(11) PI 9610768-5 B1

Código 24.10 - Manutenção da Extinção - Art. 78 inciso IV da LPI

(45) 05/03/2002

(73) Metso Paper, Inc. (FI)

Em virtude da extinção publicada na RPI 2606 de 15-12-2020 e considerando ausência de manifestação dentro dos prazos legais, informo que cabe ser mantida a extinção da patente e seus certificados, conforme o disposto no artigo 12, da resolução 113/2013.

(11) PI 9610769-3 B1

Código 24.10 - Manutenção da Extinção - Art. 78 inciso IV da LPI

(45) 14/05/2002

(73) Rhodia Chimie (FR)

Em virtude da extinção publicada na RPI 2606 de 15-12-2020 e considerando ausência de manifestação dentro dos prazos legais, informo que cabe ser mantida a extinção da patente e seus certificados, conforme o disposto no artigo 12, da resolução 113/2013.

(11) PI 9610779-0 B1

Código 24.10 - Manutenção da Extinção - Art. 78 inciso IV da LPI

(45) 04/09/2001

(73) Arvinmeritor, Inc. (US)

Em virtude da extinção publicada na RPI 2606 de 15-12-2020 e considerando

ausência de manifestação dentro dos prazos legais, informo que cabe ser mantida a extinção da patente e seus certificados, conforme o disposto no artigo 12, da resolução 113/2013.

(11) PI 9610791-0 B1

Código 24.10 - Manutenção da Extinção - Art. 78 inciso IV da LPI

(45) 09/07/2002

(73) Unilever N.V. (NL)

Em virtude da extinção publicada na RPI 2606 de 15-12-2020 e considerando ausência de manifestação dentro dos prazos legais, informo que cabe ser mantida a extinção da patente e seus certificados, conforme o disposto no artigo 12, da resolução 113/2013.

(11) PI 9610797-9 B1

Código 24.10 - Manutenção da Extinção - Art. 78 inciso IV da LPI

(45) 30/04/2002

(73) Telefonaktiebolaget L M Ericsson (SE)

Em virtude da extinção publicada na RPI 2606 de 15-12-2020 e considerando ausência de manifestação dentro dos prazos legais, informo que cabe ser mantida a extinção da patente e seus certificados, conforme o disposto no artigo 12, da resolução 113/2013.

(11) PI 9610798-7 B1

Código 24.10 - Manutenção da Extinção - Art. 78 inciso IV da LPI

(45) 28/05/2002

(73) Jacques Lacroix (FR)

Em virtude da extinção publicada na RPI 2606 de 15-12-2020 e considerando ausência de manifestação dentro dos prazos legais, informo que cabe ser mantida a extinção da patente e seus certificados, conforme o disposto no artigo 12, da resolução 113/2013.

(11) PI 9610806-1 B1

Código 24.10 - Manutenção da Extinção - Art. 78 inciso IV da LPI

(45) 28/05/2002

(73) Telefonaktiebolaget L. M. Ericsson (SE)

Em virtude da extinção publicada na RPI 2606 de 15-12-2020 e considerando ausência de manifestação dentro dos prazos legais, informo que cabe ser mantida a extinção da patente e seus certificados, conforme o disposto no artigo 12, da resolução 113/2013.

(11) PI 9610811-8 B1

Código 24.10 - Manutenção da Extinção - Art. 78 inciso IV da LPI

(45) 14/05/2002

(73) Unilever N.V. (NL)

Em virtude da extinção publicada na RPI 2606 de 15-12-2020 e considerando ausência de manifestação dentro dos prazos legais, informo que cabe ser mantida a extinção da patente e seus certificados, conforme o disposto no artigo 12, da resolução 113/2013.

(11) PI 9610818-5 B1	Código 24.10 - Manutenção da Extinção - Art. 78 inciso IV da LPI (45) 02/04/2002 (73) Detroit Diesel Corporation (US) Em virtude da extinção publicada na RPI 2606 de 15-12-2020 e considerando ausência de manifestação dentro dos prazos legais, informo que cabe ser mantida a extinção da patente e seus certificados, conforme o disposto no artigo 12, da resolução 113/2013.
(11) PI 9610820-7 B1	Código 24.10 - Manutenção da Extinção - Art. 78 inciso IV da LPI (45) 09/07/2002 (73) Voith Fabrics Heidenheim GMBH & CO. KG (DE) Em virtude da extinção publicada na RPI 2606 de 15-12-2020 e considerando ausência de manifestação dentro dos prazos legais, informo que cabe ser mantida a extinção da patente e seus certificados, conforme o disposto no artigo 12, da resolução 113/2013.
(11) PI 9610840-1 B1	Código 24.10 - Manutenção da Extinção - Art. 78 inciso IV da LPI (45) 03/09/2002 (73) Interbold (US) Em virtude da extinção publicada na RPI 2606 de 15-12-2020 e considerando ausência de manifestação dentro dos prazos legais, informo que cabe ser mantida a extinção da patente e seus certificados, conforme o disposto no artigo 12, da resolução 113/2013.
(11) PI 9610847-9 B1	Código 24.10 - Manutenção da Extinção - Art. 78 inciso IV da LPI (45) 16/10/2001 (73) AB Volvo (SE) Em virtude da extinção publicada na RPI 2606 de 15-12-2020 e considerando ausência de manifestação dentro dos prazos legais, informo que cabe ser mantida a extinção da patente e seus certificados, conforme o disposto no artigo 12, da resolução 113/2013.
(11) PI 9610860-6 B1	Código 24.10 - Manutenção da Extinção - Art. 78 inciso IV da LPI (45) 20/08/2002 (73) Leopold Kostal GMBH & CO. KG (DE) Em virtude da extinção publicada na RPI 2606 de 15-12-2020 e considerando ausência de manifestação dentro dos prazos legais, informo que cabe ser mantida a extinção da patente e seus certificados, conforme o disposto no artigo 12, da resolução 113/2013.
(11) PI 9610867-3 B1	Código 24.10 - Manutenção da Extinção - Art. 78 inciso IV da LPI (45) 16/04/2002

(73) Ericsson Inc. (US)

Em virtude da extinção publicada na RPI 2606 de 15-12-2020 e considerando ausência de manifestação dentro dos prazos legais, informo que cabe ser mantida a extinção da patente e seus certificados, conforme o disposto no artigo 12, da resolução 113/2013.

(11) PI 9610870-3 B1

Código 24.10 - Manutenção da Extinção - Art. 78 inciso IV da LPI

(45) 14/05/2002

(73) Robert Bosch GmbH (DE)

Em virtude da extinção publicada na RPI 2606 de 15-12-2020 e considerando ausência de manifestação dentro dos prazos legais, informo que cabe ser mantida a extinção da patente e seus certificados, conforme o disposto no artigo 12, da resolução 113/2013.

(11) PI 9610889-4 B1

Código 24.10 - Manutenção da Extinção - Art. 78 inciso IV da LPI

(45) 16/04/2002

(73) Telefonaktiebolaget L M Ericsson (SE)

Em virtude da extinção publicada na RPI 2606 de 15-12-2020 e considerando ausência de manifestação dentro dos prazos legais, informo que cabe ser mantida a extinção da patente e seus certificados, conforme o disposto no artigo 12, da resolução 113/2013.

(11) PI 9610891-6 B1

Código 24.10 - Manutenção da Extinção - Art. 78 inciso IV da LPI

(45) 16/04/2002

(73) Robert Bosch GMBH (DE)

Em virtude da extinção publicada na RPI 2606 de 15-12-2020 e considerando ausência de manifestação dentro dos prazos legais, informo que cabe ser mantida a extinção da patente e seus certificados, conforme o disposto no artigo 12, da resolução 113/2013.

(11) PI 9610893-2 B1

Código 24.10 - Manutenção da Extinção - Art. 78 inciso IV da LPI

(45) 23/07/2002

(73) Buckman Laboratories International, Inc. (US)

Em virtude da extinção publicada na RPI 2606 de 15-12-2020 e considerando ausência de manifestação dentro dos prazos legais, informo que cabe ser mantida a extinção da patente e seus certificados, conforme o disposto no artigo 12, da resolução 113/2013.

(11) PI 9610900-9 B1

Código 24.10 - Manutenção da Extinção - Art. 78 inciso IV da LPI

(45) 20/08/2002

(73) Hans-Jurgen Bothe (CA)

Em virtude da extinção publicada na RPI 2606 de 15-12-2020 e considerando ausência de manifestação dentro dos prazos legais, informo que cabe ser

mantida a extinção da patente e seus certificados, conforme o disposto no artigo 12, da resolução 113/2013.

(11) PI 9610907-6 B1

Código 24.10 - Manutenção da Extinção - Art. 78 inciso IV da LPI

(45) 16/04/2002

(73) Telefonaktiebolaget L M Ericsson (SE)

Em virtude da extinção publicada na RPI 2606 de 15-12-2020 e considerando ausência de manifestação dentro dos prazos legais, informo que cabe ser mantida a extinção da patente e seus certificados, conforme o disposto no artigo 12, da resolução 113/2013.

(11) PI 9610914-9 B1

Código 24.10 - Manutenção da Extinção - Art. 78 inciso IV da LPI

(45) 20/08/2002

(73) Jimmy I. Frank (US)

Em virtude da extinção publicada na RPI 2606 de 15-12-2020 e considerando ausência de manifestação dentro dos prazos legais, informo que cabe ser mantida a extinção da patente e seus certificados, conforme o disposto no artigo 12, da resolução 113/2013.

(11) PI 9610916-5 B1

Código 24.10 - Manutenção da Extinção - Art. 78 inciso IV da LPI

(45) 16/04/2002

(73) Robert Bosch GMBH (DE)

Em virtude da extinção publicada na RPI 2606 de 15-12-2020 e considerando ausência de manifestação dentro dos prazos legais, informo que cabe ser mantida a extinção da patente e seus certificados, conforme o disposto no artigo 12, da resolução 113/2013.

(11) PI 9610919-0 B1

Código 24.10 - Manutenção da Extinção - Art. 78 inciso IV da LPI

(45) 05/03/2002

(73) GEOTECH CRANE CONTROLES,INC (US)

Em virtude da extinção publicada na RPI 2606 de 15-12-2020 e considerando ausência de manifestação dentro dos prazos legais, informo que cabe ser mantida a extinção da patente e seus certificados, conforme o disposto no artigo 12, da resolução 113/2013.

(11) PI 9610925-4 B1

Código 24.10 - Manutenção da Extinção - Art. 78 inciso IV da LPI

(45) 30/04/2002

(73) Mahle GmbH (DE)

Em virtude da extinção publicada na RPI 2606 de 15-12-2020 e considerando ausência de manifestação dentro dos prazos legais, informo que cabe ser mantida a extinção da patente e seus certificados, conforme o disposto no artigo 12, da resolução 113/2013.

-
- (11) PI 9610934-3 B1** Código 24.10 - Manutenção da Extinção - Art. 78 inciso IV da LPI
(45) 03/09/2002
(73) Rhodia Chimie (FR)
Em virtude da extinção publicada na RPI 2606 de 15-12-2020 e considerando ausência de manifestação dentro dos prazos legais, informo que cabe ser mantida a extinção da patente e seus certificados, conforme o disposto no artigo 12, da resolução 113/2013.
-
- (11) PI 9610942-4 B1** Código 24.10 - Manutenção da Extinção - Art. 78 inciso IV da LPI
(45) 20/08/2002
(73) Telefonaktiebolaget L M Ericsson (SE)
Em virtude da extinção publicada na RPI 2606 de 15-12-2020 e considerando ausência de manifestação dentro dos prazos legais, informo que cabe ser mantida a extinção da patente e seus certificados, conforme o disposto no artigo 12, da resolução 113/2013.
-
- (11) PI 9610944-0 B1** Código 24.10 - Manutenção da Extinção - Art. 78 inciso IV da LPI
(45) 26/11/2002
(73) Telefonaktiebolaget L M Ericsson (SE)
Em virtude da extinção publicada na RPI 2606 de 15-12-2020 e considerando ausência de manifestação dentro dos prazos legais, informo que cabe ser mantida a extinção da patente e seus certificados, conforme o disposto no artigo 12, da resolução 113/2013.
-
- (11) PI 9610957-2 B1** Código 24.10 - Manutenção da Extinção - Art. 78 inciso IV da LPI
(45) 02/04/2002
(73) Johannes Zimmer (AT)
Em virtude da extinção publicada na RPI 2606 de 15-12-2020 e considerando ausência de manifestação dentro dos prazos legais, informo que cabe ser mantida a extinção da patente e seus certificados, conforme o disposto no artigo 12, da resolução 113/2013.
-
- (11) PI 9610993-9 B1** Código 24.10 - Manutenção da Extinção - Art. 78 inciso IV da LPI
(45) 26/11/2002
(73) Telefonaktiebolaget L M Ericsson (SE)
Em virtude da extinção publicada na RPI 2606 de 15-12-2020 e considerando ausência de manifestação dentro dos prazos legais, informo que cabe ser mantida a extinção da patente e seus certificados, conforme o disposto no artigo 12, da resolução 113/2013.
-
- (11) PI 9611003-1 B1** Código 24.10 - Manutenção da Extinção - Art. 78 inciso IV da LPI
(45) 30/04/2002
(73) Telefonaktiebolaget LM Ericsson (SE)

Em virtude da extinção publicada na RPI 2606 de 15-12-2020 e considerando ausência de manifestação dentro dos prazos legais, informo que cabe ser mantida a extinção da patente e seus certificados, conforme o disposto no artigo 12, da resolução 113/2013.

(11) PI 9611008-2 B1

Código 24.10 - Manutenção da Extinção - Art. 78 inciso IV da LPI

(45) 21/08/2001

(73) Siemens Artengesellschaft (DE)

Em virtude da extinção publicada na RPI 2606 de 15-12-2020 e considerando ausência de manifestação dentro dos prazos legais, informo que cabe ser mantida a extinção da patente e seus certificados, conforme o disposto no artigo 12, da resolução 113/2013.

(11) PI 9611009-0 B1

Código 24.10 - Manutenção da Extinção - Art. 78 inciso IV da LPI

(45) 16/04/2002

(73) Josef Hobelsberger (DE)

Em virtude da extinção publicada na RPI 2606 de 15-12-2020 e considerando ausência de manifestação dentro dos prazos legais, informo que cabe ser mantida a extinção da patente e seus certificados, conforme o disposto no artigo 12, da resolução 113/2013.

(11) PI 9611012-0 B1

Código 24.10 - Manutenção da Extinção - Art. 78 inciso IV da LPI

(45) 09/07/2002

(73) Park Towers International B.V. (NL)

Em virtude da extinção publicada na RPI 2606 de 15-12-2020 e considerando ausência de manifestação dentro dos prazos legais, informo que cabe ser mantida a extinção da patente e seus certificados, conforme o disposto no artigo 12, da resolução 113/2013.

(11) PI 9611014-7 B1

Código 24.10 - Manutenção da Extinção - Art. 78 inciso IV da LPI

(45) 09/07/2002

(73) Valmet Fibertech Aktiebolag (SE)

Em virtude da extinção publicada na RPI 2606 de 15-12-2020 e considerando ausência de manifestação dentro dos prazos legais, informo que cabe ser mantida a extinção da patente e seus certificados, conforme o disposto no artigo 12, da resolução 113/2013.

(11) PI 9611027-9 B1

Código 24.10 - Manutenção da Extinção - Art. 78 inciso IV da LPI

(45) 02/04/2002

(73) Alumax Extrusions, Inc. (US)

Em virtude da extinção publicada na RPI 2606 de 15-12-2020 e considerando ausência de manifestação dentro dos prazos legais, informo que cabe ser mantida a extinção da patente e seus certificados, conforme o disposto no

artigo 12, da resolução 113/2013.

(11) PI 9611053-8 B1

Código 24.10 - Manutenção da Extinção - Art. 78 inciso IV da LPI

(45) 26/11/2002

(73) F-Tec Systems S.A. (CH)

Em virtude da extinção publicada na RPI 2606 de 15-12-2020 e considerando ausência de manifestação dentro dos prazos legais, informo que cabe ser mantida a extinção da patente e seus certificados, conforme o disposto no artigo 12, da resolução 113/2013.

(11) PI 9611054-6 B1

Código 24.10 - Manutenção da Extinção - Art. 78 inciso IV da LPI

(45) 20/08/2002

(73) Telefonaktiebolaget L M Ericsson (SE)

Em virtude da extinção publicada na RPI 2606 de 15-12-2020 e considerando ausência de manifestação dentro dos prazos legais, informo que cabe ser mantida a extinção da patente e seus certificados, conforme o disposto no artigo 12, da resolução 113/2013.

(11) PI 9611068-6 B1

Código 24.10 - Manutenção da Extinção - Art. 78 inciso IV da LPI

(45) 13/11/2001

(73) Filterwerk Mann + Hummel GmbH (DE)

Em virtude da extinção publicada na RPI 2606 de 15-12-2020 e considerando ausência de manifestação dentro dos prazos legais, informo que cabe ser mantida a extinção da patente e seus certificados, conforme o disposto no artigo 12, da resolução 113/2013.

(11) PI 9611076-7 B1

Código 24.10 - Manutenção da Extinção - Art. 78 inciso IV da LPI

(45) 16/04/2002

(73) Luk Lamellen Und Kupplungsbau Beteiligungs KG (DE)

Em virtude da extinção publicada na RPI 2606 de 15-12-2020 e considerando ausência de manifestação dentro dos prazos legais, informo que cabe ser mantida a extinção da patente e seus certificados, conforme o disposto no artigo 12, da resolução 113/2013.

(11) PI 9611083-0 B1

Código 24.10 - Manutenção da Extinção - Art. 78 inciso IV da LPI

(45) 26/11/2002

(73) INVISTA TECHNOLOGIES S.À.R.L. (CH)

Em virtude da extinção publicada na RPI 2606 de 15-12-2020 e considerando ausência de manifestação dentro dos prazos legais, informo que cabe ser mantida a extinção da patente e seus certificados, conforme o disposto no artigo 12, da resolução 113/2013.

(11) PI 9611099-6 B1

Código 24.10 - Manutenção da Extinção - Art. 78 inciso IV da LPI

(45) 02/04/2002

(73) Hüller Hille GmbH (DE)

Em virtude da extinção publicada na RPI 2606 de 15-12-2020 e considerando ausência de manifestação dentro dos prazos legais, informo que cabe ser mantida a extinção da patente e seus certificados, conforme o disposto no artigo 12, da resolução 113/2013.

(11) PI 9611101-1 B1

Código 24.10 - Manutenção da Extinção - Art. 78 inciso IV da LPI

(45) 11/06/2002

(73) The Gillette Company (US)

Em virtude da extinção publicada na RPI 2606 de 15-12-2020 e considerando ausência de manifestação dentro dos prazos legais, informo que cabe ser mantida a extinção da patente e seus certificados, conforme o disposto no artigo 12, da resolução 113/2013.

(11) PI 9611115-1 B1

Código 24.10 - Manutenção da Extinção - Art. 78 inciso IV da LPI

(45) 28/05/2002

(73) George B. Diamond (US)

Em virtude da extinção publicada na RPI 2606 de 15-12-2020 e considerando ausência de manifestação dentro dos prazos legais, informo que cabe ser mantida a extinção da patente e seus certificados, conforme o disposto no artigo 12, da resolução 113/2013.

(11) PI 9611117-8 B1

Código 24.10 - Manutenção da Extinção - Art. 78 inciso IV da LPI

(45) 20/08/2002

(73) Telefonaktiebolaget L M Ericsson (SE)

Em virtude da extinção publicada na RPI 2606 de 15-12-2020 e considerando ausência de manifestação dentro dos prazos legais, informo que cabe ser mantida a extinção da patente e seus certificados, conforme o disposto no artigo 12, da resolução 113/2013.

(11) PI 9611118-6 B1

Código 24.10 - Manutenção da Extinção - Art. 78 inciso IV da LPI

(45) 03/09/2002

(73) Mannesmann VDO AG (DE)

Em virtude da extinção publicada na RPI 2606 de 15-12-2020 e considerando ausência de manifestação dentro dos prazos legais, informo que cabe ser mantida a extinção da patente e seus certificados, conforme o disposto no artigo 12, da resolução 113/2013.

(11) PI 9611123-2 B1

Código 24.10 - Manutenção da Extinção - Art. 78 inciso IV da LPI

(45) 20/08/2002

(73) Telefonaktiebolaget L M Ericsson (SE)

Em virtude da extinção publicada na RPI 2606 de 15-12-2020 e considerando

ausência de manifestação dentro dos prazos legais, informo que cabe ser mantida a extinção da patente e seus certificados, conforme o disposto no artigo 12, da resolução 113/2013.

(11) PI 9611125-9 B1

Código 24.10 - Manutenção da Extinção - Art. 78 inciso IV da LPI

(45) 03/09/2002

(73) Rhodia Chimie (FR)

Em virtude da extinção publicada na RPI 2606 de 15-12-2020 e considerando ausência de manifestação dentro dos prazos legais, informo que cabe ser mantida a extinção da patente e seus certificados, conforme o disposto no artigo 12, da resolução 113/2013.

(11) PI 9611126-7 B1

Código 24.10 - Manutenção da Extinção - Art. 78 inciso IV da LPI

(45) 03/09/2002

(73) Shell International Research Maatschappij B.V. (NL)

Em virtude da extinção publicada na RPI 2606 de 15-12-2020 e considerando ausência de manifestação dentro dos prazos legais, informo que cabe ser mantida a extinção da patente e seus certificados, conforme o disposto no artigo 12, da resolução 113/2013.

(11) PI 9611135-6 B1

Código 24.10 - Manutenção da Extinção - Art. 78 inciso IV da LPI

(45) 26/11/2002

(73) Norton Company (US)

Em virtude da extinção publicada na RPI 2606 de 15-12-2020 e considerando ausência de manifestação dentro dos prazos legais, informo que cabe ser mantida a extinção da patente e seus certificados, conforme o disposto no artigo 12, da resolução 113/2013.

(11) PI 9611156-9 B1

Código 24.10 - Manutenção da Extinção - Art. 78 inciso IV da LPI

(45) 28/05/2002

(73) Johannes Schier (DE)

Em virtude da extinção publicada na RPI 2606 de 15-12-2020 e considerando ausência de manifestação dentro dos prazos legais, informo que cabe ser mantida a extinção da patente e seus certificados, conforme o disposto no artigo 12, da resolução 113/2013.

(11) PI 9611160-7 B1

Código 24.10 - Manutenção da Extinção - Art. 78 inciso IV da LPI

(45) 27/11/2001

(73) A. Raymond & CIE. (FR)

Em virtude da extinção publicada na RPI 2606 de 15-12-2020 e considerando ausência de manifestação dentro dos prazos legais, informo que cabe ser mantida a extinção da patente e seus certificados, conforme o disposto no artigo 12, da resolução 113/2013.

(11) PI 9611168-2 B1	<p>Código 24.10 - Manutenção da Extinção - Art. 78 inciso IV da LPI (45) 20/08/2002 (73) INA Wäelzlager Schaeffler OHG (DE)</p> <p>Em virtude da extinção publicada na RPI 2606 de 15-12-2020 e considerando ausência de manifestação dentro dos prazos legais, informo que cabe ser mantida a extinção da patente e seus certificados, conforme o disposto no artigo 12, da resolução 113/2013.</p>
(11) PI 9611182-8 B1	<p>Código 24.10 - Manutenção da Extinção - Art. 78 inciso IV da LPI (45) 20/08/2002 (73) Nokia Telecommunications OY (FI)</p> <p>Em virtude da extinção publicada na RPI 2606 de 15-12-2020 e considerando ausência de manifestação dentro dos prazos legais, informo que cabe ser mantida a extinção da patente e seus certificados, conforme o disposto no artigo 12, da resolução 113/2013.</p>
(11) PI 9611186-0 B1	<p>Código 24.10 - Manutenção da Extinção - Art. 78 inciso IV da LPI (45) 24/07/2001 (73) Premark Feg L.L.C. (US)</p> <p>Em virtude da extinção publicada na RPI 2606 de 15-12-2020 e considerando ausência de manifestação dentro dos prazos legais, informo que cabe ser mantida a extinção da patente e seus certificados, conforme o disposto no artigo 12, da resolução 113/2013.</p>
(11) PI 9611190-9 B1	<p>Código 24.10 - Manutenção da Extinção - Art. 78 inciso IV da LPI (45) 20/08/2002 (73) Telefonaktiebolaget L M Ericsson (SE)</p> <p>Em virtude da extinção publicada na RPI 2606 de 15-12-2020 e considerando ausência de manifestação dentro dos prazos legais, informo que cabe ser mantida a extinção da patente e seus certificados, conforme o disposto no artigo 12, da resolução 113/2013.</p>
(11) PI 9611202-6 B1	<p>Código 24.10 - Manutenção da Extinção - Art. 78 inciso IV da LPI (45) 20/08/2002 (73) Nokia Telecommunications OY (FI)</p> <p>Em virtude da extinção publicada na RPI 2606 de 15-12-2020 e considerando ausência de manifestação dentro dos prazos legais, informo que cabe ser mantida a extinção da patente e seus certificados, conforme o disposto no artigo 12, da resolução 113/2013.</p>
(11) PI 9611203-4 B1	<p>Código 24.10 - Manutenção da Extinção - Art. 78 inciso IV da LPI (45) 29/05/2001</p>

(73) Colfor Manufacturing, Inc. (US)

Em virtude da extinção publicada na RPI 2606 de 15-12-2020 e considerando ausência de manifestação dentro dos prazos legais, informo que cabe ser mantida a extinção da patente e seus certificados, conforme o disposto no artigo 12, da resolução 113/2013.

(11) PI 9611204-2 B1

Código 24.10 - Manutenção da Extinção - Art. 78 inciso IV da LPI

(45) 28/05/2002

(73) Safety Cap System AG (CH)

Em virtude da extinção publicada na RPI 2606 de 15-12-2020 e considerando ausência de manifestação dentro dos prazos legais, informo que cabe ser mantida a extinção da patente e seus certificados, conforme o disposto no artigo 12, da resolução 113/2013.

(11) PI 9611207-7 B1

Código 24.10 - Manutenção da Extinção - Art. 78 inciso IV da LPI

(45) 20/08/2002

(73) Procornea Holding B.V. (NL)

Em virtude da extinção publicada na RPI 2606 de 15-12-2020 e considerando ausência de manifestação dentro dos prazos legais, informo que cabe ser mantida a extinção da patente e seus certificados, conforme o disposto no artigo 12, da resolução 113/2013.

(11) PI 9611225-5 B1

Código 24.10 - Manutenção da Extinção - Art. 78 inciso IV da LPI

(45) 09/07/2002

(73) Pyrogenesis Inc. (CA) ; FPIInnovations (CA)

Em virtude da extinção publicada na RPI 2606 de 15-12-2020 e considerando ausência de manifestação dentro dos prazos legais, informo que cabe ser mantida a extinção da patente e seus certificados, conforme o disposto no artigo 12, da resolução 113/2013.

(11) PI 9611227-1 B1

Código 24.10 - Manutenção da Extinção - Art. 78 inciso IV da LPI

(45) 16/04/2002

(73) Donnelly Corporation (US)

Em virtude da extinção publicada na RPI 2606 de 15-12-2020 e considerando ausência de manifestação dentro dos prazos legais, informo que cabe ser mantida a extinção da patente e seus certificados, conforme o disposto no artigo 12, da resolução 113/2013.

(11) PI 9611233-6 B1

Código 24.10 - Manutenção da Extinção - Art. 78 inciso IV da LPI

(45) 03/09/2002

(73) Erim International, Inc. (US)

Em virtude da extinção publicada na RPI 2606 de 15-12-2020 e considerando ausência de manifestação dentro dos prazos legais, informo que cabe ser

mantida a extinção da patente e seus certificados, conforme o disposto no artigo 12, da resolução 113/2013.

(11) PI 9611304-9 B1

Código 24.10 - Manutenção da Extinção - Art. 78 inciso IV da LPI

(45) 30/04/2002

(73) Metso Minerals (Tampere) OY. (FI)

Em virtude da extinção publicada na RPI 2606 de 15-12-2020 e considerando ausência de manifestação dentro dos prazos legais, informo que cabe ser mantida a extinção da patente e seus certificados, conforme o disposto no artigo 12, da resolução 113/2013.

(11) PI 9611321-9 B1

Código 24.10 - Manutenção da Extinção - Art. 78 inciso IV da LPI

(45) 14/05/2002

(73) Siemens Canada Limited (CA)

Em virtude da extinção publicada na RPI 2606 de 15-12-2020 e considerando ausência de manifestação dentro dos prazos legais, informo que cabe ser mantida a extinção da patente e seus certificados, conforme o disposto no artigo 12, da resolução 113/2013.

(11) PI 9611322-7 B1

Código 24.10 - Manutenção da Extinção - Art. 78 inciso IV da LPI

(45) 05/03/2002

(73) Bishop Steering Pty Ltd (AU)

Em virtude da extinção publicada na RPI 2606 de 15-12-2020 e considerando ausência de manifestação dentro dos prazos legais, informo que cabe ser mantida a extinção da patente e seus certificados, conforme o disposto no artigo 12, da resolução 113/2013.

(11) PI 9611327-8 B1

Código 24.10 - Manutenção da Extinção - Art. 78 inciso IV da LPI

(45) 23/07/2002

(73) Buckman Laboratories International, Inc. (US)

Em virtude da extinção publicada na RPI 2606 de 15-12-2020 e considerando ausência de manifestação dentro dos prazos legais, informo que cabe ser mantida a extinção da patente e seus certificados, conforme o disposto no artigo 12, da resolução 113/2013.

(11) PI 9611328-6 B1

Código 24.10 - Manutenção da Extinção - Art. 78 inciso IV da LPI

(45) 23/07/2002

(73) Buckman Laboratories International, Inc. (US)

Em virtude da extinção publicada na RPI 2606 de 15-12-2020 e considerando ausência de manifestação dentro dos prazos legais, informo que cabe ser mantida a extinção da patente e seus certificados, conforme o disposto no artigo 12, da resolução 113/2013.

(11) PI 9611338-3 B1	<p>Código 24.10 - Manutenção da Extinção - Art. 78 inciso IV da LPI (45) 03/09/2002 (73) Sofab (FR)</p> <p>Em virtude da extinção publicada na RPI 2606 de 15-12-2020 e considerando ausência de manifestação dentro dos prazos legais, informo que cabe ser mantida a extinção da patente e seus certificados, conforme o disposto no artigo 12, da resolução 113/2013.</p>
(11) PI 9611348-0 B1	<p>Código 24.10 - Manutenção da Extinção - Art. 78 inciso IV da LPI (45) 11/06/2002 (73) Advanced Lightweight Constructions Group B.V. (NL)</p> <p>Em virtude da extinção publicada na RPI 2606 de 15-12-2020 e considerando ausência de manifestação dentro dos prazos legais, informo que cabe ser mantida a extinção da patente e seus certificados, conforme o disposto no artigo 12, da resolução 113/2013.</p>
(11) PI 9611349-9 B1	<p>Código 24.10 - Manutenção da Extinção - Art. 78 inciso IV da LPI (45) 16/10/2001 (73) Societa' Italiana Vetro - SIV - S.p.A. (IT) ; Triplex Safety Glass Limited (GB)</p> <p>Em virtude da extinção publicada na RPI 2606 de 15-12-2020 e considerando ausência de manifestação dentro dos prazos legais, informo que cabe ser mantida a extinção da patente e seus certificados, conforme o disposto no artigo 12, da resolução 113/2013.</p>
(11) PI 9611352-9 B1	<p>Código 24.10 - Manutenção da Extinção - Art. 78 inciso IV da LPI (45) 21/08/2001 (73) Cobra S.r.l. (IT)</p> <p>Em virtude da extinção publicada na RPI 2606 de 15-12-2020 e considerando ausência de manifestação dentro dos prazos legais, informo que cabe ser mantida a extinção da patente e seus certificados, conforme o disposto no artigo 12, da resolução 113/2013.</p>
(11) PI 9611353-7 B1	<p>Código 24.10 - Manutenção da Extinção - Art. 78 inciso IV da LPI (45) 20/08/2002 (73) Nokia Telecommunications OY (FI)</p> <p>Em virtude da extinção publicada na RPI 2606 de 15-12-2020 e considerando ausência de manifestação dentro dos prazos legais, informo que cabe ser mantida a extinção da patente e seus certificados, conforme o disposto no artigo 12, da resolução 113/2013.</p>
(11) PI 9611361-8 B1	<p>Código 24.10 - Manutenção da Extinção - Art. 78 inciso IV da LPI (45) 20/08/2002 (73) Globe Motors, a Division of Labinal Components & Systems, Inc. (US)</p>

Em virtude da extinção publicada na RPI 2606 de 15-12-2020 e considerando ausência de manifestação dentro dos prazos legais, informo que cabe ser mantida a extinção da patente e seus certificados, conforme o disposto no artigo 12, da resolução 113/2013.

(11) PI 9611373-1 B1

Código 24.10 - Manutenção da Extinção - Art. 78 inciso IV da LPI

(45) 03/09/2002

(73) Biomedical Enterprises, Inc. (US)

Em virtude da extinção publicada na RPI 2606 de 15-12-2020 e considerando ausência de manifestação dentro dos prazos legais, informo que cabe ser mantida a extinção da patente e seus certificados, conforme o disposto no artigo 12, da resolução 113/2013.

(11) PI 9611375-8 B1

Código 24.10 - Manutenção da Extinção - Art. 78 inciso IV da LPI

(45) 02/10/2001

(73) Thyssen Stahl Aktiengesellschaft (DE)

Em virtude da extinção publicada na RPI 2606 de 15-12-2020 e considerando ausência de manifestação dentro dos prazos legais, informo que cabe ser mantida a extinção da patente e seus certificados, conforme o disposto no artigo 12, da resolução 113/2013.

(11) PI 9611389-8 B1

Código 24.10 - Manutenção da Extinção - Art. 78 inciso IV da LPI

(45) 11/06/2002

(73) Kao Corporation (JP) ; Monsanto Company (US)

Em virtude da extinção publicada na RPI 2606 de 15-12-2020 e considerando ausência de manifestação dentro dos prazos legais, informo que cabe ser mantida a extinção da patente e seus certificados, conforme o disposto no artigo 12, da resolução 113/2013.

(11) PI 9611413-4 B1

Código 24.10 - Manutenção da Extinção - Art. 78 inciso IV da LPI

(45) 28/05/2002

(73) Moore Business Forms, Inc. (US)

Em virtude da extinção publicada na RPI 2606 de 15-12-2020 e considerando ausência de manifestação dentro dos prazos legais, informo que cabe ser mantida a extinção da patente e seus certificados, conforme o disposto no artigo 12, da resolução 113/2013.

(11) PI 9611433-9 B1

Código 24.10 - Manutenção da Extinção - Art. 78 inciso IV da LPI

(45) 16/04/2002

(73) Ti Group Automotive Systems Limited (GB)

Em virtude da extinção publicada na RPI 2606 de 15-12-2020 e considerando ausência de manifestação dentro dos prazos legais, informo que cabe ser mantida a extinção da patente e seus certificados, conforme o disposto no

artigo 12, da resolução 113/2013.

(11) PI 9611440-1 B1

Código 24.10 - Manutenção da Extinção - Art. 78 inciso IV da LPI
(45) 14/05/2002

(73) GM Global Technology Operations, Inc. (Delaware) (US)

Em virtude da extinção publicada na RPI 2606 de 15-12-2020 e considerando ausência de manifestação dentro dos prazos legais, informo que cabe ser mantida a extinção da patente e seus certificados, conforme o disposto no artigo 12, da resolução 113/2013.

(11) PI 9611457-6 B1

Código 24.10 - Manutenção da Extinção - Art. 78 inciso IV da LPI
(45) 03/09/2002

(73) F. LLI Maris S.P.A. (IT)

Em virtude da extinção publicada na RPI 2606 de 15-12-2020 e considerando ausência de manifestação dentro dos prazos legais, informo que cabe ser mantida a extinção da patente e seus certificados, conforme o disposto no artigo 12, da resolução 113/2013.

(11) PI 9611458-4 B1

Código 24.10 - Manutenção da Extinção - Art. 78 inciso IV da LPI
(45) 28/05/2002

(73) Karl Simon Gmbh & Co. KG. (DE)

Em virtude da extinção publicada na RPI 2606 de 15-12-2020 e considerando ausência de manifestação dentro dos prazos legais, informo que cabe ser mantida a extinção da patente e seus certificados, conforme o disposto no artigo 12, da resolução 113/2013.

(11) PI 9611468-1 B1

Código 24.10 - Manutenção da Extinção - Art. 78 inciso IV da LPI
(45) 08/01/2002

(73) DeLaval Holding AB (SE)

Em virtude da extinção publicada na RPI 2606 de 15-12-2020 e considerando ausência de manifestação dentro dos prazos legais, informo que cabe ser mantida a extinção da patente e seus certificados, conforme o disposto no artigo 12, da resolução 113/2013.

(11) PI 9611494-0 B1

Código 24.10 - Manutenção da Extinção - Art. 78 inciso IV da LPI
(45) 30/04/2002

(73) Nippon Steel Corporation (JP)

Em virtude da extinção publicada na RPI 2606 de 15-12-2020 e considerando ausência de manifestação dentro dos prazos legais, informo que cabe ser mantida a extinção da patente e seus certificados, conforme o disposto no artigo 12, da resolução 113/2013.

(11) PI 9611498-3 B1

Código 24.10 - Manutenção da Extinção - Art. 78 inciso IV da LPI

(45) 20/08/2002

(73) Nextrom Holding S.A. (CH)

Em virtude da extinção publicada na RPI 2606 de 15-12-2020 e considerando ausência de manifestação dentro dos prazos legais, informo que cabe ser mantida a extinção da patente e seus certificados, conforme o disposto no artigo 12, da resolução 113/2013.

(11) PI 9611505-0 B1

Código 24.10 - Manutenção da Extinção - Art. 78 inciso IV da LPI

(45) 20/08/2002

(73) Telefonaktiebolaget L M Ericsson (SE)

Em virtude da extinção publicada na RPI 2606 de 15-12-2020 e considerando ausência de manifestação dentro dos prazos legais, informo que cabe ser mantida a extinção da patente e seus certificados, conforme o disposto no artigo 12, da resolução 113/2013.

(11) PI 9611543-2 B1

Código 24.10 - Manutenção da Extinção - Art. 78 inciso IV da LPI

(45) 09/07/2002

(73) Fiberspace UnLimited, LLC. (US)

Em virtude da extinção publicada na RPI 2606 de 15-12-2020 e considerando ausência de manifestação dentro dos prazos legais, informo que cabe ser mantida a extinção da patente e seus certificados, conforme o disposto no artigo 12, da resolução 113/2013.

(11) PI 9611554-8 B1

Código 24.10 - Manutenção da Extinção - Art. 78 inciso IV da LPI

(45) 05/02/2002

(73) Siemens Automotive Corporation (US)

Em virtude da extinção publicada na RPI 2606 de 15-12-2020 e considerando ausência de manifestação dentro dos prazos legais, informo que cabe ser mantida a extinção da patente e seus certificados, conforme o disposto no artigo 12, da resolução 113/2013.

(11) PI 9611557-2 B1

Código 24.10 - Manutenção da Extinção - Art. 78 inciso IV da LPI

(45) 26/11/2002

(73) Meditron A/S (NO)

Em virtude da extinção publicada na RPI 2606 de 15-12-2020 e considerando ausência de manifestação dentro dos prazos legais, informo que cabe ser mantida a extinção da patente e seus certificados, conforme o disposto no artigo 12, da resolução 113/2013.

(11) PI 9611559-9 B1

Código 24.10 - Manutenção da Extinção - Art. 78 inciso IV da LPI

(45) 16/10/2001

(73) ONERA (Office National D'Etudes et de Recherches Aerospatiales) (FR)

Em virtude da extinção publicada na RPI 2606 de 15-12-2020 e considerando

ausência de manifestação dentro dos prazos legais, informo que cabe ser mantida a extinção da patente e seus certificados, conforme o disposto no artigo 12, da resolução 113/2013.

(11) PI 9611574-2 B1

Código 24.10 - Manutenção da Extinção - Art. 78 inciso IV da LPI

(45) 16/10/2001

(73) Alfa Laval AB (SE)

Em virtude da extinção publicada na RPI 2606 de 15-12-2020 e considerando ausência de manifestação dentro dos prazos legais, informo que cabe ser mantida a extinção da patente e seus certificados, conforme o disposto no artigo 12, da resolução 113/2013.

(11) PI 9611579-3 B1

Código 24.10 - Manutenção da Extinção - Art. 78 inciso IV da LPI

(45) 07/08/2001

(73) ZF Friedrichsafen AG (DE)

Em virtude da extinção publicada na RPI 2606 de 15-12-2020 e considerando ausência de manifestação dentro dos prazos legais, informo que cabe ser mantida a extinção da patente e seus certificados, conforme o disposto no artigo 12, da resolução 113/2013.

(11) PI 9611583-1 B1

Código 24.10 - Manutenção da Extinção - Art. 78 inciso IV da LPI

(45) 16/04/2002

(73) Nyltech Italia (IT)

Em virtude da extinção publicada na RPI 2606 de 15-12-2020 e considerando ausência de manifestação dentro dos prazos legais, informo que cabe ser mantida a extinção da patente e seus certificados, conforme o disposto no artigo 12, da resolução 113/2013.

(11) PI 9611592-0 B1

Código 24.10 - Manutenção da Extinção - Art. 78 inciso IV da LPI

(45) 28/05/2002

(73) Karl Simon Gmbh & Co. KG. (DE)

Em virtude da extinção publicada na RPI 2606 de 15-12-2020 e considerando ausência de manifestação dentro dos prazos legais, informo que cabe ser mantida a extinção da patente e seus certificados, conforme o disposto no artigo 12, da resolução 113/2013.

(11) PI 9611599-8 B1

Código 24.10 - Manutenção da Extinção - Art. 78 inciso IV da LPI

(45) 09/07/2002

(73) Basf Aktiengesellschaft (DE)

Em virtude da extinção publicada na RPI 2606 de 15-12-2020 e considerando ausência de manifestação dentro dos prazos legais, informo que cabe ser mantida a extinção da patente e seus certificados, conforme o disposto no artigo 12, da resolução 113/2013.

(11) PI 9611610-2 B1	<p>Código 24.10 - Manutenção da Extinção - Art. 78 inciso IV da LPI (45) 20/08/2002 (73) Nokia Telecommunications OY (FI)</p> <p>Em virtude da extinção publicada na RPI 2606 de 15-12-2020 e considerando ausência de manifestação dentro dos prazos legais, informo que cabe ser mantida a extinção da patente e seus certificados, conforme o disposto no artigo 12, da resolução 113/2013.</p>
(11) PI 9611613-7 B1	<p>Código 24.10 - Manutenção da Extinção - Art. 78 inciso IV da LPI (45) 23/07/2002 (73) Telefonaktiebolaget L M Ericsson (SE)</p> <p>Em virtude da extinção publicada na RPI 2606 de 15-12-2020 e considerando ausência de manifestação dentro dos prazos legais, informo que cabe ser mantida a extinção da patente e seus certificados, conforme o disposto no artigo 12, da resolução 113/2013.</p>
(11) PI 9611629-3 B1	<p>Código 24.10 - Manutenção da Extinção - Art. 78 inciso IV da LPI (45) 26/11/2002 (73) Telefonaktiebolaget L M Ericsson (SE)</p> <p>Em virtude da extinção publicada na RPI 2606 de 15-12-2020 e considerando ausência de manifestação dentro dos prazos legais, informo que cabe ser mantida a extinção da patente e seus certificados, conforme o disposto no artigo 12, da resolução 113/2013.</p>
(11) PI 9611630-7 B1	<p>Código 24.10 - Manutenção da Extinção - Art. 78 inciso IV da LPI (45) 28/05/2002 (73) Austin Powder Company (US)</p> <p>Em virtude da extinção publicada na RPI 2606 de 15-12-2020 e considerando ausência de manifestação dentro dos prazos legais, informo que cabe ser mantida a extinção da patente e seus certificados, conforme o disposto no artigo 12, da resolução 113/2013.</p>
(11) PI 9611632-3 B1	<p>Código 24.10 - Manutenção da Extinção - Art. 78 inciso IV da LPI (45) 23/07/2002 (73) Shell Internationale Research Maatschappij B.V. (NL)</p> <p>Em virtude da extinção publicada na RPI 2606 de 15-12-2020 e considerando ausência de manifestação dentro dos prazos legais, informo que cabe ser mantida a extinção da patente e seus certificados, conforme o disposto no artigo 12, da resolução 113/2013.</p>
(11) PI 9611670-6 B1	<p>Código 24.10 - Manutenção da Extinção - Art. 78 inciso IV da LPI (45) 14/05/2002</p>

(73) Ian Thomas Boulton (GB)

Em virtude da extinção publicada na RPI 2606 de 15-12-2020 e considerando ausência de manifestação dentro dos prazos legais, informo que cabe ser mantida a extinção da patente e seus certificados, conforme o disposto no artigo 12, da resolução 113/2013.

(11) PI 9611675-7 B1

Código 24.10 - Manutenção da Extinção - Art. 78 inciso IV da LPI

(45) 05/02/2002

(73) Shell Internationale Research Maatschappij B.V. (NL)

Em virtude da extinção publicada na RPI 2606 de 15-12-2020 e considerando ausência de manifestação dentro dos prazos legais, informo que cabe ser mantida a extinção da patente e seus certificados, conforme o disposto no artigo 12, da resolução 113/2013.

(11) PI 9611679-0 B1

Código 24.10 - Manutenção da Extinção - Art. 78 inciso IV da LPI

(45) 20/08/2002

(73) Akzo Nobel N.V. (NL) ; Samsung Electronics CO. , LTD. (KR)

Em virtude da extinção publicada na RPI 2606 de 15-12-2020 e considerando ausência de manifestação dentro dos prazos legais, informo que cabe ser mantida a extinção da patente e seus certificados, conforme o disposto no artigo 12, da resolução 113/2013.

(11) PI 9611685-4 B1

Código 24.10 - Manutenção da Extinção - Art. 78 inciso IV da LPI

(45) 02/04/2002

(73) Emtec Magnetics GmbH (DE)

Em virtude da extinção publicada na RPI 2606 de 15-12-2020 e considerando ausência de manifestação dentro dos prazos legais, informo que cabe ser mantida a extinção da patente e seus certificados, conforme o disposto no artigo 12, da resolução 113/2013.

(11) PI 9611718-4 B1

Código 24.10 - Manutenção da Extinção - Art. 78 inciso IV da LPI

(45) 27/11/2001

(73) Mannesmann Aktiengesellschaft (DE)

Em virtude da extinção publicada na RPI 2606 de 15-12-2020 e considerando ausência de manifestação dentro dos prazos legais, informo que cabe ser mantida a extinção da patente e seus certificados, conforme o disposto no artigo 12, da resolução 113/2013.

(11) PI 9611719-2 B1

Código 24.10 - Manutenção da Extinção - Art. 78 inciso IV da LPI

(45) 17/09/2002

(73) Kimberly-Clark Worldwide, Inc. (US)

Em virtude da extinção publicada na RPI 2606 de 15-12-2020 e considerando ausência de manifestação dentro dos prazos legais, informo que cabe ser

mantida a extinção da patente e seus certificados, conforme o disposto no artigo 12, da resolução 113/2013.

(11) PI 9611721-4 B1

Código 24.10 - Manutenção da Extinção - Art. 78 inciso IV da LPI

(45) 11/06/2002

(73) Yves Jean Kemper (US)

Em virtude da extinção publicada na RPI 2606 de 15-12-2020 e considerando ausência de manifestação dentro dos prazos legais, informo que cabe ser mantida a extinção da patente e seus certificados, conforme o disposto no artigo 12, da resolução 113/2013.

(11) PI 9611747-8 B1

Código 24.10 - Manutenção da Extinção - Art. 78 inciso IV da LPI

(45) 16/10/2001

(73) Magneti Marelli France (FR)

Em virtude da extinção publicada na RPI 2606 de 15-12-2020 e considerando ausência de manifestação dentro dos prazos legais, informo que cabe ser mantida a extinção da patente e seus certificados, conforme o disposto no artigo 12, da resolução 113/2013.

(11) PI 9611768-0 B1

Código 24.10 - Manutenção da Extinção - Art. 78 inciso IV da LPI

(45) 02/04/2002

(73) The Babcock & Wilcox Company (US)

Em virtude da extinção publicada na RPI 2606 de 15-12-2020 e considerando ausência de manifestação dentro dos prazos legais, informo que cabe ser mantida a extinção da patente e seus certificados, conforme o disposto no artigo 12, da resolução 113/2013.

(11) PI 9611777-0 B1

Código 24.10 - Manutenção da Extinção - Art. 78 inciso IV da LPI

(45) 05/03/2002

(73) Pharmasonics, INC (US)

Em virtude da extinção publicada na RPI 2606 de 15-12-2020 e considerando ausência de manifestação dentro dos prazos legais, informo que cabe ser mantida a extinção da patente e seus certificados, conforme o disposto no artigo 12, da resolução 113/2013.

(11) PI 9611786-9 B1

Código 24.10 - Manutenção da Extinção - Art. 78 inciso IV da LPI

(45) 19/03/2002

(73) Pharmasonics, INC. (US)

Em virtude da extinção publicada na RPI 2606 de 15-12-2020 e considerando ausência de manifestação dentro dos prazos legais, informo que cabe ser mantida a extinção da patente e seus certificados, conforme o disposto no artigo 12, da resolução 113/2013.

(11) PI 9611793-1 B1	<p>Código 24.10 - Manutenção da Extinção - Art. 78 inciso IV da LPI (45) 03/09/2002 (73) Kimberly-Clark Worldwide, Inc. (US) Em virtude da extinção publicada na RPI 2606 de 15-12-2020 e considerando ausência de manifestação dentro dos prazos legais, informo que cabe ser mantida a extinção da patente e seus certificados, conforme o disposto no artigo 12, da resolução 113/2013.</p>
(11) PI 9611809-1 B1	<p>Código 24.10 - Manutenção da Extinção - Art. 78 inciso IV da LPI (45) 26/11/2002 (73) Metagen, LLC (US) Em virtude da extinção publicada na RPI 2606 de 15-12-2020 e considerando ausência de manifestação dentro dos prazos legais, informo que cabe ser mantida a extinção da patente e seus certificados, conforme o disposto no artigo 12, da resolução 113/2013.</p>
(11) PI 9611824-5 B1	<p>Código 24.10 - Manutenção da Extinção - Art. 78 inciso IV da LPI (45) 05/03/2002 (73) University Of Southampton (GB) Em virtude da extinção publicada na RPI 2606 de 15-12-2020 e considerando ausência de manifestação dentro dos prazos legais, informo que cabe ser mantida a extinção da patente e seus certificados, conforme o disposto no artigo 12, da resolução 113/2013.</p>
(11) PI 9611849-0 B1	<p>Código 24.10 - Manutenção da Extinção - Art. 78 inciso IV da LPI (45) 16/10/2001 (73) The Procter & Gamble Company (US) Em virtude da extinção publicada na RPI 2606 de 15-12-2020 e considerando ausência de manifestação dentro dos prazos legais, informo que cabe ser mantida a extinção da patente e seus certificados, conforme o disposto no artigo 12, da resolução 113/2013.</p>
(11) PI 9611856-3 B1	<p>Código 24.10 - Manutenção da Extinção - Art. 78 inciso IV da LPI (45) 14/05/2002 (73) Fabio Perini S.P.A (IT) Em virtude da extinção publicada na RPI 2606 de 15-12-2020 e considerando ausência de manifestação dentro dos prazos legais, informo que cabe ser mantida a extinção da patente e seus certificados, conforme o disposto no artigo 12, da resolução 113/2013.</p>
(11) PI 9611863-6 B1	<p>Código 24.10 - Manutenção da Extinção - Art. 78 inciso IV da LPI (45) 23/07/2002 (73) The Goodyear Tire & Rubber Company (US)</p>

Em virtude da extinção publicada na RPI 2606 de 15-12-2020 e considerando ausência de manifestação dentro dos prazos legais, informo que cabe ser mantida a extinção da patente e seus certificados, conforme o disposto no artigo 12, da resolução 113/2013.

(11) PI 9611868-7 B1

Código 24.10 - Manutenção da Extinção - Art. 78 inciso IV da LPI

(45) 20/08/2002

(73) Telefonaktiebolaget L M Ericsson (SE)

Em virtude da extinção publicada na RPI 2606 de 15-12-2020 e considerando ausência de manifestação dentro dos prazos legais, informo que cabe ser mantida a extinção da patente e seus certificados, conforme o disposto no artigo 12, da resolução 113/2013.

(11) PI 9611877-6 B1

Código 24.10 - Manutenção da Extinção - Art. 78 inciso IV da LPI

(45) 16/04/2002

(73) AB K A Ekström & Son (SE)

Em virtude da extinção publicada na RPI 2606 de 15-12-2020 e considerando ausência de manifestação dentro dos prazos legais, informo que cabe ser mantida a extinção da patente e seus certificados, conforme o disposto no artigo 12, da resolução 113/2013.

(11) PI 9611880-6 B1

Código 24.10 - Manutenção da Extinção - Art. 78 inciso IV da LPI

(45) 20/08/2002

(73) Ericsson Inc. (US)

Em virtude da extinção publicada na RPI 2606 de 15-12-2020 e considerando ausência de manifestação dentro dos prazos legais, informo que cabe ser mantida a extinção da patente e seus certificados, conforme o disposto no artigo 12, da resolução 113/2013.

(11) PI 9611886-5 B1

Código 24.10 - Manutenção da Extinção - Art. 78 inciso IV da LPI

(45) 03/09/2002

(73) Acrison, Inc. (US)

Em virtude da extinção publicada na RPI 2606 de 15-12-2020 e considerando ausência de manifestação dentro dos prazos legais, informo que cabe ser mantida a extinção da patente e seus certificados, conforme o disposto no artigo 12, da resolução 113/2013.

(11) PI 9611914-4 B1

Código 24.10 - Manutenção da Extinção - Art. 78 inciso IV da LPI

(45) 10/07/2001

(73) Pohang Iron & Steel CO., LTD. (KR)

Em virtude da extinção publicada na RPI 2606 de 15-12-2020 e considerando ausência de manifestação dentro dos prazos legais, informo que cabe ser mantida a extinção da patente e seus certificados, conforme o disposto no

artigo 12, da resolução 113/2013.

(11) PI 9611916-0 B1

Código 24.10 - Manutenção da Extinção - Art. 78 inciso IV da LPI
(45) 09/07/2002

(73) The Goodyear Tire & Rubber Company (US)

Em virtude da extinção publicada na RPI 2606 de 15-12-2020 e considerando ausência de manifestação dentro dos prazos legais, informo que cabe ser mantida a extinção da patente e seus certificados, conforme o disposto no artigo 12, da resolução 113/2013.

(11) PI 9611936-5 B1

Código 24.10 - Manutenção da Extinção - Art. 78 inciso IV da LPI
(45) 10/07/2001

(73) Siemens Automotive Corporation (US)

Em virtude da extinção publicada na RPI 2606 de 15-12-2020 e considerando ausência de manifestação dentro dos prazos legais, informo que cabe ser mantida a extinção da patente e seus certificados, conforme o disposto no artigo 12, da resolução 113/2013.

(11) PI 9611988-8 B1

Código 24.10 - Manutenção da Extinção - Art. 78 inciso IV da LPI
(45) 07/08/2001

(73) Juha-Pekka Puurunen (FI)

Em virtude da extinção publicada na RPI 2606 de 15-12-2020 e considerando ausência de manifestação dentro dos prazos legais, informo que cabe ser mantida a extinção da patente e seus certificados, conforme o disposto no artigo 12, da resolução 113/2013.

(11) PI 9611995-0 B1

Código 24.10 - Manutenção da Extinção - Art. 78 inciso IV da LPI
(45) 30/04/2002

(73) Anthony Joseph Cesaroni (CA)

Em virtude da extinção publicada na RPI 2606 de 15-12-2020 e considerando ausência de manifestação dentro dos prazos legais, informo que cabe ser mantida a extinção da patente e seus certificados, conforme o disposto no artigo 12, da resolução 113/2013.

(11) PI 9612016-9 B1

Código 24.10 - Manutenção da Extinção - Art. 78 inciso IV da LPI
(45) 20/08/2002

(73) Telefonaktiebolaget L M Ericsson (SE)

Em virtude da extinção publicada na RPI 2606 de 15-12-2020 e considerando ausência de manifestação dentro dos prazos legais, informo que cabe ser mantida a extinção da patente e seus certificados, conforme o disposto no artigo 12, da resolução 113/2013.

(11) PI 9612042-8 B1

Código 24.10 - Manutenção da Extinção - Art. 78 inciso IV da LPI

(45) 28/05/2002

(73) AB Volvo (SE)

Em virtude da extinção publicada na RPI 2606 de 15-12-2020 e considerando ausência de manifestação dentro dos prazos legais, informo que cabe ser mantida a extinção da patente e seus certificados, conforme o disposto no artigo 12, da resolução 113/2013.

(11) PI 9612045-2 B1

Código 24.10 - Manutenção da Extinção - Art. 78 inciso IV da LPI

(45) 28/05/2002

(73) AB Volvo (SE)

Em virtude da extinção publicada na RPI 2606 de 15-12-2020 e considerando ausência de manifestação dentro dos prazos legais, informo que cabe ser mantida a extinção da patente e seus certificados, conforme o disposto no artigo 12, da resolução 113/2013.

(11) PI 9612050-9 B1

Código 24.10 - Manutenção da Extinção - Art. 78 inciso IV da LPI

(45) 10/07/2001

(73) PPG Industries, INC. (US)

Em virtude da extinção publicada na RPI 2606 de 15-12-2020 e considerando ausência de manifestação dentro dos prazos legais, informo que cabe ser mantida a extinção da patente e seus certificados, conforme o disposto no artigo 12, da resolução 113/2013.

(11) PI 9612051-7 B1

Código 24.10 - Manutenção da Extinção - Art. 78 inciso IV da LPI

(45) 24/07/2001

(73) Jens Schug (CH) ; Jouko Suhonen (US)

Em virtude da extinção publicada na RPI 2606 de 15-12-2020 e considerando ausência de manifestação dentro dos prazos legais, informo que cabe ser mantida a extinção da patente e seus certificados, conforme o disposto no artigo 12, da resolução 113/2013.

(11) PI 9612058-4 B1

Código 24.10 - Manutenção da Extinção - Art. 78 inciso IV da LPI

(45) 26/11/2002

(73) Voest-Alpine Industrieanlagenbau GMBH (AT)

Em virtude da extinção publicada na RPI 2606 de 15-12-2020 e considerando ausência de manifestação dentro dos prazos legais, informo que cabe ser mantida a extinção da patente e seus certificados, conforme o disposto no artigo 12, da resolução 113/2013.

(11) PI 9612083-5 B1

Código 24.10 - Manutenção da Extinção - Art. 78 inciso IV da LPI

(45) 14/05/2002

(73) Pulsar Welding Ltd. (IL)

Em virtude da extinção publicada na RPI 2606 de 15-12-2020 e considerando

ausência de manifestação dentro dos prazos legais, informo que cabe ser mantida a extinção da patente e seus certificados, conforme o disposto no artigo 12, da resolução 113/2013.

(11) PI 9612084-3 B1

Código 24.10 - Manutenção da Extinção - Art. 78 inciso IV da LPI

(45) 20/08/2002

(73) Ericsson Inc. (US)

Em virtude da extinção publicada na RPI 2606 de 15-12-2020 e considerando ausência de manifestação dentro dos prazos legais, informo que cabe ser mantida a extinção da patente e seus certificados, conforme o disposto no artigo 12, da resolução 113/2013.

(11) PI 9612085-1 B1

Código 24.10 - Manutenção da Extinção - Art. 78 inciso IV da LPI

(45) 16/04/2002

(73) Lockheed Martin Corporation (US) ; Litex, Inc. (US)

Em virtude da extinção publicada na RPI 2606 de 15-12-2020 e considerando ausência de manifestação dentro dos prazos legais, informo que cabe ser mantida a extinção da patente e seus certificados, conforme o disposto no artigo 12, da resolução 113/2013.

(11) PI 9612089-4 B1

Código 24.10 - Manutenção da Extinção - Art. 78 inciso IV da LPI

(45) 23/07/2002

(73) Nitro Nobel AB (SE)

Em virtude da extinção publicada na RPI 2606 de 15-12-2020 e considerando ausência de manifestação dentro dos prazos legais, informo que cabe ser mantida a extinção da patente e seus certificados, conforme o disposto no artigo 12, da resolução 113/2013.

(11) PI 9612117-3 B1

Código 24.10 - Manutenção da Extinção - Art. 78 inciso IV da LPI

(45) 27/11/2001

(73) Fred Olsen (NO)

Em virtude da extinção publicada na RPI 2606 de 15-12-2020 e considerando ausência de manifestação dentro dos prazos legais, informo que cabe ser mantida a extinção da patente e seus certificados, conforme o disposto no artigo 12, da resolução 113/2013.

(11) PI 9612150-5 B1

Código 24.10 - Manutenção da Extinção - Art. 78 inciso IV da LPI

(45) 03/09/2002

(73) Valmet Fibertech Aktiebolag (SE)

Em virtude da extinção publicada na RPI 2606 de 15-12-2020 e considerando ausência de manifestação dentro dos prazos legais, informo que cabe ser mantida a extinção da patente e seus certificados, conforme o disposto no artigo 12, da resolução 113/2013.

(11) PI 9612151-3 B1	<p>Código 24.10 - Manutenção da Extinção - Art. 78 inciso IV da LPI (45) 05/03/2002 (73) Filterwerk Mann & Hummel GmbH (DE)</p> <p>Em virtude da extinção publicada na RPI 2606 de 15-12-2020 e considerando ausência de manifestação dentro dos prazos legais, informo que cabe ser mantida a extinção da patente e seus certificados, conforme o disposto no artigo 12, da resolução 113/2013.</p>
(11) PI 9612154-8 B1	<p>Código 24.10 - Manutenção da Extinção - Art. 78 inciso IV da LPI (45) 11/06/2002 (73) Ericsson Inc. (US)</p> <p>Em virtude da extinção publicada na RPI 2606 de 15-12-2020 e considerando ausência de manifestação dentro dos prazos legais, informo que cabe ser mantida a extinção da patente e seus certificados, conforme o disposto no artigo 12, da resolução 113/2013.</p>
(11) PI 9612156-4 B1	<p>Código 24.10 - Manutenção da Extinção - Art. 78 inciso IV da LPI (45) 28/05/2002 (73) Tito De Lima C. (VE)</p> <p>Em virtude da extinção publicada na RPI 2606 de 15-12-2020 e considerando ausência de manifestação dentro dos prazos legais, informo que cabe ser mantida a extinção da patente e seus certificados, conforme o disposto no artigo 12, da resolução 113/2013.</p>
(11) PI 9612159-9 B1	<p>Código 24.10 - Manutenção da Extinção - Art. 78 inciso IV da LPI (45) 01/10/2002 (73) Filterwerk Mann + Hummel GMBH (DE)</p> <p>Em virtude da extinção publicada na RPI 2606 de 15-12-2020 e considerando ausência de manifestação dentro dos prazos legais, informo que cabe ser mantida a extinção da patente e seus certificados, conforme o disposto no artigo 12, da resolução 113/2013.</p>
(11) PI 9612162-9 B1	<p>Código 24.10 - Manutenção da Extinção - Art. 78 inciso IV da LPI (45) 20/08/2002 (73) Ericsson Inc. (US)</p> <p>Em virtude da extinção publicada na RPI 2606 de 15-12-2020 e considerando ausência de manifestação dentro dos prazos legais, informo que cabe ser mantida a extinção da patente e seus certificados, conforme o disposto no artigo 12, da resolução 113/2013.</p>
(11) PI 9612178-5 B1	<p>Código 24.10 - Manutenção da Extinção - Art. 78 inciso IV da LPI (45) 27/11/2001</p>

(73) Frenolink Forvaltnings AB (SE)

Em virtude da extinção publicada na RPI 2606 de 15-12-2020 e considerando ausência de manifestação dentro dos prazos legais, informo que cabe ser mantida a extinção da patente e seus certificados, conforme o disposto no artigo 12, da resolução 113/2013.

(11) PI 9612192-0 B1

Código 24.10 - Manutenção da Extinção - Art. 78 inciso IV da LPI

(45) 03/09/2002

(73) JohnsonDiversey, Inc. (US)

Em virtude da extinção publicada na RPI 2606 de 15-12-2020 e considerando ausência de manifestação dentro dos prazos legais, informo que cabe ser mantida a extinção da patente e seus certificados, conforme o disposto no artigo 12, da resolução 113/2013.

(11) PI 9612209-9 B1

Código 24.10 - Manutenção da Extinção - Art. 78 inciso IV da LPI

(45) 16/10/2001

(73) Siemens Canada Limited (CA)

Em virtude da extinção publicada na RPI 2606 de 15-12-2020 e considerando ausência de manifestação dentro dos prazos legais, informo que cabe ser mantida a extinção da patente e seus certificados, conforme o disposto no artigo 12, da resolução 113/2013.

(11) PI 9612211-0 B1

Código 24.10 - Manutenção da Extinção - Art. 78 inciso IV da LPI

(45) 20/08/2002

(73) AB Volvo (SE)

Em virtude da extinção publicada na RPI 2606 de 15-12-2020 e considerando ausência de manifestação dentro dos prazos legais, informo que cabe ser mantida a extinção da patente e seus certificados, conforme o disposto no artigo 12, da resolução 113/2013.

(11) PI 9612218-8 B1

Código 24.10 - Manutenção da Extinção - Art. 78 inciso IV da LPI

(45) 26/11/2002

(73) Jean-Claude Perie (FR)

Em virtude da extinção publicada na RPI 2606 de 15-12-2020 e considerando ausência de manifestação dentro dos prazos legais, informo que cabe ser mantida a extinção da patente e seus certificados, conforme o disposto no artigo 12, da resolução 113/2013.

(11) PI 9612237-4 B1

Código 24.10 - Manutenção da Extinção - Art. 78 inciso IV da LPI

(45) 07/08/2001

(73) Far Fabbri S.r.L. (IT)

Em virtude da extinção publicada na RPI 2606 de 15-12-2020 e considerando ausência de manifestação dentro dos prazos legais, informo que cabe ser

mantida a extinção da patente e seus certificados, conforme o disposto no artigo 12, da resolução 113/2013.

(11) PI 9612251-0 B1

Código 24.10 - Manutenção da Extinção - Art. 78 inciso IV da LPI

(45) 03/09/2002

(73) New System S.R.L. (IT)

Em virtude da extinção publicada na RPI 2606 de 15-12-2020 e considerando ausência de manifestação dentro dos prazos legais, informo que cabe ser mantida a extinção da patente e seus certificados, conforme o disposto no artigo 12, da resolução 113/2013.

(11) PI 9612273-0 B1

Código 24.10 - Manutenção da Extinção - Art. 78 inciso IV da LPI

(45) 03/09/2002

(73) Basf Aktiengesellschaft (DE)

Em virtude da extinção publicada na RPI 2606 de 15-12-2020 e considerando ausência de manifestação dentro dos prazos legais, informo que cabe ser mantida a extinção da patente e seus certificados, conforme o disposto no artigo 12, da resolução 113/2013.

(11) PI 9612276-5 B1

Código 24.10 - Manutenção da Extinção - Art. 78 inciso IV da LPI

(45) 28/05/2002

(73) Hoogovens Staal BV (NL)

Em virtude da extinção publicada na RPI 2606 de 15-12-2020 e considerando ausência de manifestação dentro dos prazos legais, informo que cabe ser mantida a extinção da patente e seus certificados, conforme o disposto no artigo 12, da resolução 113/2013.

(11) PI 9612288-9 B1

Código 24.10 - Manutenção da Extinção - Art. 78 inciso IV da LPI

(45) 20/08/2002

(73) Ericsson Inc. (US)

Em virtude da extinção publicada na RPI 2606 de 15-12-2020 e considerando ausência de manifestação dentro dos prazos legais, informo que cabe ser mantida a extinção da patente e seus certificados, conforme o disposto no artigo 12, da resolução 113/2013.

(11) PI 9612294-3 B1

Código 24.10 - Manutenção da Extinção - Art. 78 inciso IV da LPI

(45) 26/11/2002

(73) The Spectrastone Company International, Inc (US)

Em virtude da extinção publicada na RPI 2606 de 15-12-2020 e considerando ausência de manifestação dentro dos prazos legais, informo que cabe ser mantida a extinção da patente e seus certificados, conforme o disposto no artigo 12, da resolução 113/2013.

-
- (11) PI 9612298-6 B1** Código 24.10 - Manutenção da Extinção - Art. 78 inciso IV da LPI
(45) 06/08/2002
(73) Creaholic S.A. (CH) ; Francesco Illy (CH)
Em virtude da extinção publicada na RPI 2606 de 15-12-2020 e considerando ausência de manifestação dentro dos prazos legais, informo que cabe ser mantida a extinção da patente e seus certificados, conforme o disposto no artigo 12, da resolução 113/2013.
-
- (11) PI 9612306-0 B1** Código 24.10 - Manutenção da Extinção - Art. 78 inciso IV da LPI
(45) 26/11/2002
(73) The Procter & Gamble Company (US)
Em virtude da extinção publicada na RPI 2606 de 15-12-2020 e considerando ausência de manifestação dentro dos prazos legais, informo que cabe ser mantida a extinção da patente e seus certificados, conforme o disposto no artigo 12, da resolução 113/2013.
-
- (11) PI 9612321-4 B1** Código 24.10 - Manutenção da Extinção - Art. 78 inciso IV da LPI
(45) 03/09/2002
(73) Robert Bosch GMBH (DE)
Em virtude da extinção publicada na RPI 2606 de 15-12-2020 e considerando ausência de manifestação dentro dos prazos legais, informo que cabe ser mantida a extinção da patente e seus certificados, conforme o disposto no artigo 12, da resolução 113/2013.
-
- (11) PI 9612345-1 B1** Código 24.10 - Manutenção da Extinção - Art. 78 inciso IV da LPI
(45) 19/03/2002
(73) Esco Corporation (US)
Em virtude da extinção publicada na RPI 2606 de 15-12-2020 e considerando ausência de manifestação dentro dos prazos legais, informo que cabe ser mantida a extinção da patente e seus certificados, conforme o disposto no artigo 12, da resolução 113/2013.
-
- (11) PI 9612357-5 B1** Código 24.10 - Manutenção da Extinção - Art. 78 inciso IV da LPI
(45) 21/08/2001
(73) Anthony Joseph Cesaroni (CA)
Em virtude da extinção publicada na RPI 2606 de 15-12-2020 e considerando ausência de manifestação dentro dos prazos legais, informo que cabe ser mantida a extinção da patente e seus certificados, conforme o disposto no artigo 12, da resolução 113/2013.
-
- (11) PI 9612366-4 B1** Código 24.10 - Manutenção da Extinção - Art. 78 inciso IV da LPI
(45) 23/07/2002
(73) FMC Corporation (US)

Em virtude da extinção publicada na RPI 2606 de 15-12-2020 e considerando ausência de manifestação dentro dos prazos legais, informo que cabe ser mantida a extinção da patente e seus certificados, conforme o disposto no artigo 12, da resolução 113/2013.

(11) PI 9612370-2 B1

Código 24.10 - Manutenção da Extinção - Art. 78 inciso IV da LPI

(45) 03/09/2002

(73) Rhodia Limited (GB)

Em virtude da extinção publicada na RPI 2606 de 15-12-2020 e considerando ausência de manifestação dentro dos prazos legais, informo que cabe ser mantida a extinção da patente e seus certificados, conforme o disposto no artigo 12, da resolução 113/2013.

(11) PI 9612387-7 B1

Código 24.10 - Manutenção da Extinção - Art. 78 inciso IV da LPI

(45) 16/04/2002

(73) The Procter & Gamble Company (US)

Em virtude da extinção publicada na RPI 2606 de 15-12-2020 e considerando ausência de manifestação dentro dos prazos legais, informo que cabe ser mantida a extinção da patente e seus certificados, conforme o disposto no artigo 12, da resolução 113/2013.

(11) PI 9612405-9 B1

Código 24.10 - Manutenção da Extinção - Art. 78 inciso IV da LPI

(45) 20/08/2002

(73) DYNO NOBEL AS (NO)

Em virtude da extinção publicada na RPI 2606 de 15-12-2020 e considerando ausência de manifestação dentro dos prazos legais, informo que cabe ser mantida a extinção da patente e seus certificados, conforme o disposto no artigo 12, da resolução 113/2013.

(11) PI 9612428-8 B1

Código 24.10 - Manutenção da Extinção - Art. 78 inciso IV da LPI

(45) 16/04/2002

(73) Sargon Lazarof (US)

Em virtude da extinção publicada na RPI 2606 de 15-12-2020 e considerando ausência de manifestação dentro dos prazos legais, informo que cabe ser mantida a extinção da patente e seus certificados, conforme o disposto no artigo 12, da resolução 113/2013.

(11) PI 9612446-6 B1

Código 24.10 - Manutenção da Extinção - Art. 78 inciso IV da LPI

(45) 30/04/2002

(73) The Goodyear Tire & Rubber Company (US)

Em virtude da extinção publicada na RPI 2606 de 15-12-2020 e considerando ausência de manifestação dentro dos prazos legais, informo que cabe ser mantida a extinção da patente e seus certificados, conforme o disposto no

artigo 12, da resolução 113/2013.

(11) PI 9612447-4 B1

Código 24.10 - Manutenção da Extinção - Art. 78 inciso IV da LPI

(45) 10/07/2001

(73) Miroslav Hofschneider (CZ)

Em virtude da extinção publicada na RPI 2606 de 15-12-2020 e considerando ausência de manifestação dentro dos prazos legais, informo que cabe ser mantida a extinção da patente e seus certificados, conforme o disposto no artigo 12, da resolução 113/2013.

(11) PI 9612474-1 B1

Código 24.10 - Manutenção da Extinção - Art. 78 inciso IV da LPI

(45) 14/05/2002

(73) F.L. Smidth & Co. A/S (DK)

Em virtude da extinção publicada na RPI 2606 de 15-12-2020 e considerando ausência de manifestação dentro dos prazos legais, informo que cabe ser mantida a extinção da patente e seus certificados, conforme o disposto no artigo 12, da resolução 113/2013.

(11) PI 9612508-0 B1

Código 24.10 - Manutenção da Extinção - Art. 78 inciso IV da LPI

(45) 10/07/2001

(73) Springer Carrier S/A (BR/RS)

Em virtude da extinção publicada na RPI 2606 de 15-12-2020 e considerando ausência de manifestação dentro dos prazos legais, informo que cabe ser mantida a extinção da patente e seus certificados, conforme o disposto no artigo 12, da resolução 113/2013.

(11) PI 9612510-1 B1

Código 24.10 - Manutenção da Extinção - Art. 78 inciso IV da LPI

(45) 10/07/2001

(73) Springer Carrier S/A (BR/RS)

Em virtude da extinção publicada na RPI 2606 de 15-12-2020 e considerando ausência de manifestação dentro dos prazos legais, informo que cabe ser mantida a extinção da patente e seus certificados, conforme o disposto no artigo 12, da resolução 113/2013.

(11) PI 9612511-0 B1

Código 24.10 - Manutenção da Extinção - Art. 78 inciso IV da LPI

(45) 10/07/2001

(73) Springer Carrier S/A (BR/RS)

Em virtude da extinção publicada na RPI 2606 de 15-12-2020 e considerando ausência de manifestação dentro dos prazos legais, informo que cabe ser mantida a extinção da patente e seus certificados, conforme o disposto no artigo 12, da resolução 113/2013.

(11) PI 9612512-8 B1

Código 24.10 - Manutenção da Extinção - Art. 78 inciso IV da LPI

(45) 10/07/2001

(73) Springer Carrier S/A (BR/RS)

Em virtude da extinção publicada na RPI 2606 de 15-12-2020 e considerando ausência de manifestação dentro dos prazos legais, informo que cabe ser mantida a extinção da patente e seus certificados, conforme o disposto no artigo 12, da resolução 113/2013.

(11) PI 9612514-4 B1

Código 24.10 - Manutenção da Extinção - Art. 78 inciso IV da LPI

(45) 10/07/2001

(73) Springer Carrier S/A (BR/RS)

Em virtude da extinção publicada na RPI 2606 de 15-12-2020 e considerando ausência de manifestação dentro dos prazos legais, informo que cabe ser mantida a extinção da patente e seus certificados, conforme o disposto no artigo 12, da resolução 113/2013.

(11) PI 9612515-2 B1

Código 24.10 - Manutenção da Extinção - Art. 78 inciso IV da LPI

(45) 10/07/2001

(73) Springer Carrier S/A (BR/RS)

Em virtude da extinção publicada na RPI 2606 de 15-12-2020 e considerando ausência de manifestação dentro dos prazos legais, informo que cabe ser mantida a extinção da patente e seus certificados, conforme o disposto no artigo 12, da resolução 113/2013.

(11) PI 9612517-9 B1

Código 24.10 - Manutenção da Extinção - Art. 78 inciso IV da LPI

(45) 11/06/2002

(73) Motorola, Inc. (US)

Em virtude da extinção publicada na RPI 2606 de 15-12-2020 e considerando ausência de manifestação dentro dos prazos legais, informo que cabe ser mantida a extinção da patente e seus certificados, conforme o disposto no artigo 12, da resolução 113/2013.

(11) PI 9612521-7 B1

Código 24.10 - Manutenção da Extinção - Art. 78 inciso IV da LPI

(45) 05/02/2002

(73) Premark Feg L. L. C. (US)

Em virtude da extinção publicada na RPI 2606 de 15-12-2020 e considerando ausência de manifestação dentro dos prazos legais, informo que cabe ser mantida a extinção da patente e seus certificados, conforme o disposto no artigo 12, da resolução 113/2013.

(11) PI 9612524-1 B1

Código 24.10 - Manutenção da Extinção - Art. 78 inciso IV da LPI

(45) 30/04/2002

(73) Aimbridge Pty Ltd (AU)

Em virtude da extinção publicada na RPI 2606 de 15-12-2020 e considerando

ausência de manifestação dentro dos prazos legais, informo que cabe ser mantida a extinção da patente e seus certificados, conforme o disposto no artigo 12, da resolução 113/2013.

(11) PI 9612554-3 B1

Código 24.10 - Manutenção da Extinção - Art. 78 inciso IV da LPI

(45) 20/08/2002

(73) Tesma International, Inc. (CA)

Em virtude da extinção publicada na RPI 2606 de 15-12-2020 e considerando ausência de manifestação dentro dos prazos legais, informo que cabe ser mantida a extinção da patente e seus certificados, conforme o disposto no artigo 12, da resolução 113/2013.

(11) PI 9612580-2 B1

Código 24.10 - Manutenção da Extinção - Art. 78 inciso IV da LPI

(45) 08/01/2002

(73) F.I.B.E.T. S.P.A (IT)

Em virtude da extinção publicada na RPI 2606 de 15-12-2020 e considerando ausência de manifestação dentro dos prazos legais, informo que cabe ser mantida a extinção da patente e seus certificados, conforme o disposto no artigo 12, da resolução 113/2013.

(11) PI 9612585-3 B1

Código 24.10 - Manutenção da Extinção - Art. 78 inciso IV da LPI

(45) 26/11/2002

(73) Portals Limited (GB)

Em virtude da extinção publicada na RPI 2606 de 15-12-2020 e considerando ausência de manifestação dentro dos prazos legais, informo que cabe ser mantida a extinção da patente e seus certificados, conforme o disposto no artigo 12, da resolução 113/2013.

(11) PI 9612592-6 B1

Código 24.10 - Manutenção da Extinção - Art. 78 inciso IV da LPI

(45) 17/09/2002

(73) Nikolai Taimourasovich Bagraev (RU) ; Leonid Efimovich Kliatchkine (RU)

Em virtude da extinção publicada na RPI 2606 de 15-12-2020 e considerando ausência de manifestação dentro dos prazos legais, informo que cabe ser mantida a extinção da patente e seus certificados, conforme o disposto no artigo 12, da resolução 113/2013.

(11) PI 9612657-4 B1

Código 24.10 - Manutenção da Extinção - Art. 78 inciso IV da LPI

(45) 11/06/2002

(73) The Goodyear Tire & Rubber Company (US)

Em virtude da extinção publicada na RPI 2606 de 15-12-2020 e considerando ausência de manifestação dentro dos prazos legais, informo que cabe ser mantida a extinção da patente e seus certificados, conforme o disposto no artigo 12, da resolução 113/2013.

(11) PI 9612676-0 B1	<p>Código 24.10 - Manutenção da Extinção - Art. 78 inciso IV da LPI (45) 12/11/2002 (73) Minnesota Mining And Manufacturing Company (US) Em virtude da extinção publicada na RPI 2606 de 15-12-2020 e considerando ausência de manifestação dentro dos prazos legais, informo que cabe ser mantida a extinção da patente e seus certificados, conforme o disposto no artigo 12, da resolução 113/2013.</p>
(11) PI 9612678-7 B1	<p>Código 24.10 - Manutenção da Extinção - Art. 78 inciso IV da LPI (45) 28/05/2002 (73) Univec Inc. (US) Em virtude da extinção publicada na RPI 2606 de 15-12-2020 e considerando ausência de manifestação dentro dos prazos legais, informo que cabe ser mantida a extinção da patente e seus certificados, conforme o disposto no artigo 12, da resolução 113/2013.</p>
(11) PI 9612680-9 B1	<p>Código 24.10 - Manutenção da Extinção - Art. 78 inciso IV da LPI (45) 20/08/2002 (73) Herman D. Mims (US) Em virtude da extinção publicada na RPI 2606 de 15-12-2020 e considerando ausência de manifestação dentro dos prazos legais, informo que cabe ser mantida a extinção da patente e seus certificados, conforme o disposto no artigo 12, da resolução 113/2013.</p>
(11) PI 9612683-3 B1	<p>Código 24.10 - Manutenção da Extinção - Art. 78 inciso IV da LPI (45) 11/06/2002 (73) Skygate International Technology NV (AN) Em virtude da extinção publicada na RPI 2606 de 15-12-2020 e considerando ausência de manifestação dentro dos prazos legais, informo que cabe ser mantida a extinção da patente e seus certificados, conforme o disposto no artigo 12, da resolução 113/2013.</p>
(11) PI 9612711-2 B1	<p>Código 24.10 - Manutenção da Extinção - Art. 78 inciso IV da LPI (45) 16/04/2002 (73) David E. E. Carnein (US) Em virtude da extinção publicada na RPI 2606 de 15-12-2020 e considerando ausência de manifestação dentro dos prazos legais, informo que cabe ser mantida a extinção da patente e seus certificados, conforme o disposto no artigo 12, da resolução 113/2013.</p>
(11) PI 9612733-3 B1	<p>Código 24.10 - Manutenção da Extinção - Art. 78 inciso IV da LPI (45) 20/08/2002</p>

(73) Sergey Ivanovich Miroshnichenko (UA)

Em virtude da extinção publicada na RPI 2606 de 15-12-2020 e considerando ausência de manifestação dentro dos prazos legais, informo que cabe ser mantida a extinção da patente e seus certificados, conforme o disposto no artigo 12, da resolução 113/2013.

(11) PI 9612811-9 B1

Código 24.10 - Manutenção da Extinção - Art. 78 inciso IV da LPI

(45) 20/08/2002

(73) GN Netcom A/S (DK)

Em virtude da extinção publicada na RPI 2606 de 15-12-2020 e considerando ausência de manifestação dentro dos prazos legais, informo que cabe ser mantida a extinção da patente e seus certificados, conforme o disposto no artigo 12, da resolução 113/2013.

(11) PI 9612812-7 B1

Código 24.10 - Manutenção da Extinção - Art. 78 inciso IV da LPI

(45) 20/08/2002

(73) GN Netcom A/S (DK)

Em virtude da extinção publicada na RPI 2606 de 15-12-2020 e considerando ausência de manifestação dentro dos prazos legais, informo que cabe ser mantida a extinção da patente e seus certificados, conforme o disposto no artigo 12, da resolução 113/2013.

(11) PI 9612815-1 B1

Código 24.10 - Manutenção da Extinção - Art. 78 inciso IV da LPI

(45) 03/09/2002

(73) New System S.R.L. (IT)

Em virtude da extinção publicada na RPI 2606 de 15-12-2020 e considerando ausência de manifestação dentro dos prazos legais, informo que cabe ser mantida a extinção da patente e seus certificados, conforme o disposto no artigo 12, da resolução 113/2013.

(11) PI 9700081-7 B1

Código 24.10 - Manutenção da Extinção - Art. 78 inciso IV da LPI

(45) 26/12/2001

(73) Vallourec Composants Automobiles Vitry (FR)

Em virtude da extinção publicada na RPI 2606 de 15-12-2020 e considerando ausência de manifestação dentro dos prazos legais, informo que cabe ser mantida a extinção da patente e seus certificados, conforme o disposto no artigo 12, da resolução 113/2013.

(11) PI 9700195-3 B1

Código 24.10 - Manutenção da Extinção - Art. 78 inciso IV da LPI

(45) 30/04/2002

(73) Etablissement Supervis (LI)

Em virtude da extinção publicada na RPI 2606 de 15-12-2020 e considerando ausência de manifestação dentro dos prazos legais, informo que cabe ser

mantida a extinção da patente e seus certificados, conforme o disposto no artigo 12, da resolução 113/2013.

(11) PI 9700258-5 B1

Código 24.10 - Manutenção da Extinção - Art. 78 inciso IV da LPI

(45) 05/03/2002

(73) Magneti Marelli Climatizzazione S.R.L. (IT)

Em virtude da extinção publicada na RPI 2606 de 15-12-2020 e considerando ausência de manifestação dentro dos prazos legais, informo que cabe ser mantida a extinção da patente e seus certificados, conforme o disposto no artigo 12, da resolução 113/2013.

(11) PI 9700281-0 B1

Código 24.10 - Manutenção da Extinção - Art. 78 inciso IV da LPI

(45) 30/04/2002

(73) Sabó Indústria e Comércio Ltda. (BR/SP)

Em virtude da extinção publicada na RPI 2606 de 15-12-2020 e considerando ausência de manifestação dentro dos prazos legais, informo que cabe ser mantida a extinção da patente e seus certificados, conforme o disposto no artigo 12, da resolução 113/2013.

(11) PI 9700285-2 B1

Código 24.10 - Manutenção da Extinção - Art. 78 inciso IV da LPI

(45) 28/05/2002

(73) L'Oreal (FR)

Em virtude da extinção publicada na RPI 2606 de 15-12-2020 e considerando ausência de manifestação dentro dos prazos legais, informo que cabe ser mantida a extinção da patente e seus certificados, conforme o disposto no artigo 12, da resolução 113/2013.

(11) PI 9700302-6 B1

Código 24.10 - Manutenção da Extinção - Art. 78 inciso IV da LPI

(45) 30/04/2002

(73) YKK Corporation (JP)

Em virtude da extinção publicada na RPI 2606 de 15-12-2020 e considerando ausência de manifestação dentro dos prazos legais, informo que cabe ser mantida a extinção da patente e seus certificados, conforme o disposto no artigo 12, da resolução 113/2013.

(11) PI 9700479-0 B1

Código 24.10 - Manutenção da Extinção - Art. 78 inciso IV da LPI

(45) 27/11/2001

(73) Mega Plast S/A Indústria de Plásticos (BR/SP)

Em virtude da extinção publicada na RPI 2606 de 15-12-2020 e considerando ausência de manifestação dentro dos prazos legais, informo que cabe ser mantida a extinção da patente e seus certificados, conforme o disposto no artigo 12, da resolução 113/2013.

(11) PI 9700486-3 B1 Código 24.10 - Manutenção da Extinção - Art. 78 inciso IV da LPI
 (45) 16/04/2002
 (73) Eaton Corporation (US)
 Em virtude da extinção publicada na RPI 2606 de 15-12-2020 e considerando ausência de manifestação dentro dos prazos legais, informo que cabe ser mantida a extinção da patente e seus certificados, conforme o disposto no artigo 12, da resolução 113/2013.

(11) PI 9700533-9 B1 Código 24.10 - Manutenção da Extinção - Art. 78 inciso IV da LPI
 (45) 05/03/2002
 (73) Eaton Corporation (US)
 Em virtude da extinção publicada na RPI 2606 de 15-12-2020 e considerando ausência de manifestação dentro dos prazos legais, informo que cabe ser mantida a extinção da patente e seus certificados, conforme o disposto no artigo 12, da resolução 113/2013.

(11) PI 9700563-0 B1 Código 24.10 - Manutenção da Extinção - Art. 78 inciso IV da LPI
 (45) 30/10/2001
 (73) Eaton Corporation (US)
 Em virtude da extinção publicada na RPI 2606 de 15-12-2020 e considerando ausência de manifestação dentro dos prazos legais, informo que cabe ser mantida a extinção da patente e seus certificados, conforme o disposto no artigo 12, da resolução 113/2013.

(11) PI 9700583-5 B1 Código 24.10 - Manutenção da Extinção - Art. 78 inciso IV da LPI
 (45) 08/01/2002
 (73) Magneti Marelli SpA (IT)
 Em virtude da extinção publicada na RPI 2606 de 15-12-2020 e considerando ausência de manifestação dentro dos prazos legais, informo que cabe ser mantida a extinção da patente e seus certificados, conforme o disposto no artigo 12, da resolução 113/2013.

(11) PI 9700641-6 B1 Código 24.10 - Manutenção da Extinção - Art. 78 inciso IV da LPI
 (45) 26/11/2002
 (73) Tigre S/A - Tubos e Conexões (BR/SC)
 Em virtude da extinção publicada na RPI 2606 de 15-12-2020 e considerando ausência de manifestação dentro dos prazos legais, informo que cabe ser mantida a extinção da patente e seus certificados, conforme o disposto no artigo 12, da resolução 113/2013.

(11) PI 9700649-1 B1 Código 24.10 - Manutenção da Extinção - Art. 78 inciso IV da LPI
 (45) 20/08/2002
 (73) Eaton Corporation (US)

Em virtude da extinção publicada na RPI 2606 de 15-12-2020 e considerando ausência de manifestação dentro dos prazos legais, informo que cabe ser mantida a extinção da patente e seus certificados, conforme o disposto no artigo 12, da resolução 113/2013.

(11) PI 9700707-2 B1

Código 24.10 - Manutenção da Extinção - Art. 78 inciso IV da LPI

(45) 14/05/2002

(73) Schneider Electric SA (FR)

Em virtude da extinção publicada na RPI 2606 de 15-12-2020 e considerando ausência de manifestação dentro dos prazos legais, informo que cabe ser mantida a extinção da patente e seus certificados, conforme o disposto no artigo 12, da resolução 113/2013.

(11) PI 9700725-0 B1

Código 24.10 - Manutenção da Extinção - Art. 78 inciso IV da LPI

(45) 14/05/2002

(73) Batz, S. Coop. Ltda. (ES)

Em virtude da extinção publicada na RPI 2606 de 15-12-2020 e considerando ausência de manifestação dentro dos prazos legais, informo que cabe ser mantida a extinção da patente e seus certificados, conforme o disposto no artigo 12, da resolução 113/2013.

(11) PI 9700763-3 B1

Código 24.10 - Manutenção da Extinção - Art. 78 inciso IV da LPI

(45) 05/03/2002

(73) Officine Meccaniche Molina & Bianchi SpA (IT)

Em virtude da extinção publicada na RPI 2606 de 15-12-2020 e considerando ausência de manifestação dentro dos prazos legais, informo que cabe ser mantida a extinção da patente e seus certificados, conforme o disposto no artigo 12, da resolução 113/2013.

(11) PI 9700791-9 B1

Código 24.10 - Manutenção da Extinção - Art. 78 inciso IV da LPI

(45) 20/08/2002

(73) Luk Getriebe-Systeme GMBH (DE)

Em virtude da extinção publicada na RPI 2606 de 15-12-2020 e considerando ausência de manifestação dentro dos prazos legais, informo que cabe ser mantida a extinção da patente e seus certificados, conforme o disposto no artigo 12, da resolução 113/2013.

(11) PI 9700800-1 B1

Código 24.10 - Manutenção da Extinção - Art. 78 inciso IV da LPI

(45) 16/04/2002

(73) TRW Automotive Electronics & Components GmbH & Co. KG (DE)

Em virtude da extinção publicada na RPI 2606 de 15-12-2020 e considerando ausência de manifestação dentro dos prazos legais, informo que cabe ser mantida a extinção da patente e seus certificados, conforme o disposto no

artigo 12, da resolução 113/2013.

(11) PI 9700807-9 B1

Código 24.10 - Manutenção da Extinção - Art. 78 inciso IV da LPI
(45) 30/11/1999

(73) Tarefa Engenharia Ltda (BR/RJ)

Em virtude da extinção publicada na RPI 2606 de 15-12-2020 e considerando ausência de manifestação dentro dos prazos legais, informo que cabe ser mantida a extinção da patente e seus certificados, conforme o disposto no artigo 12, da resolução 113/2013.

(11) PI 9700899-0 B1

Código 24.10 - Manutenção da Extinção - Art. 78 inciso IV da LPI
(45) 26/11/2002

(73) Eaton Corporation (US)

Em virtude da extinção publicada na RPI 2606 de 15-12-2020 e considerando ausência de manifestação dentro dos prazos legais, informo que cabe ser mantida a extinção da patente e seus certificados, conforme o disposto no artigo 12, da resolução 113/2013.

(11) PI 9700922-9 B1

Código 24.10 - Manutenção da Extinção - Art. 78 inciso IV da LPI
(45) 19/03/2002

(73) Labavia Sge (FR)

Em virtude da extinção publicada na RPI 2606 de 15-12-2020 e considerando ausência de manifestação dentro dos prazos legais, informo que cabe ser mantida a extinção da patente e seus certificados, conforme o disposto no artigo 12, da resolução 113/2013.

(11) PI 9700926-1 B1

Código 24.10 - Manutenção da Extinção - Art. 78 inciso IV da LPI
(45) 28/05/2002

(73) Exergy, Inc. (US)

Em virtude da extinção publicada na RPI 2606 de 15-12-2020 e considerando ausência de manifestação dentro dos prazos legais, informo que cabe ser mantida a extinção da patente e seus certificados, conforme o disposto no artigo 12, da resolução 113/2013.

(11) PI 9700979-2 B1

Código 24.10 - Manutenção da Extinção - Art. 78 inciso IV da LPI
(45) 28/05/2002

(73) Graf + Cie. Ag (CH)

Em virtude da extinção publicada na RPI 2606 de 15-12-2020 e considerando ausência de manifestação dentro dos prazos legais, informo que cabe ser mantida a extinção da patente e seus certificados, conforme o disposto no artigo 12, da resolução 113/2013.

(11) PI 9701008-1 B1

Código 24.10 - Manutenção da Extinção - Art. 78 inciso IV da LPI

(45) 19/03/2002

(73) Focke & Co.(GMBH &Co.) (DE)

Em virtude da extinção publicada na RPI 2606 de 15-12-2020 e considerando ausência de manifestação dentro dos prazos legais, informo que cabe ser mantida a extinção da patente e seus certificados, conforme o disposto no artigo 12, da resolução 113/2013.

(11) PI 9701023-5 B1

Código 24.10 - Manutenção da Extinção - Art. 78 inciso IV da LPI

(45) 11/06/2002

(73) The Goodyear Tire & Rubber Company (US)

Em virtude da extinção publicada na RPI 2606 de 15-12-2020 e considerando ausência de manifestação dentro dos prazos legais, informo que cabe ser mantida a extinção da patente e seus certificados, conforme o disposto no artigo 12, da resolução 113/2013.

(11) PI 9701049-9 B1

Código 24.10 - Manutenção da Extinção - Art. 78 inciso IV da LPI

(45) 28/05/2002

(73) Caideil M.P. Teoranta (IE)

Em virtude da extinção publicada na RPI 2606 de 15-12-2020 e considerando ausência de manifestação dentro dos prazos legais, informo que cabe ser mantida a extinção da patente e seus certificados, conforme o disposto no artigo 12, da resolução 113/2013.

(11) PI 9701052-9 B1

Código 24.10 - Manutenção da Extinção - Art. 78 inciso IV da LPI

(45) 28/05/2002

(73) Caideil M.P. Teoranta (IE)

Em virtude da extinção publicada na RPI 2606 de 15-12-2020 e considerando ausência de manifestação dentro dos prazos legais, informo que cabe ser mantida a extinção da patente e seus certificados, conforme o disposto no artigo 12, da resolução 113/2013.

(11) PI 9701057-0 B1

Código 24.10 - Manutenção da Extinção - Art. 78 inciso IV da LPI

(45) 11/06/2002

(73) Marcelo Segura Badia (ES) ; L'Institut Municipal D'Assistencia Sanitaria (ES)

Em virtude da extinção publicada na RPI 2606 de 15-12-2020 e considerando ausência de manifestação dentro dos prazos legais, informo que cabe ser mantida a extinção da patente e seus certificados, conforme o disposto no artigo 12, da resolução 113/2013.

(11) PI 9701058-8 B1

Código 24.10 - Manutenção da Extinção - Art. 78 inciso IV da LPI

(45) 28/05/2002

(73) Schaeffler KG (DE)

Em virtude da extinção publicada na RPI 2606 de 15-12-2020 e considerando ausência de manifestação dentro dos prazos legais, informo que cabe ser mantida a extinção da patente e seus certificados, conforme o disposto no artigo 12, da resolução 113/2013.

(11) PI 9701059-6 B1

Código 24.10 - Manutenção da Extinção - Art. 78 inciso IV da LPI

(45) 28/05/2002

(73) Caideil M.P. Teoranta (IE)

Em virtude da extinção publicada na RPI 2606 de 15-12-2020 e considerando ausência de manifestação dentro dos prazos legais, informo que cabe ser mantida a extinção da patente e seus certificados, conforme o disposto no artigo 12, da resolução 113/2013.

(11) PI 9701170-3 B1

Código 24.10 - Manutenção da Extinção - Art. 78 inciso IV da LPI

(45) 28/05/2002

(73) Luk Lamellen Und Kupplungsbau Beteiligungs KG (DE)

Em virtude da extinção publicada na RPI 2606 de 15-12-2020 e considerando ausência de manifestação dentro dos prazos legais, informo que cabe ser mantida a extinção da patente e seus certificados, conforme o disposto no artigo 12, da resolução 113/2013.

(11) PI 9701206-8 B1

Código 24.10 - Manutenção da Extinção - Art. 78 inciso IV da LPI

(45) 11/06/2002

(73) Lemforder Nacam S.A. (FR)

Em virtude da extinção publicada na RPI 2606 de 15-12-2020 e considerando ausência de manifestação dentro dos prazos legais, informo que cabe ser mantida a extinção da patente e seus certificados, conforme o disposto no artigo 12, da resolução 113/2013.

(11) PI 9701240-8 B1

Código 24.10 - Manutenção da Extinção - Art. 78 inciso IV da LPI

(45) 14/05/2002

(73) Daimlerchrysler Ag (DE)

Em virtude da extinção publicada na RPI 2606 de 15-12-2020 e considerando ausência de manifestação dentro dos prazos legais, informo que cabe ser mantida a extinção da patente e seus certificados, conforme o disposto no artigo 12, da resolução 113/2013.

(11) PI 9701256-4 B1

Código 24.10 - Manutenção da Extinção - Art. 78 inciso IV da LPI

(45) 28/05/2002

(73) The Goodyear Tire & Rubber Company (US)

Em virtude da extinção publicada na RPI 2606 de 15-12-2020 e considerando ausência de manifestação dentro dos prazos legais, informo que cabe ser mantida a extinção da patente e seus certificados, conforme o disposto no

artigo 12, da resolução 113/2013.

(11) PI 9701270-0 B1

Código 24.10 - Manutenção da Extinção - Art. 78 inciso IV da LPI

(45) 30/04/2002

(73) Bic (FR)

Em virtude da extinção publicada na RPI 2606 de 15-12-2020 e considerando ausência de manifestação dentro dos prazos legais, informo que cabe ser mantida a extinção da patente e seus certificados, conforme o disposto no artigo 12, da resolução 113/2013.

(11) PI 9701272-6 B1

Código 24.10 - Manutenção da Extinção - Art. 78 inciso IV da LPI

(45) 02/04/2002

(73) Hunter Automated Machinery Corporation (US)

Em virtude da extinção publicada na RPI 2606 de 15-12-2020 e considerando ausência de manifestação dentro dos prazos legais, informo que cabe ser mantida a extinção da patente e seus certificados, conforme o disposto no artigo 12, da resolução 113/2013.

(11) PI 9701401-0 B1

Código 24.10 - Manutenção da Extinção - Art. 78 inciso IV da LPI

(45) 28/05/2002

(73) Johnson & Johnson GmbH (DE)

Em virtude da extinção publicada na RPI 2606 de 15-12-2020 e considerando ausência de manifestação dentro dos prazos legais, informo que cabe ser mantida a extinção da patente e seus certificados, conforme o disposto no artigo 12, da resolução 113/2013.

(11) PI 9701443-5 B1

Código 24.10 - Manutenção da Extinção - Art. 78 inciso IV da LPI

(45) 28/05/2002

(73) Honda Giken Kogyo Kabushiki Kaisha (Honda Motor CO. LTD.) (JP)

Em virtude da extinção publicada na RPI 2606 de 15-12-2020 e considerando ausência de manifestação dentro dos prazos legais, informo que cabe ser mantida a extinção da patente e seus certificados, conforme o disposto no artigo 12, da resolução 113/2013.

(11) PI 9701479-6 B1

Código 24.10 - Manutenção da Extinção - Art. 78 inciso IV da LPI

(45) 17/09/2002

(73) Minnesota Mining And Manufacturing Company (US)

Em virtude da extinção publicada na RPI 2606 de 15-12-2020 e considerando ausência de manifestação dentro dos prazos legais, informo que cabe ser mantida a extinção da patente e seus certificados, conforme o disposto no artigo 12, da resolução 113/2013.

(11) PI 9701589-0 B1

Código 24.10 - Manutenção da Extinção - Art. 78 inciso IV da LPI

(45) 05/02/2002

(73) John Crane UK Limited (GB)

Em virtude da extinção publicada na RPI 2606 de 15-12-2020 e considerando ausência de manifestação dentro dos prazos legais, informo que cabe ser mantida a extinção da patente e seus certificados, conforme o disposto no artigo 12, da resolução 113/2013.

(11) PI 9701622-5 B1

Código 24.10 - Manutenção da Extinção - Art. 78 inciso IV da LPI

(45) 20/08/2002

(73) Luk Getriebe-Systeme GMBH (DE)

Em virtude da extinção publicada na RPI 2606 de 15-12-2020 e considerando ausência de manifestação dentro dos prazos legais, informo que cabe ser mantida a extinção da patente e seus certificados, conforme o disposto no artigo 12, da resolução 113/2013.

(11) PI 9701633-0 B1

Código 24.10 - Manutenção da Extinção - Art. 78 inciso IV da LPI

(45) 17/09/2002

(73) Usinas Siderúrgicas de Minas Gerais S.A. - Usiminas (BR/MG)

Em virtude da extinção publicada na RPI 2606 de 15-12-2020 e considerando ausência de manifestação dentro dos prazos legais, informo que cabe ser mantida a extinção da patente e seus certificados, conforme o disposto no artigo 12, da resolução 113/2013.

(11) PI 9701645-4 B1

Código 24.10 - Manutenção da Extinção - Art. 78 inciso IV da LPI

(45) 17/09/2002

(73) Usinas Siderúrgicas de Minas Gerais S.A. - Usiminas (BR/MG)

Em virtude da extinção publicada na RPI 2606 de 15-12-2020 e considerando ausência de manifestação dentro dos prazos legais, informo que cabe ser mantida a extinção da patente e seus certificados, conforme o disposto no artigo 12, da resolução 113/2013.

(11) PI 9701909-7 B1

Código 24.10 - Manutenção da Extinção - Art. 78 inciso IV da LPI

(45) 19/03/2002

(73) Mannesmann Sachs AG (DE)

Em virtude da extinção publicada na RPI 2606 de 15-12-2020 e considerando ausência de manifestação dentro dos prazos legais, informo que cabe ser mantida a extinção da patente e seus certificados, conforme o disposto no artigo 12, da resolução 113/2013.

(11) PI 9701986-0 B1

Código 24.10 - Manutenção da Extinção - Art. 78 inciso IV da LPI

(45) 28/05/2002

(73) Cubigel, S.A. (ES)

Em virtude da extinção publicada na RPI 2606 de 15-12-2020 e considerando

ausência de manifestação dentro dos prazos legais, informo que cabe ser mantida a extinção da patente e seus certificados, conforme o disposto no artigo 12, da resolução 113/2013.

(11) PI 9702009-5 B1

Código 24.10 - Manutenção da Extinção - Art. 78 inciso IV da LPI
(45) 27/11/2001

(73) Seb do Brasil Produtos Domésticos Ltda (BR/SP)

Em virtude da extinção publicada na RPI 2606 de 15-12-2020 e considerando ausência de manifestação dentro dos prazos legais, informo que cabe ser mantida a extinção da patente e seus certificados, conforme o disposto no artigo 12, da resolução 113/2013.

(11) PI 9702065-6 B1

Código 24.10 - Manutenção da Extinção - Art. 78 inciso IV da LPI
(45) 18/09/2001

(73) Kabushiki Kaisha Azwell (Azwell Inc.) (JP)

Em virtude da extinção publicada na RPI 2606 de 15-12-2020 e considerando ausência de manifestação dentro dos prazos legais, informo que cabe ser mantida a extinção da patente e seus certificados, conforme o disposto no artigo 12, da resolução 113/2013.

(11) PI 9702173-3 B1

Código 24.10 - Manutenção da Extinção - Art. 78 inciso IV da LPI
(45) 14/05/2002

(73) Iigus Spritzgussteile Fuer Die Industrie GmbH (DE)

Em virtude da extinção publicada na RPI 2606 de 15-12-2020 e considerando ausência de manifestação dentro dos prazos legais, informo que cabe ser mantida a extinção da patente e seus certificados, conforme o disposto no artigo 12, da resolução 113/2013.

(11) PI 9702191-1 B1

Código 24.10 - Manutenção da Extinção - Art. 78 inciso IV da LPI
(45) 11/06/2002

(73) Luk Getriebe-Systeme GmbH (DE)

Em virtude da extinção publicada na RPI 2606 de 15-12-2020 e considerando ausência de manifestação dentro dos prazos legais, informo que cabe ser mantida a extinção da patente e seus certificados, conforme o disposto no artigo 12, da resolução 113/2013.

(11) PI 9702314-0 B1

Código 24.10 - Manutenção da Extinção - Art. 78 inciso IV da LPI
(45) 19/03/2002

(73) Valmet Corporation (FI)

Em virtude da extinção publicada na RPI 2606 de 15-12-2020 e considerando ausência de manifestação dentro dos prazos legais, informo que cabe ser mantida a extinção da patente e seus certificados, conforme o disposto no artigo 12, da resolução 113/2013.

(11) PI 9702348-5 B1	Código 24.10 - Manutenção da Extinção - Art. 78 inciso IV da LPI (45) 26/11/2002 (73) Engel Maschinenbau Gesellschaft M.B.H. (AT) Em virtude da extinção publicada na RPI 2606 de 15-12-2020 e considerando ausência de manifestação dentro dos prazos legais, informo que cabe ser mantida a extinção da patente e seus certificados, conforme o disposto no artigo 12, da resolução 113/2013.
(11) PI 9702367-1 B1	Código 24.10 - Manutenção da Extinção - Art. 78 inciso IV da LPI (45) 20/08/2002 (73) Earth Chemical CO., LTD. (JP) Em virtude da extinção publicada na RPI 2606 de 15-12-2020 e considerando ausência de manifestação dentro dos prazos legais, informo que cabe ser mantida a extinção da patente e seus certificados, conforme o disposto no artigo 12, da resolução 113/2013.
(11) PI 9702421-0 B1	Código 24.10 - Manutenção da Extinção - Art. 78 inciso IV da LPI (45) 11/06/2002 (73) YKK Corporation (JP) Em virtude da extinção publicada na RPI 2606 de 15-12-2020 e considerando ausência de manifestação dentro dos prazos legais, informo que cabe ser mantida a extinção da patente e seus certificados, conforme o disposto no artigo 12, da resolução 113/2013.
(11) PI 9702496-1 B1	Código 24.10 - Manutenção da Extinção - Art. 78 inciso IV da LPI (45) 26/12/2001 (73) Eaton Corporation (US) Em virtude da extinção publicada na RPI 2606 de 15-12-2020 e considerando ausência de manifestação dentro dos prazos legais, informo que cabe ser mantida a extinção da patente e seus certificados, conforme o disposto no artigo 12, da resolução 113/2013.
(11) PI 9702564-0 B1	Código 24.10 - Manutenção da Extinção - Art. 78 inciso IV da LPI (45) 30/04/2002 (73) MÁQUINAS AGRÍCOLAS JACTO S.A. (BR/SP) Em virtude da extinção publicada na RPI 2606 de 15-12-2020 e considerando ausência de manifestação dentro dos prazos legais, informo que cabe ser mantida a extinção da patente e seus certificados, conforme o disposto no artigo 12, da resolução 113/2013.
(11) PI 9702565-8 B1	Código 24.10 - Manutenção da Extinção - Art. 78 inciso IV da LPI (45) 30/04/2002

(73) Cláudio Lourenço Lorenzetti (BR/SP)

Em virtude da extinção publicada na RPI 2606 de 15-12-2020 e considerando ausência de manifestação dentro dos prazos legais, informo que cabe ser mantida a extinção da patente e seus certificados, conforme o disposto no artigo 12, da resolução 113/2013.

(11) PI 9702609-3 B1

Código 24.10 - Manutenção da Extinção - Art. 78 inciso IV da LPI

(45) 30/04/2002

(73) Antonio Merloni S.p.A (IT)

Em virtude da extinção publicada na RPI 2606 de 15-12-2020 e considerando ausência de manifestação dentro dos prazos legais, informo que cabe ser mantida a extinção da patente e seus certificados, conforme o disposto no artigo 12, da resolução 113/2013.

(11) PI 9702625-5 B1

Código 24.10 - Manutenção da Extinção - Art. 78 inciso IV da LPI

(45) 28/05/2002

(73) Daewoo Electronics Corporation (KR)

Em virtude da extinção publicada na RPI 2606 de 15-12-2020 e considerando ausência de manifestação dentro dos prazos legais, informo que cabe ser mantida a extinção da patente e seus certificados, conforme o disposto no artigo 12, da resolução 113/2013.

(11) PI 9702644-1 B1

Código 24.10 - Manutenção da Extinção - Art. 78 inciso IV da LPI

(45) 26/11/2002

(73) Eaton Corporation (US)

Em virtude da extinção publicada na RPI 2606 de 15-12-2020 e considerando ausência de manifestação dentro dos prazos legais, informo que cabe ser mantida a extinção da patente e seus certificados, conforme o disposto no artigo 12, da resolução 113/2013.

(11) PI 9702734-0 B1

Código 24.10 - Manutenção da Extinção - Art. 78 inciso IV da LPI

(45) 30/04/2002

(73) L'Oreal (FR)

Em virtude da extinção publicada na RPI 2606 de 15-12-2020 e considerando ausência de manifestação dentro dos prazos legais, informo que cabe ser mantida a extinção da patente e seus certificados, conforme o disposto no artigo 12, da resolução 113/2013.

(11) PI 9702774-0 B1

Código 24.10 - Manutenção da Extinção - Art. 78 inciso IV da LPI

(45) 23/07/2002

(73) YKK Corporation (JP)

Em virtude da extinção publicada na RPI 2606 de 15-12-2020 e considerando ausência de manifestação dentro dos prazos legais, informo que cabe ser

mantida a extinção da patente e seus certificados, conforme o disposto no artigo 12, da resolução 113/2013.

(11) PI 9702779-0 B1

Código 24.10 - Manutenção da Extinção - Art. 78 inciso IV da LPI

(45) 23/07/2002

(73) José Carlos Bento (BR/SP)

Em virtude da extinção publicada na RPI 2606 de 15-12-2020 e considerando ausência de manifestação dentro dos prazos legais, informo que cabe ser mantida a extinção da patente e seus certificados, conforme o disposto no artigo 12, da resolução 113/2013.

(11) PI 9702827-4 B1

Código 24.10 - Manutenção da Extinção - Art. 78 inciso IV da LPI

(45) 26/11/2002

(73) Seb do Brasil Produtos Domésticos Ltda (BR/SP)

Em virtude da extinção publicada na RPI 2606 de 15-12-2020 e considerando ausência de manifestação dentro dos prazos legais, informo que cabe ser mantida a extinção da patente e seus certificados, conforme o disposto no artigo 12, da resolução 113/2013.

(11) PI 9702917-3 B1

Código 24.10 - Manutenção da Extinção - Art. 78 inciso IV da LPI

(45) 26/12/2001

(73) Danieli & C. Officine Meccaniche SpA (IT)

Em virtude da extinção publicada na RPI 2606 de 15-12-2020 e considerando ausência de manifestação dentro dos prazos legais, informo que cabe ser mantida a extinção da patente e seus certificados, conforme o disposto no artigo 12, da resolução 113/2013.

(11) PI 9703063-5 B1

Código 24.10 - Manutenção da Extinção - Art. 78 inciso IV da LPI

(45) 26/11/2002

(73) GEC Alsthom Transport SA (FR)

Em virtude da extinção publicada na RPI 2606 de 15-12-2020 e considerando ausência de manifestação dentro dos prazos legais, informo que cabe ser mantida a extinção da patente e seus certificados, conforme o disposto no artigo 12, da resolução 113/2013.

(11) PI 9703073-2 B1

Código 24.10 - Manutenção da Extinção - Art. 78 inciso IV da LPI

(45) 16/04/2002

(73) Carrier Corporation. (US)

Em virtude da extinção publicada na RPI 2606 de 15-12-2020 e considerando ausência de manifestação dentro dos prazos legais, informo que cabe ser mantida a extinção da patente e seus certificados, conforme o disposto no artigo 12, da resolução 113/2013.

(11) PI 9703108-9 B1	<p>Código 24.10 - Manutenção da Extinção - Art. 78 inciso IV da LPI (45) 26/11/2002 (73) Deere & Company (US) Em virtude da extinção publicada na RPI 2606 de 15-12-2020 e considerando ausência de manifestação dentro dos prazos legais, informo que cabe ser mantida a extinção da patente e seus certificados, conforme o disposto no artigo 12, da resolução 113/2013.</p>
(11) PI 9703400-2 B1	<p>Código 24.10 - Manutenção da Extinção - Art. 78 inciso IV da LPI (45) 20/08/2002 (73) Luk Getriebe-Systeme GMBH (DE) Em virtude da extinção publicada na RPI 2606 de 15-12-2020 e considerando ausência de manifestação dentro dos prazos legais, informo que cabe ser mantida a extinção da patente e seus certificados, conforme o disposto no artigo 12, da resolução 113/2013.</p>
(11) PI 9703481-9 B1	<p>Código 24.10 - Manutenção da Extinção - Art. 78 inciso IV da LPI (45) 03/09/2002 (73) Carrier Corporation (US) Em virtude da extinção publicada na RPI 2606 de 15-12-2020 e considerando ausência de manifestação dentro dos prazos legais, informo que cabe ser mantida a extinção da patente e seus certificados, conforme o disposto no artigo 12, da resolução 113/2013.</p>
(11) PI 9703484-3 B1	<p>Código 24.10 - Manutenção da Extinção - Art. 78 inciso IV da LPI (45) 16/04/2002 (73) Carrier Corporation (US) Em virtude da extinção publicada na RPI 2606 de 15-12-2020 e considerando ausência de manifestação dentro dos prazos legais, informo que cabe ser mantida a extinção da patente e seus certificados, conforme o disposto no artigo 12, da resolução 113/2013.</p>
(11) PI 9703490-8 B1	<p>Código 24.10 - Manutenção da Extinção - Art. 78 inciso IV da LPI (45) 28/05/2002 (73) Blue Circle Industries Plc (GB) Em virtude da extinção publicada na RPI 2606 de 15-12-2020 e considerando ausência de manifestação dentro dos prazos legais, informo que cabe ser mantida a extinção da patente e seus certificados, conforme o disposto no artigo 12, da resolução 113/2013.</p>
(11) PI 9703515-7 B1	<p>Código 24.10 - Manutenção da Extinção - Art. 78 inciso IV da LPI (45) 20/08/2002 (73) Cryovac, Inc. (US)</p>

Em virtude da extinção publicada na RPI 2606 de 15-12-2020 e considerando ausência de manifestação dentro dos prazos legais, informo que cabe ser mantida a extinção da patente e seus certificados, conforme o disposto no artigo 12, da resolução 113/2013.

(11) PI 9703594-7 B1

Código 24.10 - Manutenção da Extinção - Art. 78 inciso IV da LPI

(45) 20/08/2002

(73) Clark Equipment Company (US)

Em virtude da extinção publicada na RPI 2606 de 15-12-2020 e considerando ausência de manifestação dentro dos prazos legais, informo que cabe ser mantida a extinção da patente e seus certificados, conforme o disposto no artigo 12, da resolução 113/2013.

(11) PI 9703638-2 B1

Código 24.10 - Manutenção da Extinção - Art. 78 inciso IV da LPI

(45) 19/03/2002

(73) Xerox Corporation (US)

Em virtude da extinção publicada na RPI 2606 de 15-12-2020 e considerando ausência de manifestação dentro dos prazos legais, informo que cabe ser mantida a extinção da patente e seus certificados, conforme o disposto no artigo 12, da resolução 113/2013.

(11) PI 9703759-1 B1

Código 24.10 - Manutenção da Extinção - Art. 78 inciso IV da LPI

(45) 16/04/2002

(73) Carrier Corporation (US)

Em virtude da extinção publicada na RPI 2606 de 15-12-2020 e considerando ausência de manifestação dentro dos prazos legais, informo que cabe ser mantida a extinção da patente e seus certificados, conforme o disposto no artigo 12, da resolução 113/2013.

(11) PI 9703761-3 B1

Código 24.10 - Manutenção da Extinção - Art. 78 inciso IV da LPI

(45) 11/06/2002

(73) Carrier Corporation (US)

Em virtude da extinção publicada na RPI 2606 de 15-12-2020 e considerando ausência de manifestação dentro dos prazos legais, informo que cabe ser mantida a extinção da patente e seus certificados, conforme o disposto no artigo 12, da resolução 113/2013.

(11) PI 9703905-5 B1

Código 24.10 - Manutenção da Extinção - Art. 78 inciso IV da LPI

(45) 30/04/2002

(73) Westaflex-Automobile (FR)

Em virtude da extinção publicada na RPI 2606 de 15-12-2020 e considerando ausência de manifestação dentro dos prazos legais, informo que cabe ser mantida a extinção da patente e seus certificados, conforme o disposto no

artigo 12, da resolução 113/2013.

(11) PI 9703985-3 B1

Código 24.10 - Manutenção da Extinção - Art. 78 inciso IV da LPI

(45) 28/05/2002

(73) Usinas Siderúrgicas de Minas Gerais S/A - Usiminas (BR/MG)

Em virtude da extinção publicada na RPI 2606 de 15-12-2020 e considerando ausência de manifestação dentro dos prazos legais, informo que cabe ser mantida a extinção da patente e seus certificados, conforme o disposto no artigo 12, da resolução 113/2013.

(11) PI 9703987-0 B1

Código 24.10 - Manutenção da Extinção - Art. 78 inciso IV da LPI

(45) 16/04/2002

(73) Usinas Siderúrgicas de Minas Gerais S.A. - USIMINAS (BR/MG)

Em virtude da extinção publicada na RPI 2606 de 15-12-2020 e considerando ausência de manifestação dentro dos prazos legais, informo que cabe ser mantida a extinção da patente e seus certificados, conforme o disposto no artigo 12, da resolução 113/2013.

(11) PI 9704018-5 B1

Código 24.10 - Manutenção da Extinção - Art. 78 inciso IV da LPI

(45) 28/05/2002

(73) Embrapa - Empresa Brasileira de Pesquisa Agropecuária (BR/DF) ; Fibria Celulose S.A. (BR/SP)

Em virtude da extinção publicada na RPI 2606 de 15-12-2020 e considerando ausência de manifestação dentro dos prazos legais, informo que cabe ser mantida a extinção da patente e seus certificados, conforme o disposto no artigo 12, da resolução 113/2013.

(11) PI 9704057-6 B1

Código 24.10 - Manutenção da Extinção - Art. 78 inciso IV da LPI

(45) 16/04/2002

(73) American Axle & Manufacturing, Inc. (US)

Em virtude da extinção publicada na RPI 2606 de 15-12-2020 e considerando ausência de manifestação dentro dos prazos legais, informo que cabe ser mantida a extinção da patente e seus certificados, conforme o disposto no artigo 12, da resolução 113/2013.

(11) PI 9704144-0 B1

Código 24.10 - Manutenção da Extinção - Art. 78 inciso IV da LPI

(45) 10/07/2001

(73) Deere & Company (US)

Em virtude da extinção publicada na RPI 2606 de 15-12-2020 e considerando ausência de manifestação dentro dos prazos legais, informo que cabe ser mantida a extinção da patente e seus certificados, conforme o disposto no artigo 12, da resolução 113/2013.

(11) PI 9704198-0 B1	<p>Código 24.10 - Manutenção da Extinção - Art. 78 inciso IV da LPI (45) 14/05/2002 (73) Luk Lamellen Und Kupplungsbau Beteiligungs KG (DE) Em virtude da extinção publicada na RPI 2606 de 15-12-2020 e considerando ausência de manifestação dentro dos prazos legais, informo que cabe ser mantida a extinção da patente e seus certificados, conforme o disposto no artigo 12, da resolução 113/2013.</p>
(11) PI 9704213-7 B1	<p>Código 24.10 - Manutenção da Extinção - Art. 78 inciso IV da LPI (45) 03/09/2002 (73) LG Electronics Inc. (KR) Em virtude da extinção publicada na RPI 2606 de 15-12-2020 e considerando ausência de manifestação dentro dos prazos legais, informo que cabe ser mantida a extinção da patente e seus certificados, conforme o disposto no artigo 12, da resolução 113/2013.</p>
(11) PI 9704264-1 B1	<p>Código 24.10 - Manutenção da Extinção - Art. 78 inciso IV da LPI (45) 26/11/2002 (73) Luk Getriebe-Systeme GMBH (DE) Em virtude da extinção publicada na RPI 2606 de 15-12-2020 e considerando ausência de manifestação dentro dos prazos legais, informo que cabe ser mantida a extinção da patente e seus certificados, conforme o disposto no artigo 12, da resolução 113/2013.</p>
(11) PI 9704286-2 B1	<p>Código 24.10 - Manutenção da Extinção - Art. 78 inciso IV da LPI (45) 28/05/2002 (73) GM Global Technology Operations, Inc. (Delaware) (US) Em virtude da extinção publicada na RPI 2606 de 15-12-2020 e considerando ausência de manifestação dentro dos prazos legais, informo que cabe ser mantida a extinção da patente e seus certificados, conforme o disposto no artigo 12, da resolução 113/2013.</p>
(11) PI 9704311-7 B1	<p>Código 24.10 - Manutenção da Extinção - Art. 78 inciso IV da LPI (45) 23/07/2002 (73) MST Automotive GMBH Automobil-Sicherheitstechnik (DE) Em virtude da extinção publicada na RPI 2606 de 15-12-2020 e considerando ausência de manifestação dentro dos prazos legais, informo que cabe ser mantida a extinção da patente e seus certificados, conforme o disposto no artigo 12, da resolução 113/2013.</p>
(11) PI 9704356-7 B1	<p>Código 24.10 - Manutenção da Extinção - Art. 78 inciso IV da LPI (45) 03/09/2002 (73) Inductotherm Corp. (US)</p>

Em virtude da extinção publicada na RPI 2606 de 15-12-2020 e considerando ausência de manifestação dentro dos prazos legais, informo que cabe ser mantida a extinção da patente e seus certificados, conforme o disposto no artigo 12, da resolução 113/2013.

(11) PI 9704373-7 B1

Código 24.10 - Manutenção da Extinção - Art. 78 inciso IV da LPI

(45) 08/01/2002

(73) Claas Kgaas (DE)

Em virtude da extinção publicada na RPI 2606 de 15-12-2020 e considerando ausência de manifestação dentro dos prazos legais, informo que cabe ser mantida a extinção da patente e seus certificados, conforme o disposto no artigo 12, da resolução 113/2013.

(11) PI 9704470-9 B1

Código 24.10 - Manutenção da Extinção - Art. 78 inciso IV da LPI

(45) 14/05/2002

(73) BSH Bosch und Siemens Hausgeräte GmbH (DE)

Em virtude da extinção publicada na RPI 2606 de 15-12-2020 e considerando ausência de manifestação dentro dos prazos legais, informo que cabe ser mantida a extinção da patente e seus certificados, conforme o disposto no artigo 12, da resolução 113/2013.

(11) PI 9704474-1 B1

Código 24.10 - Manutenção da Extinção - Art. 78 inciso IV da LPI

(45) 28/05/2002

(73) Amsted Industries Incorporated (US)

Em virtude da extinção publicada na RPI 2606 de 15-12-2020 e considerando ausência de manifestação dentro dos prazos legais, informo que cabe ser mantida a extinção da patente e seus certificados, conforme o disposto no artigo 12, da resolução 113/2013.

(11) PI 9704497-0 B1

Código 24.10 - Manutenção da Extinção - Art. 78 inciso IV da LPI

(45) 03/09/2002

(73) Westinghouse Air Brake Company (US)

Em virtude da extinção publicada na RPI 2606 de 15-12-2020 e considerando ausência de manifestação dentro dos prazos legais, informo que cabe ser mantida a extinção da patente e seus certificados, conforme o disposto no artigo 12, da resolução 113/2013.

(11) PI 9704502-0 B1

Código 24.10 - Manutenção da Extinção - Art. 78 inciso IV da LPI

(45) 10/07/2001

(73) Daimlerchrysler AG (DE)

Em virtude da extinção publicada na RPI 2606 de 15-12-2020 e considerando ausência de manifestação dentro dos prazos legais, informo que cabe ser mantida a extinção da patente e seus certificados, conforme o disposto no

artigo 12, da resolução 113/2013.

(11) PI 9704524-1 B1

Código 24.10 - Manutenção da Extinção - Art. 78 inciso IV da LPI
(45) 01/10/2002

(73) Premark RWP Holdings, Inc. (US)

Em virtude da extinção publicada na RPI 2606 de 15-12-2020 e considerando ausência de manifestação dentro dos prazos legais, informo que cabe ser mantida a extinção da patente e seus certificados, conforme o disposto no artigo 12, da resolução 113/2013.

(11) PI 9704640-0 B1

Código 24.10 - Manutenção da Extinção - Art. 78 inciso IV da LPI
(45) 26/11/2002

(73) Conrad Munzinger & CIE AG (CH)

Em virtude da extinção publicada na RPI 2606 de 15-12-2020 e considerando ausência de manifestação dentro dos prazos legais, informo que cabe ser mantida a extinção da patente e seus certificados, conforme o disposto no artigo 12, da resolução 113/2013.

(11) PI 9704664-7 B1

Código 24.10 - Manutenção da Extinção - Art. 78 inciso IV da LPI
(45) 16/04/2002

(73) Carrier Corporation (US)

Em virtude da extinção publicada na RPI 2606 de 15-12-2020 e considerando ausência de manifestação dentro dos prazos legais, informo que cabe ser mantida a extinção da patente e seus certificados, conforme o disposto no artigo 12, da resolução 113/2013.

(11) PI 9704685-0 B1

Código 24.10 - Manutenção da Extinção - Art. 78 inciso IV da LPI
(45) 26/11/2002

(73) Coopsette S.C.R.L. (IT)

Em virtude da extinção publicada na RPI 2606 de 15-12-2020 e considerando ausência de manifestação dentro dos prazos legais, informo que cabe ser mantida a extinção da patente e seus certificados, conforme o disposto no artigo 12, da resolução 113/2013.

(11) PI 9704689-2 B1

Código 24.10 - Manutenção da Extinção - Art. 78 inciso IV da LPI
(45) 26/11/2002

(73) Ugine S.A. (FR) ; Ugine-Savoie Imphy (FR)

Em virtude da extinção publicada na RPI 2606 de 15-12-2020 e considerando ausência de manifestação dentro dos prazos legais, informo que cabe ser mantida a extinção da patente e seus certificados, conforme o disposto no artigo 12, da resolução 113/2013.

(11) PI 9704690-6 B8

Código 24.10 - Manutenção da Extinção - Art. 78 inciso IV da LPI

(45) 11/06/2002

(73) Fischerwerke Artur Fischer GmbH & Co. KG (DE) ; Daimlerchrysler Ag. (DE)

Em virtude da extinção publicada na RPI 2606 de 15-12-2020 e considerando ausência de manifestação dentro dos prazos legais, informo que cabe ser mantida a extinção da patente e seus certificados, conforme o disposto no artigo 12, da resolução 113/2013.

(11) PI 9704744-9 B1

Código 24.10 - Manutenção da Extinção - Art. 78 inciso IV da LPI

(45) 26/11/2002

(73) Johnson & Johnson (US)

Em virtude da extinção publicada na RPI 2606 de 15-12-2020 e considerando ausência de manifestação dentro dos prazos legais, informo que cabe ser mantida a extinção da patente e seus certificados, conforme o disposto no artigo 12, da resolução 113/2013.

(11) PI 9704885-2 B1

Código 24.10 - Manutenção da Extinção - Art. 78 inciso IV da LPI

(45) 16/04/2002

(73) Isover Saint-Gobain (FR)

Em virtude da extinção publicada na RPI 2606 de 15-12-2020 e considerando ausência de manifestação dentro dos prazos legais, informo que cabe ser mantida a extinção da patente e seus certificados, conforme o disposto no artigo 12, da resolução 113/2013.

(11) PI 9704909-3 B1

Código 24.10 - Manutenção da Extinção - Art. 78 inciso IV da LPI

(45) 14/05/2002

(73) Sauer-Danfoss Holding A/S (DK)

Em virtude da extinção publicada na RPI 2606 de 15-12-2020 e considerando ausência de manifestação dentro dos prazos legais, informo que cabe ser mantida a extinção da patente e seus certificados, conforme o disposto no artigo 12, da resolução 113/2013.

(11) PI 9704973-5 B1

Código 24.10 - Manutenção da Extinção - Art. 78 inciso IV da LPI

(45) 19/03/2002

(73) Eaton Corporation (US)

Em virtude da extinção publicada na RPI 2606 de 15-12-2020 e considerando ausência de manifestação dentro dos prazos legais, informo que cabe ser mantida a extinção da patente e seus certificados, conforme o disposto no artigo 12, da resolução 113/2013.

(11) PI 9704981-6 B1

Código 24.10 - Manutenção da Extinção - Art. 78 inciso IV da LPI

(45) 01/10/2002

(73) REA International Inc. (CA)

Em virtude da extinção publicada na RPI 2606 de 15-12-2020 e considerando ausência de manifestação dentro dos prazos legais, informo que cabe ser mantida a extinção da patente e seus certificados, conforme o disposto no artigo 12, da resolução 113/2013.

(11) PI 9705056-3 B1

Código 24.10 - Manutenção da Extinção - Art. 78 inciso IV da LPI

(45) 26/11/2002

(73) Samsung Electronics CO., LTD. (KR)

Em virtude da extinção publicada na RPI 2606 de 15-12-2020 e considerando ausência de manifestação dentro dos prazos legais, informo que cabe ser mantida a extinção da patente e seus certificados, conforme o disposto no artigo 12, da resolução 113/2013.

(11) PI 9705072-5 B1

Código 24.10 - Manutenção da Extinção - Art. 78 inciso IV da LPI

(45) 28/05/2002

(73) Christopher Thomas Tosio (ZA)

Em virtude da extinção publicada na RPI 2606 de 15-12-2020 e considerando ausência de manifestação dentro dos prazos legais, informo que cabe ser mantida a extinção da patente e seus certificados, conforme o disposto no artigo 12, da resolução 113/2013.

(11) PI 9705073-3 B1

Código 24.10 - Manutenção da Extinção - Art. 78 inciso IV da LPI

(45) 03/09/2002

(73) Deere & Company (US) ; Vickers, Incorporated (US)

Em virtude da extinção publicada na RPI 2606 de 15-12-2020 e considerando ausência de manifestação dentro dos prazos legais, informo que cabe ser mantida a extinção da patente e seus certificados, conforme o disposto no artigo 12, da resolução 113/2013.

(11) PI 9705162-4 B1

Código 24.10 - Manutenção da Extinção - Art. 78 inciso IV da LPI

(45) 30/04/2002

(73) Heinrich Lang (DE) ; Sabine Lang (US)

Em virtude da extinção publicada na RPI 2606 de 15-12-2020 e considerando ausência de manifestação dentro dos prazos legais, informo que cabe ser mantida a extinção da patente e seus certificados, conforme o disposto no artigo 12, da resolução 113/2013.

(11) PI 9705171-3 B1

Código 24.10 - Manutenção da Extinção - Art. 78 inciso IV da LPI

(45) 28/05/2002

(73) Dana Corporation (US)

Em virtude da extinção publicada na RPI 2606 de 15-12-2020 e considerando ausência de manifestação dentro dos prazos legais, informo que cabe ser mantida a extinção da patente e seus certificados, conforme o disposto no

artigo 12, da resolução 113/2013.

(11) PI 9705327-9 B1

Código 24.10 - Manutenção da Extinção - Art. 78 inciso IV da LPI

(45) 11/06/2002

(73) Ykk Corporation (JP)

Em virtude da extinção publicada na RPI 2606 de 15-12-2020 e considerando ausência de manifestação dentro dos prazos legais, informo que cabe ser mantida a extinção da patente e seus certificados, conforme o disposto no artigo 12, da resolução 113/2013.

(11) PI 9705403-8 B1

Código 24.10 - Manutenção da Extinção - Art. 78 inciso IV da LPI

(45) 30/04/2002

(73) Samsung Electronics Co., Ltd. (KR)

Em virtude da extinção publicada na RPI 2606 de 15-12-2020 e considerando ausência de manifestação dentro dos prazos legais, informo que cabe ser mantida a extinção da patente e seus certificados, conforme o disposto no artigo 12, da resolução 113/2013.

(11) PI 9705479-8 B1

Código 24.10 - Manutenção da Extinção - Art. 78 inciso IV da LPI

(45) 30/04/2002

(73) Valeo Equipements Electriques Moteur (FR)

Em virtude da extinção publicada na RPI 2606 de 15-12-2020 e considerando ausência de manifestação dentro dos prazos legais, informo que cabe ser mantida a extinção da patente e seus certificados, conforme o disposto no artigo 12, da resolução 113/2013.

(11) PI 9705510-7 B1

Código 24.10 - Manutenção da Extinção - Art. 78 inciso IV da LPI

(45) 20/08/2002

(73) Inventio Aktiengesellschaft (CH)

Em virtude da extinção publicada na RPI 2606 de 15-12-2020 e considerando ausência de manifestação dentro dos prazos legais, informo que cabe ser mantida a extinção da patente e seus certificados, conforme o disposto no artigo 12, da resolução 113/2013.

(11) PI 9705511-5 B1

Código 24.10 - Manutenção da Extinção - Art. 78 inciso IV da LPI

(45) 20/08/2002

(73) BSH Bosch Und Siemens Hausgeräte GMBH (DE)

Em virtude da extinção publicada na RPI 2606 de 15-12-2020 e considerando ausência de manifestação dentro dos prazos legais, informo que cabe ser mantida a extinção da patente e seus certificados, conforme o disposto no artigo 12, da resolução 113/2013.

(11) PI 9705535-2 B1

Código 24.10 - Manutenção da Extinção - Art. 78 inciso IV da LPI

(45) 20/08/2002

(73) Magneti Marelli S.P.A. (IT)

Em virtude da extinção publicada na RPI 2606 de 15-12-2020 e considerando ausência de manifestação dentro dos prazos legais, informo que cabe ser mantida a extinção da patente e seus certificados, conforme o disposto no artigo 12, da resolução 113/2013.

(11) PI 9705615-4 B1

Código 24.10 - Manutenção da Extinção - Art. 78 inciso IV da LPI

(45) 20/08/2002

(73) Ugitech (FR)

Em virtude da extinção publicada na RPI 2606 de 15-12-2020 e considerando ausência de manifestação dentro dos prazos legais, informo que cabe ser mantida a extinção da patente e seus certificados, conforme o disposto no artigo 12, da resolução 113/2013.

(11) PI 9705764-9 B1

Código 24.10 - Manutenção da Extinção - Art. 78 inciso IV da LPI

(45) 26/11/2002

(73) GM Global Technology Operations, Inc. (Delaware) (US)

Em virtude da extinção publicada na RPI 2606 de 15-12-2020 e considerando ausência de manifestação dentro dos prazos legais, informo que cabe ser mantida a extinção da patente e seus certificados, conforme o disposto no artigo 12, da resolução 113/2013.

(11) PI 9705765-7 B1

Código 24.10 - Manutenção da Extinção - Art. 78 inciso IV da LPI

(45) 26/11/2002

(73) Sharp Kabushiki Kaisha (JP)

Em virtude da extinção publicada na RPI 2606 de 15-12-2020 e considerando ausência de manifestação dentro dos prazos legais, informo que cabe ser mantida a extinção da patente e seus certificados, conforme o disposto no artigo 12, da resolução 113/2013.

(11) PI 9705766-5 B1

Código 24.10 - Manutenção da Extinção - Art. 78 inciso IV da LPI

(45) 26/11/2002

(73) Focke & CO. (GMBH & CO.) (DE)

Em virtude da extinção publicada na RPI 2606 de 15-12-2020 e considerando ausência de manifestação dentro dos prazos legais, informo que cabe ser mantida a extinção da patente e seus certificados, conforme o disposto no artigo 12, da resolução 113/2013.

(11) PI 9705811-4 B1

Código 24.10 - Manutenção da Extinção - Art. 78 inciso IV da LPI

(45) 20/08/2002

(73) Carrier Corporation (US)

Em virtude da extinção publicada na RPI 2606 de 15-12-2020 e considerando

ausência de manifestação dentro dos prazos legais, informo que cabe ser mantida a extinção da patente e seus certificados, conforme o disposto no artigo 12, da resolução 113/2013.

(11) PI 9705863-7 B1

Código 24.10 - Manutenção da Extinção - Art. 78 inciso IV da LPI
(45) 20/08/2002

(73) Multibrás S/A Eletrodomésticos (BR/SP)

Em virtude da extinção publicada na RPI 2606 de 15-12-2020 e considerando ausência de manifestação dentro dos prazos legais, informo que cabe ser mantida a extinção da patente e seus certificados, conforme o disposto no artigo 12, da resolução 113/2013.

(11) PI 9705902-1 B1

Código 24.10 - Manutenção da Extinção - Art. 78 inciso IV da LPI
(45) 26/11/2002

(73) Praxair Technology, Inc. (US)

Em virtude da extinção publicada na RPI 2606 de 15-12-2020 e considerando ausência de manifestação dentro dos prazos legais, informo que cabe ser mantida a extinção da patente e seus certificados, conforme o disposto no artigo 12, da resolução 113/2013.

(11) PI 9705959-5 B1

Código 24.10 - Manutenção da Extinção - Art. 78 inciso IV da LPI
(45) 23/07/2002

(73) Magneti Marelli S.p.A. (IT)

Em virtude da extinção publicada na RPI 2606 de 15-12-2020 e considerando ausência de manifestação dentro dos prazos legais, informo que cabe ser mantida a extinção da patente e seus certificados, conforme o disposto no artigo 12, da resolução 113/2013.

(11) PI 9706031-3 B1

Código 24.10 - Manutenção da Extinção - Art. 78 inciso IV da LPI
(45) 16/04/2002

(73) Carrier Coporation (US)

Em virtude da extinção publicada na RPI 2606 de 15-12-2020 e considerando ausência de manifestação dentro dos prazos legais, informo que cabe ser mantida a extinção da patente e seus certificados, conforme o disposto no artigo 12, da resolução 113/2013.

(11) PI 9706052-6 B1

Código 24.10 - Manutenção da Extinção - Art. 78 inciso IV da LPI
(45) 16/04/2002

(73) Skf France (FR) ; Valeo (FR)

Em virtude da extinção publicada na RPI 2606 de 15-12-2020 e considerando ausência de manifestação dentro dos prazos legais, informo que cabe ser mantida a extinção da patente e seus certificados, conforme o disposto no artigo 12, da resolução 113/2013.

(11) PI 9706217-0 B1	Código 24.10 - Manutenção da Extinção - Art. 78 inciso IV da LPI (45) 16/04/2002 (73) Carrier Corporation (US) Em virtude da extinção publicada na RPI 2606 de 15-12-2020 e considerando ausência de manifestação dentro dos prazos legais, informo que cabe ser mantida a extinção da patente e seus certificados, conforme o disposto no artigo 12, da resolução 113/2013.
(11) PI 9706235-9 B1	Código 24.10 - Manutenção da Extinção - Art. 78 inciso IV da LPI (45) 19/03/2002 (73) The Goodyear Tire & Rubber Company (US) Em virtude da extinção publicada na RPI 2606 de 15-12-2020 e considerando ausência de manifestação dentro dos prazos legais, informo que cabe ser mantida a extinção da patente e seus certificados, conforme o disposto no artigo 12, da resolução 113/2013.
(11) PI 9706249-9 B1	Código 24.10 - Manutenção da Extinção - Art. 78 inciso IV da LPI (45) 16/04/2002 (73) Carrier Corporation (US) Em virtude da extinção publicada na RPI 2606 de 15-12-2020 e considerando ausência de manifestação dentro dos prazos legais, informo que cabe ser mantida a extinção da patente e seus certificados, conforme o disposto no artigo 12, da resolução 113/2013.
(11) PI 9706293-6 B1	Código 24.10 - Manutenção da Extinção - Art. 78 inciso IV da LPI (45) 26/12/2001 (73) Umix CO., LTD (JP) Em virtude da extinção publicada na RPI 2606 de 15-12-2020 e considerando ausência de manifestação dentro dos prazos legais, informo que cabe ser mantida a extinção da patente e seus certificados, conforme o disposto no artigo 12, da resolução 113/2013.
(11) PI 9706361-4 B1	Código 24.10 - Manutenção da Extinção - Art. 78 inciso IV da LPI (45) 20/08/2002 (73) BSH Bosch Und Siemens Hausgeräte GMBH (DE) Em virtude da extinção publicada na RPI 2606 de 15-12-2020 e considerando ausência de manifestação dentro dos prazos legais, informo que cabe ser mantida a extinção da patente e seus certificados, conforme o disposto no artigo 12, da resolução 113/2013.
(11) PI 9706362-2 B1	Código 24.10 - Manutenção da Extinção - Art. 78 inciso IV da LPI (45) 28/05/2002

(73) Ross Operating Valve Company (US)

Em virtude da extinção publicada na RPI 2606 de 15-12-2020 e considerando ausência de manifestação dentro dos prazos legais, informo que cabe ser mantida a extinção da patente e seus certificados, conforme o disposto no artigo 12, da resolução 113/2013.

(11) PI 9706415-7 B1

Código 24.10 - Manutenção da Extinção - Art. 78 inciso IV da LPI

(45) 19/03/2002

(73) Deere & Company (US)

Em virtude da extinção publicada na RPI 2606 de 15-12-2020 e considerando ausência de manifestação dentro dos prazos legais, informo que cabe ser mantida a extinção da patente e seus certificados, conforme o disposto no artigo 12, da resolução 113/2013.

(11) PI 9706442-4 B1

Código 24.10 - Manutenção da Extinção - Art. 78 inciso IV da LPI

(45) 02/04/2002

(73) General Kinematics Corporation (US)

Em virtude da extinção publicada na RPI 2606 de 15-12-2020 e considerando ausência de manifestação dentro dos prazos legais, informo que cabe ser mantida a extinção da patente e seus certificados, conforme o disposto no artigo 12, da resolução 113/2013.

(11) PI 9706485-8 B1

Código 24.10 - Manutenção da Extinção - Art. 78 inciso IV da LPI

(45) 09/07/2002

(73) Daewoo Electronics Corporation (KR)

Em virtude da extinção publicada na RPI 2606 de 15-12-2020 e considerando ausência de manifestação dentro dos prazos legais, informo que cabe ser mantida a extinção da patente e seus certificados, conforme o disposto no artigo 12, da resolução 113/2013.

(11) PI 9706590-0 B1

Código 24.10 - Manutenção da Extinção - Art. 78 inciso IV da LPI

(45) 16/04/2002

(73) Moore Business Forms, Inc. (US)

Em virtude da extinção publicada na RPI 2606 de 15-12-2020 e considerando ausência de manifestação dentro dos prazos legais, informo que cabe ser mantida a extinção da patente e seus certificados, conforme o disposto no artigo 12, da resolução 113/2013.

(11) PI 9706601-0 B1

Código 24.10 - Manutenção da Extinção - Art. 78 inciso IV da LPI

(45) 28/05/2002

(73) Usinas Siderúrgicas de Minas Gerais S.A. - USIMINAS (BR/MG)

Em virtude da extinção publicada na RPI 2606 de 15-12-2020 e considerando ausência de manifestação dentro dos prazos legais, informo que cabe ser

mantida a extinção da patente e seus certificados, conforme o disposto no artigo 12, da resolução 113/2013.

(11) PI 9706613-3 B1

Código 24.10 - Manutenção da Extinção - Art. 78 inciso IV da LPI

(45) 02/04/2002

(73) Cabot Argentina S.A.I.C. (AR)

Em virtude da extinção publicada na RPI 2606 de 15-12-2020 e considerando ausência de manifestação dentro dos prazos legais, informo que cabe ser mantida a extinção da patente e seus certificados, conforme o disposto no artigo 12, da resolução 113/2013.

(11) PI 9706623-0 B1

Código 24.10 - Manutenção da Extinção - Art. 78 inciso IV da LPI

(45) 01/10/2002

(73) Westinghouse Air Brake Company (US)

Em virtude da extinção publicada na RPI 2606 de 15-12-2020 e considerando ausência de manifestação dentro dos prazos legais, informo que cabe ser mantida a extinção da patente e seus certificados, conforme o disposto no artigo 12, da resolução 113/2013.

(11) PI 9706712-1 B1

Código 24.10 - Manutenção da Extinção - Art. 78 inciso IV da LPI

(45) 16/10/2001

(73) L'oreal (FR)

Em virtude da extinção publicada na RPI 2606 de 15-12-2020 e considerando ausência de manifestação dentro dos prazos legais, informo que cabe ser mantida a extinção da patente e seus certificados, conforme o disposto no artigo 12, da resolução 113/2013.

(11) PI 9706740-7 B1

Código 24.10 - Manutenção da Extinção - Art. 78 inciso IV da LPI

(45) 30/04/2002

(73) Soci  t   Bic (FR)

Em virtude da extinção publicada na RPI 2606 de 15-12-2020 e considerando ausência de manifestação dentro dos prazos legais, informo que cabe ser mantida a extinção da patente e seus certificados, conforme o disposto no artigo 12, da resolução 113/2013.

(11) PI 9706759-8 B1

Código 24.10 - Manutenção da Extinção - Art. 78 inciso IV da LPI

(45) 26/11/2002

(73) Newfrey LLC (US)

Em virtude da extinção publicada na RPI 2606 de 15-12-2020 e considerando ausência de manifestação dentro dos prazos legais, informo que cabe ser mantida a extinção da patente e seus certificados, conforme o disposto no artigo 12, da resolução 113/2013.

(11) PI 9706763-6 B1	<p>Código 24.10 - Manutenção da Extinção - Art. 78 inciso IV da LPI (45) 30/04/2002 (73) Ejot Verbindungstechnik GmbH & CO. KG. (DE) Em virtude da extinção publicada na RPI 2606 de 15-12-2020 e considerando ausência de manifestação dentro dos prazos legais, informo que cabe ser mantida a extinção da patente e seus certificados, conforme o disposto no artigo 12, da resolução 113/2013.</p>
(11) PI 9706775-0 B1	<p>Código 24.10 - Manutenção da Extinção - Art. 78 inciso IV da LPI (45) 16/10/2001 (73) Baxter International INC. (US) Em virtude da extinção publicada na RPI 2606 de 15-12-2020 e considerando ausência de manifestação dentro dos prazos legais, informo que cabe ser mantida a extinção da patente e seus certificados, conforme o disposto no artigo 12, da resolução 113/2013.</p>
(11) PI 9706793-8 B1	<p>Código 24.10 - Manutenção da Extinção - Art. 78 inciso IV da LPI (45) 30/04/2002 (73) Valeo (FR) Em virtude da extinção publicada na RPI 2606 de 15-12-2020 e considerando ausência de manifestação dentro dos prazos legais, informo que cabe ser mantida a extinção da patente e seus certificados, conforme o disposto no artigo 12, da resolução 113/2013.</p>
(11) PI 9706807-1 B1	<p>Código 24.10 - Manutenção da Extinção - Art. 78 inciso IV da LPI (45) 30/04/2002 (73) Federal-Mogul Wiesbaden GmbH & CO. KG. (DE) Em virtude da extinção publicada na RPI 2606 de 15-12-2020 e considerando ausência de manifestação dentro dos prazos legais, informo que cabe ser mantida a extinção da patente e seus certificados, conforme o disposto no artigo 12, da resolução 113/2013.</p>
(11) PI 9706823-3 B1	<p>Código 24.10 - Manutenção da Extinção - Art. 78 inciso IV da LPI (45) 26/11/2002 (73) Pisces by OPW, Inc. (US) Em virtude da extinção publicada na RPI 2606 de 15-12-2020 e considerando ausência de manifestação dentro dos prazos legais, informo que cabe ser mantida a extinção da patente e seus certificados, conforme o disposto no artigo 12, da resolução 113/2013.</p>
(11) PI 9706852-7 B1	<p>Código 24.10 - Manutenção da Extinção - Art. 78 inciso IV da LPI (45) 11/06/2002 (73) Modine Manufacturing Company (US)</p>

Em virtude da extinção publicada na RPI 2606 de 15-12-2020 e considerando ausência de manifestação dentro dos prazos legais, informo que cabe ser mantida a extinção da patente e seus certificados, conforme o disposto no artigo 12, da resolução 113/2013.

(11) PI 9706866-7 B1

Código 24.10 - Manutenção da Extinção - Art. 78 inciso IV da LPI

(45) 01/10/2002

(73) Scroll Technologies (US)

Em virtude da extinção publicada na RPI 2606 de 15-12-2020 e considerando ausência de manifestação dentro dos prazos legais, informo que cabe ser mantida a extinção da patente e seus certificados, conforme o disposto no artigo 12, da resolução 113/2013.

(11) PI 9706877-2 B1

Código 24.10 - Manutenção da Extinção - Art. 78 inciso IV da LPI

(45) 27/11/2001

(73) Jason UK Limited (GB)

Em virtude da extinção publicada na RPI 2606 de 15-12-2020 e considerando ausência de manifestação dentro dos prazos legais, informo que cabe ser mantida a extinção da patente e seus certificados, conforme o disposto no artigo 12, da resolução 113/2013.

(11) PI 9706888-8 B1

Código 24.10 - Manutenção da Extinção - Art. 78 inciso IV da LPI

(45) 26/11/2002

(73) Koninklijke Philips Electronics N.V. (NL)

Em virtude da extinção publicada na RPI 2606 de 15-12-2020 e considerando ausência de manifestação dentro dos prazos legais, informo que cabe ser mantida a extinção da patente e seus certificados, conforme o disposto no artigo 12, da resolução 113/2013.

(11) PI 9706894-2 B1

Código 24.10 - Manutenção da Extinção - Art. 78 inciso IV da LPI

(45) 16/04/2002

(73) Urban Culture Institute Co., Inc. (JP)

Em virtude da extinção publicada na RPI 2606 de 15-12-2020 e considerando ausência de manifestação dentro dos prazos legais, informo que cabe ser mantida a extinção da patente e seus certificados, conforme o disposto no artigo 12, da resolução 113/2013.

(11) PI 9706903-5 B1

Código 24.10 - Manutenção da Extinção - Art. 78 inciso IV da LPI

(45) 05/02/2002

(73) Retrax Safety Systems, Inc (US)

Em virtude da extinção publicada na RPI 2606 de 15-12-2020 e considerando ausência de manifestação dentro dos prazos legais, informo que cabe ser mantida a extinção da patente e seus certificados, conforme o disposto no

artigo 12, da resolução 113/2013.

(11) PI 9706923-0 B8

Código 24.10 - Manutenção da Extinção - Art. 78 inciso IV da LPI

(45) 28/05/2002

(73) Omg Americas, Inc. (US)

Em virtude da extinção publicada na RPI 2606 de 15-12-2020 e considerando ausência de manifestação dentro dos prazos legais, informo que cabe ser mantida a extinção da patente e seus certificados, conforme o disposto no artigo 12, da resolução 113/2013.

(11) PI 9706932-9 B1

Código 24.10 - Manutenção da Extinção - Art. 78 inciso IV da LPI

(45) 28/05/2002

(73) Gentech Design Limited (HK)

Em virtude da extinção publicada na RPI 2606 de 15-12-2020 e considerando ausência de manifestação dentro dos prazos legais, informo que cabe ser mantida a extinção da patente e seus certificados, conforme o disposto no artigo 12, da resolução 113/2013.

(11) PI 9706935-3 B1

Código 24.10 - Manutenção da Extinção - Art. 78 inciso IV da LPI

(45) 03/09/2002

(73) Nokia Mobile Phones Limited (FI)

Em virtude da extinção publicada na RPI 2606 de 15-12-2020 e considerando ausência de manifestação dentro dos prazos legais, informo que cabe ser mantida a extinção da patente e seus certificados, conforme o disposto no artigo 12, da resolução 113/2013.

(11) PI 9706964-7 B1

Código 24.10 - Manutenção da Extinção - Art. 78 inciso IV da LPI

(45) 11/06/2002

(73) Sturm, Ruger & Company, Inc. (US)

Em virtude da extinção publicada na RPI 2606 de 15-12-2020 e considerando ausência de manifestação dentro dos prazos legais, informo que cabe ser mantida a extinção da patente e seus certificados, conforme o disposto no artigo 12, da resolução 113/2013.

(11) PI 9706969-8 B1

Código 24.10 - Manutenção da Extinção - Art. 78 inciso IV da LPI

(45) 19/03/2002

(73) Gyrus Medical Limited (GB)

Em virtude da extinção publicada na RPI 2606 de 15-12-2020 e considerando ausência de manifestação dentro dos prazos legais, informo que cabe ser mantida a extinção da patente e seus certificados, conforme o disposto no artigo 12, da resolução 113/2013.

(11) PI 9706995-7 B1

Código 24.10 - Manutenção da Extinção - Art. 78 inciso IV da LPI

(45) 26/11/2002

(73) Ericsson Inc. (US)

Em virtude da extinção publicada na RPI 2606 de 15-12-2020 e considerando ausência de manifestação dentro dos prazos legais, informo que cabe ser mantida a extinção da patente e seus certificados, conforme o disposto no artigo 12, da resolução 113/2013.

(11) PI 9707009-2 B1

Código 24.10 - Manutenção da Extinção - Art. 78 inciso IV da LPI

(45) 03/09/2002

(73) Illinois Tool Works, Inc. (US)

Em virtude da extinção publicada na RPI 2606 de 15-12-2020 e considerando ausência de manifestação dentro dos prazos legais, informo que cabe ser mantida a extinção da patente e seus certificados, conforme o disposto no artigo 12, da resolução 113/2013.

(11) PI 9707022-0 B1

Código 24.10 - Manutenção da Extinção - Art. 78 inciso IV da LPI

(45) 16/04/2002

(73) Fair International (FR)

Em virtude da extinção publicada na RPI 2606 de 15-12-2020 e considerando ausência de manifestação dentro dos prazos legais, informo que cabe ser mantida a extinção da patente e seus certificados, conforme o disposto no artigo 12, da resolução 113/2013.

(11) PI 9707025-4 B1

Código 24.10 - Manutenção da Extinção - Art. 78 inciso IV da LPI

(45) 23/07/2002

(73) Biomedin S.R.L. (IT)

Em virtude da extinção publicada na RPI 2606 de 15-12-2020 e considerando ausência de manifestação dentro dos prazos legais, informo que cabe ser mantida a extinção da patente e seus certificados, conforme o disposto no artigo 12, da resolução 113/2013.

(11) PI 9707034-3 B1

Código 24.10 - Manutenção da Extinção - Art. 78 inciso IV da LPI

(45) 09/07/2002

(73) Ulvator AB (SE)

Em virtude da extinção publicada na RPI 2606 de 15-12-2020 e considerando ausência de manifestação dentro dos prazos legais, informo que cabe ser mantida a extinção da patente e seus certificados, conforme o disposto no artigo 12, da resolução 113/2013.

(11) PI 9707035-1 B1

Código 24.10 - Manutenção da Extinção - Art. 78 inciso IV da LPI

(45) 26/11/2002

(73) Telefonaktiebolaget L M Ericsson (SE)

Em virtude da extinção publicada na RPI 2606 de 15-12-2020 e considerando

ausência de manifestação dentro dos prazos legais, informo que cabe ser mantida a extinção da patente e seus certificados, conforme o disposto no artigo 12, da resolução 113/2013.

(11) PI 9707065-3 B1

Código 24.10 - Manutenção da Extinção - Art. 78 inciso IV da LPI

(45) 30/04/2002

(73) Roger Gallois-Montbrun (FR)

Em virtude da extinção publicada na RPI 2606 de 15-12-2020 e considerando ausência de manifestação dentro dos prazos legais, informo que cabe ser mantida a extinção da patente e seus certificados, conforme o disposto no artigo 12, da resolução 113/2013.

(11) PI 9707076-9 B1

Código 24.10 - Manutenção da Extinção - Art. 78 inciso IV da LPI

(45) 30/04/2002

(73) Tollo Linear AB (SE)

Em virtude da extinção publicada na RPI 2606 de 15-12-2020 e considerando ausência de manifestação dentro dos prazos legais, informo que cabe ser mantida a extinção da patente e seus certificados, conforme o disposto no artigo 12, da resolução 113/2013.

(11) PI 9707079-3 B1

Código 24.10 - Manutenção da Extinção - Art. 78 inciso IV da LPI

(45) 28/05/2002

(73) Investment AB Falernia (SE)

Em virtude da extinção publicada na RPI 2606 de 15-12-2020 e considerando ausência de manifestação dentro dos prazos legais, informo que cabe ser mantida a extinção da patente e seus certificados, conforme o disposto no artigo 12, da resolução 113/2013.

(11) PI 9707112-9 B1

Código 24.10 - Manutenção da Extinção - Art. 78 inciso IV da LPI

(45) 28/05/2002

(73) Posco (KR) ; Research Institute of Industrial Science & Technology (KR)

Em virtude da extinção publicada na RPI 2606 de 15-12-2020 e considerando ausência de manifestação dentro dos prazos legais, informo que cabe ser mantida a extinção da patente e seus certificados, conforme o disposto no artigo 12, da resolução 113/2013.

(11) PI 9707126-9 B1

Código 24.10 - Manutenção da Extinção - Art. 78 inciso IV da LPI

(45) 01/10/2002

(73) Koninklijke Philips Electronics N.V. (NL)

Em virtude da extinção publicada na RPI 2606 de 15-12-2020 e considerando ausência de manifestação dentro dos prazos legais, informo que cabe ser mantida a extinção da patente e seus certificados, conforme o disposto no artigo 12, da resolução 113/2013.

(11) PI 9707132-3 B1	<p>Código 24.10 - Manutenção da Extinção - Art. 78 inciso IV da LPI (45) 30/04/2002 (73) Velcro Industries B.V. (AN)</p> <p>Em virtude da extinção publicada na RPI 2606 de 15-12-2020 e considerando ausência de manifestação dentro dos prazos legais, informo que cabe ser mantida a extinção da patente e seus certificados, conforme o disposto no artigo 12, da resolução 113/2013.</p>
(11) PI 9707143-9 B1	<p>Código 24.10 - Manutenção da Extinção - Art. 78 inciso IV da LPI (45) 16/10/2001 (73) Hella KG. Hueck & CO. (DE)</p> <p>Em virtude da extinção publicada na RPI 2606 de 15-12-2020 e considerando ausência de manifestação dentro dos prazos legais, informo que cabe ser mantida a extinção da patente e seus certificados, conforme o disposto no artigo 12, da resolução 113/2013.</p>
(11) PI 9707151-0 B1	<p>Código 24.10 - Manutenção da Extinção - Art. 78 inciso IV da LPI (45) 16/10/2001 (73) L'Oreal (FR)</p> <p>Em virtude da extinção publicada na RPI 2606 de 15-12-2020 e considerando ausência de manifestação dentro dos prazos legais, informo que cabe ser mantida a extinção da patente e seus certificados, conforme o disposto no artigo 12, da resolução 113/2013.</p>
(11) PI 9707152-8 B1	<p>Código 24.10 - Manutenção da Extinção - Art. 78 inciso IV da LPI (45) 28/05/2002 (73) Shinagawa Refractories Co., Ltd. (JP)</p> <p>Em virtude da extinção publicada na RPI 2606 de 15-12-2020 e considerando ausência de manifestação dentro dos prazos legais, informo que cabe ser mantida a extinção da patente e seus certificados, conforme o disposto no artigo 12, da resolução 113/2013.</p>
(11) PI 9707157-9 B1	<p>Código 24.10 - Manutenção da Extinção - Art. 78 inciso IV da LPI (45) 23/07/2002 (73) Bindomatic AB (SE)</p> <p>Em virtude da extinção publicada na RPI 2606 de 15-12-2020 e considerando ausência de manifestação dentro dos prazos legais, informo que cabe ser mantida a extinção da patente e seus certificados, conforme o disposto no artigo 12, da resolução 113/2013.</p>
(11) PI 9707199-4 B1	<p>Código 24.10 - Manutenção da Extinção - Art. 78 inciso IV da LPI (45) 19/03/2002</p>

(73) Voith Turbo GMBH & CO. KG (DE)

Em virtude da extinção publicada na RPI 2606 de 15-12-2020 e considerando ausência de manifestação dentro dos prazos legais, informo que cabe ser mantida a extinção da patente e seus certificados, conforme o disposto no artigo 12, da resolução 113/2013.

(11) PI 9707221-4 B1

Código 24.10 - Manutenção da Extinção - Art. 78 inciso IV da LPI

(45) 26/11/2002

(73) Siemens Aktiengesellschaft (DE)

Em virtude da extinção publicada na RPI 2606 de 15-12-2020 e considerando ausência de manifestação dentro dos prazos legais, informo que cabe ser mantida a extinção da patente e seus certificados, conforme o disposto no artigo 12, da resolução 113/2013.

(11) PI 9707228-1 B1

Código 24.10 - Manutenção da Extinção - Art. 78 inciso IV da LPI

(45) 20/08/2002

(73) Airspray International B.V. (NL)

Em virtude da extinção publicada na RPI 2606 de 15-12-2020 e considerando ausência de manifestação dentro dos prazos legais, informo que cabe ser mantida a extinção da patente e seus certificados, conforme o disposto no artigo 12, da resolução 113/2013.

(11) PI 9707230-3 B1

Código 24.10 - Manutenção da Extinção - Art. 78 inciso IV da LPI

(45) 26/11/2002

(73) Telefonaktiebolaget L M Ericsson (SE)

Em virtude da extinção publicada na RPI 2606 de 15-12-2020 e considerando ausência de manifestação dentro dos prazos legais, informo que cabe ser mantida a extinção da patente e seus certificados, conforme o disposto no artigo 12, da resolução 113/2013.

(11) PI 9707237-0 B1

Código 24.10 - Manutenção da Extinção - Art. 78 inciso IV da LPI

(45) 28/05/2002

(73) Federal-Mogul Wiesbaden GmbH & Co. KG (DE)

Em virtude da extinção publicada na RPI 2606 de 15-12-2020 e considerando ausência de manifestação dentro dos prazos legais, informo que cabe ser mantida a extinção da patente e seus certificados, conforme o disposto no artigo 12, da resolução 113/2013.

(11) PI 9707256-7 B1

Código 24.10 - Manutenção da Extinção - Art. 78 inciso IV da LPI

(45) 30/04/2002

(73) N.V. Bekaert S.A. (BE)

Em virtude da extinção publicada na RPI 2606 de 15-12-2020 e considerando ausência de manifestação dentro dos prazos legais, informo que cabe ser

mantida a extinção da patente e seus certificados, conforme o disposto no artigo 12, da resolução 113/2013.

(11) PI 9707294-0 B1

Código 24.10 - Manutenção da Extinção - Art. 78 inciso IV da LPI
(45) 26/11/2002
(73) Telefonaktiebolaget L M Ericsson (SE)

Em virtude da extinção publicada na RPI 2606 de 15-12-2020 e considerando ausência de manifestação dentro dos prazos legais, informo que cabe ser mantida a extinção da patente e seus certificados, conforme o disposto no artigo 12, da resolução 113/2013.

(11) PI 9707295-8 B1

Código 24.10 - Manutenção da Extinção - Art. 78 inciso IV da LPI
(45) 03/09/2002
(73) Astra Aktiebolag (SE)

Em virtude da extinção publicada na RPI 2606 de 15-12-2020 e considerando ausência de manifestação dentro dos prazos legais, informo que cabe ser mantida a extinção da patente e seus certificados, conforme o disposto no artigo 12, da resolução 113/2013.

(11) PI 9707315-6 B1

Código 24.10 - Manutenção da Extinção - Art. 78 inciso IV da LPI
(45) 03/09/2002
(73) Gary W. Yanik (US)

Em virtude da extinção publicada na RPI 2606 de 15-12-2020 e considerando ausência de manifestação dentro dos prazos legais, informo que cabe ser mantida a extinção da patente e seus certificados, conforme o disposto no artigo 12, da resolução 113/2013.

(11) PI 9707355-5 B1

Código 24.10 - Manutenção da Extinção - Art. 78 inciso IV da LPI
(45) 26/11/2002
(73) Koninklijke Philips Electronics N.V. (NL)

Em virtude da extinção publicada na RPI 2606 de 15-12-2020 e considerando ausência de manifestação dentro dos prazos legais, informo que cabe ser mantida a extinção da patente e seus certificados, conforme o disposto no artigo 12, da resolução 113/2013.

(11) PI 9707373-3 B1

Código 24.10 - Manutenção da Extinção - Art. 78 inciso IV da LPI
(45) 16/04/2002
(73) Blue Dot Properties 557 (Proprietary) Limited (ZA)

Em virtude da extinção publicada na RPI 2606 de 15-12-2020 e considerando ausência de manifestação dentro dos prazos legais, informo que cabe ser mantida a extinção da patente e seus certificados, conforme o disposto no artigo 12, da resolução 113/2013.

(11) PI 9707403-9 B1 Código 24.10 - Manutenção da Extinção - Art. 78 inciso IV da LPI
 (45) 26/11/2002
 (73) Saes Getters S.P.A. (IT)
 Em virtude da extinção publicada na RPI 2606 de 15-12-2020 e considerando ausência de manifestação dentro dos prazos legais, informo que cabe ser mantida a extinção da patente e seus certificados, conforme o disposto no artigo 12, da resolução 113/2013.

(11) PI 9707407-1 B1 Código 24.10 - Manutenção da Extinção - Art. 78 inciso IV da LPI
 (45) 26/11/2002
 (73) Qualcomm Incorporated (US)
 Em virtude da extinção publicada na RPI 2606 de 15-12-2020 e considerando ausência de manifestação dentro dos prazos legais, informo que cabe ser mantida a extinção da patente e seus certificados, conforme o disposto no artigo 12, da resolução 113/2013.

(11) PI 9707448-9 B1 Código 24.10 - Manutenção da Extinção - Art. 78 inciso IV da LPI
 (45) 26/11/2002
 (73) Dayco Products, LLC (US)
 Em virtude da extinção publicada na RPI 2606 de 15-12-2020 e considerando ausência de manifestação dentro dos prazos legais, informo que cabe ser mantida a extinção da patente e seus certificados, conforme o disposto no artigo 12, da resolução 113/2013.

(11) PI 9707458-6 B1 Código 24.10 - Manutenção da Extinção - Art. 78 inciso IV da LPI
 (45) 30/04/2002
 (73) Flexfab Horizons International, INC. (US)
 Em virtude da extinção publicada na RPI 2606 de 15-12-2020 e considerando ausência de manifestação dentro dos prazos legais, informo que cabe ser mantida a extinção da patente e seus certificados, conforme o disposto no artigo 12, da resolução 113/2013.

(11) PI 9707478-0 B1 Código 24.10 - Manutenção da Extinção - Art. 78 inciso IV da LPI
 (45) 26/11/2002
 (73) Fabio Perini S.P.A. (IT)
 Em virtude da extinção publicada na RPI 2606 de 15-12-2020 e considerando ausência de manifestação dentro dos prazos legais, informo que cabe ser mantida a extinção da patente e seus certificados, conforme o disposto no artigo 12, da resolução 113/2013.

(11) PI 9707520-5 B1 Código 24.10 - Manutenção da Extinção - Art. 78 inciso IV da LPI
 (45) 26/11/2002
 (73) Telefonaktiebolaget L M Ericsson (SE)

Em virtude da extinção publicada na RPI 2606 de 15-12-2020 e considerando ausência de manifestação dentro dos prazos legais, informo que cabe ser mantida a extinção da patente e seus certificados, conforme o disposto no artigo 12, da resolução 113/2013.

(11) PI 9707561-2 B1

Código 24.10 - Manutenção da Extinção - Art. 78 inciso IV da LPI

(45) 06/08/2002

(73) Robert Bosch GMBH (DE)

Em virtude da extinção publicada na RPI 2606 de 15-12-2020 e considerando ausência de manifestação dentro dos prazos legais, informo que cabe ser mantida a extinção da patente e seus certificados, conforme o disposto no artigo 12, da resolução 113/2013.

(11) PI 9707619-8 B1

Código 24.10 - Manutenção da Extinção - Art. 78 inciso IV da LPI

(45) 15/10/2002

(73) Telefonaktiebolaget L M Ericsson (SE)

Em virtude da extinção publicada na RPI 2606 de 15-12-2020 e considerando ausência de manifestação dentro dos prazos legais, informo que cabe ser mantida a extinção da patente e seus certificados, conforme o disposto no artigo 12, da resolução 113/2013.

(11) PI 9707626-0 B1

Código 24.10 - Manutenção da Extinção - Art. 78 inciso IV da LPI

(45) 16/10/2001

(73) Baxter International INC. (US)

Em virtude da extinção publicada na RPI 2606 de 15-12-2020 e considerando ausência de manifestação dentro dos prazos legais, informo que cabe ser mantida a extinção da patente e seus certificados, conforme o disposto no artigo 12, da resolução 113/2013.

(11) PI 9707668-6 B1

Código 24.10 - Manutenção da Extinção - Art. 78 inciso IV da LPI

(45) 26/11/2002

(73) Telefonaktiebolaget L M Ericsson (SE)

Em virtude da extinção publicada na RPI 2606 de 15-12-2020 e considerando ausência de manifestação dentro dos prazos legais, informo que cabe ser mantida a extinção da patente e seus certificados, conforme o disposto no artigo 12, da resolução 113/2013.

(11) PI 9707678-3 B1

Código 24.10 - Manutenção da Extinção - Art. 78 inciso IV da LPI

(45) 30/10/2001

(73) Technopark Limited (IE)

Em virtude da extinção publicada na RPI 2606 de 15-12-2020 e considerando ausência de manifestação dentro dos prazos legais, informo que cabe ser mantida a extinção da patente e seus certificados, conforme o disposto no

artigo 12, da resolução 113/2013.

(11) PI 9707715-1 B1

Código 24.10 - Manutenção da Extinção - Art. 78 inciso IV da LPI
(45) 16/10/2001

(73) Peter Blomdell (SE) ; Rolf Agerberth (SE)

Em virtude da extinção publicada na RPI 2606 de 15-12-2020 e considerando ausência de manifestação dentro dos prazos legais, informo que cabe ser mantida a extinção da patente e seus certificados, conforme o disposto no artigo 12, da resolução 113/2013.

(11) PI 9707725-9 B1

Código 24.10 - Manutenção da Extinção - Art. 78 inciso IV da LPI
(45) 16/10/2001

(73) GM Global Technology Operations, Inc. (Delaware) (US)

Em virtude da extinção publicada na RPI 2606 de 15-12-2020 e considerando ausência de manifestação dentro dos prazos legais, informo que cabe ser mantida a extinção da patente e seus certificados, conforme o disposto no artigo 12, da resolução 113/2013.

(11) PI 9707800-0 B1

Código 24.10 - Manutenção da Extinção - Art. 78 inciso IV da LPI
(45) 03/09/2002

(73) Telefonaktiebolaget L M Ericsson (SE)

Em virtude da extinção publicada na RPI 2606 de 15-12-2020 e considerando ausência de manifestação dentro dos prazos legais, informo que cabe ser mantida a extinção da patente e seus certificados, conforme o disposto no artigo 12, da resolução 113/2013.

(11) PI 9707820-4 B1

Código 24.10 - Manutenção da Extinção - Art. 78 inciso IV da LPI
(45) 26/11/2002

(73) Cooper Industries, Inc. (US)

Em virtude da extinção publicada na RPI 2606 de 15-12-2020 e considerando ausência de manifestação dentro dos prazos legais, informo que cabe ser mantida a extinção da patente e seus certificados, conforme o disposto no artigo 12, da resolução 113/2013.

(11) PI 9707859-0 B1

Código 24.10 - Manutenção da Extinção - Art. 78 inciso IV da LPI
(45) 11/06/2002

(73) Compagnie Générale des Etablissements Michelin - Michelin & Cie. (FR)

Em virtude da extinção publicada na RPI 2606 de 15-12-2020 e considerando ausência de manifestação dentro dos prazos legais, informo que cabe ser mantida a extinção da patente e seus certificados, conforme o disposto no artigo 12, da resolução 113/2013.

(11) PI 9707902-2 B1

Código 24.10 - Manutenção da Extinção - Art. 78 inciso IV da LPI

(45) 06/08/2002

(73) Volvo Wheel Loaders AB (SE)

Em virtude da extinção publicada na RPI 2606 de 15-12-2020 e considerando ausência de manifestação dentro dos prazos legais, informo que cabe ser mantida a extinção da patente e seus certificados, conforme o disposto no artigo 12, da resolução 113/2013.

(11) PI 9707919-7 B1

Código 24.10 - Manutenção da Extinção - Art. 78 inciso IV da LPI

(45) 30/04/2002

(73) Compagnie Générale des Etablissements Michelin - Michelin & Cie (FR)

Em virtude da extinção publicada na RPI 2606 de 15-12-2020 e considerando ausência de manifestação dentro dos prazos legais, informo que cabe ser mantida a extinção da patente e seus certificados, conforme o disposto no artigo 12, da resolução 113/2013.

(11) PI 9707925-1 B1

Código 24.10 - Manutenção da Extinção - Art. 78 inciso IV da LPI

(45) 26/11/2002

(73) Telefonarktiebolaget L M Ericsson (SE)

Em virtude da extinção publicada na RPI 2606 de 15-12-2020 e considerando ausência de manifestação dentro dos prazos legais, informo que cabe ser mantida a extinção da patente e seus certificados, conforme o disposto no artigo 12, da resolução 113/2013.

(11) PI 9707929-4 B1

Código 24.10 - Manutenção da Extinção - Art. 78 inciso IV da LPI

(45) 02/10/2001

(73) N.V. Union Miniere S.A. (BE)

Em virtude da extinção publicada na RPI 2606 de 15-12-2020 e considerando ausência de manifestação dentro dos prazos legais, informo que cabe ser mantida a extinção da patente e seus certificados, conforme o disposto no artigo 12, da resolução 113/2013.

(11) PI 9707950-2 B1

Código 24.10 - Manutenção da Extinção - Art. 78 inciso IV da LPI

(45) 14/05/2002

(73) Ericsson INC. (US)

Em virtude da extinção publicada na RPI 2606 de 15-12-2020 e considerando ausência de manifestação dentro dos prazos legais, informo que cabe ser mantida a extinção da patente e seus certificados, conforme o disposto no artigo 12, da resolução 113/2013.

(11) PI 9708008-0 B1

Código 24.10 - Manutenção da Extinção - Art. 78 inciso IV da LPI

(45) 26/11/2002

(73) Telefonaktiebolaget L M Ericsson (SE)

Em virtude da extinção publicada na RPI 2606 de 15-12-2020 e considerando

ausência de manifestação dentro dos prazos legais, informo que cabe ser mantida a extinção da patente e seus certificados, conforme o disposto no artigo 12, da resolução 113/2013.

(11) PI 9708041-1 B1

Código 24.10 - Manutenção da Extinção - Art. 78 inciso IV da LPI

(45) 26/11/2002

(73) Rittal GMBH & CO. KG (DE)

Em virtude da extinção publicada na RPI 2606 de 15-12-2020 e considerando ausência de manifestação dentro dos prazos legais, informo que cabe ser mantida a extinção da patente e seus certificados, conforme o disposto no artigo 12, da resolução 113/2013.

(11) PI 9708112-4 B1

Código 24.10 - Manutenção da Extinção - Art. 78 inciso IV da LPI

(45) 14/05/2002

(73) Heineken Technical Services B.V. (NL)

Em virtude da extinção publicada na RPI 2606 de 15-12-2020 e considerando ausência de manifestação dentro dos prazos legais, informo que cabe ser mantida a extinção da patente e seus certificados, conforme o disposto no artigo 12, da resolução 113/2013.

(11) PI 9708139-6 B1

Código 24.10 - Manutenção da Extinção - Art. 78 inciso IV da LPI

(45) 14/05/2002

(73) Jasao Corporation (US)

Em virtude da extinção publicada na RPI 2606 de 15-12-2020 e considerando ausência de manifestação dentro dos prazos legais, informo que cabe ser mantida a extinção da patente e seus certificados, conforme o disposto no artigo 12, da resolução 113/2013.

(11) PI 9708148-5 B1

Código 24.10 - Manutenção da Extinção - Art. 78 inciso IV da LPI

(45) 16/04/2002

(73) S.C. Johnson & Son Inc. (US)

Em virtude da extinção publicada na RPI 2606 de 15-12-2020 e considerando ausência de manifestação dentro dos prazos legais, informo que cabe ser mantida a extinção da patente e seus certificados, conforme o disposto no artigo 12, da resolução 113/2013.

(11) PI 9708251-1 B1

Código 24.10 - Manutenção da Extinção - Art. 78 inciso IV da LPI

(45) 19/03/2002

(73) Better Breathing, INC (US)

Em virtude da extinção publicada na RPI 2606 de 15-12-2020 e considerando ausência de manifestação dentro dos prazos legais, informo que cabe ser mantida a extinção da patente e seus certificados, conforme o disposto no artigo 12, da resolução 113/2013.

(11) PI 9708313-5 B1	<p>Código 24.10 - Manutenção da Extinção - Art. 78 inciso IV da LPI (45) 23/07/2002 (73) Kennametal Incorporated (US)</p> <p>Em virtude da extinção publicada na RPI 2606 de 15-12-2020 e considerando ausência de manifestação dentro dos prazos legais, informo que cabe ser mantida a extinção da patente e seus certificados, conforme o disposto no artigo 12, da resolução 113/2013.</p>
(11) PI 9708318-6 B1	<p>Código 24.10 - Manutenção da Extinção - Art. 78 inciso IV da LPI (45) 01/10/2002 (73) Amcor Limited (AU)</p> <p>Em virtude da extinção publicada na RPI 2606 de 15-12-2020 e considerando ausência de manifestação dentro dos prazos legais, informo que cabe ser mantida a extinção da patente e seus certificados, conforme o disposto no artigo 12, da resolução 113/2013.</p>
(11) PI 9708332-1 B1	<p>Código 24.10 - Manutenção da Extinção - Art. 78 inciso IV da LPI (45) 01/10/2002 (73) Ericsson Inc. (US) ; Tekelec Corporation (US)</p> <p>Em virtude da extinção publicada na RPI 2606 de 15-12-2020 e considerando ausência de manifestação dentro dos prazos legais, informo que cabe ser mantida a extinção da patente e seus certificados, conforme o disposto no artigo 12, da resolução 113/2013.</p>
(11) PI 9708337-2 B1	<p>Código 24.10 - Manutenção da Extinção - Art. 78 inciso IV da LPI (45) 19/03/2002 (73) IDRAPE A/S (DK)</p> <p>Em virtude da extinção publicada na RPI 2606 de 15-12-2020 e considerando ausência de manifestação dentro dos prazos legais, informo que cabe ser mantida a extinção da patente e seus certificados, conforme o disposto no artigo 12, da resolução 113/2013.</p>
(11) PI 9708354-2 B1	<p>Código 24.10 - Manutenção da Extinção - Art. 78 inciso IV da LPI (45) 26/11/2002 (73) Asea Brown Boveri Inc. (CA)</p> <p>Em virtude da extinção publicada na RPI 2606 de 15-12-2020 e considerando ausência de manifestação dentro dos prazos legais, informo que cabe ser mantida a extinção da patente e seus certificados, conforme o disposto no artigo 12, da resolução 113/2013.</p>
(11) PI 9708356-9 B1	<p>Código 24.10 - Manutenção da Extinção - Art. 78 inciso IV da LPI (45) 22/01/2002</p>

(73) Koninklijke Kpn N.V. (NL)

Em virtude da extinção publicada na RPI 2606 de 15-12-2020 e considerando ausência de manifestação dentro dos prazos legais, informo que cabe ser mantida a extinção da patente e seus certificados, conforme o disposto no artigo 12, da resolução 113/2013.

(11) PI 9708359-3 B1

Código 24.10 - Manutenção da Extinção - Art. 78 inciso IV da LPI

(45) 26/11/2002

(73) Siemens Aktiengesellschaft (DE)

Em virtude da extinção publicada na RPI 2606 de 15-12-2020 e considerando ausência de manifestação dentro dos prazos legais, informo que cabe ser mantida a extinção da patente e seus certificados, conforme o disposto no artigo 12, da resolução 113/2013.

(11) PI 9708377-1 B1

Código 24.10 - Manutenção da Extinção - Art. 78 inciso IV da LPI

(45) 01/10/2002

(73) Charles Pralus (FR) ; Bruno Bazire (FR)

Em virtude da extinção publicada na RPI 2606 de 15-12-2020 e considerando ausência de manifestação dentro dos prazos legais, informo que cabe ser mantida a extinção da patente e seus certificados, conforme o disposto no artigo 12, da resolução 113/2013.

(11) PI 9708391-7 B1

Código 24.10 - Manutenção da Extinção - Art. 78 inciso IV da LPI

(45) 01/10/2002

(73) The Gleason Works (US)

Em virtude da extinção publicada na RPI 2606 de 15-12-2020 e considerando ausência de manifestação dentro dos prazos legais, informo que cabe ser mantida a extinção da patente e seus certificados, conforme o disposto no artigo 12, da resolução 113/2013.

(11) PI 9708397-6 B1

Código 24.10 - Manutenção da Extinção - Art. 78 inciso IV da LPI

(45) 30/04/2002

(73) Sabino Tramutolo (IT) ; Bruno Cordini (IT)

Em virtude da extinção publicada na RPI 2606 de 15-12-2020 e considerando ausência de manifestação dentro dos prazos legais, informo que cabe ser mantida a extinção da patente e seus certificados, conforme o disposto no artigo 12, da resolução 113/2013.

(11) PI 9708402-6 B1

Código 24.10 - Manutenção da Extinção - Art. 78 inciso IV da LPI

(45) 06/08/2002

(73) Sturm, Ruger & Company, Inc. (US)

Em virtude da extinção publicada na RPI 2606 de 15-12-2020 e considerando ausência de manifestação dentro dos prazos legais, informo que cabe ser

mantida a extinção da patente e seus certificados, conforme o disposto no artigo 12, da resolução 113/2013.

(11) PI 9708404-2 B1

Código 24.10 - Manutenção da Extinção - Art. 78 inciso IV da LPI

(45) 03/09/2002

(73) Redland Engineering Limited (GB)

Em virtude da extinção publicada na RPI 2606 de 15-12-2020 e considerando ausência de manifestação dentro dos prazos legais, informo que cabe ser mantida a extinção da patente e seus certificados, conforme o disposto no artigo 12, da resolução 113/2013.

(11) PI 9708420-4 B1

Código 24.10 - Manutenção da Extinção - Art. 78 inciso IV da LPI

(45) 14/05/2002

(73) John Kimberlin (US)

Em virtude da extinção publicada na RPI 2606 de 15-12-2020 e considerando ausência de manifestação dentro dos prazos legais, informo que cabe ser mantida a extinção da patente e seus certificados, conforme o disposto no artigo 12, da resolução 113/2013.

(11) PI 9708463-8 B1

Código 24.10 - Manutenção da Extinção - Art. 78 inciso IV da LPI

(45) 22/01/2002

(73) Redland Engineering Limited (GB)

Em virtude da extinção publicada na RPI 2606 de 15-12-2020 e considerando ausência de manifestação dentro dos prazos legais, informo que cabe ser mantida a extinção da patente e seus certificados, conforme o disposto no artigo 12, da resolução 113/2013.

(11) PI 9708466-2 B1

Código 24.10 - Manutenção da Extinção - Art. 78 inciso IV da LPI

(45) 01/10/2002

(73) Redland Engineering Limited (GB)

Em virtude da extinção publicada na RPI 2606 de 15-12-2020 e considerando ausência de manifestação dentro dos prazos legais, informo que cabe ser mantida a extinção da patente e seus certificados, conforme o disposto no artigo 12, da resolução 113/2013.

(11) PI 9708483-2 B1

Código 24.10 - Manutenção da Extinção - Art. 78 inciso IV da LPI

(45) 03/09/2002

(73) Harry Nilsson (CH)

Em virtude da extinção publicada na RPI 2606 de 15-12-2020 e considerando ausência de manifestação dentro dos prazos legais, informo que cabe ser mantida a extinção da patente e seus certificados, conforme o disposto no artigo 12, da resolução 113/2013.

(11) PI 9708495-6 B1	Código 24.10 - Manutenção da Extinção - Art. 78 inciso IV da LPI (45) 10/07/2001 (73) Mannesmann Aktiengesellschaft (DE) Em virtude da extinção publicada na RPI 2606 de 15-12-2020 e considerando ausência de manifestação dentro dos prazos legais, informo que cabe ser mantida a extinção da patente e seus certificados, conforme o disposto no artigo 12, da resolução 113/2013.
(11) PI 9708507-3 B1	Código 24.10 - Manutenção da Extinção - Art. 78 inciso IV da LPI (45) 26/11/2002 (73) Ugine-Savoie (FR) ; Sogepass (FR) ; Sollac (FR) ; Ascometal (FR) ; Societe Anonyme Des Forges ET Acieries De Dilling (DE) Em virtude da extinção publicada na RPI 2606 de 15-12-2020 e considerando ausência de manifestação dentro dos prazos legais, informo que cabe ser mantida a extinção da patente e seus certificados, conforme o disposto no artigo 12, da resolução 113/2013.
(11) PI 9708542-1 B1	Código 24.10 - Manutenção da Extinção - Art. 78 inciso IV da LPI (45) 16/10/2001 (73) Kohler CO. (US) Em virtude da extinção publicada na RPI 2606 de 15-12-2020 e considerando ausência de manifestação dentro dos prazos legais, informo que cabe ser mantida a extinção da patente e seus certificados, conforme o disposto no artigo 12, da resolução 113/2013.
(11) PI 9708562-6 B1	Código 24.10 - Manutenção da Extinção - Art. 78 inciso IV da LPI (45) 03/09/2002 (73) Regenesys Technologies Limited (GB) Em virtude da extinção publicada na RPI 2606 de 15-12-2020 e considerando ausência de manifestação dentro dos prazos legais, informo que cabe ser mantida a extinção da patente e seus certificados, conforme o disposto no artigo 12, da resolução 113/2013.
(11) PI 9708571-5 B1	Código 24.10 - Manutenção da Extinção - Art. 78 inciso IV da LPI (45) 11/06/2002 (73) Motorenfabrik Hatz GmbH & Co. KG (DE) Em virtude da extinção publicada na RPI 2606 de 15-12-2020 e considerando ausência de manifestação dentro dos prazos legais, informo que cabe ser mantida a extinção da patente e seus certificados, conforme o disposto no artigo 12, da resolução 113/2013.
(11) PI 9708577-4 B1	Código 24.10 - Manutenção da Extinção - Art. 78 inciso IV da LPI (45) 03/09/2002

(73) Ericsson, Inc. (US)

Em virtude da extinção publicada na RPI 2606 de 15-12-2020 e considerando ausência de manifestação dentro dos prazos legais, informo que cabe ser mantida a extinção da patente e seus certificados, conforme o disposto no artigo 12, da resolução 113/2013.

(11) PI 9708586-3 B1

Código 24.10 - Manutenção da Extinção - Art. 78 inciso IV da LPI

(45) 01/10/2002

(73) TRW Automotive Electronics & Components GMBH & CO. KG (DE)

Em virtude da extinção publicada na RPI 2606 de 15-12-2020 e considerando ausência de manifestação dentro dos prazos legais, informo que cabe ser mantida a extinção da patente e seus certificados, conforme o disposto no artigo 12, da resolução 113/2013.

(11) PI 9708593-6 B1

Código 24.10 - Manutenção da Extinção - Art. 78 inciso IV da LPI

(45) 23/07/2002

(73) Filterwerk Mann & Hummel GMBH (DE)

Em virtude da extinção publicada na RPI 2606 de 15-12-2020 e considerando ausência de manifestação dentro dos prazos legais, informo que cabe ser mantida a extinção da patente e seus certificados, conforme o disposto no artigo 12, da resolução 113/2013.

(11) PI 9708602-9 B1

Código 24.10 - Manutenção da Extinção - Art. 78 inciso IV da LPI

(45) 11/06/2002

(73) Ag Industries, Inc. (US)

Em virtude da extinção publicada na RPI 2606 de 15-12-2020 e considerando ausência de manifestação dentro dos prazos legais, informo que cabe ser mantida a extinção da patente e seus certificados, conforme o disposto no artigo 12, da resolução 113/2013.

(11) PI 9708603-7 B1

Código 24.10 - Manutenção da Extinção - Art. 78 inciso IV da LPI

(45) 26/11/2002

(73) Magneti Marelli France (FR)

Em virtude da extinção publicada na RPI 2606 de 15-12-2020 e considerando ausência de manifestação dentro dos prazos legais, informo que cabe ser mantida a extinção da patente e seus certificados, conforme o disposto no artigo 12, da resolução 113/2013.

(11) PI 9708613-4 B1

Código 24.10 - Manutenção da Extinção - Art. 78 inciso IV da LPI

(45) 06/08/2002

(73) Norsk Hydro ASA (NO)

Em virtude da extinção publicada na RPI 2606 de 15-12-2020 e considerando ausência de manifestação dentro dos prazos legais, informo que cabe ser

mantida a extinção da patente e seus certificados, conforme o disposto no artigo 12, da resolução 113/2013.

(11) PI 9708627-4 B1

Código 24.10 - Manutenção da Extinção - Art. 78 inciso IV da LPI

(45) 06/08/2002

(73) GKN Automotive GMBH (DE)

Em virtude da extinção publicada na RPI 2606 de 15-12-2020 e considerando ausência de manifestação dentro dos prazos legais, informo que cabe ser mantida a extinção da patente e seus certificados, conforme o disposto no artigo 12, da resolução 113/2013.

(11) PI 9708649-5 B1

Código 24.10 - Manutenção da Extinção - Art. 78 inciso IV da LPI

(45) 03/09/2002

(73) Soule Materiel Electrique (FR)

Em virtude da extinção publicada na RPI 2606 de 15-12-2020 e considerando ausência de manifestação dentro dos prazos legais, informo que cabe ser mantida a extinção da patente e seus certificados, conforme o disposto no artigo 12, da resolução 113/2013.

(11) PI 9708659-2 B1

Código 24.10 - Manutenção da Extinção - Art. 78 inciso IV da LPI

(45) 26/11/2002

(73) Marlit LTD. (GR)

Em virtude da extinção publicada na RPI 2606 de 15-12-2020 e considerando ausência de manifestação dentro dos prazos legais, informo que cabe ser mantida a extinção da patente e seus certificados, conforme o disposto no artigo 12, da resolução 113/2013.

(11) PI 9708667-3 B1

Código 24.10 - Manutenção da Extinção - Art. 78 inciso IV da LPI

(45) 02/10/2001

(73) Petri Aktiengesellschaft (DE)

Em virtude da extinção publicada na RPI 2606 de 15-12-2020 e considerando ausência de manifestação dentro dos prazos legais, informo que cabe ser mantida a extinção da patente e seus certificados, conforme o disposto no artigo 12, da resolução 113/2013.

(11) PI 9708671-1 B1

Código 24.10 - Manutenção da Extinção - Art. 78 inciso IV da LPI

(45) 11/06/2002

(73) Ab Volvo (SE)

Em virtude da extinção publicada na RPI 2606 de 15-12-2020 e considerando ausência de manifestação dentro dos prazos legais, informo que cabe ser mantida a extinção da patente e seus certificados, conforme o disposto no artigo 12, da resolução 113/2013.

(11) PI 9708675-4 B1	<p>Código 24.10 - Manutenção da Extinção - Art. 78 inciso IV da LPI (45) 26/11/2002 (73) Guy Negre (FR)</p> <p>Em virtude da extinção publicada na RPI 2606 de 15-12-2020 e considerando ausência de manifestação dentro dos prazos legais, informo que cabe ser mantida a extinção da patente e seus certificados, conforme o disposto no artigo 12, da resolução 113/2013.</p>
(11) PI 9708698-3 B1	<p>Código 24.10 - Manutenção da Extinção - Art. 78 inciso IV da LPI (45) 20/08/2002 (73) France Telecom (FR)</p> <p>Em virtude da extinção publicada na RPI 2606 de 15-12-2020 e considerando ausência de manifestação dentro dos prazos legais, informo que cabe ser mantida a extinção da patente e seus certificados, conforme o disposto no artigo 12, da resolução 113/2013.</p>
(11) PI 9708710-6 B1	<p>Código 24.10 - Manutenção da Extinção - Art. 78 inciso IV da LPI (45) 26/11/2002 (73) Ericsson Inc. (US)</p> <p>Em virtude da extinção publicada na RPI 2606 de 15-12-2020 e considerando ausência de manifestação dentro dos prazos legais, informo que cabe ser mantida a extinção da patente e seus certificados, conforme o disposto no artigo 12, da resolução 113/2013.</p>
(11) PI 9708740-8 B1	<p>Código 24.10 - Manutenção da Extinção - Art. 78 inciso IV da LPI (45) 16/10/2001 (73) Coronet-Werke GmbH (DE)</p> <p>Em virtude da extinção publicada na RPI 2606 de 15-12-2020 e considerando ausência de manifestação dentro dos prazos legais, informo que cabe ser mantida a extinção da patente e seus certificados, conforme o disposto no artigo 12, da resolução 113/2013.</p>
(11) PI 9708753-0 B1	<p>Código 24.10 - Manutenção da Extinção - Art. 78 inciso IV da LPI (45) 26/11/2002 (73) Kyocera Corporation (JP)</p> <p>Em virtude da extinção publicada na RPI 2606 de 15-12-2020 e considerando ausência de manifestação dentro dos prazos legais, informo que cabe ser mantida a extinção da patente e seus certificados, conforme o disposto no artigo 12, da resolução 113/2013.</p>
(11) PI 9708754-8 B1	<p>Código 24.10 - Manutenção da Extinção - Art. 78 inciso IV da LPI (45) 26/11/2002 (73) Kyocera Corporation (JP)</p>

Em virtude da extinção publicada na RPI 2606 de 15-12-2020 e considerando ausência de manifestação dentro dos prazos legais, informo que cabe ser mantida a extinção da patente e seus certificados, conforme o disposto no artigo 12, da resolução 113/2013.

(11) PI 9708755-6 B1

Código 24.10 - Manutenção da Extinção - Art. 78 inciso IV da LPI

(45) 09/07/2002

(73) Stora Kopparbergs Bergslags Aktiebolag (SE)

Em virtude da extinção publicada na RPI 2606 de 15-12-2020 e considerando ausência de manifestação dentro dos prazos legais, informo que cabe ser mantida a extinção da patente e seus certificados, conforme o disposto no artigo 12, da resolução 113/2013.

(11) PI 9708757-2 B1

Código 24.10 - Manutenção da Extinção - Art. 78 inciso IV da LPI

(45) 08/01/2002

(73) Kokbing Lo (NL)

Em virtude da extinção publicada na RPI 2606 de 15-12-2020 e considerando ausência de manifestação dentro dos prazos legais, informo que cabe ser mantida a extinção da patente e seus certificados, conforme o disposto no artigo 12, da resolução 113/2013.

(11) PI 9708758-0 B1

Código 24.10 - Manutenção da Extinção - Art. 78 inciso IV da LPI

(45) 11/06/2002

(73) Stora Enso Activation AB (SE)

Em virtude da extinção publicada na RPI 2606 de 15-12-2020 e considerando ausência de manifestação dentro dos prazos legais, informo que cabe ser mantida a extinção da patente e seus certificados, conforme o disposto no artigo 12, da resolução 113/2013.

(11) PI 9708761-0 B1

Código 24.10 - Manutenção da Extinção - Art. 78 inciso IV da LPI

(45) 11/06/2002

(73) Antonio Chemello (IT)

Em virtude da extinção publicada na RPI 2606 de 15-12-2020 e considerando ausência de manifestação dentro dos prazos legais, informo que cabe ser mantida a extinção da patente e seus certificados, conforme o disposto no artigo 12, da resolução 113/2013.

(11) PI 9708771-8 B1

Código 24.10 - Manutenção da Extinção - Art. 78 inciso IV da LPI

(45) 20/08/2002

(73) GCG Holdings Limited (BS)

Em virtude da extinção publicada na RPI 2606 de 15-12-2020 e considerando ausência de manifestação dentro dos prazos legais, informo que cabe ser mantida a extinção da patente e seus certificados, conforme o disposto no

artigo 12, da resolução 113/2013.

(11) PI 9708779-3 B1

Código 24.10 - Manutenção da Extinção - Art. 78 inciso IV da LPI

(45) 11/06/2002

(73) Mannesmann Vdo AG (DE)

Em virtude da extinção publicada na RPI 2606 de 15-12-2020 e considerando ausência de manifestação dentro dos prazos legais, informo que cabe ser mantida a extinção da patente e seus certificados, conforme o disposto no artigo 12, da resolução 113/2013.

(11) PI 9708783-1 B1

Código 24.10 - Manutenção da Extinção - Art. 78 inciso IV da LPI

(45) 20/08/2002

(73) IguS Spritzgussteile Fuer Die Industrie GMBH (DE)

Em virtude da extinção publicada na RPI 2606 de 15-12-2020 e considerando ausência de manifestação dentro dos prazos legais, informo que cabe ser mantida a extinção da patente e seus certificados, conforme o disposto no artigo 12, da resolução 113/2013.

(11) PI 9708788-2 B1

Código 24.10 - Manutenção da Extinção - Art. 78 inciso IV da LPI

(45) 11/06/2002

(73) Emka Beschlagteile GmbH & Co. KG (DE)

Em virtude da extinção publicada na RPI 2606 de 15-12-2020 e considerando ausência de manifestação dentro dos prazos legais, informo que cabe ser mantida a extinção da patente e seus certificados, conforme o disposto no artigo 12, da resolução 113/2013.

(11) PI 9708795-5 B1

Código 24.10 - Manutenção da Extinção - Art. 78 inciso IV da LPI

(45) 30/04/2002

(73) Gencorp Property, INC. (US)

Em virtude da extinção publicada na RPI 2606 de 15-12-2020 e considerando ausência de manifestação dentro dos prazos legais, informo que cabe ser mantida a extinção da patente e seus certificados, conforme o disposto no artigo 12, da resolução 113/2013.

(11) PI 9708810-2 B1

Código 24.10 - Manutenção da Extinção - Art. 78 inciso IV da LPI

(45) 14/05/2002

(73) Farmer Engineering Gesellschaft MBH (AU)

Em virtude da extinção publicada na RPI 2606 de 15-12-2020 e considerando ausência de manifestação dentro dos prazos legais, informo que cabe ser mantida a extinção da patente e seus certificados, conforme o disposto no artigo 12, da resolução 113/2013.

(11) PI 9708821-8 B1

Código 24.10 - Manutenção da Extinção - Art. 78 inciso IV da LPI

(45) 26/11/2002

(73) Pedex & CO. GMBH (DE)

Em virtude da extinção publicada na RPI 2606 de 15-12-2020 e considerando ausência de manifestação dentro dos prazos legais, informo que cabe ser mantida a extinção da patente e seus certificados, conforme o disposto no artigo 12, da resolução 113/2013.

(11) PI 9708846-3 B1

Código 24.10 - Manutenção da Extinção - Art. 78 inciso IV da LPI

(45) 11/06/2002

(73) Robert Bosch GMBH (DE)

Em virtude da extinção publicada na RPI 2606 de 15-12-2020 e considerando ausência de manifestação dentro dos prazos legais, informo que cabe ser mantida a extinção da patente e seus certificados, conforme o disposto no artigo 12, da resolução 113/2013.

(11) PI 9708915-0 B1

Código 24.10 - Manutenção da Extinção - Art. 78 inciso IV da LPI

(45) 26/11/2002

(73) Moteco AB (SE)

Em virtude da extinção publicada na RPI 2606 de 15-12-2020 e considerando ausência de manifestação dentro dos prazos legais, informo que cabe ser mantida a extinção da patente e seus certificados, conforme o disposto no artigo 12, da resolução 113/2013.

(11) PI 9708996-6 B1

Código 24.10 - Manutenção da Extinção - Art. 78 inciso IV da LPI

(45) 14/05/2002

(73) Volkswagen Ag. (DE)

Em virtude da extinção publicada na RPI 2606 de 15-12-2020 e considerando ausência de manifestação dentro dos prazos legais, informo que cabe ser mantida a extinção da patente e seus certificados, conforme o disposto no artigo 12, da resolução 113/2013.

(11) PI 9709055-7 B1

Código 24.10 - Manutenção da Extinção - Art. 78 inciso IV da LPI

(45) 26/11/2002

(73) Telefonaktiebolaget LM Ericsson (publ) (SE)

Em virtude da extinção publicada na RPI 2606 de 15-12-2020 e considerando ausência de manifestação dentro dos prazos legais, informo que cabe ser mantida a extinção da patente e seus certificados, conforme o disposto no artigo 12, da resolução 113/2013.

(11) PI 9709169-3 B1

Código 24.10 - Manutenção da Extinção - Art. 78 inciso IV da LPI

(45) 14/05/2002

(73) Der Grune Punkt - Duales System Deutschland Aktiengesellschaft (DE)

Em virtude da extinção publicada na RPI 2606 de 15-12-2020 e considerando

ausência de manifestação dentro dos prazos legais, informo que cabe ser mantida a extinção da patente e seus certificados, conforme o disposto no artigo 12, da resolução 113/2013.

(11) PI 9709265-7 B1

Código 24.10 - Manutenção da Extinção - Art. 78 inciso IV da LPI

(45) 26/11/2002

(73) Valmet Corporation (FI)

Em virtude da extinção publicada na RPI 2606 de 15-12-2020 e considerando ausência de manifestação dentro dos prazos legais, informo que cabe ser mantida a extinção da patente e seus certificados, conforme o disposto no artigo 12, da resolução 113/2013.

(11) PI 9709278-9 B1

Código 24.10 - Manutenção da Extinção - Art. 78 inciso IV da LPI

(45) 11/06/2002

(73) Petri Aktiengesellschaft (DE)

Em virtude da extinção publicada na RPI 2606 de 15-12-2020 e considerando ausência de manifestação dentro dos prazos legais, informo que cabe ser mantida a extinção da patente e seus certificados, conforme o disposto no artigo 12, da resolução 113/2013.

(11) PI 9709279-7 B1

Código 24.10 - Manutenção da Extinção - Art. 78 inciso IV da LPI

(45) 03/09/2002

(73) OTV SA (FR)

Em virtude da extinção publicada na RPI 2606 de 15-12-2020 e considerando ausência de manifestação dentro dos prazos legais, informo que cabe ser mantida a extinção da patente e seus certificados, conforme o disposto no artigo 12, da resolução 113/2013.

(11) PI 9709358-0 B1

Código 24.10 - Manutenção da Extinção - Art. 78 inciso IV da LPI

(45) 11/06/2002

(73) Jean Soulez-Lariviere (FR)

Em virtude da extinção publicada na RPI 2606 de 15-12-2020 e considerando ausência de manifestação dentro dos prazos legais, informo que cabe ser mantida a extinção da patente e seus certificados, conforme o disposto no artigo 12, da resolução 113/2013.

(11) PI 9709385-8 B1

Código 24.10 - Manutenção da Extinção - Art. 78 inciso IV da LPI

(45) 01/10/2002

(73) Asea Brown Boveri AB (SE)

Em virtude da extinção publicada na RPI 2606 de 15-12-2020 e considerando ausência de manifestação dentro dos prazos legais, informo que cabe ser mantida a extinção da patente e seus certificados, conforme o disposto no artigo 12, da resolução 113/2013.

(11) PI 9709536-2 B1	Código 24.10 - Manutenção da Extinção - Art. 78 inciso IV da LPI (45) 19/03/2002 (73) Mannesmann Aktiengesellschaft (DE) Em virtude da extinção publicada na RPI 2606 de 15-12-2020 e considerando ausência de manifestação dentro dos prazos legais, informo que cabe ser mantida a extinção da patente e seus certificados, conforme o disposto no artigo 12, da resolução 113/2013.
(11) PI 9709545-1 B1	Código 24.10 - Manutenção da Extinção - Art. 78 inciso IV da LPI (45) 06/08/2002 (73) Hoogovens Staal BV (NL) Em virtude da extinção publicada na RPI 2606 de 15-12-2020 e considerando ausência de manifestação dentro dos prazos legais, informo que cabe ser mantida a extinção da patente e seus certificados, conforme o disposto no artigo 12, da resolução 113/2013.
(11) PI 9709567-2 B1	Código 24.10 - Manutenção da Extinção - Art. 78 inciso IV da LPI (45) 08/01/2002 (73) The Megan Sumi Corporation (US) Em virtude da extinção publicada na RPI 2606 de 15-12-2020 e considerando ausência de manifestação dentro dos prazos legais, informo que cabe ser mantida a extinção da patente e seus certificados, conforme o disposto no artigo 12, da resolução 113/2013.
(11) PI 9709614-8 B1	Código 24.10 - Manutenção da Extinção - Art. 78 inciso IV da LPI (45) 11/06/2002 (73) Innothera Topic International (FR) Em virtude da extinção publicada na RPI 2606 de 15-12-2020 e considerando ausência de manifestação dentro dos prazos legais, informo que cabe ser mantida a extinção da patente e seus certificados, conforme o disposto no artigo 12, da resolução 113/2013.
(11) PI 9709648-2 B1	Código 24.10 - Manutenção da Extinção - Art. 78 inciso IV da LPI (45) 08/01/2002 (73) DeLaval Holding AB (SE) Em virtude da extinção publicada na RPI 2606 de 15-12-2020 e considerando ausência de manifestação dentro dos prazos legais, informo que cabe ser mantida a extinção da patente e seus certificados, conforme o disposto no artigo 12, da resolução 113/2013.
(11) PI 9709728-4 B1	Código 24.10 - Manutenção da Extinção - Art. 78 inciso IV da LPI (45) 09/07/2002

(73) The Coca-Cola Company (US)

Em virtude da extinção publicada na RPI 2606 de 15-12-2020 e considerando ausência de manifestação dentro dos prazos legais, informo que cabe ser mantida a extinção da patente e seus certificados, conforme o disposto no artigo 12, da resolução 113/2013.

(11) PI 9709820-5 B1

Código 24.10 - Manutenção da Extinção - Art. 78 inciso IV da LPI

(45) 11/06/2002

(73) The Procter & Gamble Company (US)

Em virtude da extinção publicada na RPI 2606 de 15-12-2020 e considerando ausência de manifestação dentro dos prazos legais, informo que cabe ser mantida a extinção da patente e seus certificados, conforme o disposto no artigo 12, da resolução 113/2013.

(11) PI 9709821-3 B1

Código 24.10 - Manutenção da Extinção - Art. 78 inciso IV da LPI

(45) 22/01/2002

(73) Petri Aktiengesellschaft (DE)

Em virtude da extinção publicada na RPI 2606 de 15-12-2020 e considerando ausência de manifestação dentro dos prazos legais, informo que cabe ser mantida a extinção da patente e seus certificados, conforme o disposto no artigo 12, da resolução 113/2013.

(11) PI 9709832-9 B1

Código 24.10 - Manutenção da Extinção - Art. 78 inciso IV da LPI

(45) 03/09/2002

(73) Telefonaktiebolaget L M Ericsson (publ) (SE)

Em virtude da extinção publicada na RPI 2606 de 15-12-2020 e considerando ausência de manifestação dentro dos prazos legais, informo que cabe ser mantida a extinção da patente e seus certificados, conforme o disposto no artigo 12, da resolução 113/2013.

(11) PI 9709919-8 B1

Código 24.10 - Manutenção da Extinção - Art. 78 inciso IV da LPI

(45) 21/08/2001

(73) Industri AB Thule (SE)

Em virtude da extinção publicada na RPI 2606 de 15-12-2020 e considerando ausência de manifestação dentro dos prazos legais, informo que cabe ser mantida a extinção da patente e seus certificados, conforme o disposto no artigo 12, da resolução 113/2013.

(11) PI 9709985-6 B1

Código 24.10 - Manutenção da Extinção - Art. 78 inciso IV da LPI

(45) 22/01/2002

(73) Hans Kühn (DE)

Em virtude da extinção publicada na RPI 2606 de 15-12-2020 e considerando ausência de manifestação dentro dos prazos legais, informo que cabe ser

mantida a extinção da patente e seus certificados, conforme o disposto no artigo 12, da resolução 113/2013.

(11) PI 9710020-0 B1

Código 24.10 - Manutenção da Extinção - Art. 78 inciso IV da LPI

(45) 16/10/2001

(73) Willi Wolfgang Oswald (DE)

Em virtude da extinção publicada na RPI 2606 de 15-12-2020 e considerando ausência de manifestação dentro dos prazos legais, informo que cabe ser mantida a extinção da patente e seus certificados, conforme o disposto no artigo 12, da resolução 113/2013.

(11) PI 9710047-1 B1

Código 24.10 - Manutenção da Extinção - Art. 78 inciso IV da LPI

(45) 11/06/2002

(73) Alfa Laval AB (SE)

Em virtude da extinção publicada na RPI 2606 de 15-12-2020 e considerando ausência de manifestação dentro dos prazos legais, informo que cabe ser mantida a extinção da patente e seus certificados, conforme o disposto no artigo 12, da resolução 113/2013.

(11) PI 9710249-0 B1

Código 24.10 - Manutenção da Extinção - Art. 78 inciso IV da LPI

(45) 23/07/2002

(73) Trisa Buerstenfabrik AG Triengen (CH)

Em virtude da extinção publicada na RPI 2606 de 15-12-2020 e considerando ausência de manifestação dentro dos prazos legais, informo que cabe ser mantida a extinção da patente e seus certificados, conforme o disposto no artigo 12, da resolução 113/2013.

(11) PI 9710268-7 B1

Código 24.10 - Manutenção da Extinção - Art. 78 inciso IV da LPI

(45) 14/05/2002

(73) Decoma International, Inc. (CA)

Em virtude da extinção publicada na RPI 2606 de 15-12-2020 e considerando ausência de manifestação dentro dos prazos legais, informo que cabe ser mantida a extinção da patente e seus certificados, conforme o disposto no artigo 12, da resolução 113/2013.

(11) PI 9710286-5 B1

Código 24.10 - Manutenção da Extinção - Art. 78 inciso IV da LPI

(45) 20/08/2002

(73) Schaeffler KG (DE)

Em virtude da extinção publicada na RPI 2606 de 15-12-2020 e considerando ausência de manifestação dentro dos prazos legais, informo que cabe ser mantida a extinção da patente e seus certificados, conforme o disposto no artigo 12, da resolução 113/2013.

(11) PI 9710331-4 B1	<p>Código 24.10 - Manutenção da Extinção - Art. 78 inciso IV da LPI (45) 19/03/2002 (73) Deka Products Limited Partnership (US) Em virtude da extinção publicada na RPI 2606 de 15-12-2020 e considerando ausência de manifestação dentro dos prazos legais, informo que cabe ser mantida a extinção da patente e seus certificados, conforme o disposto no artigo 12, da resolução 113/2013.</p>
(11) PI 9710472-8 B1	<p>Código 24.10 - Manutenção da Extinção - Art. 78 inciso IV da LPI (45) 16/10/2001 (73) Ferag AG (CH) Em virtude da extinção publicada na RPI 2606 de 15-12-2020 e considerando ausência de manifestação dentro dos prazos legais, informo que cabe ser mantida a extinção da patente e seus certificados, conforme o disposto no artigo 12, da resolução 113/2013.</p>
(11) PI 9710697-6 B1	<p>Código 24.10 - Manutenção da Extinção - Art. 78 inciso IV da LPI (45) 01/10/2002 (73) Higher Dimension Medical, Inc. (US) Em virtude da extinção publicada na RPI 2606 de 15-12-2020 e considerando ausência de manifestação dentro dos prazos legais, informo que cabe ser mantida a extinção da patente e seus certificados, conforme o disposto no artigo 12, da resolução 113/2013.</p>
(11) PI 9710716-6 B1	<p>Código 24.10 - Manutenção da Extinção - Art. 78 inciso IV da LPI (45) 03/09/2002 (73) Zenith Electronics Corporation (US) Em virtude da extinção publicada na RPI 2606 de 15-12-2020 e considerando ausência de manifestação dentro dos prazos legais, informo que cabe ser mantida a extinção da patente e seus certificados, conforme o disposto no artigo 12, da resolução 113/2013.</p>
(11) PI 9710726-3 B1	<p>Código 24.10 - Manutenção da Extinção - Art. 78 inciso IV da LPI (45) 02/04/2002 (73) 3M Innovative Properties Company (US) Em virtude da extinção publicada na RPI 2606 de 15-12-2020 e considerando ausência de manifestação dentro dos prazos legais, informo que cabe ser mantida a extinção da patente e seus certificados, conforme o disposto no artigo 12, da resolução 113/2013.</p>
(11) PI 9710778-6 B1	<p>Código 24.10 - Manutenção da Extinção - Art. 78 inciso IV da LPI (45) 03/09/2002 (73) Zenith Electronics Corporation (US)</p>

Em virtude da extinção publicada na RPI 2606 de 15-12-2020 e considerando ausência de manifestação dentro dos prazos legais, informo que cabe ser mantida a extinção da patente e seus certificados, conforme o disposto no artigo 12, da resolução 113/2013.

(11) PI 9711217-8 B1

Código 24.10 - Manutenção da Extinção - Art. 78 inciso IV da LPI

(45) 22/01/2002

(73) Autoliv Development AB (SE)

Em virtude da extinção publicada na RPI 2606 de 15-12-2020 e considerando ausência de manifestação dentro dos prazos legais, informo que cabe ser mantida a extinção da patente e seus certificados, conforme o disposto no artigo 12, da resolução 113/2013.

(11) PI 9711371-9 B1

Código 24.10 - Manutenção da Extinção - Art. 78 inciso IV da LPI

(45) 02/04/2002

(73) Be-Ge Industri Aktiebolag (SE/SE) (SE)

Em virtude da extinção publicada na RPI 2606 de 15-12-2020 e considerando ausência de manifestação dentro dos prazos legais, informo que cabe ser mantida a extinção da patente e seus certificados, conforme o disposto no artigo 12, da resolução 113/2013.

(11) PI 9711393-0 B1

Código 24.10 - Manutenção da Extinção - Art. 78 inciso IV da LPI

(45) 01/10/2002

(73) Alan Colin McGowan (GB)

Em virtude da extinção publicada na RPI 2606 de 15-12-2020 e considerando ausência de manifestação dentro dos prazos legais, informo que cabe ser mantida a extinção da patente e seus certificados, conforme o disposto no artigo 12, da resolução 113/2013.

(11) PI 9711398-0 B1

Código 24.10 - Manutenção da Extinção - Art. 78 inciso IV da LPI

(45) 19/03/2002

(73) Eaton Controls GmbH & CO. KG (DE)

Em virtude da extinção publicada na RPI 2606 de 15-12-2020 e considerando ausência de manifestação dentro dos prazos legais, informo que cabe ser mantida a extinção da patente e seus certificados, conforme o disposto no artigo 12, da resolução 113/2013.

(11) PI 9711455-3 B1

Código 24.10 - Manutenção da Extinção - Art. 78 inciso IV da LPI

(45) 16/04/2002

(73) Scania CV Aktiebolag (SE)

Em virtude da extinção publicada na RPI 2606 de 15-12-2020 e considerando ausência de manifestação dentro dos prazos legais, informo que cabe ser mantida a extinção da patente e seus certificados, conforme o disposto no

artigo 12, da resolução 113/2013.

(11) PI 9711480-4 B1

Código 24.10 - Manutenção da Extinção - Art. 78 inciso IV da LPI

(45) 01/10/2002

(73) Neos Robotics AB (SE)

Em virtude da extinção publicada na RPI 2606 de 15-12-2020 e considerando ausência de manifestação dentro dos prazos legais, informo que cabe ser mantida a extinção da patente e seus certificados, conforme o disposto no artigo 12, da resolução 113/2013.

(11) PI 9711487-1 B1

Código 24.10 - Manutenção da Extinção - Art. 78 inciso IV da LPI

(45) 02/04/2002

(73) Ohra Regalanlagen GmbH (DE)

Em virtude da extinção publicada na RPI 2606 de 15-12-2020 e considerando ausência de manifestação dentro dos prazos legais, informo que cabe ser mantida a extinção da patente e seus certificados, conforme o disposto no artigo 12, da resolução 113/2013.

(11) PI 9711497-9 B1

Código 24.10 - Manutenção da Extinção - Art. 78 inciso IV da LPI

(45) 11/06/2002

(73) S. C. Johnson & Son, Inc. (US)

Em virtude da extinção publicada na RPI 2606 de 15-12-2020 e considerando ausência de manifestação dentro dos prazos legais, informo que cabe ser mantida a extinção da patente e seus certificados, conforme o disposto no artigo 12, da resolução 113/2013.

(11) PI 9711519-3 B1

Código 24.10 - Manutenção da Extinção - Art. 78 inciso IV da LPI

(45) 03/09/2002

(73) Ericsson Inc. (US)

Em virtude da extinção publicada na RPI 2606 de 15-12-2020 e considerando ausência de manifestação dentro dos prazos legais, informo que cabe ser mantida a extinção da patente e seus certificados, conforme o disposto no artigo 12, da resolução 113/2013.

(11) PI 9711527-4 B1

Código 24.10 - Manutenção da Extinção - Art. 78 inciso IV da LPI

(45) 16/10/2001

(73) Illinois Tool Works, INC. (US)

Em virtude da extinção publicada na RPI 2606 de 15-12-2020 e considerando ausência de manifestação dentro dos prazos legais, informo que cabe ser mantida a extinção da patente e seus certificados, conforme o disposto no artigo 12, da resolução 113/2013.

(11) PI 9711604-1 B1

Código 24.10 - Manutenção da Extinção - Art. 78 inciso IV da LPI

(45) 23/07/2002

(73) CO., LTD. Equa (JP)

Em virtude da extinção publicada na RPI 2606 de 15-12-2020 e considerando ausência de manifestação dentro dos prazos legais, informo que cabe ser mantida a extinção da patente e seus certificados, conforme o disposto no artigo 12, da resolução 113/2013.

(11) PI 9711660-2 B1

Código 24.10 - Manutenção da Extinção - Art. 78 inciso IV da LPI

(45) 22/01/2002

(73) Weyerhaeuser Company (US)

Em virtude da extinção publicada na RPI 2606 de 15-12-2020 e considerando ausência de manifestação dentro dos prazos legais, informo que cabe ser mantida a extinção da patente e seus certificados, conforme o disposto no artigo 12, da resolução 113/2013.

(11) PI 9711700-5 B1

Código 24.10 - Manutenção da Extinção - Art. 78 inciso IV da LPI

(45) 15/10/2002

(73) Frigoscandia Equipment AB (SE)

Em virtude da extinção publicada na RPI 2606 de 15-12-2020 e considerando ausência de manifestação dentro dos prazos legais, informo que cabe ser mantida a extinção da patente e seus certificados, conforme o disposto no artigo 12, da resolução 113/2013.

(11) PI 9711784-6 B1

Código 24.10 - Manutenção da Extinção - Art. 78 inciso IV da LPI

(45) 22/01/2002

(73) Novo Nordisk A/S (DK)

Em virtude da extinção publicada na RPI 2606 de 15-12-2020 e considerando ausência de manifestação dentro dos prazos legais, informo que cabe ser mantida a extinção da patente e seus certificados, conforme o disposto no artigo 12, da resolução 113/2013.

(11) PI 9711878-8 B1

Código 24.10 - Manutenção da Extinção - Art. 78 inciso IV da LPI

(45) 16/04/2002

(73) Elf Atochem S.A. (FR)

Em virtude da extinção publicada na RPI 2606 de 15-12-2020 e considerando ausência de manifestação dentro dos prazos legais, informo que cabe ser mantida a extinção da patente e seus certificados, conforme o disposto no artigo 12, da resolução 113/2013.

(11) PI 9711907-5 B1

Código 24.10 - Manutenção da Extinção - Art. 78 inciso IV da LPI

(45) 03/09/2002

(73) AB K A Ekström & Son (SE)

Em virtude da extinção publicada na RPI 2606 de 15-12-2020 e considerando

ausência de manifestação dentro dos prazos legais, informo que cabe ser mantida a extinção da patente e seus certificados, conforme o disposto no artigo 12, da resolução 113/2013.

(11) PI 9711929-6 B1

Código 24.10 - Manutenção da Extinção - Art. 78 inciso IV da LPI

(45) 01/10/2002

(73) Vesuvius Crucible Company (US)

Em virtude da extinção publicada na RPI 2606 de 15-12-2020 e considerando ausência de manifestação dentro dos prazos legais, informo que cabe ser mantida a extinção da patente e seus certificados, conforme o disposto no artigo 12, da resolução 113/2013.

(11) PI 9711940-7 B1

Código 24.10 - Manutenção da Extinção - Art. 78 inciso IV da LPI

(45) 11/06/2002

(73) Vesuvius Crucible Company (US)

Em virtude da extinção publicada na RPI 2606 de 15-12-2020 e considerando ausência de manifestação dentro dos prazos legais, informo que cabe ser mantida a extinção da patente e seus certificados, conforme o disposto no artigo 12, da resolução 113/2013.

(11) PI 9711946-6 B1

Código 24.10 - Manutenção da Extinção - Art. 78 inciso IV da LPI

(45) 03/09/2002

(73) Miroslav Simera (GB)

Em virtude da extinção publicada na RPI 2606 de 15-12-2020 e considerando ausência de manifestação dentro dos prazos legais, informo que cabe ser mantida a extinção da patente e seus certificados, conforme o disposto no artigo 12, da resolução 113/2013.

(11) PI 9711956-3 B1

Código 24.10 - Manutenção da Extinção - Art. 78 inciso IV da LPI

(45) 03/09/2002

(73) C.H. & I. Technologies, Inc. (US)

Em virtude da extinção publicada na RPI 2606 de 15-12-2020 e considerando ausência de manifestação dentro dos prazos legais, informo que cabe ser mantida a extinção da patente e seus certificados, conforme o disposto no artigo 12, da resolução 113/2013.

(11) PI 9712029-4 B1

Código 24.10 - Manutenção da Extinção - Art. 78 inciso IV da LPI

(45) 16/10/2001

(73) The Dial Corporation (US)

Em virtude da extinção publicada na RPI 2606 de 15-12-2020 e considerando ausência de manifestação dentro dos prazos legais, informo que cabe ser mantida a extinção da patente e seus certificados, conforme o disposto no artigo 12, da resolução 113/2013.

(11) PI 9712031-6 B1	<p>Código 24.10 - Manutenção da Extinção - Art. 78 inciso IV da LPI (45) 14/05/2002 (73) KSB Aktiengesellschaft (DE)</p> <p>Em virtude da extinção publicada na RPI 2606 de 15-12-2020 e considerando ausência de manifestação dentro dos prazos legais, informo que cabe ser mantida a extinção da patente e seus certificados, conforme o disposto no artigo 12, da resolução 113/2013.</p>
(11) PI 9712055-3 B1	<p>Código 24.10 - Manutenção da Extinção - Art. 78 inciso IV da LPI (45) 02/04/2002 (73) Hoogovens Staal BV (NL) ; Research Institute of Industrial Science & Technology (KR)</p> <p>Em virtude da extinção publicada na RPI 2606 de 15-12-2020 e considerando ausência de manifestação dentro dos prazos legais, informo que cabe ser mantida a extinção da patente e seus certificados, conforme o disposto no artigo 12, da resolução 113/2013.</p>
(11) PI 9712063-4 B1	<p>Código 24.10 - Manutenção da Extinção - Art. 78 inciso IV da LPI (45) 16/10/2001 (73) Centre D'Etudes Et Recherche Pour L'Automobile (CERA) (FR)</p> <p>Em virtude da extinção publicada na RPI 2606 de 15-12-2020 e considerando ausência de manifestação dentro dos prazos legais, informo que cabe ser mantida a extinção da patente e seus certificados, conforme o disposto no artigo 12, da resolução 113/2013.</p>
(11) PI 9712098-7 B1	<p>Código 24.10 - Manutenção da Extinção - Art. 78 inciso IV da LPI (45) 11/06/2002 (73) Filterwerk Mann+Hummel GmbH (DE)</p> <p>Em virtude da extinção publicada na RPI 2606 de 15-12-2020 e considerando ausência de manifestação dentro dos prazos legais, informo que cabe ser mantida a extinção da patente e seus certificados, conforme o disposto no artigo 12, da resolução 113/2013.</p>
(11) PI 9712148-7 B1	<p>Código 24.10 - Manutenção da Extinção - Art. 78 inciso IV da LPI (45) 30/04/2002 (73) Kongsberg Automotive ASA (NO)</p> <p>Em virtude da extinção publicada na RPI 2606 de 15-12-2020 e considerando ausência de manifestação dentro dos prazos legais, informo que cabe ser mantida a extinção da patente e seus certificados, conforme o disposto no artigo 12, da resolução 113/2013.</p>
(11) PI 9712169-0 B1	<p>Código 24.10 - Manutenção da Extinção - Art. 78 inciso IV da LPI</p>

(45) 08/01/2002

(73) St. Jude Medical, INC. (US)

Em virtude da extinção publicada na RPI 2606 de 15-12-2020 e considerando ausência de manifestação dentro dos prazos legais, informo que cabe ser mantida a extinção da patente e seus certificados, conforme o disposto no artigo 12, da resolução 113/2013.

(11) PI 9712344-7 B1

Código 24.10 - Manutenção da Extinção - Art. 78 inciso IV da LPI

(45) 01/10/2002

(73) Tetra Laval Holdings & Finance S.A. (CH)

Em virtude da extinção publicada na RPI 2606 de 15-12-2020 e considerando ausência de manifestação dentro dos prazos legais, informo que cabe ser mantida a extinção da patente e seus certificados, conforme o disposto no artigo 12, da resolução 113/2013.

(11) PI 9712351-0 B1

Código 24.10 - Manutenção da Extinção - Art. 78 inciso IV da LPI

(45) 16/04/2002

(73) The Procter & Gamble Company (US)

Em virtude da extinção publicada na RPI 2606 de 15-12-2020 e considerando ausência de manifestação dentro dos prazos legais, informo que cabe ser mantida a extinção da patente e seus certificados, conforme o disposto no artigo 12, da resolução 113/2013.

(11) PI 9712379-0 B1

Código 24.10 - Manutenção da Extinção - Art. 78 inciso IV da LPI

(45) 08/01/2002

(73) Life Support Technologies , INC. (US)

Em virtude da extinção publicada na RPI 2606 de 15-12-2020 e considerando ausência de manifestação dentro dos prazos legais, informo que cabe ser mantida a extinção da patente e seus certificados, conforme o disposto no artigo 12, da resolução 113/2013.

(11) PI 9712389-7 B1

Código 24.10 - Manutenção da Extinção - Art. 78 inciso IV da LPI

(45) 23/07/2002

(73) Fisher Controls International, Inc. (US)

Em virtude da extinção publicada na RPI 2606 de 15-12-2020 e considerando ausência de manifestação dentro dos prazos legais, informo que cabe ser mantida a extinção da patente e seus certificados, conforme o disposto no artigo 12, da resolução 113/2013.

(11) PI 9712396-0 B1

Código 24.10 - Manutenção da Extinção - Art. 78 inciso IV da LPI

(45) 14/05/2002

(73) Tetra Laval Holdings & Finance S. A. (CH)

Em virtude da extinção publicada na RPI 2606 de 15-12-2020 e considerando

ausência de manifestação dentro dos prazos legais, informo que cabe ser mantida a extinção da patente e seus certificados, conforme o disposto no artigo 12, da resolução 113/2013.

(11) PI 9712412-5 B1

Código 24.10 - Manutenção da Extinção - Art. 78 inciso IV da LPI
(45) 23/07/2002
(73) Honda Giken Kogyo Kabushiki Kaisha (Honda Motor CO. LTD.) (JP)
Em virtude da extinção publicada na RPI 2606 de 15-12-2020 e considerando ausência de manifestação dentro dos prazos legais, informo que cabe ser mantida a extinção da patente e seus certificados, conforme o disposto no artigo 12, da resolução 113/2013.

(11) PI 9712419-2 B1

Código 24.10 - Manutenção da Extinção - Art. 78 inciso IV da LPI
(45) 23/07/2002
(73) Applied Power Incorporated (US)
Em virtude da extinção publicada na RPI 2606 de 15-12-2020 e considerando ausência de manifestação dentro dos prazos legais, informo que cabe ser mantida a extinção da patente e seus certificados, conforme o disposto no artigo 12, da resolução 113/2013.

(11) PI 9712420-6 B1

Código 24.10 - Manutenção da Extinção - Art. 78 inciso IV da LPI
(45) 20/08/2002
(73) Petri Aktiengesellschaft (DE)
Em virtude da extinção publicada na RPI 2606 de 15-12-2020 e considerando ausência de manifestação dentro dos prazos legais, informo que cabe ser mantida a extinção da patente e seus certificados, conforme o disposto no artigo 12, da resolução 113/2013.

(11) PI 9712425-7 B1

Código 24.10 - Manutenção da Extinção - Art. 78 inciso IV da LPI
(45) 03/09/2002
(73) James F. Brennan, Jr. (US) ; Martin Clive-Smith (GB)
Em virtude da extinção publicada na RPI 2606 de 15-12-2020 e considerando ausência de manifestação dentro dos prazos legais, informo que cabe ser mantida a extinção da patente e seus certificados, conforme o disposto no artigo 12, da resolução 113/2013.

(11) PI 9712434-6 B1

Código 24.10 - Manutenção da Extinção - Art. 78 inciso IV da LPI
(45) 16/04/2002
(73) Lars-Olof Lundgren (SE)
Em virtude da extinção publicada na RPI 2606 de 15-12-2020 e considerando ausência de manifestação dentro dos prazos legais, informo que cabe ser mantida a extinção da patente e seus certificados, conforme o disposto no artigo 12, da resolução 113/2013.

(11) PI 9712477-0 B1	Código 24.10 - Manutenção da Extinção - Art. 78 inciso IV da LPI (45) 16/04/2002 (73) Colgate-Palmolive Company (US) Em virtude da extinção publicada na RPI 2606 de 15-12-2020 e considerando ausência de manifestação dentro dos prazos legais, informo que cabe ser mantida a extinção da patente e seus certificados, conforme o disposto no artigo 12, da resolução 113/2013.
(11) PI 9712511-3 B1	Código 24.10 - Manutenção da Extinção - Art. 78 inciso IV da LPI (45) 14/05/2002 (73) Jubal Watts (US) Em virtude da extinção publicada na RPI 2606 de 15-12-2020 e considerando ausência de manifestação dentro dos prazos legais, informo que cabe ser mantida a extinção da patente e seus certificados, conforme o disposto no artigo 12, da resolução 113/2013.
(11) PI 9712549-0 B1	Código 24.10 - Manutenção da Extinção - Art. 78 inciso IV da LPI (45) 17/09/2002 (73) Vesuvius France S.A. (FR) Em virtude da extinção publicada na RPI 2606 de 15-12-2020 e considerando ausência de manifestação dentro dos prazos legais, informo que cabe ser mantida a extinção da patente e seus certificados, conforme o disposto no artigo 12, da resolução 113/2013.
(11) PI 9712593-8 B1	Código 24.10 - Manutenção da Extinção - Art. 78 inciso IV da LPI (45) 16/10/2001 (73) Faurecia Innenraum Systeme GmbH (DE) Em virtude da extinção publicada na RPI 2606 de 15-12-2020 e considerando ausência de manifestação dentro dos prazos legais, informo que cabe ser mantida a extinção da patente e seus certificados, conforme o disposto no artigo 12, da resolução 113/2013.
(11) PI 9712598-9 B1	Código 24.10 - Manutenção da Extinção - Art. 78 inciso IV da LPI (45) 01/10/2002 (73) Tetra Laval Holdings & Finance SA (CH) Em virtude da extinção publicada na RPI 2606 de 15-12-2020 e considerando ausência de manifestação dentro dos prazos legais, informo que cabe ser mantida a extinção da patente e seus certificados, conforme o disposto no artigo 12, da resolução 113/2013.
(11) PI 9712649-7 B1	Código 24.10 - Manutenção da Extinção - Art. 78 inciso IV da LPI (45) 16/10/2001

(73) Kimberly-Clark Worldwide, INC (US)

Em virtude da extinção publicada na RPI 2606 de 15-12-2020 e considerando ausência de manifestação dentro dos prazos legais, informo que cabe ser mantida a extinção da patente e seus certificados, conforme o disposto no artigo 12, da resolução 113/2013.

(11) PI 9712654-3 B1

Código 24.10 - Manutenção da Extinção - Art. 78 inciso IV da LPI

(45) 20/08/2002

(73) ILA AG Ingenieurgesellschaft Fuer Lufttechnische Anlagen (CH)

Em virtude da extinção publicada na RPI 2606 de 15-12-2020 e considerando ausência de manifestação dentro dos prazos legais, informo que cabe ser mantida a extinção da patente e seus certificados, conforme o disposto no artigo 12, da resolução 113/2013.

(11) PI 9712658-6 B1

Código 24.10 - Manutenção da Extinção - Art. 78 inciso IV da LPI

(45) 08/01/2002

(73) Arthur D. Little , INC. (US)

Em virtude da extinção publicada na RPI 2606 de 15-12-2020 e considerando ausência de manifestação dentro dos prazos legais, informo que cabe ser mantida a extinção da patente e seus certificados, conforme o disposto no artigo 12, da resolução 113/2013.

(11) PI 9712677-2 B1

Código 24.10 - Manutenção da Extinção - Art. 78 inciso IV da LPI

(45) 20/08/2002

(73) Ingenio, Filiale de Loto-Quebec Inc. (CA)

Em virtude da extinção publicada na RPI 2606 de 15-12-2020 e considerando ausência de manifestação dentro dos prazos legais, informo que cabe ser mantida a extinção da patente e seus certificados, conforme o disposto no artigo 12, da resolução 113/2013.

(11) PI 9712820-1 B1

Código 24.10 - Manutenção da Extinção - Art. 78 inciso IV da LPI

(45) 02/04/2002

(73) David Attali (FR) ; Jean-Luc Chauvin (FR) ; David Attia (FR) ; Cage Concepts LLC (US)

Em virtude da extinção publicada na RPI 2606 de 15-12-2020 e considerando ausência de manifestação dentro dos prazos legais, informo que cabe ser mantida a extinção da patente e seus certificados, conforme o disposto no artigo 12, da resolução 113/2013.

(11) PI 9712830-9 B1

Código 24.10 - Manutenção da Extinção - Art. 78 inciso IV da LPI

(45) 19/03/2002

(73) Robert Bosch GmbH (DE)

Em virtude da extinção publicada na RPI 2606 de 15-12-2020 e considerando

ausência de manifestação dentro dos prazos legais, informo que cabe ser mantida a extinção da patente e seus certificados, conforme o disposto no artigo 12, da resolução 113/2013.

(11) PI 9712861-9 B1

Código 24.10 - Manutenção da Extinção - Art. 78 inciso IV da LPI
(45) 09/07/2002
(73) Innocos Innovative Verpackungen Fuer Die Kosmetische Industrie GMBH (DE)
Em virtude da extinção publicada na RPI 2606 de 15-12-2020 e considerando ausência de manifestação dentro dos prazos legais, informo que cabe ser mantida a extinção da patente e seus certificados, conforme o disposto no artigo 12, da resolução 113/2013.

(11) PI 9712870-8 B1

Código 24.10 - Manutenção da Extinção - Art. 78 inciso IV da LPI
(45) 19/03/2002
(73) Huf Hulsbeck & Furst GMBH & CO. KG. (DE)
Em virtude da extinção publicada na RPI 2606 de 15-12-2020 e considerando ausência de manifestação dentro dos prazos legais, informo que cabe ser mantida a extinção da patente e seus certificados, conforme o disposto no artigo 12, da resolução 113/2013.

(11) PI 9712892-9 B1

Código 24.10 - Manutenção da Extinção - Art. 78 inciso IV da LPI
(45) 01/10/2002
(73) Family Health International (US)
Em virtude da extinção publicada na RPI 2606 de 15-12-2020 e considerando ausência de manifestação dentro dos prazos legais, informo que cabe ser mantida a extinção da patente e seus certificados, conforme o disposto no artigo 12, da resolução 113/2013.

(11) PI 9713002-8 B1

Código 24.10 - Manutenção da Extinção - Art. 78 inciso IV da LPI
(45) 11/06/2002
(73) W. Strikfeldt & Koch GmbH (DE)
Em virtude da extinção publicada na RPI 2606 de 15-12-2020 e considerando ausência de manifestação dentro dos prazos legais, informo que cabe ser mantida a extinção da patente e seus certificados, conforme o disposto no artigo 12, da resolução 113/2013.

(11) PI 9713012-5 B1

Código 24.10 - Manutenção da Extinção - Art. 78 inciso IV da LPI
(45) 16/04/2002
(73) Magna Lomason Corporation (US)
Em virtude da extinção publicada na RPI 2606 de 15-12-2020 e considerando ausência de manifestação dentro dos prazos legais, informo que cabe ser mantida a extinção da patente e seus certificados, conforme o disposto no

artigo 12, da resolução 113/2013.

(11) PI 9713026-5 B1

Código 24.10 - Manutenção da Extinção - Art. 78 inciso IV da LPI
(45) 30/04/2002

(73) Mamma Lactans AS (NO)

Em virtude da extinção publicada na RPI 2606 de 15-12-2020 e considerando ausência de manifestação dentro dos prazos legais, informo que cabe ser mantida a extinção da patente e seus certificados, conforme o disposto no artigo 12, da resolução 113/2013.

(11) PI 9713131-8 B1

Código 24.10 - Manutenção da Extinção - Art. 78 inciso IV da LPI
(45) 30/04/2002

(73) Quintilio Lupi (GB)

Em virtude da extinção publicada na RPI 2606 de 15-12-2020 e considerando ausência de manifestação dentro dos prazos legais, informo que cabe ser mantida a extinção da patente e seus certificados, conforme o disposto no artigo 12, da resolução 113/2013.

(11) PI 9713161-0 B1

Código 24.10 - Manutenção da Extinção - Art. 78 inciso IV da LPI
(45) 11/06/2002

(73) The Coca-Cola Company (US)

Em virtude da extinção publicada na RPI 2606 de 15-12-2020 e considerando ausência de manifestação dentro dos prazos legais, informo que cabe ser mantida a extinção da patente e seus certificados, conforme o disposto no artigo 12, da resolução 113/2013.

(11) PI 9713309-4 B1

Código 24.10 - Manutenção da Extinção - Art. 78 inciso IV da LPI
(45) 16/04/2002

(73) Hi-Lex Corporation (US)

Em virtude da extinção publicada na RPI 2606 de 15-12-2020 e considerando ausência de manifestação dentro dos prazos legais, informo que cabe ser mantida a extinção da patente e seus certificados, conforme o disposto no artigo 12, da resolução 113/2013.

(11) PI 9713310-8 B1

Código 24.10 - Manutenção da Extinção - Art. 78 inciso IV da LPI
(45) 16/10/2001

(73) Kimberly-Clark Worldwide, INC (US)

Em virtude da extinção publicada na RPI 2606 de 15-12-2020 e considerando ausência de manifestação dentro dos prazos legais, informo que cabe ser mantida a extinção da patente e seus certificados, conforme o disposto no artigo 12, da resolução 113/2013.

(11) PI 9713360-4 B1

Código 24.10 - Manutenção da Extinção - Art. 78 inciso IV da LPI

(45) 11/06/2002

(73) Cap Incorporated (PA)

Em virtude da extinção publicada na RPI 2606 de 15-12-2020 e considerando ausência de manifestação dentro dos prazos legais, informo que cabe ser mantida a extinção da patente e seus certificados, conforme o disposto no artigo 12, da resolução 113/2013.

(11) PI 9713548-8 B1

Código 24.10 - Manutenção da Extinção - Art. 78 inciso IV da LPI

(45) 23/07/2002

(73) Ying-Lang Lin (CN)

Em virtude da extinção publicada na RPI 2606 de 15-12-2020 e considerando ausência de manifestação dentro dos prazos legais, informo que cabe ser mantida a extinção da patente e seus certificados, conforme o disposto no artigo 12, da resolução 113/2013.

(11) PI 9713985-8 B1

Código 24.10 - Manutenção da Extinção - Art. 78 inciso IV da LPI

(45) 19/03/2002

(73) Baxter International INC. (US)

Em virtude da extinção publicada na RPI 2606 de 15-12-2020 e considerando ausência de manifestação dentro dos prazos legais, informo que cabe ser mantida a extinção da patente e seus certificados, conforme o disposto no artigo 12, da resolução 113/2013.

(11) PI 9714540-8 B1

Código 24.10 - Manutenção da Extinção - Art. 78 inciso IV da LPI

(45) 03/09/2002

(73) Airspray International B.V. (NL)

Em virtude da extinção publicada na RPI 2606 de 15-12-2020 e considerando ausência de manifestação dentro dos prazos legais, informo que cabe ser mantida a extinção da patente e seus certificados, conforme o disposto no artigo 12, da resolução 113/2013.

(11) PI 9714543-2 B1

Código 24.10 - Manutenção da Extinção - Art. 78 inciso IV da LPI

(45) 03/09/2002

(73) Springer Carrier S/A (BR/RS)

Em virtude da extinção publicada na RPI 2606 de 15-12-2020 e considerando ausência de manifestação dentro dos prazos legais, informo que cabe ser mantida a extinção da patente e seus certificados, conforme o disposto no artigo 12, da resolução 113/2013.

(11) PI 9714545-9 B1

Código 24.10 - Manutenção da Extinção - Art. 78 inciso IV da LPI

(45) 16/04/2002

(73) Springer Carrier S/A (BR/RS)

Em virtude da extinção publicada na RPI 2606 de 15-12-2020 e considerando

ausência de manifestação dentro dos prazos legais, informo que cabe ser mantida a extinção da patente e seus certificados, conforme o disposto no artigo 12, da resolução 113/2013.

(11) PI 9714546-7 B1

Código 24.10 - Manutenção da Extinção - Art. 78 inciso IV da LPI

(45) 16/04/2002

(73) Springer Carrier S/A (BR/RS)

Em virtude da extinção publicada na RPI 2606 de 15-12-2020 e considerando ausência de manifestação dentro dos prazos legais, informo que cabe ser mantida a extinção da patente e seus certificados, conforme o disposto no artigo 12, da resolução 113/2013.

(11) PI 9714547-5 B1

Código 24.10 - Manutenção da Extinção - Art. 78 inciso IV da LPI

(45) 01/10/2002

(73) Springer Carrier S/A (BR/RS)

Em virtude da extinção publicada na RPI 2606 de 15-12-2020 e considerando ausência de manifestação dentro dos prazos legais, informo que cabe ser mantida a extinção da patente e seus certificados, conforme o disposto no artigo 12, da resolução 113/2013.

(11) PI 9714555-6 B1

Código 24.10 - Manutenção da Extinção - Art. 78 inciso IV da LPI

(45) 14/05/2002

(73) Springer Carrier S/A (BR/RS)

Em virtude da extinção publicada na RPI 2606 de 15-12-2020 e considerando ausência de manifestação dentro dos prazos legais, informo que cabe ser mantida a extinção da patente e seus certificados, conforme o disposto no artigo 12, da resolução 113/2013.

(11) PI 9714556-4 B1

Código 24.10 - Manutenção da Extinção - Art. 78 inciso IV da LPI

(45) 01/10/2002

(73) Springer Carrier S/A (BR/RS)

Em virtude da extinção publicada na RPI 2606 de 15-12-2020 e considerando ausência de manifestação dentro dos prazos legais, informo que cabe ser mantida a extinção da patente e seus certificados, conforme o disposto no artigo 12, da resolução 113/2013.

(11) PI 9800607-0 B1

Código 24.10 - Manutenção da Extinção - Art. 78 inciso IV da LPI

(45) 01/10/2002

(73) Schott Glas (DE)

Em virtude da extinção publicada na RPI 2606 de 15-12-2020 e considerando ausência de manifestação dentro dos prazos legais, informo que cabe ser mantida a extinção da patente e seus certificados, conforme o disposto no artigo 12, da resolução 113/2013.

(11) PI 9802809-0 B1	<p>Código 24.10 - Manutenção da Extinção - Art. 78 inciso IV da LPI (45) 23/07/2002 (73) Pirelli Pneumatici S.p.A. (IT)</p> <p>Em virtude da extinção publicada na RPI 2606 de 15-12-2020 e considerando ausência de manifestação dentro dos prazos legais, informo que cabe ser mantida a extinção da patente e seus certificados, conforme o disposto no artigo 12, da resolução 113/2013.</p>
(11) PI 9804796-5 B1	<p>Código 24.10 - Manutenção da Extinção - Art. 78 inciso IV da LPI (45) 16/04/2002 (73) Luigi Fiordelisi (IT)</p> <p>Em virtude da extinção publicada na RPI 2606 de 15-12-2020 e considerando ausência de manifestação dentro dos prazos legais, informo que cabe ser mantida a extinção da patente e seus certificados, conforme o disposto no artigo 12, da resolução 113/2013.</p>
(11) PI 9804810-4 B1	<p>Código 24.10 - Manutenção da Extinção - Art. 78 inciso IV da LPI (45) 16/04/2002 (73) Koninklijke Philips Electronics N. V. (NL)</p> <p>Em virtude da extinção publicada na RPI 2606 de 15-12-2020 e considerando ausência de manifestação dentro dos prazos legais, informo que cabe ser mantida a extinção da patente e seus certificados, conforme o disposto no artigo 12, da resolução 113/2013.</p>
(11) PI 9804881-3 B1	<p>Código 24.10 - Manutenção da Extinção - Art. 78 inciso IV da LPI (45) 30/04/2002 (73) Dorma GmbH + Co. Kg. (DE)</p> <p>Em virtude da extinção publicada na RPI 2606 de 15-12-2020 e considerando ausência de manifestação dentro dos prazos legais, informo que cabe ser mantida a extinção da patente e seus certificados, conforme o disposto no artigo 12, da resolução 113/2013.</p>
(11) PI 9804902-0 B1	<p>Código 24.10 - Manutenção da Extinção - Art. 78 inciso IV da LPI (45) 30/04/2002 (73) Autoliv Development AB (SE)</p> <p>Em virtude da extinção publicada na RPI 2606 de 15-12-2020 e considerando ausência de manifestação dentro dos prazos legais, informo que cabe ser mantida a extinção da patente e seus certificados, conforme o disposto no artigo 12, da resolução 113/2013.</p>
(11) PI 9805896-7 B1	<p>Código 24.10 - Manutenção da Extinção - Art. 78 inciso IV da LPI (45) 30/04/2002</p>

(73) Magna Auteca Zweigniederlassung Der Magna Holding AG (AT)
Em virtude da extinção publicada na RPI 2606 de 15-12-2020 e considerando ausência de manifestação dentro dos prazos legais, informo que cabe ser mantida a extinção da patente e seus certificados, conforme o disposto no artigo 12, da resolução 113/2013.

(11) PI 9806129-1 B1

Código 24.10 - Manutenção da Extinção - Art. 78 inciso IV da LPI
(45) 30/04/2002
(73) Otto Bock Orthopaedische Industrie Besitz- Und Verwaltungs Kommanditgesellschaft (DE)
Em virtude da extinção publicada na RPI 2606 de 15-12-2020 e considerando ausência de manifestação dentro dos prazos legais, informo que cabe ser mantida a extinção da patente e seus certificados, conforme o disposto no artigo 12, da resolução 113/2013.

(11) PI 9806186-0 B1

Código 24.10 - Manutenção da Extinção - Art. 78 inciso IV da LPI
(45) 30/04/2002
(73) Robert Bosch GmbH (DE)
Em virtude da extinção publicada na RPI 2606 de 15-12-2020 e considerando ausência de manifestação dentro dos prazos legais, informo que cabe ser mantida a extinção da patente e seus certificados, conforme o disposto no artigo 12, da resolução 113/2013.

(11) PI 9807174-2 B1

Código 24.10 - Manutenção da Extinção - Art. 78 inciso IV da LPI
(45) 19/03/2002
(73) Piscines Desjoyaux S.A. (FR)
Em virtude da extinção publicada na RPI 2606 de 15-12-2020 e considerando ausência de manifestação dentro dos prazos legais, informo que cabe ser mantida a extinção da patente e seus certificados, conforme o disposto no artigo 12, da resolução 113/2013.

(11) PI 9900941-2 B1

Código 24.10 - Manutenção da Extinção - Art. 78 inciso IV da LPI
(45) 30/04/2002
(73) Via Terra Obras e Materiais LTDA (BR/SC)
Em virtude da extinção publicada na RPI 2606 de 15-12-2020 e considerando ausência de manifestação dentro dos prazos legais, informo que cabe ser mantida a extinção da patente e seus certificados, conforme o disposto no artigo 12, da resolução 113/2013.

(11) PI 9904396-3 B1

Código 24.10 - Manutenção da Extinção - Art. 78 inciso IV da LPI
(45) 01/10/2002
(73) Wilson de Castro (BR/PR)
Em virtude da extinção publicada na RPI 2606 de 15-12-2020 e considerando

ausência de manifestação dentro dos prazos legais, informo que cabe ser mantida a extinção da patente e seus certificados, conforme o disposto no artigo 12, da resolução 113/2013.

Código Anotação de Alteração de nome e/ou sede, de Transferência e de Limitação ou Ônus de Pedido, Patente e Certificado de Adição de Invenção**Código 25.1 - Transferência Deferida**

Notificação do deferimento da transferência requerida. Desta data corre o prazo de 60 (sessenta) dias para eventual recurso do interessado.

(21) BR 11 2017 010082-7 A2	Código 25.1 - Transferência Deferida (22) 16/11/2015 (71) AGRO INNOVATION INTERNATIONAL (FR)
(21) BR 11 2017 013765-8 A2	Código 25.1 - Transferência Deferida (22) 23/12/2015 (71) NOGRA PHARMA LIMITED (IE)
(11) PI 0014919-5 B1	Código 25.1 - Transferência Deferida (22) 12/10/2000 (45) 24/08/2010 (71) Ciba Spezialitätenchemie Holding AG (CH) ; Ciba Specialites Chimiques Holding SA (CH) ; BASF SE (DE)
(11) PI 0211921-8 B1	Código 25.1 - Transferência Deferida (22) 13/08/2002 (45) 02/05/2012 (73) BASF SE (DE)
(11) PI 0509896-3 B1	Código 25.1 - Transferência Deferida (22) 06/04/2005 (45) 12/07/2016 (73) BASF SE (DE)
(21) PI 0913823-4 A2	Código 25.1 - Transferência Deferida (22) 01/10/2009 (71) THE DOW CHEMICAL COMPANY (US)
(21) PI 0914251-7 A2	Código 25.1 - Transferência Deferida (22) 25/06/2009 (71) NOVARTIS AG (CH)
(21) PI 0914386-6 A2	Código 25.1 - Transferência Deferida (22) 21/10/2009

(71) HEWLETT PACKARD ENTERPRISE DEVELOPMENT L.P. (US)

(21) PI 1009920-4 A2

Código 25.1 - Transferência Deferida

(22) 30/04/2010

(71) CHR. HANSEN A/S (DK)

Código 25.3 - Transferência em Exigência

Exigência referente ao pedido de transferência requerida. Desta data corre o prazo de 60 (sessenta) dias para cumprimento da exigência formulada, sob pena de indeferimento da transferência.

(21) BR 11 2018 002468-6 A2

Código 25.3 - Transferência em Exigência

(22) 03/08/2016

(71) JENABATTERIES GMBH (DE) ; FRIEDRICH-SCHILLER-UNIVERSITAET
JENA (DE)

A fim de atender a transferência, requerida através da petição nº 870200157829 de 16/12/2020, é necessário esclarecer se a cessão é total ou parcial, pois foi pedido cessão total dos direitos, mas o documento de cessão apresentado é de cessão parcial.

Código 25.4 - Alteração de Nome Deferida

Notificação do deferimento da alteração de nome requerida. Desta data corre o prazo de 60 (sessenta) dias para eventual recurso do interessado.

(21) BR 11 2012 010747-0 A2	Código 25.4 - Alteração de Nome Deferida (22) 18/06/2010 (71) DDP SPECIALTY ELECTRONIC MATERIALS US, LLC (US)
<hr/>	
(21) BR 11 2014 006555-1 A2	Código 25.4 - Alteração de Nome Deferida (22) 17/09/2012 (71) MEMJET TECHNOLOGY LIMITED (IE)
<hr/>	
(21) BR 11 2017 010752-0 A2	Código 25.4 - Alteração de Nome Deferida (22) 24/11/2015 (71) NIPPON STEEL CORPORATION (JP) ; MITSUBISHI POWER, LTD. (JP)
<hr/>	
(21) BR 11 2017 012137-9 A2	Código 25.4 - Alteração de Nome Deferida (22) 03/12/2015 (71) BAKER HUGHES ENERGY TECHNOLOGY UK LIMITED (GB)
<hr/>	
(21) BR 12 2020 008311-5 A2	Código 25.4 - Alteração de Nome Deferida (22) 03/12/2015 (62) BR 11 2017 012137-9 03/12/2015 (71) BAKER HUGHES ENERGY TECHNOLOGY UK LIMITED (GB)
<hr/>	
(11) PI 1102902-1 B1	Código 25.4 - Alteração de Nome Deferida (22) 09/06/2011 (45) 23/03/2021 (71) ORBISAT INDÚSTRIA S.A. (BR/SP)

Código 25.7 - Alteração de Sede Deferida

Notificação do deferimento da alteração de Sede requerida. Desta data corre o prazo de 60 (sessenta) dias para eventual recurso do interessado.

(21) BR 10 2012 022409-7 A8	Código 25.7 - Alteração de Sede Deferida (22) 05/09/2012 (71) N & L INDÚSTRIA E COMÉRCIO LTDA (BR/GO)
<hr/>	
(21) BR 11 2013 033529-7 A2	Código 25.7 - Alteração de Sede Deferida (22) 28/06/2012 (71) MEDLUMICS, S.L. (ES)
<hr/>	
(21) BR 12 2014 016104-2 A2	Código 25.7 - Alteração de Sede Deferida (22) 22/10/2010 (62) BR 11 2013 009626-8 22/10/2010 (71) HEWLETT-PACKARD DEVELOPMENT COMPANY, L.P. (US)
<hr/>	
(11) PI 0212282-0 B1	Código 25.7 - Alteração de Sede Deferida (22) 04/09/2002 (45) 16/01/2018 (73) TERRESSENTIA, LLC (US)

Código 25.11 - Republicação

Republicação da publicação de qualquer um dos subitens anteriores por ter sido indevida.

(21) BR 11 2013 006718-7 A2 Código 25.11 - Republicação
(22) 19/09/2011
(71) BIONTECH CELL & GENE THERAPIES GMBH (DE) ; TRON -
TRANSLATIONALE ONKOLOGIE AN DER UNIVERSITÄTSMEDIZIN DER
JOHANNES GUTENBERG-UNIVERSITÄT MAINZ GEMEINNUTZIGE GMBH
(DE)
Retificado o despacho 25.1 publicado na RPI 2437 de 19/09/2017 sobo item
(71).

(21) BR 11 2018 076689-5 A2 Código 25.11 - Republicação
(22) 07/06/2017
(71) ADVANTAGEOUS NEW TECHNOLOGIES CO., LTD. (KY)
Retificação do despacho 25.1 ? transferência de titular publicado na RPI nº
2619, de 16/03/2021, quanto ao item (71) - Depositante. Onde se lê:
ADVANCED NEW TECHNOLOGIES CO., LTD. Leia-se: ADVANTAGEOUS
NEW TECHNOLOGIES CO., LTD.

Código 25.12 - Publicação Anulada

Anulada a publicação de qualquer um dos subitens anteriores por ter sido efetuada com incorreção.

(21) PI 0807734-7 A2

Código 25.12 - Publicação Anulada

(22) 19/02/2008

(71) VITAG CORPORATION (US)

Anulada a publicação código 25.2 na RPI nº 2431 de 08/08/2017 por ter sido indevida.

Código Códigos para Trâmite Prioritário**Código 28.10.1 - Notificação de requerimento de trâmite prioritário de depositante idoso**

Notifica o requerimento de trâmite prioritário de depositante idoso para os processos de patente listados. A admissão condiciona-se ao atendimento da legislação específica.

(21) BR 10 2019 003180-8 A2 Código 28.10.1 - Notificação de requerimento de trâmite prioritário de depositante idoso
(22) 15/02/2019
Notificação de requerimento de trâmite prioritário de depositante idoso, conforme protocolo 870210025420, de 17/03/2021.

(21) BR 10 2019 011653-6 A2 Código 28.10.1 - Notificação de requerimento de trâmite prioritário de depositante idoso
(22) 04/06/2019

(21) BR 10 2019 017569-9 A2 Código 28.10.1 - Notificação de requerimento de trâmite prioritário de depositante idoso
(22) 23/08/2019

(21) BR 10 2020 021331-8 A2 Código 28.10.1 - Notificação de requerimento de trâmite prioritário de depositante idoso
(22) 19/10/2020

(21) BR 10 2020 021389-0 Código 28.10.1 - Notificação de requerimento de trâmite prioritário de depositante idoso
(22) 19/10/2020
Notificação de requerimento de trâmite prioritário de depositante idoso, conforme protocolo 870210026142, de 19/03/2021

(21) BR 10 2020 022433-6 A2 Código 28.10.1 - Notificação de requerimento de trâmite prioritário de depositante idoso
(22) 03/11/2020

(21) BR 10 2021 001234-0 Código 28.10.1 - Notificação de requerimento de trâmite prioritário de depositante idoso
(22) 22/01/2021
Notificação de requerimento de trâmite prioritário de depositante idoso.

(21) BR 10 2021 004207-9 Código 28.10.1 - Notificação de requerimento de trâmite prioritário de depositante idoso
(22) 05/03/2021

(21) BR 20 2017 026604-0 U2 Código 28.10.1 - Notificação de requerimento de trâmite prioritário de depositante idoso
(22) 10/12/2017
Notificação de requerimento de trâmite prioritário de depositante idoso, conforme protocolo 870210024447, de 15/03/2021.

(21) BR 20 2021 000799-6 Código 28.10.1 - Notificação de requerimento de trâmite prioritário de depositante idoso
(22) 15/01/2021

(21) BR 20 2021 004468-9 Código 28.10.1 - Notificação de requerimento de trâmite prioritário de depositante idoso
(22) 09/03/2021

Código 28.10.4 - Notificação de requerimento de trâmite prioritário de depositante MEI, ME ou EPP

Notifica o requerimento de trâmite prioritário de depositante de depositante MEI, ME ou EPP para os processos de patente listados. A admissão condiciona-se ao atendimento da legislação específica.

(21) BR 20 2020 017418-0 U2 Código 28.10.4 - Notificação de requerimento de trâmite prioritário de depositante MEI, ME ou EPP
(22) 26/08/2020

Código 28.10.11 - Notificação de requerimento de trâmite prioritário de tecnologia verde

Notifica o requerimento de trâmite prioritário de tecnologia verde para os processos de patente listados. A admissão condiciona-se ao atendimento da legislação específica.

(21) BR 10 2018 013380-2 A2 Código 28.10.11 - Notificação de requerimento de trâmite prioritário de tecnologia verde
(22) 28/06/2018

(21) BR 10 2020 014928-8 A2	Código 28.10.11 - Notificação de requerimento de trâmite prioritário de tecnologia verde (22) 22/07/2020
(21) BR 10 2020 022116-7	Código 28.10.11 - Notificação de requerimento de trâmite prioritário de tecnologia verde (22) 29/10/2020 Notificação de requerimento de trâmite prioritário de tecnologia verde, conforme protocolo 870210025519, de 18/03/2021.
(21) BR 11 2019 027061-2 A2	Código 28.10.11 - Notificação de requerimento de trâmite prioritário de tecnologia verde (22) 22/06/2018

Código 28.10.12 - Notificação de requerimento de trâmite prioritário de tecnologia para tratamento de saúde

Notifica o requerimento de trâmite prioritário de tecnologia para tratamento de saúde para os processos de patente listados. A admissão condiciona-se ao atendimento da legislação específica.

(21) BR 10 2021 005326-7	Código 28.10.12 - Notificação de requerimento de trâmite prioritário de tecnologia para tratamento de saúde (22) 20/03/2021 Notificação de requerimento de trâmite prioritário para tratamento de saúde.
(21) BR 20 2020 020185-4 U2	Código 28.10.12 - Notificação de requerimento de trâmite prioritário de tecnologia para tratamento de saúde (22) 01/10/2020 Notificação de requerimento de trâmite prioritário de tecnologia para tratamento de saúde, conforme protocolo 870210024043, de 15/03/2021.

Código 28.10.21 - Notificação de requerimento de trâmite prioritário de depositante acusa de contrafação

Notifica o requerimento de trâmite prioritário de depositante acusa contrafação para os processos de patente listados. A admissão condiciona-se ao atendimento da legislação específica.

(21) BR 10 2015 027653-2 A2	Código 28.10.21 - Notificação de requerimento de trâmite prioritário de depositante acusa de contrafação (22) 30/10/2015 Notificação de requerimento de trâmite prioritário de depositante acusando terceiros de contrafação, conforme protocolo 870210024627, de 16/03/2021.
(21) BR 10 2015 027654-0 A2	Código 28.10.21 - Notificação de requerimento de trâmite prioritário de depositante acusa de contrafação (22) 30/10/2015
(21) BR 10 2017 004989-2 A2	Código 28.10.21 - Notificação de requerimento de trâmite prioritário de depositante acusa de contrafação (22) 13/03/2017
(21) BR 10 2018 004136-3 A2	Código 28.10.21 - Notificação de requerimento de trâmite prioritário de depositante acusa de contrafação (22) 01/03/2018 Notificação de requerimento de trâmite prioritário de depositante acusa de contrafação.
(21) BR 10 2021 002205-1	Código 28.10.21 - Notificação de requerimento de trâmite prioritário de depositante acusa de contrafação (22) 05/02/2021
(21) BR 20 2017 022290-5 U2	Código 28.10.21 - Notificação de requerimento de trâmite prioritário de depositante acusa de contrafação (22) 17/10/2017 Notificação de requerimento de trâmite prioritário de depositante acusando terceiros de contrafação, conforme protocolo 870210026208, de 19/03/2021.

Código 28.10.22 - Notificação de requerimento de trâmite prioritário de terceiro acusado de contrafação

Notifica o requerimento de trâmite prioritário de terceiro acusado de contrafação para os processos de patente listados. A admissão condiciona-se ao atendimento da legislação específica.

(21) BR 20 2017 009059-6 U2	Código 28.10.22 - Notificação de requerimento de trâmite prioritário de terceiro acusado de contrafação (22) 28/04/2017
-----------------------------	--

Notificação de requerimento de trâmite prioritário de terceiro acusado de contrafação.

Código 28.10.31 - Notificação de requerimento de trâmite prioritário de família de patente iniciada no Brasil

Notifica o requerimento de trâmite prioritário de família de patente iniciada no Brasil para os processos de patente listados. A admissão condiciona-se ao atendimento da legislação específica.

(21) BR 11 2021 001297-4	Código 28.10.31 - Notificação de requerimento de trâmite prioritário de família de patente iniciada no Brasil (22) 21/06/2018 Notificação de trâmite prioritário de família de patentes iniciada no Brasil.
---------------------------------	---

Código 28.10.32 - Notificação de requerimento de trâmite prioritário de PPH

Notifica o requerimento de trâmite prioritário para os processos de patente listados. A admissão condiciona-se ao atendimento da legislação específica.

(21) BR 10 2017 001687-0 A2	Código 28.10.32 - Notificação de requerimento de trâmite prioritário de PPH (22) 26/01/2017
------------------------------------	--

(21) BR 10 2017 003668-5 A2	Código 28.10.32 - Notificação de requerimento de trâmite prioritário de PPH (22) 22/02/2017
------------------------------------	--

(21) BR 10 2018 006833-4 A2	Código 28.10.32 - Notificação de requerimento de trâmite prioritário de PPH (22) 04/04/2018
------------------------------------	--

(21) BR 11 2019 000645-1 A2	Código 28.10.32 - Notificação de requerimento de trâmite prioritário de PPH (22) 08/03/2018 Notificação de requerimento de trâmite prioritário de PPH.
------------------------------------	--

(21) BR 11 2019 001843-3 A2	Código 28.10.32 - Notificação de requerimento de trâmite prioritário de PPH (22) 14/02/2018
------------------------------------	--

(21) BR 11 2019 011063-1 A2	Código 28.10.32 - Notificação de requerimento de trâmite prioritário de PPH
------------------------------------	---

	(22) 26/03/2019
(21) BR 11 2019 012148-0 A2	Código 28.10.32 - Notificação de requerimento de trâmite prioritário de PPH (22) 07/12/2017
(21) BR 11 2019 018057-5 A2	Código 28.10.32 - Notificação de requerimento de trâmite prioritário de PPH (22) 06/03/2018 Notificação de requerimento de trâmite prioritário de PPH, conforme protocolo 870210024309, de 15/03/2021.
(21) BR 11 2019 018615-8 A2	Código 28.10.32 - Notificação de requerimento de trâmite prioritário de PPH (22) 12/03/2018
(21) BR 11 2019 018840-1 A2	Código 28.10.32 - Notificação de requerimento de trâmite prioritário de PPH (22) 27/04/2018 Notificação de requerimento de trâmite prioritário de PPH.
(21) BR 11 2019 019871-7 A2	Código 28.10.32 - Notificação de requerimento de trâmite prioritário de PPH (22) 21/03/2018 Notificação de requerimento de trâmite prioritário de PPH. O requerimento de trâmite prioritário efetuado através da petição nº 870210025980, de 19/03/21, será avaliado após a decisão do requerimento de anotação de transferência de titularidade solicitada através da petição nº 870210018743, de 25/02/21.
(21) BR 11 2019 019875-0 A2	Código 28.10.32 - Notificação de requerimento de trâmite prioritário de PPH (22) 23/03/2018
(21) BR 11 2020 001067-7 A2	Código 28.10.32 - Notificação de requerimento de trâmite prioritário de PPH (22) 16/07/2018 O requerimento de trâmite prioritário efetuado através da petição nº 870210025471, de 17/03/2021, será avaliado após a conclusão das anotações de transferência de titularidade nº 870210013810, de 10/02/21 e 870210024468, de 15/03/21.
(21) BR 11 2020 012183-5 A2	Código 28.10.32 - Notificação de requerimento de trâmite prioritário de PPH (22) 11/12/2018
(21) BR 11 2020 019150-7 A2	Código 28.10.32 - Notificação de requerimento de trâmite prioritário de PPH (22) 20/03/2018
(21) BR 11 2020 023619-5 A2	Código 28.10.32 - Notificação de requerimento de trâmite prioritário de PPH (22) 28/05/2019

(21) BR 11 2020 024193-8 A2 Código 28.10.32 - Notificação de requerimento de trâmite prioritário de PPH
(22) 05/06/2018

(21) BR 11 2021 000765-2 Código 28.10.32 - Notificação de requerimento de trâmite prioritário de PPH
(22) 20/03/2020
Notificação de requerimento de trâmite prioritário de PPH.

(21) BR 11 2021 002129-9 Código 28.10.32 - Notificação de requerimento de trâmite prioritário de PPH
(22) 06/08/2019

Código 28.20 - Petição de trâmite prioritário não conhecida

Notifica que a petição apresentada não foi conhecida com base nos motivos descritos.

(21) BR 11 2020 016733-9 A2 Código 28.20 - Petição de trâmite prioritário não conhecida
(22) 14/01/2019
A petição nº 870210026281, de 19/03/21, não foi conhecida, pois o depósito mais antigo da família de patentes deve ter ido depositado no INPI ou em qualquer instituto parceiro, conforme determina o art. 3º, inciso VII, da Portaria INPI PR nº 404, de 21/12/20, publicada na RPI 2608, de 29/12/20. Especificamente, o Instinto Alemão de patentes não possui acordo de cooperação do tipo PPH em vigor com o INPI.

(21) BR 13 2018 010712-6 E2 Código 28.20 - Petição de trâmite prioritário não conhecida
(22) 25/05/2018
A petição nº 870210025805, de 18/03/21, não foi conhecida, pois a patente ao qual o certificado de adição está relacionado ainda não foi concedida, como determinado pelo art. 3º, parágrafo único, da Portaria INPI PR nº 247, de 22/06/20, publicada na RPI nº 2582, de 30/06/20.

(21) BR 20 2019 004832-3 U2 Código 28.20 - Petição de trâmite prioritário não conhecida
(22) 12/03/2019
A petição nº 870210025002, de 16/03/2021, não é conhecida, pois o requerente não é legitimado para requerer o trâmite prioritário pelo motivo pleiteado, conforme estipulado pelo inciso III, do art. 23, da Portaria INPI PR nº 247, de 22/06/20, publicada na RPI nº 2582, de 30/06/20. (Especificamente, o interessado é uma pessoa jurídica e o trâmite prioritário requerido é destinado ao depositante idoso).

Código 28.21 - Exigência formal de trâmite prioritário

Notifica os requisitos formais para trâmite prioritário que não foram atendidos. O requerente tem o prazo de 60 (sessenta) dias para sanear as irregularidades apontadas através do código de serviço 206, descrição do objeto: “cumprimento do exame formal para trâmite prioritário”.

(21) BR 10 2017 004989-2 A2	<p>Código 28.21 - Exigência formal de trâmite prioritário (22) 13/03/2017</p> <p>Para o requerimento de trâmite prioritário efetuado através da petição nº 870210025793, de 16/03/2021, atender as condições formais, o interessado deve cumprir ao disposto no art. 11º, parágrafo único, alínea c, da Portaria INPI PR nº 247, de 22/06/20, publicada na RPI nº 2582, de 30/06/20, e manifestar-se através do código de serviço 206 no prazo de 60 dias, sob pena de inadmissão. Especificamente, não foi possível relacionar os indícios de contrafação com a empresa notificada (por exemplo, o site não pertence a empresa notificada).</p>
(21) BR 10 2018 004136-3 A2	<p>Código 28.21 - Exigência formal de trâmite prioritário (22) 01/03/2018</p> <p>Para o requerimento de trâmite prioritário efetuado através da petição nº 870210025803, de 18/03/2021, atender as condições formais, o interessado deve cumprir ao disposto no art. 4º, inciso IV, cc. Art. 17, parágrafo único, alíneas b) e c), da Portaria INPI PR nº 247, de 22/06/20, publicada na RPI nº 2582, de 30/06/20, e manifestar-se através do código de serviço 206 no prazo de 60 dias, sob pena de inadmissão. (Especificamente, não foi apresentada comprovação do recebimento da notificação extrajudicial e as ilustrações apresentadas não comprovam que a contrafação está sendo exercida pelo notificado).</p>
(21) BR 10 2019 017569-9 A2	<p>Código 28.21 - Exigência formal de trâmite prioritário (22) 23/08/2019</p> <p>Para o requerimento de trâmite prioritário efetuado através da petição nº 870210026137, de 19/03/2021, atender as condições formais, o interessado deve cumprir ao disposto no art. 3º, inciso II, da Portaria INPI PR nº 247, de 22/06/20, publicada na RPI nº 2582, de 30/06/20, e manifestar-se através do código de serviço 206 no prazo de 60 dias, sob pena de inadmissão.</p>
(21) BR 10 2020 014928-8 A2	<p>Código 28.21 - Exigência formal de trâmite prioritário (22) 22/07/2020</p> <p>Para o requerimento de trâmite prioritário efetuado através da petição nº 870210024883, de 18/03/2021, atender as condições formais, o interessado deve cumprir ao disposto no art. 3º, inciso II, da Portaria INPI PR nº 247, de</p>

22/06/20, publicada na RPI nº 2582, de 30/06/20, e manifestar-se através do código de serviço 206 no prazo de 60 dias, sob pena de inadmissão.

(21) BR 10 2020 021331-8 A2

Código 28.21 - Exigência formal de trâmite prioritário

(22) 19/10/2020

Para o requerimento de trâmite prioritário efetuado através da petição nº 870210025055, de 17/03/2021, atender as condições formais, o interessado deve cumprir ao disposto no art. 3º, inciso II, da Portaria INPI PR nº 247, de 22/06/20, publicada na RPI nº 2582, de 30/06/20, e manifestar-se através do código de serviço 206 no prazo de 60 dias, sob pena de inadmissão.

(21) BR 10 2020 021389-0

Código 28.21 - Exigência formal de trâmite prioritário

(22) 19/10/2020

Para o requerimento de trâmite prioritário efetuado através da petição nº 870210026142, de 19/03/2021, atender as condições formais, o interessado deve cumprir ao disposto no art. 3º, incisos I e II, da Portaria INPI PR nº 247, de 22/06/20, publicada na RPI nº 2582, de 30/06/20, e manifestar-se através do código de serviço 206 no prazo de 60 dias, sob pena de inadmissão.

(21) BR 10 2020 022116-7

Código 28.21 - Exigência formal de trâmite prioritário

(22) 29/10/2020

Para o requerimento de trâmite prioritário efetuado através da petição nº 870210025519, de 18/03/2021, atender as condições formais, o interessado deve cumprir ao disposto no art. 3º, incisos I e II, da Portaria INPI PR nº 247, de 22/06/20, publicada na RPI nº 2582, de 30/06/20, e manifestar-se através do código de serviço 206 no prazo de 60 dias, sob pena de inadmissão.

(21) BR 10 2021 005326-7

Código 28.21 - Exigência formal de trâmite prioritário

(22) 20/03/2021

Para o requerimento de trâmite prioritário efetuado através da petição nº 870210026482, de 21/03/21, atender as condições formais, o interessado deve cumprir ao disposto no art. 3, incisos I e II; além do disposto no art. 4º, inciso IV, cc. art. 13, § 1º, da Portaria INPI PR nº 247, de 22/06/20, publicada na RPI nº 2582, de 30/06/20, e manifestar-se através do código de serviço 206 no prazo de 60 dias, sob pena de inadmissão. (Especificamente, efetuar requerimento de publicação antecipada, requerimento de exame técnico, esclarecimento relacionando a matéria com a COVID-19).

(21) BR 11 2019 018840-1 A2

Código 28.21 - Exigência formal de trâmite prioritário

(22) 27/04/2018

Para o requerimento de trâmite prioritário efetuado através da petição nº 870210026308, de 19/03/21, atender as condições formais, o interessado deve cumprir ao disposto no art. 4º, inciso IV, alínea g), da Portaria INPI PR nº 404,

de 21/12/20, publicada na RPI 2608, de 29/12/20, e manifestar-se através do código de serviço 206 no prazo de 60 dias, sob pena de negação.

(21) BR 11 2020 012183-5 A2

Código 28.21 - Exigência formal de trâmite prioritário

(22) 11/12/2018

Para o requerimento de trâmite prioritário efetuado através da petição nº 870210025293, de 17/03/2021, atender as condições formais, o interessado deve cumprir ao disposto no art. 4º, inciso IV, alínea b; c; d; f; g, da Portaria INPI PR nº 404, de 21/12/20, publicada na RPI nº 2608, de 29/12/20, e manifestar-se através do código de serviço 206 no prazo de 60 dias, sob pena de inadmissão.

(21) BR 11 2021 001297-4

Código 28.21 - Exigência formal de trâmite prioritário

(22) 21/06/2018

Para o requerimento de trâmite prioritário efetuado através da petição nº 870210024532, de 16/03/21, atender as condições formais, o interessado deve cumprir ao disposto no art. 4º, inciso IV, cc. art. 20, parágrafo único, da Portaria INPI PR nº 247, de 22/06/20, publicada na RPI nº 2582, de 30/06/20, e manifestar-se através do código de serviço 206 no prazo de 60 dias, sob pena de inadmissão. Especificamente, o documento da família de patente deve ter efeito de depósito nacional regular em outro instituto de patentes (por exemplo, a fase nacional do PCT).

(21) BR 11 2021 002129-9

Código 28.21 - Exigência formal de trâmite prioritário

(22) 06/08/2019

Para o requerimento de trâmite prioritário efetuado através da petição nº 870210024214, de 15/03/21, atender as condições formais, o interessado deve cumprir ao disposto no art. 4º, incisos IV, alínea f), da Portaria INPI PR nº 404, de 21/12/20, publicada na RPI 2608, de 29/12/20, e manifestar-se através do código de serviço 206 no prazo de 60 dias, sob pena de negação.

(21) BR 20 2017 009059-6 U2

Código 28.21 - Exigência formal de trâmite prioritário

(22) 28/04/2017

Para o requerimento de trâmite prioritário efetuado através da petição nº 870210024046, de 15/03/21, atender as condições formais, o interessado deve cumprir ao disposto no art. 4º, inciso IV, cc. art. 18, parágrafo único, alínea a), da Portaria INPI PR nº 247, de 22/06/20, publicada na RPI nº 2582, de 30/06/20, e manifestar-se através do código de serviço 206 no prazo de 60 dias, sob pena de inadmissão. (apresentar provas de que está sendo acusado de contrafação).

(21) BR 20 2021 004468-9

Código 28.21 - Exigência formal de trâmite prioritário

(22) 09/03/2021

Para o requerimento de trâmite prioritário efetuado através da petição nº 870210025037, de 17/03/2021, atender as condições formais, o interessado deve cumprir ao disposto no art. 3º, inciso I, da Portaria/INPI nº 247, de 22/06/2020, publicada na RPI 2582, de 30/06/2020 e manifestar-se através do código de serviço 206 no prazo de 60 dias, sob pena de negação.

Código 28.22 - Requerimento de trâmite prioritário encaminhado para confirmação tecnológica.

Notifica que as condições formais para o trâmite prioritário dos processos listados foram atendidas, mas é necessário confirmar a tecnologia. A admissão do trâmite prioritário condiciona-se a confirmação de que a tecnologia atende a legislação específica.

(21) BR 10 2018 013380-2 A2

Código 28.22 - Requerimento de trâmite prioritário encaminhado para confirmação tecnológica.

(22) 28/06/2018

A petição nº 870210025088, de 17/03/21, foi encaminhada para confirmação da tecnologia, conforme estipulado pelo art. 9º, da Instrução Normativa DIRPA nº 2, de 26/06/20, publicada na RPI nº 2582, de 30/06/20. A admissão do trâmite prioritário está condicionada a adequação da matéria do processo às condições estipuladas na Portaria INPI PR nº 247, de 22/06/20, publicada na RPI nº 2582, de 30/06/20.

(21) BR 11 2019 027061-2 A2

Código 28.22 - Requerimento de trâmite prioritário encaminhado para confirmação tecnológica.

(22) 22/06/2018

A petição nº 870210024161, de 15/03/2021, foi encaminhada para confirmação da tecnologia, conforme estipulado pelo art. 9º, da Instrução Normativa DIRPA nº 2, de 26/06/20, publicada na RPI nº 2582, de 30/06/20. A admissão do trâmite prioritário está condicionada a adequação da matéria do processo às condições estipuladas na Portaria INPI PR nº 247, de 22/06/20, publicada na RPI nº 2582, de 30/06/20.

(21) BR 20 2020 020185-4 U2

Código 28.22 - Requerimento de trâmite prioritário encaminhado para confirmação tecnológica.

(22) 01/10/2020

A petição nº 870210024043, de 15/03/2021, foi encaminhada para confirmação da tecnologia, conforme estipulado pelo art. 13, Parágrafo I, da Instrução Normativa DIRPA nº 2, de 26/06/20, publicada na RPI nº 2582, de 30/06/20. A admissão do trâmite prioritário está condicionada a adequação da matéria do processo às condições estipuladas na Portaria INPI PR nº 247, de 22/06/20,

publicada na RPI nº 2582, de 30/06/20.

Código 28.30 - Trâmite prioritário admitido

Notifica a admissão do trâmite prioritário ao processo de patente em toda a esfera administrativa do INPI.

(21) BR 10 2018 002233-4 A2	Código 28.30 - Trâmite prioritário admitido (22) 01/02/2018 Concedido o trâmite prioritário requerido através da petição nº 870210023732, de 12/03/2021, haja vista que atende ao disposto no art. 17º, da Portaria/INPI/Nº 247, de 22/06/2020, publicada na RPI 2582 de 30/06/2020.
(21) BR 10 2018 003284-4 A2	Código 28.30 - Trâmite prioritário admitido (22) 20/02/2018 Admitido o trâmite prioritário requerido através da petição nº 870210022259, de 09/03/2021, haja vista que atende ao disposto nos art. 3º e art. 4º da Resolução INPI PR nº 404, de 21/12/2020, publicada na RPI nº 2608, de 29/12/2020.
(21) BR 10 2018 004463-0 A2	Código 28.30 - Trâmite prioritário admitido (22) 06/03/2018 Concedido o trâmite prioritário requerido através da petição nº 870210021948, de 08/03/2021, haja vista que atende ao disposto no art. 4º da Portaria INPI PR nº 404 de 21/12/2020, publicada na RPI 2608 de 29/12/2020
(21) BR 10 2018 016476-7 A2	Código 28.30 - Trâmite prioritário admitido (22) 13/08/2018 Concedido o trâmite prioritário requerido através da petição nº 870210021652, de 08/03/2021, haja vista que atende ao disposto no art. 20º, da Portaria/INPI/Nº 247, de 22/06/2020, publicada na RPI 2582 de 30/06/2020.
(21) BR 10 2020 020170-0 A2	Código 28.30 - Trâmite prioritário admitido (22) 01/10/2020 Admitido o trâmite prioritário requerido através da petição nº 870210022457, de 09/03/2021, haja vista que atende ao disposto nos arts. 3º e 4º, da Portaria INPI PR nº 404, de 21/1/2020, publicada na RPI nº 2618, de 29/12/2020.
(21) BR 11 2019 009591-8 A2	Código 28.30 - Trâmite prioritário admitido (22) 06/03/2018 Admitido o trâmite prioritário requerido através da petição nº 870210023768, de 12/03/2021, haja vista que atende ao disposto nos art. 3º e art. 4º da Resolução

INPI PR nº 404, de 21/12/2020, publicada na RPI nº 2608, de 29/12/2020.

(21) BR 11 2019 010382-1 A2 Código 28.30 - Trâmite prioritário admitido
(22) 21/11/2017

(21) BR 11 2019 013877-3 A2 Código 28.30 - Trâmite prioritário admitido
(22) 13/02/2018
Concedido o trâmite prioritário requerido através da petição nº 870210012446, de 05/02/2021, haja vista que atende ao disposto no art. 4º da Portaria INPI PR nº 404 de 21 de Dezembro de 2020, publicada na RPI 2608 de 29 de Dezembro 2020

(21) BR 11 2019 016739-0 A2 Código 28.30 - Trâmite prioritário admitido
(22) 19/02/2018
Admitido o trâmite prioritário requerido através da petição nº 870210022792, de 10/03/2021, haja vista que atende ao disposto nos arts. 3º e 4º da Portaria INPI PR nº 404, de 21/12/20, publicada na RPI 2608, de 29/12/20.

(21) BR 11 2019 018542-9 A2 Código 28.30 - Trâmite prioritário admitido
(22) 08/03/2018
Admitido o trâmite prioritário requerido através da petição nº 870210022463, de 09/03/2021, haja vista que atende ao disposto nos arts. 3º e 4º, da Portaria INPI PR nº 404, de 21/1/2020, publicada na RPI nº 2618, de 29/12/2020.

(21) BR 11 2019 018650-6 A2 Código 28.30 - Trâmite prioritário admitido
(22) 09/03/2018
Admitido o trâmite prioritário requerido através da petição nº 870210023783, de 12/03/2021, haja vista que atende ao disposto nos arts. 3º e 4º, da Portaria INPI PR nº 404, de 21/1/2020, publicada na RPI nº 2618, de 29/12/2020.

(21) BR 11 2019 021379-1 A2 Código 28.30 - Trâmite prioritário admitido
(22) 27/04/2018
Admitido o trâmite prioritário requerido através da petição nº 870210022500, de 09/03/2021, haja vista que atende ao disposto nos arts. 3º e 4º da Portaria INPI PR nº 404, de 21/12/20, publicada na RPI 2608, de 29/12/20.

(21) BR 11 2020 000353-0 A2 Código 28.30 - Trâmite prioritário admitido
(22) 09/07/2018
Admitido o trâmite prioritário requerido através da petição nº 870210022091, de 08/03/2021, haja vista que atende ao disposto nos arts. 3º e 4º da Portaria INPI PR nº 404, de 21/12/20, publicada na RPI 2608, de 29/12/20.

(21) BR 11 2020 012301-3 A2 Código 28.30 - Trâmite prioritário admitido

(22) 20/09/2018

Admitido o trâmite prioritário requerido através da petição nº 870210014563, de 11/02/2021, haja vista que a exigência formulada na RPI nº 2616, de 23/02/2021, foi cumprida através da petição nº 870210023270, de 11/03/2021, atendendo ao disposto no art. 3º e 4º da Portaria INPI PR nº 404, de 21/12/20, publicada na RPI 2608, de 29/12/20.

(21) BR 11 2020 016348-1 A2

Código 28.30 - Trâmite prioritário admitido

(22) 04/02/2019

Concedido o trâmite prioritário requerido através da petição nº 870210023481, de 12/03/2021, haja vista que atende ao disposto nos arts. 3º e 4º da Portaria INPI PR nº 404, de 21/12/20, publicada na RPI 2608, de 29/12/20.

(21) BR 11 2020 023605-5 A2

Código 28.30 - Trâmite prioritário admitido

(22) 27/05/2019

Admitido o trâmite prioritário requerido através da petição nº 870210021921, de 08/03/2021, haja vista que atende ao disposto nos arts. 3º e 4º, da Portaria INPI PR nº 404, de 21/1/2020, publicada na RPI nº 2618, de 29/12/2020.

(21) BR 11 2020 024732-4 A2

Código 28.30 - Trâmite prioritário admitido

(22) 10/07/2018

Admitido o trâmite prioritário requerido através da petição nº 870210023923, de 12/03/2021, haja vista que atende ao disposto nos arts. 3º e 4º, da Portaria INPI PR nº 404, de 21/1/2020, publicada na RPI nº 2618, de 29/12/2020.

(21) BR 11 2020 025550-5 A2

Código 28.30 - Trâmite prioritário admitido

(22) 16/07/2019

Admitido o trâmite prioritário requerido através da petição nº 870210023327, de 11/03/2021, haja vista que atende ao disposto nos art. 3º e art. 4º da Resolução INPI PR nº 404, de 21/12/2020, publicada na RPI nº 2608, de 29/12/2020.

(21) BR 11 2021 004036-6

Código 28.30 - Trâmite prioritário admitido

(22) 04/09/2019

Admitido o trâmite prioritário requerido através da petição nº 870210023437, de 12/03/2021, haja vista que atende ao disposto nos arts. 3º e 4º, da Portaria INPI PR nº 404, de 21/1/2020, publicada na RPI nº 2618, de 29/12/2020.

(21) BR 20 2017 003226-0 U2

Código 28.30 - Trâmite prioritário admitido

(22) 17/02/2017

Admitido o trâmite prioritário requerido através da petição nº 870210021911, de 08/03/2021, haja vista que atende ao disposto nos arts. 3º e 4º, da Portaria INPI PR nº 404, de 21/1/2020, publicada na RPI nº 2618, de 29/12/2020.

(21) BR 20 2019 004331-3 U2	Código 28.30 - Trâmite prioritário admitido (22) 01/03/2019 Concedido o trâmite prioritário requerido através da petição nº 870210014699, de 12/02/2021, haja vista que atende ao disposto no art. 5º, da Portaria/INPI/Nº 247, de 22/06/2020, publicada na RPI 2582 de 30/06/2020.
(21) BR 20 2019 012053-9 U2	Código 28.30 - Trâmite prioritário admitido (22) 13/06/2019 Admitido o trâmite prioritário requerido através da petição nº 870210022809, de 10/03/2021, haja vista que atende ao disposto no art. 7º, da Portaria INPI PR nº 294, de 05/08/20, publicada na RPI nº 2588, de 11/08/20.
(21) BR 20 2019 027349-1	Código 28.30 - Trâmite prioritário admitido (22) 19/12/2019 Admitido o trâmite prioritário requerido através da petição nº 870210023361, de 11/03/2021, haja vista que atende ao disposto no art. 5º, da Portaria INPI PR nº 247, de 22/06/20, publicada na RPI nº 2582, de 30/06/20
(21) BR 20 2020 006343-5 U2	Código 28.30 - Trâmite prioritário admitido (22) 30/03/2020 Admitido o trâmite prioritário requerido através da petição nº 870210021864, de 08/03/2021, haja vista que atende ao disposto no art. 8º, da Portaria INPI PR nº 247, de 22/06/20, publicada na RPI nº 2582, de 30/06/20
(21) BR 20 2020 020607-4 U2	Código 28.30 - Trâmite prioritário admitido (22) 07/10/2020 Admitido o trâmite prioritário requerido através da petição nº 870210022243, de 09/03/2021, haja vista que atende ao disposto no art. 8º, da Portaria INPI PR nº 247, de 22/06/20, publicada na RPI nº 2582, de 30/06/20
(21) BR 20 2020 021352-6	Código 28.30 - Trâmite prioritário admitido (22) 19/10/2020 Admitido o trâmite prioritário requerido através da petição nº 870210023496, de 12/03/2021, haja vista que atende ao disposto no art. 5º, da Portaria INPI PR nº 247, de 22/06/20, publicada na RPI nº 2582, de 30/06/20.

Código 28.40 - Trâmite prioritário não admitido

Notifica que requerimento de trâmite prioritário dos processos listados não foi admitido pelos motivos descritos.

(21) BR 20 2020 022905-8	Código 28.40 - Trâmite prioritário não admitido (22) 10/11/2020 Não foi admitido o trâmite prioritário requerido através da petição nº 870200157210, de 15/12/2020, haja vista que não atendeu à exigência formulada na RPI nº 2608, de 29/12/2020, no prazo estipulado no art. 22, da Portaria INPI PR nº 247, de 22/06/20, publicada na RPI nº 2582, de 30/06/20.
(21) BR 20 2020 022908-2	Código 28.40 - Trâmite prioritário não admitido (22) 10/11/2020 Não foi admitido o trâmite prioritário requerido através da petição nº 870200157217, de 15/12/20, haja vista que não atendeu à exigência formulada na RPI nº 2608, de 29/12/2020, no prazo estipulado no art. 22, da Portaria INPI PR nº 247, de 22/06/20, publicada na RPI nº 2582, de 30/06/20.
(21) BR 20 2020 025430-3	Código 28.40 - Trâmite prioritário não admitido (22) 11/12/2020 Não foi admitido o trâmite prioritário requerido através da petição nº 870200160049, de 22/12/20, haja vista que não atendeu à exigência formulada na RPI nº 2609, de 05/01/2021, no prazo estipulado no art. 22, da Portaria INPI PR nº 247, de 22/06/20, publicada na RPI nº 2582, de 30/06/20.

Código 28.93 - Trâmite prioritário cassado

Notifica que o trâmite prioritário dos processos listados foi cassado pelos motivos descritos.

(21) BR 11 2020 004115-7 A2	Código 28.93 - Trâmite prioritário cassado (22) 27/08/2018 Cassado o trâmite prioritário requerido através da petição 870200089320, de 17/07/20 e concedido na RPI 2587, de 04/08/20 por haver divisão do pedido de patente antes da 1ª ação técnica, contrariando o disposto no art. 10, II, da Resolução INPI / PR nº 252, de 18/10/19. Especificamente, o requerimento 870200098048, de 05/08/20, que originou o pedido dividido BR122020015963-4 foi efetuado antes da 1ª ação técnica do pedido publicada na RPI 2601, de 10/11/20.
------------------------------------	--