

Revista da
**Propriedade
Industrial**

Nº 2584
14 de Julho de 2020

Patentes

Seção VI



REPÚBLICA FEDERATIVA DO BRASIL

Presidente

Jair Bolsonaro

MINISTÉRIO DA ECONOMIA

Ministro da Economia

Paulo Roberto Nunes Guedes

INSTITUTO NACIONAL DA PROPRIEDADE INDUSTRIAL

Presidente

Claudio Vilar Furtado

De conformidade com a Lei nº 5.648 de 11 de dezembro de 1970, esta é a publicação oficial do Instituto Nacional da Propriedade Industrial, órgão vinculado ao Ministério da Economia, República Federativa do Brasil, que publica todos os seus atos, despachos e decisões relativos ao sistema de propriedade industrial no Brasil, compreendendo Marcas e Patentes, bem como os referentes a contratos de Transferência de Tecnologia e assuntos correlatos, além dos que dizem respeito ao registro de programas de computador como direito autoral.

As established by Law nº 5.648 of december 11, 1970, this is the official publication of the National Institute of Industrial Property, an office under the Ministry of Economy, Federative Republic of Brazil, which publishes all its official acts, orders and decisions regarding the industrial property system in Brazil, comprising Trademarks and Patents, as well as those referring to Technology Transfer agreements and related matters, besides those regarding software registering as copyright.

D'après la Loi nº 5.648 du 11 décembre 1970, celle-ci est la publication officielle de l'Institut National de la Propriété Industrielle, un office lié au Ministère de l'Économie, République Fédérative du Brésil, qui publie tous ses actes, ordres et décisions concernant le système de la propriété industrielle au Brésil, y compris marques et brevets, aussi que ceux référents aux contrats de transfert de technologie et des sujets afférents, en outre que ceux se rapportant à l'enregistrement des programmes d'ordinateur comme droit d'auteur.

Según establece la Ley nº 5.648 de 11 diciembre 1970, esta es la publicación oficial del Instituto Nacional de la Propiedad Industrial, oficina vinculada al Ministerio de la Economía, República Federativa del Brasil, que publica todos sus actos, ordenes y decisiones referentes al sistema de propiedad industrial en Brasil, comprendendo marcas y patentes así que los referentes a contratos de transferencia de tecnologia y asuntos corelacionados, además de los referentes al registro de programas de ordenador como derecho de autor.

Laut Gezets Nr. 5.648 vom 11. dezember 1970, ist dies das Amtsblatt des Nationalen Instituts für gewerbliches Eigentum (INPI), eines Organs des Bundesministerium für Wirtschaft, der Bundesrepublik Brasilien, welches alle Amtshandlungen, Beschlüsse und Entscheidungen über gewerbliches Eigentum in Brasilien, einschliesslich Warenzeichen und Patente, ebenso wie auch Übertragungsverträge von Technologie und Computerprogramme als Urheberrecht veröffentlicht.

**DIRETORIA DE PATENTES, PROGRAMAS DE
COMPUTADOR e TOPOGRAFIAS DE CIRCUITOS
INTEGRADOS - DIRPA**

PATENTES

**PEDIDOS E CONCESSÕES:
PATENTE DE INVENÇÃO
MODELO DE UTILIDADE
CERTIFICADO DE ADIÇÃO DE INVENÇÃO**

Índice Geral:

Código Presidência - Recurso	7
Código 100 - Recurso conhecido e provido. Reformada a Decisão recorrida e deferido o pedido.....	7
Código 120 - Tome Conhecimento do Parecer Técnico.....	23
Código 121 - Exigência.....	26
Código 130 - Recurso Prejudicado.....	30
Código 136 - Petição não Conhecida.....	32
Código 140 - Devolução de Prazo.....	33
Código 141 - Notificações Diversas.....	34
Código Presidência - Nulidade	35
Código 205 - Intimação para manifestação por parte do titular e do requerente.....	35
Código Pedido Internacional PCT/BR Designado ou Eleito	37
Código 1.1 - Publicação Internacional – PCT. Apresentação de petição de requerimento de entrada na fase nacional...37	37
Código 1.2.3 - Decisão Anulada.....	39
Código 1.3 - Notificação - Fase Nacional - PCT.....	40
Código 1.3.1 - Retificação.....	222
Código 1.3.2 - Publicação Anulada.....	225
Código 1.3.4 - Decisão Anulada.....	226
Código 1.4 - Restabelecimento de Direito para Entrada na Fase Nacional do PCT concedido.....	229
Código 1.4.1 - Restabelecimento de Direito para Entrada na Fase Nacional do PCT negado.....	230
Código 1.5 - Exigências Diversas.....	231
Código Depósito	238
Código 2.1 - Pedido de Patente ou Certificado de Adição de Invenção depositado.....	238
Código 2.4 - Notificação de Depósito do Pedido Dividido - Art 26 inciso I da LPI.....	268
Código 2.5 - Exigência - Art. 21 da LPI.....	269
Código 2.6 - Publicação Anulada.....	282
Código 2.10 - Requerimento de Pedido de Patente ou Certificado de Adição de Invenção.....	284
Código Publicação do Pedido	333
Código 3.1 - Publicação do Pedido de Patente ou de Certificado de Adição de Invenção.....	333
Código 3.2 - Publicação Antecipada.....	347
Código Pedido de Exame	355
Código 4.3 - Desarquivamento - Art. 33 parágrafo único da LPI.....	355
Código Exigências Técnicas e Formais	356
Código 6.1 - Exigência Técnica.....	356
Código 6.6.1 - Exigência Formal - art. 38 (I) da Lei 13.123/2015.....	374
Código 6.7 - Outras Exigências.....	380
Código 6.9 - Publicação Anulada.....	383
Código 6.10 - Republicação.....	384
Código 6.21 - Exigência preliminar - pedidos com buscas realizadas por outros Escritórios de Patentes.....	385
Código 6.22 - Exigência preliminar - pedidos sem buscas realizadas por outros Escritórios de Patentes.....	578
Código Ciência de Parecer	588
Código 7.1 - Conhecimento de Parecer Técnico.....	588
Código 7.2 - Publicação Anulada.....	604
Código 7.4 - Ciência relacionada com o Art. 229-C da LPI.....	605
Código 7.5 - Notificação de Anuência relacionada com o Art. 229-C da LPI.....	609
Código 7.7 - Notificação de devolução do pedido por não se enquadrar no Art. 229-C da LPI.....	638
Código Anuidade do Pedido	650
Código 8.5 - Exigência de Complementação da Retribuição Anual.....	650
Código 8.6 - Arquivamento - Art. 86 da LPI.....	653
Código 8.7 - Restauração.....	656
Código 8.8 - Despacho Anulado.....	658
Código 8.11 - Manutenção do Arquivamento.....	659
Código Decisão	678

Código 9.1 - Deferimento.....	678
Código 9.1.3 - Republicação.....	734
Código 9.1.4 - Retificação.....	736
Código 9.2 - Indeferimento.....	737
Código Desistência.....	745
Código 10.1 - Desistência Homologada.....	745
Código Arquivamento.....	746
Código 11.1 - Arquivamento - Art. 33 da LPI.....	746
Código 11.2 - Arquivamento - Art. 36 §1º da LPI.....	753
Código 11.6.1 - Arquivamento da Petição – Art. 216 §2º da LPI.....	754
Código 11.11 - Arquivamento - Art. 17 § 2º da LPI.....	755
Código 11.14 - Publicação Anulada.....	756
Código Recurso.....	757
Código 12.2 - Recurso Contra o Indeferimento.....	757
Código Outros Referentes a Despachos.....	766
Código 15.7 - Petição não Conhecida.....	766
Código 15.9 - Perda de Prioridade.....	768
Código 15.10 - Mudança de Natureza.....	770
Código 15.11 - Alteração de Classificação.....	771
Código 15.12 - Renumeração.....	784
Código 15.21 - Numeração Anulada.....	785
Código 15.22 - Devolução de Prazo Concedida.....	835
Código 15.22.1 - Devolução de Prazo Negada.....	836
Código 15.22.2 - Devolução de Prazo por falha de Sistema.....	837
Código 15.23 - Pedido “SUB JUDICE”.....	839
Código 15.30 - Publicação Anulada.....	840
Código 15.31 - Despacho Anulado.....	841
Código Concessão de Patente e Certificado de Adição de Invenção.....	842
Código 16.1 - Concessão de Patente ou Certificado de Adição de Invenção.....	842
Código 16.3 - Retificação.....	892
Código Nulidade Administrativa.....	899
Código 17.1 - Notificação de Interposição de Nulidade Administrativa.....	899
Código Extinção de Patente e Certificado de Adição de Invenção.....	900
Código 21.2 - Extinção - Art 78 inciso II da LPI.....	900
Código 21.6 - Extinção da patente para fins da restauração nos termos do art. 87 da LPI.....	901
Código 21.8 - Despacho Anulado.....	902
Código Outros Referentes a Patentes/Certificados de Adição de Invenção.....	903
Código 22.15 - Patente “SUB JUDICE”.....	903
Código Anuidade de Patente.....	904
Código 24.4 - Restauração.....	904
Código 24.10 - Manutenção da Extinção - Art. 78 inciso IV da LPI.....	905
Código Anotação de Alteração de nome e/ou sede, de Transferência e de Limitação ou Ônus de Pedido, Patente e Certificado de Adição de Invenção.....	914
Código 25.1 - Transferência Deferida.....	914
Código 25.2 - Transferência Indeferida.....	916
Código 25.3 - Transferência em Exigência.....	917
Código 25.4 - Alteração de Nome Deferida.....	919
Código 25.5 - Alteração de Nome Indeferida.....	924
Código 25.6 - Alteração de Nome em Exigência.....	926
Código 25.7 - Alteração de Sede Deferida.....	927
Código 25.8 - Alteração de Sede Indeferida.....	930
Código 25.11 - Republicação.....	931
Código 25.12 - Publicação Anulada.....	933
Código Códigos para Trâmite Prioritário.....	934
Código 28.10.1 - Notificação de requerimento de trâmite prioritário de depositante idoso.....	934
Código 28.10.4 - Notificação de requerimento de trâmite prioritário de depositante MEI, ME ou EPP.....	934
Código 28.10.11 - Notificação de requerimento de trâmite prioritário de tecnologia verde.....	935

Código 28.10.12 - Notificação de requerimento de trâmite prioritário de tecnologia para tratamento de saúde.....	935
Código 28.10.21 - Notificação de requerimento de trâmite prioritário de depositante acusando terceiros de contrafação 935	
Código 28.10.32 - Notificação de requerimento de trâmite prioritário de PPH.....	936
Código 28.20 - Petição de trâmite prioritário não conhecida.....	937
Código 28.21 - Exigência formal de trâmite prioritário.....	937
Código 28.22 - Requerimento de trâmite prioritário encaminhado para avaliação substantiva.....	939
Código 28.30 - Trâmite prioritário concedido.....	940
Código 28.92 - Publicação de despacho de trâmite prioritário anulada.....	944

Código Presidência - Recurso**Código 100 - Recurso conhecido e provido. Reformada a Decisão recorrida e deferido o pedido**

(21) BR 11 2012 013306-3 A2	<p>Código 100 - Recurso conhecido e provido. Reformada a Decisão recorrida e deferido o pedido</p> <p>(22) 28/04/2011</p> <p>(71) Huawei Technologies CO., LTD. (CN)</p> <p>Recorrente: O depositante.</p> <p>Despacho: Recurso conhecido e provido. Reformada a decisão recorrida e deferido o pedido. Desta data corre o prazo de 60 (sessenta) dias para o pagamento da retribuição para expedição da Carta-Patente. [100]</p>
(21) BR 11 2014 010721-1 A2	<p>Código 100 - Recurso conhecido e provido. Reformada a Decisão recorrida e deferido o pedido</p> <p>(22) 29/06/2012</p> <p>(71) HUAWEI TECHNOLOGIES CO., LTD. (CN)</p> <p>Recorrente: O depositante.</p> <p>Despacho: Recurso conhecido e provido. Reformada a decisão recorrida e deferido o pedido. Desta data corre o prazo de 60 (sessenta) dias para o pagamento da retribuição para expedição da Carta-Patente. [100]</p>
(21) BR 12 2014 013907-1 A2	<p>Código 100 - Recurso conhecido e provido. Reformada a Decisão recorrida e deferido o pedido</p> <p>(22) 18/08/2004</p> <p>(62) PI 0413962-3 18/08/2004</p> <p>(71) Dow Global Technologies Inc. (US)</p> <p>Recorrente: O depositante.</p> <p>Despacho: Recurso conhecido e provido. Reformada a decisão recorrida e deferido o pedido. Desta data corre o prazo de 60 (sessenta) dias para o pagamento da retribuição para expedição da Carta-Patente. [100]</p>
(21) BR 12 2017 016259-4 A2	<p>Código 100 - Recurso conhecido e provido. Reformada a Decisão recorrida e deferido o pedido</p> <p>(22) 18/05/2010</p> <p>(62) PI 1007386-8 18/05/2010</p> <p>(71) NIPPON STEEL CORPORATION (JP)</p> <p>Recorrente: O depositante.</p> <p>Despacho: Recurso conhecido e provido. Reformada a decisão recorrida e deferido o pedido. Desta data corre o prazo de 60 (sessenta) dias para o</p>

pagamento da retribuição para expedição da Carta-Patente. [100]

(21) BR 12 2017 021264-8 A2 Código 100 - Recurso conhecido e provido. Reformada a Decisão recorrida e deferido o pedido
(22) 30/04/2009
(62) PI 0911611-7 30/04/2009
(71) BRANDENBURG (UK) LIMITED (GB)
Recorrente: O depositante.
Despacho: Recurso conhecido e provido. Reformada a decisão recorrida e deferido o pedido. Desta data corre o prazo de 60 (sessenta) dias para o pagamento da retribuição para expedição da Carta-Patente. [100]

(21) BR 12 2017 026860-0 A2 Código 100 - Recurso conhecido e provido. Reformada a Decisão recorrida e deferido o pedido
(22) 13/03/2009
(62) PI 0908725-7 13/03/2009
(71) GIVAUDAN SA (CH)
Recorrente: O depositante.
Despacho: Recurso conhecido e provido. Reformada a decisão recorrida e deferido o pedido. Desta data corre o prazo de 60 (sessenta) dias para o pagamento da retribuição para expedição da Carta-Patente. [100]

(21) BR 12 2019 005541-6 A2 Código 100 - Recurso conhecido e provido. Reformada a Decisão recorrida e deferido o pedido
(22) 16/03/2005
(62) PI 0509565-4 16/03/2005
(71) NOKIA TECHNOLOGIES OY (FI)
Recorrente: O depositante.
Despacho: Recurso conhecido e provido. Reformada a decisão recorrida e deferido o pedido. Desta data corre o prazo de 60 (sessenta) dias para o pagamento da retribuição para expedição da Carta-Patente. [100]

(21) PI 0117124-0 A2 Código 100 - Recurso conhecido e provido. Reformada a Decisão recorrida e deferido o pedido
(22) 12/09/2001
(71) LEADIANT BIOSCIENCES SA (CH)
Recorrente: O depositante.
Despacho: Recurso conhecido e provido. Reformada a decisão recorrida e deferido o pedido. Desta data corre o prazo de 60 (sessenta) dias para o pagamento da retribuição para expedição da Carta-Patente. [100]

(21) PI 0208123-7 A2 Código 100 - Recurso conhecido e provido. Reformada a Decisão recorrida e deferido o pedido

	<p>(22) 14/03/2002 (71) Johnson & Johnson (US) Recorrente: O depositante. Despacho: Recurso conhecido e provido. Reformada a decisão recorrida e deferido o pedido. Desta data corre o prazo de 60 (sessenta) dias para o pagamento da retribuição para expedição da Carta-Patente. [100]</p>
(21) PI 0210549-7 A8	<p>Código 100 - Recurso conhecido e provido. Reformada a Decisão recorrida e deferido o pedido (22) 21/06/2002 (71) Medicines For Malaria Venture (CH) Recorrente: O depositante. Despacho: Recurso conhecido e provido. Reformada a decisão recorrida e deferido o pedido. Desta data corre o prazo de 60 (sessenta) dias para o pagamento da retribuição para expedição da Carta-Patente. [100]</p>
(21) PI 0301317-0 A2	<p>Código 100 - Recurso conhecido e provido. Reformada a Decisão recorrida e deferido o pedido (22) 07/05/2003 (71) Schlumberger Surencó, S.A. (PA) Recorrente: O depositante. Despacho: Recurso conhecido e provido. Reformada a decisão recorrida e deferido o pedido. Desta data corre o prazo de 60 (sessenta) dias para o pagamento da retribuição para expedição da Carta-Patente. [100]</p>
(21) PI 0305784-4 A2	<p>Código 100 - Recurso conhecido e provido. Reformada a Decisão recorrida e deferido o pedido (22) 17/11/2003 (71) José Pedro Matta Neto (BR/SP) Recorrente: O depositante. Despacho: Recurso conhecido e provido. Reformada a decisão recorrida e deferido o pedido. Desta data corre o prazo de 60 (sessenta) dias para o pagamento da retribuição para expedição da Carta-Patente. [100]</p>
(21) PI 0306554-5 A2	<p>Código 100 - Recurso conhecido e provido. Reformada a Decisão recorrida e deferido o pedido (22) 30/12/2003 (71) Filmop S.R.L. (IT) Recorrente: O depositante. Despacho: Recurso conhecido e provido. Reformada a decisão recorrida e deferido o pedido. Desta data corre o prazo de 60 (sessenta) dias para o pagamento da retribuição para expedição da Carta-Patente. [100]</p>

(21) PI 0306894-3 A2	<p>Código 100 - Recurso conhecido e provido. Reformada a Decisão recorrida e deferido o pedido</p> <p>(22) 13/01/2003</p> <p>(71) Woodstream Corporation (US)</p> <p>Recorrente: O depositante.</p> <p>Despacho: Recurso conhecido e provido. Reformada a decisão recorrida e deferido o pedido. Desta data corre o prazo de 60 (sessenta) dias para o pagamento da retribuição para expedição da Carta-Patente. [100]</p>
(21) PI 0307078-6 A2	<p>Código 100 - Recurso conhecido e provido. Reformada a Decisão recorrida e deferido o pedido</p> <p>(22) 17/01/2003</p> <p>(71) INTERDIGITAL MADISON PATENT HOLDINGS (FR)</p> <p>Recorrente: O depositante.</p> <p>Despacho: Recurso conhecido e provido. Reformada a decisão recorrida e deferido o pedido. Desta data corre o prazo de 60 (sessenta) dias para o pagamento da retribuição para expedição da Carta-Patente. [100]</p>
(21) PI 0313291-9 A2	<p>Código 100 - Recurso conhecido e provido. Reformada a Decisão recorrida e deferido o pedido</p> <p>(22) 31/07/2003</p> <p>(71) GRAPHIC PACKAGING INTERNATIONAL, LLC (US)</p> <p>Recorrente: O depositante.</p> <p>Despacho: Recurso conhecido e provido. Reformada a decisão recorrida e deferido o pedido. Desta data corre o prazo de 60 (sessenta) dias para o pagamento da retribuição para expedição da Carta-Patente. [100]</p>
(21) PI 0314294-9 A2	<p>Código 100 - Recurso conhecido e provido. Reformada a Decisão recorrida e deferido o pedido</p> <p>(22) 11/09/2003</p> <p>(71) Technip France (FR)</p> <p>Recorrente: O depositante.</p> <p>Despacho: Recurso conhecido e provido. Reformada a decisão recorrida e deferido o pedido. Desta data corre o prazo de 60 (sessenta) dias para o pagamento da retribuição para expedição da Carta-Patente. [100]</p>
(21) PI 0314482-8 A2	<p>Código 100 - Recurso conhecido e provido. Reformada a Decisão recorrida e deferido o pedido</p> <p>(22) 24/09/2003</p> <p>(71) BLACKBERRY LIMITED (CA)</p> <p>Recorrente: O depositante.</p> <p>Despacho: Recurso conhecido e provido. Reformada a decisão recorrida e deferido o pedido. Desta data corre o prazo de 60 (sessenta) dias para o</p>

pagamento da retribuição para expedição da Carta-Patente. [100]

(21) PI 0315021-6 A2

Código 100 - Recurso conhecido e provido. Reformada a Decisão recorrida e deferido o pedido

(22) 29/09/2003

(71) Halliburton Energy Services INC. (US)

Recorrente: O depositante.

Despacho: Recurso conhecido e provido. Reformada a decisão recorrida e deferido o pedido. Desta data corre o prazo de 60 (sessenta) dias para o pagamento da retribuição para expedição da Carta-Patente. [100]

(21) PI 0317064-0 A2

Código 100 - Recurso conhecido e provido. Reformada a Decisão recorrida e deferido o pedido

(22) 05/12/2003

(71) Northwest Biotherapeutics, INC. (US)

Recorrente: O depositante.

Despacho: Recurso conhecido e provido. Reformada a decisão recorrida e deferido o pedido. Desta data corre o prazo de 60 (sessenta) dias para o pagamento da retribuição para expedição da Carta-Patente. [100]

(21) PI 0317276-7 A8

Código 100 - Recurso conhecido e provido. Reformada a Decisão recorrida e deferido o pedido

(22) 12/12/2003

(71) ALPHAVAX, INC. (US)

Recorrente: O depositante.

Despacho: Recurso conhecido e provido. Reformada a decisão recorrida e deferido o pedido. Desta data corre o prazo de 60 (sessenta) dias para o pagamento da retribuição para expedição da Carta-Patente. [100]

(21) PI 0317315-1 A2

Código 100 - Recurso conhecido e provido. Reformada a Decisão recorrida e deferido o pedido

(22) 08/12/2003

(71) Sony Corporation (JP)

Recorrente: O depositante.

Despacho: Recurso conhecido e provido. Reformada a decisão recorrida e deferido o pedido. Desta data corre o prazo de 60 (sessenta) dias para o pagamento da retribuição para expedição da Carta-Patente. [100]

(21) PI 0318447-1 A2

Código 100 - Recurso conhecido e provido. Reformada a Decisão recorrida e deferido o pedido

(22) 05/08/2003

(71) Telecom Italia S.P.A. (IT)

Recorrente: O depositante.

Despacho: Recurso conhecido e provido. Reformada a decisão recorrida e deferido o pedido. Desta data corre o prazo de 60 (sessenta) dias para o pagamento da retribuição para expedição da Carta-Patente. [100]

(21) PI 0318524-9 A2

Código 100 - Recurso conhecido e provido. Reformada a Decisão recorrida e deferido o pedido

(22) 30/09/2003

(71) Thomson Licensing (FR)

Recorrente: O depositante.

Despacho: Recurso conhecido e provido. Reformada a decisão recorrida e deferido o pedido. Desta data corre o prazo de 60 (sessenta) dias para o pagamento da retribuição para expedição da Carta-Patente. [100]

(21) PI 0318811-6 A2

Código 100 - Recurso conhecido e provido. Reformada a Decisão recorrida e deferido o pedido

(22) 05/11/2003

(62) PI 0315296-0 05/11/2003

(71) Grünenthal GMBH (DE)

Recorrente: O depositante.

Despacho: Recurso conhecido e provido. Reformada a decisão recorrida e deferido o pedido. Desta data corre o prazo de 60 (sessenta) dias para o pagamento da retribuição para expedição da Carta-Patente. [100]

(21) PI 0408080-7 A2

Código 100 - Recurso conhecido e provido. Reformada a Decisão recorrida e deferido o pedido

(22) 20/02/2004

(71) Fike Corporation (US)

Recorrente: O depositante.

Despacho: Recurso conhecido e provido. Reformada a decisão recorrida e deferido o pedido. Desta data corre o prazo de 60 (sessenta) dias para o pagamento da retribuição para expedição da Carta-Patente. [100]

(21) PI 0409312-7 A2

Código 100 - Recurso conhecido e provido. Reformada a Decisão recorrida e deferido o pedido

(22) 17/03/2004

(71) Vinnolit Gmbh & CO.KG (DE)

Recorrente: O depositante.

Despacho: Recurso conhecido e provido. Reformada a decisão recorrida e deferido o pedido. Desta data corre o prazo de 60 (sessenta) dias para o pagamento da retribuição para expedição da Carta-Patente. [100]

(21) PI 0410027-1 A8

Código 100 - Recurso conhecido e provido. Reformada a Decisão recorrida e deferido o pedido

(22) 29/04/2004

(71) Dow Agrosociences LLC (US) ; Pioneer Hi-Bred Intenational, Inc. (US) ; E.I. Du Pont De Nemours & Company (US)

Recorrente: O depositante.

Despacho: Recurso conhecido e provido. Reformada a decisão recorrida e deferido o pedido. Desta data corre o prazo de 60 (sessenta) dias para o pagamento da retribuição para expedição da Carta-Patente. [100]

(21) PI 0410800-0 A2

Código 100 - Recurso conhecido e provido. Reformada a Decisão recorrida e deferido o pedido

(22) 24/05/2004

(71) Motorola Solutions, Inc. (US)

Recorrente: O depositante.

Despacho: Recurso conhecido e provido. Reformada a decisão recorrida e deferido o pedido. Desta data corre o prazo de 60 (sessenta) dias para o pagamento da retribuição para expedição da Carta-Patente. [100]

(21) PI 0411904-5 A2

Código 100 - Recurso conhecido e provido. Reformada a Decisão recorrida e deferido o pedido

(22) 18/06/2004

(71) MYLAN SPECIALTY, L.P. (US)

Recorrente: O depositante.

Despacho: Recurso conhecido e provido. Reformada a decisão recorrida e deferido o pedido. Desta data corre o prazo de 60 (sessenta) dias para o pagamento da retribuição para expedição da Carta-Patente. [100]

(21) PI 0412503-7 A2

Código 100 - Recurso conhecido e provido. Reformada a Decisão recorrida e deferido o pedido

(22) 09/07/2004

(71) BASF SE (DE)

Recorrente: O depositante.

Despacho: Recurso conhecido e provido. Reformada a decisão recorrida e deferido o pedido. Desta data corre o prazo de 60 (sessenta) dias para o pagamento da retribuição para expedição da Carta-Patente. [100]

(21) PI 0415072-4 A2

Código 100 - Recurso conhecido e provido. Reformada a Decisão recorrida e deferido o pedido

(22) 01/10/2004

(71) The Dallas Group Of America, Inc. (US)

Recorrente: O depositante.

Despacho: Recurso conhecido e provido. Reformada a decisão recorrida e deferido o pedido. Desta data corre o prazo de 60 (sessenta) dias para o pagamento da retribuição para expedição da Carta-Patente. [100]

(21) PI 0415307-3 A2	<p>Código 100 - Recurso conhecido e provido. Reformada a Decisão recorrida e deferido o pedido (22) 12/10/2004 (71) INTERDIGITAL VC HOLDINGS, INC. (US) Recorrente: O depositante. Despacho: Recurso conhecido e provido. Reformada a decisão recorrida e deferido o pedido. Desta data corre o prazo de 60 (sessenta) dias para o pagamento da retribuição para expedição da Carta-Patente. [100]</p>
(21) PI 0415521-1 A2	<p>Código 100 - Recurso conhecido e provido. Reformada a Decisão recorrida e deferido o pedido (22) 14/10/2004 (71) INTERDIGITAL CE PATENT HOLDINGS (FR) Recorrente: O depositante. Despacho: Recurso conhecido e provido. Reformada a decisão recorrida e deferido o pedido. Desta data corre o prazo de 60 (sessenta) dias para o pagamento da retribuição para expedição da Carta-Patente. [100]</p>
(21) PI 0417541-7 A2	<p>Código 100 - Recurso conhecido e provido. Reformada a Decisão recorrida e deferido o pedido (22) 03/12/2004 (71) Monsanto Technology LLC (US) Recorrente: O depositante. Despacho: Recurso conhecido e provido. Reformada a decisão recorrida e deferido o pedido. Desta data corre o prazo de 60 (sessenta) dias para o pagamento da retribuição para expedição da Carta-Patente. [100]</p>
(21) PI 0418792-0 A2	<p>Código 100 - Recurso conhecido e provido. Reformada a Decisão recorrida e deferido o pedido (22) 07/09/2004 (71) MITSUBISHI CHEMICAL CORPORATION (JP) Recorrente: O depositante. Despacho: Recurso conhecido e provido. Reformada a decisão recorrida e deferido o pedido. Desta data corre o prazo de 60 (sessenta) dias para o pagamento da retribuição para expedição da Carta-Patente. [100]</p>
(21) PI 0500585-0 A2	<p>Código 100 - Recurso conhecido e provido. Reformada a Decisão recorrida e deferido o pedido (22) 21/02/2005 (71) Les Laboratoires Servier (FR) Recorrente: O depositante. Despacho: Recurso conhecido e provido. Reformada a decisão recorrida e</p>

deferido o pedido. Desta data corre o prazo de 60 (sessenta) dias para o pagamento da retribuição para expedição da Carta-Patente. [100]

(21) PI 0507875-0 A2

Código 100 - Recurso conhecido e provido. Reformada a Decisão recorrida e deferido o pedido

(22) 22/03/2005

(71) COMPLEX BIOSYSTEMS GMBH (DE)

Recorrente: O depositante.

Despacho: Recurso conhecido e provido. Reformada a decisão recorrida e deferido o pedido. Desta data corre o prazo de 60 (sessenta) dias para o pagamento da retribuição para expedição da Carta-Patente. [100]

(21) PI 0507956-0 A2

Código 100 - Recurso conhecido e provido. Reformada a Decisão recorrida e deferido o pedido

(22) 24/02/2005

(71) CHR. Hansen A/S (DK)

Recorrente: O depositante.

Despacho: Recurso conhecido e provido. Reformada a decisão recorrida e deferido o pedido. Desta data corre o prazo de 60 (sessenta) dias para o pagamento da retribuição para expedição da Carta-Patente. [100]

(21) PI 0508554-3 A2

Código 100 - Recurso conhecido e provido. Reformada a Decisão recorrida e deferido o pedido

(22) 09/03/2005

(71) Carlsberg A/S (DK)

Recorrente: O depositante.

Despacho: Recurso conhecido e provido. Reformada a decisão recorrida e deferido o pedido. Desta data corre o prazo de 60 (sessenta) dias para o pagamento da retribuição para expedição da Carta-Patente. [100]

(21) PI 0509555-7 A2

Código 100 - Recurso conhecido e provido. Reformada a Decisão recorrida e deferido o pedido

(22) 04/04/2005

(71) BEMIS COMPANY, INC (US)

Recorrente: O depositante.

Despacho: Recurso conhecido e provido. Reformada a decisão recorrida e deferido o pedido. Desta data corre o prazo de 60 (sessenta) dias para o pagamento da retribuição para expedição da Carta-Patente. [100]

(21) PI 0510819-5 A2

Código 100 - Recurso conhecido e provido. Reformada a Decisão recorrida e deferido o pedido

(22) 12/05/2005

(71) EVONIK OPERATIONS GMBH (DE)

Recorrente: O depositante.

Despacho: Recurso conhecido e provido. Reformada a decisão recorrida e deferido o pedido. Desta data corre o prazo de 60 (sessenta) dias para o pagamento da retribuição para expedição da Carta-Patente. [100]

(21) PI 0511868-9 A2

Código 100 - Recurso conhecido e provido. Reformada a Decisão recorrida e deferido o pedido

(22) 09/06/2005

(71) Pioneer Hi-Bred Internacional, INC. (US)

Recorrente: O depositante.

Despacho: Recurso conhecido e provido. Reformada a decisão recorrida e deferido o pedido. Desta data corre o prazo de 60 (sessenta) dias para o pagamento da retribuição para expedição da Carta-Patente. [100]

(21) PI 0512880-3 A2

Código 100 - Recurso conhecido e provido. Reformada a Decisão recorrida e deferido o pedido

(22) 23/06/2005

(71) Tata Steel IJmuiden BV (NL)

Recorrente: O depositante.

Despacho: Recurso conhecido e provido. Reformada a decisão recorrida e deferido o pedido. Desta data corre o prazo de 60 (sessenta) dias para o pagamento da retribuição para expedição da Carta-Patente. [100]

(21) PI 0513136-7 A2

Código 100 - Recurso conhecido e provido. Reformada a Decisão recorrida e deferido o pedido

(22) 05/07/2005

(71) Centro de Ingeniería Genética Y Biotecnología (CU)

Recorrente: O depositante.

Despacho: Recurso conhecido e provido. Reformada a decisão recorrida e deferido o pedido. Desta data corre o prazo de 60 (sessenta) dias para o pagamento da retribuição para expedição da Carta-Patente. [100]

(21) PI 0513218-5 A2

Código 100 - Recurso conhecido e provido. Reformada a Decisão recorrida e deferido o pedido

(22) 12/07/2005

(71) Cargill, Inc. (US)

Recorrente: O depositante.

Despacho: Recurso conhecido e provido. Reformada a decisão recorrida e deferido o pedido. Desta data corre o prazo de 60 (sessenta) dias para o pagamento da retribuição para expedição da Carta-Patente. [100]

(21) PI 0516471-0 A2

Código 100 - Recurso conhecido e provido. Reformada a Decisão recorrida e deferido o pedido

(22) 17/10/2005

(71) INTERDIGITAL MADISON PATENT HOLDINGS (FR)

Recorrente: O depositante.

Despacho: Recurso conhecido e provido. Reformada a decisão recorrida e deferido o pedido. Desta data corre o prazo de 60 (sessenta) dias para o pagamento da retribuição para expedição da Carta-Patente. [100]

(21) PI 0518349-9 A2

Código 100 - Recurso conhecido e provido. Reformada a Decisão recorrida e deferido o pedido

(22) 17/11/2005

(71) CLINICAL DESIGNS LIMITED (GB)

Recorrente: O depositante.

Despacho: Recurso conhecido e provido. Reformada a decisão recorrida e deferido o pedido. Desta data corre o prazo de 60 (sessenta) dias para o pagamento da retribuição para expedição da Carta-Patente. [100]

(21) PI 0600370-2 A2

Código 100 - Recurso conhecido e provido. Reformada a Decisão recorrida e deferido o pedido

(22) 13/02/2006

(71) Fava S.P.A. (IT) ; Storci S.P.A. (IT)

Recorrente: O depositante.

Despacho: Recurso conhecido e provido. Reformada a decisão recorrida e deferido o pedido. Desta data corre o prazo de 60 (sessenta) dias para o pagamento da retribuição para expedição da Carta-Patente. [100]

(21) PI 0605017-4 A2

Código 100 - Recurso conhecido e provido. Reformada a Decisão recorrida e deferido o pedido

(22) 30/11/2006

(71) Petroleo Brasileiro S.A - PETROBRAS (BR/RJ)

Recorrente: O depositante.

Despacho: Recurso conhecido e provido. Reformada a decisão recorrida e deferido o pedido. Desta data corre o prazo de 60 (sessenta) dias para o pagamento da retribuição para expedição da Carta-Patente. [100]

(21) PI 0605693-8 A2

Código 100 - Recurso conhecido e provido. Reformada a Decisão recorrida e deferido o pedido

(22) 15/12/2006

(71) Aché Laboratório Farmacêuticos S/A (BR/SP)

Recorrente: O depositante.

Despacho: Recurso conhecido e provido. Reformada a decisão recorrida e deferido o pedido. Desta data corre o prazo de 60 (sessenta) dias para o pagamento da retribuição para expedição da Carta-Patente. [100]

(21) PI 0706941-3 A2	Código 100 - Recurso conhecido e provido. Reformada a Decisão recorrida e deferido o pedido (22) 24/01/2007 (71) Nalco Company (US) Recorrente: O depositante. Despacho: Recurso conhecido e provido. Reformada a decisão recorrida e deferido o pedido. Desta data corre o prazo de 60 (sessenta) dias para o pagamento da retribuição para expedição da Carta-Patente. [100]
(21) PI 0707589-8 A2	Código 100 - Recurso conhecido e provido. Reformada a Decisão recorrida e deferido o pedido (22) 09/02/2007 (71) Arjowiggins e Arjowiggins Security (FR) Recorrente: O depositante. Despacho: Recurso conhecido e provido. Reformada a decisão recorrida e deferido o pedido. Desta data corre o prazo de 60 (sessenta) dias para o pagamento da retribuição para expedição da Carta-Patente. [100]
(21) PI 0712657-3 A2	Código 100 - Recurso conhecido e provido. Reformada a Decisão recorrida e deferido o pedido (22) 05/06/2007 (71) Arjowiggins Security (FR) Recorrente: O depositante. Despacho: Recurso conhecido e provido. Reformada a decisão recorrida e deferido o pedido. Desta data corre o prazo de 60 (sessenta) dias para o pagamento da retribuição para expedição da Carta-Patente. [100]
(21) PI 0714419-9 A2	Código 100 - Recurso conhecido e provido. Reformada a Decisão recorrida e deferido o pedido (22) 12/07/2007 (71) Arjowiggins (FR) Recorrente: O depositante. Despacho: Recurso conhecido e provido. Reformada a decisão recorrida e deferido o pedido. Desta data corre o prazo de 60 (sessenta) dias para o pagamento da retribuição para expedição da Carta-Patente. [100]
(21) PI 0716964-7 A2	Código 100 - Recurso conhecido e provido. Reformada a Decisão recorrida e deferido o pedido (22) 19/09/2007 (71) Ecolab Inc. (US) Recorrente: O depositante. Despacho: Recurso conhecido e provido. Reformada a decisão recorrida e deferido o pedido. Desta data corre o prazo de 60 (sessenta) dias para o

pagamento da retribuição para expedição da Carta-Patente. [100]

(21) PI 0717984-7 A2

Código 100 - Recurso conhecido e provido. Reformada a Decisão recorrida e deferido o pedido

(22) 15/10/2007

(71) Ciba Holding Inc. (CH)

Recorrente: O depositante.

Despacho: Recurso conhecido e provido. Reformada a decisão recorrida e deferido o pedido. Desta data corre o prazo de 60 (sessenta) dias para o pagamento da retribuição para expedição da Carta-Patente. [100]

(21) PI 0719893-0 A2

Código 100 - Recurso conhecido e provido. Reformada a Decisão recorrida e deferido o pedido

(22) 06/09/2007

(71) AKZO NOBEL CHEMICALS INTERNATIONAL B.V. (NL)

Recorrente: O depositante.

Despacho: Recurso conhecido e provido. Reformada a decisão recorrida e deferido o pedido. Desta data corre o prazo de 60 (sessenta) dias para o pagamento da retribuição para expedição da Carta-Patente. [100]

(21) PI 0721415-4 A2

Código 100 - Recurso conhecido e provido. Reformada a Decisão recorrida e deferido o pedido

(22) 01/03/2007

(71) Toscotec S.P.A. (IT)

Recorrente: O depositante.

Despacho: Recurso conhecido e provido. Reformada a decisão recorrida e deferido o pedido. Desta data corre o prazo de 60 (sessenta) dias para o pagamento da retribuição para expedição da Carta-Patente. [100]

(21) PI 0811267-3 A2

Código 100 - Recurso conhecido e provido. Reformada a Decisão recorrida e deferido o pedido

(22) 23/05/2008

(71) BIOMARIN PHARMACEUTICAL INC. (US)

Recorrente: O depositante.

Despacho: Recurso conhecido e provido. Reformada a decisão recorrida e deferido o pedido. Desta data corre o prazo de 60 (sessenta) dias para o pagamento da retribuição para expedição da Carta-Patente. [100]

(21) PI 0813682-3 A2

Código 100 - Recurso conhecido e provido. Reformada a Decisão recorrida e deferido o pedido

(22) 26/06/2008

(71) Mcneil Nutritionals, LLC (US)

Recorrente: O depositante.

Despacho: Recurso conhecido e provido. Reformada a decisão recorrida e deferido o pedido. Desta data corre o prazo de 60 (sessenta) dias para o pagamento da retribuição para expedição da Carta-Patente. [100]

(21) PI 0816894-6 A2

Código 100 - Recurso conhecido e provido. Reformada a Decisão recorrida e deferido o pedido

(22) 26/08/2008

(71) GEA Farm Technologies, Inc. (US)

Recorrente: O depositante.

Despacho: Recurso conhecido e provido. Reformada a decisão recorrida e deferido o pedido. Desta data corre o prazo de 60 (sessenta) dias para o pagamento da retribuição para expedição da Carta-Patente. [100]

(21) PI 0904903-7 A2

Código 100 - Recurso conhecido e provido. Reformada a Decisão recorrida e deferido o pedido

(22) 16/02/2009

(71) SYNGENTA PARTICIPATIONS AG (CH)

Recorrente: O depositante.

Despacho: Recurso conhecido e provido. Reformada a decisão recorrida e deferido o pedido. Desta data corre o prazo de 60 (sessenta) dias para o pagamento da retribuição para expedição da Carta-Patente. [100]

(21) PI 0909799-6 A8

Código 100 - Recurso conhecido e provido. Reformada a Decisão recorrida e deferido o pedido

(22) 09/03/2009

(71) Yuxin Wang (CN) ; Juren Liu (CN)

Recorrente: O depositante.

Despacho: Recurso conhecido e provido. Reformada a decisão recorrida e deferido o pedido. Desta data corre o prazo de 60 (sessenta) dias para o pagamento da retribuição para expedição da Carta-Patente. [100]

(21) PI 0916294-1 A2

Código 100 - Recurso conhecido e provido. Reformada a Decisão recorrida e deferido o pedido

(22) 15/07/2009

(71) NIPPON STEEL CORPORATION (JP)

Recorrente: O depositante.

Despacho: Recurso conhecido e provido. Reformada a decisão recorrida e deferido o pedido. Desta data corre o prazo de 60 (sessenta) dias para o pagamento da retribuição para expedição da Carta-Patente. [100]

(21) PI 0920382-6 A2

Código 100 - Recurso conhecido e provido. Reformada a Decisão recorrida e deferido o pedido

(22) 07/10/2009

	<p>(71) ARCONIC TECHNOLOGIES LLC (US) Recorrente: O depositante. Despacho: Recurso conhecido e provido. Reformada a decisão recorrida e deferido o pedido. Desta data corre o prazo de 60 (sessenta) dias para o pagamento da retribuição para expedição da Carta-Patente. [100]</p>
<hr/> (21) PI 0920710-4 A2	<p>Código 100 - Recurso conhecido e provido. Reformada a Decisão recorrida e deferido o pedido (22) 06/10/2009 (71) NIPPON STEEL CORPORATION (JP) Recorrente: O depositante. Despacho: Recurso conhecido e provido. Reformada a decisão recorrida e deferido o pedido. Desta data corre o prazo de 60 (sessenta) dias para o pagamento da retribuição para expedição da Carta-Patente. [100]</p>
<hr/> (21) PI 0920741-4 A2	<p>Código 100 - Recurso conhecido e provido. Reformada a Decisão recorrida e deferido o pedido (22) 20/08/2009 (71) Us Synthetic Corporation (US) Recorrente: O depositante. Despacho: Recurso conhecido e provido. Reformada a decisão recorrida e deferido o pedido. Desta data corre o prazo de 60 (sessenta) dias para o pagamento da retribuição para expedição da Carta-Patente. [100]</p>
<hr/> (21) PI 0922060-7 A8	<p>Código 100 - Recurso conhecido e provido. Reformada a Decisão recorrida e deferido o pedido (22) 06/11/2009 (71) Sandvik Intellectual Property AB (SE) Recorrente: O depositante. Despacho: Recurso conhecido e provido. Reformada a decisão recorrida e deferido o pedido. Desta data corre o prazo de 60 (sessenta) dias para o pagamento da retribuição para expedição da Carta-Patente. [100]</p>
<hr/> (21) PI 0924235-0 A2	<p>Código 100 - Recurso conhecido e provido. Reformada a Decisão recorrida e deferido o pedido (22) 06/05/2009 (71) MMC COPPER PRODUCTS OY (FI) Recorrente: O depositante. Despacho: Recurso conhecido e provido. Reformada a decisão recorrida e deferido o pedido. Desta data corre o prazo de 60 (sessenta) dias para o pagamento da retribuição para expedição da Carta-Patente. [100]</p>
<hr/> (21) PI 1001982-0 A2	<p>Código 100 - Recurso conhecido e provido. Reformada a Decisão recorrida e</p>

deferido o pedido

(22) 26/04/2010

(71) NIPPON STEEL CORPORATION (JP)

Recorrente: O depositante.

Despacho: Recurso conhecido e provido. Reformada a decisão recorrida e deferido o pedido. Desta data corre o prazo de 60 (sessenta) dias para o pagamento da retribuição para expedição da Carta-Patente. [100]

(21) PI 1011986-8 A2

Código 100 - Recurso conhecido e provido. Reformada a Decisão recorrida e deferido o pedido

(22) 14/04/2010

(71) NIPPON STEEL CORPORATION (JP)

Recorrente: O depositante.

Despacho: Recurso conhecido e provido. Reformada a decisão recorrida e deferido o pedido. Desta data corre o prazo de 60 (sessenta) dias para o pagamento da retribuição para expedição da Carta-Patente. [100]

(21) PI 1100464-9 A8

Código 100 - Recurso conhecido e provido. Reformada a Decisão recorrida e deferido o pedido

(22) 25/02/2011

(71) Embrapa - Empresa Brasileira de Pesquisa Agropecuária (BR/DF) ;
Universidade Federal de Santa Catarina (BR/SC)

Recorrente: O depositante.

Despacho: Recurso conhecido e provido. Reformada a decisão recorrida e deferido o pedido. Desta data corre o prazo de 60 (sessenta) dias para o pagamento da retribuição para expedição da Carta-Patente. [100]

Código 120 - Tome Conhecimento do Parecer Técnico

A cópia do parecer poderá ser obtida através do endereço eletrônico www.inpi.gov.br - No Acesso rápido - Faça uma busca - Patente. Para acessar, cadastre-se no Portal do INPI e use login e senha.

(21) PI 0313024-0 A2	Código 120 - Tome Conhecimento do Parecer Técnico (22) 25/07/2003 (71) Wyeth (US) Recorrente: O depositante. Despacho: Tome conhecimento do parecer técnico e se manifeste no prazo de 60 (sessenta) dias. [120]
(21) PI 0500393-8 A2	Código 120 - Tome Conhecimento do Parecer Técnico (22) 14/02/2005 (71) LES LABORATOIRES SERVIER (FR) Recorrente: O depositante. Despacho: Tome conhecimento do parecer técnico e se manifeste no prazo de 60 (sessenta) dias. [120]
(21) PI 0501888-9 A2	Código 120 - Tome Conhecimento do Parecer Técnico (22) 13/05/2005 (71) FCC Fornecedora Componentes Quimicoss e Couros Ltda (BR/RS) Recorrente: O depositante. Despacho: Tome conhecimento do parecer técnico e se manifeste no prazo de 60 (sessenta) dias. [120]
(21) PI 0505214-9 A2	Código 120 - Tome Conhecimento do Parecer Técnico (22) 18/11/2005 (71) Unilever N.V (NL) Recorrente: O depositante. Despacho: Tome conhecimento do parecer técnico e se manifeste no prazo de 60 (sessenta) dias. [120]
(21) PI 0600127-0 A2	Código 120 - Tome Conhecimento do Parecer Técnico (22) 24/01/2006 (71) Lanxess Deutschland Gmbh (DE) Recorrente: O depositante. Despacho: Tome conhecimento do parecer técnico e se manifeste no prazo de 60 (sessenta) dias. [120]
(21) PI 0811926-0 A2	Código 120 - Tome Conhecimento do Parecer Técnico (22) 19/05/2008

(71) Syngenta Limited (GB)

Recorrente: O depositante.

Despacho: Tome conhecimento do parecer técnico e se manifeste no prazo de 60 (sessenta) dias. [120]

(21) PI 0813250-0 A2

Código 120 - Tome Conhecimento do Parecer Técnico

(22) 20/06/2008

(71) Valent Biosciences Corporation (US)

Recorrente: O depositante.

Despacho: Tome conhecimento do parecer técnico e se manifeste no prazo de 60 (sessenta) dias. [120]

(21) PI 0814230-0 A2

Código 120 - Tome Conhecimento do Parecer Técnico

(22) 11/07/2008

(71) Ishihara Sangyo Kaisha, Ltd. (JP)

Recorrente: O depositante.

Despacho: Tome conhecimento do parecer técnico e se manifeste no prazo de 60 (sessenta) dias. [120]

(21) PI 0901004-1 A2

Código 120 - Tome Conhecimento do Parecer Técnico

(22) 22/04/2009

(71) Deere & Company (US)

Recorrente: O depositante.

Despacho: Tome conhecimento do parecer técnico e se manifeste no prazo de 60 (sessenta) dias. [120]

(21) PI 0905458-8 A8

Código 120 - Tome Conhecimento do Parecer Técnico

(22) 07/12/2009

(71) UNIVERSIDADE FEDERAL DO RIO GRANDE DO NORTE (BR/RN)

Recorrente: O depositante.

Despacho: Tome conhecimento do parecer técnico e se manifeste no prazo de 60 (sessenta) dias. [120]

(21) PI 0909678-7 A2

Código 120 - Tome Conhecimento do Parecer Técnico

(22) 06/11/2009

(71) Otavio Soares de Carvalho (BR/SP)

Recorrente: O depositante.

Despacho: Tome conhecimento do parecer técnico e se manifeste no prazo de 60 (sessenta) dias. [120]

(21) PI 0916285-2 A2

Código 120 - Tome Conhecimento do Parecer Técnico

(22) 24/07/2009

(71) Commonwealth Scientific And Industrial Research Organisation (AU)

Recorrente: O depositante.

Despacho: Tome conhecimento do parecer técnico e se manifeste no prazo de 60 (sessenta) dias. [120]

Código 121 - Exigência

A cópia do parecer poderá ser obtida através do endereço eletrônico www.inpi.gov.br - No Acesso rápido - Faça uma busca - Patente. Para acessar, cadastre-se no Portal do INPI e use login e senha.

(21) PI 0300784-7 A2 Código 121 - Exigência
(22) 24/02/2003
(71) UNIVERSIDADE ESTADUAL DE CAMPINAS - UNICAMP (BR/SP)
Recorrente: O depositante.
Despacho: Cumpra as exigências do parecer no prazo de 60 (sessenta) dias.
[121]

(21) PI 0314833-5 A2 Código 121 - Exigência
(22) 09/10/2003
(71) GRUPO PETROTEMEX, S.A. DE C.V. (MX)
Recorrente: O depositante.
Despacho: Cumpra as exigências do parecer no prazo de 60 (sessenta) dias.
[121]

(21) PI 0409279-1 A2 Código 121 - Exigência
(22) 07/04/2004
(71) GE Bayer Silicones Gmbh & Co. KG. (DE)
Recorrente: O depositante.
Despacho: Cumpra as exigências do parecer no prazo de 60 (sessenta) dias.
[121]

(21) PI 0413061-8 A2 Código 121 - Exigência
(22) 28/07/2004
(71) Sopro (FR)
Recorrente: O depositante.
Despacho: Cumpra as exigências do parecer no prazo de 60 (sessenta) dias.
[121]

(21) PI 0612895-5 A2 Código 121 - Exigência
(22) 13/06/2006
(71) TATA STEEL LIMITED (IN)
Recorrente: O depositante.
Despacho: Cumpra as exigências do parecer no prazo de 60 (sessenta) dias.
[121]

(21) PI 0616106-5 A2 Código 121 - Exigência
(22) 18/09/2006

(71) GRAPHIC PACKAGING INTERNATIONAL, LLC (US)

Recorrente: O depositante.

Despacho: Cumpra as exigências do parecer no prazo de 60 (sessenta) dias.

[121]

(21) PI 0808366-5 A2

Código 121 - Exigência

(22) 10/03/2008

(71) BASF SE (DE)

Recorrente: O depositante.

Despacho: Cumpra as exigências do parecer no prazo de 60 (sessenta) dias.

[121]

(21) PI 0813082-5 A2

Código 121 - Exigência

(22) 10/04/2008

(71) KI HONG CHOI (KR)

Recorrente: O depositante.

Despacho: Cumpra as exigências do parecer no prazo de 60 (sessenta) dias.

[121]

(21) PI 0819629-0 A2

Código 121 - Exigência

(22) 12/11/2008

(71) Clarcor Inc. (US)

Recorrente: O depositante.

Despacho: Cumpra as exigências do parecer no prazo de 60 (sessenta) dias.

[121]

(21) PI 0821891-9 A2

Código 121 - Exigência

(22) 22/12/2008

(71) Lenzing Aktiengesellschaft (AT)

Recorrente: O depositante.

Despacho: Cumpra as exigências do parecer no prazo de 60 (sessenta) dias.

[121]

(21) PI 0902779-3 A2

Código 121 - Exigência

(22) 18/08/2009

(71) Deere & Company (US)

Recorrente: O depositante.

Despacho: Cumpra as exigências do parecer no prazo de 60 (sessenta) dias.

[121]

(21) PI 0902814-5 A2

Código 121 - Exigência

(22) 10/08/2009

(71) Deere & Company (US)

Recorrente: O depositante.

Despacho: Cumpra as exigências do parecer no prazo de 60 (sessenta) dias.

[121]

(21) PI 0903144-8 A2

Código 121 - Exigência

(22) 09/04/2009

(71) Jaime Brustolin (BR/PR)

Recorrente: O depositante.

Despacho: Cumpra as exigências do parecer no prazo de 60 (sessenta) dias.

[121]

(21) PI 0904055-2 A2

Código 121 - Exigência

(22) 19/10/2009

(71) AGCO DO BRASIL SOLUÇÕES AGRÍCOLAS LTDA. (BR/SP)

Recorrente: O depositante.

Despacho: Cumpra as exigências do parecer no prazo de 60 (sessenta) dias.

[121]

(21) PI 0908653-6 A2

Código 121 - Exigência

(22) 11/06/2009

(71) FRITO-LAY NORTH AMERICA, INC. (US)

Recorrente: O depositante.

Despacho: Cumpra as exigências do parecer no prazo de 60 (sessenta) dias.

[121]

(21) PI 0911755-5 A8

Código 121 - Exigência

(22) 08/04/2009

(71) LG Electronics Inc. (KR)

Recorrente: O depositante.

Despacho: Cumpra as exigências do parecer no prazo de 60 (sessenta) dias.

[121]

(21) PI 0918367-1 A2

Código 121 - Exigência

(22) 24/11/2009

(71) KIMBERLY-CLARK WORLDWIDE, INC. (US)

Recorrente: O depositante.

Despacho: Cumpra as exigências do parecer no prazo de 60 (sessenta) dias.

[121]

(21) PI 1007445-7 A2

Código 121 - Exigência

(22) 28/01/2010

(71) Donaldson Company, Inc. (US)

Recorrente: O depositante.

Despacho: Cumpra as exigências do parecer no prazo de 60 (sessenta) dias.
[121]

Código 130 - Recurso Prejudicado

(21) BR 10 2013 006971-0 A2	Código 130 - Recurso Prejudicado (22) 07/03/2013 (71) Ulisses de Souza Dias (BR/PB) Despacho: Prejudicado o recurso publicado na RPI 2294 de 23/12/2014, por perda de objeto, já que o pedido foi arquivado definitivamente, sendo a notificação de tal ato efetuada na RPI 2583 de 07/07/2020. [130]
(21) PI 0500937-5 A2	Código 130 - Recurso Prejudicado (22) 02/03/2005 (71) Francisco Eduardo O. Roque (BR/SP) Despacho: Prejudicado o recurso publicado na RPI 2428 de 18/07/2017, por perda de objeto, já que o pedido foi arquivado definitivamente, sendo a notificação de tal ato efetuada na RPI 2583 de 07/07/2020. [130]
(21) PI 0508524-1 A2	Código 130 - Recurso Prejudicado (22) 04/03/2005 (71) Reckitt Benckiser (UK) Limited (GB) Despacho: Prejudicado o recurso publicado na RPI 2348 de 05/01/2016, por perda de objeto, já que o pedido foi arquivado definitivamente, sendo a notificação de tal ato efetuada na RPI 2583 de 07/07/2020. [130]
(21) PI 0508619-1 A2	Código 130 - Recurso Prejudicado (22) 10/03/2005 (71) M-I L..L.C (US) Despacho: Prejudicado o recurso publicado na RPI 2441 de 17/10/2017, por perda de objeto, já que o pedido foi arquivado definitivamente, sendo a notificação de tal ato efetuada na RPI 2583 de 07/07/2020. [130]
(21) PI 0600711-2 A2	Código 130 - Recurso Prejudicado (22) 10/03/2006 (71) MICROSOFT TECHNOLOGY LICENSING, LLC (US) Despacho: Prejudicado o recurso publicado na RPI 2450 de 19/12/2017, por perda de objeto, já que o pedido foi arquivado definitivamente, sendo a notificação de tal ato efetuada na RPI 2583 de 07/07/2020. [130]
(21) PI 0708552-4 A2	Código 130 - Recurso Prejudicado (22) 02/03/2007 (71) The University Court of The University of Aberdeen e Rothamsted

Research Limited (GB)

Despacho: Prejudicado o recurso publicado na RPI 2426 de 04/07/2017, por perda de objeto, já que o pedido foi arquivado definitivamente, sendo a notificação de tal ato efetuada na RPI 2583 de 07/07/2020. [130]

(21) PI 0709554-6 A2

Código 130 - Recurso Prejudicado

(22) 15/03/2007

(71) Rich Products Corporation (US)

Despacho: Prejudicado o recurso publicado na RPI 2396 de 06/12/2016, por perda de objeto, já que o pedido foi arquivado definitivamente, sendo a notificação de tal ato efetuada na RPI 2583 de 07/07/2020. [130]

Código 136 - Petição não Conhecida

(21) PI 0920831-3 A2

Código 136 - Petição não Conhecida

(22) 30/10/2009

(71) NIPPON STEEL CORPORATION (JP)

Despacho: De acordo com o artigo 219 inciso II da lei 9.279/1996 a petição nº 870200082457 de 02/07/2020 é não conhecida por não conter fundamentação legal. [136]

Código 140 - Devolução de Prazo

(21) BR 11 2012 023301-7 A2

Código 140 - Devolução de Prazo

(22) 06/09/2010

(71) State Grid Corporation of China (CN)

Requerente da Devolução de Prazo: State Grid Corporation of China (CN).

Decisão: Despacho: Concedida a devolução de prazo de 15 (quinze) dias, a partir desta notificação. [140]

Código 141 - Notificações Diversas

Suspensão do andamento do pedido de patente para que seja feita a instrução regular do pedido de patente. O depositante poderá obter o parecer através do endereço eletrônico www.inpi.gov.br - No Acesso rápido – Faça uma busca - Patente. Para acessar, cadastre-se no Portal do INPI e use login e senha. A não manifestação do depositante no prazo de 60 (noventa) dias desta data acarretará o não conhecimento da petição relacionada.

(21) BR 20 2014 021884-5 U2

Código 141 - Notificações Diversas

(22) 04/09/2014

(71) FÁBIO MAGNANI (BR/SC)

Despacho: Para que a petição nº 870200063594 de 22/05/2020 possa ser acatada como Cumprimento de Exigência em Grau de Recurso o depositante deverá complementar o pagamento do valor da retribuição devida no prazo de 60 dias. [141]

Código Presidência - Nulidade**Código 205 - Intimação para manifestação por parte do titular e do requerente**

A cópia do parecer de intimação poderá ser obtida através do endereço eletrônico www.inpi.gov.br - No Acesso rápido - Faça uma busca - Patente. Para acessar, cadastre-se no Portal do INPI e use login e senha.

(11) BR 20 2012 000854-3 Y1	Código 205 - Intimação para manifestação por parte do titular e do requerente (45) 09/10/2018 (73) Prensso Máquinas Ltda (BR/RS) Requerente da Nulidade: SOLAI AUTOMAÇÃO INDUSTRIAL LTDA ME Despacho: Intimação para manifestação por parte do Titular e do Requerente no prazo comum de 60 (sessenta) dias .[205]
(11) BR 20 2012 012837-9 Y1	Código 205 - Intimação para manifestação por parte do titular e do requerente (45) 23/10/2018 (73) Fabio Martinez Hungaro (BR/SP) Requerentes das Nulidades: 1º) IVAN ALEXANDRE SILVA ZAFALON 2º) SOUZA & BATISTA CONTAINER - EIRELI - EPP 3º) COSTA OESTE LOCAÇÃO E FRANQUIAS DE CONTAINERS LTDA Despacho: Intimação para manifestação por parte do Titular e dos Requerentes no prazo comum de 60 (sessenta) dias .[205]
(11) BR 20 2012 028814-7 Y1	Código 205 - Intimação para manifestação por parte do titular e do requerente (45) 04/12/2018 (73) Nelson Formentini (BR/RS) Requerente da Nulidade: ANA LUIZA SETTI RECKZIEGEL Despacho: Intimação para manifestação por parte do Titular e do Requerente no prazo comum de 60 (sessenta) dias .[205]
(11) BR 20 2013 003007-0 Y1	Código 205 - Intimação para manifestação por parte do titular e do requerente (45) 28/05/2019 (73) MARCUS AUGUSTO RIGO (BR/RS) Requerente da Nulidade: 1)ALTERNATIVA COMPONENTES LTDA 2) FGVTN BRASIL LTDA. Despacho: Intimação para manifestação por parte do Titular e do Requerente no prazo comum de 60 (sessenta) dias .[205]
(11) BR 20 2013 021309-3 Y1	Código 205 - Intimação para manifestação por parte do titular e do requerente (45) 28/05/2019 (73) ALEXANDRE DE AZEVEDO PIMENTEL (BR/SP)

Requerente das Nulidade: 1) BOLIVAR PRODUTOS PLASTICOS LTDA 2) ATTUALE INDÚSTRIA E COMÉRCIO DE PRODUTOS PLASTICOS LTDA 3) NEW TURTLE IND. E COM. DE PEÇAS DE PLÁSTICOS E METAIS LTDA
Despacho: Intimação para manifestação por parte do Titular e dos Requerentes no prazo comum de 60 (sessenta) dias .[205]

(11) BR 20 2016 012055-7 Y1

Código 205 - Intimação para manifestação por parte do titular e do requerente
(45) 13/08/2019
(73) FABIO MAGNANI (BR/SC)
Requerentes das Nulidade: 1) AVIBRASIL INDÚSTRIA E COMÉRCIO DE EQUIPAMENTOS AVÍCOLAS LTDA 2) GSI BRASIL INDÚSTRIA E COMÉRCIO DE EQUIPAMENTOS AGROPECUARIOS LTDA.
Despacho: Intimação para manifestação por parte do Titular e dos Requerentes no prazo comum de 60 (sessenta) dias .[205]

Código Pedido Internacional PCT/BR Designado ou Eleito**Código 1.1 - Publicação Internacional – PCT. Apresentação de petição de requerimento de entrada na fase nacional**

Comunicação da publicação internacional do pedido internacional nos termos do Tratado de Cooperação em matéria de Patentes – PCT e da apresentação de petição de requerimento de entrada na fase nacional. Documento publicado disponível no endereço eletrônico <http://www.wipo.int/pct/en> do sistema PATENTSCOPE® Search Service da Organização Mundial de Propriedade Intelectual – OMPI.

(21) BR 11 2020 007915-4	Código 1.1 - Publicação Internacional – PCT. Apresentação de petição de requerimento de entrada na fase nacional (30) 26/10/2017 US 62/577,578 (51) H04L 1/18 (2006.01) (86) PCT IB2018/058400 de 26/10/2018 (87) WO 2019/082157 de 02/05/2019
(21) BR 11 2020 009488-9	Código 1.1 - Publicação Internacional – PCT. Apresentação de petição de requerimento de entrada na fase nacional (30) 17/11/2017 US 62/588,027 (51) C09J 7/10 (2018.01), G09F 3/10 (2006.01), B32B 27/08 (2006.01) (86) PCT US2018/061004 de 14/11/2018 (87) WO 2019/099484 de 23/05/2019
(21) BR 11 2020 010216-4	Código 1.1 - Publicação Internacional – PCT. Apresentação de petição de requerimento de entrada na fase nacional (30) 04/12/2017 GB 1720189.8; 20/03/2018 GB 1804439.6 (51) C07D 487/14 (2006.01), A61P 25/00 (2006.01), A61K 31/4188 (2006.01) (86) PCT PT2018/050043 de 30/11/2018 (87) WO 2019/112457 de 13/06/2019
(21) BR 11 2020 010711-5	Código 1.1 - Publicação Internacional – PCT. Apresentação de petição de requerimento de entrada na fase nacional (30) 16/04/2018 JP 2018-078435 (51) C01B 39/46 (2006.01), B01J 20/18 (2006.01), B01J 20/28 (2006.01) (86) PCT JP2019/013171 de 27/03/2019 (87) WO 2019/202933 de 24/10/2019
(21) BR 11 2020 012778-7	Código 1.1 - Publicação Internacional – PCT. Apresentação de petição de requerimento de entrada na fase nacional (30) 23/01/2018 AT A 23/2018

(51) G10G 5/00 (2006.01)

(86) PCT IB2019/050539 de 22/01/2019

(87) WO 2019/145858 de 01/08/2019

Código 1.2.3 - Decisão Anulada

Anulação da decisão de retirada do pedido internacional por ter sido indevida. (A toda publicação que envolva anulação de ato ou despacho caberá justificativa no processo administrativo.)

(21) BR 11 2016 018700-8 A2

Código 1.2.3 - Decisão Anulada

(22) 11/02/2015

(71) DORON E. EZOORY (IL)

(86) PCT IL2015/050154 de 11/02/2015

(87) WO 2015/121857 de 20/08/2015

Anulada a publicação código 1.2 na RPI nº 2582 de 30/06/2020 por ter sido indevida.

(21) BR 11 2017 007625-0 A2

Código 1.2.3 - Decisão Anulada

(22) 13/10/2015

(71) MONOSOL, LLC. (US)

(86) PCT US2015/055282 de 13/10/2015

(87) WO 2016/061069 de 21/04/2016

Anulada a publicação código 1.2 na RPI nº 2450 de 19/12/2017 por decisão de recurso

Código 1.3 - Notificação - Fase Nacional - PCT

Notificação da entrada na fase nacional brasileira do pedido internacional de patente depositado nos termos do Tratado de Cooperação em Matéria de Patentes – PCT. O prazo para requerimento do pedido de exame, conforme art. 33 da Lei nº 9.279/96, é de 36 (trinta e seis) meses contado da data do depósito internacional.

(21) BR 11 2012 002718-2 A2	Código 1.3 - Notificação - Fase Nacional - PCT (22) 06/08/2010 (30) 07/08/2009 GB 0913942.9; 11/01/2010 GB 10000403.4; 08/12/2010 GB 1002024.6 (51) A61M 15/06 (2006.01), A24F 47/00 (2020.01), A61M 15/00 (2006.01), F16K 7/06 (2006.01), F16K 7/07 (2006.01), A61M 16/20 (2006.01) (54) INALADOR. (71) Kind Consumer Limited (GB) (72) Alex Hearn; Iain McDerment (85) 06/02/2012 (86) PCT GB2010/001487 de 06/08/2010 (87) WO 2011/015825 de 10/02/2011
(21) BR 11 2012 002892-8 A2	Código 1.3 - Notificação - Fase Nacional - PCT (22) 10/08/2010 (30) 10/08/2009 EP 090103110; 03/12/2009 US 61/266,330 (51) C07K 16/12 (2006.01), A61K 39/085 (2006.01) (54) ANTICORPO MONOCLONAL ESPECÍFICO PARA A ALFA-TOXINA DE S. AUREUS, HIBRIDOMA, ÁCIDO NUCLEICO, VETOR, CÉLULA HOSPEDEIRA, MÉTODO PARA PRODUZIR O ANTICORPO MONOCLONAL, COMPOSIÇÃO FARMACÊUTICA, USO DE UM ANTICORPO MONOCLONAL E KIT DE TESTE PARA O DIAGNÓSTICO DE UMA INFECÇÃO DE S. AUREUS (71) KENTA BIOTECH AG (CH) (72) Michael Rudolf; Holger Koch (85) 08/02/2012 (86) PCT EP2010/004884 de 10/08/2010 (87) WO 2011/018208 de 17/02/2011
(21) BR 11 2012 003935-0 A2	Código 1.3 - Notificação - Fase Nacional - PCT (22) 04/09/2010 (30) 22/10/2009 US 12/604,279 (51) B65G 25/04 (2006.01) (54) TRANSPORTADOR DE TALISCAS ADAPTÁVEL REVERSÍVEL (71) Hallco Industries INC. (US) (72) THOMAS MICHAEL PRICE ALMOND (85) 23/02/2012

(86) PCT US2010/047923 de 04/09/2010

(87) WO 2011/029076 de 10/03/2011

(21) BR 11 2012 006592-0 A2

Código 1.3 - Notificação - Fase Nacional - PCT

(22) 08/10/2010

(30) 08/10/2009 NO 2009 3112; 08/10/2009 US 61/249,750

(51) F41A 33/02 (2006.01), F41A 33/04 (2006.01), F42B 8/00 (2006.01)

(54) SISTEMA PARA A SIMULAÇÃO ELETRÔNICA DE MINUIÇÃO REAL PARA QUANDO FOREM DISPARADAS PEQUENAS ARMAS

(71) NIMTEC AS (NO)

(72) STEFFEN BOTTEN

(85) 23/03/2012

(86) PCT NO2010/000357 de 08/10/2010

(87) WO 2011/043673 de 14/04/2011

(21) BR 11 2012 010384-9 A2

Código 1.3 - Notificação - Fase Nacional - PCT

(22) 29/10/2010

(30) 05/11/2009 IB 09175147.9

(51) A61N 1/36 (2006.01), A61B 5/0488 (2006.01), A61B 5/11 (2006.01), A61H 39/00 (2006.01), A61H 39/02 (2006.01)

(54) MÉTODO PARA PROVER UM SINAL DE ESTÍMULO ELÉTRICO MUSCULAR AO TECIDO CORPORAL QUE TEM CONTATO COM O TECIDO MUSCULAR, EQUIPAMENTO PARA ESTÍMULO ELÉTRICO DO TECIDO MUSCUÇAR, USO DE UM EQUIPAMENTO, PRODUTO DE PROGRAMA DE COMPUTADOR, PORTADORA DE DADOS E COMPUTADOR

(71) KONINKLIJKE PHILIPS ELECTRONICS N.V (NL)

(72) ALEXANDER F. KOLEN; AGATHE PUSZKA

(85) 02/05/2012

(86) PCT IB2010/054901 de 29/10/2010

(87) WO 2011/055282 de 12/05/2011

(21) BR 11 2012 015319-6 A2

Código 1.3 - Notificação - Fase Nacional - PCT

(22) 03/11/2010

(30) 21/12/2009 US 61/288,551

(51) C08L 23/08 (2006.01)

(54) COMPOSIÇÃO E REVESTIMENTO ISOLANTE PARA CABO DE MÉDIA VOLTAGEM

(71) UNION CARBIDE CHEMICALS & PLASTICS TECHNOLOGY LLC. (US)

(72) SAURAV S. SENGUPTA; TIMOTHY J. PERSON; JEFFREY M. COGEN; PAUL J. CARONIA

(85) 21/06/2012

(86) PCT US2010/055253 de 03/11/2010

(87) WO 2011/084219 de 14/07/2011

(21) BR 11 2012 017523-8 A2	Código 1.3 - Notificação - Fase Nacional - PCT (22) 28/12/2010 (30) 15/01/2010 DE 10 2010 005 033.4 (51) B65B 37/20 (2006.01), B65B 39/00 (2006.01) (54) PROCESSO E DISPOSITIVO PARA O ENCHIMENTO DE PRODUTOS (71) Sig Technology AG (CH) (72) Frank Heep; Bernd Kluth; Franz-Willi Spelten (85) 16/07/2012 (86) PCT DE2010/001529 de 28/12/2010 (87) WO 2011/085709 de 21/07/2011
(21) BR 11 2012 019612-0 A2	Código 1.3 - Notificação - Fase Nacional - PCT (22) 02/02/2011 (30) 09/02/2010 EP 10152997.2 (51) H04N 13/00 (2018.01) (54) DISPOSITIVO DE VÍDEO PARA PROCESSAR UM SINAL DE VÍDEO, SISTEMA DE PROCESSAMENTO DE SINAL DE VÍDEO, MÉTODO DE PROCESSAR UM SINAL DE VÍDEO E PRODUTO DE PROGRAMA DE COMPUTADOR PARA PROCESSAR UM SINAL DE VÍDEO (71) KONINKLIJKE PHILIPS ELECTRONICS N.V. (NL) (72) WILHELMUS HENDRIKUS ALFONSUS BRULS (85) 06/08/2012 (86) PCT IB2011/050455 de 02/02/2011 (87) WO 2011/098936 de 18/08/2011
(21) BR 11 2012 021430-6 A2	Código 1.3 - Notificação - Fase Nacional - PCT (22) 22/02/2011 (30) 25/02/2010 US 61/338,907 (51) H05K 7/20 (2006.01) (54) ESTOJO DE RESFRIAMENTO RADIANTE RADIOATIVO MULTICAMADA MINIATURA COM PRENDEDORES DE LIBERAÇÃO RÁPIDA OCULTOS (71) Thomson Licensing (FR) (72) Darin Bradley Ritter; Michael Jay Hunt; Mark William Gysin (85) 24/08/2012 (86) PCT US2011/000319 de 22/02/2011 (87) WO 2011/106082 de 01/09/2011
(21) BR 11 2012 024840-5 A2	Código 1.3 - Notificação - Fase Nacional - PCT (22) 28/10/2010 (30) 28/04/2010 US 61,343,392; 16/06/2010 US 12/816,706; 17/06/2010 EP 10166307.8 (51) F01N 3/00 (2006.01) (54) CONJUNTO PARA A REDUÇÃO DE ÓXIDOS DE NITROGÊNIO,

MONÓXIDO DE CARBONO E HIDROCARBONETOS NOS ESCAPAMENTOS DE MOTORES DE COMBUSTÃO INTERNA E MÉTODO PARA REDUÇÃO DE ÓXIDOS DE NITROGÊNIO, MONÓXIDO DE CARBONO E HIDROCARBONETO EM ESCAPAMENTOS DE MOTORES DE COMBUSTÃO INTERNA MOVIDOS A COMBUSTÍVEIS ACIONADOS POR VELAS DE IGNIÇÃO

(71) TECOGEN, INC. (US)

(72) JOSEPH B. GEHRET; ROBERTA A. PANORA; RANSON ROSER

(85) 28/09/2012

(86) PCT US2010/002853 de 28/10/2010

(87) WO 2011/136756 de 03/11/2011

(21) BR 11 2012 024952-5 A2

Código 1.3 - Notificação - Fase Nacional - PCT

(22) 29/03/2011

(30) 31/03/2010 SE 1050311-8; 29/09/2010 US 61/387697

(51) C07F 9/50 (2006.01), C07F 9/53 (2006.01)

(54) PROCESSO PARA CONVERSÃO DE UM ÓXIDO DE FOSFINA TERCIÁRIA, E, USO DA FOSFINA TERCIÁRIA

(71) Chromafora AB (SE)

(72) Gaston Laven; Martin Kullberg

(85) 28/09/2012

(86) PCT SE2011/050355 de 29/03/2011

(87) WO 2011/123037 de 06/10/2011

(21) BR 11 2012 025263-1 A2

Código 1.3 - Notificação - Fase Nacional - PCT

(22) 15/03/2011

(30) 06/04/2010 US 61/321,164

(51) H04W 28/16 (2009.01), H04W 16/16 (2009.01), H04W 72/08 (2009.01), H04W 84/22 (2009.01)

(54) SISTEMA MÉDICO, APARELHO E MÉTODO

(71) KONINKLIJKE PHILIPS ELECTRONICS N.V. (NL)

(72) DONG WANG; HONGQIANG ZHAI; MONISHA GHOSH

(85) 03/10/2012

(86) PCT IB2011/051080 de 15/03/2011

(87) WO 2011/124995 de 13/10/2011

(21) BR 11 2012 027351-5 A2

Código 1.3 - Notificação - Fase Nacional - PCT

(22) 27/04/2011

(30) 27/04/2010 US 61/328,409

(51) G01N 33/84 (2006.01), G01N 33/15 (2006.01)

(54) APARELHO PARA DETERMINAR A RESERVA DE OXIGÊNIO (ROX) E A CAPACIDADE DE CONSUMO OXIDATIVA DA CÉLULA SANGUÍNEA (BOX), MÉTODO PARA TAL DETERMINAÇÃO, MÉTODO PARA CONTROLAR AS CONCENTRAÇÕES DE AMBAS E MODO PARA PREVER O INÍCIO DA

REJEIÇÃO DO TRANSPLANTE DE ÓRGÃO OU DA ADMINISTRAÇÃO DE MEDICAMENTO

(71) Samir Sofer (US)

(72) Samir Sofer

(85) 25/10/2012

(86) PCT US2011/034051 de 27/04/2011

(87) WO 2011/139733 de 10/11/2011

Está sendo dado prosseguimento ao exame de admissibilidade do pedido em questão tendo como base a decisão da Presidência do INPI, fundamentada em parecer exarado pela Coordenação Geral de Recursos - CGREC e publicada na RPI 2583 de 07/07/2020 que reverteu a decisão em relação ao despacho 1.2 da RPI 2460 de 27/02/2018 com relação ao item 4.2 do parecer da DNPCT

(21) BR 11 2012 029942-5 A2

Código 1.3 - Notificação - Fase Nacional - PCT

(22) 25/05/2010

(51) F16K 25/04 (2006.01), F16K 1/26 (2006.01), F16K 3/22 (2006.01)

(54) APARELHO DE GUARNIÇÃO DE VÁLVULA TENDO CAVIDADE PARA RECEBER CONTAMINANTES DE SUPERFÍCIE DE VEDAÇÃO

(71) Emerson Process Management (Tianjin) Valve Co., Ltd. (CN)

(72) Zhimin Sun; Chun Gao; Zhengyu Chen

(85) 23/11/2012

(86) PCT CN2010/073212 de 25/05/2010

(87) WO 2011/147078 de 01/12/2011

(21) BR 11 2013 000208-5 A2

Código 1.3 - Notificação - Fase Nacional - PCT

(22) 08/07/2011

(30) 08/07/2010 EP 10168907.3

(51) C02F 3/12 (2006.01), C02F 3/28 (2006.01)

(54) PURIFICADOR PARA A PURIFICAÇÃO DE UM FLUIDO COMO EFLUENTES E MÉTODOS PARA A PURIFICAÇÃO AERÓBICA OU ANAERÓBICA DE UM FLUIDO DE EFLUENTES USANDO UM PURIFICADOR

(71) PAQUES I.P.B.V. (NL)

(72) RIENK PRINS

(85) 04/01/2013

(86) PCT NL2011/050500 de 08/07/2011

(87) WO 2012/005592 de 12/01/2012

(21) BR 11 2013 000744-3 A2

Código 1.3 - Notificação - Fase Nacional - PCT

(22) 14/07/2011

(30) 14/07/2010 US 61/364,179; 14/07/2010 US 61/364,190

(51) C12N 5/07 (2010.01), C12N 5/16 (2006.01)

(54) USO DE UM ANTAGONISTA DE RECEPTOR DE TROMBOXANA A2 PARA PREVENÇÃO OU TRATAMENTO DE SÍNDROME

HEPATORRENAL, ENCEFALOPATIA HEPÁTICA, E DOENÇAS ASSOCIADAS

(71) CUMBERLAND EMERGING TECHNOLOGIES, INC (US)
 (72) LEO PAVLIV; MARTIN OGLETREE
 (85) 11/01/2013
 (86) PCT US2011/044021 de 14/07/2011
 (87) WO 2012/009545 de 19/01/2012
 Perda das prioridades US 61/364,179 de 14/07/2010 e US 61/364,190 de 14/07/2010, por não apresentação do documento de cessão de prioridade.

(21) BR 11 2013 003074-7 A2

Código 1.3 - Notificação - Fase Nacional - PCT
 (22) 28/07/2011
 (30) 12/08/2010 DE 202010011317.2
 (51) G04F 8/08 (2006.01), A63H 18/00 (2006.01)
 (54) MÉTODO DE DETECÇÃO DE MONITORAÇÃO E/OU DE CONTROLE DE VEÍCULOS DE CORRIDA E DISPOSITIVO DE DETECÇÃO DE MONITORAÇÃO E/OU DE CONTROLE DE VEÍCULOS DE CORRIDA
 (71) AMUSYS AMUSEMENT SYSTEMS ELECTRONICS GMBH (AT)
 (72) PETER PLATZER
 (85) 07/02/2013
 (86) PCT EP2011/003804 de 28/07/2011
 (87) WO 2012/019716 de 16/02/2012

(21) BR 11 2013 007647-0 A2

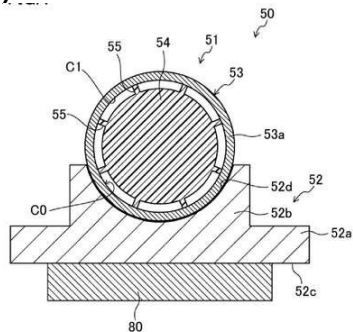

Código 1.3 - Notificação - Fase Nacional - PCT
 (22) 27/09/2011
 (30) 30/09/2010 JP 2010-221214
 (51) F24F 1/24 (2011.01), F24F 1/30 (2011.01), F25B 1/00 (2006.01), H01L 23/473 (2006.01), H05K 7/20 (2006.01)
 (54) REFRIGERADOR E APARELHO DE REFRIGERAÇÃO
 (71) DAIKIN INDUSTRIES, LTD. (JP)
 (72) JUNICHI TERAKI
 (85) 28/03/2013
 (86) PCT JP2011/005428 de 27/09/2011
 (87) WO 2012/042849 de 05/04/2012

(21) BR 11 2013 017109-0 A2

Código 1.3 - Notificação - Fase Nacional - PCT
 (22) 12/01/2012
 (30) 20/01/2011 EP 11 151526.8
 (51) C12P 13/12 (2006.01), C12N 1/20 (2006.01)
 (54) PROCESSO PARA A PREPARAÇÃO FERMENTATIVA DE AMINOÁCIDOS SULFUROSOS
 (71) EVONIK OPERATIONS GMBH (DE)
 (72) FRANK SCHNEIDER; STELLA MOLCK; BRIGITTE BATHE
 (85) 02/07/2013
 (86) PCT EP2012/050417 de 12/01/2012

(87) WO 2012/098042 de 26/07/2012
Exigência cumprida protocolo 870200082407.

(21) BR 11 2013 019352-2 A2 Código 1.3 - Notificação - Fase Nacional - PCT
(22) 30/01/2012
(30) 31/01/2011 IN 257/MUM/2011
(51) A61P 3/00 (2006.01), A61K 31/40 (2006.01)
(54) MÉTODO PARA O TRATAMENTO DE LIPODISTROFIA, USO DE UM COMPOSTO, DOSAGEM DIÁRIA, MÉTODO DE TRATAMENTO, COMPOSIÇÃO FARMACÊUTICA, USO DA COMPOSIÇÃO FARMACÊUTICA E COMPOSTO
(71) CADILA HEALTHCARE LIMITED (IN)
(72) DHIRAJ GAMBHIRE; RAJAENDRAKUMAR HARIPRASAD JANI; BIPIN PANDEY; KAUSHIK SATA; HIMANSHU KOTHARI; PANKAJ RAMANBHAL PATEL
(85) 30/07/2013
(86) PCT IN2012/000069 de 30/01/2012
(87) WO 2012/104869 de 09/08/2012

(21) BR 11 2013 021242-0 A2 Código 1.3 - Notificação - Fase Nacional - PCT
(22) 05/03/2012
(30) 07/03/2011 EP 11157171.7
(51) C08K 5/3447 (2006.01), C08K 5/46 (2006.01), C08K 5/47 (2006.01), C08K 5/00 (2006.01), C08L 67/00 (2006.01)
(54) USOS DE UMA COMPOSIÇÃO DE MOLDAGEM TERMOPLÁSTICA, E DE PEÇAS MOLDADAS TRANSPARENTES A LASER, PROCESSO PARA PRODUIR PEÇAS MOLDADAS SOLDADAS, E, PEÇA MOLDADA SOLDADA
(71) BASF SE (DE)
(72) REBEKKA VON BENTEN; PETER EIBECK
(85) 20/08/2013
(86) PCT EP2012/053693 de 05/03/2012
(87) WO 2012/119966 de 13/09/2012

(21) BR 11 2013 027418-2 A2 Código 1.3 - Notificação - Fase Nacional - PCT
(22) 29/06/2012
(30) 30/06/2011 DE 10 2011 078 410.1; 22/07/2011 DE 10 2011 079 613.4
(51) H03F 1/02 (2006.01)
(54) AMPLIFICADOR COM UM CIRCUITO DE AMPLIFICADORES PRINCIPAL E UM CIRCUITO DE AMPLIFICADORES AUXILIAR
(71) ROHDE & SCHWARZ GMBH & CO. KG (DE)
(72) UWE DALISDA; PETER MÜHLBACHER
(85) 24/10/2013
(86) PCT EP2012/062692 de 29/06/2012

(87) WO 2013/001059 de 03/01/2013

(21) BR 11 2013 032062-1 A2

Código 1.3 - Notificação - Fase Nacional - PCT

(22) 19/06/2012

(30) 20/06/2011 EP 11305774.9

(51) G06Q 10/00 (2012.01), G06Q 10/06 (2012.01)

(54) SISTEMA PARA RECOMENDAÇÃO DE MANUTENÇÃO DE MOTOR DE HELICÓPTERO

(71) TURBOMECA (FR)

(72) ALEXANDRE KAMENKA; SERGE MAILLE; FRANÇOIS PRAT; JEAN-LOUIS BOUCON; NADIR DEBBOUZ; JEAN-STÉPHANE VIGNES; MARIE-CAROLINE DUMEZ-VINIT; FRANÇOIS FAUPIN; ANTOINE BLAY; DIDIER VIEILLARD-BARON; LUDOVIC BOUTIN; PHILIPPE BOUREAU; CHRISTOPHE GAULTIER; HÉLÈNE MESTDAGH; NICOLAS NUFFER; FABIEN LAMAZERE

(85) 12/12/2013

(86) PCT EP2012/061754 de 19/06/2012

(87) WO 2012/175521 de 27/12/2012

(21) BR 11 2014 016112-7 A2

Código 1.3 - Notificação - Fase Nacional - PCT

(22) 28/12/2012

(30) 29/12/2011 US 61/581332

(51) C12Q 1/68 (2018.01)

(54) MÉTODO E APARELHO PARA CARACTERIZAR UM POLINUCLEOTÍDEO ALVO, KIT, E, USO DE UMA HELICASE

(71) OXFORD NANOPORE TECHNOLOGIES LIMITED (GB)

(72) RUTH MOYSEY; ANDREW JOHN HERON; SZABOLCS SOEROES

(85) 27/06/2014

(86) PCT GB2012/053274 de 28/12/2012

(87) WO 2013/098562 de 04/07/2013

(21) BR 11 2014 017640-0 A2

Código 1.3 - Notificação - Fase Nacional - PCT

(22) 19/03/2013

(30) 08/02/2012 US 61/596,376; 05/02/2013 US 13/759,139

(51) C10M 171/00 (2006.01), C10N 30/06 (2006.01), C10N 40/30 (2006.01), C10N 30/02 (2006.01)

(54) ÓLEO DE REFRIGERAÇÃO E COMPOSIÇÕES COM REFRIGERANTES DE HIDROCARBONETO

(71) CHEMTURA CORPORATION (US)

(72) DALE D. CARR; JEFFREY A. HUTTER; RICHARD KELLEY; ROBERTO URREGO; EDWARD T. HESSELL

(85) 17/07/2014

(86) PCT US2013/024712 de 19/03/2013

(87) WO 2013/119532 de 15/08/2013

(21) BR 11 2014 028019-3 A2

Código 1.3 - Notificação - Fase Nacional - PCT

(22) 16/05/2013

(30) 17/05/2012 US 61/648109; 15/03/2013 US 61/786844; 15/03/2013 US 61/786860

(51) C12F 3/10 (2006.01), A23K 1/00 (1968.09), C12P 7/06 (2006.01), C12P 7/10 (2006.01), C10G 3/00 (2006.01)

(54) MÉTODO PARA PROCESSAR UM MATERIAL DE BIOMASSA.

(71) SHELL INTERNATIONALE RESEARCH MAATSCHAPPIJ B.V. (NL)

(72) PHILLIP GUY HAMILTON; COREY WILLIAM RADTKE; KEITH MICHAEL KREITMAN; PAUL RICHARD WEIDER; ROBERT LAWRENCE BLACKBOURN

(85) 10/11/2014

(86) PCT US2013/041327 de 16/05/2013

(87) WO 2013/173569 de 21/11/2013

(21) BR 11 2015 012410-0 A2

Código 1.3 - Notificação - Fase Nacional - PCT

(22) 29/11/2013

(30) 30/11/2012 GB 1221590.1

(51) C12N 7/00 (2006.01), A61K 35/76 (2015.01)

(54) ADENOVÍRUS ONCOLÍTICO COM PROPORÇÃO AUMENTADA DE ISOFORMA DE SPLICING 156R DA PROTEÍNA E1 B

(71) IXOGEN LTD (GB)

(72) Hans Daniel Öberg

(85) 28/05/2015

(86) PCT GB2013/053177 de 29/11/2013

(87) WO 2014/083362 de 05/06/2014

(21) BR 11 2015 014374-1 A2

Código 1.3 - Notificação - Fase Nacional - PCT

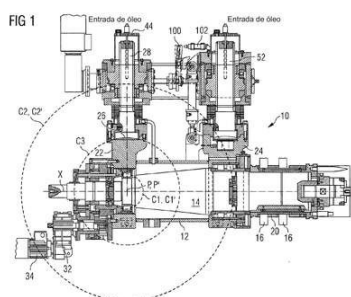

(22) 05/12/2013

(30) 19/12/2012 EP 12425201.6

(51) B21D 3/05 (2006.01)

(54) MÁQUINA DE DESEMPENAR

(71) PRIMETALS TECHNOLOGIES ITALY S.R.L. (IT)

(72) DANILO NESPOLI; EMANUELE PACE

(85) 17/06/2015

(86) PCT EP2013/075670 de 05/12/2013

(87) WO 2014/095393 de 26/06/2014

(21) BR 11 2015 026193-0 A2

Código 1.3 - Notificação - Fase Nacional - PCT

(22) 16/10/2014

(30) 16/04/2013 US 61/812,701

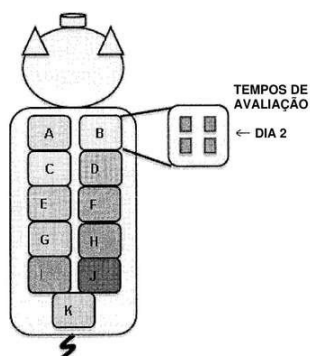

(51) A01N 37/44 (2006.01)
 (54) COMPOSIÇÃO FARMACÊUTICA, MÉTODO PARA FORMULAR UMA COMPOSIÇÃO FARMACÊUTICA, MÉTODO PARA TRATAR UM FERIMENTO EM UM INDIVÍDUO, MÉTODO PARA INIBIR A FORMAÇÃO DE BIOFILME EM UMA SUPERFÍCIE, ARTIGO FABRICADO PARA CURATIVO, E, MÉTODO PARA AUMENTAR A EFICÁCIA ANTIBACTERIANA DE GENTAMICINA
 (71) UNIVERSITY OF CINCINNATI (US)
 (72) Andrew B. Herr; Gary Young
 (85) 15/10/2015
 (86) PCT US2014/034320 de 16/10/2014
 (87) WO 2014/172435 de 23/10/2014
 Exigência cumprida protocolo 870200082321.

(21) BR 11 2015 030102-9 A2

Código 1.3 - Notificação - Fase Nacional - PCT
 (22) 29/05/2014
 (30) 29/05/2013 US 61/828,445; 29/05/2013 US 61/828,615; 30/05/2013 US 61/829,155; 30/05/2013 US 61/829,174; 30/05/2013 US 61/829,182; 31/05/2013 US 61/829,846; 31/05/2013 US 61/829,791; 03/10/2013 US 61/886,617; 03/10/2013 US 61/886,605; 01/11/2013 US 61/899,041; 01/11/2013 US 61/899,034; 08/01/2014 US 61/925,112; 08/01/2014 US 61/925,126; 08/01/2014 US 61/925,074; 08/01/2014 US 61/925,158; 30/01/2014 US 61/933,706; 30/01/2014 US 61/933,721; 27/05/2014 US 62/003,515; 28/05/2014 US 14/289,551
 (51) G10L 19/008 (2013.01), H04R 5/00 (2006.01)
 (54) COMPRESSÃO DE REPRESENTAÇÕES DECOMPOSTAS DE CAMPO SONORO
 (71) QUALCOMM INCORPORATED (US)
 (72) NILS GÜNTHER PETERS; DIPANJAN SEN
 (85) 30/11/2015
 (86) PCT US2014/040025 de 29/05/2014
 (87) WO 2014/194090 de 04/12/2014

(21) BR 11 2015 030103-7 A2

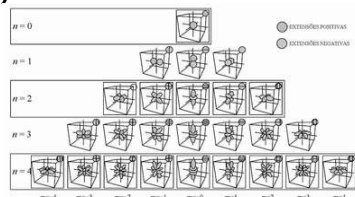

Código 1.3 - Notificação - Fase Nacional - PCT
 (22) 29/05/2014
 (30) 29/05/2013 US 61/828,445; 29/05/2013 US 61/828,615; 30/05/2013 US 61/829,155; 30/05/2013 US 61/829,174; 30/05/2013 US 61/829,182; 31/05/2013 US 61/829,846; 31/05/2013 US 61/829,791; 03/10/2013 US 61/886,617; 03/10/2013 US 61/886,605; 01/11/2013 US 61/889,041; 01/11/2013 US 61/899,034; 08/01/2014 US 61/925,112; 08/01/2014 US 61/925,126; 08/01/2014 US 61/925,074; 08/01/2014 US 61/925,158; 30/01/2014 US 61/933,706; 30/01/2014 US 61/933,721; 27/05/2014 US 62/003,515; 28/05/2014 US 14/289,522

(51) G10L 19/038 (2013.01), G10L 19/008 (2013.01), H04R 5/00 (2006.01)
 (54) COMPRESSÃO DE REPRESENTAÇÕES DECOMPOSTA DE CAMPO SONORO
 (71) QUALCOMM INCORPORATED (US)
 (72) DIPANJAN SEN; SANG-UK RYU
 (85) 30/11/2015
 (86) PCT US2014/040048 de 29/05/2014
 (87) WO 2014/194110 de 04/12/2014

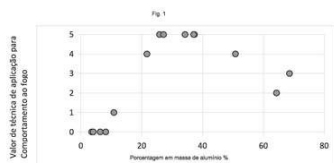
(21) BR 11 2016 002297-1 A2

Código 1.3 - Notificação - Fase Nacional - PCT

(22) 29/07/2014
 (30) 02/08/2013 EP 13 003 870.6
 (51) C09C 1/64 (2006.01), C09C 1/00 (2006.01)
 (54) PIGMENTOS DE BRILHO METÁLICO A BASE DE PLAQUETAS DE SUBSTRATO COM UMA ESPESSURA DE 1-50 NM
 (71) SCHLENK METALLIC PIGMENTS GMBH (DE)
 (72) KAIMAN SHIMIZU; FABIAN PIECH; ADALBERT HUBER
 (85) 02/02/2016
 (86) PCT EP2014/002073 de 29/07/2014
 (87) WO 2015/014484 de 05/02/2015

(21) BR 11 2016 002466-4 A2

Código 1.3 - Notificação - Fase Nacional - PCT

(22) 02/07/2014
 (30) 16/08/2013 JP 2013-169143
 (51) B32B 27/34 (2006.01), F16L 9/12 (2006.01), F16L 11/04 (2006.01), C08L 77/06 (2006.01)
 (54) ESTRUTURA MULTICAMADA
 (71) MITSUBISHI GAS CHEMICAL COMPANY, INC. (JP)
 (72) KAZUYA SATO; TOMONORI KATO; MAYUMI KIKUCHI
 (85) 04/02/2016
 (86) PCT JP2014/067713 de 02/07/2014
 (87) WO 2015/022818 de 19/02/2015

(21) BR 11 2019 009905-0 A2

Código 1.3 - Notificação - Fase Nacional - PCT

(22) 26/11/2018
 (30) 24/11/2017 US 62/590,399; 10/01/2018 US 62/615,902; 23/01/2018 US 62/621,003; 13/02/2018 US 62/630.224; 06/04/2018 KR 10-2018-0040478
 (51) H04W 24/10 (2009.01), H04B 7/06 (2006.01)
 (54) MÉTODO PARA RELATAR INFORMAÇÕES DE ESTADO DE CANAL NO SISTEMA DE COMUNICAÇÃO SEM FIO E APARELHO PARA O MESMO
 (71) LG ELECTRONICS INC. (KR)
 (72) HYUNGTAE KIM; JIWON KANG

(85) 15/05/2019
(86) PCT KR2018/014655 de 26/11/2018
(87) WO 2019/103562 de 31/05/2019

(21) BR 11 2019 012656-2 A2 Código 1.3 - Notificação - Fase Nacional - PCT
(22) 14/09/2018
(30) 17/11/2017 CN 201711148135.2
(51) H04L 5/00 (2006.01), H04L 27/00 (2006.01), H04L 25/03 (2006.01)
(54) MÉTODO DE TRANSMISSÃO DE SINAL DE REFERÊNCIA E APARELHO DE TRANSMISSÃO
(71) HUAWEI TECHNOLOGIES CO., LTD. (CN)
(72) XI ZHANG; MINGHUI XU
(85) 18/06/2019
(86) PCT CN2018/105765 de 14/09/2018
(87) WO 2019/095828 de 23/05/2019

(21) BR 11 2019 016118-0 A2 Código 1.3 - Notificação - Fase Nacional - PCT
(22) 02/02/2018
(30) 03/02/2017 IN 201711004012
(51) A61K 31/53 (2006.01)
(54) FORMA FARMACÊUTICA DE DOSAGEM DE SUSPENSÃO ORAL DE LAMOTRIGINA
(71) JUBILANT GENERICS LIMITED (IN)
(72) MEHTA, KAMAL SURENDER; KUMAR, DINESH; SRIVASTAVA, SAURABH; JHA, AMIT; SINGH, RAKESH K
(85) 02/08/2019
(86) PCT IB2018/050664 de 02/02/2018
(87) WO 2018/142336 de 09/08/2018

(21) BR 11 2019 016205-4 A2 Código 1.3 - Notificação - Fase Nacional - PCT
(22) 05/02/2018
(30) 06/02/2017 US 62/455,464
(51) C12N 15/113 (2010.01), A61K 31/713 (2006.01), A61P 7/00 (2006.01)
(54) COMPOSIÇÕES E MÉTODOS PARA O TRATAMENTO DE HEMOGLOBINOPATIAS
(71) NOVARTIS AG (CH) ; INTELLIA THERAPEUTICS, INC. (US)
(72) CRAIG STEPHEN MICKANIN; CHRISTIAN SCHMEDT; JENNIFER SNEAD; SUSAN C. STEVENSON; YI YANG
(85) 05/08/2019
(86) PCT IB2018/050712 de 05/02/2018
(87) WO 2018/142364 de 09/08/2018

(21) BR 11 2019 018190-3 A2 Código 1.3 - Notificação - Fase Nacional - PCT

(22) 23/02/2018
(30) 01/03/2017 US 62/465,657; 22/02/2018 US 15/902,985
(51) B05C 5/02 (2006.01)
(54) MÓDULO DE DISTRIBUIÇÃO DE LÍQUIDOS
(71) NORDSON CORPORATION (US)
(72) CHARLES P. GANZER
(85) 30/08/2019
(86) PCT US2018/019370 de 23/02/2018
(87) WO 2018/160448 de 07/09/2018

(21) BR 11 2019 018223-3 A2 Código 1.3 - Notificação - Fase Nacional - PCT
(22) 28/02/2018
(30) 03/03/2017 JP 2017-040513
(51) C08F 2/44 (2006.01), C08K 5/20 (2006.01), C08K 5/524 (2006.01), C08L 23/00 (2006.01)
(54) MÉTODO DE PRODUÇÃO PARA COMPOSIÇÃO DE RESINA DE OLEFINA ESTABILIZADA
(71) ADEKA CORPORATION (JP)
(72) CHANGSU SON; TOMOMASA TEZUKA; KAZUKIYO NOMURA
(85) 02/09/2019
(86) PCT JP2018/007626 de 28/02/2018
(87) WO 2018/159715 de 07/09/2018

(21) BR 11 2019 018266-7 A2 Código 1.3 - Notificação - Fase Nacional - PCT
(22) 16/11/2017
(51) H04L 1/00 (2006.01)
(54) MÉTODO DE RECEBIMENTO DE INFORMAÇÕES, E EQUIPAMENTO DE USUÁRIO
(71) GUANGDONG OPPO MOBILE TELECOMMUNICATIONS CORP., LTD. (CN)
(72) HAI TANG
(85) 02/09/2019
(86) PCT CN2017/111390 de 16/11/2017
(87) WO 2019/095220 de 23/05/2019

(21) BR 11 2019 018268-3 A2 Código 1.3 - Notificação - Fase Nacional - PCT
(22) 03/03/2017
(51) H04W 28/00 (2009.01)
(54) MÉTODO E DISPOSITIVO PARA TRANSMISSÃO DE DADOS
(71) GUANGDONG OPPO MOBILE TELECOMMUNICATIONS CORP., LTD. (CN)
(72) YANAN LIN; NING YANG
(85) 02/09/2019
(86) PCT CN2017/075655 de 03/03/2017

(87) WO 2018/157405 de 07/09/2018

(21) BR 11 2019 018269-1 A2 Código 1.3 - Notificação - Fase Nacional - PCT
(22) 01/03/2018
(30) 02/03/2017 US 62/466,226; 04/01/2018 US 15/862,536
(51) G06Q 10/00 (2012.01), G06Q 30/00 (2012.01), G06Q 30/02 (2012.01)
(54) SISTEMA
(71) SHOPWARE, INC. (US)
(72) CAROLYN COQUILLIETTE; CHIP KEEN; TYLER OLMSTEAD; SUE ANNA YEH
(85) 02/09/2019
(86) PCT US2018/020489 de 01/03/2018
(87) WO 2018/160859 de 07/09/2018

(21) BR 11 2019 018273-0 A2 Código 1.3 - Notificação - Fase Nacional - PCT
(22) 02/03/2018
(30) 03/03/2017 US 62/467,021; 25/01/2018 US 62/622,127
(51) A61K 35/19 (2015.01)
(54) KITS E MÉTODOS PARA PREPARAÇÃO DE COMPOSIÇÕES DE PLAQUETAS INATIVADAS POR PATÓGENOS
(71) CERUS CORPORATION (US)
(72) TOVO DAVID; BETSY DONNELLY; ANNA ERICKSON; NAHEED MUFTI
(85) 02/09/2019
(86) PCT US2018/020745 de 02/03/2018
(87) WO 2018/161020 de 07/09/2018

(21) BR 11 2019 018274-8 A2 Código 1.3 - Notificação - Fase Nacional - PCT
(22) 29/01/2018
(30) 13/03/2017 JP 2017-047292
(51) B62J 37/00 (2006.01), B62J 23/00 (2006.01), B62J 35/00 (2006.01), B62J 99/00 (2020.01)
(54) VEÍCULO DO TIPO DE MONTAR EM SELIM
(71) HONDA MOTOR CO., LTD. (JP)
(72) TAKAHIKO SHIMIZU; TSUBASA ISHII; NOBUYUKI SHIMOMURA
(85) 02/09/2019
(86) PCT JP2018/002650 de 29/01/2018
(87) WO 2018/168223 de 20/09/2018

(21) BR 11 2019 018281-0 A2 Código 1.3 - Notificação - Fase Nacional - PCT
(22) 01/03/2017
(51) G06Q 10/06 (2012.01)
(54) MÉTODO DE GESTÃO DO CICLO DE VIDA DE UM OBJETO DE ENGENHARIA COMPLEXO E DO SISTEMA PARA A SUA IMPLEMENTAÇÃO

(71) JOINT-STOCK COMPANY ASE ENGINEERING COMPANY (RU) ; JOINT STOCK COMPANY "SCIENCE AND INNOVATIONS"("SCIENCE AND INNOVATIONS" JSC) (RU)

(72) VYACHESLAV VLADIMIROVICH ALENKOV; SERGUEY VIKTOROVICH YERGOPULO; YEVGENY MIKHAYLOVICH CHEBOTAREV; FILIPP MIKHAILOVICH NOVODVORSKY

(85) 02/09/2019

(86) PCT RU2017/000102 de 01/03/2017

(87) WO 2018/160085 de 07/09/2018

(21) BR 11 2019 018624-7 A2

Código 1.3 - Notificação - Fase Nacional - PCT

(22) 06/03/2018

(30) 07/03/2017 US 15/451,518

(51) C03C 17/36 (2006.01)

(54) ARTIGO REVESTIDO QUE TEM REVESTIMENTO DE BAIXA EMISSIVIDADE COM CAMADA (OU CAMADAS) REFLETORA DE IV E CAMADA DIELETRICA NITRADA DE ALTO ÍNDICE INCLUSIVA DE ÍTRIO

(71) GUARDIAN GLASS, LLC (US)

(72) CESAR CLAVERO; GUOWEN DING; DANIEL LEE; SCOTT JEWHRST; DANIEL SCHWEIGERT; GAURAV SARAF; GUIZHEN ZHANG; MINH LE; MARCUS FRANK; NESTOR P. MURPHY

(85) 07/09/2019

(86) PCT US2018/021114 de 06/03/2018

(87) WO 2018/165136 de 13/09/2018

(21) BR 11 2019 019701-0 A2

Código 1.3 - Notificação - Fase Nacional - PCT

(22) 24/03/2018

(30) 24/03/2017 US 62/476,436; 16/06/2017 US 62/520,596

(51) C12P 7/06 (2006.01)

(54) REDUÇÃO DE ACETATO E GLICEROL EM LEVEDURA MODIFICADA QUE TEM UM CAMINHO DE PRODUÇÃO DE ETANOL EXÓGENO

(71) DANISCO US INC. (US)

(72) DANIEL JOSEPH MACCOOL; PAULA JOHANNA MARIA TEUNISSEN; YEHONG JAMIE WANG; HYERYOUNG YOON; QUINN QUN ZHU

(85) 20/09/2019

(86) PCT US2018/024222 de 24/03/2018

(87) WO 2018/176021 de 27/09/2018

(21) BR 11 2019 020058-4 A2

Código 1.3 - Notificação - Fase Nacional - PCT

(22) 28/03/2018

(30) 28/03/2017 US 62/477,746; 28/04/2017 US 62/491,635

(51) C07D 471/14 (2006.01), A61K 31/551 (2006.01), A61K 31/4375 (2006.01), A61P 35/00 (2006.01)

(54) FORMAS DE CRISTAL INOVADORAS DE UM INIBIDOR DE POL1

(71) PIMERA, INC. (US)
(72) MUSTAPHA HADDACH
(85) 25/09/2019
(86) PCT US2018/024898 de 28/03/2018
(87) WO 2018/183540 de 04/10/2018

(21) BR 11 2019 020663-9 A2

Código 1.3 - Notificação - Fase Nacional - PCT
(22) 21/11/2017
(30) 02/04/2017 US 62/480,473
(51) G16H 40/63 (2018.01), G16H 20/60 (2018.01), A61J 15/00 (2006.01)
(54) SISTEMAS E MÉTODOS PARA CONTROLE DINÂMICO DE ALIMENTAÇÃO ENTERAL DE ACORDO COM O GASTO DE ENERGIA
(71) ART MEDICAL LTD. (IL)
(72) LIRON ELIA; GAVRIEL J. IDAN
(85) 01/10/2019
(86) PCT IL2017/051271 de 21/11/2017
(87) WO 2018/185738 de 11/10/2018

(21) BR 11 2019 022800-4 A2

Código 1.3 - Notificação - Fase Nacional - PCT
(22) 18/12/2018
(30) 19/12/2017 EP 17208327.1; 10/09/2018 DE 20 2018 105 171.7
(51) B60R 9/058 (2006.01), B60R 9/05 (2006.01)
(54) PÉ E SUPORTE DE TRANSPORTADORA DE CARGA, E, TRANSPORTADORA DE CARGA.
(71) THULE SWEDEN AB (SE)
(72) STEFAN ANDERSSON; FREDRIK LARSSON
(85) 30/10/2019
(86) PCT EP2018/085449 de 18/12/2018
(87) WO 2019/121651 de 27/06/2019

(21) BR 11 2019 023197-8 A2

Código 1.3 - Notificação - Fase Nacional - PCT
(22) 10/05/2018
(30) 19/05/2017 US US 15/600,100
(51) E21B 44/00 (2006.01), E21B 49/00 (2006.01), E21B 41/00 (2006.01)
(54) CARACTERIZAÇÃO DO COMPORTAMENTO DE REOLOGIA IN-SITU USANDO TÉCNICAS DE ANALÍTICA DE DADOS
(71) BAKER HUGHES, A GE COMPANY, LLC (US)
(72) THOMAS DAHL; ROLAND MAY; REZA ETTEHADI OSGOUEI; ROSA SWARTWOUT; DENNIS CLAPPER
(85) 05/11/2019
(86) PCT US2018/031932 de 10/05/2018
(87) WO 2018/213084 de 22/11/2018

(21) BR 11 2019 024169-8 A2	Código 1.3 - Notificação - Fase Nacional - PCT (22) 18/05/2018 (30) 18/05/2017 FR 1754416 (51) C09K 11/02 (2006.01), C09K 11/82 (2006.01) (54) PARTÍCULAS LUMINESCENTES BASEADAS EM ELEMENTOS DE TERRA RARA E SUA UTILIZAÇÃO COMO AGENTE DE DIAGNÓSTICO (71) ECOLE POLYTECHNIQUE (FR) ; CENTRE NATIONAL DE LA RECHERCHE SCIENTIFIQUE (FR) (72) THIERRY GACOIN; MAXIMILIAN RICHLI; PASCAL PREIRA; ANTIGONI ALEXANDROU; CÉDRIC BOUZIGUES; RABEI MOHAMMEDI (85) 15/11/2019 (86) PCT EP2018/063196 de 18/05/2018 (87) WO 2018/211109 de 22/11/2018
(21) BR 11 2019 024376-3 A2	Código 1.3 - Notificação - Fase Nacional - PCT (22) 18/05/2018 (30) 22/05/2017 CN 201710364986.4 (51) C07D 295/088 (2006.01), C07D 295/205 (2006.01), C07D 209/04 (2006.01), C07D 213/16 (2006.01), C07D 231/56 (2006.01), C07C 49/563 (2006.01), C07C 49/567 (2006.01), C07C 49/573 (2006.01), C07C 49/577 (2006.01) (54) COMPOSTO DE FÓRMULA GERAL (I), OU SAIS FARMACEUTICAMENTE ACEITÁVEIS DESTES, COMPOSIÇÃO FARMACÊUTICA E USO DOS COMPOSTOS OU SAIS FARMACEUTICAMENTE ACEITÁVEIS DESTES (71) WIGEN BIOMEDICINE TECHNOLOGY (SHANGHAI) CO., LTD. (CN) (72) CHENG LUO; YULI XIE; BING ZHOU; ZHIYI YAO; LIYAN YUE; WEI WAN; BIDONG ZHANG; YUANYUAN ZHANG; HUALIANG JIANG; KAIXIAN CHEN (85) 19/11/2019 (86) PCT CN2018/087446 de 18/05/2018 (87) WO 2018/214812 de 29/11/2018
(21) BR 11 2019 024390-9 A2	Código 1.3 - Notificação - Fase Nacional - PCT (22) 29/05/2018 (30) 31/05/2017 GB 1708655.4 (51) C12N 5/00 (2006.01), C12P 21/02 (2006.01), C07K 16/00 (2006.01) (54) MÉTODOS DE CULTURA CELULAR (71) UCB BIOPHARMA SPRL (BE) (72) BASSEM BEN YAHIA; LAETITIA MALPHETTES; NADINE KOCHANOWSKI; GILL RENNER; SANDRINE DURRAN; ANDREW JEFFREY YATES (85) 19/11/2019 (86) PCT EP2018/064102 de 29/05/2018 (87) WO 2018/219968 de 06/12/2018

(21) BR 11 2019 024410-7 A2	Código 1.3 - Notificação - Fase Nacional - PCT (22) 20/06/2018 (30) 20/06/2017 US 62/522,559 (51) C07K 16/28 (2006.01) (54) MÉTODO DE TRATAMENTO OU MELHORIA DE DISFUNÇÕES METABÓLICAS USANDO PROTEÍNAS DE LIGAÇÃO PARA RECEPTOR DO PEPTÍDEO INIBIDOR GÁSTRICO (GIPR) EM COMBINAÇÃO COM AGONISTAS DE GLP 1 (71) AMGEN INC. (US) (72) DARREN L. BATES; DONGHUI SHI; DAVID J. LLOYD; PAVEL BONDARENKO; MARK L. MICHAELS; TODD HAGER; XIAOSHAN MIN; AIKO UMEDA; IRWIN CHEN; ZHULUN WANG (85) 19/11/2019 (86) PCT US2018/038638 de 20/06/2018 (87) WO 2018/237097 de 27/12/2018
(21) BR 11 2019 024412-3 A2	Código 1.3 - Notificação - Fase Nacional - PCT (22) 07/06/2018 (30) 09/06/2017 EP 17382358.4 (51) A61K 39/08 (2006.01) (54) USOS DE COMPOSIÇÃO IMUNOGÊNICA E DE VACINA COMPREENDENDO TOXÓIDES DE CLOSTRIDIUM DIFFICILE PARA TRATAR E/OU PREVENIR DOENÇA CAUSADA POR CLOSTRIDIUM SP, COMPOSIÇÃOIMUNOGÊNICA E VACINA COMPREENDENDO TOXÓIDES DE C. DIFFICILE E C. PERFRINGENS, PROCESSO PARA PREPARAR A DITA VACINA, BEM COMO KIT DE VACINAÇÃO QUE COMPREENDE A DITA COMPOSIÇÃO IMUNOGÊNICA (71) HIPRA SCIENTIFIC, S.L.U. (ES) (72) XAVIER GIBERT PÉREZ; MARTA SITJÀ ARNAU (85) 19/11/2019 (86) PCT EP2018/065025 de 07/06/2018 (87) WO 2018/224595 de 13/12/2018
(21) BR 11 2019 024419-0 A2	Código 1.3 - Notificação - Fase Nacional - PCT (22) 24/05/2018 (30) 25/05/2017 US 62/511,178; 15/12/2017 US 62/599,221 (51) C07K 16/28 (2006.01) (54) ANTICORPOS COMPREENDENDO REGIÕES CONSTANTES PESADAS MODIFICADAS (71) BRISTOL-MYERS SQUIBB COMPANY (US) (72) AARON P. YAMNIUK; ALAN J. KORMAN; MARK J. SELBY; BRYAN C. BARNHART; NILS LONBERG; MOHAN SRINIVASAN; KARLA A. HENNING; MICHELLE MINHUA HAN; MING LEI; LIANG SCHWEIZER; SANDRA V.

HATCHER; ARVIND RAJPAL
(85) 19/11/2019
(86) PCT US2018/034446 de 24/05/2018
(87) WO 2018/218056 de 29/11/2018

(21) BR 11 2019 024479-4 A2 Código 1.3 - Notificação - Fase Nacional - PCT
(22) 21/05/2018
(30) 22/05/2017 US 62/509,384
(51) C07K 14/415 (2006.01), C12N 15/82 (2006.01)
(54) AUMENTO DO CRESCIMENTO E RENDIMENTO DE PLANTAS USANDO
UMA SEQUÊNCIA DE TRANSPORTADOR ABC
(71) BENSON HILL, INC. (US)
(72) MATTHEW BEGEMANN
(85) 21/11/2019
(86) PCT IB2018/053576 de 21/05/2018
(87) WO 2018/215915 de 29/11/2018

(21) BR 11 2019 024481-6 A2 Código 1.3 - Notificação - Fase Nacional - PCT
(22) 21/05/2018
(30) 25/05/2017 US 62/511,058
(51) C12Q 1/6886 (2018.01)
(54) MÉTODOS PARA DETECÇÃO DE MELANOMA
(71) LIQUID BIOPSY RESEARCH LLC (KN)
(72) IRVIN MODLIN; MARK KIDD; IGNAT DROZDOV
(85) 21/11/2019
(86) PCT US2018/033658 de 21/05/2018
(87) WO 2018/217627 de 29/11/2018

(21) BR 11 2019 024684-3 A2 Código 1.3 - Notificação - Fase Nacional - PCT
(22) 01/05/2018
(30) 24/05/2017 NL 2018974
(51) B29D 30/00 (2006.01)
(54) MONTAGEM E MÉTODO PARA PROCESSAMENTO DE ENCHIMENTO
DE TALÃO
(71) VMI HOLLAND B.V. (NL)
(72) THEODORUS GIJSBERTUS GERARDUS TEUNISSEN; PETER
BEEKMAN
(85) 22/11/2019
(86) PCT NL2018/050285 de 01/05/2018
(87) WO 2018/217078 de 29/11/2018

(21) BR 11 2019 025243-6 A2 Código 1.3 - Notificação - Fase Nacional - PCT
(22) 31/05/2018

(30) 02/06/2017 US 62/514,574; 20/04/2018 US 62/660,908
 (51) C07K 16/28 (2006.01), A61P 35/02 (2006.01)
 (54) ANTICORPOS ESPECÍFICOS PARA FLT3 E USOS DOS MESMOS
 (71) PFIZER INC. (US)
 (72) DANIELLE ELIZABETH DETTLING; VEENA KRISHNAMOORTHY;
 KRISTIAN TODD POULSEN; CESAR ADOLFO SOMMER; YIK ANDY YEUNG
 (85) 29/11/2019
 (86) PCT IB2018/053908 de 31/05/2018
 (87) WO 2018/220584 de 06/12/2018

(21) BR 11 2019 025843-4 A2

Código 1.3 - Notificação - Fase Nacional - PCT
 (22) 06/06/2018
 (30) 06/06/2017 US 62/515,964; 09/01/2018 US 62/615,302
 (51) B07B 1/46 (2006.01), B01D 33/03 (2006.01)
 (54) MÉTODO E APARELHOS PARA PENEIRAMENTO
 (71) DERRICK CORPORATION (US)
 (72) JAMES R. COLGROVE; CLIFFORD C. SMITH
 (85) 06/12/2019
 (86) PCT US2018/036330 de 06/06/2018
 (87) WO 2018/226878 de 13/12/2018

(21) BR 11 2019 025844-2 A2

Código 1.3 - Notificação - Fase Nacional - PCT
 (22) 19/06/2018
 (30) 23/06/2017 IN IN 201741022124
 (51) C07C 45/50 (2006.01), C07C 47/02 (2006.01), B01J 19/24 (2006.01)
 (54) PROCESSOS DE REAÇÃO DE HIDROFORMILAÇÃO
 (71) DOW TECHNOLOGY INVESTMENTS LLC (US)
 (72) MICHAEL C. BECKER; DONALD L. CAMPBELL; IRVIN B. COX;
 SHANKHADEEP DAS; SESHADRI KUMAR; GLENN A. MILLER; NILESH
 PARMAR; GEORGE R. PHILLIPS
 (85) 06/12/2019
 (86) PCT US2018/038216 de 19/06/2018
 (87) WO 2018/236823 de 27/12/2018

(21) BR 11 2019 025845-0 A2

Código 1.3 - Notificação - Fase Nacional - PCT
 (22) 29/06/2018
 (30) 29/06/2017 EP 17178728.6; 04/07/2017 EP 17179545.3
 (51) A61M 5/20 (2006.01), A61M 5/24 (2006.01), A61M 5/31 (2006.01), A61M
 5/44 (2006.01)
 (54) AUTOINJETOR PARA ADMINISTRAR UM MEDICAMENTO
 (71) ASCENDIS PHARMA A/S (DK)
 (72) STEEN JENSEN; HENRIK EGESBORG; BJØRN KNUD ANDERSEN;
 MARTIN NØRGAARD LARSEN; JOHNNY ELKJÆR
 (85) 06/12/2019

(86) PCT EP2018/067532 de 29/06/2018

(87) WO 2019/002534 de 03/01/2019

(21) BR 11 2019 025847-7 A2

Código 1.3 - Notificação - Fase Nacional - PCT

(22) 14/06/2018

(30) 20/06/2017 US 15/628,278

(51) H05H 1/32 (2006.01), H05H 1/34 (2006.01), B23K 9/067 (2006.01)

(54) ELETRODO ELETROMECAÂNICO LINEARMENTE ATUADO

(71) THE ESAB GROUP INC. (US)

(72) ANDREW RAYMOND; DAVID A. TATHAM; LEONID PEKKER; DANIEL A. COTE; GEOFFREY H. PUTNAM; RYAN LYNAUGH

(85) 06/12/2019

(86) PCT US2018/037472 de 14/06/2018

(87) WO 2018/236662 de 27/12/2018

(21) BR 11 2019 025853-1 A2

Código 1.3 - Notificação - Fase Nacional - PCT

(22) 06/06/2018

(30) 07/06/2017 IT 102017000062510

(51) B65D 41/12 (2006.01), B21D 51/48 (2006.01)

(54) FECHAMENTO DE METAL PARA UM RECIPIENTE, MÉTODO PARA FAZER ESSE FECHAMENTO, E MÉTODO PARA TAMPAR UM RECIPIENTE COM O DITO FECHAMENTO

(71) PELLICONI & C. S.P.A. (IT)

(72) ANTONINO LO PICCOLO; DORIANO NALDI

(85) 06/12/2019

(86) PCT IB2018/054032 de 06/06/2018

(87) WO 2018/224968 de 13/12/2018

(21) BR 11 2019 025855-8 A2

Código 1.3 - Notificação - Fase Nacional - PCT

(22) 08/06/2018

(30) 09/06/2017 EP 17175215.7

(51) A61K 9/00 (2006.01), A61K 47/02 (2006.01)

(54) COMPOSIÇÃO VETERINÁRIA INTRAMAMÁRIA

(71) ZOETIS BROOMHILL IP LIMITED (IE)

(72) FRANCISCO JAVIER MOLINS ALBANELL; BRENDAN GERARD SMITH; SANDEEP GUPTA

(85) 06/12/2019

(86) PCT EP2018/065230 de 08/06/2018

(87) WO 2018/224680 de 13/12/2018

(21) BR 11 2019 025859-0 A2

Código 1.3 - Notificação - Fase Nacional - PCT

(22) 13/06/2017

(51) F23D 14/22 (2006.01), F23D 99/00 (2010.01)

(54) MÉTODO E APARELHO PARA COMBUSTÃO DE COMBUSTÍVEL GASOSO OU LÍQUIDO

(71) OUTOTEC (FINLAND) OY (FI)

(72) ROBERT MADUTA; MICHAEL STRÖDER; ANDREAS MUNKO

(85) 06/12/2019

(86) PCT EP2017/064412 de 13/06/2017

(87) WO 2018/228677 de 20/12/2018

(21) BR 11 2019 025860-4 A2

Código 1.3 - Notificação - Fase Nacional - PCT

(22) 11/06/2018

(30) 15/06/2017 CN 201710455302.1

(51) H04W 12/10 (2009.01), H04B 7/26 (2006.01)

(54) MÉTODO DE CONFIGURAÇÃO DE RÁDIO E EQUIPAMENTO DE USUÁRIO CORRESPONDENTE

(71) SHARP KABUSHIKI KAISHA (JP)

(72) NINGJUAN CHANG; RENMAO LIU; FANGYING XIAO

(85) 06/12/2019

(86) PCT CN2018/090622 de 11/06/2018

(87) WO 2018/228328 de 20/12/2018

(21) BR 11 2019 025863-9 A2

Código 1.3 - Notificação - Fase Nacional - PCT

(22) 08/06/2018

(30) 09/06/2017 US 62/517,243

(51) B01J 29/72 (2006.01), B01J 35/10 (2006.01), F01N 3/20 (2006.01), B01D 53/94 (2006.01)

(54) ARTIGOS CATALISADORES PARA REDUÇÃO DE NOX EM DIESEL E MÉTODOS PARA MEDIR A ÁREA DE SUPERFÍCIE DE UMA COMPOSIÇÃO E PARA MEDIR A ATIVIDADE DE REDUÇÃO DE NOX DE UMA COMPOSIÇÃO

(71) BASF CORPORATION (US)

(72) IVAN PETROVIC; JAYA L. MOHANAN; JOSEPH J. PETENKO

(85) 06/12/2019

(86) PCT IB2018/054171 de 08/06/2018

(87) WO 2018/225036 de 13/12/2018

(21) BR 11 2019 025864-7 A2

Código 1.3 - Notificação - Fase Nacional - PCT

(22) 07/06/2018

(30) 09/06/2017 US 62/517,379

(51) A01N 25/00 (2006.01), A01N 43/78 (2006.01), A01P 5/00 (2006.01)

(54) FORMULAÇÃO PARA TRATAMENTO DE SEMENTES, MISTURA, MÉTODO PARA CONTROLAR NEMATÓDEOS E PROCESSO PARA PREPARAR UMA FORMULAÇÃO PARA TRATAMENTO DE SEMENTES

(71) ADAMA MAKHTESHIM LTD. (IL)

(72) LUIZ FERNANDO COLLA; SILVIO MACHADO

(85) 06/12/2019

(86) PCT IB2018/000701 de 07/06/2018

(87) WO 2018/229542 de 20/12/2018

(21) BR 11 2019 025866-3 A2

Código 1.3 - Notificação - Fase Nacional - PCT

(22) 07/06/2018

(30) 09/06/2017 US 62/517,394

(51) C07D 493/08 (2006.01), A61K 31/444 (2006.01), A61K 31/4427 (2006.01), A61P 19/02 (2006.01)

(54) COMPOSTOS E COMPOSIÇÕES PARA INDUÇÃO DE CONDROGÊNESE

(71) NOVARTIS AG (CH)

(72) HA-SOON CHOI; JIQING JIANG; JAMES PAUL LAJINESS; BAO NGUYEN; HANK MICHAEL JAMES PETRASSI; ZHICHENG WANG

(85) 06/12/2019

(86) PCT IB2018/054123 de 07/06/2018

(87) WO 2018/225009 de 13/12/2018

(21) BR 11 2019 025870-1 A2

Código 1.3 - Notificação - Fase Nacional - PCT

(22) 20/06/2018

(30) 23/06/2017 IT 102017000070232

(51) G08B 13/12 (2006.01), G08B 13/24 (2006.01)

(54) MONTAGEM E SISTEMA ANTIADULTERAÇÃO PARA O TRANSPORTE E O ARMAZENAMENTO DE UM PACOTE.

(71) TELECOM ITALIA S.P.A. (IT)

(72) VALTER BELLA; FABIO BELLIFEMINE; LAURA CONTIN; ROSSANA SIMEONI

(85) 06/12/2019

(86) PCT EP2018/066364 de 20/06/2018

(87) WO 2018/234357 de 27/12/2018

(21) BR 11 2019 025871-0 A2

Código 1.3 - Notificação - Fase Nacional - PCT

(22) 19/06/2018

(30) 20/06/2017 US 62/522,485

(51) A01D 45/02 (2006.01), G01N 21/25 (2006.01), G01N 21/3554 (2014.01), G01N 21/359 (2014.01), G01N 21/95 (2006.01), G01N 33/02 (2006.01)

(54) DISPOSITIVO E MÉTODO DE MEDIÇÃO DA UMIDADE NO MILHO NA ESPIGA

(71) MONSANTO TECHNOLOGY LLC (US)

(72) JARRETT R. CEGLINSKI; JIHA KIM; RICHARD M. LEIMGRUBER; TRACY L. WHITEHEAD; AMANUEL G. GHEBRETINSAE

(85) 06/12/2019

(86) PCT US2018/038168 de 19/06/2018

(87) WO 2018/236787 de 27/12/2018

(21) BR 11 2019 025872-8 A2	Código 1.3 - Notificação - Fase Nacional - PCT (22) 26/06/2018 (30) 10/07/2017 US 62/530,552; 22/12/2017 US 15/852,972 (51) H02K 21/24 (2006.01), H02K 3/26 (2006.01), H02K 3/47 (2006.01) (54) ESTRUTURAS COMPÓSITAS PLANAS APRIMORADAS E CONJUNTOS PARA MOTORES E GERADORES DE FLUXO AXIAL (71) E-CIRCUIT MOTORS, INC. (US) (72) STEVEN ROBERT SHAW (85) 06/12/2019 (86) PCT US2018/039500 de 26/06/2018 (87) WO 2019/013968 de 17/01/2019
(21) BR 11 2019 025876-0 A2	Código 1.3 - Notificação - Fase Nacional - PCT (22) 20/06/2018 (30) 23/06/2017 IT 102017000070280 (51) G08B 13/24 (2006.01), H04W 4/029 (2018.01) (54) CONJUNTO E SISTEMA PARA DETECÇÃO DE ROUBO, E, DISPOSITIVO LOCALIZADOR (71) TELECOM ITALIA S.P.A. (IT) (72) VALTER BELLA; FABIO BELLIFEMINE; LAURA CONTIN (85) 06/12/2019 (86) PCT EP2018/066365 de 20/06/2018 (87) WO 2018/234358 de 27/12/2018
(21) BR 11 2019 025877-9 A2	Código 1.3 - Notificação - Fase Nacional - PCT (22) 18/06/2018 (30) 19/06/2017 EP 17176572.0 (51) G01N 33/543 (2006.01), B01J 19/00 (2006.01) (54) REDES DE POLÍMEROS TRIDIMENSIONAIS E SEU USO (71) SAFEGUARD BIOSYSTEMS HOLDINGS LTD. (GB) (72) HOLGER KLAPPROTH; SONJA BEDNAR (85) 06/12/2019 (86) PCT EP2018/066148 de 18/06/2018 (87) WO 2018/234253 de 27/12/2018
(21) BR 11 2019 025878-7 A2	Código 1.3 - Notificação - Fase Nacional - PCT (22) 05/06/2018 (30) 07/06/2017 IT 102017000061933 (51) C02F 1/00 (2006.01) (54) DISPOSITIVO PARA PROCESSAMENTO DE FLUIDOS (71) PAOLO BORTOLIN (IT) ; ALBINO BERNARDI (IT) ; MARCO LUCCHETTA (IT) (72) PAOLO BORTOLIN; ALBINO BERNARDI; MARCO LUCCHETTA

(85) 06/12/2019
 (86) PCT IB2018/054014 de 05/06/2018
 (87) WO 2018/224958 de 13/12/2018

(21) BR 11 2019 025879-5 A2

Código 1.3 - Notificação - Fase Nacional - PCT
 (22) 01/06/2018
 (30) 07/06/2017 US 62/516.467
 (51) A01K 5/02 (2006.01)
 (54) ALIMENTADOR DE PORCOS PARA A ALIMENTAÇÃO DE LEITÕES RECÉM-DESMAMADOS A SUÍNOS EM FASE DE TERMINAÇÃO
 (71) CRYSTAL SPRING COLONY FARMS LTD. (CA)
 (72) JONATHAN KLEINSASSER; TOM MCADAMS
 (85) 06/12/2019
 (86) PCT CA2018/050654 de 01/06/2018
 (87) WO 2018/223222 de 13/12/2018

(21) BR 11 2019 026268-7 A2

Código 1.3 - Notificação - Fase Nacional - PCT
 (22) 20/06/2018
 (30) 21/06/2017 EP 17177173.6
 (51) C12Q 1/68 (2018.01), C07D 413/14 (2006.01), A01N 43/82 (2006.01)
 (54) MÉTODOS DE CONTROLE DE VEGETAÇÃO INDESEJADA, DE PRODUÇÃO DE CÉLULAS VEGETAIS TRANSGÊNICAS E DE PRODUÇÃO DE PLANTAS TRANSGÊNICAS
 (71) BASF SE (DE)
 (72) EVA HOLLENBACH; THOMAS MIETZNER; MARKUS KORDES; THOMAS ZIERKE
 (85) 11/12/2019
 (86) PCT IB2018/054528 de 20/06/2018
 (87) WO 2018/235005 de 27/12/2018

(21) BR 11 2019 026298-9 A2

Código 1.3 - Notificação - Fase Nacional - PCT
 (22) 16/06/2017
 (51) C07K 16/18 (2006.01), A61K 39/395 (2006.01), A61P 25/28 (2006.01)
 (54) COMPOSIÇÕES E MÉTODOS PARA TRATAMENTO DE TAUOPATIAS E USO DE ANTICORPOS ANTI-TAU HUMANO
 (71) BRISTOL-MYERS SQUIBB COMPANY (US)
 (72) GIRIDHAR S. TIRUCHERAI; MICHAEL FRANS BURGESS; MASANO TLANECI HUANG; LORI S. BURTON; YONG QUAN
 (85) 11/12/2019
 (86) PCT US2017/037991 de 16/06/2017
 (87) WO 2018/231254 de 20/12/2018

(21) BR 11 2019 026301-2 A2

Código 1.3 - Notificação - Fase Nacional - PCT

(22) 15/06/2018
(30) 16/06/2017 US 62/520,785
(51) A01H 1/00 (2006.01), C07K 14/405 (2006.01), C07K 14/415 (2006.01), C12N 15/29 (2006.01), C12N 15/82 (2006.01), C12N 15/87 (2006.01)
(54) PLANTAS TERRESTRES GENETICAMENTE MODIFICADAS QUE EXPRESSAM UMA PROTEÍNA TRANSPORTADORA MITOCONDRIAL SEMELHANTE A CCP1 DE PLANTA
(71) YIELD10 BIOSCIENCE, INC. (US)
(72) FRANK ANTHONY SKRALY; OLIVER P. PEOPLES; KRISTI D. SNELL; MEGHNA MALIK
(85) 11/12/2019
(86) PCT US2018/037740 de 15/06/2018
(87) WO 2018/232232 de 20/12/2018

(21) BR 11 2019 026306-3 A2 Código 1.3 - Notificação - Fase Nacional - PCT
(22) 08/08/2018
(30) 08/08/2017 EP 17382558.9
(51) C07K 7/08 (2006.01), A61K 38/00 (2006.01), C07K 14/47 (2006.01)
(54) COMPOSTOS DE ATIVAÇÃO DA VIA NRF2
(71) ALMIRALL, S.A. (ES)
(72) CARLOS PUIG DURAN; FERNANDO ALBERICIO PALOMERA; MIRIAM GONGORA BENITEZ; MARTA PARADIS BAS; LAIA MIRET CASALS; IVAN RAMOS TOMILLERO; STEPHEN FIACCO; ANDREW DAVIS; STEFAN GESCHWINDNER; OMAR BRUN CUBERO; CARLOS HERAS PANIAGUA; NURIA TRALLERO CANELA
(85) 11/12/2019
(86) PCT EP2018/071536 de 08/08/2018
(87) WO 2019/030298 de 14/02/2019

(21) BR 11 2019 026309-8 A2 Código 1.3 - Notificação - Fase Nacional - PCT
(22) 19/06/2018
(30) 19/06/2017 US 62/603,993; 11/09/2017 US 62/556,765
(51) A61K 35/17 (2015.01), A61K 48/00 (2006.01), C07K 14/705 (2006.01), C07K 16/28 (2006.01)
(54) MÉTODOS E COMPOSIÇÕES PARA REDUZIR A IMUNOGENICIDADE DE RECEPTORES NOTCH QUIMÉRICOS
(71) CELL DESIGN LABS, INC. (US)
(72) AMY GILBERT; VLADIMIR SLEPUSHKIN; PETER EMTAGE; ANSELM LEVSKAYA; SPENCER SCOTT
(85) 11/12/2019
(86) PCT US2018/038218 de 19/06/2018
(87) WO 2018/236825 de 27/12/2018

(21) BR 11 2019 026429-9 A2 Código 1.3 - Notificação - Fase Nacional - PCT

(22) 13/06/2018
(30) 14/06/2017 IT 102017000066102
(51) G01S 3/32 (2006.01), H01Q 3/26 (2006.01)
(54) MÉTODO DE FORMAÇÃO DE FEIXE ADAPTATIVA PARA AUXILIAR O VOO AUTÔNOMO DE UM VEÍCULO AÉREO NÃO TRIPULADO, E, SISTEMA DE RADIOFAROL CONFIGURADO PARA AUXILIAR O VOO AUTÔNOMO DE UM OU MAIS VEÍCULOS AÉREOS NÃO TRIPULADOS.
(71) DRB S.R.L. (IT) ; POLITECNICO DI MILANO (IT)
(72) DIEGO PIAZZA; GIUSEPPE MENA; LUCA REGGIANI
(85) 12/12/2019
(86) PCT IB2018/054319 de 13/06/2018
(87) WO 2018/229681 de 20/12/2018

(21) BR 11 2019 026430-2 A2

Código 1.3 - Notificação - Fase Nacional - PCT
(22) 15/06/2018
(30) 15/06/2017 US 62/520,430; 28/11/2017 US 62/591,247; 29/03/2018 US 62/649,856; 16/05/2018 US 62/672,261
(51) C07D 471/04 (2006.01), A61K 31/445 (2006.01), A61K 31/4985 (2006.01), C07D 211/46 (2006.01)
(54) MODULADORES DE GPR6 COM TETRAHIDROPIRIDOPIRAZINA
(71) TAKEDA PHARMACEUTICAL COMPANY LIMITED (JP)
(72) JASON W. BROWN; STEPHEN HITCHCOCK; MARIA HOPKINS; SHOTA KIKUCHI; HOLGER MONENSCHEN; HOLLY REICHARD; KRISTIN SCHLEICHER; HUIKAI SUN; TODD MACKLIN
(85) 12/12/2019
(86) PCT US2018/037687 de 15/06/2018
(87) WO 2018/232202 de 20/12/2018

(21) BR 11 2019 026431-0 A2

Código 1.3 - Notificação - Fase Nacional - PCT
(22) 21/06/2017
(51) C22C 38/54 (2006.01), C23C 24/10 (2006.01)
(54) LIGA À BASE DE FERRO ADEQUADA PARA FORNECER UM REVESTIMENTO RÍGIDO E RESISTENTE À CORROSÃO SOBRE UM SUBSTRATO, ARTIGO QUE TEM UM REVESTIMENTO RÍGIDO E RESISTENTE À CORROSÃO E MÉTODO PARA SUA PRODUÇÃO
(71) HÖGANÄS AB (SE)
(72) CECILIA CAO; CHRIS ZHU; BRUC ZHANG; CRYSTAL LIU; HANS HALLÉN
(85) 12/12/2019
(86) PCT CN2017/089326 de 21/06/2017
(87) WO 2018/232618 de 27/12/2018

(21) BR 11 2019 026433-7 A2

Código 1.3 - Notificação - Fase Nacional - PCT
(22) 13/02/2018

(51) H04W 36/32 (2009.01)
 (54) MÉTODO DE COMUNICAÇÃO DE RÁDIO, DISPOSITIVO DE TERMINAL E DISPOSITIVO DE REDE
 (71) GUANGDONG OPPO MOBILE TELECOMMUNICATIONS CORP., LTD. (CN)
 (72) HAI TANG
 (85) 12/12/2019
 (86) PCT CN2018/076670 de 13/02/2018
 (87) WO 2019/157635 de 22/08/2019

(21) BR 11 2019 026434-5 A2 Código 1.3 - Notificação - Fase Nacional - PCT
 (22) 13/06/2018
 (30) 14/06/2017 EP 17176068.9
 (51) A61K 38/16 (2006.01), C07K 14/135 (2006.01)
 (54) PEPTÍDEOS CÍCLICOS PARA PROTEÇÃO CONTRA VÍRUS SINCICIAL RESPIRATÓRIO
 (71) VIROMETIX AG (CH) ; UNIVERSITÄT ZÜRICH (CH)
 (72) ARIN GHASPARIAN; ARMANDO ZUNIGA; ANIEBRYN MARRERO NODARSE; OLIVER RASSEK; JOHN A. ROBINSON; KERSTIN MÖHLE
 (85) 12/12/2019
 (86) PCT EP2018/065714 de 13/06/2018
 (87) WO 2018/229156 de 20/12/2018

(21) BR 11 2019 026435-3 A2 Código 1.3 - Notificação - Fase Nacional - PCT
 (22) 12/06/2018
 (30) 12/06/2017 US 62/518,562
 (51) A61K 31/44 (2006.01), A61P 35/00 (2006.01)
 (54) MÉTODOS DE TRATAMENTO DE TUMORES CEREBRAIS USANDO TERAPIA DE COMBINAÇÃO
 (71) AGIOS PHARMACEUTICALS, INC. (US)
 (72) JOSHUA MURTIE; NELAMANGALA NAGARAJA; BRANDON NICOLAY; DAVID SCHENKEIN; KATHARINE YEN
 (85) 12/12/2019
 (86) PCT US2018/037066 de 12/06/2018
 (87) WO 2018/231799 de 20/12/2018

(21) BR 11 2019 026438-8 A2 Código 1.3 - Notificação - Fase Nacional - PCT
 (22) 14/06/2018
 (30) 27/06/2017 US 15/634,068
 (51) A61B 17/072 (2006.01)
 (54) DISPOSIÇÕES DE MEMBRO DE DISPARO CIRÚRGICO
 (71) ETHICON LLC (US)
 (72) FREDERICK E. SHELTON IV; GREGORY J. BAKOS; JEROME R. MORGAN; JASON L. HARRIS

(85) 12/12/2019
(86) PCT IB2018/054398 de 14/06/2018
(87) WO 2019/003034 de 03/01/2019

(21) BR 11 2019 026444-2 A2 Código 1.3 - Notificação - Fase Nacional - PCT
(22) 11/06/2018
(30) 12/06/2017 US 62/518,380; 30/04/2018 US 62/664,694
(51) A61K 47/00 (2006.01), A61L 27/52 (2006.01), A61L 27/50 (2006.01)
(54) COMPOSIÇÕES DE ENXERTO TIPO PATCH GRAFT PARA ENXERTO CELULAR
(71) THE UNIVERSITY OF NORTH CAROLINA AT CHAPEL HILL (US)
(72) WENCHENG ZHANG; ELIANE WAUTHIER; LOLA M. REID
(85) 12/12/2019
(86) PCT US2018/036960 de 11/06/2018
(87) WO 2018/231726 de 20/12/2018

(21) BR 11 2019 026445-0 A2 Código 1.3 - Notificação - Fase Nacional - PCT
(22) 13/06/2018
(30) 13/06/2017 FR 1755289
(51) B29C 70/16 (2006.01)
(54) MÉTODO PARA PRODUZIR UMA PEÇA FEITA DE MATERIAL COMPÓSITO E TAL PEÇA DE COPÓSITO ASSIM OBTIDA
(71) CONSEIL ET TECHNIQUE (FR)
(72) GUY VALEMBOIS
(85) 12/12/2019
(86) PCT FR2018/051397 de 13/06/2018
(87) WO 2018/229437 de 20/12/2018

(21) BR 11 2019 026450-7 A2 Código 1.3 - Notificação - Fase Nacional - PCT
(22) 07/06/2018
(30) 14/06/2017 EP 17176046.5; 26/09/2017 EP 17193252.8
(51) C07D 471/08 (2006.01), C07D 498/08 (2006.01), A61K 31/4995 (2006.01), A61K 31/5386 (2006.01), A61P 11/00 (2006.01), A61P 25/00 (2006.01)
(54) IMIDAZOPIRIMIDINAS SUBSTITUÍDAS DIAZABICÍCLICAS E SEU USO PARA O TRATAMENTO DE TRANSTORNOS RESPIRATÓRIOS
(71) BAYER AKTIENGESELLSCHAFT (DE) ; BAYER PHARMA AKTIENGESELLSCHAFT (DE)
(72) MARTINA DELBECK; MICHAEL HAHN; THOMAS MÜLLER; KLEMENS LUSTIG; KARL COLLINS; NIELS LINDNER; JANINE NICOLAI; MORITZ BECK-BROICHSITTER; UDO ALBUS; DORIS GEHRING; BJÖRN ROSENSTEIN
(85) 12/12/2019
(86) PCT EP2018/064977 de 07/06/2018

(87) WO 2018/228907 de 20/12/2018

(21) BR 11 2019 026451-5 A2 Código 1.3 - Notificação - Fase Nacional - PCT
(22) 02/05/2018
(30) 16/06/2017 US 62/520602
(51) A01N 37/36 (2006.01), A01N 31/04 (2006.01), A01P 1/00 (2006.01)
(54) COMPOSIÇÃO MICROBICIDA SINÉRGICA, MÉTODO PARA USAR A COMPOSIÇÃO MICROBIANA SINÉRGICA, E, PRODUTOS COSMÉTICOS, DE HIGIENE OU DOMÉSTICOS, INDUSTRIAIS E INSTITUCIONAIS
(71) DDP SPECIALTY ELECTRONIC MATERIALS US 8, LLC (US)
(72) MEGAN ANNE DIEHL; KIRAN PAREEK; HITESHKUMAR DAVE
(85) 12/12/2019
(86) PCT US2018/030614 de 02/05/2018
(87) WO 2018/231354 de 20/12/2018

(21) BR 11 2019 026452-3 A2 Código 1.3 - Notificação - Fase Nacional - PCT
(22) 11/06/2018
(30) 13/06/2017 US 62/518,779; 21/06/2017 US 62/522,869
(51) C07D 471/04 (2006.01), A61P 21/00 (2006.01), A61P 25/28 (2006.01), A61P 11/06 (2006.01), A61K 31/4375 (2006.01), A61K 31/519 (2006.01)
(54) COMPOSTOS QUÍMICOS COMO INIBIDORES DE H-PGDS
(71) GLAXOSMITHKLINE INTELLECTUAL PROPERTY DEVELOPMENT LIMITED (GB)
(72) DAVE NORMAN DEATON; BARRY GEORGE SHEARER; MARK ANDREW YOUNGMAN
(85) 12/12/2019
(86) PCT IB2018/054206 de 11/06/2018
(87) WO 2018/229629 de 20/12/2018

(21) BR 11 2019 026453-1 A2 Código 1.3 - Notificação - Fase Nacional - PCT
(22) 09/07/2018
(30) 31/07/2017 US 62/539,171
(51) F16B 19/05 (2006.01), F16B 5/02 (2006.01)
(54) COLAR COM ABAS PARA USO COM PARAFUSO DE RETENÇÃO
(71) ARCONIC INC. (US)
(72) STANLEY E. WOJCIECHOWSKI
(85) 12/12/2019
(86) PCT US2018/041240 de 09/07/2018
(87) WO 2019/027624 de 07/02/2019

(21) BR 11 2019 026454-0 A2 Código 1.3 - Notificação - Fase Nacional - PCT
(22) 02/05/2018
(30) 16/06/2017 US 62/520,608

(51) A01N 37/36 (2006.01), A01N 37/02 (2006.01), A01P 3/00 (2006.01), A61K 8/36 (2006.01), A61K 8/365 (2006.01), A61K 31/19 (2006.01), A01P 1/00 (2006.01)

(54) COMPOSIÇÃO MICROBICIDA SINÉRGICA, MÉTODO DE USO DA COMPOSIÇÃO MICROBIANA SINÉRGICA, E, PRODUTO COSMÉTICO, DE HIGIENE OU DOMÉSTICO, INDUSTRIAL E INSTITUCIONAL

(71) DDP SPECIALTY ELECTRONIC MATERIALS US 8, LLC (US)

(72) MEGAN ANNE DIEHL; KIRAN PAREEK; HITESHKUMAR DAVE

(85) 12/12/2019

(86) PCT US2018/030617 de 02/05/2018

(87) WO 2018/231355 de 20/12/2018

(21) BR 11 2019 026455-8 A2

Código 1.3 - Notificação - Fase Nacional - PCT

(22) 15/06/2018

(30) 16/06/2017 CN 201710459621.X; 11/08/2017 CN 201710686578.0

(51) H04W 72/04 (2009.01)

(54) MÉTODO PARA DETERMINAR TAMANHO DE BLOCO DE TRANSPORTE, E APARELHO

(71) HUAWEI TECHNOLOGIES CO., LTD. (CN)

(72) YONGXIA LYU

(85) 12/12/2019

(86) PCT CN2018/091692 de 15/06/2018

(87) WO 2018/228579 de 20/12/2018

(21) BR 11 2019 026457-4 A2

Código 1.3 - Notificação - Fase Nacional - PCT

(22) 11/06/2018

(30) 14/06/2017 EP 17176018.4

(51) C07D 275/03 (2006.01)

(54) PROCESSO PARA PREPARAR

3,4-DICLORO-N-(2-CIANOFENIL)-5-ISOTIAZOLCARBOXAMIDA

(71) BAYER AKTIENGESELLSCHAFT (DE)

(72) TARANEH FARIDA; MARTIN LITTMANN; DANIEL HARTMANN; KYRA LARISSA PABST; ALI SANLI

(85) 12/12/2019

(86) PCT EP2018/065331 de 11/06/2018

(87) WO 2018/228984 de 20/12/2018

(21) BR 11 2019 026463-9 A2

Código 1.3 - Notificação - Fase Nacional - PCT

(22) 13/06/2018

(30) 13/06/2017 GB 1709403.8

(51) A61K 31/4184 (2006.01), A61P 35/00 (2006.01), A61K 45/06 (2006.01), A61K 41/00 (2020.01)

(54) TINOSTAMUSTINA PARA USO NO TRATAMENTO DE SARCOMA

(71) EURO-CELTIQUE S.A. (LU)

(72) THOMAS JORG MEHRLING
 (85) 12/12/2019
 (86) PCT EP2018/065668 de 13/06/2018
 (87) WO 2018/229133 de 20/12/2018

(21) BR 11 2019 026465-5 A2 Código 1.3 - Notificação - Fase Nacional - PCT
 (22) 05/05/2018
 (30) 26/06/2017 IN 201621044497
 (51) B26B 21/22 (2006.01)
 (54) CARTUCHO DE APARELHO
 (71) SUPER-MAX PERSONAL CARE PVT. LTD. (IN)
 (72) ANTONIO CARLOS ACATAUASSU BITTENCOURT; YOGESH HUMBIRRAO MOHITE
 (85) 12/12/2019
 (86) PCT IN2018/050278 de 05/05/2018
 (87) WO 2019/003241 de 03/01/2019

(21) BR 11 2019 026474-4 A2 Código 1.3 - Notificação - Fase Nacional - PCT
 (22) 13/06/2018
 (30) 13/06/2017 GB 1709406.1
 (51) A61K 31/4164 (2006.01), A61P 35/00 (2006.01)
 (54) COMPOSTOS PARA TRATAR TNBC
 (71) EURO-CELTIQUE S.A. (LU)
 (72) THOMAS JORG MEHRLING
 (85) 12/12/2019
 (86) PCT EP2018/065662 de 13/06/2018
 (87) WO 2018/229130 de 20/12/2018

(21) BR 11 2019 026476-0 A2 Código 1.3 - Notificação - Fase Nacional - PCT
 (22) 23/02/2018
 (30) 15/06/2017 CN PCT/CN2017/088515
 (51) H04W 80/02 (2009.01)
 (54) MÉTODO PARA TRANSMITIR DADOS, DISPOSITIVO PARA TRANSMITIR DADOS E DISPOSITIVO TERMINAL PARA TRANSMITIR DADOS
 (71) GUANGDONG OPPO MOBILE TELECOMMUNICATIONS CORP., LTD. (CN)
 (72) HAI TANG
 (85) 12/12/2019
 (86) PCT CN2018/077052 de 23/02/2018
 (87) WO 2018/227994 de 20/12/2018

(21) BR 11 2019 026477-9 A2 Código 1.3 - Notificação - Fase Nacional - PCT

(22) 14/06/2018
(30) 14/06/2017 GB 1709465.7; 15/06/2017 GB 1709526.6; 11/04/2018 GB 1805990.7; 11/04/2018 GB 1805989.9; 11/04/2018 GB 1805991.5; 25/04/2018 GB 1806780.1; 25/04/2018 GB 1806779.3
(51) A61K 35/74 (2015.01), A23L 33/135 (2016.01), A61P 25/28 (2006.01)
(54) COMPOSIÇÕES COMPREENDENDO CEPAS BACTERIANAS
(71) 4D PHARMA RESEARCH LIMITED (GB)
(72) IMKE ELISABETH MULDER; ANNA ETTORRE; SUAAD AHMED; PARTHENA FOTIADOU; JOSEPH ROBY IRINGAN URCIA; HELENE SAVIGNAC
(85) 12/12/2019
(86) PCT EP2018/065809 de 14/06/2018
(87) WO 2018/229189 de 20/12/2018

(21) BR 11 2019 026478-7 A2

Código 1.3 - Notificação - Fase Nacional - PCT
(22) 12/06/2018
(30) 14/06/2017 US 62/519,575
(51) A61K 31/4245 (2006.01)
(54) COMPOSTOS PARA MODULAÇÃO DA ATIVIDADE DE S1P1 E MÉTODOS DE USO DOS MESMOS
(71) TREVENA, INC. (US)
(72) PHILIP MICHAEL PITIS; ROBERT EUGENE BOYD; TAMARA ANN MISKOWSKI DAUBERT; MICHAEL JOHN HAWKINS; GUODONG LIU; AIMEE CROMBIE SPEERSCHNEIDER
(85) 12/12/2019
(86) PCT US2018/036989 de 12/06/2018
(87) WO 2018/231745 de 20/12/2018

(21) BR 11 2019 026479-5 A2

Código 1.3 - Notificação - Fase Nacional - PCT
(22) 13/06/2018
(30) 13/06/2017 US 62/518,670
(51) B65D 90/34 (2006.01)
(54) APARELHO DE ALÍVIO DE PRESSÃO COM ATIVAÇÃO CRUZADA
(71) EMCARA GAS DEVELOPMENT INC. (CA)
(72) ERICK GIROUARD; AMIR AHMADZADEGAN
(85) 12/12/2019
(86) PCT CA2018/050708 de 13/06/2018
(87) WO 2018/227287 de 20/12/2018

(21) BR 11 2019 026483-3 A2

Código 1.3 - Notificação - Fase Nacional - PCT
(22) 15/06/2018
(30) 16/06/2017 US 62/521,007
(51) A61K 31/506 (2006.01), A61K 31/404 (2006.01), C07D 239/42 (2006.01), C07D 401/04 (2006.01)

(54) FORMULAÇÃO FARMACÊUTICA DE
N-(2-(2-(DIMETILAMINA)ETOXI)-4-METOXI-5-((4-(1-METIL-1H-INDOL-3-IL)PI
RIMIDIN-2-IL)AMINA)FENIL)ACRILAMIDA E SEUS SAIS
(71) BETA PHARMA, INC. (US)
(72) MICHAEL NICHOLAS GRECO; MICHAEL JOHN COSTANZO; MICHAEL
ALAN GREEN; JIRONG PENG; VICTORIA LYNN WILDE; DON ZHANG
(85) 12/12/2019
(86) PCT US2018/037744 de 15/06/2018
(87) WO 2018/232235 de 20/12/2018

(21) BR 11 2019 026484-1 A2 Código 1.3 - Notificação - Fase Nacional - PCT
(22) 13/06/2018
(30) 13/06/2017 GB 1709402.0
(51) A61K 31/4184 (2006.01), A61K 9/00 (2006.01), A61P 35/00 (2006.01),
A61P 35/02 (2006.01), A61P 35/04 (2006.01)
(54) TINOSTAMUSTINA PARA USO NO TRATAMENTO DE LEUCEMIA
PROLINFOCÍTICA DE CÉLULAS T
(71) EURO-CELTIQUE S.A. (LU)
(72) THOMAS JORG MEHLING; MARCO HERLING
(85) 12/12/2019
(86) PCT EP2018/065664 de 13/06/2018
(87) WO 2018/229132 de 20/12/2018

(21) BR 11 2019 026486-8 A2 Código 1.3 - Notificação - Fase Nacional - PCT
(22) 13/06/2018
(30) 13/06/2017 GB 1709405.3
(51) A61K 31/4184 (2006.01), A61K 31/282 (2006.01), A61K 31/337 (2006.01),
A61K 41/00 (2020.01), A61K 45/06 (2006.01), A61P 35/00 (2006.01)
(54) TINOSTAMUSTINA PARA USO NO TRATAMENTO DE CÂNCER DE
OVÁRIO
(71) EURO-CELTIQUE S.A. (LU)
(72) THOMAS JORG MEHLING
(85) 12/12/2019
(86) PCT EP2018/065669 de 13/06/2018
(87) WO 2018/229134 de 20/12/2018

(21) BR 11 2019 026489-2 A2 Código 1.3 - Notificação - Fase Nacional - PCT
(22) 21/06/2017
(51) C22C 38/24 (2006.01), C22C 38/32 (2006.01)
(54) LIGA À BASE DE FERRO APROPRIADA PARA PROVER SOBRE UM
SUBSTRATO UM REVESTIMENTO DURO E RESISTENTE AO DESGASTE,
ARTIGO TENDO UM REVESTIMENTO DURO E RESISTENTE AO
DESGASTE, E MÉTODO PARA SUA FABRICAÇÃO
(71) HÖGANÄS AB (SE)

(72) CECILIA CAO; CRYSTAL LIU; KARI VESTERLING; ERIK WANG; HANS HALLÉN

(85) 12/12/2019

(86) PCT CN2017/089327 de 21/06/2017

(87) WO 2018/232619 de 27/12/2018

(21) BR 11 2019 026492-2 A2

Código 1.3 - Notificação - Fase Nacional - PCT

(22) 28/07/2017

(51) F02M 21/02 (2006.01), F02M 37/00 (2006.01), F02D 19/02 (2006.01), F02D 19/06 (2006.01)

(54) SISTEMA PARA ADAPTAR MOTOR DE COMBUSTÃO INTERNA PARA ALIMENTAÇÃO POR COMBUSTÍVEL GASOSO NA FASE DE GÁS E POR COMBUSTÍVEL GASOSO NA FASE LÍQUIDA

(71) AC S.A. (PL)

(72) PIOTR DOBROGOWSKI; MARCIN TROCKI; ANDRZEJ SADOWSKI; TOMASZ CYBULKO

(85) 12/12/2019

(86) PCT IB2017/054620 de 28/07/2017

(87) WO 2019/021040 de 31/01/2019

(21) BR 11 2019 026493-0 A2

Código 1.3 - Notificação - Fase Nacional - PCT

(22) 12/06/2018

(30) 13/06/2017 US 62/518,739

(51) A61K 9/00 (2006.01), A61K 9/28 (2006.01), A61K 9/70 (2006.01)

(54) DISPOSITIVOS BIOERODÍVEIS DE LIBERAÇÃO DE FÁRMACO

(71) EYEPOINT PHARMACEUTICALS, INC. (US)

(72) HONG GUO; JIAN BING CHEN

(85) 12/12/2019

(86) PCT US2018/037082 de 12/06/2018

(87) WO 2018/231811 de 20/12/2018

(21) BR 11 2019 026496-5 A2

Código 1.3 - Notificação - Fase Nacional - PCT

(22) 12/06/2018

(30) 13/06/2017 FR 1755321

(51) A01N 1/02 (2006.01)

(54) DISPOSITIVO DE PERFUSÃO DE UM ÓRGÃO

(71) UNIVERSITE DE TECHNOLOGIE DE COMPIEGNE (FR) ; CENTRE NATIONAL DE LA RECHERCHE SCIENTIFIQUE (FR) ; SORBONNE UNIVERSITE (FR) ; INSTITUT NATIONAL DE LA SANTE ET DE LA RECHERCHE MEDICALE (FR) ; ASSISTANCE PUBLIQUE - HOPITAUX DE PARIS (FR)

(72) CÉCILE LEGALLAIS; PATRICK PAULLIER; OLIVIER SCATTON; ERIC SAVIER

(85) 12/12/2019

(86) PCT EP2018/065559 de 12/06/2018

(87) WO 2018/229080 de 20/12/2018

(21) BR 11 2019 026497-3 A2

Código 1.3 - Notificação - Fase Nacional - PCT

(22) 12/06/2018

(30) 29/06/2017 US US 62/526,434

(51) C08F 290/06 (2006.01), H01B 3/44 (2006.01), H01B 7/28 (2006.01)

(54) COPOLÍMEROS DE ETILENO-METACRILATO DE METOXIPOLIETILENO GLICOL

(71) DOW GLOBAL TECHNOLOGIES LLC (US)

(72) QIAN GOU; MANISH TALREJA; BHARAT CHAUDHARY; JOHN OSBY

(85) 12/12/2019

(86) PCT US2018/037038 de 12/06/2018

(87) WO 2019/005470 de 03/01/2019

(21) BR 11 2019 026498-1 A2

Código 1.3 - Notificação - Fase Nacional - PCT

(22) 14/06/2018

(30) 14/06/2017 GB 1709439.2; 14/06/2017 GB 1709441.8; 30/06/2017 GB 1710496.9; 30/06/2017 GB 1710493.6; 08/12/2017 GB 1720541.0; 08/12/2017 GB 1720544.4; 28/02/2018 GB 1803298.7

(51) A61P 39/00 (2006.01), A61P 35/00 (2006.01), A61K 31/5517 (2006.01), A61K 47/68 (2017.01)

(54) REGIMES DE DOSAGEM PARA A ADMINISTRAÇÃO DE UM ADC ANTI-CD25

(71) ADC THERAPEUTICS SA (CH) ; MEDIMMUNE LIMITED (GB)

(72) JAY MARSHALL FEINGOLD; JENS WUERTHNER

(85) 12/12/2019

(86) PCT EP2018/065862 de 14/06/2018

(87) WO 2018/229218 de 20/12/2018

(21) BR 11 2019 026501-5 A2

Código 1.3 - Notificação - Fase Nacional - PCT

(22) 20/06/2018

(30) 21/06/2017 SE 1750797-1

(51) C02F 1/469 (2006.01)

(54) DISPOSITIVO E DISPOSIÇÃO DE DEIONIZAÇÃO CAPACITIVA E MÉTODOS PARA FABRICAR UM DISPOSITIVO DE DEIONIZAÇÃO CAPACITIVA E PARA DEIONIZAR UM MEIO AQUOSO

(71) STOCKHOLM WATER TECHNOLOGY AB (SE)

(72) JOYDEEP DUTTA; KARTHIK LAXMAN KUNJALI

(85) 12/12/2019

(86) PCT EP2018/066435 de 20/06/2018

(87) WO 2018/234386 de 27/12/2018

(21) BR 11 2019 026503-1 A2	Código 1.3 - Notificação - Fase Nacional - PCT (22) 26/06/2018 (30) 28/06/2017 US US 62/526,033 (51) C10M 105/36 (2006.01) (54) COMPOSIÇÕES DE LUBRIFICANTE DE BAIXO VOC (71) DOW GLOBAL TECHNOLOGIES LLC (US) (72) JOHN B. CUTHBERT; FELIPE A. DONATE; MATTHEW W. ENTORF; ASHISH V. KOTNIS; ELLEN D. HOCK; LINDSEY A. CLARK (85) 12/12/2019 (86) PCT US2018/039392 de 26/06/2018 (87) WO 2019/005723 de 03/01/2019
(21) BR 11 2019 026507-4 A2	Código 1.3 - Notificação - Fase Nacional - PCT (22) 29/08/2017 (51) H04W 36/08 (2009.01) (54) MÉTODO DE COMUTAÇÃO DE CAMINHO E ESTAÇÃO-BASE (71) GUANGDONG OPPO MOBILE TELECOMMUNICATIONS CORP., LTD. (CN) (72) NING YANG; JIANHUA LIU (85) 12/12/2019 (86) PCT CN2017/099530 de 29/08/2017 (87) WO 2019/041142 de 07/03/2019
(21) BR 11 2019 026508-2 A2	Código 1.3 - Notificação - Fase Nacional - PCT (22) 13/06/2018 (30) 14/06/2017 US 62/519,226 (51) A61K 48/00 (2006.01), A61K 31/711 (2006.01), C12N 15/11 (2006.01), A61K 31/501 (2006.01) (54) MÉTODOS PARA MODIFICAR O SPLICING DO RNA (71) PTC THERAPEUTICS, INC. (US) (72) AMAL DAKKA; ANURADHA BHATTACHARYYA; CHRISTOPHER TROTТА; KARI WIEDINGER; KERSTIN EFFENBERGER; MINAKSHI B. JANI; NIKOLAI NARYSHKIN; VIJAYALAKSHMI GABBETA; WENCHENG LI (85) 12/12/2019 (86) PCT US2018/037412 de 13/06/2018 (87) WO 2018/232039 de 20/12/2018
(21) BR 11 2019 026510-4 A2	Código 1.3 - Notificação - Fase Nacional - PCT (22) 10/08/2017 (51) H04W 72/04 (2009.01) (54) MÉTODO DE TRANSMISSÃO DE DADOS, DISPOSITIVO DE REDE E DISPOSITIVO TERMINAL (71) GUANGDONG OPPO MOBILE TELECOMMUNICATIONS CORP., LTD. (CN)

(72) WENHONG CHEN; ZHI ZHANG
(85) 12/12/2019
(86) PCT CN2017/096844 de 10/08/2017
(87) WO 2019/028745 de 14/02/2019

(21) BR 11 2019 026591-0 A2

Código 1.3 - Notificação - Fase Nacional - PCT
(22) 08/06/2018
(30) 14/06/2017 DE 10 2017 210 044.3
(51) C10J 3/54 (2006.01)
(54) DISPOSITIVO E MÉTODO DE PÓS-TRATAMENTO PARA PÓS-TRATAMENTO DE PELO MENOS GASES A JUSANTE DE UM PROCESSO DE GASEIFICAÇÃO DE LEITO FLUIDIZADO, E UNIDADE LÓGICA E USO
(71) PLURALITY PARTNERS B.V. (PB)
(72) RALF ABRAHAM; DOMENICO PAVONE; DOBRIN TOPOROV; HERBERT PALMOWSKI
(85) 13/12/2019
(86) PCT EP2018/065198 de 08/06/2018
(87) WO 2018/228946 de 20/12/2018

(21) BR 11 2019 026660-7 A2

Código 1.3 - Notificação - Fase Nacional - PCT
(22) 25/06/2018
(30) 14/06/2017 GB 1709459.0
(51) A61P 25/06 (2006.01), A61K 31/198 (2006.01)
(54) TRATAMENTO PARA A ENXAQUECA
(71) INTRABIO LTD (GB)
(72) MICHAEL STRUPP; MALLORY FACTOR
(85) 13/12/2019
(86) PCT IB2018/054676 de 25/06/2018
(87) WO 2018/229738 de 20/12/2018

(21) BR 11 2019 026884-7 A2

Código 1.3 - Notificação - Fase Nacional - PCT
(22) 14/06/2018
(30) 14/06/2017 KR 10-2017-0074981
(51) C07K 14/00 (2006.01), C12P 13/00 (2006.01), C12P 13/10 (2006.01), C12N 15/77 (2006.01)
(54) POLIPEPTÍDEO QUE EXPORTA UM PRODUTO À BASE DE ORNITINA E SEU MÉTODO, VETOR QUE COMPREENDE O POLINUCLEOTÍDEO, MICRO-ORGANISMO DO GÊNERO CORYNEBACTERIUM COM UMA CAPACIDADE DE PRODUÇÃO DE ARGININA APRIMORADA
(71) CJ CHEILJEDANG CORPORATION (KR)
(72) SEON HYE KIM; SU JIN PARK; KYOUNG MIN LEE; KYUNGSU NA; HONG XIAN LI; HYUN-JUNG BAE; JIHYUN SHIM; YOUNG LYEOL YANG; HYE WON UM; HYU HYOUNG LEE; MIN GYEONG KANG; HYE WON KIM;

BYEONG CHEOL SONG; HAENA OH; HAN HYOUNG LEE

(85) 16/12/2019

(86) PCT KR2018/006733 de 14/06/2018

(87) WO 2018/230978 de 20/12/2018

(21) BR 11 2019 027029-9 A2

Código 1.3 - Notificação - Fase Nacional - PCT

(22) 19/06/2018

(30) 19/06/2017 US 62/521,758

(51) A61K 31/415 (2006.01), A61K 31/4155 (2006.01), A61K 31/421 (2006.01),
A61K 31/4439 (2006.01), A61P 25/28 (2006.01), G01N 33/68 (2006.01)

(54) MODULADORES DE ALFA-SINUCLEINA

(71) KAINOS MEDICINE, INC. (KR)

(72) EUNHEE KIM; TAEIK JANG; BOKSUK KIM; CHANGSUN YU; JAE MOON
LEE; SUNGEUN YOO; YEONTAE CHUNG

(85) 18/12/2019

(86) PCT IB2018/000766 de 19/06/2018

(87) WO 2018/234864 de 27/12/2018

(21) BR 11 2019 027243-7 A2

Código 1.3 - Notificação - Fase Nacional - PCT

(22) 22/06/2018

(30) 22/06/2017 FR 17 00679

(51) B21C 37/12 (2006.01), F16L 11/08 (2006.01), F16L 55/04 (2006.01)

(54) INSTALAÇÃO PARA A FABRICAÇÃO DE UMA ESTRUTURA DE
REFORÇO, SISTEMA E MÉTODO PARA IMPLEMENTAR UMA INSTALAÇÃO

(71) TECHNIP FRANCE (FR)

(72) BENOÎT SACILOTTO; MICHAEL BOUVIER; ETIENNE DESBAZEILLE

(85) 19/12/2019

(86) PCT EP2018/066814 de 22/06/2018

(87) WO 2018/234563 de 27/12/2018

(21) BR 11 2019 027254-2 A2

Código 1.3 - Notificação - Fase Nacional - PCT

(22) 21/06/2018

(30) 21/06/2017 US US 62/522,836; 21/06/2017 US US 62/522,846; 21/06/2018
US US 16/014,863

(51) F25B 7/00 (2006.01), F25B 9/00 (2006.01)

(54) SISTEMAS E MÉTODOS DE REFRIGERAÇÃO

(71) HONEYWELL INTERNATIONAL INC. (US)

(72) MICHAEL PETERSEN; GUSTAVO POTTKER; SAMUEL YANA MOTTA;
RONALD PETER VOGL; ANKIT SETHI

(85) 19/12/2019

(86) PCT US2018/038807 de 21/06/2018

(87) WO 2018/237175 de 27/12/2018

(21) BR 11 2019 027255-0 A2	Código 1.3 - Notificação - Fase Nacional - PCT (22) 20/06/2018 (30) 20/06/2017 AU 2017902364; 08/03/2018 AU 2018900765 (51) A61K 31/198 (2006.01), A61K 31/702 (2006.01), A61K 31/00 (2006.01), A61K 9/72 (2006.01), A61P 11/00 (2006.01), A61P 31/00 (2006.01) (54) MÉTODO PARA REDUZIR INFECÇÃO DE PULMÃO (71) RESPIRION PHARMACEUTICALS PTY LTD (AU) (72) BARRY CLEMENTS (85) 19/12/2019 (86) PCT AU2018/050610 de 20/06/2018 (87) WO 2018/232453 de 27/12/2018
(21) BR 11 2019 027257-7 A2	Código 1.3 - Notificação - Fase Nacional - PCT (22) 20/06/2018 (30) 20/06/2017 AU 2017902365 (51) A61K 31/198 (2006.01), A61K 31/00 (2006.01), A61K 9/72 (2006.01), A61P 29/00 (2006.01), A61P 11/00 (2006.01) (54) MÉTODO PARA REDUZIR INFLAMAÇÃO DE PULMÃO (71) RESPIRION PHARMACEUTICALS PTY LTD (AU) (72) BARRY CLEMENTS (85) 19/12/2019 (86) PCT AU2018/050609 de 20/06/2018 (87) WO 2018/232452 de 27/12/2018
(21) BR 11 2019 027258-5 A2	Código 1.3 - Notificação - Fase Nacional - PCT (22) 11/10/2017 (30) 29/06/2017 JP 2017-127967 (51) C03C 13/00 (2006.01), C03C 3/085 (2006.01), C03C 3/087 (2006.01), C03C 3/091 (2006.01), D02G 3/18 (2006.01) (54) COMPOSIÇÃO DE VIDRO E PRODUTO DE VIDRO USANDO A MESMA (71) NIPPON SHEET GLASS COMPANY, LIMITED (JP) (72) AYA NAKAMURA; MASANORI SHOJIYA (85) 19/12/2019 (86) PCT JP2017/036810 de 11/10/2017 (87) WO 2019/003464 de 03/01/2019
(21) BR 11 2019 027259-3 A2	Código 1.3 - Notificação - Fase Nacional - PCT (22) 29/06/2018 (30) 30/06/2017 US 62/527,855 (51) A61K 31/416 (2006.01), A61K 31/437 (2006.01), A61K 31/4375 (2006.01) (54) FORMAS AMORFAS E CRISTALINAS DE INIBIDORES DA IDO (71) BRISTOL-MYERS SQUIBB COMPANY (US) (72) JAY PATRICK POWERS; HILARY PLAKE BECK; MAKSIM OSIPOV; MAUREEN KAY REILLY; HUNTER PAUL SHUNATONA; JAMES ROSS

WALKER; MIKHAIL ZIBINSKY; TAMAR ROSENBAUM; IAN SCOTT YOUNG;
JENNIFER NELSON; PETINKA VLAHOVA

(85) 19/12/2019

(86) PCT US2018/040262 de 29/06/2018

(87) WO 2019/006283 de 03/01/2019

(21) BR 11 2019 027260-7 A2

Código 1.3 - Notificação - Fase Nacional - PCT

(22) 22/06/2018

(30) 29/06/2017 DE 10 2017 114 475.7

(51) E05F 5/00 (2017.01), E05F 3/12 (2006.01)

(54) AMORTECEDOR

(71) DRUCK- UND SPRITZGUSSWERK HETTICH GMBH & CO. KG (DE)

(72) KONRAD WEBER

(85) 19/12/2019

(86) PCT EP2018/066770 de 22/06/2018

(87) WO 2019/002130 de 03/01/2019

(21) BR 11 2019 027261-5 A2

Código 1.3 - Notificação - Fase Nacional - PCT

(22) 29/03/2018

(30) 30/06/2017 EP PCT/EP2017/066342

(51) H04N 19/513 (2014.01), H04N 19/533 (2014.01), H04N 19/573 (2014.01),
H04N 19/577 (2014.01), H04N 19/56 (2014.01), H04N 19/57 (2014.01), H04N
19/109 (2014.01)

(54) REFINAMENTO DE VETOR DE MOVIMENTO PARA PREVISÃO DE
MULTIRREFERÊNCIAS

(71) HUAWEI TECHNOLOGIES CO., LTD. (CN)

(72) SEMIH ESENLİK; ANAND MEHER KOTRA; ZHIJIE ZHAO

(85) 19/12/2019

(86) PCT EP2018/058203 de 29/03/2018

(87) WO 2019/001786 de 03/01/2019

(21) BR 11 2019 027263-1 A2

Código 1.3 - Notificação - Fase Nacional - PCT

(22) 15/06/2018

(30) 19/06/2017 EM PCT/EP2018/065967

(51) D04B 35/02 (2006.01), D04B 15/06 (2006.01), D04B 35/04 (2006.01)

(54) FERRAMENTA DE MÁQUINA DE TRICOTAR, EM PARTICULAR AGULHA
DE MÁQUINA DE TRICOTAR

(71) GROZ-BECKERT KG (DE)

(72) UWE STINGEL

(85) 19/12/2019

(86) PCT EP2018/065967 de 15/06/2018

(87) WO 2018/234183 de 27/12/2018

(21) BR 11 2019 027264-0 A2	Código 1.3 - Notificação - Fase Nacional - PCT (22) 26/06/2018 (30) 27/06/2017 US 15/634,117 (51) A61B 17/072 (2006.01) (54) SISTEMAS DE ARTICULAÇÃO PARA INSTRUMENTOS CIRÚRGICOS (71) ETHICON LLC (US) (72) FREDERICK E. SHELTON, IV; GREGORY J. BAKOS; JASON L. HARRIS (85) 19/12/2019 (86) PCT IB2018/054711 de 26/06/2018 (87) WO 2019/003113 de 03/01/2019
(21) BR 11 2019 027266-6 A2	Código 1.3 - Notificação - Fase Nacional - PCT (22) 27/06/2018 (30) 29/06/2017 EP 17178731.0 (51) C08F 2/00 (2006.01), C08F 210/06 (2006.01), C08F 4/654 (2006.01) (54) PROCESSO PARA PREPARAR UMA COMPOSIÇÃO DE POLIPROPILENO (71) BOREALIS AG (AT) (72) JINGBO WANG; MARKUS GAHLEITNER; ELISABETH POTTER; JANI AHO; KLAUS BERNREITNER; LUC MONNISSEN; META CIGON (85) 19/12/2019 (86) PCT EP2018/067200 de 27/06/2018 (87) WO 2019/002345 de 03/01/2019
(21) BR 11 2019 027268-2 A2	Código 1.3 - Notificação - Fase Nacional - PCT (22) 26/06/2018 (30) 27/06/2017 US 15/634,099 (51) A61B 17/064 (2006.01), A61B 17/072 (2006.01), A61B 17/29 (2006.01) (54) ATUADORES DE EXTREMIDADE CIRÚRGICOS E BIGORNAS (71) ETHICON LLC (US) (72) FREDERICK E. SHELTON IV; GREGORY J. BAKOS; JASON L. HARRIS (85) 19/12/2019 (86) PCT IB2018/054708 de 26/06/2018 (87) WO 2019/003110 de 03/01/2019
(21) BR 11 2019 027271-2 A2	Código 1.3 - Notificação - Fase Nacional - PCT (22) 14/01/2019 (30) 12/01/2018 CN 201810032285.5 (51) H04L 29/06 (2006.01) (54) MÉTODO E APARELHO DE COMUNICAÇÕES (71) HUAWEI TECHNOLOGIES CO., LTD. (CN) (72) HUANG HUANG; KUANDONG GAO; MAO YAN; HUA SHAO (85) 19/12/2019 (86) PCT CN2019/071634 de 14/01/2019

(87) WO 2019/137534 de 18/07/2019

(21) BR 11 2019 027272-0 A2 Código 1.3 - Notificação - Fase Nacional - PCT
(22) 04/07/2018
(30) 07/07/2017 EP 17382445.9
(51) E02F 9/28 (2006.01), A01B 23/02 (2006.01)
(54) MÉTODO PARA FIXAR UM ELEMENTO DE DESGASTE NA BORDA FRONTAL DE UM SUPORTE USANDO MEIOS DE FIXAÇÃO E MEIO DE FIXAÇÃO PARA FIXAR UM ELEMENTO DE DESGASTE NA BORDA FRONTAL DE UM SUPORTE
(71) METALOGENIA RESEARCH & TECHNOLOGIES S.L. (ES)
(72) JAVIER ROL CORREDOR; SERGIO LÓPEZ REQUEJO; FRANCESC PICON MANJÓN; ANGEL MARTÍNEZ MAÑÉ; FRANCISCO PÉREZ SORIA; JORGE TRIGINER BOIXEDA; NURIA ROCA; DAVID IBÁÑEZ COTADO
(85) 19/12/2019
(86) PCT EP2018/068072 de 04/07/2018
(87) WO 2019/008022 de 10/01/2019

(21) BR 11 2019 027273-9 A2 Código 1.3 - Notificação - Fase Nacional - PCT
(22) 20/06/2017
(51) G08G 1/00 (2006.01), B60W 30/10 (2006.01), G08G 1/16 (2006.01)
(54) MÉTODO DE CONTROLE DE DESTINO E DISPOSITIVO DE CONTROLE DE DESTINO
(71) NISSAN MOTOR CO., LTD. (JP)
(72) YASUHITO SANO; HIROYUKI TAKANO; YUICHI TAKEDA
(85) 19/12/2019
(86) PCT JP2017/022744 de 20/06/2017
(87) WO 2018/235171 de 27/12/2018

(21) BR 11 2019 027274-7 A2 Código 1.3 - Notificação - Fase Nacional - PCT
(22) 15/06/2018
(30) 23/06/2017 US 15/631,068
(51) E21B 33/05 (2006.01), E21B 19/00 (2006.01), E21B 21/02 (2006.01)
(54) APARELHO PARA CONECTAR UMA EXTREMIDADE DISTAL DE UM CONDUTO DE FLUIDO A UMA ENTRADA DE FLUIDO E MÉTODO PARA CONECTAR UMA EXTREMIDADE DISTAL DE UM CONDUTO DE FLUIDO A UMA ENTRADA DE FLUIDO DE UMA FERRAMENTA DE CIMENTAÇÃO OU FRATURAMENTO
(71) BLACKHAWK SPECIALTY TOOLS, LLC (US)
(72) RON D ROBICHAUX; JAMES G MARTENS; JOHN E HEBERT; JUAN CARLOS MONDELLI; JAMES CHAMPAGNE; JOSEPH BOUDREAUX; SCOTTIE J SCOTT; JEREMY LECOMPTE
(85) 19/12/2019
(86) PCT GB2018/051668 de 15/06/2018

(87) WO 2018/234764 de 27/12/2018

(21) BR 11 2019 027276-3 A2 Código 1.3 - Notificação - Fase Nacional - PCT
(22) 06/07/2018
(30) 07/07/2017 JP 2017-134124; 07/07/2017 JP 2017-134125; 07/07/2017 JP 2017-134127; 07/07/2017 JP 2017-134126
(51) C08F 279/04 (2006.01), C08L 51/04 (2006.01), C08L 101/00 (2006.01), C23C 18/16 (2006.01)
(54) MELHORADOR DE CAPACIDADE DE CHAPEAMENTO, ARTIGO MOLDADO, MÉTODOS PARA CHAPEAMENTO E PARA PRODUIR UM ARTIGO MOLDADO, E, COMPOSIÇÃO DE PÉLETE PARA CHAPEAMENTO
(71) TECHNO-UMG CO., LTD. (JP)
(72) NORIYOSHI OONO; YUKA IMOTO; HIRONORI KITAGUCHI; ATSUSHI WATANABE
(85) 19/12/2019
(86) PCT JP2018/025775 de 06/07/2018
(87) WO 2019/009421 de 10/01/2019

(21) BR 11 2019 027278-0 A2 Código 1.3 - Notificação - Fase Nacional - PCT
(22) 21/06/2017
(51) F01D 5/00 (2006.01), F01D 5/14 (2006.01), A23L 2/00 (2006.01), A23L 2/08 (2006.01), B02C 9/00 (2006.01)
(54) TURBINA DE PULVERIZAÇÃO E DESIDRATAÇÃO DE ALTA VELOCIDADE
(71) EMPRESAS IANSA S.A. (CL) ; BIODRYINGTECH SPA (CL)
(72) ROBERTO ENRIQUE ARAOS ALMENDRAS
(85) 19/12/2019
(86) PCT CL2017/050026 de 21/06/2017
(87) WO 2018/232539 de 27/12/2018

(21) BR 11 2019 027280-1 A2 Código 1.3 - Notificação - Fase Nacional - PCT
(22) 17/05/2018
(30) 20/06/2017 US 15/628,029
(51) A61B 17/072 (2006.01), A61B 34/00 (2016.01), A61B 17/00 (2006.01), A61B 90/00 (2016.01)
(54) SISTEMAS E MÉTODOS PARA CONTROLAR A EXIBIÇÃO DA VELOCIDADE DO MOTOR DE UM INSTRUMENTO CIRÚRGICO
(71) ETHICON LLC (US)
(72) JASON L. HARRIS; FREDERICK E. SHELTON IV; SARAH WORTHINGTON; MICHAEL J. VENDELY; CHESTER O. BAXTER III; CHRISTOPHER J. HESS; DOUGLAS E. WITHERS
(85) 19/12/2019
(86) PCT IB2018/053500 de 17/05/2018

(87) WO 2018/234895 de 27/12/2018

(21) BR 11 2019 027281-0 A2

Código 1.3 - Notificação - Fase Nacional - PCT

(22) 17/05/2018

(30) 20/06/2017 US 15/628,077

(51) A61B 17/068 (2006.01), A61B 17/11 (2006.01), A61B 17/295 (2006.01),
A61B 17/16 (2006.01), A61B 17/00 (2006.01)

(54) SISTEMAS E MÉTODOS PARA CONTROLAR A VELOCIDADE DE
MOTOR DE ACORDO COM UMA AÇÃO DE USUÁRIO PARA UM
INSTRUMENTO CIRÚRGICO

(71) ETHICON LLC (US)

(72) JASON L. HARRIS; FREDERICK E. SHELTON IV; DAVID C. YATES;
DOUGLAS E. WITHERS; SHANE R. ADAMS

(85) 19/12/2019

(86) PCT IB2018/053497 de 17/05/2018

(87) WO 2018/234894 de 27/12/2018

(21) BR 11 2019 027291-7 A2

Código 1.3 - Notificação - Fase Nacional - PCT

(22) 19/06/2018

(30) 20/06/2017 GB 1709866.6

(51) C07K 14/725 (2006.01), C07K 14/47 (2006.01), A61K 39/00 (2006.01)

(54) RECEPTORES DE CÉLULAS T, MOLÉCULA DE FUSÃO ANTI-CD3 DE
TCR, ÁCIDO NUCLEICO, VETOR DE EXPRESSÃO, CÉLULA, COMPOSIÇÃO
FARMACÊUTICA, MÉTODO DE TRATAR UM SUJEITO HUMANO QUE TEM
CÂNCER, FORMULAÇÃO INJETÁVEL PARA ADMINISTRAR A UM SUJEITO
HUMANO E MÉTODO DE PRODUZIR UM TCR

(71) IMMUNOCORE LIMITED (GB)

(72) PHILIP WILLIAM ADDIS; NICOLE JOY BEDKE; LUCIE BOUARD;
STEPHEN HARPER; NATHANIEL LIDDY; TARA MAHON; RONAN PÁDRAIC
O'DWYER

(85) 19/12/2019

(86) PCT EP2018/066287 de 19/06/2018

(87) WO 2018/234319 de 27/12/2018

(21) BR 11 2019 027301-8 A2

Código 1.3 - Notificação - Fase Nacional - PCT

(22) 22/06/2018

(30) 23/06/2017 KR 10-2017-0079637

(51) C12P 19/02 (2006.01), C12P 19/24 (2006.01), C07H 1/06 (2006.01), B01D
15/36 (2006.01)

(54) MÉTODO PARA PRODUZIR D-PSICOSE A PARTIR DE COMPLEXO DE
BORATO DE D-PSICOSE USANDO CROMATOGRAFIA E COMPOSIÇÃO
CONTENDO D-PSICOSE

(71) CJ CHEILJEDANG CORPORATION (KR)

(72) MIN HOE KIM; JOO HANG LEE; HYE JIN JO; SEONG BO KIM; YANG

HEE KIM; JUNG EUN KIM; SEUNG WON PARK; EUN JUNG CHOI
(85) 19/12/2019
(86) PCT KR2018/007100 de 22/06/2018
(87) WO 2018/236184 de 27/12/2018

(21) BR 11 2019 027353-0 A2 Código 1.3 - Notificação - Fase Nacional - PCT
(22) 09/07/2018
(30) 10/07/2017 US 62/530,454
(51) C07K 16/28 (2006.01), A61P 39/00 (2006.01), A61K 39/00 (2006.01)
(54) AGENTES, ANTICORPO, COMPOSIÇÃO FARMACÊUTICA, KITS, MÉTODO DE MODULAÇÃO DE LINFÓCITOS, MÉTODO IN VITRO DE MODULAÇÃO DA ATIVIDADE DE LINFÓCITOS E COMPOSIÇÃO
(71) INNATE PHARMA (FR)
(72) STÉPHANIE CORNEN; BENJAMIN ROSSI; NICOLAI WAGTMANN
(85) 19/12/2019
(86) PCT EP2018/068532 de 09/07/2018
(87) WO 2019/011852 de 17/01/2019

(21) BR 11 2019 027365-4 A2 Código 1.3 - Notificação - Fase Nacional - PCT
(22) 09/07/2018
(30) 10/07/2017 US 62/530,463; 06/09/2017 US 62/554,750
(51) C07K 16/28 (2006.01), A61K 39/00 (2006.01)
(54) ANTICORPOS, AGENTES, COMPOSIÇÃO FARMACÊUTICA, KIT, ÁCIDO NUCLEICO, CÉLULA HOSPEDEIRA, MÉTODOS DE TRATAMENTO OU PREVENÇÃO DE DOENÇAS, DE MODULAÇÃO DE CÉLULAS, IDENTIFICAÇÃO DE LINFÓCITOS E DE SELEÇÃO DE PACIENTES E MÉTODOS IN VITRO DE MODULAÇÃO E DE DETERMINAÇÃO
(71) INNATE PHARMA (FR)
(72) STÉPHANIE CORNEN; BENJAMIN ROSSI; NICOLAI WAGTMANN; LAURENT GAUTHIER
(85) 19/12/2019
(86) PCT EP2018/068537 de 09/07/2018
(87) WO 2019/011855 de 17/01/2019

(21) BR 11 2019 027377-8 A2 Código 1.3 - Notificação - Fase Nacional - PCT
(22) 22/06/2018
(30) 23/06/2017 EP 17177749.3
(51) C07K 14/755 (2006.01), A61K 38/37 (2006.01), B01D 15/08 (2006.01), B01D 15/30 (2006.01), B01D 15/34 (2006.01), B01D 15/36 (2006.01)
(54) PURIFICAÇÃO DE SUBESPÉCIES DO FATOR VIII
(71) BAXALTA INCORPORATED (US) ; BAXALTA GMBH (US)
(72) MEINHARD HASSLACHER; MARTIN FEICHTINGER; PHILIPP MICHAEL BÄRNTHALER; CHRISTA MAYER; BIRGIT REIPERT; MANTAS MALISAUSKAS; JULIA ANZENGRUBER

(85) 19/12/2019
 (86) PCT EP2018/066753 de 22/06/2018
 (87) WO 2018/234543 de 27/12/2018

(21) BR 11 2019 027387-5 A2

Código 1.3 - Notificação - Fase Nacional - PCT
 (22) 22/06/2018
 (30) 23/06/2017 US 62/524,315; 22/02/2018 US 62/633,807
 (51) A61K 47/64 (2017.01), A61K 39/104 (2006.01), A61K 39/108 (2006.01),
 C07K 14/195 (2006.01), C07K 14/21 (2006.01), C07K 14/26 (2006.01)
 (54) COMPOSIÇÕES IMUNOGÊNICAS
 (71) NOSOCOMIAL VACCINE CORPORATION (US) ; UNIVERSITY OF
 MARYLAND, BALTIMORE (US) ; AFFINIVAX, INC. (US)
 (72) DONNA AMBROSINO; TERESA J. BROERING; ALAN CROSS; RICHARD
 MALLEY; FRANCIS MICHON; GEORGE RAINER SIBER; RAPHAEL SIMON;
 SHARON TENNANT
 (85) 19/12/2019
 (86) PCT US2018/038907 de 22/06/2018
 (87) WO 2018/237221 de 27/12/2018

(21) BR 11 2019 027397-2 A2

Código 1.3 - Notificação - Fase Nacional - PCT
 (22) 20/06/2018
 (30) 20/06/2017 EP 17176932.6
 (51) C12N 15/31 (2006.01), C12N 15/81 (2006.01), C07K 14/395 (2006.01),
 C12N 9/00 (2006.01), C12N 9/10 (2006.01), C12P 21/02 (2006.01)
 (54) CEPAS DE EXPRESSÃO DE PROTEÍNA MELHORADAS
 (71) ALBUMEDIX LTD (GB)
 (72) CHRISTOPHER JOHN ARTHUR FINNIS; PER KRISTOFFER NORDEIDE;
 JENNIFER MARY MCLAUGHLAN
 (85) 19/12/2019
 (86) PCT EP2018/066344 de 20/06/2018
 (87) WO 2018/234349 de 27/12/2018

(21) BR 11 2019 027401-4 A2

Código 1.3 - Notificação - Fase Nacional - PCT
 (22) 08/09/2017
 (30) 28/06/2017 US 62/525,896
 (51) A01H 5/00 (2018.01), C12N 15/00 (2006.01)
 (54) PROMOTOR DE PLANTA PARA EXPRESSÃO DE TRANSGENE
 (71) DOW AGROSCIENCES LLC (US)
 (72) SANDEEP KUMAR; PIERLUIGI BARONE; DAREN HEMINGWAY; EMILY
 ETCHISON; ANDREW ASBERRY; HEATHER PENCE; ANDREW J. BOWLING
 (85) 19/12/2019
 (86) PCT US2017/050583 de 08/09/2017
 (87) WO 2019/005183 de 03/01/2019

(21) BR 11 2019 027765-0 A2	Código 1.3 - Notificação - Fase Nacional - PCT (22) 24/07/2018 (30) 25/07/2017 GB 1711971.0; 19/04/2018 GB 1806375.0 (51) C12N 7/00 (2006.01) (54) VETORES ADENOVIRAIS (71) OXFORD GENETICS LIMITED (GB) (72) RYAN CAWOOD; WEIHENG SU (85) 23/12/2019 (86) PCT GB2018/052083 de 24/07/2018 (87) WO 2019/020992 de 31/01/2019
(21) BR 11 2019 027849-4 A2	Código 1.3 - Notificação - Fase Nacional - PCT (22) 30/06/2017 (51) H04W 28/12 (2009.01) (54) MÉTODO DE COMUNICAÇÃO, ENTIDADE DE COMUNICAÇÕES E MEIO DE ARMAZENAMENTO LEGÍVEL POR COMPUTADOR (71) HUAWEI TECHNOLOGIES CO., LTD. (CN) (72) HONG WANG; WEI QUAN (85) 26/12/2019 (86) PCT CN2017/090997 de 30/06/2017 (87) WO 2019/000364 de 03/01/2019
(21) BR 11 2019 027901-6 A2	Código 1.3 - Notificação - Fase Nacional - PCT (22) 08/06/2018 (30) 28/06/2017 US 15/635346 (51) A61M 5/32 (2006.01) (54) SERINGA DE SEGURANÇA, E, SERINGA. (71) RETRACTABLE TECHNOLOGIES, INC. (US) ; THOMAS J. SHAW (US) (72) THOMAS J. SHAW; MARK SMALL (85) 26/12/2019 (86) PCT US2018/036687 de 08/06/2018 (87) WO 2019/005454 de 03/01/2019
(21) BR 11 2019 027902-4 A2	Código 1.3 - Notificação - Fase Nacional - PCT (22) 28/06/2018 (30) 29/06/2017 US 15/638,098; 05/09/2017 US 15/695,551 (51) C22B 5/04 (2006.01), C22B 9/04 (2006.01), C22B 34/24 (2006.01), C22C 33/00 (2006.01), C22C 35/00 (2006.01) (54) PROCESSO PARA PRODUÇÃO DE FERROLIGAS À BASE DE NIÓBIO COM BAIXO TEOR DE CHUMBO (71) COMPANHIA BRASILEIRA DE METALURGIA E MINERAÇÃO (BR/MG) (72) KLEBER A. SERNIK; CLOVIS ANTONIO DE FARIA SOUSA; EDUARDO AUGUSTO AYROZA GALVÃO RIBEIRO

(85) 26/12/2019
(86) PCT IB2018/054824 de 28/06/2018
(87) WO 2019/003189 de 03/01/2019

(21) BR 11 2019 027903-2 A2 Código 1.3 - Notificação - Fase Nacional - PCT
(22) 27/06/2018
(30) 28/06/2017 EP 17178458.0
(51) A61M 1/34 (2006.01), A61M 1/36 (2006.01), A61M 5/14 (2006.01), A61M 39/10 (2006.01)
(54) OUTRA PEÇA DE INSERTO PARA UM CONJUNTO DE TUBOS EM LINHA DE SANGUE PARA PROMOVER MISTURA DE UMA SOLUÇÃO DE INFUSÃO COM UM FLUIDO ADICIONAL
(71) FRESENIUS MEDICAL CARE DEUTSCHLAND GMBH (DE)
(72) DAVIDE MARIA BENELLI; MASSIMO FINI; REINHOLD REITER
(85) 26/12/2019
(86) PCT EP2018/067277 de 27/06/2018
(87) WO 2019/002382 de 03/01/2019

(21) BR 11 2019 027906-7 A2 Código 1.3 - Notificação - Fase Nacional - PCT
(22) 26/06/2018
(30) 27/06/2017 US 62/525,305; 27/06/2017 US 62/525,380; 27/06/2017 US 62/525,301; 15/11/2017 US 62/586,675
(51) B01J 21/00 (2006.01), B01J 21/02 (2006.01), B01J 35/00 (2006.01), B01J 35/02 (2006.01), B01J 37/04 (2006.01), B01J 37/08 (2006.01)
(54) SISTEMA REATOR FOTOCATALÍTICO E MÉTODO PARA TRANSFORMAR REAGENTE
(71) SYZYGYP LASMONICS INC. (US)
(72) SUMAN KHATIWADA; TREVOR WILLIAM BEST
(85) 26/12/2019
(86) PCT US2018/039476 de 26/06/2018
(87) WO 2019/005779 de 03/01/2019

(21) BR 11 2019 027907-5 A2 Código 1.3 - Notificação - Fase Nacional - PCT
(22) 26/06/2018
(30) 30/06/2017 GB 1710508.1
(51) C07C 29/80 (2006.01), C07C 31/20 (2006.01)
(54) PROCESSO PARA A PURIFICAÇÃO DE ETILENO GLICOL
(71) JOHNSON MATTHEY DAVY TECHNOLOGIES LIMITED (GB)
(72) SIMON JACKSON; ADAM ARMOUR SNAITH; MICHAEL WILLIAM MARSHALL TUCK; DAVID JOHN WATSON; MICHAEL ANTHONY WOOD
(85) 26/12/2019
(86) PCT GB2018/051775 de 26/06/2018
(87) WO 2019/002839 de 03/01/2019

(21) BR 11 2019 027912-1 A2	<p>Código 1.3 - Notificação - Fase Nacional - PCT (22) 12/07/2018 (30) 13/07/2017 IT 102017000078655 (51) B65B 11/02 (2006.01), B65B 11/04 (2006.01), B65B 57/04 (2006.01), B65B 57/14 (2006.01), G06Q 10/08 (2012.01), G01M 99/00 (2011.01), G01M 7/06 (2006.01), G01M 7/02 (2006.01), B65B 11/00 (2006.01) (54) MÉTODOS PARA DETERMINAR UMA CONFIGURAÇÃO DE EMBALAGEM DE UMA PELÍCULA PLÁSTICA E PARA EMBALAR UM GRUPO DETERMINADO DE PRODUTOS, E, SISTEMA DE SIMULAÇÃO PARA DETERMINAR UMA CONFIGURAÇÃO DE EMBALAGEM DE UMA PELÍCULA PLÁSTICA (71) AETNA GROUP S.P.A. (IT) (72) MAURO CERE'; MASSIMILIANO VACCARI (85) 26/12/2019 (86) PCT IB2018/055151 de 12/07/2018 (87) WO 2019/012469 de 17/01/2019</p>
(21) BR 11 2019 027915-6 A2	<p>Código 1.3 - Notificação - Fase Nacional - PCT (22) 27/06/2018 (30) 30/06/2017 US 62/527169; 21/07/2017 US 62/535290; 18/10/2017 GB 1717131.5; 22/11/2017 GB 1719377.2; 22/11/2017 US 62/589576; 20/04/2018 GB 1806490.7 (51) A61K 31/505 (2006.01), A61K 31/513 (2006.01), A61K 31/675 (2006.01) (54) COMPOSIÇÃO DE CARBOIDRATO DE BAIXO TEOR GLICÊMICO DISPONÍVEL, COMPOSIÇÃO NUTRICIONAL LÍQUIDA, E, USO DE UMA COMPOSIÇÃO DE CARBOIDRATO (71) VIIV HEALTHCARE COMPANY (DE) ; JANSSEN SCIENCES IRELAND UNLIMITED COMPANY (IE) (72) KENNETH CHURCHILL CAMPBELL; URBAIN ALFONS C. DELAET; JAMES M. GOODRICH (FALECIDO); JULIETTE SEGOLÈNE GUAQUIÈRE; THOMAS LAUGHERY; DOMINIQUE J. LIMET; JOHN C. POTTAGE; LUDOVIC SYLVAIN MARC RENOU; TREVOR R. SCOTT; CHRISTIAN SEILER; MARY WOODWARD (85) 26/12/2019 (86) PCT IB2018/054769 de 27/06/2018 (87) WO 2019/003150 de 03/01/2019</p>
(21) BR 11 2019 027925-3 A2	<p>Código 1.3 - Notificação - Fase Nacional - PCT (22) 29/06/2018 (30) 30/06/2017 US 62/527,944; 05/07/2017 US 62/528,570; 15/12/2017 US 62/599,421; 14/05/2018 US 62/671,108; 29/06/2018 US 16/023,945 (51) A61B 5/00 (2006.01), A61B 5/0215 (2006.01) (54) SISTEMAS A MÉTODOS PARA FILTRAR RUÍDOS E ANALISAR SINAIS</p>

DE FORMA DE ONDA VENOSA

(71) BAXTER INTERNATIONAL INC. (CN) ; BAXTER HEALTHCARE S.A. (CH)

(72) JONATHAN HANDLER; JAMES MARTUCCI; KYLE HOCKING; SUSAN EAGLE; COLLEEN BROPHY; RICHARD BOYER; FRANZ BAUDENBACHER

(85) 26/12/2019

(86) PCT US2018/040389 de 29/06/2018

(87) WO 2019/006362 de 03/01/2019

(21) BR 11 2019 027926-1 A2

Código 1.3 - Notificação - Fase Nacional - PCT

(22) 29/06/2017

(51) H02J 3/38 (2006.01), H02J 3/32 (2006.01)

(54) MÉTODO PARA CONTROLAR RAMPAS DE ENERGIA PREVISTO EM INSTALAÇÕES DE GERAÇÃO INTERMITENTE DE ENERGIA

(71) ACCIONA ENERGÍA, S. A. (ES)

(72) GUELBENZU MICHELENA, EUGENIO; PADROS RAZQUIN, ASUN; ROJO OCHOA, RAQUEL; MARROYO PALOMO, LUIS; MARCOS ALVAREZ, JAVIER; DE LA PARRA LAITA, IÑIGO; GARCIA SOLANO, MIGUEL

(85) 26/12/2019

(86) PCT ES2017/070472 de 29/06/2017

(87) WO 2019/002636 de 03/01/2019

(21) BR 11 2019 027927-0 A2

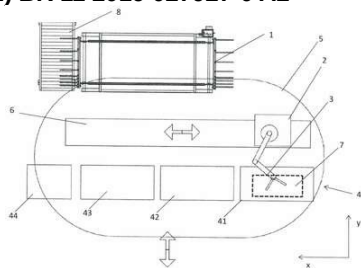

Código 1.3 - Notificação - Fase Nacional - PCT

(22) 24/07/2018

(30) 25/07/2017 DE 10 2017 116 838.9

(51) B27M 1/08 (2006.01), B23Q 7/10 (2006.01), B23Q 41/02 (2006.01)

(54) INSTALAÇÃO DE PROCESSAMENTO DE MADEIRA E PROCESSO DE PROCESSAMENTO DE MADEIRA

(71) IMA KLESSMANN GMBH HOLZBEARBEITUNGSSYSTEME (DE)

(72) DIRK NIEBUR

(85) 26/12/2019

(86) PCT EP2018/069975 de 24/07/2018

(87) WO 2019/020595 de 31/01/2019

(21) BR 11 2019 027928-8 A2

Código 1.3 - Notificação - Fase Nacional - PCT

(22) 26/06/2018

(30) 03/07/2017 DE 10 2017 114 789.6

(51) B66C 13/06 (2006.01)

(54) GUINDASTE E PROCESSO PARA CONTROLE DE TAL GUINDASTE

(71) LIEBHERR-COMPONENTS BIBERACH GMBH (DE)

(72) FLORENTIN RAUSCHER; OLIVER SAWODNY; MICHAEL PALBERG; PATRICK SCHLOTT

(85) 26/12/2019

(86) PCT EP2018/000320 de 26/06/2018

(87) WO 2019/007541 de 10/01/2019

(21) BR 11 2019 027930-0 A2

Código 1.3 - Notificação - Fase Nacional - PCT

(22) 26/02/2018

(30) 26/06/2017 CN 201710495004.5; 26/06/2017 CN 201710495022.3;
26/06/2017 CN 201710494271.0; 26/06/2017 CN 201710494501.3; 26/06/2017
CN 201710497221.8; 26/06/2017 CN 201710494462.7; 26/06/2017 CN
201710495017.2; 21/08/2017 CN 201710718364.7; 21/08/2017 CN
201710718369.X

(51) C08G 63/183 (2006.01), C08G 63/78 (2006.01), C08K 7/18 (2006.01),
C08K 7/00 (2006.01), C08K 3/04 (2006.01), D01F 8/14 (2006.01), D01F 8/18
(2006.01), C08G 83/00 (2006.01), D01F 6/96 (2006.01), C08L 67/02 (2006.01)

(54) MATERIAL COMPÓSITO DE GRAFENO E MÉTODO DE PREPARAÇÃO
DO MESMO

(71) HANGZHOU GAOXI TECHNOLOGY CO., LTD. (CN)

(72) GAO, CHAO; CHEN, CHEN; HAN, YI

(85) 26/12/2019

(86) PCT CN2018/077169 de 26/02/2018

(87) WO 2019/000985 de 03/01/2019

(21) BR 11 2019 027931-8 A2

Código 1.3 - Notificação - Fase Nacional - PCT

(22) 10/07/2018

(30) 11/07/2017 DK PA201700409

(51) F03D 80/30 (2016.01), F03D 17/00 (2016.01)

(54) SISTEMA DE DETECÇÃO E MEDIDA DE RELÂMPAGOS E MÉTODO
PARA DETECÇÃO DE LOCALIZAÇÃO DE DESCARGAS DE RELÂMPAGOS
EM UMA PALHETA DE TURBINA EÓLICA

(71) POLYTECH A/S (DK)

(72) MAD S KIRKEGAARD; RICHARD BAKER

(85) 26/12/2019

(86) PCT IB2018/055079 de 10/07/2018

(87) WO 2019/012424 de 17/01/2019

(21) BR 11 2019 027933-4 A2

Código 1.3 - Notificação - Fase Nacional - PCT

(22) 09/07/2018

(30) 17/07/2017 EP 17181714.1

(51) B66C 23/90 (2006.01), B66C 13/18 (2006.01), B66C 15/00 (2006.01),
B66F 17/00 (2006.01)

(54) COMANDO DE UMA MÁQUINA DE MANIPULAÇÃO

(71) MANITOU BF (FR)

(72) SYLVAIN CADOU

(85) 26/12/2019

(86) PCT EP2018/068552 de 09/07/2018

(87) WO 2019/016013 de 24/01/2019

(21) BR 11 2019 027934-2 A2

Código 1.3 - Notificação - Fase Nacional - PCT

(22) 26/06/2018

(30) 03/07/2017 DE 10 2017 114 772.1

(51) E05D 15/46 (2006.01)

(54) MONTAGEM DE ABAS E ITEM DE MOBÍLIA

(71) HETTICH-ONI GMBH & CO. KG (DE)

(72) UWE SOBOLEWSKI; STEFAN ANDSCHUS; MICHAEL TASCHE; OLIVER SCHAEEL

(85) 26/12/2019

(86) PCT EP2018/067147 de 26/06/2018

(87) WO 2019/007760 de 10/01/2019

(21) BR 11 2019 027935-0 A2

Código 1.3 - Notificação - Fase Nacional - PCT

(22) 28/06/2017

(51) G01F 23/00 (2006.01), G01N 27/00 (2006.01), B03B 1/02 (2006.01)

(54) DISPOSITIVO DE SENSOR ELETROQUÍMICO PARA MEDIR O NÍVEL DE INTERFACE ENTRE POLPA E ESPUMA DENTRO DE UMA CÉLULA E / OU COLUNA DE FLOTAÇÃO, EM UM PROCESSO DE FLOTAÇÃO, CUJA CONFIGURAÇÃO PERMITE A SUA AUTO-LIMPEZA

(71) HIGHSERVICES TECHNOLOGY & SERVICES LIMITADA (CL)

(72) HUGO CESAR SALAMANCA POBLETE; GUILLERMO ALEJANDRO VIDAL RUDLOFF

(85) 26/12/2019

(86) PCT CL2017/050029 de 28/06/2017

(87) WO 2019/000110 de 03/01/2019

(21) BR 11 2019 027936-9 A2

Código 1.3 - Notificação - Fase Nacional - PCT

(22) 21/06/2018

(30) 13/07/2017 EP 17181288.6

(51) B05B 11/00 (2006.01)

(54) DISPENSADOR DE LÍQUIDO

(71) APTAR RADOLFZELL GMBH (DE)

(72) TOBIAS BAUMANN

(85) 26/12/2019

(86) PCT EP2018/066686 de 21/06/2018

(87) WO 2019/011622 de 17/01/2019

(21) BR 11 2019 027937-7 A2

Código 1.3 - Notificação - Fase Nacional - PCT

(22) 04/07/2018

(30) 06/07/2017 NO 20171114

(51) E21B 19/06 (2006.01), B66C 1/42 (2006.01), E21B 31/12 (2006.01)

(54) DISPOSITIVO DE PREENSÃO PARA MANUSEAR EQUIPAMENTOS COM UMA COLUNA DE PERFURAÇÃO
 (71) ELECTRICAL SUBSEA & DRILLING AS. (NO)
 (72) EGIL ERIKSEN
 (85) 26/12/2019
 (86) PCT NO2018/050178 de 04/07/2018
 (87) WO 2019/009736 de 10/01/2019

(21) BR 11 2019 027940-7 A2

Código 1.3 - Notificação - Fase Nacional - PCT
 (22) 29/06/2017
 (51) H04W 72/14 (2009.01)
 (54) MÉTODO, DISPOSITIVO TERMINAL E DISPOSITIVO DE REDE PARA TRANSMITIR SINAIS
 (71) GUANGDONG OPPO MOBILE TELECOMMUNICATIONS CORP., LTD. (CN)
 (72) WENHONG CHEN
 (85) 26/12/2019
 (86) PCT CN2017/090809 de 29/06/2017
 (87) WO 2019/000321 de 03/01/2019

(21) BR 11 2019 027941-5 A2

Código 1.3 - Notificação - Fase Nacional - PCT
 (22) 28/06/2018
 (30) 30/06/2017 US 15/639,106
 (51) B29C 47/14 (1985.01), B29C 47/08 (1985.01), B29C 47/86 (1985.01)
 (54) CONJUNTO DE MATRIZ PARA PRODUZIR UM FILME
 (71) DOW GLOBAL TECHNOLOGIES LLC (US)
 (72) WENYI HUANG; JEFFREY D. WENZEL; JIE FENG; ROBERT E. WRISLEY; HYUNWOO KIM; KURT A KOPPI; SCOTT R. KALEYTA; HARPREET SINGH; NICOLAS CARDOSO MAZZOLA; THOMAS J. PARSONS
 (85) 26/12/2019
 (86) PCT US2018/039938 de 28/06/2018
 (87) WO 2019/006083 de 03/01/2019

(21) BR 11 2019 027943-1 A2

Código 1.3 - Notificação - Fase Nacional - PCT
 (22) 13/07/2018
 (30) 13/07/2017 US 62/532,031
 (51) C12M 1/32 (2006.01), C12M 1/00 (2006.01), C12M 3/00 (2006.01), C12M 3/06 (2006.01)
 (54) PLACAS DE CULTURA PARA GERAÇÃO DE IMAGENS
 (71) GREINER BIO-ONE NORTH AMERICA, INC. (US)
 (72) GLAUCO R. SOUZA
 (85) 26/12/2019
 (86) PCT US2018/041995 de 13/07/2018

(87) WO 2019/014541 de 17/01/2019

(21) BR 11 2019 027945-8 A2

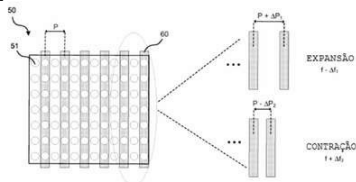

Código 1.3 - Notificação - Fase Nacional - PCT

(22) 20/06/2019

(30) 29/06/2018 US 62/692,303

(51) G02B 21/06 (2006.01), G02B 21/36 (2006.01)

(54) PREVISÃO DE PARÂMETROS DE ILUMINAÇÃO ESTRUTURADA

(71) ILLUMINA, INC. (US)

(72) MICHAEL J. CARNEY; STANLEY S. HONG; ROBERT LANGLOIS; HONGJI REN; KEVIN WAYNE BARTIG; RICO OTTO; OLGA ANDREEVNA SOUVERNEVA

(85) 26/12/2019

(86) PCT US2019/038293 de 20/06/2019

(87) WO 2020/995718 de 02/01/2020

(21) BR 11 2019 027946-6 A2

Código 1.3 - Notificação - Fase Nacional - PCT

(22) 27/06/2018

(30) 30/06/2017 ES P201730876

(51) E04G 3/28 (2006.01), E04G 11/28 (2006.01)

(54) DISPOSITIVO AUTOTREPANTE PARA SUPERFÍCIES DE CONCRETO VERTICAIS E QUASE VERTICAIS E MÉTODO DE OPERAÇÃO

(71) HWS CONCRETE TOWERS S.L. (ES)

(72) MARIANO ABADÍA PÉREZ; JESÚS MONTANER FRAGÜET; JOSÉ MANUEL SORAZU ECHAVE; IBAN DÍAZ OCHANDIANO; BORJA AGUILÓ PÓRTULAS

(85) 26/12/2019

(86) PCT ES2018/070462 de 27/06/2018

(87) WO 2019/002654 de 03/01/2019

(21) BR 11 2019 027950-4 A2

Código 1.3 - Notificação - Fase Nacional - PCT

(22) 30/06/2017

(51) C08G 18/32 (2006.01), C08G 18/34 (2006.01), C08G 18/42 (2006.01), C08G 18/66 (2006.01)

(54) DISPERSÕES DE POLIURETANO À BASE DE ÁGUA E PREPARAÇÃO DAS MESMAS

(71) DOW GLOBAL TECHNOLOGIES LLC (US)

(72) JING JI; FELIPE A. DONATE; XIN JIANG; CHENG SHEN; KAZUYUKI HASEGAWA; JACOB CROSTHWAITE; REBECCA J. WACHOWICZ

(85) 26/12/2019

(86) PCT CN2017/090991 de 30/06/2017

(87) WO 2019/000359 de 03/01/2019

(21) BR 11 2019 027951-2 A2	<p>Código 1.3 - Notificação - Fase Nacional - PCT (22) 03/07/2017 (51) C05F 11/00 (2006.01), C05F 17/00 (2020.01) (54) MÉTODO DE OBTENÇÃO DE UM FERTILIZANTE LÍQUIDO A PARTIR DE BIOMASSA VEGETAL (71) FERTINAGRO BIOTECH, S.L. (ES) (72) SERGIO ATARES REAL; JOAQUIN ROMERO LOPEZ; IGNASI SALAET MADORRAN; MARÍA FERRER GINES; MIGUEL ANGEL NARANJO OLIVERO; TULA DEL CARMEN YANCE CHAVEZ; ROSA ALIGUE ALEMANY (85) 26/12/2019 (86) PCT ES2017/070481 de 03/07/2017 (87) WO 2019/008193 de 10/01/2019</p>
(21) BR 11 2019 027957-1 A2	<p>Código 1.3 - Notificação - Fase Nacional - PCT (22) 28/06/2018 (30) 30/06/2017 US 15/639,634 (51) H05B 1/02 (2006.01), A24F 47/00 (2020.01) (54) ARTIGO DE FUMO PARA IDENTIFICAR UM ATRIBUTO DE UM ELEMENTO DE GERAÇÃO DE AEROSSOL PARA SAÍDA DE POTÊNCIA ADAPTATIVA E UM MÉTODO ASSOCIADO (71) RAI STRATEGIC HOLDINGS, INC. (US) (72) ALFRED CHARLES BLESS; RAJESH SUR; STEPHEN BENSON SEARS; TIM WILLIAMS (85) 27/12/2019 (86) PCT IB2018/054786 de 28/06/2018 (87) WO 2019/003166 de 03/01/2019</p>
(21) BR 11 2019 027960-1 A2	<p>Código 1.3 - Notificação - Fase Nacional - PCT (22) 28/06/2018 (30) 30/06/2017 EP 17179006.6; 30/06/2017 EP 17179023.1 (51) G02B 3/14 (2006.01), H01L 41/09 (2006.01), G02B 26/08 (2006.01) (54) LENTE ADAPTATIVA (71) POLIGHT ASA (NO) (72) PIERRE CRAEN; VLADIMIR KARTASHOV; NICOLAS TALLARON (85) 27/12/2019 (86) PCT EP2018/067386 de 28/06/2018 (87) WO 2019/002448 de 03/01/2019</p>
(21) BR 11 2019 027961-0 A2	<p>Código 1.3 - Notificação - Fase Nacional - PCT (22) 10/08/2017 (51) H04W 72/04 (2009.01), H04W 88/02 (2009.01) (54) MÉTODO DE COMUNICAÇÃO SEM FIO E DISPOSITIVO TERMINAL (71) GUANGDONG OPPO MOBILE TELECOMMUNICATIONS CORP., LTD. (CN)</p>

(72) HAI TANG
(85) 27/12/2019
(86) PCT CN2017/096914 de 10/08/2017
(87) WO 2019/028776 de 14/02/2019

(21) BR 11 2019 027967-9 A2 Código 1.3 - Notificação - Fase Nacional - PCT
(22) 29/06/2018
(30) 29/06/2017 US 62/526,937
(51) A61K 31/495 (2006.01), A61K 31/519 (2006.01), C07D 487/14 (2006.01)
(54) FORMA B CRISTALINA ISOLADA, COMPOSIÇÃO FARMACÊUTICA, MÉTODO PARA O TRATAMENTO DE UM DISTÚRPIO, MÉTODO DE UM COMPOSTO OU COMPOSIÇÃO, E, PROCESSO PARA PRODUZIR FORMA B CRISTALINA.
(71) G1 THERAPEUTICS, INC. (US)
(72) ALEXANDER SMITH; HANNAH S. WHITE; PATRICIA ANDRES; XUFENG SUN; LEI ZHU; PETINKA I. VLAHOVA
(85) 27/12/2019
(86) PCT US2018/040435 de 29/06/2018
(87) WO 2019/006393 de 03/01/2019

(21) BR 11 2019 027982-2 A2 Código 1.3 - Notificação - Fase Nacional - PCT
(22) 02/07/2018
(30) 04/07/2017 FR 1756282
(51) B60C 11/03 (2006.01)
(54) BANDA DE RODAGEM DE PNEUMÁTICO PARA VEÍCULO AGRÍCOLA
(71) COMPAGNIE GENERALE DES ETABLISSEMENTS MICHELIN (FR)
(72) ALEXANDRE GASC; VINCENT PERY; OLIVIER ROPARS
(85) 27/12/2019
(86) PCT FR2018/051632 de 02/07/2018
(87) WO 2019/008257 de 10/01/2019

(21) BR 11 2019 028051-0 A2 Código 1.3 - Notificação - Fase Nacional - PCT
(22) 18/06/2018
(30) 10/07/2017 FR 1756520
(51) B01F 7/16 (2006.01), B01F 7/00 (2006.01)
(54) DISPOSITIVO DE AGITAÇÃO DE FLUIDO EQUIPADO COM UM TAL DISPOSITIVO DE AGITAÇÃO
(71) FILLON TECHNOLOGIES (FR)
(72) PATRICK SAINT; ANTONIO GRECO; PHILIPPE BARBERO
(85) 27/12/2019
(86) PCT FR2018/051438 de 18/06/2018
(87) WO 2019/012197 de 17/01/2019

(21) BR 11 2019 028054-5 A2 Código 1.3 - Notificação - Fase Nacional - PCT
 (22) 28/06/2018
 (30) 28/06/2017 FR 17 55974
 (51) G01N 15/14 (2006.01), G01N 21/05 (2006.01), G01N 15/10 (2006.01)
 (54) CUBETA DE MEDIÇÃO PARA A CONTAGEM E/OU CARACTERIZAÇÃO DE CÉLULAS
 (71) DIAGDEV (FR)
 (72) BENOIT MERCHEZ
 (85) 27/12/2019
 (86) PCT FR2018/051605 de 28/06/2018
 (87) WO 2019/002787 de 03/01/2019

(21) BR 11 2019 028055-3 A2 Código 1.3 - Notificação - Fase Nacional - PCT
 (22) 28/06/2018
 (30) 30/11/2017 US PCT/US2017/064092; 30/11/2017 US PCT/US2017/064095; 26/06/2018 US 16/019.008; 26/06/2018 US 16/018.918; 26/06/2018 US PCT/US2018/039485; 26/06/2018 US PCT/US2018/039494; 26/06/2018 US 16/018.988; 26/06/2018 US PCT/US2018/039484
 (51) G02B 6/38 (2006.01), G02B 6/44 (2006.01)
 (54) PORTAS EXTENSORAS DE FIBRA ÓPTICA, CONJUNTOS E MÉTODOS PARA FAZER AS MESMAS
 (71) CORNING RESEARCH & DEVELOPMENT CORPORATION (US)
 (72) THIERRY LUC ALAIN DANNOUX; FELICE SCOTTA; MICHAEL WIMMER; SHANE WOODY
 (85) 27/12/2019
 (86) PCT US2018/040011 de 28/06/2018
 (87) WO 2019/006121 de 03/01/2019

(21) BR 11 2019 028056-1 A2 Código 1.3 - Notificação - Fase Nacional - PCT
 (22) 02/04/2019
 (30) 02/05/2018 KR 10-2018-0050513; 03/05/2018 KR 10-2018-0051156
 (51) H04B 7/0417 (2017.01), H04B 7/0452 (2017.01), H04B 7/06 (2006.01)
 (54) MÉTODO PARA TRANSMITIR E RECEBER SINAIS EM SISTEMA LAN SEM FIO, E APARELHOS DO MESMO
 (71) LG ELECTRONICS INC. (KR)
 (72) SUNWOONG YUN; JINMIN KIM; SUNGJIN PARK; JINSOO CHOI
 (85) 27/12/2019
 (86) PCT KR2019/003883 de 02/04/2019
 (87) WO 2019/212152 de 07/11/2019

(21) BR 11 2019 028058-8 A2 Código 1.3 - Notificação - Fase Nacional - PCT
 (22) 07/06/2019
 (30) 29/06/2018 US 62/692,511; 09/10/2018 US 62/743,373
 (51) C12Q 1/6869 (2018.01), C12N 15/10 (2006.01), C08F 212/10 (2006.01),

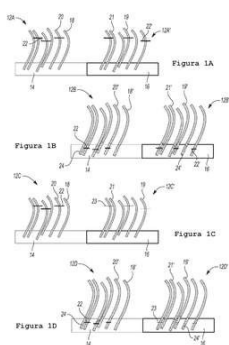

C08F 220/56 (2006.01), C08F 299/00 (2006.01), C08G 77/14 (2006.01)

(54) CÉLULAS DE FLUXO

(71) ILLUMINA, INC. (US) ; ILLUMINA CAMBRIDGE LIMITED (GB)

(72) JEFFREY S. FISHER; BRIAN D. MATHER; MARIA CANDELARIA ROBERT BACIGALUPO; JUSTIN FULLERTON; LUDOVIC VINCENT; LEWIS J. KRAFT; SAHNGKI HONG; BOYAN BOYANOV; M. SHANE BOWEN; SANG PARK; WAYNE N. GEORGE; ANDREW A. BROWN; DAJUN YUAN

(85) 27/12/2019

(86) PCT US2019/036105 de 07/06/2019

(87) WO 2020/005503 de 02/01/2020

(21) BR 11 2019 028059-6 A2

Código 1.3 - Notificação - Fase Nacional - PCT

(22) 29/06/2018

(30) 29/06/2017 JP 2017-126933

(51) C12N 15/113 (2010.01), C12M 1/00 (2006.01), C12Q 1/6886 (2018.01)

(54) KIT PARA A DETECÇÃO DE CÂNCER DE PULMÃO, DISPOSITIVO PARA A DETECÇÃO DE CÂNCER DE PULMÃO E MÉTODOS PARA A DETECÇÃO DE CÂNCER DE PULMÃO

(71) TORAY INDUSTRIES, INC. (JP) ; NATIONAL CANCER CENTER (JP)

(72) YUHO KIDA; SATOKO KOZONO; HIROKO SUDO; SATOSHI KONDOU; JUNPEI KAWAUCHI; TAKAHIRO OCHIYA; SHUN-ICHI WATANABE

(85) 27/12/2019

(86) PCT JP2018/024834 de 29/06/2018

(87) WO 2019/004436 de 03/01/2019

(21) BR 11 2019 028070-7 A2

Código 1.3 - Notificação - Fase Nacional - PCT

(22) 03/07/2018

(30) 07/07/2017 DE 10 2017 115 301.2; 07/07/2017 US 62/529,758

(51) A61K 39/00 (2006.01), C07K 16/30 (2006.01), C07K 14/47 (2006.01), A61P 35/00 (2006.01)

(54) PEPTÍDEOS E COMBINAÇÕES DE PEPTÍDEOS PARA USO EM IMUNOTERAPIA CONTRA CÂNCER DE PULMÃO, INCLUINDO CPCNP, CPPC E OUTROS CÂNCERES

(71) IMMATICS BIOTECHNOLOGIES GMBH (DE)

(72) JENS FRITSCHKE; OLIVER SCHOOR; HARPREET SINGH; TONI WEINSCHENK; COLETTE SONG

(85) 27/12/2019

(86) PCT EP2018/067979 de 03/07/2018

(87) WO 2019/007974 de 10/01/2019

(21) BR 11 2019 028095-2 A2

Código 1.3 - Notificação - Fase Nacional - PCT

(22) 29/06/2018

(30) 30/06/2017 KR 10-2017-0083439

(51) C12N 9/10 (2006.01), C12N 9/12 (2006.01), C12N 15/77 (2006.01), C12P 13/06 (2006.01), C12P 13/12 (2006.01), C07C 319/08 (2006.01)

(54) MUTANTE DE O-SUCCINIL HOMOSSERINA TRANSFERASE INOVADOR E MÉTODO PARA PRODUÇÃO DE O-SUCCINIL HOMOSSERINA COM O USO DA MESMA

(71) CJ CHEILJEDANG CORPORATION (KR)

(72) KYUNGRIM KIM; JIHYUN SHIM; HYUN AH KIM; YONG UK SHIN; PETER LEE

(85) 27/12/2019

(86) PCT KR2018/007409 de 29/06/2018

(87) WO 2019/004780 de 03/01/2019

(21) BR 11 2019 028107-0 A2

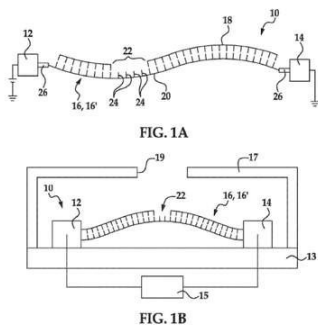

Código 1.3 - Notificação - Fase Nacional - PCT

(22) 13/06/2019

(30) 29/06/2018 US 62/692,468; 23/07/2018 NL N2021376

(51) G01N 27/327 (2006.01), B82Y 30/00 (2011.01)

(54) SENSOR E SISTEMA SENSORIAL

(71) ILLUMINA, INC. (US)

(72) JOHN MOON

(85) 27/12/2019

(86) PCT US2019/036979 de 13/06/2019

(87) WO 2020/005557 de 02/01/2020

(21) BR 11 2019 028240-8 A2

Código 1.3 - Notificação - Fase Nacional - PCT

(22) 30/11/2017

(30) 28/06/2017 US 62/526.011; 28/06/2017 US 62/526.018; 28/06/2017 US 62/526.195

(51) G02B 6/44 (2006.01), G02B 6/38 (2006.01)

(54) MULTIPORTAS E OUTROS DISPOSITIVOS QUE TÊM PORTAS DE CONEXÃO COM RECURSOS DE PREENSÃO E MÉTODOS DE FABRICAÇÃO DOS MESMOS

(71) CORNING RESEARCH & DEVELOPMENT CORPORATION (US)

(72) THIERRY LUC ALAIN DANNOUX; ROBERT BRUCE ELKINS II; JOEL CHRISTOPHER ROSSON; DAYNE WILCOX; MICHAEL WIMMER; SHANE WOODY; ZHIYE ZHANG

(85) 30/12/2019

(86) PCT US2017/064092 de 30/11/2017

(87) WO 2019/005201 de 03/01/2019

(21) BR 11 2019 028254-8 A2

Código 1.3 - Notificação - Fase Nacional - PCT

(22) 07/12/2018

(30) 09/12/2017 US 62/596,805; 29/12/2017 US 62/611,707; 04/04/2018 US 62/652,734

(51) G01N 33/68 (2006.01)
(54) MÉTODOS PARA AJUDAR NO DIAGNÓSTICO E AVALIAÇÃO DE UM PACIENTE QUE SOFREU UMA LESÃO ORTOPÉDICA E QUE SOFREU OU PODE TER SOFRIDO UMA LESÃO NA CABEÇA, TAL COMO UMA LESÃO CEREBRAL TRAUMÁTICA (LCT) LEVE, USANDO A PROTEÍNA ÁCIDA FIBRILAR GLIAL (GFAP) E/OU A HIDROLASE CARBÓXI-TERMINAL DA UBIQUITINA L1 (UCH-L1)
(71) ABBOTT LABORATORIES (US)
(72) BETH MCQUISTON; SAUL DATWYLER; RAJ CHANDRAN
(85) 30/12/2019
(86) PCT US2018/064587 de 07/12/2018
(87) WO 2019/113525 de 13/06/2019

(21) BR 11 2019 028261-0 A2 Código 1.3 - Notificação - Fase Nacional - PCT
(22) 10/07/2018
(30) 11/07/2017 US 62/531,222
(51) C12N 15/90 (2006.01), C12N 15/85 (2006.01), C12N 15/86 (2006.01), C12N 15/11 (2006.01), C12N 9/96 (2006.01)
(54) USO DE DOMÍNIOS DE PROTEÍNA DE INTERAÇÃO COM NUCLEOSSOMO PARA MELHORAR MODIFICAÇÃO DE GENOMA DIRECIONADA
(71) SIGMA-ALDRICH CO. LLC (US)
(72) FUQIANG CHEN; XIAO DING; YONGMEI FENG; GREGORY D. DAVIS
(85) 30/12/2019
(86) PCT US2018/041454 de 10/07/2018
(87) WO 2019/014230 de 17/01/2019

(21) BR 11 2019 028264-5 A2 Código 1.3 - Notificação - Fase Nacional - PCT
(22) 22/06/2018
(51) G02B 6/38 (2006.01)
(54) CONECTORES DE FIBRA ÓPTICA E CONEXÃO QUE EMPREGA ADAPTADORES DE ADMISSÃO DE ADESIVO
(71) CORNING RESEARCH & DEVELOPMENT CORPORATION (US)
(72) JOEL CHRISTOPHER ROSSON
(85) 30/12/2019
(86) PCT US2018/039020 de 22/06/2018
(87) WO 2019/245582 de 26/12/2019

(21) BR 11 2019 028269-6 A2 Código 1.3 - Notificação - Fase Nacional - PCT
(22) 11/07/2018
(30) 11/07/2017 US 62/531,215
(51) C07K 16/46 (2006.01), A61K 39/395 (2006.01), C07K 16/18 (2006.01)
(54) POLIPEPTÍDEOS QUE SE LIGAM AO COMPONENTE C5 DO COMPLEMENTO OU À ALBUMINA SÉRICA E SUAS PROTEÍNAS DE FUSÃO

(71) ALEXION PHARMACEUTICALS, INC. (US)
(72) BRIDGET PUFFER; JULIAN CHANDLER; NIMISH GERA; DOUGLAS L. SHERIDAN; SIDDHARTH JINDAL; PAUL P. TAMBURINI
(85) 30/12/2019
(86) PCT US2018/041661 de 11/07/2018
(87) WO 2019/014360 de 17/01/2019

(21) BR 11 2019 028271-8 A2 Código 1.3 - Notificação - Fase Nacional - PCT
(22) 02/08/2018
(30) 02/08/2017 DE 10 2017 117 557.1
(51) B65D 83/00 (2006.01), B65D 55/02 (2006.01), B65D 51/24 (2006.01), B65D 51/28 (2006.01)
(54) SISTEMA DE APLICAÇÃO
(71) 3LMED GMBH (DE)
(72) ALEXANDER BUBLEWITZ; JENS-PETER REBER
(85) 30/12/2019
(86) PCT EP2018/070990 de 02/08/2018
(87) WO 2019/025539 de 07/02/2019

(21) BR 11 2019 028275-0 A2 Código 1.3 - Notificação - Fase Nacional - PCT
(22) 26/06/2018
(30) 03/07/2017 US 15/640,784
(51) G02B 6/44 (2006.01)
(54) MICROTUBOS ENVOLTOS EM TECIDO PARA FIBRAS INSUFLADAS COM AR
(71) WESCO EQUITY CORPORATION (US)
(72) JERRY L. ALLEN
(85) 30/12/2019
(86) PCT US2018/039439 de 26/06/2018
(87) WO 2019/010034 de 10/01/2019

(21) BR 11 2019 028278-5 A2 Código 1.3 - Notificação - Fase Nacional - PCT
(22) 10/07/2018
(30) 17/07/2017 US 62/533,332; 31/07/2017 US 62/538,936
(51) A61K 9/24 (2006.01), A61K 31/00 (2006.01)
(54) COMPOSIÇÕES FARMACÊUTICAS
(71) ELI LILLY AND COMPANY (US)
(72) MATTHEW CARL ALLGEIER; TONY YANTAO ZHANG
(85) 30/12/2019
(86) PCT US2018/041378 de 10/07/2018
(87) WO 2019/018155 de 24/01/2019

(21) BR 11 2019 028279-3 A2 Código 1.3 - Notificação - Fase Nacional - PCT

(22) 28/05/2018
(30) 03/07/2017 NL 2019160
(51) B41J 33/14 (2006.01), B41J 2/325 (2006.01), B41J 25/312 (2006.01), B41J 33/34 (2006.01)
(54) IMPRESSORA DE TRANSFERÊNCIA TÉRMICA
(71) BV KORTHOFAH (NL)
(72) MARK HAGEMAN; CHRIS ST. JOHN CORDINGLEY
(85) 30/12/2019
(86) PCT NL2018/050346 de 28/05/2018
(87) WO 2019/009701 de 10/01/2019

(21) BR 11 2019 028280-7 A2 Código 1.3 - Notificação - Fase Nacional - PCT
(22) 03/07/2018
(30) 04/07/2017 EP PCT/EP2017/066676
(51) A61K 39/00 (2006.01), A61K 39/39 (2006.01), A61K 39/385 (2006.01), C07K 14/705 (2006.01), C07K 14/465 (2006.01), C12N 9/90 (2006.01)
(54) MOLÉCULAS DE ÁCIDO NUCLEICO
(71) CUREVAC AG (DE)
(72) MARIOLA FOTIN-MLECZEK; KATJA FIEDLER; ALEKSANDRA KOWALCZYK; REGINA HEIDENREICH
(85) 30/12/2019
(86) PCT EP2018/068015 de 03/07/2018
(87) WO 2019/008001 de 10/01/2019

(21) BR 11 2019 028284-0 A2 Código 1.3 - Notificação - Fase Nacional - PCT
(22) 02/07/2018
(30) 14/07/2017 US 62/532,487
(51) C08F 2/01 (2006.01), C08F 10/06 (2006.01)
(54) POLIMERIZAÇÃO E ISOLAMENTO DE POLÍMEROS DE BAIXA VISCOSIDADE COM O USO DA TECNOLOGIA DE PASTILHAMENTO
(71) DOW GLOBAL TECHNOLOGIES LLC (US)
(72) MICHAEL J. ZOGG JR.; SANTOSH S. BAWISKAR; YI JIN; DANIEL S. RYNEARSON; HAROLD W. BOONE; KATE R. BROWN; BARRY D. KLUGE JR
(85) 30/12/2019
(86) PCT US2018/040544 de 02/07/2018
(87) WO 2019/014005 de 17/01/2019

(21) BR 11 2019 028285-8 A2 Código 1.3 - Notificação - Fase Nacional - PCT
(22) 02/07/2018
(30) 02/07/2017 US 62/528,113
(51) C08J 5/18 (2006.01), C08L 23/08 (2006.01)
(54) COPOLÍMEROS DE ETILENO ALFA-OLEFINA COM DISTRIBUIÇÕES DE COMONÔMERO MULTIMODAIS E PROCESSO PARA OBTENÇÃO DOS MESMOS

(71) BRASKEM S.A. (BR/BA)
(72) MARCIA SILVA LACERDA MIRANDA; DAIANE SCHILLING DE VARGAS;
ADRIANE GOMES SIMANKE; RODRIGO BRAMBILLA; ARTHUR ALAIM
BERNARDES
(85) 30/12/2019
(86) PCT BR2018/050223 de 02/07/2018
(87) WO 2019/006530 de 10/01/2019

(21) BR 11 2019 028286-6 A2 Código 1.3 - Notificação - Fase Nacional - PCT
(22) 30/11/2018
(30) 28/12/2017 US 62/611,464; 19/03/2018 US 62/644,804
(51) G01N 21/64 (2006.01)
(54) DETECTOR COM RUÍDO DE FAIXA DE FLUORESCÊNCIA REDUZIDO
(71) ILLUMINA, INC. (US)
(72) TRACY H. FUNG; POORYA SABOUNCHI; BERNARD HIRSCHBEIN;
JOSEPH PINTO; TARUN KHURANA; RANDALL SMITH; WENYI FENG
(85) 30/12/2019
(86) PCT US2018/063395 de 30/11/2018
(87) WO 2019/133182 de 04/07/2019

(21) BR 11 2019 028287-4 A2 Código 1.3 - Notificação - Fase Nacional - PCT
(22) 26/07/2018
(30) 28/07/2017 EP 17306015.3
(51) A01D 34/416 (2006.01)
(54) FILAMENTO DE CORTE PARA UMA MÁQUINA DE CORTE DE
VEGETAÇÃO
(71) SPEED FRANCE SAS (FR)
(72) YANN BELJEAN
(85) 30/12/2019
(86) PCT EP2018/070246 de 26/07/2018
(87) WO 2019/020727 de 31/01/2019

(21) BR 11 2019 028289-0 A2 Código 1.3 - Notificação - Fase Nacional - PCT
(22) 17/07/2018
(30) 18/07/2017 JP 2017-139156
(51) B64C 13/50 (2006.01), F16H 19/02 (2006.01), F16H 21/12 (2006.01), F16H
21/16 (2006.01)
(54) SISTEMA DE DIREÇÃO DE AERONAVE PROVIDO COM ACIONADOR
ELETROMECAÂNICO
(71) KAWASAKI JUKOGYO KABUSHIKI KAISHA (JP)
(72) KOHEI MIYAZONO; YOJI NISHIYAMA; HIDEYUKI SUGIURA
(85) 30/12/2019
(86) PCT JP2018/026700 de 17/07/2018

(87) WO 2019/017325 de 24/01/2019

(21) BR 11 2019 028293-9 A2 Código 1.3 - Notificação - Fase Nacional - PCT
(22) 20/11/2018
(30) 22/12/2017 US 62/609,903; 20/03/2018 NL 2020625
(51) H01L 27/146 (2006.01)
(54) DISPOSITIVOS DE DETECÇÃO DE LUZ DE FILTRO DUPLO E MÉTODOS RELACIONADOS COM O MESMO
(71) ILLUMINA, INC. (US)
(72) XIUYU CAI
(85) 30/12/2019
(86) PCT US2018/062019 de 20/11/2018
(87) WO 2019/125690 de 27/06/2019

(21) BR 11 2019 028296-3 A2 Código 1.3 - Notificação - Fase Nacional - PCT
(22) 25/07/2018
(30) 28/08/2017 DE 10 2017 214 963.9
(51) B60G 7/00 (2006.01), F16C 11/06 (2006.01)
(54) ARTICULAÇÃO CENTRAL PARA UM BRAÇO DE SUSPENSÃO DE TRÊS PONTOS
(71) ZF FRIEDRICHSHAFEN AG (DE)
(72) GÜNTER REDDEHASE; JÖRG HEEMANN
(85) 30/12/2019
(86) PCT EP2018/070082 de 25/07/2018
(87) WO 2019/042661 de 07/03/2019

(21) BR 11 2019 028297-1 A2 Código 1.3 - Notificação - Fase Nacional - PCT
(22) 16/07/2018
(30) 27/07/2017 EP 17183479.9
(51) A23C 11/00 (2006.01), A23C 11/08 (2006.01), A23L 9/20 (2016.01)
(54) COMPOSIÇÃO CREAMER ESPUMANTE
(71) SOCIÉTÉ DES PRODUITS NESTLÉ S.A. (CH)
(72) CHRYSTEL LORET; LUCILE WAKSMAN; ANNE-JULIETTE DEDISSE; CÉCILE GEHIN-DELVAL; MARTIN ERWIN LESER
(85) 30/12/2019
(86) PCT EP2018/069224 de 16/07/2018
(87) WO 2019/020416 de 31/01/2019

(21) BR 11 2019 028299-8 A2 Código 1.3 - Notificação - Fase Nacional - PCT
(22) 29/06/2018
(30) 30/06/2017 US 62/527.633; 12/07/2017 US 62/531.744; 04/10/2017 US 62/567.905
(51) B01D 15/34 (2006.01), B01D 15/36 (2006.01), B01D 61/38 (2006.01),

C12N 15/864 (2006.01)
 (54) MÉTODOS DE PURIFICAÇÃO DE COLUNA DE VETOR AAV
 (71) SPARK THERAPEUTICS, INC. (US)
 (72) YOUNGHOON OH; GUANG QU
 (85) 30/12/2019
 (86) PCT US2018/040430 de 29/06/2018
 (87) WO 2019/006390 de 03/01/2019

(21) BR 11 2019 028301-3 A2

Código 1.3 - Notificação - Fase Nacional - PCT
 (22) 05/07/2018
 (30) 05/07/2017 US 62/528,669
 (51) A61K 35/745 (2015.01), A61K 45/06 (2006.01), A61P 35/00 (2006.01)
 (54) COMPOSIÇÕES E MÉTODOS PARA TRATAR CÂNCER COM O USO DE BIFIDOBACTERIUM ANIMALIS SSP. LACTIS
 (71) EVELO BIOSCIENCES, INC. (US)
 (72) PETER SANDY; JACQUELINE PAPKOFF; MARIA SIZOVA; BRIAN GOODMAN; HUMPHREY GARDNER; HOLLY PONICHTERA; HANK WU; WILLIAM CAFFREY; ANUPRIYA DUTTA
 (85) 30/12/2019
 (86) PCT US2018/040841 de 05/07/2018
 (87) WO 2019/010255 de 10/01/2019

(21) BR 11 2019 028313-7 A2

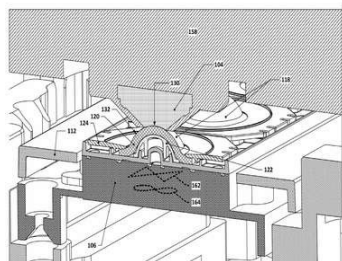

Código 1.3 - Notificação - Fase Nacional - PCT
 (22) 02/04/2019
 (30) 10/04/2018 US 62/655,777; 28/05/2018 US 62/677,092
 (51) G02B 27/00 (2006.01), B08B 7/00 (2006.01)
 (54) CARTUCHO DE LIMPEZA ÓPTICA
 (71) ILLUMINA, INC. (US)
 (72) ASHISH KUMAR; PETER CLARKE NEWMAN
 (85) 31/12/2019
 (86) PCT US2019/025397 de 02/04/2019
 (87) WO 2019/199527 de 17/10/2019

(21) BR 11 2019 028314-5 A2

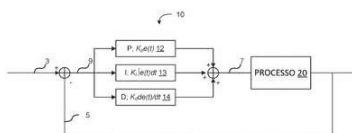

Código 1.3 - Notificação - Fase Nacional - PCT
 (22) 10/01/2019
 (30) 12/01/2018 US 62/617,062; 20/03/2018 NL N2020618
 (51) G02B 7/28 (2006.01)
 (54) COMUTAÇÃO DE CONTROLADOR DE TEMPO REAL
 (71) ILLUMINA, INC. (US)
 (72) CHUNHONG (ALLEN) ZHOU; JOHN BAILEY; DUSTIN BLAIR
 (85) 31/12/2019
 (86) PCT US2019/013098 de 10/01/2019
 (87) WO 2019/140122 de 18/07/2019

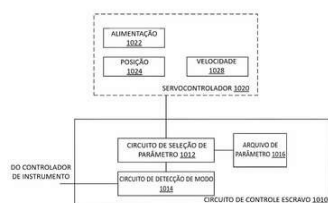

(21) BR 11 2019 028316-1 A2

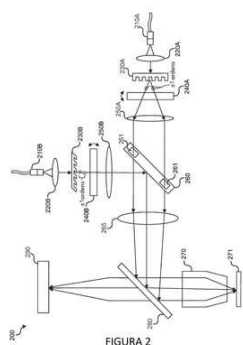

Código 1.3 - Notificação - Fase Nacional - PCT

(22) 14/01/2019

(30) 16/01/2018 US 62/618,059; 20/03/2018 NL 2020620

(51) G02B 21/18 (2006.01), G02B 27/42 (2006.01)

(54) GERAÇÃO DE IMAGEM DE ILUMINAÇÃO ESTRUTURADA DE SELEÇÃO ESPACIAL DE ÂNGULO DE PADRÃO

(71) ILLUMINA, INC. (US)

(72) PETER CLARKE NEWMAN; DANILO CONDELLO; SHAOPING LU; SIMON PRINCE; MEREK C. SIU; STANLEY S. HONG; AARON LIU

(85) 31/12/2019

(86) PCT US2019/013504 de 14/01/2019

(87) WO 2019/143564 de 25/07/2019

(21) BR 11 2020 000021-3 A2

Código 1.3 - Notificação - Fase Nacional - PCT

(22) 03/07/2018

(30) 03/07/2017 US 62/528,204

(51) A61K 31/22 (2006.01), A61K 31/40 (2006.01), A61K 31/44 (2006.01), A61K 31/47 (2006.01), A61K 31/366 (2006.01), A61K 31/428 (2006.01), A61K 31/505 (2006.01), A61P 25/16 (2006.01), A61P 25/28 (2006.01)

(54) COMPOSIÇÕES DE ESTATINA E MÉTODOS PARA USO NO TRATAMENTO DE SINUCLEINOPATIAS

(71) CHASE THERAPEUTICS CORPORATION (US)

(72) THOMAS N. CHASE; KATHLEEN E. CLARENCE-SMITH

(85) 02/01/2020

(86) PCT US2018/040665 de 03/07/2018

(87) WO 2019/010146 de 10/01/2019

(21) BR 11 2020 000022-1 A2

Código 1.3 - Notificação - Fase Nacional - PCT

(22) 10/07/2017

(51) H02G 3/12 (2006.01), H05B 37/02 (1968.09), H01H 21/04 (2006.01)

(54) EQUIPAMENTO ELÉTRICO E MÓDULO FUNCIONAL ADICIONAL ASSOCIADO

(71) BERKER GMBH & CO. KG (DE)

(72) KRAEMER, JACQUES; NOEL, PASCAL

(85) 02/01/2020

(86) PCT EP2017/067256 de 10/07/2017

(87) WO 2019/011404 de 17/01/2019

(21) BR 11 2020 000023-0 A2

Código 1.3 - Notificação - Fase Nacional - PCT

(22) 25/05/2018

(30) 10/07/2017 US 62/530,623; 24/05/2018 US 15/988,844

(51) H04W 16/00 (2009.01)

(54) PARTICIONAMENTO DE RECURSOS EM UMA REDE DE TRANSPORTE DE RETORNO SEM FIO

(71) QUALCOMM INCORPORATED (US)

(72) NAVID ABEDINI; KARL GEORG HAMPEL; JUNYI LI; SUNDAR SUBRAMANIAN; MUHAMMAD NAZMUL ISLAM; JUERGEN CEZANNE

(85) 02/01/2020

(86) PCT US2018/034589 de 25/05/2018

(87) WO 2019/013882 de 17/01/2019

(21) BR 11 2020 000026-4 A2

Código 1.3 - Notificação - Fase Nacional - PCT

(22) 09/07/2018

(30) 10/07/2017 US 62/530,493

(51) C11D 3/00 (2006.01), C11D 3/30 (2006.01), C11D 3/37 (2006.01)

(54) COMPOSIÇÃO PARA TRATAMENTO DE TECIDOS

(71) COLGATE-PALMOLIVE COMPANY (US)

(72) OSCAR BAUTISTA CID; ERICK CARDENAS ALPIZAR; RAUL ARELLANO MALDONADO; JOSE BUCIO; ALP URAY; JOSE JAVIER TOVAR PESCADOR; SANDRA PAOLA SANCHEZ

(85) 02/01/2020

(86) PCT US2018/041198 de 09/07/2018

(87) WO 2019/014086 de 17/01/2019

(21) BR 11 2020 000027-2 A2

Código 1.3 - Notificação - Fase Nacional - PCT

(22) 05/07/2017

(51) A47L 15/00 (2006.01), A47L 15/42 (2006.01)

(54) APARELHO ELETRODOMÉSTICO

(71) ELECTROLUX APPLIANCES AKTIEBOLAG (SE)

(72) BARTOSZ DAWIDIAK

(85) 02/01/2020

(86) PCT EP2017/066773 de 05/07/2017

(87) WO 2019/007496 de 10/01/2019

(21) BR 11 2020 000029-9 A2

Código 1.3 - Notificação - Fase Nacional - PCT

(22) 21/06/2018

(30) 06/07/2017 GB 1710851.5

(51) C07D 401/14 (2006.01), C07D 405/14 (2006.01), C07D 403/04 (2006.01),

C07D 403/14 (2006.01), C07D 409/14 (2006.01), C07D 471/04 (2006.01), A61K 31/502 (2006.01), A61P 29/00 (2006.01)
(54) COMPOSTOS E COMPOSIÇÕES FARMACÊUTICAS DOS MESMOS PARA O TRATAMENTO DE FIBROSE
(71) GALAPAGOS N.V. (BE)
(72) OSCAR MAMMOLITI; KOEN KAREL JANSEN; CHRISTEL JEANNE MARIE MENET; ADELINIE MARIE ELISE PALISSE; GIOVANNI ALESSANDRO TRICARICO; SANDY EL BKASSINY; ALEXIS PATRICK CLAUDE JAUNET; BRIGITTE ALLART; FRANCK LAURENT BREBION; BÉRANGER DUTHION
(85) 02/01/2020
(86) PCT EP2018/066548 de 21/06/2018
(87) WO 2019/007696 de 10/01/2019

(21) BR 11 2020 000030-2 A2

Código 1.3 - Notificação - Fase Nacional - PCT
(22) 06/07/2018
(30) 13/07/2017 DE 10 2017 115 792.1; 03/08/2017 DE 10 2017 117 660.8
(51) F42B 8/26 (2006.01), F42B 27/00 (2006.01)
(54) PREVENTOR DE ROLAMENTO PARA GRANADA
(71) RHEINMETALL WAFFE MUNITION GMBH (DE)
(72) MARTIN WUSTLICH; FRANK HABEL; KAI LÜBBERS
(85) 02/01/2020
(86) PCT EP2018/068334 de 06/07/2018
(87) WO 2019/011795 de 17/01/2019

(21) BR 11 2020 000031-0 A2

Código 1.3 - Notificação - Fase Nacional - PCT
(22) 05/07/2017
(51) A47L 15/00 (2006.01)
(54) MÉTODO REALIZADO POR UM APARELHO, APARELHOS, PROGRAMA DE COMPUTADOR E PRODUTO DE PROGRAMA DE COMPUTADOR
(71) ELECTROLUX APPLIANCES AKTIEBOLAG (SE)
(72) DAVID PERSSON
(85) 02/01/2020
(86) PCT EP2017/066776 de 05/07/2017
(87) WO 2019/007498 de 10/01/2019

(21) BR 11 2020 000032-9 A2

Código 1.3 - Notificação - Fase Nacional - PCT
(22) 03/07/2018
(30) 03/07/2017 US 62/528,296; 20/09/2017 US 62/560,823; 28/09/2017 US 62/564,598; 31/10/2017 US 62/579,559; 15/12/2017 US 62/599,241
(51) H04N 19/139 (2014.01), H04N 19/176 (2014.01), H04N 19/103 (2014.01), H04N 19/577 (2014.01), G06T 7/269 (2017.01)
(54) DISPOSITIVO E MÉTODO DE CODIFICAÇÃO DE DADOS DE VÍDEO.
(71) VID SCALE, INC. (US)
(72) XIAOYU XIU; YUWEN HE; YAN YE

(85) 02/01/2020
(86) PCT US2018/040681 de 03/07/2018
(87) WO 2019/010156 de 10/01/2019

(21) BR 11 2020 000033-7 A2

Código 1.3 - Notificação - Fase Nacional - PCT
(22) 28/06/2018
(30) 06/07/2017 EP 17180054.3
(51) A61K 8/35 (2006.01), A61Q 5/00 (2006.01), A61K 8/60 (2006.01), A61Q 19/00 (2006.01), A61P 17/10 (2006.01), A61K 31/12 (2006.01), A61K 31/7004 (2006.01), A61Q 5/02 (2006.01), A61Q 5/12 (2006.01), A61Q 19/10 (2006.01), A61K 8/06 (2006.01), A61Q 17/00 (2006.01)
(54) COMPOSIÇÕES TÓPICAS
(71) DSM IP ASSETS B.V. (NL)
(72) CHRISTINE MENDROK-EDINGER; SEBASTIEN MONGIAT; THOMAS RUDOLPH
(85) 02/01/2020
(86) PCT EP2018/067365 de 28/06/2018
(87) WO 2019/007789 de 10/01/2019

(21) BR 11 2020 000048-5 A2

Código 1.3 - Notificação - Fase Nacional - PCT
(22) 05/07/2018
(30) 05/07/2017 US 62/528,838; 16/11/2017 US 62/587,472; 09/02/2018 US 62/628,443; 14/05/2018 US 62/671,026
(51) A61K 9/10 (2006.01), A61K 9/14 (2006.01), C08B 15/00 (2006.01), D21H 17/25 (2006.01)
(54) FABRICAÇÃO, ISOLAMENTO, PURIFICAÇÃO E USOS DE PARTÍCULAS DE CELULOSE DE TAMANHO DE PARTÍCULA PEQUENO E COMPOSIÇÕES
(71) RENMATIX, INC. (US)
(72) HARRIS, STEPHEN, HERBERT; KOSA, MATYAS; SANDERSON, CHARLES, SEBASTIAN; CHORLEY, MARIE, JANE; CARLSON, DEREK, ALEXANDER; AUSTIN, JEREMY, R.; LAHANAS, KONSTANTINOS, M.; MOESLER, FREDERICK, J.; BREEDEN, DAVID, LEE; D'ELIA, ORLANDO, JOSE
(85) 02/01/2020
(86) PCT US2018/040958 de 05/07/2018
(87) WO 2019/010336 de 10/01/2019

(21) BR 11 2020 000049-3 A2

Código 1.3 - Notificação - Fase Nacional - PCT
(22) 05/07/2018
(30) 06/07/2017 US 62/529050; 25/10/2017 EP 17198387.7
(51) A61K 31/44 (2006.01), A61K 8/49 (2006.01), A61P 31/04 (2006.01), A61Q 13/00 (2006.01), A61Q 15/00 (2006.01), A61L 9/00 (2006.01)
(54) PIRIDINAS 2,4-DISSUBSTITUÍDAS COMO INGREDIENTES PARA NEUTRALIZAR MAUS ODORES

(71) FIRMENICH S.A. (CH)
(72) MONICA BANDERA; SANJA FITZGERALD; YANG HUANG; MATTHEW ROGERS; BEN SMITH
(85) 02/01/2020
(86) PCT EP2018/068228 de 05/07/2018
(87) WO 2019/008089 de 10/01/2019

(21) BR 11 2020 000051-5 A2 Código 1.3 - Notificação - Fase Nacional - PCT
(22) 28/06/2018
(30) 05/07/2017 US 15/642,041
(51) F01L 1/02 (2006.01)
(54) SISTEMA DE ACIONAMENTO POR CORREIA SÍNCRONA
(71) GATES CORPORATION (US)
(72) WILLIAM FRASER LACY
(85) 02/01/2020
(86) PCT US2018/039989 de 28/06/2018
(87) WO 2019/010053 de 10/01/2019

(21) BR 11 2020 000052-3 A2 Código 1.3 - Notificação - Fase Nacional - PCT
(22) 27/06/2018
(30) 03/07/2017 IT 102017000074024
(51) A45D 2/00 (2006.01), A45D 1/06 (2006.01), A45D 7/00 (2006.01), A45D 7/06 (2006.01), A45D 1/02 (2006.01)
(54) MÉTODO E DISPOSITIVO PARA ALISAMENTO DE CABELO
(71) CAROLINA GANDINI (IT)
(72) RENATO GANDINI
(85) 02/01/2020
(86) PCT IB2018/054755 de 27/06/2018
(87) WO 2019/008475 de 10/01/2019

(21) BR 11 2020 000055-8 A2 Código 1.3 - Notificação - Fase Nacional - PCT
(22) 28/06/2018
(30) 06/07/2017 EP 17180058.4
(51) A61K 8/37 (2006.01), A61Q 17/00 (2006.01), A61P 17/10 (2006.01), A61Q 19/00 (2006.01), A61K 8/35 (2006.01), A61K 8/44 (2006.01), A61Q 5/00 (2006.01)
(54) COMPOSIÇÕES TÓPICAS
(71) DSM IP ASSETS B.V. (NL)
(72) CHRISTINE MENDROK-EDINGER; SEBASTIEN MONGIAT; THOMAS RUDOLPH
(85) 02/01/2020
(86) PCT EP2018/067369 de 28/06/2018
(87) WO 2019/007791 de 10/01/2019

(21) BR 11 2020 000056-6 A2	Código 1.3 - Notificação - Fase Nacional - PCT (22) 03/07/2018 (30) 07/07/2017 DE 10 2017 006 425.3; 02/07/2018 DE 10 2018 005 265.7 (51) B21K 23/00 (2006.01), F28F 3/02 (2006.01), F28F 3/12 (2006.01), F28D 1/03 (2006.01), H01L 23/427 (2006.01), H01L 23/473 (2006.01), H05K 7/20 (2006.01) (54) MÉTODO PARA PRODUZIR PLACA DE REFRIGERAÇÃO (71) HOLZHAUER GMBH & CO. KG (DE) (72) ANTON HOLZHAUER; JOACHIM HOLZHAUER (85) 02/01/2020 (86) PCT EP2018/000336 de 03/07/2018 (87) WO 2019/007547 de 10/01/2019
(21) BR 11 2020 000057-4 A2	Código 1.3 - Notificação - Fase Nacional - PCT (22) 29/06/2018 (30) 06/07/2017 IN 201741023793 (51) B32B 7/12 (2006.01), B32B 27/08 (2006.01), B32B 27/20 (2006.01), B32B 27/32 (2006.01) (54) FILMES RETRÁTEIS DE MÚLTIPLAS CAMADAS DE TEMPERATURA BAIXA E MÉTODOS DE PRODUÇÃO DOS MESMOS (71) DOW GLOBAL TECHNOLOGIES LLC (US) ; PBBPOLISUR S.R.L. (AR) (72) KAUSTUBH GUPTA; EDWARD L. LEE; MARLOS GIUNTINI DE OLIVEIRA; RAJEN M. PATEL; GUILLERMO A. RAIMONDI; PRAJWAL SHAH; MAXIMILIANO ZANETTI (85) 02/01/2020 (86) PCT US2018/040169 de 29/06/2018 (87) WO 2019/010071 de 10/01/2019
(21) BR 11 2020 000060-4 A2	Código 1.3 - Notificação - Fase Nacional - PCT (22) 12/06/2018 (30) 03/07/2017 IT 102017000074290 (51) F01C 1/077 (2006.01), F01C 1/18 (2006.01), F01K 7/36 (2006.01), F01K 13/00 (2006.01) (54) MÁQUINA DE CALOR CONFIGURADA PARA REALIZAR CICLOS DE CALOR E MÉTODO PARA REALIZAR CICLOS DE CALOR POR MEIO DE TAL MÁQUINA DE CALOR (71) I.V.A.R. S.P.A. (IT) (72) SERGIO OLIVOTTI (85) 02/01/2020 (86) PCT IB2018/054254 de 12/06/2018 (87) WO 2019/008457 de 10/01/2019
(21) BR 11 2020 000061-2 A2	Código 1.3 - Notificação - Fase Nacional - PCT

(22) 05/07/2018
(30) 06/07/2017 EP 17180017.0
(51) B01J 35/04 (2006.01), B01J 37/02 (2006.01), B05D 7/22 (2006.01), B05D 1/18 (2006.01), B05B 1/34 (2006.01)
(54) APARELHO E MÉTODO DE REVESTIMENTO
(71) UMICORE AG & CO. KG (DE)
(72) WOLFGANG HASSELMANN; STÉPHANE MASSON
(85) 02/01/2020
(86) PCT EP2018/068187 de 05/07/2018
(87) WO 2019/008076 de 10/01/2019

(21) BR 11 2020 000062-0 A2 Código 1.3 - Notificação - Fase Nacional - PCT
(22) 08/02/2018
(30) 03/07/2017 KR 10-2017-0084472
(51) A47D 13/02 (2006.01), A47D 13/08 (2006.01), A41F 9/02 (2006.01)
(54) TRANSPORTADOR PARA BEBÊ
(71) I-ANGEL CO., LTD. (KR)
(72) JIN-SEOP LEE
(85) 02/01/2020
(86) PCT KR2018/001727 de 08/02/2018
(87) WO 2019/009493 de 10/01/2019

(21) BR 11 2020 000063-9 A2 Código 1.3 - Notificação - Fase Nacional - PCT
(22) 05/07/2018
(30) 06/07/2017 US 62/529,385; 10/07/2017 US 62/530,614; 11/01/2018 US 62/616,106
(51) C12N 15/86 (2006.01), A61K 38/47 (2006.01), A61K 48/00 (2006.01)
(54) TERAPIA GÊNICA MEDIADA POR AAV9 PARA TRATAMENTO DE MUCOPOLISSACARIDOSE TIPO I
(71) THE TRUSTEES OF THE UNIVERSITY OF PENNSYLVANIA (US)
(72) CHRISTIAN HINDERER; JAMES M. WILSON
(85) 02/01/2020
(86) PCT US2018/040957 de 05/07/2018
(87) WO 2019/010335 de 10/01/2019

(21) BR 11 2020 000064-7 A2 Código 1.3 - Notificação - Fase Nacional - PCT
(22) 06/07/2017
(51) C08G 63/181 (2006.01), C08G 63/183 (2006.01), C08G 63/20 (2006.01), C08G 63/91 (2006.01)
(54) PROCESSO PARA PREPARAR POLIÉSTERES PELO USO DE UM ADITIVO
(71) TECHNIP ZIMMER GMBH (DE)
(72) HOLGER BACHMANN; RAINER LINKE; ECKHARD SEIDEL; MICHAEL REISEN; REZA SARBANDI

(85) 02/01/2020
(86) PCT EP2017/067033 de 06/07/2017
(87) WO 2019/007522 de 10/01/2019

(21) BR 11 2020 000065-5 A2 Código 1.3 - Notificação - Fase Nacional - PCT
(22) 05/07/2018
(30) 06/07/2017 DE 10 2017 115 138.9
(51) B01J 35/04 (2006.01), B01J 37/02 (2006.01)
(54) NIVELAMENTO SEM CONTATO DE UMA SUSPENSÃO WASHCOAT
(71) UMICORE AG & CO. KG (DE)
(72) JUERGEN KOCH; ASTRID MUELLER
(85) 02/01/2020
(86) PCT EP2018/068199 de 05/07/2018
(87) WO 2019/008082 de 10/01/2019

(21) BR 11 2020 000067-1 A2 Código 1.3 - Notificação - Fase Nacional - PCT
(22) 02/07/2018
(30) 05/07/2017 FR 1756350
(51) G08B 13/06 (2006.01)
(54) MÉTODO E DISPOSITIVO PARA DETECTAR INTRUSÕES EM UM ESPAÇO FECHADO POR UM DISPOSITIVO DE FECHAMENTO
(71) DAMIEN KOBLENSKY (US) ; DIMITRI PAGE (DE)
(72) DAMIEN KOBLENSKY; DIMITRI PAGE; ALFONSO DESIDERIO
(85) 02/01/2020
(86) PCT EP2018/067767 de 02/07/2018
(87) WO 2019/007882 de 10/01/2019

(21) BR 11 2020 000098-1 A2 Código 1.3 - Notificação - Fase Nacional - PCT
(22) 13/09/2018
(30) 15/09/2017 KR 10-2017-0118770; 15/09/2017 KR 10-2017-0118769;
15/09/2017 KR 10-2017-0118771; 12/10/2017 KR 10-2017-0132862;
12/10/2017 KR 10-2017-0132863; 12/10/2017 KR 10-2017-0132864
(51) C07K 14/735 (2006.01), A61K 47/68 (2017.01), G01N 33/68 (2006.01),
A61K 38/00 (2006.01)
(54) MUTANTES DE RECEPTOR FC-GAMA
(71) KOOKMIN UNIVERSITY INDUSTRY ACADEMY COOPERATION
FOUNDATION (KR)
(72) SANG TAEK JUNG; MIGYEONG JO; SANGHWAN KO; BORA HWANG
(85) 03/01/2020
(86) PCT KR2018/010783 de 13/09/2018
(87) WO 2019/054782 de 21/03/2019

(21) BR 11 2020 000106-6 A2 Código 1.3 - Notificação - Fase Nacional - PCT

(22) 03/07/2018
(30) 06/07/2017 EP 17179990.1
(51) G02C 13/00 (2006.01), G06Q 30/06 (2012.01), G06T 19/20 (2011.01), G06T 17/00 (2006.01)
(54) MÉTODO IMPLEMENTADO POR COMPUTADOR PARA O AJUSTE VIRTUAL DE ÓCULOS
(71) CARL ZEISS AG (DE) ; CARL ZEISS VISION INTERNATIONAL GMBH (DE)
(72) OLIVER SCHWARZ; IVO IHRKE
(85) 03/01/2020
(86) PCT EP2018/067914 de 03/07/2018
(87) WO 2019/007939 de 10/01/2019

(21) BR 11 2020 000141-4 A2 Código 1.3 - Notificação - Fase Nacional - PCT
(22) 06/07/2018
(30) 06/07/2017 US 62/529,333; 06/07/2017 US 62/529,310
(51) C07D 493/22 (2006.01)
(54) SÍNTESE DE HALICONDRINAS
(71) PRESIDENT AND FELLOWS OF HARVARD COLLEGE (US) ; EISAI R & D MANAGEMENT CO., LTD. (JP)
(72) YOSHITO KISHI; YANRAN AI; NING YE; QIAOYI WANG; KENZO YAHATA; KENTARO ISO; SANTHOSH REDDY NAINI; SHUJI YAMASHITA; JIHOON LEE; ISAO OHASHI; TAKASHI FUKUYAMA
(85) 03/01/2020
(86) PCT US2018/041005 de 06/07/2018
(87) WO 2019/010363 de 10/01/2019

(21) BR 11 2020 000142-2 A2 Código 1.3 - Notificação - Fase Nacional - PCT
(22) 03/07/2018
(30) 06/07/2017 EP 17180079.0; 28/06/2018 US 62/691202
(51) C07F 9/655 (2006.01), C08K 5/04 (2006.01), C08K 5/529 (2006.01)
(54) COMPOSIÇÃO, ARTIGO MOLDADO, MÉTODOS PARA PREPARAR O ARTIGO MOLDADO E PARA ESTABILIZAR UMA POLIOLEFINA CONTRA OS EFEITOS PREJUDICIAIS DO CALOR, LUZ E OXIGÊNIO, E, COMPOSIÇÃO ADITIVA
(71) BASF SE (DE)
(72) ROSWELL E. KING III; WERNER HOELZL
(85) 03/01/2020
(86) PCT US2018/040699 de 03/07/2018
(87) WO 2019/010170 de 10/01/2019

(21) BR 11 2020 000143-0 A2 Código 1.3 - Notificação - Fase Nacional - PCT
(22) 11/06/2018
(30) 05/07/2017 KR 10-2017-0085224

(51) A47G 9/10 (2006.01)
(54) TRAVESSEIRO
(71) SUK-JONG KANG (KR)
(72) SUK-JONG KANG
(85) 03/01/2020
(86) PCT KR2018/006574 de 11/06/2018
(87) WO 2019/009529 de 10/01/2019

(21) BR 11 2020 000144-9 A2

Código 1.3 - Notificação - Fase Nacional - PCT
(22) 09/08/2018
(30) 09/08/2017 EP 17185650.3
(51) B28B 1/00 (2006.01), B01F 7/00 (2006.01), B01F 15/00 (2006.01), B28B 3/20 (2006.01), E04G 21/04 (2006.01), B29C 64/106 (2017.01)
(54) DISPOSITIVO PARA APLICAÇÃO DE UM MATERIAL DE CONSTRUÇÃO
(71) SIKA TECHNOLOGY AG (CH)
(72) PATRIK KUHN; RAPHAEL BOURQUIN; ARMIN BRÜHWILER; DIDIER LOOTENS
(85) 03/01/2020
(86) PCT EP2018/071639 de 09/08/2018
(87) WO 2019/030330 de 14/02/2019

(21) BR 11 2020 000145-7 A2

Código 1.3 - Notificação - Fase Nacional - PCT
(22) 05/07/2018
(30) 05/07/2017 EP 17179825.9
(51) C12N 7/00 (2006.01), C07K 14/005 (2006.01), C12N 15/86 (2006.01)
(54) POLINUCLEOTÍDEOS, ADENOVÍRUS ISOLADO, PARTÍCULA SEMELHANTE A VÍRUS, VETOR, COMPOSIÇÃO, CÉLULA E MÉTODO IN VITRO PARA A PRODUÇÃO DE UM ADENOVÍRUS OU DE UMA PARTÍCULA SEMELHANTE A ADENOVÍRUS
(71) NOUSCOM AG (CH)
(72) ALFREDO NICOSIA; STEFANO COLLOCA; ARMIN LAHM
(85) 03/01/2020
(86) PCT EP2018/068291 de 05/07/2018
(87) WO 2019/008111 de 10/01/2019

(21) BR 11 2020 000146-5 A2

Código 1.3 - Notificação - Fase Nacional - PCT
(22) 07/08/2018
(30) 07/08/2017 US 62/542,196
(51) G01M 3/26 (2006.01)
(54) MÉTODO E SISTEMA PARA INSPECIONAR UMA LINHA DE FLUXO
(71) HALLIBURTON ENERGY SERVICES, INC. (US)
(72) DAVID B. BENNETT; ANTONIO K. ACQUAAH; MANISH VISHWANATH
(85) 03/01/2020
(86) PCT US2018/045651 de 07/08/2018

(87) WO 2019/032606 de 14/02/2019

(21) BR 11 2020 000149-0 A2 Código 1.3 - Notificação - Fase Nacional - PCT
(22) 02/07/2018
(30) 05/07/2017 US 15/641,567
(51) B29C 70/36 (2006.01), B29C 70/08 (2006.01), B29C 70/48 (2006.01), B29L 31/00 (2006.01)
(54) MÉTODO PARA PRODUZIR UM COMPONENTE LAMINADO COMPÓSITO PARA UMA TURBINA EÓLICA E COMPONENTE LAMINADO COMPÓSITO DE TURBINA EÓLICA
(71) GENERAL ELECTRIC COMPANY (US)
(72) AMIR RIAHI; THOMAS MERZHAUSER; XU CHEN; SWAPNIL DHUMAL
(85) 03/01/2020
(86) PCT US2018/040556 de 02/07/2018
(87) WO 2019/010115 de 10/01/2019

(21) BR 11 2020 000153-8 A2 Código 1.3 - Notificação - Fase Nacional - PCT
(22) 03/07/2018
(30) 04/07/2017 IT 102017000074957
(51) A61K 31/6615 (2006.01), A61K 31/7076 (2006.01)
(54) HEXAFOSFATO DE INOSITOL DE (SS)-S-ADENOSIL-L-METIONINA, PROCESSO PARA O SEU PREPARO, FORMULAÇÕES FARMACÊUTICAS, NUTRACÊUTICAS OU VETERINÁRIAS E MISTURA DE UM SAL DE SAME FARMACOLOGICAMENTE ACEITÁVEL
(71) GNOSIS S.P.A. (IT)
(72) AURO ROBERTO TAGLIANI; DANIELE GREGORI; DAVIDE BIANCHI; MARCO BERNA; FEDERICA COLZANI
(85) 03/01/2020
(86) PCT EP2018/067882 de 03/07/2018
(87) WO 2019/007929 de 10/01/2019

(21) BR 11 2020 000154-6 A2 Código 1.3 - Notificação - Fase Nacional - PCT
(22) 09/08/2018
(30) 11/08/2017 CN 201710687801.3
(51) H04L 5/00 (2006.01)
(54) MÉTODO DE COMUNICAÇÃO, APARELHO DE COMUNICAÇÕES, APARELHO, PRODUTO DE PROGRAMA DE COMPUTADOR, SISTEMA DE COMUNICAÇÕES
(71) HUAWEI TECHNOLOGIES CO., LTD. (CN)
(72) WENJIE PENG; HONGZHUO ZHANG; MINGZENG DAI
(85) 03/01/2020
(86) PCT CN2018/099615 de 09/08/2018
(87) WO 2019/029616 de 14/02/2019

(21) BR 11 2020 000155-4 A2	Código 1.3 - Notificação - Fase Nacional - PCT (22) 09/07/2018 (30) 07/07/2017 US 62/530,010 (51) D06B 3/20 (2006.01), B08B 3/10 (2006.01), B08B 3/12 (2006.01), D06B 3/00 (2006.01), D06B 3/10 (2006.01), D06B 13/00 (2006.01) (54) CAIXA DE LAVAGEM, LINHA DE PROCESSAMENTO DE TECIDO E MÉTODO PARA TRATAR UM TECIDO (71) CONSULTEX, INC. (US) (72) ARNE W. NIEMANN (85) 03/01/2020 (86) PCT US2018/041338 de 09/07/2018 (87) WO 2019/010501 de 10/01/2019
(21) BR 11 2020 000156-2 A2	Código 1.3 - Notificação - Fase Nacional - PCT (22) 04/07/2018 (30) 04/07/2017 KR 10-2017-0084685 (51) D06F 37/26 (2006.01), D06F 39/12 (2006.01), D06F 33/02 (1968.09), D06F 39/08 (2006.01) (54) APARELHO PARA TRATAMENTO DE ROUPAS E MÉTODO PARA CONTROLAR O MESMO (71) LG ELECTRONICS INC. (KR) (72) AEKYUNG CHAE; OSHIN KWON; KEUNJOO KIM; JAEYONG JEONG; DONGSOO LEE; HOIL JEON (85) 03/01/2020 (86) PCT KR2018/007573 de 04/07/2018 (87) WO 2019/009615 de 10/01/2019
(21) BR 11 2020 000159-7 A2	Código 1.3 - Notificação - Fase Nacional - PCT (22) 14/02/2018 (30) 03/07/2017 RU 2017123373 (51) A61K 9/20 (2006.01), A61K 9/48 (2006.01), A61K 9/14 (2006.01), A61K 9/68 (2006.01), A61P 31/18 (2006.01), A61P 31/12 (2006.01), A61P 31/20 (2006.01), C07D 411/04 (2006.01), C07C 311/46 (2006.01), C07F 9/6553 (2006.01), C07F 9/6568 (2006.01), C07F 9/6561 (2006.01) (54) PREPARAÇÃO MEDICINAL COMBINADA PARA TRATAMENTO DE INFECÇÕES VIRAIS (71) ALLA CHEM, LLC (US) ; ALEXANDRE VASILIEVICH IVACHTCHENKO (US) ; ANDREY ALEXANDROVICH IVASHCHENKO (RU) ; ALENA ALEXANDROVNA IVACHTCHENKO (US) ; NIKOLAY FILIPPOVICH SAVCHUK (US) (72) ALEXANDRE VASILIEVICH IVACHTCHENKO; NIKOLAY FILIPPOVICH SAVCHUK; ANDREY ALEXANDROVICH IVASHCHENKO (85) 03/01/2020

(86) PCT RU2018/000087 de 14/02/2018

(87) WO 2019/009759 de 10/01/2019

(21) BR 11 2020 000160-0 A2

Código 1.3 - Notificação - Fase Nacional - PCT

(22) 25/06/2018

(30) 07/07/2017 EP 17180169.9

(51) F23D 14/06 (2006.01)

(54) QUEIMADOR DE GÁS E FOGÃO DE COZIMENTO

(71) ELECTROLUX APPLIANCES AKTIEBOLAG (SE)

(72) ARELI URIBE

(85) 03/01/2020

(86) PCT EP2018/066956 de 25/06/2018

(87) WO 2019/007739 de 10/01/2019

(21) BR 11 2020 000162-7 A2

Código 1.3 - Notificação - Fase Nacional - PCT

(22) 09/07/2018

(30) 10/07/2017 US 62/530,436

(51) C07K 16/46 (2006.01), A61P 35/00 (2006.01)

(54) ANTICORPOS BIESPECÍFICOS INIBIDORES DE CHECKPOINT

(71) ELI LILLY AND COMPANY (US) ; ZYMEWORKS INC. (CA)

(72) MICHAEL DEWAIN KALOS; YIWEN LI; DALE LINCOLN LUDWIG;

GREGORY D. PLOWMAN; YANG SHEN; IGOR EDMONDO PAOLO

D'ANGELO

(85) 03/01/2020

(86) PCT US2018/041205 de 09/07/2018

(87) WO 2019/014091 de 17/01/2019

(21) BR 11 2020 000163-5 A2

Código 1.3 - Notificação - Fase Nacional - PCT

(22) 17/05/2018

(30) 03/07/2017 GB 1710654.3

(51) E21B 34/10 (2006.01), E21B 43/12 (2006.01), F16K 31/122 (2006.01),

F16K 7/06 (2006.01), F16K 27/02 (2006.01), F16K 11/06 (2006.01)

(54) APARELHO DE CONTROLE DE FLUIDO DE FUNDO DE POÇO

(71) WEATHERFORD U.K. LIMITED (GB)

(72) STEPHEN REID

(85) 03/01/2020

(86) PCT GB2018/051339 de 17/05/2018

(87) WO 2019/008310 de 10/01/2019

(21) BR 11 2020 000164-3 A2

Código 1.3 - Notificação - Fase Nacional - PCT

(22) 06/07/2018

(30) 07/07/2017 EP 17180176.4

(51) C12P 19/18 (2006.01), C12N 15/63 (2006.01)

(54) FUCOSILTRANSFERASES E SEU USO NA PRODUÇÃO DE OLIGOSSACARÍDEOS FUCOSILADOS
 (71) JENNEWEIN BIOTECHNOLOGIE GMBH (DE)
 (72) STEFAN JENNEWEIN; KATJA PARSCHAT
 (85) 03/01/2020
 (86) PCT EP2018/068356 de 06/07/2018
 (87) WO 2019/008133 de 10/01/2019

(21) BR 11 2020 000166-0 A2 Código 1.3 - Notificação - Fase Nacional - PCT
 (22) 04/07/2017
 (51) H04N 19/176 (2014.01), H04N 19/119 (2014.01), H04N 19/136 (2014.01)
 (54) APARELHO PARA DIVIDIR UMA PORÇÃO DE IMAGEM MELHORANDO A PARTIÇÃO FORÇADA DE FRONTEIRA, CODIFICADOR E DECODIFICADOR COMPREENDENDO OS MESMOS E MÉTODOS CORRESPONDENTES
 (71) HUAWEI TECHNOLOGIES CO., LTD. (CN)
 (72) HAN GAO; ZHIJIE ZHAO; SEMIH ESENLİK; ANAND MEHER KOTRA; SHAN LIU
 (85) 03/01/2020
 (86) PCT EP2017/066700 de 04/07/2017
 (87) WO 2019/007493 de 10/01/2019

(21) BR 11 2020 000171-6 A2 Código 1.3 - Notificação - Fase Nacional - PCT
 (22) 04/07/2018
 (30) 05/07/2017 EP 17179740.0
 (51) A01D 34/40 (2006.01), A01D 41/14 (2006.01)
 (54) PROCESSO PARA ANÁLISE DO ESTADO OPERACIONAL DE UM MECANISMO DE CORTE E MECANISMO DE CORTE
 (71) SMF-HOLDING GMBH (DE)
 (72) RALF SCHMIDT; STEFFEN GÜRKE; SASCHA OTTO
 (85) 03/01/2020
 (86) PCT EP2018/068157 de 04/07/2018
 (87) WO 2019/008071 de 10/01/2019

(21) BR 11 2020 000176-7 A2 Código 1.3 - Notificação - Fase Nacional - PCT
 (22) 05/07/2018
 (30) 05/07/2017 US 62/528,760; 23/04/2018 US 62/661,385; 06/06/2018 FR 1854906
 (51) A62B 18/08 (2006.01), A62B 25/00 (2006.01), A62B 7/14 (2006.01), A62B 17/04 (2006.01), A62B 18/04 (2006.01)
 (54) EQUIPAMENTO RESPIRATÓRIO PARA PILOTO DE AERONAVE SEM CONTATO FACIAL
 (71) ZODIAC AEROTECHNICS (FR)
 (72) JEAN-BAPTISTE DELPRAT; OLIVIER POTET; ROMAIN FENERIE
 (85) 03/01/2020

(86) PCT IB2018/001606 de 05/07/2018

(87) WO 2019/086964 de 09/05/2019

(21) BR 11 2020 000178-3 A2

Código 1.3 - Notificação - Fase Nacional - PCT

(22) 19/04/2018

(30) 07/07/2017 US 62/529522

(51) B01F 5/04 (2006.01), F16L 53/70 (2018.01), F25D 3/10 (2006.01), F28C 3/10 (2006.01), F28C 3/12 (2006.01)

(54) APARELHO PARA RESFRIAR UM INGREDIENTE SECO, E, MÉTODO DE REFRIGERAÇÃO DE UM INGREDIENTE SECO.

(71) LINDE AKTIENGESELLSCHAFT (DE)

(72) SCOTT T. MADSEN; LOUIS LILAKOS; MONICA ORTIZ CORDOVA

(85) 03/01/2020

(86) PCT US2018/028262 de 19/04/2018

(87) WO 2019/009939 de 10/01/2019

(21) BR 11 2020 000180-5 A2

Código 1.3 - Notificação - Fase Nacional - PCT

(22) 06/07/2018

(30) 06/07/2017 CN 201710547157.X

(51) C07D 417/14 (2006.01), C07D 413/14 (2006.01), C07D 417/12 (2006.01), C07D 413/12 (2006.01), A61K 31/422 (2006.01), A61K 31/439 (2006.01), A61K 31/428 (2006.01), A61P 1/00 (2006.01), A61P 3/00 (2006.01), A61P 7/02 (2006.01), A61P 9/10 (2006.01)

(54) AGONISTA DO RECEPTOR FXR

(71) XUANZHU (HAINAN) BIOPHARMACEUTICAL CO., LTD. (CN)

(72) WENKUI KEN FANG; BO CHEN; TINGZHONG WANG; JING CHENG

(85) 03/01/2020

(86) PCT CN2018/094813 de 06/07/2018

(87) WO 2019/007418 de 10/01/2019

(21) BR 11 2020 000228-3 A2

Código 1.3 - Notificação - Fase Nacional - PCT

(22) 06/07/2018

(30) 06/07/2017 EP 17180070.9

(51) C07K 16/28 (2006.01), C07K 16/12 (2006.01), C07K 16/46 (2006.01)

(54) ANTICORPOS QUE MODULAM UMA ATIVIDADE BIOLÓGICA EXPRESSA POR CÉLULA

(71) MERUS N.V. (NL)

(72) CECILIA ANNA WILHELMINA GEUIJEN; RINSE KLOOSTER; CORNELIS ADRIAAN DE KRUIF; PAULUS JOHANNES TACKEN; MARK THROSBY; TON LOGTENBERG

(85) 06/01/2020

(86) PCT NL2018/050451 de 06/07/2018

(87) WO 2019/009728 de 10/01/2019

(21) BR 11 2020 000244-5 A2	Código 1.3 - Notificação - Fase Nacional - PCT (22) 16/07/2018 (30) 19/07/2017 EP 17182036.8 (51) C08C 19/40 (2006.01), C08C 19/44 (2006.01), C08F 236/04 (2006.01), C08L 9/00 (2006.01), C08L 55/02 (2006.01) (54) BORRACHA DE DIENO RAMIFICADA EM ESTRELA (71) ARLANXEO DEUTSCHLAND GMBH (DE) (72) NORBERT STEINHAUSER; PETER KARBAUM (85) 06/01/2020 (86) PCT EP2018/069292 de 16/07/2018 (87) WO 2019/016152 de 24/01/2019
(21) BR 11 2020 000245-3 A2	Código 1.3 - Notificação - Fase Nacional - PCT (22) 13/07/2018 (30) 13/07/2017 JP 2017-137443 (51) C23C 28/04 (2006.01), C23C 8/14 (2006.01), C23C 22/00 (2006.01), H01F 1/147 (2006.01), C22C 38/00 (2006.01), C22C 38/60 (2006.01) (54) CHAPA DE AÇO ELETROMAGNÉTICA ORIENTADA (71) NIPPON STEEL CORPORATION (JP) (72) SEIKI TAKEBAYASHI; SHUICHI NAKAMURA; HIROYASU FUJII; YOSHIYUKI USHIGAMI; SHINSUKE TAKATANI (85) 06/01/2020 (86) PCT JP2018/026617 de 13/07/2018 (87) WO 2019/013350 de 17/01/2019
(21) BR 11 2020 000246-1 A2	Código 1.3 - Notificação - Fase Nacional - PCT (22) 12/07/2018 (30) 13/07/2017 EP 17181105.2 (51) B29C 45/00 (2006.01), C08K 5/00 (2006.01), C08K 5/053 (2006.01), C08K 5/13 (2006.01), C08K 7/14 (2006.01), C08L 77/00 (2006.01), C08L 77/06 (2006.01), C08K 3/013 (2018.01), B29C 47/00 (1985.01), B29C 49/04 (2006.01) (54) COMPOSIÇÕES TERMICAMENTE ESTABILIZADAS (71) LANXESS DEUTSCHLAND GMBH (DE) (72) DETLEV JOACHIMI; THOMAS LINDER (85) 06/01/2020 (86) PCT EP2018/069000 de 12/07/2018 (87) WO 2019/012064 de 17/01/2019
(21) BR 11 2020 000255-0 A2	Código 1.3 - Notificação - Fase Nacional - PCT (22) 07/07/2017 (51) B60R 21/00 (2006.01), B60W 30/06 (2006.01), G08G 1/14 (2006.01) (54) MÉTODO DE ASSISTÊNCIA AO ESTACIONAMENTO E DISPOSITIVO DE ASSISTÊNCIA AO ESTACIONAMENTO

(71) NISSAN MOTOR CO., LTD. (JP)
 (72) YASUHIRO SUZUKI; KO SATO; DAISUKE TANAKA; YASUHIRO SAKURAI; RYOTA YAMANAKA; JUNYA KOBAYASHI
 (85) 06/01/2020
 (86) PCT JP2017/025012 de 07/07/2017
 (87) WO 2019/008764 de 10/01/2019

(21) BR 11 2020 000258-5 A2

Código 1.3 - Notificação - Fase Nacional - PCT
 (22) 06/07/2018
 (30) 06/07/2017 US 62/529,256
 (51) A61K 31/18 (2006.01), A61K 31/404 (2006.01), A61K 31/42 (2006.01), A61K 31/426 (2006.01), A61K 31/4439 (2006.01), A61K 31/454 (2006.01)
 (54) COMPOSIÇÕES E MÉTODOS PARA TRATAR OU PREVENIR TAQUICARDIA VENTRICULAR POLIMÓRFICA CATECOLAMINÉRGICA
 (71) CHILDREN'S MEDICAL CENTER CORPORATION (US)
 (72) WILLIAM PU; VASSILIOS BEZZERIDES; DONGHUI ZHANG
 (85) 06/01/2020
 (86) PCT US2018/041043 de 06/07/2018
 (87) WO 2019/010386 de 10/01/2019

(21) BR 11 2020 000259-3 A2

Código 1.3 - Notificação - Fase Nacional - PCT
 (22) 04/07/2018
 (30) 07/07/2017 GB 1710943.0; 15/08/2017 GB 1713079.0; 15/08/2017 GB 1713082.4; 09/11/2017 GB 1718561.2; 09/11/2017 GB 1718563.8; 22/12/2017 GB 1721726.6
 (51) C07D 401/14 (2006.01), A61K 31/64 (2006.01), C07D 217/22 (2006.01), C07D 223/06 (2006.01), C07D 401/04 (2006.01), C07D 401/06 (2006.01), C07D 401/12 (2006.01), C07D 403/04 (2006.01), C07D 403/06 (2006.01), C07D 405/04 (2006.01), C07D 405/06 (2006.01), C07D 409/04 (2006.01), C07D 239/66 (2006.01), C07D 241/18 (2006.01), C07D 451/02 (2006.01), C07D 451/14 (2006.01), C07D 205/04 (2006.01), C07D 205/12 (2006.01), C07D 207/12 (2006.01), C07D 211/54 (2006.01), A61P 37/00 (2006.01), A61P 9/00 (2006.01), A61P 17/00 (2006.01), A61P 35/00 (2006.01), A61P 31/00 (2006.01), A61P 13/12 (2006.01), A61P 1/00 (2006.01), A61P 11/00 (2006.01), A61P 15/00 (2006.01), A61P 25/00 (2006.01)
 (54) NOVOS COMPOSTOS DE SULFONAMIDA-CARBOXAMIDA
 (71) INFLAZOME LIMITED (IE)
 (72) MATTHEW COOPER; DAVID MILLER; ANGUS MACLEOD; JIMMY VAN WILTENBURG; STEPHEN THOM; STEPHEN ST-GALLAY; JONATHAN SHANNON
 (85) 06/01/2020
 (86) PCT EP2018/068077 de 04/07/2018
 (87) WO 2019/008025 de 10/01/2019

(21) BR 11 2020 000260-7 A2	Código 1.3 - Notificação - Fase Nacional - PCT (22) 06/07/2018 (30) 07/07/2017 CN 201710553107.2 (51) H04B 7/0408 (2017.01), H04B 7/06 (2006.01), H04W 16/28 (2009.01) (54) MÉTODO E APARELHO DE TREINAMENTO DE FORMAÇÃO DE FEIXE (71) HUAWEI TECHNOLOGIES CO., LTD. (CN) (72) YANCHUN LI; MENG YAO MA (85) 06/01/2020 (86) PCT CN2018/094753 de 06/07/2018 (87) WO 2019/007410 de 10/01/2019
(21) BR 11 2020 000262-3 A2	Código 1.3 - Notificação - Fase Nacional - PCT (22) 06/07/2018 (30) 06/07/2017 US 62/529,057; 17/07/2017 US 62/533,242; 26/03/2018 US 62/647,934; 09/05/2018 US 62/668,842 (51) A01K 63/00 (2017.01) (54) SELEÇÃO SEXUAL DE MOSQUITOS (71) SENEIO LTD. (IL) (72) HANAN LEPEK; TAMIR NAVE; YORAM FLEISCHMANN; ROM EISENBERG; ITAMAR TIROSH (85) 06/01/2020 (86) PCT IL2018/050738 de 06/07/2018 (87) WO 2019/008591 de 10/01/2019
(21) BR 11 2020 000265-8 A2	Código 1.3 - Notificação - Fase Nacional - PCT (22) 13/07/2018 (30) 13/07/2017 JP 2017-137416 (51) C23C 28/04 (2006.01), C23C 8/10 (2006.01), C23C 22/00 (2006.01), H01F 1/147 (2006.01), C21D 8/12 (2006.01), C21D 9/46 (2006.01), C22C 38/00 (2006.01), C22C 38/60 (2006.01) (54) FOLHA DE AÇO ELÉTRICA ORIENTADA A GRÃOS (71) NIPPON STEEL CORPORATION (JP) (72) SEIKI TAKEBAYASHI; SHUICHI NAKAMURA; HIROYASU FUJII; YOSHIYUKI USHIGAMI; SHINSUKE TAKATANI (85) 06/01/2020 (86) PCT JP2018/026622 de 13/07/2018 (87) WO 2019/013353 de 17/01/2019
(21) BR 11 2020 000266-6 A2	Código 1.3 - Notificação - Fase Nacional - PCT (22) 13/07/2018 (30) 13/07/2017 JP 2017-137408 (51) C23C 22/00 (2006.01), C21D 8/12 (2006.01), C21D 9/46 (2006.01), C22C 38/00 (2006.01), C22C 38/60 (2006.01), H01F 1/147 (2006.01) (54) FOLHA DE AÇO ELETROMAGNÉTICA ORIENTADA

(71) NIPPON STEEL CORPORATION (JP)
(72) SHINSUKE TAKATANI; YOSHIYUKI USHIGAMI; HIROYASU FUJII;
SHUICHI NAKAMURA; TAKESHI IMAI
(85) 06/01/2020
(86) PCT JP2018/026624 de 13/07/2018
(87) WO 2019/013355 de 17/01/2019

(21) BR 11 2020 000268-2 A2 Código 1.3 - Notificação - Fase Nacional - PCT
(22) 06/07/2018
(30) 07/07/2017 US 15/644,587
(51) C08L 81/02 (2006.01), C08K 3/00 (2018.01), C08K 5/00 (2006.01)
(54) VEDAÇÕES RESISTENTES A FLUIDO HIDRÁULICO E COMBUSTÍVEL
(71) PRC-DESOTO INTERNATIONAL, INC. (US)
(72) RENHE LIN; WEIBIN CUI
(85) 06/01/2020
(86) PCT US2018/041151 de 06/07/2018
(87) WO 2019/010457 de 10/01/2019

(21) BR 11 2020 000269-0 A2 Código 1.3 - Notificação - Fase Nacional - PCT
(22) 13/07/2018
(30) 13/07/2017 JP 2017-137411
(51) C23C 28/04 (2006.01), C21D 8/12 (2006.01), C21D 9/46 (2006.01), C23C 8/18 (2006.01), C23C 22/00 (2006.01), H01F 1/147 (2006.01), C22C 38/00 (2006.01), C22C 38/60 (2006.01)
(54) CHAPA DE AÇO ELÉTRICO DE GRÃO ORIENTADO E MÉTODO PARA PRODUZIR A MESMA
(71) NIPPON STEEL CORPORATION (JP)
(72) SHINJI YAMAMOTO; YOSHIYUKI USHIGAMI
(85) 06/01/2020
(86) PCT JP2018/026620 de 13/07/2018
(87) WO 2019/013351 de 17/01/2019

(21) BR 11 2020 000272-0 A2 Código 1.3 - Notificação - Fase Nacional - PCT
(22) 07/07/2017
(51) B60R 21/00 (2006.01)
(54) MÉTODO DE ASSISTÊNCIA A ESTACIONAMENTO E DISPOSITIVO DE ASSISTÊNCIA A ESTACIONAMENTO
(71) NISSAN MOTOR CO., LTD. (JP)
(72) YASUHIRO SUZUKI; KO SATO; DAISUKE TANAKA; YASUHIRO SAKURAI; RYOTA YAMANAKA; JUNYA KOBAYASHI
(85) 06/01/2020
(86) PCT JP2017/025007 de 07/07/2017
(87) WO 2019/008760 de 10/01/2019

(21) BR 11 2020 000273-9 A2	Código 1.3 - Notificação - Fase Nacional - PCT (22) 09/07/2018 (30) 07/07/2017 KR 10-2017-0086594 (51) C12N 9/16 (2006.01), A61K 47/68 (2017.01), A61K 38/00 (2006.01) (54) PROTEÍNA DE FUSÃO DE ENZIMA E SEU MÉTODO DE PREPARAÇÃO, COMPOSIÇÃO FARMACÊUTICA, POLINUCLEOTÍDEO QUE CODIFICA A PROTEÍNA DE FUSÃO DE ENZIMA, VETOR DE EXPRESSÃO, TRANSFORMANTE (71) HANMI PHARM. CO., LTD. (KR) (72) YONG HO HEO; JIN YOUNG KIM; IN YOUNG CHOI; SUNG YOUB JUNG (85) 06/01/2020 (86) PCT KR2018/007754 de 09/07/2018 (87) WO 2019/009684 de 10/01/2019
(21) BR 11 2020 000274-7 A2	Código 1.3 - Notificação - Fase Nacional - PCT (22) 06/07/2018 (30) 07/07/2017 JP 2017-133698 (51) C07K 16/30 (2006.01), C07K 1/13 (2006.01), C12N 1/15 (2006.01), C12N 1/19 (2006.01), C12N 1/21 (2006.01), C12N 5/10 (2006.01), C12N 15/13 (2006.01), C12N 15/63 (2006.01), C12P 21/08 (2006.01), G01N 33/574 (2006.01) (54) NOVO FRAGMENTO FAB DO ANTICORPO ANTI-CEACAM5 HUMANO (71) ASTELLAS PHARMA INC. (JP) (72) HITOSHI DOIHARA; KAZUNORI HIRAYAMA; HIROKI SHIRAI (85) 06/01/2020 (86) PCT JP2018/025618 de 06/07/2018 (87) WO 2019/009388 de 10/01/2019
(21) BR 11 2020 000278-0 A2	Código 1.3 - Notificação - Fase Nacional - PCT (22) 13/07/2018 (30) 13/07/2017 JP 2017-137419 (51) C23C 22/00 (2006.01), H01F 1/147 (2006.01), C21D 9/46 (2006.01), C22C 38/00 (2006.01), C22C 38/60 (2006.01) (54) CHAPA DE AÇO ELÉTRICO COM GRÃO ORIENTADO E MÉTODO DE PRODUÇÃO DA CHAPA DE AÇO ELÉTRICO COM GRÃO ORIENTADO (71) NIPPON STEEL CORPORATION (JP) (72) SEIKI TAKEBAYASHI; SHUICHI NAKAMURA; HIROYASU FUJII; YOSHIYUKI USHIGAMI (85) 06/01/2020 (86) PCT JP2018/026611 de 13/07/2018 (87) WO 2019/013347 de 17/01/2019
(21) BR 11 2020 000279-8 A2	Código 1.3 - Notificação - Fase Nacional - PCT

(22) 06/07/2018
(30) 07/07/2017 US 62/530,080
(51) B21D 28/00 (2006.01), B21K 1/04 (2006.01), B23Q 39/04 (2006.01)
(54) PERFURAÇÃO ACIONADA POR GIRO DE PAREDE RADIAL
(71) INNO-SPIN LLC (US)
(72) DOUG WATCHRON
(85) 06/01/2020
(86) PCT US2018/041145 de 06/07/2018
(87) WO 2019/010453 de 10/01/2019

(21) BR 11 2020 000280-1 A2

Código 1.3 - Notificação - Fase Nacional - PCT
(22) 07/07/2017
(51) B60R 21/00 (2006.01)
(54) MÉTODO DE ASSISTÊNCIA AO ESTACIONAMENTO E DISPOSITIVO DE ASSISTÊNCIA AO ESTACIONAMENTO
(71) NISSAN MOTOR CO., LTD. (JP)
(72) YASUHIRO SUZUKI; KO SATO; DAISUKE TANAKA; YASUHIRO SAKURAI; RYOTA YAMANAKA; JUNYA KOBAYASHI
(85) 06/01/2020
(86) PCT JP2017/025003 de 07/07/2017
(87) WO 2019/008759 de 10/01/2019

(21) BR 11 2020 000284-4 A2

Código 1.3 - Notificação - Fase Nacional - PCT
(22) 11/07/2018
(30) 12/07/2017 US 62/531,563
(51) C07D 403/12 (2006.01), C07D 231/20 (2006.01), C07D 231/22 (2006.01), C07D 231/56 (2006.01), C07D 401/04 (2006.01), C07D 417/12 (2006.01), C07D 417/14 (2006.01), C07D 491/04 (2006.01), C07D 495/04 (2006.01), C07D 519/00 (2006.01), A61P 21/00 (2006.01), A61P 9/00 (2006.01), A61P 29/00 (2006.01), A61P 35/00 (2006.01), A61P 37/00 (2006.01), A61K 31/427 (2006.01), A61K 31/437 (2006.01), A61K 31/4375 (2006.01), A61K 31/4365 (2006.01), A61K 31/496 (2006.01), A61K 31/416 (2006.01), A61K 31/4155 (2006.01), A61K 31/4709 (2006.01), A61K 31/436 (2006.01), A61K 31/4178 (2006.01), A61K 31/4406 (2006.01)
(54) AMIDAS HETEROCÍCLICAS DE 5 MEMBROS E BICÍCLICAS COMO INIBIDORES DE ROCK
(71) BRISTOL-MYERS SQUIBB COMPANY (US)
(72) PETER W. GLUNZ; VLADIMIR LADZIATA; INDAWATI DE LUCCA; GEORGE O. TORA; TARUN KUMAR MAISHAL; RAGHURAM TANGIRALA; KAMALRAJ THIYAGARAJAN
(85) 07/01/2020
(86) PCT US2018/041573 de 11/07/2018
(87) WO 2019/014308 de 17/01/2019

(21) BR 11 2020 000286-0 A2	<p>Código 1.3 - Notificação - Fase Nacional - PCT (22) 09/07/2018 (30) 10/07/2017 IT 102017000077459 (51) G01N 21/88 (2006.01), G01B 11/25 (2006.01) (54) DISPOSITIVO E PROCESSO PARA DETECTAR DEFEITOS DE SUPERFÍCIE (71) TEKNO IDEA S.R.L. (IT) (72) BRUNO DE NISCO; ALESSANDRO DI GIROLAMO (85) 07/01/2020 (86) PCT IB2018/055041 de 09/07/2018 (87) WO 2019/012404 de 17/01/2019</p>
(21) BR 11 2020 000287-9 A2	<p>Código 1.3 - Notificação - Fase Nacional - PCT (22) 31/07/2018 (30) 08/08/2017 US 62/542,628 (51) E21B 43/04 (2006.01), E21B 43/12 (2006.01) (54) MÓDULO DE DESVIO PARA USO EM UM SISTEMA DE ENCHIMENTO DE CASCALHO, SISTEMA DE ENCHIMENTO DE CASCALHO E MÉTODO PARA FORMAR UM ENCHIMENTO DE CASCALHO EM UM FURO DO POÇO (71) HALLIBURTON ENERGY SERVICES, INC. (US) (72) CALEB THOMAS WARREN (85) 07/01/2020 (86) PCT US2018/044526 de 31/07/2018 (87) WO 2019/032334 de 14/02/2019</p>
(21) BR 11 2020 000290-9 A2	<p>Código 1.3 - Notificação - Fase Nacional - PCT (22) 09/07/2018 (30) 11/07/2017 DE 10 2017 211 796.6 (51) C22B 26/10 (2006.01), C22B 3/22 (2006.01) (54) MÉTODO PARA OBTER CÉSIO DE SOLUÇÕES DE PARTIDA AQUOSAS (71) ALBEMARLE GERMANY GMBH (DE) (72) RAINER DIETZ; JOHANNES WILLEMS; DAVID WOHLGEMUTH; HENRIKE REMPEL (85) 07/01/2020 (86) PCT EP2018/068575 de 09/07/2018 (87) WO 2019/011876 de 17/01/2019</p>
(21) BR 11 2020 000292-5 A2	<p>Código 1.3 - Notificação - Fase Nacional - PCT (22) 13/06/2018 (30) 12/07/2017 NO 20171157 (51) E21B 33/12 (2006.01), E21B 34/06 (2006.01) (54) DISPOSITIVO DE FERRAMENTA DE POÇO PARA ABERTURA E FECHAMENTO DE UMA PERFURAÇÃO DE FLUIDO EM UM POÇO (71) INTERWELL NORWAY AS (NO)</p>

(72) ESPEN HIORTH; STIG OVE BJØRGUM
(85) 07/01/2020
(86) PCT EP2018/065635 de 13/06/2018
(87) WO 2019/011563 de 17/01/2019

(21) BR 11 2020 000294-1 A2 Código 1.3 - Notificação - Fase Nacional - PCT
(22) 09/07/2018
(30) 07/07/2017 FR 17 56469
(51) C12R 1/885 (2006.01), C12N 1/14 (2006.01), C12N 15/81 (2006.01)
(54) MÉTODO PARA RESTAURAR A REPRODUÇÃO SEXUAL NO FUNGO TRICHODERMA REESEI
(71) IFP ENERGIES NOUVELLES (FR)
(72) FRÉDÉRIQUE BIDARD-MICHELOT; LAETITIA CHAN HO TONG
(85) 07/01/2020
(86) PCT FR2018/051721 de 09/07/2018
(87) WO 2019/008303 de 10/01/2019

(21) BR 11 2020 000295-0 A2 Código 1.3 - Notificação - Fase Nacional - PCT
(22) 07/07/2017
(51) B60R 21/00 (2006.01)
(54) MÉTODO DE ASSISTÊNCIA DE ESTACIONAMENTO E DISPOSITIVO DE CONTROLE DE ESTACIONAMENTO
(71) NISSAN MOTOR CO., LTD. (JP)
(72) YASUHIRO SUZUKI; KO SATO; DAISUKE TANAKA; YASUHIRO SAKURAI; RYOTA YAMANAKA; JUNYA KOBAYASHI
(85) 07/01/2020
(86) PCT JP2017/025000 de 07/07/2017
(87) WO 2019/008757 de 10/01/2019

(21) BR 11 2020 000297-6 A2 Código 1.3 - Notificação - Fase Nacional - PCT
(22) 01/02/2018
(30) 11/07/2017 CN 201720840005.4
(51) A45B 5/00 (2006.01), A45B 9/00 (2006.01)
(54) MULETA DEFORMÁVEL
(71) XIAOHUI GAO (CN)
(72) XIAOHUI GAO
(85) 07/01/2020
(86) PCT CN2018/074944 de 01/02/2018
(87) WO 2019/010963 de 17/01/2019

(21) BR 11 2020 000298-4 A2 Código 1.3 - Notificação - Fase Nacional - PCT
(22) 25/06/2018
(30) 13/07/2017 US 15/649,475

(51) H03B 5/36 (2006.01)
(54) OSCILADOR DE CRISTAL DE BAIXA ENERGIA
(71) QUALCOMM INCORPORATED (US)
(72) ALI NAJAFI; SOHEIL GOLARA; RABIH MAKAREM; SHERVIN MOLOUDI
(85) 07/01/2020
(86) PCT US2018/039345 de 25/06/2018
(87) WO 2019/013964 de 17/01/2019

(21) BR 11 2020 000302-6 A2 Código 1.3 - Notificação - Fase Nacional - PCT
(22) 07/07/2018
(30) 07/07/2017 IN 201741024067; 24/08/2017 IN 201741029965; 11/01/2018
IN 201841001249; 28/02/2018 IN 201841007613
(51) C07D 417/12 (2006.01)
(54) FORMAS POLIMÓRFICAS DE DASATINIBE
(71) BIOCON LIMITED (IN)
(72) RAMAKRISHNA PARAMESHWAR BHAT; JITHENDRABABU
RAGHUNADHACHETTY; MARIAPPAN KALIAPPAN; VENKATA
RAGHAVENDRACHARYULU PALLE; VIJAYBHASKAR REDDY REGALLA
(85) 07/01/2020
(86) PCT IB2018/055022 de 07/07/2018
(87) WO 2019/008555 de 10/01/2019

(21) BR 11 2020 000305-0 A2 Código 1.3 - Notificação - Fase Nacional - PCT
(22) 10/07/2017
(51) C22C 21/08 (2006.01), C22F 1/05 (2006.01)
(54) LIGAS DE ALUMÍNIO RESISTENTES À CORROSÃO DE ALTA
RESISTIBILIDADE E MÉTODO DE PRODUÇÃO DA MESMA
(71) NOVELIS INC. (US)
(72) SAZOL KUMAR DAS; HANY AHMED; WEI WEN
(85) 07/01/2020
(86) PCT US2017/041313 de 10/07/2017
(87) WO 2019/013744 de 17/01/2019

(21) BR 11 2020 000307-7 A2 Código 1.3 - Notificação - Fase Nacional - PCT
(22) 13/07/2018
(30) 13/07/2017 US 62/532,237; 12/07/2018 US 16/033,999
(51) H04L 29/08 (2006.01), G06F 17/30 (1995.01), H04L 29/06 (2006.01)
(54) PROCESSAMENTO DE DADOS DE MÍDIA QUE UTILIZA TRILHAS DE
ARQUIVO PARA CONTEÚDO DE WEB
(71) QUALCOMM INCORPORATED (US)
(72) THOMAS STOCKHAMMER; YEKUI WANG; GIRIDHAR DHATI
MANDYAM; CHARLES NUNG LO; WAQAR ZIA
(85) 07/01/2020
(86) PCT US2018/042060 de 13/07/2018

(87) WO 2019/014574 de 17/01/2019

(21) BR 11 2020 000309-3 A2

Código 1.3 - Notificação - Fase Nacional - PCT

(22) 05/07/2018

(30) 10/07/2017 EP 17180509.6

(51) C05G 3/00 (2020.01), C05G 3/02 (1968.09), C05G 3/04 (1968.09), C05G 3/08 (1968.09), A01P 3/00 (2006.01)

(54) MISTURA, COMPOSIÇÃO AGROQUÍMICA, USO DA MISTURA, MÉTODOS DE CONTROLE DE FUNGOS DANINHOS FITOPATOGÊNICOS E DE MELHORIA DA SAÚDE VEGETAL E MATERIAL DE PROPAGAÇÃO VEGETAL

(71) BASF SE (DE)

(72) BARBARA NAVE; GREGOR PASDA; ALEXANDER WISSEMEIER; MAARTEN STAAL; KARL-HEINRICH SCHNEIDER; MARKUS SCHMID; WOLFRAM ZERULLA; DANIELLA LOHE; SASCHA SHUXIA ZHU

(85) 07/01/2020

(86) PCT IB2018/054950 de 05/07/2018

(87) WO 2019/012380 de 17/01/2019

(21) BR 11 2020 000310-7 A2

Código 1.3 - Notificação - Fase Nacional - PCT

(22) 06/07/2018

(30) 07/07/2017 US 62/529,601; 21/12/2017 US 62/608,722

(51) C12N 9/22 (2006.01), C12N 9/78 (2006.01), C12N 15/10 (2006.01)

(54) VARIANTES DE CRISPR ALVO ESPECÍFICAS

(71) TOOLGEN INCORPORATED (KR)

(72) YOUNG-HOON KIM; MIN HEE JUNG; JOONSUN LEE; EUNJI SHIN; KANG IN LEE; SEOKJOONG KIM; JEONGJOON LEE

(85) 07/01/2020

(86) PCT KR2018/007731 de 06/07/2018

(87) WO 2019/009682 de 10/01/2019

(21) BR 11 2020 000312-3 A2

Código 1.3 - Notificação - Fase Nacional - PCT

(22) 12/01/2018

(51) H04W 72/04 (2009.01)

(54) MÉTODO DE TRANSMISSÃO DE DADOS DE ENLACE ASCENDENTE

(71) GUANGDONG OPPO MOBILE TELECOMMUNICATIONS CORP., LTD. (CN)

(72) WENHONG CHEN; ZHIHUA SHI

(85) 07/01/2020

(86) PCT CN2018/072501 de 12/01/2018

(87) WO 2019/136723 de 18/07/2019

(21) BR 11 2020 000313-1 A2

Código 1.3 - Notificação - Fase Nacional - PCT

(22) 11/08/2017
(51) H04W 76/10 (2018.01), H04W 88/02 (2009.01), H04W 88/08 (2009.01)
(54) MÉTODO DE TRANSMISSÃO DE DADOS, DISPOSITIVO DE TRANSMISSÃO E DISPOSITIVO DE RECEPÇÃO
(71) GUANGDONG OPPO MOBILE TELECOMMUNICATIONS CORP., LTD. (CN)
(72) HAI TANG
(85) 07/01/2020
(86) PCT CN2017/097243 de 11/08/2017
(87) WO 2019/028896 de 14/02/2019

(21) BR 11 2020 000314-0 A2 Código 1.3 - Notificação - Fase Nacional - PCT
(22) 07/06/2018
(30) 14/07/2017 US 62/532,676; 06/06/2018 US 16/001,155
(51) H04W 24/00 (2009.01)
(54) MEDIÇÃO DE QUALIDADE DE CANAL EM IMPLEMENTAÇÕES NÃO LICENCIADAS
(71) QUALCOMM INCORPORATED (US)
(72) SRINIVAS YERRAMALLI; CHIH-HAO LIU; TAMER KADOUS
(85) 07/01/2020
(86) PCT US2018/036484 de 07/06/2018
(87) WO 2019/013909 de 17/01/2019

(21) BR 11 2020 000317-4 A2 Código 1.3 - Notificação - Fase Nacional - PCT
(22) 11/08/2017
(51) H04W 52/02 (2009.01), H04W 68/02 (2009.01)
(54) MÉTODO DE PAGINAÇÃO, DISPOSITIVO TERMINAL, DISPOSITIVO DE REDE E DISPOSITIVO DE REDE PARA PAGINAÇÃO
(71) GUANGDONG OPPO MOBILE TELECOMMUNICATIONS CORP., LTD. (CN)
(72) JIANHUA LIU
(85) 07/01/2020
(86) PCT CN2017/097264 de 11/08/2017
(87) WO 2019/028910 de 14/02/2019

(21) BR 11 2020 000318-2 A2 Código 1.3 - Notificação - Fase Nacional - PCT
(22) 09/07/2018
(30) 10/07/2017 JP 2017-135046
(51) A61K 9/00 (2006.01), A61K 9/20 (2006.01), A61K 9/50 (2006.01), A61K 31/4439 (2006.01)
(54) PREPARAÇÃO
(71) TAKEDA PHARMACEUTICAL COMPANY LIMITED (JP)
(72) HIROYUKI FUJII; AKIRA SUZUKI
(85) 07/01/2020

(86) PCT JP2018/026416 de 09/07/2018

(87) WO 2019/013310 de 17/01/2019

(21) BR 11 2020 000319-0 A2

Código 1.3 - Notificação - Fase Nacional - PCT

(22) 03/07/2018

(30) 07/07/2017 US 62/529672; 25/07/2017 EP 17183024.3

(51) B65D 65/46 (2006.01), C11D 1/02 (2006.01), C11D 1/66 (2006.01), C11D 1/83 (2006.01), C11D 17/04 (2006.01), C11D 3/22 (2006.01), C11D 3/37 (2006.01), C11D 11/00 (2006.01), C11D 1/29 (2006.01)

(54) EMBALAGEM SOLÚVEL EM ÁGUA PARA CONTER A COMPOSIÇÃO DE DOSAGEM UNITÁRIA E USO DE UMA EMBALAGEM

(71) UNILEVER N.V. (NL)

(72) ROHIT KUMAR; VENKATA SATYANARAYANA MURTHY KAMSU; JAMES MILTON ROSSMAN; THOMAS FRANK SPENADER; RICHARD CHARLES FIELDER

(85) 07/01/2020

(86) PCT EP2018/067944 de 03/07/2018

(87) WO 2019/007954 de 10/01/2019

(21) BR 11 2020 000320-4 A2

Código 1.3 - Notificação - Fase Nacional - PCT

(22) 08/07/2018

(30) 08/07/2017 US 62/530,166

(51) A61K 9/70 (2006.01), A61K 9/00 (2006.01), B29C 53/00 (2006.01)

(54) IMPLANTES BIOERODÍVEIS DE ADMINISTRAÇÃO DE FÁRMACOS

(71) HERA HEALTH SOLUTIONS, INC. (US)

(72) GARRETT WHITFIELD; IDICULA MATHEW; MATTHEW DEVLIN; ANTHONY MCVEY

(85) 07/01/2020

(86) PCT US2018/041175 de 08/07/2018

(87) WO 2019/014076 de 17/01/2019

(21) BR 11 2020 000321-2 A2

Código 1.3 - Notificação - Fase Nacional - PCT

(22) 09/07/2018

(30) 07/07/2017 US 62/530,027

(51) A61K 38/36 (2006.01), A61K 38/37 (2006.01), A61P 7/04 (2006.01)

(54) MÉTODO PARA TRATAMENTO DE SANGRAMENTO GASTROINTESTINAL EM UM SUJEITO COM DOENÇA DE VON WILLEBRAND.

(71) BAXALTA INCORPORATED (US) ; BAXALTA GMBH (CH)

(72) MIRANDA CHAPMAN; BRUCE EWENSTEIN; BETTINA PLODER

(85) 07/01/2020

(86) PCT US2018/041320 de 09/07/2018

(87) WO 2019/010497 de 10/01/2019

(21) BR 11 2020 000322-0 A2	Código 1.3 - Notificação - Fase Nacional - PCT (22) 09/07/2018 (30) 07/07/2017 US 62/530,024; 17/08/2017 US 62/546,999 (51) A61K 38/36 (2006.01), A61P 7/04 (2006.01) (54) USO DE FATOR DE VON WILLEBRAND RECOMBINANTE (RVWF) (71) BAXALTA INCORPORATED (US) ; BAXALTA GMBH (CH) (72) MIRANDA CHAPMAN; BRUCE EWENSTEIN; BETTINA PLODER (85) 07/01/2020 (86) PCT US2018/041319 de 09/07/2018 (87) WO 2019/010496 de 10/01/2019
(21) BR 11 2020 000323-9 A2	Código 1.3 - Notificação - Fase Nacional - PCT (22) 11/07/2018 (51) A61B 46/00 (2016.01), A61M 1/00 (2006.01), A61B 46/23 (2016.01), A61F 13/02 (2006.01) (54) CONJUNTO QUE INCLUI UM DISPOSITIVO ASPIRADOR ADAPTADO PARA SER COLOCADO SOBRE UMA FERIDA E/OU UMA INCISÃO. (71) GILLES TOUATI (FR) (72) GILLES TOUATI (85) 07/01/2020 (86) PCT FR2018/051755 de 11/07/2018 (87) WO 2019/012228 de 17/01/2019
(21) BR 11 2020 000326-3 A2	Código 1.3 - Notificação - Fase Nacional - PCT (22) 05/07/2018 (30) 10/07/2017 EP 17180506.2 (51) C05G 3/00 (2020.01), C05G 3/02 (1968.09), C05G 3/04 (1968.09), C05G 3/08 (1968.09), A01P 13/00 (2006.01) (54) MISTURA, COMPOSIÇÃO AGROQUÍMICA, USO DA MISTURA, MÉTODOS DE CONTROLE DA VEGETAÇÃO E DE MELHORIA DA SAÚDE VEGETAL E MATERIAL DE PROPAGAÇÃO VEGETAL (71) BASF SE (DE) (72) BARBARA NAVE; GREGOR PASDA; ALEXANDER WISSEMEIER; MAARTEN STAAL; KARL-HEINRICH SCHNEIDER; MARKUS SCHMID; WOLFRAM ZERULLA; DANIELLA LOHE; SASCHA SHUXIA ZHU (85) 07/01/2020 (86) PCT IB2018/054948 de 05/07/2018 (87) WO 2019/012378 de 17/01/2019
(21) BR 11 2020 000328-0 A2	Código 1.3 - Notificação - Fase Nacional - PCT (22) 06/07/2018 (30) 14/07/2017 US 62/532,862; 05/07/2018 US 16/028,255 (51) H04N 21/218 (2011.01), H04N 21/235 (2011.01), H04N 21/236 (2011.01),

H04N 21/434 (2011.01), H04N 21/81 (2011.01), H04N 21/854 (2011.01), H04N 13/161 (2018.01)
 (54) EMPACOTAMENTO REGIÃO A REGIÃO, COBERTURA DE CONTEÚDO E SINALIZAÇÃO DE EMPACOTAMENTO DE QUADRO PARA CONTEÚDO DE MÍDIA
 (71) QUALCOMM INCORPORATED (US)
 (72) YE-KUI WANG
 (85) 07/01/2020
 (86) PCT US2018/041109 de 06/07/2018
 (87) WO 2019/014068 de 17/01/2019

(21) BR 11 2020 000329-8 A2 Código 1.3 - Notificação - Fase Nacional - PCT
 (22) 10/07/2018
 (30) 10/07/2017 FR 1756515
 (51) C07C 1/24 (2006.01), C07C 11/09 (2006.01)
 (54) PROCESSO DE DESIDRATAÇÃO DOS ÁLCOOIS EM OLEFINAS QUE COMPREENDEM UMA ETAPA DE SELETIVAÇÃO DO CATALISADOR
 (71) IFP ENERGIES NOUVELLES (FR) ; TOTAL RESEARCH & TECHNOLOGY FELUY (BE)
 (72) NICOLAS ARIBERT; VINCENT COUPARD; JULIE MOUNIER; NIKOLAI NESTERENKO; CHRISTOPHE THILLE
 (85) 07/01/2020
 (86) PCT EP2018/068613 de 10/07/2018
 (87) WO 2019/011892 de 17/01/2019

(21) BR 11 2020 000333-6 A2 Código 1.3 - Notificação - Fase Nacional - PCT
 (22) 11/07/2017
 (51) G02B 6/44 (2006.01)
 (54) FITA DE FIBRA ÓPTICA E MÉTODO PARA PRODUZIR UMA FITA DE FIBRA ÓPTICA
 (71) PRYSMIAN S.P.A. (IT)
 (72) EHSAN FALLAHMOHAMMADI; JOHN R. SACH; DONALD RAY PARRIS; BEN H. WELLS
 (85) 07/01/2020
 (86) PCT EP2017/067454 de 11/07/2017
 (87) WO 2019/011417 de 17/01/2019

(21) BR 11 2020 000335-2 A2 Código 1.3 - Notificação - Fase Nacional - PCT
 (22) 10/07/2018
 (30) 10/07/2017 US 62/530,754
 (51) A01C 7/04 (2006.01), A01C 7/20 (2006.01)
 (54) INJETOR DE SEMENTE
 (71) PRECISION PLANTING LLC (US)
 (72) JASON STOLLER; TODD SWANSON; JEREMY HODEL; KENT LEVY; IAN

RADTKE
(85) 07/01/2020
(86) PCT US2018/041371 de 10/07/2018
(87) WO 2019/014165 de 17/01/2019

(21) BR 11 2020 000336-0 A2 Código 1.3 - Notificação - Fase Nacional - PCT
(22) 11/07/2017
(51) G02B 6/44 (2006.01)
(54) MONTAGEM DE FITA DE FIBRA ÓPTICA E MÉTODO PARA PRODUZIR A MESMA
(71) PRYSMIAN S.P.A. (IT)
(72) EHSAN FALLAHMOHAMMADI; JOHN R. SACH; BEN H. WELLS
(85) 07/01/2020
(86) PCT EP2017/067455 de 11/07/2017
(87) WO 2019/011418 de 17/01/2019

(21) BR 11 2020 000343-3 A2 Código 1.3 - Notificação - Fase Nacional - PCT
(22) 22/06/2018
(30) 07/07/2017 US 62/529,873; 26/01/2018 US 62/622,228; 16/05/2018 US 62/672,182
(51) C08G 18/40 (2006.01), C08G 18/42 (2006.01), C08G 18/64 (2006.01)
(54) POLIÓIS DE BAIXA VISCOSIDADE PARA APLICAÇÕES DE POLIURETANO
(71) STEPAN COMPANY (US)
(72) MICHAEL EDWARD O'BRIEN; JEFFREY R. JANOS; SCOTT YIN
(85) 07/01/2020
(86) PCT US2018/039038 de 22/06/2018
(87) WO 2019/010018 de 10/01/2019

(21) BR 11 2020 000345-0 A2 Código 1.3 - Notificação - Fase Nacional - PCT
(22) 07/07/2017
(51) B60R 21/00 (2006.01)
(54) MÉTODO DE ASSISTÊNCIA DE ESTACIONAMENTO E DISPOSITIVO DE ASSISTÊNCIA DE ESTACIONAMENTO
(71) NISSAN MOTOR CO., LTD. (JP)
(72) YASUHIRO SUZUKI; KO SATO; DAISUKE TANAKA; YASUHIRO SAKURAI; RYOTA YAMANAKA; JUNYA KOBAYASHI
(85) 07/01/2020
(86) PCT JP2017/025009 de 07/07/2017
(87) WO 2019/008762 de 10/01/2019

(21) BR 11 2020 000352-2 A2 Código 1.3 - Notificação - Fase Nacional - PCT
(22) 18/07/2018

(30) 28/07/2017 CN PCT/CN2017/094865
(51) G01N 17/00 (2006.01), B01L 1/02 (2006.01)
(54) APARELHO DE SIMULAÇÃO DE AMBIENTE DE POLUIÇÃO DA CIDADE, E, MÉTODOS PARA OPERAR O APARELHO DE SIMULAÇÃO DO AMBIENTE DE POLUIÇÃO DA CIDADE, PARA TESTAR A EFICÁCIA ANTIPOLUIÇÃO DE INGREDIENTES ATIVOS INDIVIDUAIS, SUBSTÂNCIAS QUÍMICAS, BIOLÓGICAS OU NATURAIS, SINTETIZADOS OU DERIVADOS DE ORIGEM NATURAL OU COMPOSIÇÕES COSMÉTICAS OU FARMACÊUTICAS QUE OS COMPREENDEM E MÉTODO PARA TESTAR OS EFEITOS DA POLUIÇÃO DOS GASES DE ESCAPE DE MOTOR E/OU RADIAÇÃO UV EM MATERIAL ORGÂNICO DERIVADO DE ORIGEM HUMANA OU NÃO HUMANA
(71) BASF SE (DE)
(72) ZHI RAO; DANIEL STADLER; RODNEY CHEN
(85) 07/01/2020
(86) PCT EP2018/069501 de 18/07/2018
(87) WO 2019/020455 de 31/01/2019

(21) BR 11 2020 000353-0 A2 Código 1.3 - Notificação - Fase Nacional - PCT
(22) 09/07/2018
(30) 07/07/2017 US 62/529,594
(51) B08B 17/04 (2006.01), C09D 5/16 (2006.01), G01C 13/00 (2006.01), G01N 33/18 (2006.01)
(54) ACESSÓRIO ANTI-INCRUSTAÇÃO PARA SENSORES E INSTRUMENTOS IMPLANTADOS EM CAMPO
(71) YSI, INC. (US)
(72) MIGUEL ANGEL ROJO; TIFFANY LAVON SCHIRMER
(85) 07/01/2020
(86) PCT US2018/041231 de 09/07/2018
(87) WO 2019/010478 de 10/01/2019

(21) BR 11 2020 000368-9 A2 Código 1.3 - Notificação - Fase Nacional - PCT
(22) 10/07/2017
(51) B29C 64/10 (2017.01), B29C 64/20 (2017.01), B33Y 10/00 (2015.01), B33Y 50/02 (2015.01), B29C 64/393 (2017.01)
(54) SEGMENTOS IMBRICADOS EM MODELOS DE OBJETO PARA FABRICAÇÃO ADITIVA
(71) HEWLETT-PACKARD DEVELOPMENT COMPANY, L.P. (US)
(72) MORGAN T. SCHRAMM; MATTHEW A. SHEPHERD; JAKE WRIGHT; HECTOR LEBRON; XIN CHENG; VANESSA VERZWYVELT
(85) 08/01/2020
(86) PCT US2017/041345 de 10/07/2017
(87) WO 2019/013747 de 17/01/2019

(21) BR 11 2020 000370-0 A2 Código 1.3 - Notificação - Fase Nacional - PCT

(22) 12/06/2018
(30) 21/07/2017 DE 10 2017 212 588.8
(51) B60H 1/00 (2006.01), H01M 10/625 (2014.01), H01M 10/613 (2014.01),
H01M 10/663 (2014.01), B60L 11/18 (1968.09)
(54) SISTEMA PARA CONTROLAR A TEMPERATURA EM UM ESTOQUE DE
ENERGIA
(71) MAHLE INTERNATIONAL GMBH (DE)
(72) CHRISTOPH HIPPE; STEFAN MUCKLE; MARKUS SCHAUER; DEEPAK
SEHGAL; RAPHAEL ZIMMERMANN
(85) 08/01/2020
(86) PCT EP2018/065446 de 12/06/2018
(87) WO 2019/015880 de 24/01/2019

(21) BR 11 2020 000371-9 A2

Código 1.3 - Notificação - Fase Nacional - PCT
(22) 11/07/2018
(30) 12/07/2017 EP 17180972.6
(51) C07D 413/14 (2006.01), C07D 413/10 (2006.01), C07D 417/10 (2006.01),
A01N 43/82 (2006.01)
(54) DERIVADOS DE OXADIAZOL MICROBIOCIDAS
(71) SYNGENTA PARTICIPATIONS AG (CH)
(72) THOMAS JAMES HOFFMAN; DANIEL STIERLI; THOMAS PITTERNA
(85) 08/01/2020
(86) PCT EP2018/068848 de 11/07/2018
(87) WO 2019/012011 de 17/01/2019

(21) BR 11 2020 000372-7 A2

Código 1.3 - Notificação - Fase Nacional - PCT
(22) 10/07/2017
(51) B29C 49/12 (2006.01), B29C 49/78 (2006.01), B29C 49/42 (2006.01)
(54) MÉTODO E SISTEMA DO QUOCIENTE DE VEDAÇÃO DO PINO DE
VEDAÇÃO
(71) AMCOR RIGID PLASTICS USA, LLC (US)
(72) G. DAVID LISCH; RICHARD J. STEIH
(85) 08/01/2020
(86) PCT US2017/041384 de 10/07/2017
(87) WO 2019/013754 de 17/01/2019

(21) BR 11 2020 000373-5 A2

Código 1.3 - Notificação - Fase Nacional - PCT
(22) 06/07/2018
(30) 13/07/2017 JP 2017-137172
(51) A23L 27/21 (2016.01), A23C 9/13 (2006.01), A23C 9/152 (2006.01), A23C
9/156 (2006.01), A23C 11/10 (2006.01), A23C 13/12 (2006.01), A23C 20/02
(2006.01), A23G 1/00 (2006.01), A23J 3/16 (2006.01), A23L 2/00 (2006.01),
A23L 2/38 (2006.01), A23L 9/20 (2016.01), A23L 11/00 (2016.01), A23L 27/50
(2016.01), A23L 27/60 (2016.01), A23L 33/18 (2016.01), C07K 5/027 (2006.01)

(54) PEPTÍDEO
(71) FUJI OIL HOLDINGS INC. (JP)
(72) MUNEHISA SHIBATA; TAKAYASU MOTOYAMA; RYOTA INOUE
(85) 08/01/2020
(86) PCT JP2018/025677 de 06/07/2018
(87) WO 2019/013122 de 17/01/2019

(21) BR 11 2020 000374-3 A2 Código 1.3 - Notificação - Fase Nacional - PCT
(22) 11/06/2018
(30) 12/07/2017 CN 201710567573.6
(51) H04W 52/24 (2009.01), H04W 52/26 (2009.01)
(54) MÉTODO DE CONTROLE DE POTÊNCIA E DISPOSITIVO TERMINAL
(71) HUAWEI TECHNOLOGIES CO., LTD. (CN)
(72) ZHENWEI LU; DEPING LIU; LEI GAO
(85) 08/01/2020
(86) PCT CN2018/090572 de 11/06/2018
(87) WO 2019/011089 de 17/01/2019

(21) BR 11 2020 000375-1 A2 Código 1.3 - Notificação - Fase Nacional - PCT
(22) 10/07/2018
(30) 10/07/2017 US 62/530,747
(51) H04N 5/225 (2006.01), G06F 3/01 (2006.01)
(54) SISTEMAS E MÉTODOS ÓPTICOS DE POSICIONAMENTO EMBAIXO D'ÁGUA
(71) 3D AT DEPTH, INC. (US)
(72) CARL W. EMBRY; NEIL MANNING; DEREK D. PIERCE; MARK HARDY
(85) 08/01/2020
(86) PCT US2018/041479 de 10/07/2018
(87) WO 2019/014245 de 17/01/2019

(21) BR 11 2020 000376-0 A2 Código 1.3 - Notificação - Fase Nacional - PCT
(22) 05/07/2018
(30) 10/07/2017 EP 17180513.8
(51) C05G 3/00 (2020.01), C05G 3/02 (1968.09), C05G 3/04 (1968.09), C05G 3/08 (1968.09)
(54) MISTURA, COMPOSIÇÃO AGROQUÍMICA, USO DA MISTURA, MÉTODOS PARA MELHORAR A EFICIÊNCIA DE USO DE FERTILIZANTES CONTENDO UREIA E PARA AUMENTAR A SAÚDE DE UMA PLANTA E MATERIAL DE PROPAGAÇÃO DE PLANTAS
(71) BASF SE (DE)
(72) BARBARA NAVE; GREGOR PASDA; ALEXANDER WISSEMEIER; MAARTEN STAAL; KARL-HEINRICH SCHNEIDER; MARKUS SCHMID; WOLFRAM ZERULLA; DANIELLA LOHE; SASCHA SHUXIA ZHU; WOLFGANG WEIGELT; MANUEL DAUMANN

(85) 08/01/2020
(86) PCT IB2018/054952 de 05/07/2018
(87) WO 2019/012382 de 17/01/2019

(21) BR 11 2020 000379-4 A2 Código 1.3 - Notificação - Fase Nacional - PCT
(22) 16/07/2018
(30) 17/07/2017 EP 17181684.6
(51) A61K 8/37 (2006.01), A61K 8/06 (2006.01), A61Q 15/00 (2006.01), A61Q 19/00 (2006.01), A61K 9/00 (2006.01), A61K 9/08 (2006.01), A61K 9/107 (2006.01), A61K 31/40 (2006.01)
(54) EMULSÃO DE ÓLEO EM ÁGUA
(71) DR. AUGUST WOLFF GMBH & CO. KG ARZNEIMITTEL (DE)
(72) THORSTEN CHRISTIANS; ULRICH KNIE; CHRISTOPH ABELS
(85) 08/01/2020
(86) PCT EP2018/069273 de 16/07/2018
(87) WO 2019/016139 de 24/01/2019

(21) BR 11 2020 000384-0 A2 Código 1.3 - Notificação - Fase Nacional - PCT
(22) 10/07/2018
(30) 10/07/2017 US 62/530,658
(51) A61J 3/07 (2006.01), A61K 9/48 (2006.01), A61K 9/52 (2006.01)
(54) CÁPSULA COM FORMA DE DOSAGEM DE LIBERAÇÃO DUPLA E MÉTODOS, DISPOSITIVOS E SISTEMAS PARA FABRICAR A MESMA
(71) GEL CAP TECHNOLOGIES, LLC (US)
(72) JOHN PUCKETT
(85) 08/01/2020
(86) PCT US2018/041516 de 10/07/2018
(87) WO 2019/014273 de 17/01/2019

(21) BR 11 2020 000385-9 A2 Código 1.3 - Notificação - Fase Nacional - PCT
(22) 17/07/2018
(30) 19/07/2017 IT 102017000081991
(51) B29D 30/36 (2006.01), G06F 17/50 (1995.01)
(54) MÉTODO PARA CONTROLAR UM PROCESSO DE PRODUÇÃO DE PNEUS, USINA PARA PRODUÇÃO DE PNEUS, UNIDADE ELETRÔNICA ASSOCIADA A UM OU MAIS APARELHOS OPERACIONAIS, E, UNIDADE DE PROCESSAMENTO COMPREENDENDO UMA UNIDADE ELETRÔNICA
(71) PIRELLI TYRE S.P.A. (IT)
(72) MARCO CANTU'; ANTONINO TAVILLA
(85) 08/01/2020
(86) PCT IB2018/055270 de 17/07/2018
(87) WO 2019/016687 de 24/01/2019

(21) BR 11 2020 000387-5 A2	Código 1.3 - Notificação - Fase Nacional - PCT (22) 10/07/2018 (30) 10/07/2017 US 62/530,747 (51) F16L 1/26 (2006.01), G01B 5/004 (2006.01) (54) SISTEMA DE METROLOGIA ÓPTICA SUBAQUÁTICA (71) 3D AT DEPTH, INC. (US) (72) CARL W. EMBRY; NEIL MANNING; DEREK D. PIERCE; JULIAN PETER RICKARDS; CORY S. MOORE (85) 08/01/2020 (86) PCT US2018/041488 de 10/07/2018 (87) WO 2019/014253 de 17/01/2019
(21) BR 11 2020 000389-1 A2	Código 1.3 - Notificação - Fase Nacional - PCT (22) 14/06/2018 (30) 10/07/2017 FR 1756487 (51) B60K 1/00 (2006.01), B60K 5/00 (2006.01), B60K 17/24 (2006.01) (54) DISPOSITIVO MONOBLOCO DE SUPORTE DE UM GRUPO MOTOPROPULSOR DE UM VEÍCULO AUTOMOTIVO, E, VEÍCULO AUTOMOTIVO EQUIPADO COM UM GRUPO MOTOPROPULSOR (71) RENAULT S.A.S (FR) (72) JEAN-LUC AGRINIER (85) 08/01/2020 (86) PCT FR2018/051401 de 14/06/2018 (87) WO 2019/012194 de 17/01/2019
(21) BR 11 2020 000390-5 A2	Código 1.3 - Notificação - Fase Nacional - PCT (22) 09/07/2018 (30) 10/07/2017 DE 10 2017 211 737.0 (51) G05B 23/02 (2006.01) (54) APARELHO DE MONITORAMENTO E MÉTODO DE MONITORAMENTO DE UM SISTEMA (71) SIEMENS AKTIENGESELLSCHAFT (DE) (72) THOMAS HUBAUER; MARTIN RINGSQUANDL (85) 08/01/2020 (86) PCT EP2018/068578 de 09/07/2018 (87) WO 2019/011877 de 17/01/2019
(21) BR 11 2020 000391-3 A2	Código 1.3 - Notificação - Fase Nacional - PCT (22) 12/07/2018 (30) 12/07/2017 DE 10 2017 115 701.8 (51) A61K 9/70 (2006.01), A61K 31/4409 (2006.01), A61P 25/28 (2006.01) (54) FAMPRIDINA TTS (71) LTS LOHMANN THERAPIE-SYSTEME AG (DE) (72) ROSEMARIE KEIKERT

(85) 08/01/2020

(86) PCT EP2018/068952 de 12/07/2018

(87) WO 2019/012047 de 17/01/2019

(21) BR 11 2020 000398-0 A2

Código 1.3 - Notificação - Fase Nacional - PCT

(22) 11/07/2018

(30) 11/07/2017 EP PCT/EP2017/067382; 11/07/2017 EP PCT/EP2017/067381; 11/07/2017 DE 10 2017 115 496.5

(51) A61K 47/26 (2006.01), A61K 9/107 (2006.01), A61K 31/12 (2006.01), A61K 31/19 (2006.01), A61K 36/324 (2006.01), A61P 3/06 (2006.01), A61P 3/04 (2006.01), A61P 3/00 (2006.01), A61P 25/16 (2006.01), A61P 25/28 (2006.01), A61P 29/00 (2006.01), A61P 35/00 (2006.01), A61P 37/00 (2006.01), A61P 3/10 (2006.01), A61K 38/48 (2006.01), A61K 31/05 (2006.01), A61K 31/122 (2006.01), A61K 31/385 (2006.01), A61K 36/185 (2006.01), A61K 36/484 (2006.01)

(54) SOLUBILIZADO COM CURCUMINA E, OPCIONALMENTE, PELO MENOS UMAS OUTRAS SUBSTÂNCIAS ATIVAS

(71) AQUANOVA AG (DE)

(72) DARIUSH BEHNAM

(85) 08/01/2020

(86) PCT EP2018/068731 de 11/07/2018

(87) WO 2019/011955 de 17/01/2019

(21) BR 11 2020 000400-6 A2

Código 1.3 - Notificação - Fase Nacional - PCT

(22) 10/07/2018

(30) 10/07/2017 US 62/530,518; 15/12/2017 US 62/599,223; 05/01/2018 US 62/614,111; 18/05/2018 US 62/673,424

(51) A61P 7/04 (2006.01), A61K 31/713 (2006.01)

(54) MÉTODOS E COMPOSIÇÕES PARA O TRATAMENTO DE UM CASO DE HEMORRAGIA EM UM INDIVÍDUO COM HEMOFILIA

(71) GENZYME CORPORATION (US)

(72) AKIN AKINC

(85) 08/01/2020

(86) PCT US2018/041400 de 10/07/2018

(87) WO 2019/014187 de 17/01/2019

(21) BR 11 2020 000401-4 A2

Código 1.3 - Notificação - Fase Nacional - PCT

(22) 13/07/2018

(30) 14/07/2017 JP 2017-137678

(51) C07D 471/04 (2006.01), A61K 31/438 (2006.01), A61K 31/444 (2006.01), A61K 31/527 (2006.01), A61P 3/00 (2006.01), A61P 3/04 (2006.01), A61P 3/06 (2006.01), A61P 3/10 (2006.01), A61P 9/10 (2006.01), A61P 43/00 (2006.01), C07D 471/10 (2006.01), C07D 491/20 (2006.01)

(54) DERIVADO DE ANEL FUNDIDO COM ATIVIDADE INIBIDORA DE MGAT2

(71) SHIONOGI & CO., LTD. (JP)
(72) KOUHEI NODU; YUSUKE TATENO; KENGO MASUDA; YUJI NISHIURA;
YOSHIKAZU SASAKI
(85) 08/01/2020
(86) PCT JP2018/026418 de 13/07/2018
(87) WO 2019/013312 de 17/01/2019

(21) BR 11 2020 000402-2 A2 Código 1.3 - Notificação - Fase Nacional - PCT
(22) 04/07/2018
(30) 21/07/2017 EP 17182558.1
(51) F25D 29/00 (2006.01), F25D 23/12 (2006.01)
(54) GABINETE CONGELADOR
(71) UNILEVER NV (NL)
(72) STEPHEN MICHAEL BREEN; ROBERTO DARRA; ALBERTO PRAVATO;
OLIVER KLAUS ROESCHER
(85) 08/01/2020
(86) PCT EP2018/068150 de 04/07/2018
(87) WO 2019/015972 de 24/01/2019

(21) BR 11 2020 000403-0 A2 Código 1.3 - Notificação - Fase Nacional - PCT
(22) 13/07/2018
(30) 14/07/2017 AT A 50593/2017; 14/07/2017 AT A 50595/2017; 23/04/2018 AT
A 50340/2018; 23/04/2018 AT A 50341/2018
(51) B01L 3/02 (2006.01), G01N 35/10 (2006.01), G01N 21/25 (2006.01), G01N
35/00 (2006.01), G01N 35/04 (2006.01), G01N 35/02 (2006.01)
(54) ANALISADOR AUTOMÁTICO, E, MÉTODOS PARA ANÁLISE QUÍMICA,
BIOQUÍMICA E/OU IMUNOBIOQUÍMICA AUTOMÁTICA DE AMOSTRAS
LÍQUIDAS E PARA DETERMINAR UM ANTÍGENO POR MEIO DE UM
IMUNOENSAIO HETEROGÊNEO
(71) MEON MEDICAL SOLUTIONS GMBH & CO KG (AT)
(72) BERTHOLD LIMBACH; ARNOLD BARTEL; HERFRIED HUEMER;
REINHARD MARIK; PATRICK KRAUS-FÜREDER; ROBERT
SCHOLZ-MAREICH; WOLFGANG SPRENGERS
(85) 08/01/2020
(86) PCT AT2018/060147 de 13/07/2018
(87) WO 2019/010514 de 17/01/2019

(21) BR 11 2020 000404-9 A2 Código 1.3 - Notificação - Fase Nacional - PCT
(22) 06/06/2018
(30) 20/07/2017 JP 2017-141151
(51) B62K 19/08 (2006.01), B62K 11/04 (2006.01), B62K 19/20 (2006.01)
(54) ESTRUTURA DO QUADRO DO VEÍCULO
(71) HONDA MOTOR CO., LTD. (JP)
(72) TAKAMASA IGUCHI; SHINYA TAKAHASHI

(85) 08/01/2020
(86) PCT JP2018/021711 de 06/06/2018
(87) WO 2019/017102 de 24/01/2019

(21) BR 11 2020 000410-3 A2 Código 1.3 - Notificação - Fase Nacional - PCT
(22) 09/07/2018
(30) 10/07/2017 EP 17180426.3
(51) C07H 1/00 (2006.01), C07H 21/04 (2006.01)
(54) PROCESSO APRIMORADO PARA PREPARAR IMETELSTAT
(71) GERON CORPORATION (US)
(72) JALE MUSLEHIDDINOGLU; DINESH GALA; JENNIFER ELIZABETH ALBANEZE-WALKER
(85) 08/01/2020
(86) PCT EP2018/068485 de 09/07/2018
(87) WO 2019/011829 de 17/01/2019

(21) BR 11 2020 000412-0 A2 Código 1.3 - Notificação - Fase Nacional - PCT
(22) 25/06/2018
(30) 10/07/2017 US 15/645,207
(51) F04D 25/16 (2006.01), F04D 27/02 (2006.01), B01D 53/047 (2006.01)
(54) MÉTODO PARA CONTROLAR A VELOCIDADE CENTRÍFUGA DE COMPRESSOR, E, SISTEMA DE CONTROLE PARA CONTROLAR A VELOCIDADE DE COMPRESSOR CENTRÍFUGO
(71) PRAXAIR TECHNOLOGY, INC. (US)
(72) GARRETT R. SWINDLEHURST; ANDREW C. ROSINSKI; MICHAEL S. MANNING
(85) 08/01/2020
(86) PCT US2018/039277 de 25/06/2018
(87) WO 2019/013959 de 17/01/2019

(21) BR 11 2020 000415-4 A2 Código 1.3 - Notificação - Fase Nacional - PCT
(22) 10/07/2018
(30) 10/07/2017 EP 17180619.3
(51) H04N 19/64 (2014.01), H04N 19/124 (2014.01), H04N 19/18 (2014.01), H04N 19/184 (2014.01), H04N 19/645 (2014.01), H03M 7/40 (2006.01), H03M 7/30 (2006.01)
(54) MÉTODO PARA COMPACTAR; MÉTODO PARA DESCOMPACTAR; CONJUNTO DE DADOS COMPACTADOS CORRESPONDENTE A UM CONJUNTO DE DADOS NÃO COMPACTADOS; DISPOSITIVO PARA COMPACTAR E DISPOSITIVO PARA DESCOMPACTAR
(71) INTOPIX (BE)
(72) PASCAL HUBERT PELLEGRIN; CHARLES DANIEL BUYSSCHAERT; GAËL ROUVROY
(85) 08/01/2020

(86) PCT EP2018/068716 de 10/07/2018

(87) WO 2019/011944 de 17/01/2019

(21) BR 11 2020 000416-2 A2

Código 1.3 - Notificação - Fase Nacional - PCT

(22) 16/11/2017

(51) H04W 72/04 (2009.01)

(54) MÉTODO DE INDICAÇÃO DE RECURSO APLICADO AO EQUIPAMENTO DE USUÁRIO, MÉTODO DE INDICAÇÃO DE RECURSO APLICADO A UM DISPOSITIVO DE REDE, EQUIPAMENTO DE USUÁRIO E DISPOSITIVO DE REDE

(71) GUANGDONG OPPO MOBILE TELECOMMUNICATIONS CORP., LTD. (CN)

(72) JIA SHEN

(85) 08/01/2020

(86) PCT CN2017/111415 de 16/11/2017

(87) WO 2019/095225 de 23/05/2019

(21) BR 11 2020 000417-0 A2

Código 1.3 - Notificação - Fase Nacional - PCT

(22) 30/03/2018

(30) 11/07/2017 US 62/531,278; 12/10/2017 US 62/571,785; 19/10/2017 US 62/574,366; 25/02/2018 US 15/904,400

(51) A47C 21/02 (2006.01), A47C 7/38 (2006.01), A47G 9/10 (2006.01)

(54) TRAVESSEIRO DE VIAGEM E CAPA PARA TRAVESSEIRO DE VIAGEM

(71) CABEAU, INC. (US)

(72) DAVID BRET STERNLIGHT; JOHN EDWARD WILKENING

(85) 08/01/2020

(86) PCT US2018/025520 de 30/03/2018

(87) WO 2019/013844 de 17/01/2019

(21) BR 11 2020 000418-9 A2

Código 1.3 - Notificação - Fase Nacional - PCT

(22) 19/07/2018

(30) 20/07/2017 US 62/534,908

(51) C07D 235/06 (2006.01), C07C 233/41 (2006.01), C07D 487/04 (2006.01), C07D 207/273 (2006.01)

(54) PROCESSO PARA A PREPARAÇÃO DE N-((1R,2S,5R)-5-(TERC-BUTILAMINO)-2-((S)-3-(7-TERC-BUTILPIRAZOLO[1,5-A][1,3,5]TRIAZIN-4-ILAMINO)-2-OXOPIRROLIDIN-1-IL)CICLO-HEXIL)ACETAMIDA

(71) BRISTOL-MYERS SQUIBB COMPANY (US)

(72) BURCU SELIN AYTAR; ALINA BOROVKA; COLLIN CHAN; JOERG DEERBERG; NATHAN R. DOMAGALSKI; MARTIN D. EASTGATE; YU FAN; MICHAEL DAVID BENGTT FENSTER; ROBERT V. FOREST; FRANCISCO GONZALEZ-BOBES; REBECCA A. GREEN; MATTHEW R. HICKEY; NATHANIEL DAVID KOPP; THOMAS E. LA CRUZ; KATHLEEN LAUSER;

DAVID K. LEAHY; HONG GEUN LEE; THOMAS M. RAZLER; HELEN Y. LUO;
CHRIS SFOUGGATAKIS; SCOTT A. SAVAGE; SERGE ZARETSKY; MAXIME
C.D. SOUMEILLANT; YE ZHU; BIN ZHENG
(85) 08/01/2020
(86) PCT US2018/042797 de 19/07/2018
(87) WO 2019/018592 de 24/01/2019

(21) BR 11 2020 000420-0 A2

Código 1.3 - Notificação - Fase Nacional - PCT
(22) 30/07/2018
(30) 09/08/2017 EP 17185501.8
(51) A61K 8/30 (2006.01), A61K 8/49 (2006.01), A61Q 5/00 (2006.01), A61Q
5/02 (2006.01), A61K 8/60 (2006.01), A61Q 5/12 (2006.01), A61K 8/23
(2006.01)
(54) MÉTODO PARA PROTEGER OS CABELOS E USO DE UMA
COMPOSIÇÃO DE TRATAMENTO DOS CABELOS
(71) UNILEVER NV (NL)
(72) PAUL ALFRED CORNWELL; JAMIE JUNON YIP
(85) 08/01/2020
(86) PCT EP2018/070549 de 30/07/2018
(87) WO 2019/030034 de 14/02/2019

(21) BR 11 2020 000423-5 A2

Código 1.3 - Notificação - Fase Nacional - PCT
(22) 10/07/2018
(30) 10/07/2017 US 62/530,310
(51) G01N 33/53 (2006.01), G01N 33/68 (2006.01), G01N 33/543 (2006.01)
(54) MÉTODO PARA DETERMINAR O NÍVEL DE ANTICORPOS
ANTIFÁRMACOS NEUTRALIZANTES (NADAS) EM AMOSTRA BIOLÓGICA
DE UM SUJEITO TRATADO COM UM FÁRMACO BIOLÓGICO, MÉTODO DE
PROGNÓSTICO PARA AVALIAR A CAPACIDADE DE RESPOSTA DE UM
SUJEITO PARA O TRATAMENTO COM UM FÁRMACO BIOLÓGICO, PARA
MONITORAR A PROGRESSÃO DA DOENÇA E O PROGNÓSTICO PRECOCE
DE RECIDIVA DA DOENÇA, DISPOSITIVO PARA DETECTAR NADAS EM
UMA AMOSTRA BIOLÓGICA DE UM SUJEITO TRATADO COM O DITO
FÁRMACO BIOLÓGICO, KIT, MÉTODO PARA DETERMINAR O NÍVEL DE UM
FÁRMACO BIOLÓGICO ATIVO EM UMA AMOSTRA BIOLÓGICA DE UM
SUJEITO TRATADO COM O DITO FÁRMACO BIOLÓGICO
(71) RAMBAM MED-TECH LTD. (IL)
(72) YEHUDA CHOWERS; SIGAL PRESSMAN; ALEXANDRA BLATT; SHIRAN
GERASSY-VAINBERG
(85) 08/01/2020
(86) PCT IL2018/050753 de 10/07/2018
(87) WO 2019/012531 de 17/01/2019

(21) BR 11 2020 000425-1 A2

Código 1.3 - Notificação - Fase Nacional - PCT

(22) 11/07/2018
(30) 19/07/2017 US 62/534,338
(51) B65G 17/30 (2006.01), B65G 17/08 (2006.01)
(54) DIVISOR EM PISTAS PARA UMA CORREIA TRANSPORTADORA, MÓDULO DE CORREIA TRANSPORTADORA ADEQUADO PARA FORMAR UMA CORREIA TRANSPORTADORA QUE TEM UMA PLURALIDADE DE PISTAS E MESA DE FORMAÇÃO DE BATERIA
(71) LAITRAM, L.L.C. (US)
(72) GILBERT J. MACLACHLAN
(85) 08/01/2020
(86) PCT US2018/041577 de 11/07/2018
(87) WO 2019/018172 de 24/01/2019

(21) BR 11 2020 000485-5 A2

Código 1.3 - Notificação - Fase Nacional - PCT
(22) 05/07/2018
(30) 10/07/2017 EP 17180510.4
(51) C05G 3/08 (1968.09), C05G 3/02 (1968.09)
(54) MISTURA, COMPOSIÇÃO AGROQUÍMICA, USO DA MISTURA, MÉTODOS DE CONTROLE DE FUNGOS DANINHOS FITOPATOGÊNICOS E DE MELHORIA DA SAÚDE VEGETAL E MATERIAL DE PROPAGAÇÃO VEGETAL
(71) BASF SE (DE)
(72) BARBARA NAVE; GREGOR PASDA; ALEXANDER WISSEMEIER; MAARTEN STAAL; KARL-HEINRICH SCHNEIDER; MARKUS SCHMID; WOLFRAM ZERULLA; DANIELLA LOHE; SASCHA SHUXIA ZHU
(85) 09/01/2020
(86) PCT IB2018/054949 de 05/07/2018
(87) WO 2019/012379 de 17/01/2019

(21) BR 11 2020 000486-3 A2

Código 1.3 - Notificação - Fase Nacional - PCT
(22) 10/07/2017
(51) B29C 64/10 (2017.01), B33Y 70/00 (2020.01), B33Y 80/00 (2015.01)
(54) SEGMENTOS EM VOLUMES DE CONSTRUÇÃO VIRTUAL
(71) HEWLETT-PACKARD DEVELOPMENT COMPANY, L.P. (US)
(72) HECTOR LEBRON; JAKE WRIGHT; STEPHEN G. RUDISILL; MATTHEW A. SHEPHERD; VANESSA VERZWYVELT; MORGAN T. SCHRAMM
(85) 09/01/2020
(86) PCT US2017/041372 de 10/07/2017
(87) WO 2019/013752 de 17/01/2019

(21) BR 11 2020 000488-0 A2

Código 1.3 - Notificação - Fase Nacional - PCT
(22) 11/07/2017
(51) C09D 5/00 (2006.01), C09D 133/08 (2006.01), C09D 4/06 (2006.01)
(54) DISPERSÃO AQUOSA, COMPOSIÇÃO DE REVESTIMENTO AQUOSA,

PROCESSO PARA PREPARAR UMA COMPOSIÇÃO DE REVESTIMENTO AQUOSA, E, MÉTODO PARA REMOVER COMPOSTOS ORGÂNICOS VOLÁTEIS DE UMA DISPERSÃO AQUOSA
 (71) DOW GLOBAL TECHNOLOGIES LLC (US) ; ROHM AND HAAS COMPANY (US)
 (72) DAOSHU LIN; JIANMING XU; QINGWEI ZHANG; JAMES BOHLING; PAUL DOLL; JIAN ZOU; LIU YANG; GONGWEI PU
 (85) 09/01/2020
 (86) PCT CN2017/092468 de 11/07/2017
 (87) WO 2019/010628 de 17/01/2019

(21) BR 11 2020 000490-1 A2 Código 1.3 - Notificação - Fase Nacional - PCT
 (22) 12/07/2018
 (30) 13/07/2017 AU 2017902750
 (51) A61B 10/00 (2006.01), B01L 3/00 (2006.01), G01N 1/10 (2006.01)
 (54) DISPOSITIVO DE COLETA DE AMOSTRA
 (71) ELLUME LIMITED (AU)
 (72) SCOTT ROBERT FRY; ANDREA RANZONI; SEAN ANDREW PARSONS; MARK GILROY
 (85) 09/01/2020
 (86) PCT AU2018/050720 de 12/07/2018
 (87) WO 2019/010536 de 17/01/2019

(21) BR 11 2020 000492-8 A2 Código 1.3 - Notificação - Fase Nacional - PCT
 (22) 09/07/2018
 (30) 09/07/2017 US 62/530,213
 (51) A61K 31/7064 (2006.01), A61K 47/50 (2017.01), A61P 35/00 (2006.01), C07H 19/067 (2006.01)
 (54) TERAPIA DE CÂNCER DE COMBINAÇÃO
 (71) BIOSIGHT LTD. (IL)
 (72) RUTH BEN YAKAR; STELA GENGRINOVITCH; SHOSHI TESSLER; LIAT FLAISHON
 (85) 09/01/2020
 (86) PCT IB2018/000852 de 09/07/2018
 (87) WO 2019/012328 de 17/01/2019

(21) BR 11 2020 000493-6 A2 Código 1.3 - Notificação - Fase Nacional - PCT
 (22) 27/07/2018
 (30) 28/07/2017 EP 17183784.2
 (51) G01R 31/36 (2020.01), G01R 19/165 (2006.01)
 (54) DISPOSITIVO MÉDICO E MÉTODO PARA TESTAR UMA BATERIA
 (71) F. HOFFMANN-LA ROCHE AG (CH)
 (72) KURT FRIEDLI; CHRISTIAN WÜRTELE; CHRISTIAN-ALEXANDER LUSZICK

(85) 09/01/2020
(86) PCT EP2018/070380 de 27/07/2018
(87) WO 2019/020780 de 31/01/2019

(21) BR 11 2020 000494-4 A2 Código 1.3 - Notificação - Fase Nacional - PCT
(22) 10/07/2018
(30) 10/07/2017 US 62/530,420
(51) F16H 7/02 (2006.01), B65G 15/60 (2006.01), B65G 39/10 (2006.01), F16G 1/00 (2006.01), F16H 37/00 (2006.01)
(54) NORMALIZAR DISTRIBUIÇÃO DE TENSÃO E MINIMIZAR ABRA-SÃO DE PAREDE LATERAL DENTRO DE SISTEMAS DE CORREIA DE ACIONAMENTO ANGULAR
(71) LIFTWAVE, INC. DBA RISE ROBOTICS (US)
(72) BLAKE SESSIONS
(85) 09/01/2020
(86) PCT US2018/041497 de 10/07/2018
(87) WO 2019/014259 de 17/01/2019

(21) BR 11 2020 000496-0 A2 Código 1.3 - Notificação - Fase Nacional - PCT
(22) 30/07/2018
(30) 01/08/2017 EP 17184266.9
(51) C10M 111/04 (2006.01), C09K 8/34 (2006.01)
(54) FLUIDO DE PERFURAÇÃO, PROCESSO PARA PREPARAR UM FLUIDO DE PERFURAÇÃO, E, USO DE UM FLUIDO DE PERFURAÇÃO.
(71) SHELL INTERNATIONALE RESEARCH MAATSCHAPPIJ B.V. (NL)
(72) BURNELL LEE; DAVID MATTHEW BROWN; GRAHAM FRANCIS WHALE; MICHAEL JAMES SPENCE; DELINA YVONNE-MARIE DE SOUZA LYON
(85) 09/01/2020
(86) PCT EP2018/070578 de 30/07/2018
(87) WO 2019/025358 de 07/02/2019

(21) BR 11 2020 000497-9 A2 Código 1.3 - Notificação - Fase Nacional - PCT
(22) 28/06/2018
(30) 13/07/2017 DK PA 2017 00412
(51) C01B 3/02 (2006.01), B01J 23/00 (2006.01), B01J 23/06 (2006.01), B01J 23/72 (2006.01), B01J 23/80 (2006.01), C01B 3/48 (2006.01), C10K 3/04 (2006.01)
(54) MÉTODO E CATALISADORES PARA A PRODUÇÃO DE GÁS DE SÍNTESE DE AMÔNIA
(71) HALDOR TOPSØE A/S (DK)
(72) ANNETTE E. KRØLL JENSEN; CHRISTIAN HENRIK SPETH; THOMAS ROSTRUP-NIELSEN
(85) 09/01/2020
(86) PCT EP2018/067389 de 28/06/2018

(87) WO 2019/011659 de 17/01/2019

(21) BR 11 2020 000498-7 A2 Código 1.3 - Notificação - Fase Nacional - PCT
(22) 24/07/2018
(30) 25/07/2017 US 15/658,884
(51) C01B 3/38 (2006.01), B01J 8/06 (2006.01), B01J 19/00 (2006.01), B01J 19/24 (2006.01), B01J 19/32 (2006.01)
(54) MÉTODO DE PRODUÇÃO DE GÁS DE SÍNTESE, CATALISADOR COM UM ELEMENTO ESTRUTURAL, E, ELEMENTO ESTRUTURAL.
(71) PRAXAIR TECHNOLOGY, INC. (US)
(72) KELLY NICHOLSON; TROY M. RAYBOLD; BO JIN
(85) 09/01/2020
(86) PCT US2018/043362 de 24/07/2018
(87) WO 2019/023157 de 31/01/2019

(21) BR 11 2020 000499-5 A2 Código 1.3 - Notificação - Fase Nacional - PCT
(22) 10/07/2018
(30) 10/07/2017 US 62/530,564
(51) C08J 7/12 (2006.01), C23C 18/24 (2006.01), C09K 13/04 (2006.01)
(54) SISTEMA DE EVAPORAÇÃO A VÁCUO VIA ATAQUE QUÍMICO À BASE DE MANGANÊS ISENTO DE CROMO HEXAVALENTE
(71) SRG GLOBAL, INC. (US)
(72) MARK BAUMAN; DANIEL LACEY; GERRY VOGELPOHL
(85) 09/01/2020
(86) PCT IB2018/055068 de 10/07/2018
(87) WO 2019/012417 de 17/01/2019

(21) BR 11 2020 000500-2 A2 Código 1.3 - Notificação - Fase Nacional - PCT
(22) 12/07/2017
(51) A01N 25/00 (2006.01), C12Q 1/66 (2006.01)
(54) MÉTODO PARA DETECTAR E DIFERENCIAR ESPOROS BACTERIANOS DE CÉLULAS VEGETATIVAS E OUTROS MICRORGANISMOS EM UMA AMOSTRA.
(71) ECOLAB USA INC. (US)
(72) LILIYA LUND; LAURA RICE
(85) 09/01/2020
(86) PCT US2017/041736 de 12/07/2017
(87) WO 2019/013781 de 17/01/2019

(21) BR 11 2020 000501-0 A2 Código 1.3 - Notificação - Fase Nacional - PCT
(22) 09/07/2018
(30) 14/07/2017 US 62/532,851; 05/07/2018 US 16/028,312
(51) H04L 5/00 (2006.01)

(54) PROJETO DE SINAL DE REFERÊNCIA
(71) QUALCOMM INCORPORATED (US)
(72) NAVID ABEDINI; MUHAMMAD NAZMUL ISLAM; BILAL SADIQ; PETER GAAL; HAITONG SUN
(85) 09/01/2020
(86) PCT US2018/041244 de 09/07/2018
(87) WO 2019/014106 de 17/01/2019

(21) BR 11 2020 000503-7 A2

Código 1.3 - Notificação - Fase Nacional - PCT
(22) 10/07/2018
(30) 12/07/2017 EP 17180842.1
(51) G02F 1/133 (2006.01), G02F 1/1334 (2006.01), B60J 3/04 (2006.01)
(54) DISPOSITIVO PARA OPERAR ELEMENTOS FUNCIONAIS QUE TÊM PROPRIEDADES ÓPTICAS ELETRICAMENTE CONTROLÁVEIS
(71) SAINT-GOBAIN GLASS FRANCE (FR)
(72) FLORIAN MANZ; PATRICK WEBER; CHRISTIAN EFFERTZ; THORSTEN DRAGAS
(85) 09/01/2020
(86) PCT EP2018/068606 de 10/07/2018
(87) WO 2019/011891 de 17/01/2019

(21) BR 11 2020 000504-5 A2

Código 1.3 - Notificação - Fase Nacional - PCT
(22) 10/07/2018
(30) 11/07/2017 US 62/531,239
(51) A61K 31/58 (2006.01), A61K 31/715 (2006.01), A61K 9/00 (2006.01)
(54) ESTERILIZAÇÃO POR RADIAÇÃO DE FORMAS DE DOSAGEM DE POLÍMEROS HIPERCOMPRIMIDOS
(71) SUSTAINED NANO SYSTEMS LLC (US)
(72) BARRY M. LIBIN; JEFFREY M. LIEBMANN; WEILIAM CHEN
(85) 09/01/2020
(86) PCT US2018/041511 de 10/07/2018
(87) WO 2019/014269 de 17/01/2019

(21) BR 11 2020 000505-3 A2

Código 1.3 - Notificação - Fase Nacional - PCT
(22) 10/07/2018
(30) 10/07/2017 US 62/530,473
(51) C23C 18/24 (2006.01), C25D 5/56 (2006.01), C25D 21/16 (2006.01), C23F 1/46 (2006.01)
(54) SISTEMA DE RECUPERAÇÃO DE AGENTE DE ATAQUE QUÍMICO À BASE DE MANGANÊS ISENTO DE CROMO HEXAVALENTE
(71) SRG GLOBAL, INC. (US)
(72) MARK BAUMAN; DANIEL LACEY; GERRY VOGELPOHL
(85) 09/01/2020
(86) PCT IB2018/055067 de 10/07/2018

(87) WO 2019/012416 de 17/01/2019

(21) BR 11 2020 000506-1 A2 Código 1.3 - Notificação - Fase Nacional - PCT
(22) 10/07/2018
(30) 11/07/2017 US 62/531,264
(51) A61K 39/395 (2006.01), A61P 27/02 (2006.01)
(54) FORMULAÇÕES FARMACÊUTICAS HIPERCOMPRIMIDAS
(71) SUSTAINED NANO SYSTEMS LLC (US)
(72) BARRY M. LIBIN; JEFFREY M. LIEBMANN; WEILIAM CHEN
(85) 09/01/2020
(86) PCT US2018/041530 de 10/07/2018
(87) WO 2019/014280 de 17/01/2019

(21) BR 11 2020 000507-0 A2 Código 1.3 - Notificação - Fase Nacional - PCT
(22) 12/07/2018
(30) 12/07/2017 FR 1756637
(51) F03B 17/06 (2006.01)
(54) CENTRAL HIDROELÉTRICA
(71) INSTITUT POLYTECHNIQUE DE GRENOBLE (FR)
(72) THIERRY MAITRE; KENNY BERNARD; HUGUES FILIPUTTI
(85) 09/01/2020
(86) PCT FR2018/051767 de 12/07/2018
(87) WO 2019/012233 de 17/01/2019

(21) BR 11 2020 000508-8 A2 Código 1.3 - Notificação - Fase Nacional - PCT
(22) 12/07/2018
(30) 12/07/2017 AU 2017902722
(51) A61K 31/506 (2006.01), A61K 9/20 (2006.01), A61K 9/10 (2006.01), A61P 17/14 (2006.01)
(54) MÉTODO PARA TRATAR PERDA CAPILAR OU QUEDA CAPILAR EXCESSIVA EM UM INDIVÍDUO OU PARA PROMOVER CRESCIMENTO CAPILAR EM UM INDIVÍDUO, COMPOSIÇÃO ORODISPERSÍVEL PARA TRATAR PERDA CAPILAR OU QUEDA CAPILAR EXCESSIVA EM UM INDIVÍDUO OU PARA PROMOVER CRESCIMENTO CAPILAR EM UM INDIVÍDUO E COMPOSIÇÃO PARA TRATAR PERDA CAPILAR OU QUEDA CAPILAR EXCESSIVA EM UM INDIVÍDUO OU PARA PROMOVER CRESCIMENTO CAPILAR EM UM INDIVÍDUO POR MEIO DA ADMINISTRAÇÃO À MUCOSA NASAL
(71) SAMSON CLINICAL PTY LTD (AU)
(72) RODNEY SINCLAIR
(85) 09/01/2020
(86) PCT AU2018/050719 de 12/07/2018
(87) WO 2019/010535 de 17/01/2019

(21) BR 11 2020 000511-8 A2	Código 1.3 - Notificação - Fase Nacional - PCT (22) 16/07/2018 (30) 17/07/2017 FR 1756724 (51) A61K 8/34 (2006.01), A61K 8/49 (2006.01), A61Q 7/00 (2006.01), A61K 8/81 (2006.01) (54) COMPOSIÇÃO COSMÉTICA AQUOSA QUE COMPREENDE UM DERIVADO DE ÁCIDO PIRIDINODICARBOXÍLICO E UM HIDROXIESTILBENO (71) L'OREAL (FR) (72) OLIVIA ISARD; OLIVIA TOURIGUINE; LAURENCE RICHEL (85) 09/01/2020 (86) PCT EP2018/069293 de 16/07/2018 (87) WO 2019/016153 de 24/01/2019
(21) BR 11 2020 000513-4 A2	Código 1.3 - Notificação - Fase Nacional - PCT (22) 11/07/2018 (30) 11/07/2017 EP 17305913.0 (51) B65B 31/00 (2006.01), B65B 31/04 (2006.01), B65B 59/00 (2006.01), B65B 67/02 (2006.01), B65B 7/16 (2006.01), B65B 7/28 (2006.01), B65B 31/02 (2006.01) (54) DISPOSITIVO PARA VÁCUO E TUBO DE VENTILAÇÃO TAMPONANDO UM CONTÊINER MÉDICO (71) BECTON DICKINSON FRANCE (FR) (72) GWENN LE DIMET; JULIEN GAGLIANO (85) 09/01/2020 (86) PCT EP2018/068736 de 11/07/2018 (87) WO 2019/011960 de 17/01/2019
(21) BR 11 2020 000515-0 A2	Código 1.3 - Notificação - Fase Nacional - PCT (22) 13/07/2018 (30) 14/07/2017 US 62/532,510 (51) B32B 3/26 (2006.01), B32B 5/02 (2006.01), B32B 5/22 (2006.01), B32B 5/26 (2006.01), B32B 7/08 (2019.01), B32B 7/10 (2006.01), B32B 7/12 (2006.01), B32B 27/08 (2006.01), B32B 27/10 (2006.01), B32B 27/12 (2006.01), B32B 27/18 (2006.01) (54) COMPÓSITO DE AR PERMEÁVEL PARA APLICAÇÕES DE ASSENTOS (71) SAGE AUTOMOTIVE INTERIORS, INC. (US) (72) DAVID MICHAEL BROWN; JOSHUA D. CORLEY (85) 09/01/2020 (86) PCT US2018/042061 de 13/07/2018 (87) WO 2019/014575 de 17/01/2019
(21) BR 11 2020 000517-7 A2	Código 1.3 - Notificação - Fase Nacional - PCT

(22) 23/07/2018
(30) 24/07/2017 FR 1757020
(51) B32B 27/08 (2006.01), B32B 27/30 (2006.01), B32B 27/36 (2006.01)
(54) POLÍMERO HÍBRIDO PARA CAMADA INTERCALAR DE PLÁSTICO VISCOESLÁSTICO
(71) SAINT-GOBAIN GLASS FRANCE (FR)
(72) FABIEN BOUILLET; DAVID SHACKLEFORD; JOCELYN REBUFA
(85) 09/01/2020
(86) PCT FR2018/051887 de 23/07/2018
(87) WO 2019/020923 de 31/01/2019

(21) BR 11 2020 000520-7 A2

Código 1.3 - Notificação - Fase Nacional - PCT
(22) 24/07/2018
(30) 25/07/2017 FR 1757027
(51) C03C 3/089 (2006.01), C03C 13/06 (2006.01)
(54) FIBRAS MINERAIS
(71) SAINT-GOBAIN ISOVER (FR)
(72) CORINNE CLAIREAUX; JEAN-LUC BERNARD
(85) 09/01/2020
(86) PCT FR2018/051890 de 24/07/2018
(87) WO 2019/020925 de 31/01/2019

(21) BR 11 2020 000523-1 A2

Código 1.3 - Notificação - Fase Nacional - PCT
(22) 12/07/2018
(30) 14/07/2017 US 62/532,932; 25/04/2018 US 62/662,405; 25/06/2018 US 62/689,412
(51) C07D 401/14 (2006.01), C07D 405/14 (2006.01), C07D 401/04 (2006.01), C07D 409/14 (2006.01), A61K 31/435 (2006.01), A61P 35/00 (2006.01), A61P 37/00 (2006.01)
(54) MODULADORES DE NLRP3
(71) INNATE TUMOR IMMUNITY, INC. (US)
(72) DANIEL O'MALLEY; ASHVINIKUMAR V. GAVAI; PATRICE GILL; CHRISTINE M. TARBY; SCOTT HUNTER WATTERSON; HUA GONG; DAVID K. WILLIAMS; SHOMIR GHOSH; WILLIAM R. ROUSH
(85) 09/01/2020
(86) PCT US2018/041723 de 12/07/2018
(87) WO 2019/014402 de 17/01/2019

(21) BR 11 2020 000570-3 A2

Código 1.3 - Notificação - Fase Nacional - PCT
(22) 13/07/2018
(30) 13/07/2017 DE 10 2017 115 819.7
(51) A61K 31/19 (2006.01), A61P 25/16 (2006.01)
(54) ÁCIDO PROPIÔNICO E/OU BUTÍRICO PARA O USO NO TRATAMENTO TERAPÊUTICO PROFILÁTICO E/OU DE APOIO DE MORBUS PARKINSON

(71) HORST PRZUNTEK (DE) ; AIDEN HAGHIKIA (DE)

(72) HORST PRZUNTEK; AIDEN HAGHIKIA

(85) 10/01/2020

(86) PCT EP2018/069089 de 13/07/2018

(87) WO 2019/012108 de 17/01/2019

(21) BR 11 2020 000571-1 A2

Código 1.3 - Notificação - Fase Nacional - PCT

(22) 10/07/2018

(30) 12/07/2017 US 62/531,799; 09/07/2018 US 16/030,327

(51) H04L 27/36 (2006.01), H04L 27/34 (2006.01), H04B 10/532 (2013.01), H04J 14/06 (2006.01), H04B 7/10 (2017.01), H04B 7/0408 (2017.01), H04L 27/26 (2006.01)

(54) TÉCNICAS E APARELHOS PARA MULTIPLEXAÇÃO DE ESQUEMAS PARA FORMAS DE ONDA DE PORTADORA ÚNICA DE ENLACE DESCENDENTE DE ONDA MILIMÉTRICA

(71) QUALCOMM INCORPORATED (US)

(72) JING LEI; JING SUN; TAMER KADOUS

(85) 10/01/2020

(86) PCT US2018/041415 de 10/07/2018

(87) WO 2019/014202 de 17/01/2019

(21) BR 11 2020 000572-0 A2

Código 1.3 - Notificação - Fase Nacional - PCT

(22) 20/06/2018

(30) 24/07/2017 US 62/535,997

(51) C11D 3/37 (2006.01)

(54) COMPOSIÇÃO.

(71) UNION CARBIDE CORPORATION (US) ; ROHM AND HAAS COMPANY (US)

(72) SCOTT BACKER; JAMES H. PAWLOW; MUHUNTHAN SATHIOSATHAM; ERIC P. WASSERMAN

(85) 10/01/2020

(86) PCT US2018/038410 de 20/06/2018

(87) WO 2019/022867 de 31/01/2019

(21) BR 11 2020 000578-9 A2

Código 1.3 - Notificação - Fase Nacional - PCT

(22) 12/07/2018

(30) 12/07/2017 GB 1711234.3

(51) C07D 471/04 (2006.01), C07D 487/04 (2006.01), A61K 31/519 (2006.01), A61P 9/00 (2006.01), A61P 25/04 (2006.01), A61P 25/28 (2006.01), A61P 29/00 (2006.01), A61P 35/00 (2006.01)

(54) DERIVADOS DE PIRROLOPIRIMIDINA E PIRROLOPIRIDINA DE INIBIÇÃO DE ASK1

(71) GALAPAGOS N.V. (BE) ; CALCHAN LIMITED (GB)

(72) DAVID AMANTINI; MILAN MESIC; GORDON SAXTY; TANJA POLJAK;

INES VUJASINOVIC; DINKO ZIHER; DAVID WITTY; KARL RICHARD GIBSON
(85) 10/01/2020
(86) PCT GB2018/051983 de 12/07/2018
(87) WO 2019/012284 de 17/01/2019

(21) BR 11 2020 000581-9 A2

Código 1.3 - Notificação - Fase Nacional - PCT
(22) 12/07/2018
(30) 12/07/2017 EP 17181026.0; 03/11/2017 EP 17200036.6
(51) A61K 39/385 (2006.01), A61P 35/00 (2006.01), A61K 39/00 (2006.01)
(54) POLIPEPTÍDEO, ÁCIDO NUCLEICO, VETOR, COLEÇÃO DE UM OU MAIS VETORES DE EXPRESSÃO, COMPOSIÇÃO COMPREENDENDO UMA VACINA E KIT DE VACINAÇÃO
(71) NOUSCOM AG (CH)
(72) ALFREDO NICOSIA; ELISA SCARSELLI; ANNA MORENA D'ALISE
(85) 10/01/2020
(86) PCT EP2018/069047 de 12/07/2018
(87) WO 2019/012091 de 17/01/2019

(21) BR 11 2020 000584-3 A2

Código 1.3 - Notificação - Fase Nacional - PCT
(22) 16/07/2018
(30) 19/07/2017 US 62/534,420
(51) A61K 8/27 (2006.01), A61K 8/49 (2006.01), A61Q 11/00 (2006.01), C07D 307/91 (2006.01), A61P 1/02 (2006.01), A61P 31/02 (2006.01), A61Q 17/00 (2006.01)
(54) COMPOSIÇÕES DE HIGIENE PESSOAL COMPREENDENDO COMPLEXOS DE ZINCO:ÁCIDO ÚSNICO E MÉTODOS DE USO
(71) COLGATE-PALMOLIVE COMPANY (US)
(72) STANISLAV JARACZ; LONG PAN; KARTHIK SAMBANTHAMOORTHY; JUNHONG MAO; AIXING FAN
(85) 10/01/2020
(86) PCT US2018/042287 de 16/07/2018
(87) WO 2019/018287 de 24/01/2019

(21) BR 11 2020 000585-1 A2

Código 1.3 - Notificação - Fase Nacional - PCT
(22) 12/07/2017
(51) H04W 52/38 (2009.01), H04W 52/18 (2009.01), H04W 52/54 (2009.01), H04W 88/06 (2009.01)
(54) TERMINAL E MÉTODO DE RADIOCOMUNICAÇÃO PARA UM TERMINAL
(71) NTT DOCOMO, INC. (JP)
(72) RYOSUKE OSAWA; YUICHI KAKISHIMA
(85) 10/01/2020
(86) PCT JP2017/025446 de 12/07/2017
(87) WO 2019/012635 de 17/01/2019

(21) BR 11 2020 000586-0 A2	Código 1.3 - Notificação - Fase Nacional - PCT (22) 18/07/2018 (30) 18/07/2017 US 62/534,111 (51) C10G 47/02 (2006.01) (54) CRAQUEAMENTO TÉRMICO E CATALÍTICO INTEGRADO PARA PRODUÇÃO DE OLEFINA (71) LUMMUS TECHNOLOGY LLC (US) (72) KANDASAMY MEENAKSHI SUNDARAM (85) 10/01/2020 (86) PCT US2018/042754 de 18/07/2018 (87) WO 2019/018569 de 24/01/2019
(21) BR 11 2020 000587-8 A2	Código 1.3 - Notificação - Fase Nacional - PCT (22) 13/07/2018 (30) 13/07/2017 DE 10 2017 006 653.1 (51) B65D 77/04 (2006.01) (54) CONTÊINER COM BASE EM PALETE (71) MAUSER-WERKE GMBH (DE) (72) DETLEV WEYRAUCH (85) 10/01/2020 (86) PCT EP2018/000356 de 13/07/2018 (87) WO 2019/011468 de 17/01/2019
(21) BR 11 2020 000588-6 A2	Código 1.3 - Notificação - Fase Nacional - PCT (22) 16/07/2018 (30) 14/07/2017 US 62/532710; 24/08/2017 US 62/549655; 17/11/2017 US 62/588276; 15/07/2018 US 16/035691; 15/07/2018 US 16/035695 (51) G02B 6/36 (2006.01) (54) CONECTOR ÓPTICO, CABO ÓPTICO, MÉTODO PARA RECONFIGURAR UM CABO ÓPTICO, TRANSECTOR, E, ADAPTADOR ÓPTICO. (71) SENKO ADVANCED COMPONENTS, INC. (US) (72) KAZUYOSHI TAKANO; JIMMY JUN-FU CHANG (85) 10/01/2020 (86) PCT US2018/042202 de 16/07/2018 (87) WO 2019/014659 de 17/01/2019
(21) BR 11 2020 000589-4 A2	Código 1.3 - Notificação - Fase Nacional - PCT (22) 11/07/2018 (30) 14/07/2017 EP 17181458.5 (51) C09K 8/584 (2006.01), E21B 43/16 (2006.01) (54) MÉTODOS PARA A PRODUÇÃO DE PETRÓLEO BRUTO E PARA FABRICAÇÃO DE UMA COMPOSIÇÃO TENSOATIVA, COMPOSIÇÃO TENSOATIVA AQUOSA, E, USO DE UM INTENSIFICADOR DE

SOLUBILIDADE.

(71) BASF SE (DE)

(72) CHRISTIAN BITTNER; GUENTER OETTER; JACK F. TINSLEY;
HANS-CHRISTIAN RATHS; MARCEL PATRIK KIENLE; SEBASTIAN
ALEXANDER WEISSE

(85) 10/01/2020

(86) PCT EP2018/068745 de 11/07/2018

(87) WO 2019/011965 de 17/01/2019

(21) BR 11 2020 000590-8 A2

Código 1.3 - Notificação - Fase Nacional - PCT

(22) 12/07/2018

(30) 12/07/2017 EP 17181026.0

(51) G06F 19/18 (2011.01), C07K 14/47 (2006.01)

(54) MÉTODO DE SELEÇÃO DE UMA COLEÇÃO, MÉTODOS PARA
DETERMINAR AS SEQUÊNCIAS DE AMINOÁCIDOS E PARA PRODUZIR
UMA CVP OU UMA COLEÇÃO DE ÁCIDOS NUCLEICOS, CVP, COLEÇÕES
DE PEPTÍDEOS DE VACINA, DE ÁCIDOS NUCLEICOS, DE UM OU MAIS
VETORES DE EXPRESSÃO E COLEÇÃO DE VETORES DE EXPRESSÃO

(71) NOUSCOM AG (CH)

(72) ALFREDO NICOSIA; ELISA SCARSELLI; GUIDO LEONI; ARMIN LAHM

(85) 10/01/2020

(86) PCT EP2018/069032 de 12/07/2018

(87) WO 2019/012082 de 17/01/2019

(21) BR 11 2020 000591-6 A2

Código 1.3 - Notificação - Fase Nacional - PCT

(22) 11/07/2018

(30) 11/07/2017 EP 17180768.8

(51) B29C 33/26 (2006.01), B29C 70/54 (2006.01), B25B 5/00 (2006.01), F16B
2/10 (2006.01), B29L 31/08 (2006.01)

(54) PINÇA DE PREENSÃO PARA UM MOLDE DE CARÇAÇA DE LÂMINA DE
TURBINA EÓLICA

(71) LM WIND POWER INTERNATIONAL TECHNOLOGY II APS (DK)

(72) JESPER WITH MØLLER; IVAN KAAB MOSEGAARD; IB RENÉ CARLSEN

(85) 10/01/2020

(86) PCT EP2018/068759 de 11/07/2018

(87) WO 2019/011970 de 17/01/2019

(21) BR 11 2020 000592-4 A2

Código 1.3 - Notificação - Fase Nacional - PCT

(22) 11/07/2018

(30) 11/07/2017 US 62/604,591

(51) A61K 35/76 (2015.01), A61K 35/74 (2015.01), A61K 47/10 (2017.01), A61K
47/18 (2017.01), A61K 47/26 (2006.01), F26B 5/06 (2006.01)

(54) MÉTODO PARA CONSERVAR MATERIAIS BIOLÓGICOS

(71) UNIVERSAL STABILIZATION TECHNOLOGIES, INC. (US)

(72) VICTOR BRONSHTEIN
(85) 10/01/2020
(86) PCT US2018/041626 de 11/07/2018
(87) WO 2019/014338 de 17/01/2019

(21) BR 11 2020 000593-2 A2 Código 1.3 - Notificação - Fase Nacional - PCT
(22) 10/07/2018
(30) 11/07/2017 CN 201710562793.x
(51) G06F 21/30 (2013.01), G06F 17/30 (1995.01)
(54) MÉTODO PARA AUTORIZAR O VALOR DE CAMPO DE FORMULÁRIO POR MEIO DE CAMPO DE TERCEIROS
(71) CHENGDU QIANNIUCAO INFORMATION TECHNOLOGY CO. , LTD. (CN)
(72) DAZHI CHEN
(85) 10/01/2020
(86) PCT CN2018/095204 de 10/07/2018
(87) WO 2019/011255 de 17/01/2019

(21) BR 11 2020 000594-0 A2 Código 1.3 - Notificação - Fase Nacional - PCT
(22) 15/05/2018
(30) 26/07/2017 IT 102017000085464; 12/12/2017 IT 102017000143091
(51) B05B 11/00 (2006.01)
(54) SISTEMA DE CONEXÃO ENTRE UMA GARRAFA E UMA CABEÇA DE DISPENSA
(71) GUALA DISPENSING S.P.A. (IT)
(72) RICCARDO ALLUIGI
(85) 10/01/2020
(86) PCT IB2018/053384 de 15/05/2018
(87) WO 2019/021069 de 31/01/2019

(21) BR 11 2020 000595-9 A2 Código 1.3 - Notificação - Fase Nacional - PCT
(22) 13/07/2017
(51) H04L 27/26 (2006.01)
(54) TERMINAL DE USUÁRIO E MÉTODO DE RADIOCOMUNICAÇÃO
(71) NTT DOCOMO, INC. (JP)
(72) KAZUKI TAKEDA; KEISUKE SAITO; KAZUAKI TAKEDA; SATOSHI NAGATA; LIHUI WANG; XIAOLIN HOU
(85) 10/01/2020
(86) PCT JP2017/025613 de 13/07/2017
(87) WO 2019/012670 de 17/01/2019

(21) BR 11 2020 000596-7 A2 Código 1.3 - Notificação - Fase Nacional - PCT
(22) 12/07/2018
(30) 12/07/2017 US 15/648,120

(51) A61B 6/00 (2006.01)
(54) DISPOSITIVO E SISTEMA DE RAIOS X PORTÁTIL
(71) SOCIEDAD ESPANOLA DE ELECTROMEDICINA Y CALIDAD, S.A. (ES)
(72) ANGEL DIAZ CARMENA; JOSE GARCIA PEREZ; ILDEFONSO MORENO VALLEJO; JESUS MARTINEZ ROCA; JACOBO PANTOJA CHECA
(85) 10/01/2020
(86) PCT IB2018/055167 de 12/07/2018
(87) WO 2019/012482 de 17/01/2019

(21) BR 11 2020 000598-3 A2 Código 1.3 - Notificação - Fase Nacional - PCT
(22) 13/04/2018
(30) 18/07/2017 JP 2017-139042
(51) B22C 15/28 (2006.01), B22C 11/00 (2006.01), B22C 15/02 (2006.01)
(54) UNIDADE DE MUDANÇA DE ALTURA DE MOLDE DE FUNDIÇÃO, MÁQUINA DE MOLDAGEM SEM CAIXA DE FUNDIÇÃO E MÉTODO DE MUDANÇA DE ALTURA DE MOLDE DE FUNDIÇÃO
(71) SINTOKOGIO, LTD. (JP)
(72) SHUJI TAKASU; TAKAYUKI KOMIYAMA
(85) 10/01/2020
(86) PCT JP2018/015575 de 13/04/2018
(87) WO 2019/017024 de 24/01/2019

(21) BR 11 2020 000599-1 A2 Código 1.3 - Notificação - Fase Nacional - PCT
(22) 11/07/2018
(30) 12/07/2017 EP 17290094.6
(51) A61K 9/51 (2006.01), A61P 3/10 (2006.01)
(54) MALTODEXTRINAS RETICULADAS PARA A LIBERAÇÃO ORAL DE ATIVOS BIOLÓGICOS
(71) ROQUETTE FRERES (FR)
(72) FRANCESCO TROTTA; ROBERTA CAVALLI; FABRIZIO CALDERA; MONICA ARGENZIANO; MARIA TANNOUS
(85) 10/01/2020
(86) PCT EP2018/068743 de 11/07/2018
(87) WO 2019/011964 de 17/01/2019

(21) BR 11 2020 000600-9 A2 Código 1.3 - Notificação - Fase Nacional - PCT
(22) 12/07/2018
(30) 12/07/2017 NL PCT/NL2017/050468
(51) A61K 31/202 (2006.01), A61K 47/14 (2017.01), A61K 47/36 (2006.01), A61K 47/42 (2017.01), A61K 31/23 (2006.01), A61P 25/28 (2006.01)
(54) COMPOSIÇÃO NUTRICIONAL ENTERAL, USO DE UMA COMPOSIÇÃO NUTRICIONAL ENTERAL, E MÉTODO PARA TRATAMENTO DE TRAUMATISMO CRANIOENCEFÁLICO
(71) N.V. NUTRICIA (NL)

(72) ROBERT JOHAN JOSEPH HAGEMAN; LADISLAUS MARIA BROERSEN;
NICK VAN WIJK

(85) 10/01/2020

(86) PCT NL2018/050475 de 12/07/2018

(87) WO 2019/013635 de 17/01/2019

(21) BR 11 2020 000601-7 A2

Código 1.3 - Notificação - Fase Nacional - PCT

(22) 17/07/2017

(51) C08G 63/181 (2006.01), C08K 3/34 (2006.01), C08G 63/82 (2006.01),
C08G 63/85 (2006.01)

(54) MÉTODO PARA PREPARAR POLIÉSTERES

(71) TECHNIP ZIMMER GMBH (DE)

(72) ECKHARD SEIDEL; RAINER LINKE

(85) 10/01/2020

(86) PCT EP2017/068057 de 17/07/2017

(87) WO 2019/015745 de 24/01/2019

(21) BR 11 2020 000602-5 A2

Código 1.3 - Notificação - Fase Nacional - PCT

(22) 12/07/2017

(51) A61K 31/04 (2006.01), A61K 31/202 (2006.01), A61K 31/375 (2006.01),
A61K 31/7068 (2006.01), A61K 31/7072 (2006.01), A61P 25/28 (2006.01)

(54) COMPOSIÇÃO, USO DE UMA COMPOSIÇÃO, MÉTODO PARA
PRODUÇÃO DE MATÉRIA BRANCA, KIT PARA USO NA PRODUÇÃO DE
MATÉRIA BRANCA, E USO DE UM KIT

(71) N.V. NUTRICIA (NL)

(72) MATTHEUS CORNELIS DE WILDE; ROBERT JOHAN JOSEPH
HAGEMAN

(85) 10/01/2020

(86) PCT NL2017/050467 de 12/07/2017

(87) WO 2019/013615 de 17/01/2019

(21) BR 11 2020 000604-1 A2

Código 1.3 - Notificação - Fase Nacional - PCT

(22) 12/07/2018

(30) 14/07/2017 US 62/532,600

(51) E04G 9/05 (2006.01), E04G 1/15 (2006.01), E04G 5/14 (2006.01), B29C
70/50 (2006.01), E04G 5/08 (2006.01)

(54) OBJETO PERFILADO ALONGADO REFORÇADO COM FIBRA

(71) SABIC GLOBAL TECHNOLOGIES B.V. (NL)

(72) CURTIS COLLAR; TALAL MANSOUR AL-SAFI; ABDUL RAHIM AHAMED
ARAFATH; JOHN GILLESPIE MCCANN

(85) 10/01/2020

(86) PCT IB2018/055160 de 12/07/2018

(87) WO 2019/012477 de 17/01/2019

(21) BR 11 2020 000605-0 A2	<p>Código 1.3 - Notificação - Fase Nacional - PCT (22) 17/07/2018 (30) 24/07/2017 IT 102017000083986 (51) H02G 3/14 (2006.01) (54) PLACA DE COBERTURA E GRUPO DE PARTES PARA MONTAGEM DE APARELHOS ELÉTRICOS MODULARES EM PAREDE (71) BTICINO S.P.A. (IT) (72) MARCO BROGIOLI; PIETRO ROCERETO (85) 10/01/2020 (86) PCT IB2018/055275 de 17/07/2018 (87) WO 2019/021110 de 31/01/2019</p>
(21) BR 11 2020 000606-8 A2	<p>Código 1.3 - Notificação - Fase Nacional - PCT (22) 05/07/2018 (30) 13/07/2017 EP 17181224.1 (51) B66B 11/00 (2006.01) (54) POÇO DE ELEVADOR (71) THYSSENKRUPP HOME SOLUTIONS S.R.L. (IT) ; THYSSENKRUPP AG (DE) (72) MARIO SAPUTELLI (85) 10/01/2020 (86) PCT EP2018/068176 de 05/07/2018 (87) WO 2019/011763 de 17/01/2019</p>
(21) BR 11 2020 000607-6 A2	<p>Código 1.3 - Notificação - Fase Nacional - PCT (22) 14/08/2018 (30) 29/09/2017 US 62/565,538 (51) C08L 101/12 (2006.01) (54) COMPÓSITO DE MATRIZ POLIMÉRICA, PRÉ-IMPREGNADO E PLACA DE CIRCUITO IMPRESSO DO MESMO (71) ITEQ CORPORATION (TW) (72) TARUN AMLA (85) 10/01/2020 (86) PCT CN2018/100337 de 14/08/2018 (87) WO 2019/062359 de 04/04/2019</p>
(21) BR 11 2020 000608-4 A2	<p>Código 1.3 - Notificação - Fase Nacional - PCT (22) 11/07/2018 (30) 14/07/2017 EP 17181454.4 (51) C09K 8/584 (2006.01), E21B 43/16 (2006.01) (54) MÉTODO PARA PRODUÇÃO DE PETRÓLEO BRUTO A PARTIR DE FORMAÇÕES SUBTERRÂNEAS PETROLÍFERAS, COMPOSIÇÃO TENSOATIVA AQUOSA, E, USO DE UM INTENSIFICADOR DE</p>

SOLUBILIDADE

(71) BASF SE (DE)

(72) CHRISTIAN BITTNER; GUENTER OETTER; JACK F TINSLEY;
HANS-CHRISTIAN RATHS; MARCEL PATRIK KIENLE; SEBASTIAN
ALEXANDER WEISSE

(85) 10/01/2020

(86) PCT EP2018/068746 de 11/07/2018

(87) WO 2019/011966 de 17/01/2019

(21) BR 11 2020 000609-2 A2

Código 1.3 - Notificação - Fase Nacional - PCT

(22) 12/07/2018

(30) 13/07/2017 US 15/648,855

(51) G01R 31/34 (2020.01)

(54) TÉCNICA PARA DETECTAR ANOMALIAS DE FLUXO DE VAZAMENTO
DE MOTOR

(71) ITT MANUFACTURING ENTERPRISES LLC (US)

(72) DEAN PATRICK WILLIAMS

(85) 10/01/2020

(86) PCT US2018/041805 de 12/07/2018

(87) WO 2019/014438 de 17/01/2019

(21) BR 11 2020 000611-4 A2

Código 1.3 - Notificação - Fase Nacional - PCT

(22) 11/07/2018

(30) 12/07/2017 US 62/531,569; 08/01/2018 US 62/614,852; 05/02/2018 US
62/626,549

(51) C07D 307/68 (2006.01), B01J 23/38 (2006.01)

(54) PRODUTOS PURIFICADOS DE VIA DE ÁCIDO
2,5-FURANODICARBOXÍLICO

(71) STORA ENSO OYJ (FI)

(72) HENRICUS JOHANNES CORNELIS DEN OUDEN; VALERY
SOKOLOVSKII; THOMAS R. BOUSSIE; GARY M. DIAMOND; ERIC L. DIAS;
GUANG ZHU; STAFFAN TORSSELL; VINCENT J. MURPHY

(85) 10/01/2020

(86) PCT US2018/041694 de 11/07/2018

(87) WO 2019/014382 de 17/01/2019

(21) BR 11 2020 000614-9 A2

Código 1.3 - Notificação - Fase Nacional - PCT

(22) 20/06/2018

(30) 12/07/2017 NO 20171156

(51) E21B 33/035 (2006.01), E21B 34/16 (2006.01)

(54) DISPOSITIVO DE CONTROLE HIDRÁULICO SUBMARINO E MÉTODO
PARA PRODUÇÃO DO MESMO

(71) FMC KONGSBERG SUBSEA AS (NO)

(72) STIG FREDRIK MATHISEN; HEYN HALFDAN MAGNUS; DHARMESH

GADARIA; SIMEN LANDA; KANDASAMY BALENDRAN
(85) 10/01/2020
(86) PCT EP2018/066338 de 20/06/2018
(87) WO 2019/011598 de 17/01/2019

(21) BR 11 2020 000619-0 A2 Código 1.3 - Notificação - Fase Nacional - PCT
(22) 31/08/2018
(30) 31/08/2017 EP PCT/EP2017/071891
(51) C07K 16/10 (2006.01)
(54) ANTICORPOS MULTIESPECÍFICOS QUE SE LIGAM
ESPECIFICAMENTE A EPÍTOPOS DO ZIKA VÍRUS E USOS DOS MESMOS
(71) HUMABS BIOMED SA (CH)
(72) DAVIDE CORTI
(85) 10/01/2020
(86) PCT EP2018/073489 de 31/08/2018
(87) WO 2019/043166 de 07/03/2019

(21) BR 11 2020 000622-0 A2 Código 1.3 - Notificação - Fase Nacional - PCT
(22) 13/07/2017
(51) H04L 27/26 (2006.01)
(54) TERMINAL E MÉTODO DE RADIOCOMUNICAÇÃO
(71) NTT DOCOMO, INC. (JP)
(72) KAZUKI TAKEDA; KEISUKE SAITO; SATOSHI NAGATA; KAZUAKI
TAKEDA; LIHUI WANG; XIAOLIN HOU
(85) 10/01/2020
(86) PCT JP2017/025612 de 13/07/2017
(87) WO 2019/012669 de 17/01/2019

(21) BR 11 2020 000623-8 A2 Código 1.3 - Notificação - Fase Nacional - PCT
(22) 12/07/2018
(30) 13/07/2017 US 15/648,838
(51) H02P 29/024 (2016.01), G01R 31/34 (2020.01), H02H 7/08 (2006.01),
H02P 23/00 (2016.01)
(54) TÉCNICA DE PERFIL CARREGAMENTO MOTOR DE
AUTO-APRENDIZAGEM
(71) ITT MANUFACTURING ENTERPRISES LLC (US)
(72) DEAN PATRICK WILLIAMS; NAVEEN GEORGE; KEN HAUENSTEIN
(85) 10/01/2020
(86) PCT US2018/041798 de 12/07/2018
(87) WO 2019/014435 de 17/01/2019

(21) BR 11 2020 000625-4 A2 Código 1.3 - Notificação - Fase Nacional - PCT
(22) 13/07/2018

(30) 13/07/2017 FR 1756706
(51) F02C 7/22 (2006.01), F02C 9/26 (2006.01)
(54) CIRCUITO DE MEDIÇÃO DE COMBUSTÍVEL, TURBOMÁQUINA E MÉTODO DE MEDIÇÃO DE COMBUSTÍVEL
(71) SAFRAN AIRCRAFT ENGINES (FR)
(72) LOÏC PORA; ARNAUD BERNARD CLÉMENT THOMAS JOUDAREFF
(85) 10/01/2020
(86) PCT FR2018/051778 de 13/07/2018
(87) WO 2019/012238 de 17/01/2019

(21) BR 11 2020 000627-0 A2

Código 1.3 - Notificação - Fase Nacional - PCT
(22) 12/07/2018
(30) 13/07/2017 US 62/532,005
(51) F16G 15/06 (2006.01), A62B 35/00 (2006.01)
(54) CONECTOR DO DISPOSITIVO TRAVA-QUEDAS
(71) 3M INNOVATIVE PROPERTIES COMPANY (US)
(72) MATTHEW S. STEPHENSON; RICK G. MILLER
(85) 10/01/2020
(86) PCT IB2018/055149 de 12/07/2018
(87) WO 2019/012468 de 17/01/2019

(21) BR 11 2020 000629-7 A2

Código 1.3 - Notificação - Fase Nacional - PCT
(22) 09/07/2018
(30) 24/07/2017 IT 102017000084040
(51) H02G 3/14 (2006.01)
(54) PLACA DE COBERTURA COMPOSTA PARA APARELHOS ELÉTRICOS MODULARES DE MONTAGEM EM PAREDE, E GRUPO DE PARTES PARA APARELHOS ELÉTRICOS MODULARES DE MONTAGEM EM PAREDE
(71) BTICINO S.P.A. (IT)
(72) MARCO BROGIOLI; PIETRO ROCERETO
(85) 10/01/2020
(86) PCT IB2018/055039 de 09/07/2018
(87) WO 2019/021089 de 31/01/2019

(21) BR 11 2020 000630-0 A2

Código 1.3 - Notificação - Fase Nacional - PCT
(22) 27/06/2018
(30) 12/07/2017 US 62/531,416
(51) H01B 7/18 (2006.01), A01N 59/00 (2006.01), A01N 25/34 (2006.01)
(54) CAMISA DE PROTEÇÃO MULTICAMADAS PARA UM CABO, E, CABO.
(71) DOW GLOBAL TECHNOLOGIES LLC (US)
(72) MOHAMED ESSEGHIR; ARNE ULBRICH; WILLIAM J. HARRIS
(85) 10/01/2020
(86) PCT US2018/039783 de 27/06/2018

(87) WO 2019/013976 de 17/01/2019

(21) BR 11 2020 000631-9 A2 Código 1.3 - Notificação - Fase Nacional - PCT
(22) 11/07/2018
(30) 12/07/2017 US 15/647,329
(51) A61F 2/00 (2006.01), A61B 17/135 (2006.01), A61F 5/00 (2006.01)
(54) ANEL VASCULAR AJUSTÁVEL E KIT IMPLANTÁVEL
COMPREENDENDO TAL ANEL
(71) MEDICAL INNOVATION DEVELOPPEMENT (FR)
(72) LUDOVIC CAZENAVE
(85) 10/01/2020
(86) PCT IB2018/000870 de 11/07/2018
(87) WO 2019/012331 de 17/01/2019

(21) BR 11 2020 000632-7 A2 Código 1.3 - Notificação - Fase Nacional - PCT
(22) 19/04/2019
(30) 30/04/2018 US 62/664,540
(51) B23K 20/10 (2006.01), B29C 65/08 (2006.01), D04H 1/555 (2012.01)
(54) APARELHO DE ENERGIA CONFIGURADO PARA FORNECER ENERGIA,
E, MÉTODO PARA FORNECER ENERGIA.
(71) KIMBERLY-CLARK WORLDWIDE, INC. (US)
(72) MICHAEL L. LOHOFF; CRAIG R. ROBLE; GREG RAJALA; KATHERINE
M. NACKERS; KELLY D. FARMER; JASON K. SIECK; JOSEPH D. COENEN;
JERRY L. HAMEISTER
(85) 10/01/2020
(86) PCT US2019/028308 de 19/04/2019
(87) WO 2019/212767 de 07/11/2019

(21) BR 11 2020 000633-5 A2 Código 1.3 - Notificação - Fase Nacional - PCT
(22) 09/07/2018
(30) 13/07/2017 GB 1711287.1
(51) E21B 10/32 (2006.01), E21B 10/62 (2006.01), E21B 29/00 (2006.01), E21B
10/26 (2006.01)
(54) FERRAMENTA DE CORTE COM CORTADORES PIVOTADAMENTE
FIXOS
(71) EQUINOR ENERGY AS (NO)
(72) MORTEN EIDEM; GAUTE GRINDHAUG
(85) 10/01/2020
(86) PCT NO2018/050182 de 09/07/2018
(87) WO 2019/013645 de 17/01/2019

(21) BR 11 2020 000634-3 A2 Código 1.3 - Notificação - Fase Nacional - PCT
(22) 11/07/2018

(30) 11/07/2017 EP 17305912.2
 (51) B65B 31/00 (2006.01), B65B 31/04 (2006.01), B65B 59/00 (2006.01), B65B 67/02 (2006.01), B65B 7/16 (2006.01), B65B 7/28 (2006.01), B65B 31/02 (2006.01)
 (54) DISPOSITIVO A VÁCUO BLOQUEANDO UM RECIPIENTE MEDICINAL
 (71) BECTON DICKINSON FRANCE (FR)
 (72) GWENN LE DIMET; JULIEN GAGLIANO
 (85) 10/01/2020
 (86) PCT EP2018/068738 de 11/07/2018
 (87) WO 2019/011961 de 17/01/2019

(21) BR 11 2020 000635-1 A2 Código 1.3 - Notificação - Fase Nacional - PCT
 (22) 12/07/2018
 (30) 12/07/2017 US 62/531,454
 (51) A61K 36/185 (2006.01), A61K 36/74 (2006.01)
 (54) COMPOSTOS PARA A REDUÇÃO DO DANO LIPOTÓXICO
 (71) MAYO FOUNDATION FOR MEDICAL EDUCATION AND RESEARCH (US)
 (72) VIJAY P. SINGH; SAMPATH-KUMAR ANANDAN; KEVIN GREENMAN; ZEESHAN KAMAL
 (85) 10/01/2020
 (86) PCT US2018/041796 de 12/07/2018
 (87) WO 2019/014434 de 17/01/2019

(21) BR 11 2020 000636-0 A2 Código 1.3 - Notificação - Fase Nacional - PCT
 (22) 11/07/2018
 (30) 11/07/2017 US 62/531,288
 (51) A61M 15/00 (2006.01), A61M 11/00 (2006.01), G01N 21/00 (2006.01), G01N 21/33 (2006.01)
 (54) DISPOSITIVO PARA MONITORAR A DISTRIBUIÇÃO DE DOSAGEM DE UM MEDICAMENTO
 (71) ARIZONA BOARD OF REGENTS ON BEHALF OF ARIZONA STATE UNIVERSITY (US)
 (72) ANTONIO GARCIA; MARCO SANTELLO; CHRISTINE WOOLLEY
 (85) 10/01/2020
 (86) PCT US2018/041685 de 11/07/2018
 (87) WO 2019/014373 de 17/01/2019

(21) BR 11 2020 000637-8 A2 Código 1.3 - Notificação - Fase Nacional - PCT
 (22) 28/06/2018
 (30) 24/07/2017 IT 102017000084107
 (51) H02G 3/14 (2006.01)
 (54) ELEMENTO DE COBERTURA E PLACA DE COBERTURA PARA MONTAGEM DE APARELHOS ELÉTRICOS MODULARES EM PAREDE
 (71) BTICINO S.P.A. (IT)

(72) MARCO BROGIOLI; PIETRO ROCERETO
(85) 10/01/2020
(86) PCT IB2018/054812 de 28/06/2018
(87) WO 2019/021082 de 31/01/2019

(21) BR 11 2020 000638-6 A2 Código 1.3 - Notificação - Fase Nacional - PCT
(22) 12/07/2018
(30) 12/07/2017 US 62/531,548
(51) C07H 21/00 (2006.01), C12N 9/00 (2006.01), C12N 15/11 (2006.01), C12N 15/113 (2010.01), C12Q 1/68 (2018.01)
(54) MÉTODOS DE ASSOCIAÇÃO DE UMA ETIQUETA A UM ÁCIDO NUCLEICO, PARA DETECTAR UM ÁCIDO NUCLEICO E PARA CAPTURAR UM ÁCIDO NUCLEICO.
(71) JOHN KATZ (BR/SP)
(72) JOHN KATZ
(85) 10/01/2020
(86) PCT IB2018/055166 de 12/07/2018
(87) WO 2019/012481 de 17/01/2019

(21) BR 11 2020 000639-4 A2 Código 1.3 - Notificação - Fase Nacional - PCT
(22) 11/07/2018
(30) 14/07/2017 JP 2017-138466; 02/11/2017 JP 2017-213247
(51) C07D 311/96 (2006.01), C07D 497/10 (2006.01), C08G 65/32 (2006.01), C08K 5/1545 (2006.01), C08L 101/00 (2006.01), C09K 9/02 (2006.01), G02B 1/04 (2006.01)
(54) COMPOSTO DE CROMENO COM UMA PORÇÃO DE INDENONAFTOPIRANO, COMPOSIÇÃO CURÁVEL FOTOCRÔMICA, ARTIGO ÓPTICO FOTOCRÔMICO, CORPO MOLDADO DE POLÍMERO, E, ARTIGO ÓPTICO COBERTO COM UM FILME POLIMÉRICO.
(71) TOKUYAMA CORPORATION (JP)
(72) MASAYUKI MIYAZAKI; JUNJI TAKENAKA
(85) 10/01/2020
(86) PCT JP2018/026175 de 11/07/2018
(87) WO 2019/013249 de 17/01/2019

(21) BR 11 2020 000640-8 A2 Código 1.3 - Notificação - Fase Nacional - PCT
(22) 06/07/2018
(30) 13/07/2017 US 62/532,111
(51) A61B 5/15 (2006.01), B01L 3/00 (2006.01)
(54) DISPOSITIVO DE COLETA DE FLUIDO BIOLÓGICO
(71) BECTON, DICKINSON AND COMPANY (US)
(72) MILAN IVOSEVIC; RYAN W. MUTHARD; ALEXANDER JAMES BLAKE
(85) 10/01/2020
(86) PCT US2018/041027 de 06/07/2018

(87) WO 2019/014054 de 17/01/2019

(21) BR 11 2020 000643-2 A2 Código 1.3 - Notificação - Fase Nacional - PCT
(22) 06/07/2018
(30) 12/07/2017 US 62/531568
(51) A01N 63/02 (1980.01), A01N 37/46 (2006.01), A01N 63/00 (2020.01), A01P 1/00 (2006.01), C12R 1/385 (2006.01), C02F 1/50 (2006.01), C09K 8/20 (2006.01), C12N 1/20 (2006.01)
(54) BACTÉRIA, BACTERIOCINA, EXTRATO DE SOBRENADANTE PARCIALMENTE PURIFICADO, COMPOSIÇÃO, E, MÉTODO PARA CONTROLAR PROCARIONTES INDESEJADOS.
(71) DDP SPECIALTY ELECTRONIC MATERIALS US, INC. (US)
(72) KATHLEEN MANNA; IAN A. TOMLINSON; ABHIRAM THATIPELLI; CHRISTOPHER JANES; ELIZABETH J. SUMMER
(85) 10/01/2020
(86) PCT US2018/041066 de 06/07/2018
(87) WO 2019/014061 de 17/01/2019

(21) BR 11 2020 000644-0 A2 Código 1.3 - Notificação - Fase Nacional - PCT
(22) 10/07/2017
(51) H02G 3/12 (2006.01), H05B 37/02 (1968.09), H01H 21/04 (2006.01)
(54) EQUIPAMENTO ELÉTRICO E MÓDULO FUNCIONAL ADICIONAL ASSOCIADO
(71) BERKER GMBH & CO. KG (DE)
(72) KRAEMER, JACQUES; NOEL, PASCAL
(85) 10/01/2020
(86) PCT EP2017/067258 de 10/07/2017
(87) WO 2019/011406 de 17/01/2019

(21) BR 11 2020 000647-5 A2 Código 1.3 - Notificação - Fase Nacional - PCT
(22) 10/07/2018
(30) 10/07/2017 DE 10 2017 115 404.3
(51) A61C 8/02 (2006.01), A61F 2/28 (2006.01), A61L 27/58 (2006.01), A61F 2/30 (2006.01)
(54) PEÇA DE AUMENTO ÓSSEO E KIT QUE CONSISTE EM UMA PEÇA DE AUMENTO ÓSSEO COM UM IMPLANTE (DENTAL) INSERIDO
(71) KARL LEIBINGER MEDIZINTECHNIK GMBH & CO. KG (DE)
(72) MARTIN RÜCKER; HARALD ESSIG; FRANK REINAUER; ADEM AKSU
(85) 10/01/2020
(86) PCT EP2018/068664 de 10/07/2018
(87) WO 2019/011915 de 17/01/2019

(21) BR 11 2020 000648-3 A2 Código 1.3 - Notificação - Fase Nacional - PCT

(22) 04/07/2018
(30) 12/07/2017 SE 1750915-9
(51) H02K 21/24 (2006.01), H02K 16/02 (2006.01), H02K 23/54 (2006.01)
(54) UM SISTEMA DE PROPULSÃO DE VEÍCULO
(71) SCANIA CV AB (SE)
(72) MEHRAN AREFI-SIGAROODI; HOLGER DREHER
(85) 10/01/2020
(86) PCT SE2018/050732 de 04/07/2018
(87) WO 2019/013689 de 17/01/2019

(21) BR 11 2020 000650-5 A2 Código 1.3 - Notificação - Fase Nacional - PCT
(22) 10/07/2018
(30) 10/07/2017 DE 10 2017 115 403.5
(51) A61C 8/02 (2006.01), A61C 13/00 (2006.01), A61F 2/28 (2006.01)
(54) IMPLANTE ÓSSEO BIORREABSORVÍVEL E MÉTODO DE PRODUÇÃO
(71) KARL LEIBINGER MEDIZINTECHNIK GMBH & CO. KG (DE)
(72) GWENN SWENNEN; FRANK REINAUER; TOBIAS WOLFRAM; ADEM AKSU
(85) 10/01/2020
(86) PCT EP2018/068659 de 10/07/2018
(87) WO 2019/011913 de 17/01/2019

(21) BR 11 2020 000652-1 A2 Código 1.3 - Notificação - Fase Nacional - PCT
(22) 11/07/2018
(30) 11/07/2017 IT 102017000078145
(51) E02F 3/40 (2006.01), B07B 1/00 (2006.01), B02C 1/00 (2006.01), E02F 9/00 (2006.01)
(54) CAÇAMBA DE PENEIRAMENTO, DISPOSITIVO DE RETENÇÃO PARA SUPORTES GIRATÓRIOS DE UMA CAÇAMBA DE PENEIRAMENTO E KIT DE CAÇAMBA DE PENEIRAMENTO E DISPOSITIVO DE RETENÇÃO
(71) MECCANICA BREGANZESE S.P.A. IN BREVE MB S.P.A. (IT)
(72) GUIDO AZZOLIN; DIEGO AZZOLIN
(85) 10/01/2020
(86) PCT IB2018/055111 de 11/07/2018
(87) WO 2019/012446 de 17/01/2019

(21) BR 11 2020 000653-0 A2 Código 1.3 - Notificação - Fase Nacional - PCT
(22) 10/07/2018
(30) 10/07/2017 US 62/530,562
(51) B66C 1/10 (2006.01), B66C 1/62 (2006.01)
(54) EQUIPAMENTO DE MOVIMENTAÇÃO DE CARGA
(71) PORTOCEL - TERMINAL ESPECIALIZADO DE BARRA DO RIACHO S.A. (BR/ES) ; FORTEMAR NAVEGAÇÃO LTDA. (BR/ES)
(72) SÉRGIO LUIZ DE LIMA; AGOSTINI RIBEIRO

(85) 10/01/2020
(86) PCT BR2018/050233 de 10/07/2018
(87) WO 2019/010556 de 17/01/2019

(21) BR 11 2020 000654-8 A2 Código 1.3 - Notificação - Fase Nacional - PCT
(22) 10/07/2018
(30) 10/07/2017 NL 2019220; 02/02/2018 NL 2020374
(51) B65D 85/804 (2006.01), A47J 31/36 (2006.01)
(54) CÁPSULA E SISTEMA PARA PREPARAR UMA BEBIDA
(71) KONINKLIJKE DOUWE EGBERTS B.V. (NL)
(72) RICHARD JOHN ANDREWS; GERBRAND KRISTIAAN DE GRAAFF;
PAUL ALDERSON; CHRISTIAN SOLANO BERMEJO
(85) 10/01/2020
(86) PCT NL2018/050460 de 10/07/2018
(87) WO 2019/013623 de 17/01/2019

(21) BR 11 2020 000655-6 A2 Código 1.3 - Notificação - Fase Nacional - PCT
(22) 06/07/2018
(30) 11/07/2017 US 15/646,821
(51) H04S 7/00 (2006.01), H04R 3/12 (2006.01)
(54) MÉTODO PARA APRIMORAR UM SINAL DE ÁUDIO COM UM CANAL DE ENTRADA ESQUERDO E UM CANAL DE ENTRADA DIREITO, SISTEMA PARA APRIMORAR UM SINAL DE ÁUDIO COM UM CANAL DE ENTRADA ESQUERDO E UM CANAL DE ENTRADA DIREITO E MEIO LEGÍVEL POR COMPUTADOR NÃO TRANSITÓRIO CONFIGURADO PARA ARMAZENAR CÓDIGO DE PROGRAMA
(71) BOOMCLOUD 360, INC. (US)
(72) ZACHARY SELDESS
(85) 10/01/2020
(86) PCT US2018/041128 de 06/07/2018
(87) WO 2019/014069 de 17/01/2019

(21) BR 11 2020 000657-2 A2 Código 1.3 - Notificação - Fase Nacional - PCT
(22) 09/07/2018
(30) 13/07/2017 CN 201710570845.8
(51) A61B 34/30 (2016.01)
(54) INSTRUMENTO CIRÚRGICO, E, SISTEMA CIRÚRGICO
(71) SHANGHAI YISI MEDICAL TECHNOLOGY CO., LTD. (CN); YISI (SUZHOU) MEDICAL TECHNOLOGY CO., LTD. (CN)
(72) ZHIDONG LI; YU ZHANG; WANGTAO CHANG
(85) 10/01/2020
(86) PCT CN2018/094988 de 09/07/2018
(87) WO 2019/011213 de 17/01/2019

(21) BR 11 2020 000658-0 A2	Código 1.3 - Notificação - Fase Nacional - PCT (22) 30/07/2018 (30) 28/07/2017 US 62/538,487 (51) G01N 21/64 (2006.01), C23F 11/00 (2006.01), G01N 33/18 (2006.01), G01N 21/77 (2006.01) (54) PROCESSOS PARA DETECÇÃO DE AMINAS FORMADORAS DE FILME EM ÁGUA (71) CHEMTREAT, INC. (US) (72) DALE STUART; RAJENDRA PRASAD KALAKODIMI (85) 10/01/2020 (86) PCT US2018/044331 de 30/07/2018 (87) WO 2019/023699 de 31/01/2019
(21) BR 11 2020 000659-9 A2	Código 1.3 - Notificação - Fase Nacional - PCT (22) 12/07/2018 (30) 13/07/2017 CN 201710571694.8 (51) G06F 3/0482 (2013.01), G06F 21/30 (2013.01) (54) MÉTODO BASEADO EM AQUISIÇÃO DE FUNÇÃO PARA AUTORIZAÇÃO DE DADOS DE FORMULÁRIO (71) CHENGDU QIANNIUCAO INFORMATION TECHNOLOGY CO. , LTD. (CN) (72) DAZHI CHEN (85) 10/01/2020 (86) PCT CN2018/095513 de 12/07/2018 (87) WO 2019/011304 de 17/01/2019
(21) BR 11 2020 000660-2 A2	Código 1.3 - Notificação - Fase Nacional - PCT (22) 10/07/2018 (30) 11/07/2017 EP 17305910.6 (51) C12N 15/81 (2006.01), C12P 17/12 (2006.01) (54) LEVEDURA PRODUTORA DE ECTOÍNA (71) ALDERYS (FR) (72) DOMINIQUE LOUIS; KARINE JAILLARDON; DOMINIQUE THOMAS (85) 10/01/2020 (86) PCT EP2018/068719 de 10/07/2018 (87) WO 2019/011947 de 17/01/2019
(21) BR 11 2020 000662-9 A2	Código 1.3 - Notificação - Fase Nacional - PCT (22) 10/07/2017 (51) H04W 76/15 (2018.01), H04W 88/06 (2009.01) (54) CONEXÃO DE DADOS DE ACESSO MÚLTIPLO EM UMA REDE MÓVEL (71) MOTOROLA MOBILITY LLC (US) (72) APOSTOLIS SALKINTZIS; DIMITRIOS KARAMPATIS (85) 10/01/2020

(86) PCT EP2017/067227 de 10/07/2017

(87) WO 2019/011398 de 17/01/2019

(21) BR 11 2020 000665-3 A2

Código 1.3 - Notificação - Fase Nacional - PCT

(22) 12/07/2018

(30) 13/07/2017 US 62/532,228

(51) D21C 9/18 (2006.01), D21H 11/02 (2006.01)

(54) SISTEMAS E MÉTODOS PARA DESAGUAMENTO DE UMA PASTA QUE INCLUI BIOMASSA LIGNOCELULÓSICA E LÍQUIDO

(71) POET RESEARCH, INC. (US)

(72) DAVID CHARLES CARLSON

(85) 10/01/2020

(86) PCT US2018/041760 de 12/07/2018

(87) WO 2019/014416 de 17/01/2019

(21) BR 11 2020 000669-6 A2

Código 1.3 - Notificação - Fase Nacional - PCT

(22) 09/04/2018

(30) 12/07/2017 US 62/531,446; 21/07/2017 US 62/535,242

(51) H04L 27/26 (2006.01), H04L 1/06 (2006.01)

(54) MÉTODO PARA TRANSMITIR E RECEBER SINAL EM SISTEMA LAN SEM FIO E APARELHO PARA O MESMO

(71) LG ELECTRONICS INC. (KR)

(72) SUNWOONG YUN; JINMIN KIM; SUNGJIN PARK; JINSOO CHOI

(85) 10/01/2020

(86) PCT KR2018/004125 de 09/04/2018

(87) WO 2019/013431 de 17/01/2019

(21) BR 11 2020 000670-0 A2

Código 1.3 - Notificação - Fase Nacional - PCT

(22) 16/07/2018

(30) 14/07/2017 US 62/532.892; 17/11/2017 US 62/587.758

(51) A61B 17/32 (2006.01)

(54) SISTEMAS E MÉTODOS PARA TRANSPLANTE DE CABELO

(71) THE GENERAL HOSPITAL CORPORATION (US)

(72) WALFRE FRANCO; ESMERALDA IBARRA-SILVA; WILLIAM F. FARINELLI; JOSHUA TAM; R. ROX ANDERSON; LYNN DRAKE

(85) 10/01/2020

(86) PCT US2018/042303 de 16/07/2018

(87) WO 2019/014677 de 17/01/2019

(21) BR 11 2020 000672-6 A2

Código 1.3 - Notificação - Fase Nacional - PCT

(22) 13/07/2018

(30) 13/07/2017 EP 17181167.2

(51) B29C 70/34 (2006.01), B29C 70/54 (2006.01), B29D 99/00 (2010.01),

F03D 1/06 (2006.01), B29L 31/08 (2006.01)
 (54) LÂMINA DE TURBINA EÓLICA E UM MÉTODO DE FABRICAÇÃO DA LÂMINA DE TURBINA EÓLICA
 (71) LM WIND POWER INTERNATIONAL TECHNOLOGY II APS (DK)
 (72) MICHAEL LUND-LAVERICK; LARS NIELSEN
 (85) 10/01/2020
 (86) PCT EP2018/069110 de 13/07/2018
 (87) WO 2019/012119 de 17/01/2019

(21) BR 11 2020 000675-0 A2 Código 1.3 - Notificação - Fase Nacional - PCT
 (22) 14/07/2018
 (30) 15/07/2017 IN 201721025178
 (51) C12N 1/12 (2006.01), C12N 1/00 (2006.01)
 (54) NOVA FORTIFICAÇÃO, NUTRIÇÃO DE CULTURA E COMPOSIÇÃO DE PROTEÇÃO DE CULTURA
 (71) ARUN VITTHAL SAWANT (IN)
 (72) ARUN VITTHAL SAWANT
 (85) 10/01/2020
 (86) PCT IB2018/055225 de 14/07/2018
 (87) WO 2019/016661 de 24/01/2019

(21) BR 11 2020 000677-7 A2 Código 1.3 - Notificação - Fase Nacional - PCT
 (22) 12/07/2018
 (30) 14/07/2017 US 62/532.564
 (51) B60N 2/897 (2018.01)
 (54) GRAMPO, MONTAGEM DE GRAMPO, E MÉTODO DE FABRICAÇÃO E USO DO MESMO
 (71) SAINT-GOBAIN PERFORMANCE PLASTICS PAMPUS GMBH (DE)
 (72) ALEXANDER JINDRA; BENJAMIN KUEMMEL; VOLKER HUENTEN; JAN ARPE; ALINE BROCKER; JENS D. SPEICHER
 (85) 10/01/2020
 (86) PCT EP2018/068861 de 12/07/2018
 (87) WO 2019/020385 de 31/01/2019

(21) BR 11 2020 000678-5 A2 Código 1.3 - Notificação - Fase Nacional - PCT
 (22) 05/07/2018
 (30) 12/07/2017 DE 10 2017 115 672.0
 (51) C01B 25/00 (2006.01), A61F 2/28 (2006.01), A61L 27/12 (2006.01), C08K 3/013 (2018.01)
 (54) COMPÓSITO DE HIDROXIAPATITA/GELATINA E USO DO MESMO, PARTICULARMENTE COMO MARFIM ARTIFICIAL, E RESPECTIVO MÉTODO DE PRODUÇÃO
 (71) MAX-PLANCK-GESELLSCHAFT ZUR FÖRDERUNG DER WISSENSCHAFTEN E. V. (DE)

(72) DIETER FISCHER; JOCHEN MANNHART
(85) 10/01/2020
(86) PCT EP2018/068208 de 05/07/2018
(87) WO 2019/011771 de 17/01/2019

(21) BR 11 2020 000679-3 A2

Código 1.3 - Notificação - Fase Nacional - PCT
(22) 12/07/2018
(30) 13/07/2017 US 62/532,026
(51) A61K 39/395 (2006.01), A61K 31/00 (2006.01), C07K 14/47 (2006.01), C12N 9/78 (2006.01), C12N 15/113 (2010.01), A61P 25/28 (2006.01), A61P 25/16 (2006.01)
(54) VISANDO O COMPLEXO HDAC2-SP3 PARA POTENCIALIZAR A FUNÇÃO SINÁPTICA
(71) MASSACHUSETTS INSTITUTE OF TECHNOLOGY (US)
(72) LI-HUEI TSAI; HIDEKUNI YAMAKAWA; JEMMIE CHENG; FAN GAO; JAY PENNEY
(85) 10/01/2020
(86) PCT US2018/041764 de 12/07/2018
(87) WO 2019/014418 de 17/01/2019

(21) BR 11 2020 000681-5 A2

Código 1.3 - Notificação - Fase Nacional - PCT
(22) 11/07/2018
(30) 12/07/2017 US 62/531,527
(51) C12Q 1/6809 (2018.01), C12Q 1/68 (2018.01), C12Q 1/6886 (2018.01), G06F 19/22 (2011.01)
(54) DETECÇÃO E CLASSIFICAÇÃO DE CANCRO UTILIZANDO ANÁLISE DE METILOME
(71) UNIVERSITY HEALTH NETWORK (CA) ; SINAI HEALTH SYSTEM (CA)
(72) DANIEL DINIZ DE CARVALHO; SCOTT VICTOR BRATMAN; RAJAT SINGHANIA; ANKUR RAVINARAYANA CHAKRAVARTHY; SHU YI SHEN
(85) 10/01/2020
(86) PCT CA2018/000141 de 11/07/2018
(87) WO 2019/010564 de 17/01/2019

(21) BR 11 2020 000687-4 A2

Código 1.3 - Notificação - Fase Nacional - PCT
(22) 13/07/2018
(30) 14/07/2017 EP 17181354.6; 16/04/2018 EP 18167463.1
(51) A61K 9/10 (2006.01), A61K 31/47 (2006.01), A61K 47/26 (2006.01), A61P 31/06 (2006.01), A61P 31/08 (2006.01)
(54) FORMULAÇÕES DE LONGA AÇÃO
(71) JANSSEN PHARMACEUTICA NV (BE)
(72) KOENRAAD JOZEF LODEWIJK MARCEL ANDRIES; MARISTELLA BERNINI; ESTHER DINA GUIDO BASSTANIE
(85) 13/01/2020

(86) PCT EP2018/069066 de 13/07/2018

(87) WO 2019/012100 de 17/01/2019

(21) BR 11 2020 000688-2 A2

Código 1.3 - Notificação - Fase Nacional - PCT

(22) 26/07/2018

(30) 27/07/2017 EP 17183604.2; 06/11/2017 EP 17200098.6

(51) E21B 33/127 (2006.01)

(54) BARREIRA ANULAR PARA POÇOS DE PEQUENO DIÂMETRO

(71) WELLTEC OILFIELD SOLUTIONS AG (CH)

(72) RICARDO REVES VASQUES

(85) 13/01/2020

(86) PCT EP2018/070249 de 26/07/2018

(87) WO 2019/020729 de 31/01/2019

(21) BR 11 2020 000689-0 A2

Código 1.3 - Notificação - Fase Nacional - PCT

(22) 18/06/2018

(30) 18/07/2017 DE 10 2017 212 231.5

(51) F04D 29/30 (2006.01), F04D 29/38 (2006.01)

(54) PÁS PARA O ROTOR DE VENTILADOR, ROTOR ASSIM COMO VENTILADOR AXIAL, VENTILADOR DIAGONAL OU VENTILADOR RADIAL

(71) ZIEHL-ABEGG SE (DE)

(72) TOBIAS GAUSS; DANIEL SEIFRIED; THOMAS BITZ; FRIEDER LOERCHER; GEORG HOFMANN; LOENNE LOENNE

(85) 13/01/2020

(86) PCT DE2018/200063 de 18/06/2018

(87) WO 2019/015729 de 24/01/2019

(21) BR 11 2020 000690-4 A2

Código 1.3 - Notificação - Fase Nacional - PCT

(22) 12/07/2018

(30) 13/07/2017 US 62/532,085

(51) C12N 9/02 (2006.01), C12N 15/82 (2006.01)

(54) AUMENTO DO CRESCIMENTO E RENDIMENTO DE PLANTAS PELO USO DE UMA FERREDOXINA-TIORREDOXINA REDUTASE

(71) BENSON HILL, INC. (US)

(72) MATTHEW BEGEMANN

(85) 13/01/2020

(86) PCT IB2018/055168 de 12/07/2018

(87) WO 2019/012483 de 17/01/2019

(21) BR 11 2020 000692-0 A2

Código 1.3 - Notificação - Fase Nacional - PCT

(22) 18/07/2018

(30) 18/07/2017 US 62/534,101

(51) C10G 69/06 (2006.01), C10G 9/00 (2006.01), C10G 9/02 (2006.01)

(54) PROCESSO INTEGRADO DE CRAQUEAMENTO TÉRMICO E DESIDROGENAÇÃO PARA PRODUÇÃO DE OLEFINAS
(71) LUMMUS TECHNOLOGY LLC (US)
(72) KANDASAMY MEENAKSHI SUNDARAM; RONALD M. VENNER
(85) 13/01/2020
(86) PCT US2018/042748 de 18/07/2018
(87) WO 2019/018563 de 24/01/2019

(21) BR 11 2020 000696-3 A2

Código 1.3 - Notificação - Fase Nacional - PCT
(22) 13/07/2018
(30) 14/07/2017 SE 1750933-2
(51) C12N 9/88 (2006.01), C12N 9/10 (2006.01)
(54) CÉLULA MICROBIANA, MÉTODO PARA PRODUÇÃO DE ESPERMIDINA, E, USO DE UMA CÉLULA MICROBIANA
(71) CHRYSEA LIMITED (IE)
(72) JIUFU QIN; ANASTASIA KRIVORUCHKO; FLORIAN DAVID; JENS NIELSEN
(85) 13/01/2020
(86) PCT SE2018/050763 de 13/07/2018
(87) WO 2019/013696 de 17/01/2019

(21) BR 11 2020 000697-1 A2

Código 1.3 - Notificação - Fase Nacional - PCT
(22) 24/07/2018
(30) 24/07/2017 US 62/536,426
(51) C12Q 1/68 (2018.01), G01N 21/64 (2006.01), G01N 21/76 (2006.01)
(54) COMPOSIÇÕES REAGENTES MARCADAS DE ALTA INTENSIDADE E MÉTODOS PARA SEQUENCIAMENTO
(71) QUANTUM-SI INCORPORATED (US)
(72) JONATHAN M. ROTHBERG; JEREMY LACKEY; BRIAN REED; XINGHUA SHI; HAIDONG HUANG; DAVID DODD
(85) 13/01/2020
(86) PCT US2018/043526 de 24/07/2018
(87) WO 2019/023257 de 31/01/2019

(21) BR 11 2020 000698-0 A2

Código 1.3 - Notificação - Fase Nacional - PCT
(22) 13/07/2018
(30) 14/07/2017 US 62/532,809
(51) C07K 16/28 (2006.01), A61P 37/06 (2006.01), A61P 29/00 (2006.01), A61K 39/00 (2006.01)
(54) ANTICORPOS CONTRA MADCAM
(71) PFIZER INC. (US)
(72) KARIN ANDERSON
(85) 13/01/2020
(86) PCT US2018/042052 de 13/07/2018

(87) WO 2019/014572 de 17/01/2019

(21) BR 11 2020 000700-5 A2 Código 1.3 - Notificação - Fase Nacional - PCT
 (22) 18/07/2018
 (30) 18/07/2017 US 62/534,153; 17/07/2018 US 16/037,693
 (51) H04W 74/08 (2009.01)
 (54) INDICAÇÃO DE FEIXE DURANTE PROCEDIMENTO DE CANAL DE ACESSO ALEATÓRIO (RACH)
 (71) QUALCOMM INCORPORATED (US)
 (72) SONY AKKARAKARAN; MAKESH PRAVIN JOHN WILSON; TAO LUO; SUMEETH NAGARAJA
 (85) 13/01/2020
 (86) PCT US2018/042714 de 18/07/2018
 (87) WO 2019/018542 de 24/01/2019

(21) BR 11 2020 000701-3 A2 Código 1.3 - Notificação - Fase Nacional - PCT
 (22) 11/07/2018
 (30) 12/07/2017 FR 17 56599
 (51) A61F 13/00 (2006.01), A61L 15/22 (2006.01), A61L 26/00 (2006.01)
 (54) CURATIVO DE INTERFACE
 (71) URGO RECHERCHE INNOVATION ET DEVELOPPEMENT (FR)
 (72) STÉPHANE AUGUSTE; MICHEL LAMOISE; ANNE-SOPHIE DANEROL; ERWANN DOULIN
 (85) 13/01/2020
 (86) PCT FR2018/051745 de 11/07/2018
 (87) WO 2019/012226 de 17/01/2019

(21) BR 11 2020 000702-1 A2 Código 1.3 - Notificação - Fase Nacional - PCT
 (22) 12/07/2018
 (30) 14/07/2017 EP 17 181 444.5
 (51) C11D 1/722 (2006.01), C08G 65/26 (2006.01)
 (54) TENSOATIVO, PROCESSO PARA PREPARAÇÃO DE UM TENSOATIVO, USO DE UM TENSOATIVO, E, COMPOSIÇÃO
 (71) BASF SE (DE)
 (72) ROMAN BENEDIKT RAETHER; JUERGEN TROPSCH; CHRISTIAN BITTNER; THOMAS WESLEY HOLCOMBE; MICHAEL BERNHARD SCHICK
 (85) 13/01/2020
 (86) PCT EP2018/068976 de 12/07/2018
 (87) WO 2019/012055 de 17/01/2019

(21) BR 11 2020 000703-0 A2 Código 1.3 - Notificação - Fase Nacional - PCT
 (22) 12/07/2018
 (30) 13/07/2017 DE 10 2017 115 750.6

(51) A61C 5/00 (2017.01), A61B 17/15 (2006.01), A61B 17/17 (2006.01)
(54) DISPOSITIVO DE POSICIONAMENTO ÓSSEO PARA DISGNATIA APRESENTANDO UM DISPOSITIVO/SEÇÃO DE GUIA DE FERRAMENTA DE CORTE
(71) KARL LEIBINGER MEDIZINTECHNIK GMBH & CO. KG (DE)
(72) GWENN SWENNEN; FRANK REINAUER; TOBIAS WOLFRAM; ADEM AKSU
(85) 13/01/2020
(86) PCT EP2018/068955 de 12/07/2018
(87) WO 2019/012048 de 17/01/2019

(21) BR 11 2020 000706-4 A2

Código 1.3 - Notificação - Fase Nacional - PCT
(22) 02/08/2017
(51) E21B 47/01 (2012.01), E21B 41/00 (2006.01)
(54) APARELHO COMPREENDENDO LUVA DESGASTÁVEL
(71) HALLIBURTON ENERGY SERVICES INC. (US)
(72) MICHAEL J. LEVCHAK; ALEXEI KOROVIN
(85) 13/01/2020
(86) PCT US2017/045130 de 02/08/2017
(87) WO 2019/027455 de 07/02/2019

(21) BR 11 2020 000708-0 A2

Código 1.3 - Notificação - Fase Nacional - PCT
(22) 10/07/2018
(30) 11/07/2017 CN 201710561967.0
(51) H04N 7/15 (2006.01)
(54) MÉTODO DE CONTROLE DE TERMINAL DE CONFERÊNCIA MULTIMÍDIA E SERVIDOR DE CONFERÊNCIA MULTIMÍDIA
(71) ZTE CORPORATION (CN)
(72) YANG YANG; LIANG YANG; QIANG ZHANG; GANG YAO
(85) 13/01/2020
(86) PCT CN2018/095182 de 10/07/2018
(87) WO 2019/011246 de 17/01/2019

(21) BR 11 2020 000709-9 A2

Código 1.3 - Notificação - Fase Nacional - PCT
(22) 20/07/2018
(30) 21/07/2017 US 62/535,610
(51) B01J 21/06 (2006.01), B01J 37/20 (2006.01), B01J 23/74 (2006.01), B01J 23/882 (2006.01), B01J 23/883 (2006.01), B01J 23/888 (2006.01), B01J 27/19 (2006.01), B01J 37/02 (2006.01), C10G 45/04 (2006.01), C10G 45/06 (2006.01), C10G 45/08 (2006.01)
(54) CATALISADOR DE HIDROTRATAMENTO COM UM TRANSPORTADOR CONTENDO TITÂNIO E ADITIVO ORGÂNICO CONTENDO ENXOFRE
(71) ALBEMARLE EUROPE SRL (BE)
(72) JANA JUAN ALCANIZ; JACOB ARIE BERGWERFF; KAR MING AU

YEUNG; WILHELMUS CLEMENS JO VEERMAN

(85) 13/01/2020

(86) PCT EP2018/069775 de 20/07/2018

(87) WO 2019/016375 de 24/01/2019

(21) BR 11 2020 000711-0 A2

Código 1.3 - Notificação - Fase Nacional - PCT

(22) 09/07/2018

(30) 12/07/2017 US 62/531,578; 22/11/2017 US 62/590,209

(51) A61K 39/125 (2006.01), C07K 16/10 (2006.01), C07K 14/085 (2006.01), G01N 33/577 (2006.01), A61P 31/14 (2006.01)

(54) COMPOSIÇÕES IMUNOGÊNICAS DE SENECAVÍRUS A E MÉTODOS DESTAS

(71) BOEHRINGER INGELHEIM ANIMAL HEALTH USA INC. (US)

(72) ARUN V. IYER; ABBY RAE PATTERSON; JOSEPH GILBERT VICTORIA; ERIC MARTIN VAUGHN; LUIS ALEJANDRO HERNANDEZ; JENNIFER L. ENGLISH

(85) 13/01/2020

(86) PCT US2018/041321 de 09/07/2018

(87) WO 2019/014144 de 17/01/2019

(21) BR 11 2020 000717-0 A2

Código 1.3 - Notificação - Fase Nacional - PCT

(22) 17/07/2018

(30) 25/07/2017 US 15/659094

(51) C08K 3/06 (2006.01), C08L 7/00 (2006.01)

(54) PROCESSOS PARA FORMAR UMA FORMULAÇÃO ELASTOMÉRICA VULCANIZÁVEL E PARA FORMAR UM ARTIGO ELASTOMÉRICO

(71) EASTMAN CHEMICAL COMPANY (US)

(72) SCOTT DONALD BARNICKI; FREDERICK IGNATZ-HOOVER; ROBERT THOMAS HEMBRE; ANDREW NEIL SMITH; HENK KREULEN; ARUNA M. VELAMAKANNI

(85) 13/01/2020

(86) PCT US2018/042402 de 17/07/2018

(87) WO 2019/022995 de 31/01/2019

(21) BR 11 2020 000719-6 A2

Código 1.3 - Notificação - Fase Nacional - PCT

(22) 11/07/2018

(30) 11/07/2017 US 62/531,190; 11/07/2017 US 62/531,259; 04/10/2017 US 62/568,231; 26/10/2017 US 62/577,257; 26/10/2017 US 62/577,259

(51) C07K 16/28 (2006.01)

(54) ANTICORPOS AGONISTAS QUE LIGAM O CD137 HUMANO E SEUS USOS

(71) COMPASS THERAPEUTICS LLC (US)

(72) PIOTR BOBROWICZ; PAUL WIDBOOM; MICHAEL MARCH SCHMIDT; JASON M. LAJOIE; ROBERT V. TIGHE III; CHEUK LUN LEUNG; UGUR

ESKIOCAK
 (85) 13/01/2020
 (86) PCT US2018/041612 de 11/07/2018
 (87) WO 2019/014328 de 17/01/2019

(21) BR 11 2020 000720-0 A2 Código 1.3 - Notificação - Fase Nacional - PCT
 (22) 17/07/2018
 (30) 19/07/2017 US 62/534,294
 (51) F01N 3/10 (2006.01), F01N 3/20 (2006.01), F01N 3/28 (2006.01)
 (54) REDUÇÃO DE DEPÓSITOS USANDO ACABAMENTO DE SUPERFÍCIE INTERNA
 (71) CUMMINS EMISSION SOLUTIONS INC. (US)
 (72) MATTHEW K. VOLMERDING
 (85) 13/01/2020
 (86) PCT US2018/042478 de 17/07/2018
 (87) WO 2019/018388 de 24/01/2019

(21) BR 11 2020 000722-6 A2 Código 1.3 - Notificação - Fase Nacional - PCT
 (22) 14/07/2017
 (51) A63F 13/98 (2014.01), H05K 7/14 (2006.01), H04N 13/366 (2018.01)
 (54) SUPORTES DE HEADSET DE REALIDADE VIRTUAL
 (71) HEWLETT-PACKARD DEVELOPMENT COMPANY, L.P. (US)
 (72) HIROSHI HORII; KEVIN SMATHERS; IAN N. ROBINSON; ALEXANDER THAYER
 (85) 13/01/2020
 (86) PCT US2017/042064 de 14/07/2017
 (87) WO 2019/013808 de 17/01/2019

(21) BR 11 2020 000723-4 A2 Código 1.3 - Notificação - Fase Nacional - PCT
 (22) 12/07/2018
 (30) 13/07/2017 KR 10-2017-0089121
 (51) C12P 3/00 (2006.01), C01B 25/234 (2006.01), C12N 9/10 (2006.01)
 (54) MÉTODO DE RECUPERAÇÃO DE ÁCIDO FOSFÓRICO
 (71) CJ CHEILJEDANG CORPORATION (KR)
 (72) JUN-WOO KIM; JAEIK KIM; IL CHUL KIM; IN SUNG LEE; SEUNG HOON KANG; MIN SUP KIM; KANG HOON LEE; SEUNG-JE LEE; CHUNGKWON LEE; JUN YOUNG JUNG
 (85) 13/01/2020
 (86) PCT KR2018/007915 de 12/07/2018
 (87) WO 2019/013570 de 17/01/2019

(21) BR 11 2020 000725-0 A2 Código 1.3 - Notificação - Fase Nacional - PCT
 (22) 27/07/2018

(30) 28/07/2017 CN 201710631867.0
 (51) C07D 487/04 (2006.01), A61K 31/519 (2006.01), A61P 35/00 (2006.01), A61P 15/00 (2006.01)
 (54) MÉTODO PARA PREPARAR DERIVADO DE HETEROARILA DE PIRIMIDONA E INTERMEDIÁRIO DE DERIVADO DE HETEROARILA DE PIRIMIDONA
 (71) JIANGSU HENGRUI MEDICINE CO., LTD. (CN)
 (72) JUNLEI JIA; BING LIU; XIAOHUI GAO
 (85) 13/01/2020
 (86) PCT CN2018/097365 de 27/07/2018
 (87) WO 2019/020102 de 31/01/2019

(21) BR 11 2020 000727-7 A2

Código 1.3 - Notificação - Fase Nacional - PCT
 (22) 13/07/2018
 (30) 14/07/2017 NL 2019253
 (51) A47J 31/36 (2006.01), B65D 85/804 (2006.01)
 (54) CONJUNTO DE UMA CÁPSULA E UMA CÂMARA DE INFUSÃO, CÂMARA DE INFUSÃO, MÁQUINA DE PREPARAÇÃO DE BEBIDAS, CÁPSULA E USO DE UMA CÁPSULA
 (71) KONINKLIJKE DOUWE EGBERTS B.V. (NL)
 (72) RALF KAMERBEEK; AREND HENDRIK GROOTHORNTTE; HIELKE DIJKSTRA; ERIK PIETER VAN GAASBEEK
 (85) 13/01/2020
 (86) PCT NL2018/050486 de 13/07/2018
 (87) WO 2019/013641 de 17/01/2019

(21) BR 11 2020 000729-3 A2

Código 1.3 - Notificação - Fase Nacional - PCT
 (22) 10/07/2018
 (30) 14/07/2017 GB 1711385.3
 (51) A01J 5/007 (2006.01), A01J 5/04 (2006.01), A01J 5/08 (2006.01)
 (54) UNIDADE DE ORDENHA PARA ORDENHAR UM ANIMAL
 (71) AN UDDER IP COMPANY LTD (GB)
 (72) THOMAS CHRISTOPHER JOHN DUKE; JAMES RICHARD JOHN DUKE; RICHARD ANGUS FOWNES BUCHANAN; GEORGE EDWARD JAMES DUKE
 (85) 13/01/2020
 (86) PCT GB2018/051949 de 10/07/2018
 (87) WO 2019/012263 de 17/01/2019

(21) BR 11 2020 000731-5 A2

Código 1.3 - Notificação - Fase Nacional - PCT
 (22) 11/07/2018
 (30) 12/07/2017 US 62/531,752; 17/11/2017 US 62/587,668
 (51) A61K 35/17 (2015.01), A61K 38/00 (2006.01), A61K 38/17 (2006.01), A61P 37/02 (2006.01), C07H 21/04 (2006.01)
 (54) MÉTODOS E SISTEMAS PARA A REGULAR CONDICIONALMENTE A

EXPRESSÃO GENÉTICA

(71) REFUGE BIOTECHNOLOGIES, INC. (US)
 (72) WANG, JIANBIN; WANG, BING; LIU, PEI-QI
 (85) 13/01/2020
 (86) PCT US2018/041704 de 11/07/2018
 (87) WO 2019/014390 de 17/01/2019

(21) BR 11 2020 000732-3 A2

Código 1.3 - Notificação - Fase Nacional - PCT
 (22) 18/07/2017
 (51) A61F 2/24 (2006.01), G06T 7/00 (2017.01), A61B 34/20 (2016.01)
 (54) DISPOSITIVOS DE ANULOPLASTIA PERCUTÂNEA AJUSTÁVEIS
 (71) KEPHALIOS S.A.S. (FR)
 (72) PIERGIORGIO TOZZI; DANIEL HAYOZ; MARCO GARD; DANIELE ZANOTTI
 (85) 13/01/2020
 (86) PCT EP2017/068164 de 18/07/2017
 (87) WO 2019/015747 de 24/01/2019

(21) BR 11 2020 000733-1 A2

Código 1.3 - Notificação - Fase Nacional - PCT
 (22) 12/07/2017
 (51) A21D 8/04 (2006.01), A21D 2/26 (2006.01), A21D 10/00 (2006.01)
 (54) PROCESSO PARA DEGRADAÇÃO DE GLIADINA PARA OBTER FARINHA SEM GLÚTEN
 (71) JAVIER GONZALEZ DE LA TORRE (MX)
 (72) RUTH PEDROZA ISLAS
 (85) 13/01/2020
 (86) PCT IB2017/054218 de 12/07/2017
 (87) WO 2019/012312 de 17/01/2019

(21) BR 11 2020 000734-0 A2

Código 1.3 - Notificação - Fase Nacional - PCT
 (22) 28/06/2018
 (30) 27/07/2017 IT 102017000086503
 (51) B29D 30/00 (2006.01), B60C 19/00 (2006.01)
 (54) PROCESSO PARA PRODUZIR PNEUS, E, CONJUNTO DE PNEUS PARA RODAS DE VEÍCULOS.
 (71) PIRELLI TYRE S.P.A. (IT)
 (72) CRISTIANO PUPPI; GIANNI MANCINI; STEFANO SANGIOVANNI
 (85) 13/01/2020
 (86) PCT IT2018/050119 de 28/06/2018
 (87) WO 2019/021328 de 31/01/2019

(21) BR 11 2020 000738-2 A2

Código 1.3 - Notificação - Fase Nacional - PCT
 (22) 08/07/2018

(30) 17/07/2017 US US 62/533,250
 (51) C08G 18/48 (2006.01), C08G 18/66 (2006.01), C08G 18/76 (2006.01),
 C08G 18/18 (2006.01), C08G 18/32 (2006.01), C08J 9/12 (2006.01), C08L
 75/08 (2006.01)
 (54) ESPUMAS DE POLIURETANO E MÉTODO PARA FAZER A ESPUMA
 (71) DOW GLOBAL TECHNOLOGIES LLC (US)
 (72) LUCIE PORCELLI; PAUL A. COOKSON; FRANCOIS M. CASATI
 (85) 13/01/2020
 (86) PCT US2018/041171 de 08/07/2018
 (87) WO 2019/018142 de 24/01/2019

(21) BR 11 2020 000739-0 A2 Código 1.3 - Notificação - Fase Nacional - PCT
 (22) 16/07/2018
 (30) 20/07/2017 US 62/534,708
 (51) A01G 25/16 (2006.01)
 (54) COLUNA E SISTEMA DE IRRIGAÇÃO, E, MÉTODOS PARA IRRIGAÇÃO
 E PARA MONITORAMENTO DE IRRIGAÇÃO.
 (71) NETAFIM LTD. (IL)
 (72) ABRAHAM SCHWEITZER
 (85) 13/01/2020
 (86) PCT IB2018/055263 de 16/07/2018
 (87) WO 2019/016684 de 24/01/2019

(21) BR 11 2020 000740-4 A2 Código 1.3 - Notificação - Fase Nacional - PCT
 (22) 13/07/2018
 (30) 14/07/2017 EP 17181469.2
 (51) B60C 29/00 (2006.01), F16K 15/20 (2006.01), B60C 29/04 (2006.01), C08L
 75/04 (2006.01)
 (54) VÁLVULA DE PNEU, HASTE DE VÁLVULA PARA A PRODUÇÃO DE UMA
 VÁLVULA DE PNEU, USO DE UMA VÁLVULA E MOLDAGEM
 (71) BASF SE (DE) ; SCHWALBE-RALF BOHLE GMBH (DE)
 (72) MARK OTTENS; OLIVER STEFFEN HENZE; FELIX SCHAEFERMEIER
 (85) 13/01/2020
 (86) PCT EP2018/069130 de 13/07/2018
 (87) WO 2019/012126 de 17/01/2019

(21) BR 11 2020 000742-0 A2 Código 1.3 - Notificação - Fase Nacional - PCT
 (22) 13/07/2018
 (30) 14/07/2017 US 62/532,565; 08/05/2018 US 62/668,604
 (51) B60C 23/00 (2006.01), B60C 23/02 (2006.01), B60C 23/10 (2006.01),
 B60C 23/16 (2006.01), B60C 29/06 (2006.01)
 (54) MÓDULO DE CONTROLE ELETRÔNICO PARA UM SISTEMA DE
 INFLAÇÃO DE PNEU
 (71) EQUALAIRE SYSTEMS, INC. (US)

(72) DANE HENRY
(85) 13/01/2020
(86) PCT US2018/042167 de 13/07/2018
(87) WO 2019/014640 de 17/01/2019

(21) BR 11 2020 000746-3 A2 Código 1.3 - Notificação - Fase Nacional - PCT
(22) 15/07/2017
(30) 13/07/2017 CN 201710567957.8
(51) C07D 231/20 (2006.01), A01N 43/56 (2006.01), A61P 13/00 (2006.01)
(54) FORMA CRISTALINA C DE SHUANGZUOCAOTONG, MÉTODO DE PREPARAÇÃO DO MESMO E USO DO MESMO
(71) QINGDAO KINGAGROOT CHEMICAL COMPOUND CO., LTD. (CN)
(72) DE ZHAO; TAO JIN; BEIBEI LIN; QIANG RU
(85) 13/01/2020
(86) PCT CN2017/093067 de 15/07/2017
(87) WO 2019/010717 de 17/01/2019

(21) BR 11 2020 000747-1 A2 Código 1.3 - Notificação - Fase Nacional - PCT
(22) 20/07/2018
(30) 20/07/2017 JP 2017-141152
(51) B62K 11/04 (2006.01)
(54) ESTRUTURA DE QUADRO DE VEÍCULO
(71) HONDA MOTOR CO., LTD. (JP)
(72) TAKAMASA IGUCHI
(85) 13/01/2020
(86) PCT JP2018/027297 de 20/07/2018
(87) WO 2019/017478 de 24/01/2019

(21) BR 11 2020 000750-1 A2 Código 1.3 - Notificação - Fase Nacional - PCT
(22) 12/07/2018
(30) 12/07/2017 US 62/531,528; 12/07/2017 US 62/531,538
(51) A61K 31/01 (2006.01), A61K 31/015 (2006.01), A61K 31/19 (2006.01)
(54) COMPOSIÇÃO ANTIMICROBIANA, MÉTODO DE TRATAMENTO E/OU PREVENÇÃO DE INFECÇÃO POR BACTÉRIAS E/OU FUNGOS
(71) TERMIR, INC. (US)
(72) CHAD L. BROMMER
(85) 13/01/2020
(86) PCT US2018/041777 de 12/07/2018
(87) WO 2019/014424 de 17/01/2019

(21) BR 11 2020 000752-8 A2 Código 1.3 - Notificação - Fase Nacional - PCT
(22) 13/07/2018
(30) 13/07/2017 US 15/649,004

(51) B60C 23/04 (2006.01), B60C 23/10 (2006.01), B60C 23/14 (2006.01)
(54) SISTEMA DE GERENCIAMENTO DE PRESSÃO DOS PNEUS
(71) AIRGO IP LLC (US)
(72) SASCHA CASTRIOTTA
(85) 13/01/2020
(86) PCT US2018/042068 de 13/07/2018
(87) WO 2019/014580 de 17/01/2019

(21) BR 11 2020 000753-6 A2

Código 1.3 - Notificação - Fase Nacional - PCT
(22) 06/12/2017
(51) B65D 19/32 (2006.01)
(54) PALLETS QUE POSSUEM COLUNAS RESISTENTES A IMPACTOS
(71) PLÁSTICOS TÉCNICOS MEXICANOS, S.A. DE C.V. (MX)
(72) JUAN PABLO VALDÉS ABRAMO; ANDRÉS ÁLVAREZ VARGAS; ADRIÁN ANDRADE ONTIVEROS; MARTHA VALERIA ÁVILA HERNÁNDEZ; FELICITAZ ELIZABETH ÁVILA RAMÍREZ; JUAN PEDRO BACA SÁNCHEZ; NALLELY BALBINO TOVAR; CIRO FEREGRINO MONTES; ALEJANDRO GÓMEZ CAUDILLO; LUIS JOAQUÍN MARTÍNEZ LAYSECA; JOSÉ RICARDO PEÑA ZAPATA; CLAUDIA ESTEFANÍA PINEDA HERNÁNDEZ; JUAN RUIZ ESTRELLA; DANIEL SERVÍN FRÍAS; KAREN IRAÍS VARGAS MONTIEL; JOSÉ ALBERTO VÁSQUEZ RAMÍREZ
(85) 13/01/2020
(86) PCT MX2017/000144 de 06/12/2017
(87) WO 2019/112410 de 13/06/2019

(21) BR 11 2020 000759-5 A2

Código 1.3 - Notificação - Fase Nacional - PCT
(22) 13/07/2018
(30) 14/07/2017 EP 17181484.1
(51) G10L 19/008 (2013.01), H04S 7/00 (2006.01), G06F 3/01 (2006.01), G10L 21/0272 (2013.01)
(54) APARELHO PARA GERAR UMA DESCRIÇÃO MODIFICADA DE CAMPO SONORO DE UMA DESCRIÇÃO DE CAMPO SONORO E METADADOS EM RELAÇÃO A INFORMAÇÕES ESPACIAIS DA DESCRIÇÃO DE CAMPO SONORO, MÉTODO PARA GERAR UMA DESCRIÇÃO APRIMORADA DE CAMPO SONORO, MÉTODO PARA GERAR UMA DESCRIÇÃO MODIFICADA DE CAMPO SONORO DE UMA DESCRIÇÃO DE CAMPO SONORO E METADADOS EM RELAÇÃO A INFORMAÇÕES ESPACIAIS DA DESCRIÇÃO DE CAMPO SONORO, PROGRAMA DE COMPUTADOR, DESCRIÇÃO APRIMORADA DE CAMPO SONORO
(71) FRAUNHOFER-GESELLSCHAFT ZUR FÖRDERUNG DER ANGEWANDTEN FORSCHUNG E.V. (DE)
(72) JÜRGEN HERRE; EMANUEL HABETS
(85) 13/01/2020
(86) PCT EP2018/069145 de 13/07/2018

(87) WO 2019/012133 de 17/01/2019

(21) BR 11 2020 000768-4 A2 Código 1.3 - Notificação - Fase Nacional - PCT
(22) 25/06/2018
(30) 18/07/2017 US 15/652,475
(51) B23B 27/16 (2006.01), B23B 29/04 (2006.01)
(54) CORPO DA FERRAMENTA DE CORTE, FERRAMENTA DE CORTE E MÉTODO PARA INDEXAR OU SUBSTITUIR UM INSERTO DE CORTE
(71) ISCAR LTD. (IL)
(72) GIL HECHT; RAJAT SHARMA
(85) 13/01/2020
(86) PCT IL2018/050696 de 25/06/2018
(87) WO 2019/016792 de 24/01/2019

(21) BR 11 2020 000771-4 A2 Código 1.3 - Notificação - Fase Nacional - PCT
(22) 12/07/2018
(30) 14/07/2017 US 62/532,767
(51) C07D 487/04 (2006.01), C07D 498/04 (2006.01), A61P 25/16 (2006.01), A61P 25/28 (2006.01), A61K 31/41 (2006.01), A61K 31/437 (2006.01), A61K 31/5365 (2006.01)
(54) COMPOSTOS DE CETONA BICÍCLICA E MÉTODOS DE USO DOS MESMOS
(71) F. HOFFMANN-LA ROCHE AG (CH)
(72) SNAHEL PATEL; GREGORY HAMILTON; GUILING ZHAO; HUIFEN CHEN; BLAKE DANIELS; CRAIG STIVALA
(85) 13/01/2020
(86) PCT EP2018/068998 de 12/07/2018
(87) WO 2019/012063 de 17/01/2019

(21) BR 11 2020 000773-0 A2 Código 1.3 - Notificação - Fase Nacional - PCT
(22) 22/06/2018
(30) 14/07/2017 DE 10 2017 115 856.1
(51) B30B 11/00 (2006.01), B30B 15/30 (2006.01)
(54) PRENSA DE ROLOS PARA COMINUIÇÃO, COMPACTAÇÃO OU BRIQUETAGEM DE MATERIAL, MÉTODO PARA DETERMINAR O NÍVEL DE PREENCHIMENTO DE MATERIAL EM UMA RAMPA
(71) MASCHINENFABRIK KÖPPER N GMBH & CO. KG (DE)
(72) FELIX HEINICKE; HARALD GÜNTER; EGGERT DE WELDIGE
(85) 13/01/2020
(86) PCT EP2018/066740 de 22/06/2018
(87) WO 2019/011626 de 17/01/2019

(21) BR 11 2020 000774-9 A2 Código 1.3 - Notificação - Fase Nacional - PCT

(22) 12/07/2018
 (30) 14/07/2017 EP 17181337.1
 (51) C10M 149/06 (2006.01), C10M 169/04 (2006.01), C10M 149/04 (2006.01)
 (54) POLÍMERO EM PENTE À BASE DE POLIALQUIL(MET)ACRILATO ENXERTADO, COPOLÍMERO À BASE DE POLIALQUIL(MET)ACRILATO E SEU USO, COMPOSIÇÃO ADITIVA, MÉTODO DE REDUÇÃO DO COEFICIENTE DE ATRITO DE UMA COMPOSIÇÃO DE ÓLEO LUBRIFICANTE, COMPOSIÇÃO DE ÓLEO LUBRIFICANTE E MÉTODO DE REDUÇÃO DE ATRITO EM UM VEÍCULO AUTOMOTIVO
 (71) EVONIK OPERATIONS GMBH (DE)
 (72) KATRIN SCHÖLLER; JENNIFER HOLTZINGER; FABIAN ZIEGLER; KLAUS SCHIMOSSEK; FRANK LAUTERWASSER
 (85) 13/01/2020
 (86) PCT EP2018/068908 de 12/07/2018
 (87) WO 2019/012031 de 17/01/2019

(21) BR 11 2020 000775-7 A2

Código 1.3 - Notificação - Fase Nacional - PCT
 (22) 13/07/2018
 (30) 14/07/2017 EP 17181488.2
 (51) G10L 19/008 (2013.01), H04S 7/00 (2006.01), G06F 3/01 (2006.01), G10L 21/0272 (2013.01)
 (54) APARELHO PARA GERAR UMA DESCRIÇÃO DO CAMPO SONORO, PROGRAMA DE COMPUTADOR, DESCRIÇÃO DO CAMPO SONORO APRIMORADA E SEU MÉTODO DE GERAÇÃO
 (71) FRAUNHOFER-GESELLSCHAFT ZUR FÖRDERUNG DER ANGEWANDTEN FORSCHUNG E.V. (DE)
 (72) JÜRGEN HERRE; EMANUEL HABETS
 (85) 13/01/2020
 (86) PCT EP2018/069140 de 13/07/2018
 (87) WO 2019/012131 de 17/01/2019

(21) BR 11 2020 000776-5 A2

Código 1.3 - Notificação - Fase Nacional - PCT
 (22) 13/07/2018
 (30) 14/07/2017 US 62/532,434
 (51) H05K 7/14 (2006.01), B62H 3/00 (2006.01), B62H 5/14 (2006.01), E05B 71/00 (2006.01), H01R 13/193 (2006.01), H01R 24/60 (2011.01), H02J 50/10 (2016.01), H02J 7/00 (2006.01)
 (54) SISTEMA E MÉTODO PARA FIXAR, RECARREGAR E OPERAR UMA BICICLETA ELÉTRICA
 (71) PBSC URBAN SOLUTIONS INC. (CA)
 (72) DAVID SAINT-GERMAIN; SÉBASTIEN BOSSAN; DANIEL LÉVESQUE; MARIO BÉLANGER; ALAIN ST-JACQUES
 (85) 13/01/2020
 (86) PCT CA2018/050855 de 13/07/2018

(87) WO 2019/010582 de 17/01/2019

(21) BR 11 2020 000777-3 A2 Código 1.3 - Notificação - Fase Nacional - PCT
(22) 11/07/2018
(30) 12/07/2017 IT 102017000078326
(51) E05D 15/58 (2006.01)
(54) ITEM DE MOBÍLIA COM FOLHAS DOBRÁVEIS DESLIZANTES
(71) BORTOLUZZI SISTEMI S.P.A. (IT)
(72) ADRIANO GIROTTO; DANIELE SBARDELLA; RODOLFO DAL CASTEL
(85) 13/01/2020
(86) PCT IB2018/055094 de 11/07/2018
(87) WO 2019/012435 de 17/01/2019

(21) BR 11 2020 000778-1 A2 Código 1.3 - Notificação - Fase Nacional - PCT
(22) 12/07/2018
(30) 12/07/2017 FR 1756643
(51) C12M 1/33 (2006.01), C12M 1/00 (2006.01)
(54) DISPOSITIVO DE FRAGMENTAÇÃO MECÂNICA DE TECIDO DESTINADA PARA A PREPARAÇÃO DE UMA COMPOSIÇÃO DE CÉLULAS ISOLADAS E MÉTODO PARA PREPARAR UMA COMPOSIÇÃO DE CÉLULAS ISOLADAS
(71) STEM CIS (FR)
(72) RÉGIS ROCHE; FRANCK FESTY
(85) 13/01/2020
(86) PCT FR2018/051763 de 12/07/2018
(87) WO 2019/012231 de 17/01/2019

(21) BR 11 2020 000779-0 A2 Código 1.3 - Notificação - Fase Nacional - PCT
(22) 13/07/2018
(30) 14/07/2017 EP 17181481.7
(51) G10L 19/008 (2013.01), H04S 7/00 (2006.01), G06F 3/01 (2006.01), G10L 21/0272 (2013.01)
(54) APARELHO PARA GERAR UMA DESCRIÇÃO DE CAMPO SONORO APRIMORADA, APARELHO PARA GERAR UMA DESCRIÇÃO DE CAMPO SONORO MODIFICADA A PARTIR DE UMA DESCRIÇÃO DE CAMPO SONORO E METADADOS COM RELAÇÃO ÀS INFORMAÇÕES ESPACIAIS DA DESCRIÇÃO DE CAMPO SONORO, MÉTODO PARA GERAR UMA DESCRIÇÃO DE CAMPO SONORO APRIMORADA, MÉTODO PARA GERAR UMA DESCRIÇÃO DE CAMPO SONORO MODIFICADA A PARTIR DE UMA DESCRIÇÃO DE CAMPO SONORO E METADADOS COM RELAÇÃO ÀS INFORMAÇÕES ESPACIAIS DA DESCRIÇÃO DE CAMPO SONORO, PROGRAMA DE COMPUTADOR E DESCRIÇÃO DE CAMPO SONORO APRIMORADA.
(71) FRAUNHOFER-GESELLSCHAFT ZUR FÖRDERUNG DER

ANGEWANDTEN FORSCHUNG E.V. (DE)
(72) JÜRGEN HERRE; EMANUEL HABETS; AXEL PLINGE; OLIVER
THIERGART; FABIAN KÜCH
(85) 13/01/2020
(86) PCT EP2018/069147 de 13/07/2018
(87) WO 2019/012135 de 17/01/2019

(21) BR 11 2020 000780-3 A2 Código 1.3 - Notificação - Fase Nacional - PCT
(22) 28/06/2018
(30) 12/07/2017 US 15/647,944
(51) A23K 50/10 (2016.01), A23K 20/20 (2016.01)
(54) MÉTODO DE CONTROLE DA LIBERAÇÃO DE COBALTO NO RÚMEN,
COMPOSIÇÃO DE FONTE DE COBALTO MISTA PARA ALIMENTAÇÃO DE
RUMINANTES E USO DE UMA FONTE DE COBALTO MISTA
(71) ZINPRO CORPORATION (US)
(72) PETER A. STARK
(85) 13/01/2020
(86) PCT US2018/039950 de 28/06/2018
(87) WO 2019/013984 de 17/01/2019

(21) BR 11 2020 000781-1 A2 Código 1.3 - Notificação - Fase Nacional - PCT
(22) 13/07/2018
(30) 14/07/2017 GB 1711373.9; 23/05/2018 GB 1808479.8
(51) A01N 1/02 (2006.01)
(54) SOLUÇÕES DE PRESERVAÇÃO
(71) ORGAN PRESERVATION SOLUTIONS LIMITED (GB)
(72) SIMON TERENCE CORBITT; MALGOSIA JARMOLOWICZ; CLARE
LANKESTER; JEREMY PETER ALAN LODGE; OLUSEUN OLAREWAJU;
DAVID JOHN POTTS
(85) 13/01/2020
(86) PCT GB2018/052008 de 13/07/2018
(87) WO 2019/012299 de 17/01/2019

(21) BR 11 2020 000785-4 A2 Código 1.3 - Notificação - Fase Nacional - PCT
(22) 28/06/2018
(30) 20/07/2017 US 62/535,098; 27/06/2018 US 16/020,400
(51) H04L 5/00 (2006.01), H04L 27/26 (2006.01), H04W 52/50 (2009.01), H04W
56/00 (2009.01), H04W 74/08 (2009.01), H04W 72/00 (2009.01), H04W 16/14
(2009.01)
(54) PROJETO DE FORMA DE ONDA COM BASE EM PARÂMETROS DE
DENSIDADE ESPECTRAL DE POTÊNCIA (PSD)
(71) QUALCOMM INCORPORATED (US)
(72) XIAOXIA ZHANG; JING SUN; TAMER KADOUS
(85) 14/01/2020

(86) PCT US2018/039992 de 28/06/2018

(87) WO 2019/018112 de 24/01/2019

(21) BR 11 2020 000786-2 A2

Código 1.3 - Notificação - Fase Nacional - PCT

(22) 20/07/2018

(30) 21/07/2017 IN 201741026042; 22/06/2018 US 16/016,334

(51) H04W 74/08 (2009.01)

(54) MÉTODOS E APARELHOS PARA RELATÓRIO DE INFORMAÇÃO APERFEIÇOADO QUE UTILIZA NÍVEL DE APERFEIÇOAMENTO DE COBERTURA

(71) QUALCOMM INCORPORATED (US)

(72) SUBRAHMANYA MANIKANTA VEERAMALLU; UMESH PHUYAL; ALBERTO RICO ALVARINO; PRAVEEN KONA; MUNGAL SINGH DHANDA; SRIHARI VODNALA

(85) 14/01/2020

(86) PCT US2018/043193 de 20/07/2018

(87) WO 2019/018831 de 24/01/2019

(21) BR 11 2020 000787-0 A2

Código 1.3 - Notificação - Fase Nacional - PCT

(22) 10/07/2018

(30) 20/07/2017 US 15/654,849

(51) E01F 15/00 (2006.01), E01F 15/02 (2006.01), E01F 15/14 (2006.01)

(54) APARELHO PARA ABSORÇÃO DE ENERGIA RESULTANTE DE IMPACTO DE VEÍCULO

(71) LINDSAY TRANSPORTATION SOLUTIONS, INC. (US)

(72) GERRIT A. DYKE; JOSEPH MARTIN SICAT

(85) 14/01/2020

(86) PCT US2018/041380 de 10/07/2018

(87) WO 2019/018156 de 24/01/2019

(21) BR 11 2020 000789-7 A2

Código 1.3 - Notificação - Fase Nacional - PCT

(22) 21/05/2018

(30) 21/07/2017 US 15/656,580

(51) H04L 27/34 (2006.01), H04L 1/00 (2006.01)

(54) TÉCNICAS E APARELHOS PARA MODULAÇÃO DE AMPLITUDE POR QUADRATURA DE EXPONENTE ÍMPAR

(71) QUALCOMM INCORPORATED (US)

(72) TUHIN SUBHRA CHAKRABORTY; ASHUTOSH DEEPAK GORE

(85) 14/01/2020

(86) PCT US2018/033651 de 21/05/2018

(87) WO 2019/018053 de 24/01/2019

(21) BR 11 2020 000793-5 A2

Código 1.3 - Notificação - Fase Nacional - PCT

(22) 18/07/2018
(30) 19/07/2017 US 62/534,585
(51) A61K 9/20 (2006.01), A61K 31/445 (2006.01), A61K 9/16 (2006.01), A61K 9/48 (2006.01), A61K 31/496 (2006.01), A61P 35/00 (2006.01)
(54) COMPOSIÇÕES FARMACÊUTICAS E FORMAS DE DOSAGEM
(71) IGNYTA, INC. (US)
(72) DANIEL CODALLOS JR; ROBERT ORR; CHING-YUAN LI; VALERIE DENISE START
(85) 14/01/2020
(86) PCT US2018/042756 de 18/07/2018
(87) WO 2019/018570 de 24/01/2019

(21) BR 11 2020 000795-1 A2

Código 1.3 - Notificação - Fase Nacional - PCT
(22) 10/07/2018
(30) 14/07/2017 JP 2017-138114; 31/05/2018 JP 2018-104326
(51) C08L 33/06 (2006.01), C08K 5/524 (2006.01)
(54) COMPOSIÇÃO DE RESINA TERMOPLÁSTICA, ARTIGO CONFORMADO E COMPONENTE DE VEÍCULO
(71) MITSUBISHI CHEMICAL CORPORATION (JP)
(72) TOSHIMI YANAI; YOSHIFUMI SHIKISAI; KOUICHI KANEMORI
(85) 14/01/2020
(86) PCT JP2018/025962 de 10/07/2018
(87) WO 2019/013186 de 17/01/2019

(21) BR 11 2020 000799-4 A2

Código 1.3 - Notificação - Fase Nacional - PCT
(22) 23/07/2018
(30) 24/07/2017 US 62/536,268
(51) G01N 21/64 (2006.01), C12Q 1/68 (2018.01)
(54) ESTRUTURAS FOTÔNICAS DE REJEIÇÃO ÓPTICA
(71) QUANTUM-SI INCORPORATED (US)
(72) JONATHAN M. ROTHBERG; GERARD SCHMID; ALEXANDER GONDARENKO; JAMES BEACH; KYLE PRESTON; FARSHID GHASEMI; JEREMY LACKEY; JACK JEWELL; KEITH G. FIFE; ALI KABIRI
(85) 14/01/2020
(86) PCT US2018/043333 de 23/07/2018
(87) WO 2019/023146 de 31/01/2019

(21) BR 11 2020 000801-0 A2

Código 1.3 - Notificação - Fase Nacional - PCT
(22) 25/07/2018
(30) 09/08/2017 EP 17185581.0
(51) A24F 47/00 (2020.01)
(54) DISPOSITIVO GERADOR DE AEROSSOL COM CAMADA SUSCEPTORA
(71) PHILIP MORRIS PRODUCTS S.A. (CH)
(72) RUI NUNO BATISTA; OLEG MIRONOV; IHAR NIKOLAEVICH ZINOVIK;

OLEG FURSA; TONY REEVELL
(85) 14/01/2020
(86) PCT EP2018/070217 de 25/07/2018
(87) WO 2019/030000 de 14/02/2019

(21) BR 11 2020 000803-6 A2 Código 1.3 - Notificação - Fase Nacional - PCT
(22) 19/07/2018
(30) 21/07/2017 DE 10 2017 116 531.2
(51) F16F 7/12 (2006.01), A62B 35/04 (2006.01), E01F 7/04 (2006.01)
(54) DISPOSITIVO DE ABSORÇÃO DE ENERGIA
(71) GEOBRUGG AG (CH)
(72) ANDREAS LANTER
(85) 14/01/2020
(86) PCT EP2018/069667 de 19/07/2018
(87) WO 2019/016330 de 24/01/2019

(21) BR 11 2020 000804-4 A2 Código 1.3 - Notificação - Fase Nacional - PCT
(22) 25/06/2018
(30) 25/07/2017 DE 10 2017 212 730.9
(51) G01R 31/08 (2020.01), H02H 3/00 (2006.01), H02H 3/087 (2006.01), H02H 3/38 (2006.01), H02H 7/26 (2006.01), G05B 23/02 (2006.01)
(54) MÉTODO E DISPOSITIVO PARA LOCALIZAR FALHAS AO LONGO DE UMA CADEIA DE FORNECIMENTO DE ENERGIA, E, DISPOSITIVO DE PROTEÇÃO E CONTROLE PARA SISTEMAS DE CORRENTE CC
(71) SIEMENS MOBILITY GMBH (DE)
(72) WOLFGANG BRAUN; MARTIN SCHMIDT; STEPHAN NÖLKENSMEIER
(85) 14/01/2020
(86) PCT EP2018/066851 de 25/06/2018
(87) WO 2019/020296 de 31/01/2019

(21) BR 11 2020 000806-0 A2 Código 1.3 - Notificação - Fase Nacional - PCT
(22) 19/07/2018
(30) 21/07/2017 FR 1756908
(51) G06K 19/06 (2006.01)
(54) MÉTODO DE AUTENTICAÇÃO ÓPTICA
(71) JEAN-MICHEL MONJON (CN) ; CHIN HON TOH (SG) ; JEAN-JACQUES FLORENT (FR)
(72) JEAN-JACQUES FLORENT
(85) 14/01/2020
(86) PCT FR2018/051838 de 19/07/2018
(87) WO 2019/016475 de 24/01/2019

(21) BR 11 2020 000807-9 A2 Código 1.3 - Notificação - Fase Nacional - PCT

(22) 06/07/2018
 (30) 21/07/2017 JP 2017-141480
 (51) H04N 21/439 (2011.01), H04L 13/08 (2006.01), H04L 29/08 (2006.01), H04N 21/436 (2011.01)
 (54) UNIDADES DE RECEPÇÃO E DE TRANSMISSÃO, MÉTODOS DE RECEPÇÃO E DE TRANSMISSÃO, E, PROGRAMA .
 (71) SONY CORPORATION (JP)
 (72) CHISATO KEMMOCHI
 (85) 14/01/2020
 (86) PCT JP2018/025657 de 06/07/2018
 (87) WO 2019/017218 de 24/01/2019

(21) BR 11 2020 000808-7 A2

Código 1.3 - Notificação - Fase Nacional - PCT
 (22) 03/07/2018
 (30) 14/07/2017 EP 17181405.6
 (51) B01D 46/30 (2006.01), B01J 8/00 (2006.01), B01D 46/00 (2006.01), B01D 46/12 (2006.01)
 (54) REATOR QUÍMICO CATALÍTICO DE SEPARAÇÃO DE PARTÍCULAS COM UNIDADE DE FILTRO
 (71) HALDOR TOPSØE A/S (DK)
 (72) KLAUS RISBJERG JARLKOV; EMIR ZAHIROVIC
 (85) 14/01/2020
 (86) PCT EP2018/067964 de 03/07/2018
 (87) WO 2019/011724 de 17/01/2019

(21) BR 11 2020 000811-7 A2

Código 1.3 - Notificação - Fase Nacional - PCT
 (22) 30/07/2018
 (30) 04/08/2017 US US 62/541,442
 (51) E21B 47/12 (2012.01), H04B 5/00 (2006.01)
 (54) SISTEMA PARA IMPLANTAR COMPONENTES DE COMUNICAÇÃO EM UM POÇO
 (71) BAKER HUGHES, A GE COMPANY, LLC (US)
 (72) THOMAS MCCLAIN SCOTT; JAMES JOSEPH FREEMAN; ERMANUEL ISIDRO
 (85) 14/01/2020
 (86) PCT US2018/044376 de 30/07/2018
 (87) WO 2019/027900 de 07/02/2019

(21) BR 11 2020 000812-5 A2

Código 1.3 - Notificação - Fase Nacional - PCT
 (22) 20/07/2018
 (30) 21/07/2017 US 62/535,626
 (51) B01J 21/06 (2006.01), B01J 23/882 (2006.01), B01J 23/883 (2006.01), B01J 23/888 (2006.01), B01J 23/74 (2006.01), B01J 23/85 (2006.01), B01J 37/02 (2006.01), C10G 45/04 (2006.01), C10G 45/06 (2006.01), C10G 45/08

(2006.01), B01J 27/19 (2006.01)
 (54) CATALISADOR DE HIDROTRATAMENTO COM UM VEÍCULO
 CONTENDO TITÂNIO E ADITIVO ORGÂNICO
 (71) ALBEMARLE EUROPE SRL (BE)
 (72) JANA JUAN ALCANIZ; JACOB ARIE BERGWERFF; KAR MING AU
 YEUNG; WILHELMUS CLEMENS JO VEERMAN
 (85) 14/01/2020
 (86) PCT EP2018/069769 de 20/07/2018
 (87) WO 2019/016372 de 24/01/2019

(21) BR 11 2020 000813-3 A2

Código 1.3 - Notificação - Fase Nacional - PCT
 (22) 25/07/2018
 (30) 26/07/2017 EP 17275117.4
 (51) A23D 9/00 (2006.01), A23G 3/00 (2006.01), A21D 2/16 (2006.01), A21D
 13/00 (2017.01), A23D 9/04 (2006.01)
 (54) COMPOSIÇÃO DE GORDURA NÃO HIDROGENADA, USO DA
 COMPOSIÇÃO, E, PROCESSO PARA A PREPARAÇÃO DE UMA
 COMPOSIÇÃO DE TRIGLICERÍDEOS.
 (71) BUNGE LODERS CROKLAAN B.V. (NL)
 (72) JUN MA; VINCENT HUBERTUS CORNELIS DE VRIND; JOSIEN
 MATHILDE ELISABETH NOPPERS; RAUL-FLAVIU PETRUT; JOHAN FRANX;
 HANS EKKES
 (85) 14/01/2020
 (86) PCT EP2018/070226 de 25/07/2018
 (87) WO 2019/020714 de 31/01/2019

(21) BR 11 2020 000814-1 A2

Código 1.3 - Notificação - Fase Nacional - PCT
 (22) 13/07/2018
 (30) 14/07/2017 CN 201710576791.6
 (51) H04L 9/06 (2006.01), H04L 12/18 (2006.01)
 (54) MÉTODO E APARELHO DE COMUNICAÇÃO, DISPOSITIVO TERMINAL,
 DISPOSITIVO DE REDE, MEIO DE ARMAZENAMENTO LEGÍVEL POR
 COMPUTADOR E PRODUTO DE PROGRAMA DE COMPUTADOR
 (71) HUAWEI TECHNOLOGIES CO., LTD. (CN)
 (72) BO LIN; XIAOLONG GUO; SHIYONG TAN; ZHENGLEI HUANG
 (85) 14/01/2020
 (86) PCT CN2018/095704 de 13/07/2018
 (87) WO 2019/011339 de 17/01/2019

(21) BR 11 2020 000815-0 A2

Código 1.3 - Notificação - Fase Nacional - PCT
 (22) 12/07/2018
 (30) 14/07/2017 EP 17181479.1; 18/01/2018 EP 18152311.9
 (51) H04R 1/34 (2006.01)
 (54) ALTO-FALANTE

(71) FRAUNHOFER-GESELLSCHAFT ZUR FÖRDERUNG DER ANGEWANDTEN FORSCHUNG E. V. (DE)

(72) MARTIN SCHNEIDER; EMANUEL HABETS; STEFAN WETZEL; OLIVER HELLMUTH; PETER PROKEIN

(85) 14/01/2020

(86) PCT EP2018/069016 de 12/07/2018

(87) WO 2019/012070 de 17/01/2019

(21) BR 11 2020 000817-6 A2

Código 1.3 - Notificação - Fase Nacional - PCT

(22) 19/07/2018

(30) 09/08/2017 US 62/542,918

(51) B65G 39/02 (2006.01), B65G 15/60 (2006.01), F16C 13/00 (2006.01)

(54) ROLO PARA UM TRANSPORTADOR E COMBINAÇÃO DE ROLO E HASTE

(71) LAITRAM, L.L.C. (US)

(72) DAVID A. KOKX

(85) 14/01/2020

(86) PCT US2018/042816 de 19/07/2018

(87) WO 2019/032259 de 14/02/2019

(21) BR 11 2020 000818-4 A2

Código 1.3 - Notificação - Fase Nacional - PCT

(22) 13/07/2018

(30) 14/07/2017 US 62/532,741

(51) E21B 41/00 (2006.01), E21B 7/18 (2006.01)

(54) SISTEMAS E MÉTODOS PARA MITIGAR UM FLUXO DE FLUIDO NÃO CONTROLADO DE UM FURO DE POÇO-ALVO COM O USO DE UM FURO DE POÇO DE ALÍVIO

(71) BP CORPORATION NORTH AMERICA INC. (US)

(72) MADHUSUDEN AGRAWAL; PAULO JORGE DA CUNHA GOMES; JAMES H. KNIGHT; SATPREET NANDA; LEI ZHOU; EUGENE SWEENEY

(85) 14/01/2020

(86) PCT US2018/042012 de 13/07/2018

(87) WO 2019/014548 de 17/01/2019

(21) BR 11 2020 000819-2 A2

Código 1.3 - Notificação - Fase Nacional - PCT

(22) 06/07/2018

(30) 18/07/2017 EP 17181788.5

(51) C12N 5/00 (2006.01)

(54) MATERIAL PARA LIGAÇÃO A UMA PROTEÍNA DE CULTURA CELULAR, ARCABOUÇO PARA CULTURA CELULAR, MÓDULO DE DISPOSITIVO FLUÍDICO, DISPOSITIVO FLUÍDICO, MÉTODO DE FABRICAÇÃO DE UM MATERIAL PARA LIGAÇÃO A UMA PROTEÍNA DE CULTURA CELULAR E MÉTODO DE TESTE DE MEDICAMENTOS

(71) KONINKLIJKE PHILIPS N.V. (NL)

(72) LUCAS JOHANNES ANNA MARIA BECKERS; JAN CORNELIS KRIEGE
(85) 14/01/2020
(86) PCT EP2018/068318 de 06/07/2018
(87) WO 2019/015988 de 24/01/2019

(21) BR 11 2020 000944-0 A2 Código 1.3 - Notificação - Fase Nacional - PCT
(22) 17/07/2018
(30) 17/07/2017 US 62/533.288
(51) A61B 5/15 (2006.01), A61B 5/154 (2006.01)
(54) DISPOSITIVO PARA APRISIONAMENTO DE UM FLUXO INICIAL DE SANGUE
(71) BECTON, DICKINSON AND COMPANY (US)
(72) MILAN IVOSEVIC
(85) 15/01/2020
(86) PCT US2018/042367 de 17/07/2018
(87) WO 2019/018324 de 24/01/2019

(21) BR 11 2020 000945-8 A2 Código 1.3 - Notificação - Fase Nacional - PCT
(22) 03/08/2018
(30) 04/08/2017 EP 17184885.6
(51) C08F 2/00 (2006.01), C08F 10/08 (2006.01), C08L 23/20 (2006.01), C09J 123/20 (2006.01), C08F 4/6592 (2006.01)
(54) COMPOSIÇÃO DE POLÍMERO DE BUTENO-1 QUE TEM UMA ALTA VAZÃO DE MATERIAL FUNDIDO
(71) BASELL POLIOLEFINE ITALIA S.R.L. (IT)
(72) ROBERTA MARCHINI; STEFANO SPATARO; ROBERTA PICA
(85) 15/01/2020
(86) PCT EP2018/071112 de 03/08/2018
(87) WO 2019/025585 de 07/02/2019

(21) BR 11 2020 000948-2 A2 Código 1.3 - Notificação - Fase Nacional - PCT
(22) 20/03/2018
(30) 18/07/2017 PL P.422256
(51) A61M 3/00 (2006.01), A61M 5/00 (2006.01), A61M 5/20 (2006.01), A61M 5/24 (2006.01), A61M 5/315 (2006.01), A61M 5/32 (2006.01)
(54) CONJUNTO DE ACOPLAMENTO COM UM SISTEMA DE BLOQUEIO PARA UM DISPOSITIVO DE INJEÇÃO MÉDICO
(71) COPERNICUS SP. Z O.O. (PL)
(72) ADAM STEFANSKI; ALBERTO LOZANO PLATONOFF
(85) 15/01/2020
(86) PCT IB2018/051857 de 20/03/2018
(87) WO 2018/207034 de 15/11/2018

(21) BR 11 2020 000949-0 A2	Código 1.3 - Notificação - Fase Nacional - PCT (22) 17/07/2018 (30) 17/07/2017 US 62/533,209 (51) B01J 2/28 (2006.01), C05D 1/00 (2006.01), C05G 3/00 (2020.01) (54) MISTURA DE POLIALITA E POTASSA GRANULADA E UM PROCESSO PARA PRODUÇÃO DA MESMA (71) ICL EUROPE COOPERATIEF U.A. (NL) (72) JOSEPH LATI; KHALIL ABU RABEAH; RUBEN SOCOLOVSKY; AYOUB ALHOWASHLA; NATALIA GEINIK; YACOV LEVY; NIZBERT MAVHUNGA; OFIR COHEN (85) 15/01/2020 (86) PCT IL2018/050788 de 17/07/2018 (87) WO 2019/016804 de 24/01/2019
(21) BR 11 2020 000952-0 A2	Código 1.3 - Notificação - Fase Nacional - PCT (22) 15/07/2018 (30) 15/07/2017 US 62/532,998 (51) C12N 5/07 (2010.01), A61L 27/56 (2006.01), A23L 13/00 (2016.01) (54) COMPOSIÇÕES DE CARNE CULTIVADA (71) ALEPH FARMS (IL) (72) TOM BEN-ARYE; SHULAMIT LEVENBERG (85) 15/01/2020 (86) PCT IL2018/050776 de 15/07/2018 (87) WO 2019/016795 de 24/01/2019
(21) BR 11 2020 000953-9 A2	Código 1.3 - Notificação - Fase Nacional - PCT (22) 16/07/2018 (30) 17/07/2017 US 62/533,509 (51) C07D 239/47 (2006.01), A01N 43/54 (2006.01) (54) POLIMORFOS DE 5-FLUORO-4-IMINO-3-METIL-1-TOSIL-3,4-DI-HIDROPIRIMIDIN-2-ONA (71) ADAMA MAKHTESHIM LTD. (IL) (72) MICHAEL GRABARNICK; GAL SUEZ; ZOLTÁN NÉMET; SAMAA ALASIBI (85) 15/01/2020 (86) PCT IB2018/000875 de 16/07/2018 (87) WO 2019/038583 de 28/02/2019
(21) BR 11 2020 000957-1 A2	Código 1.3 - Notificação - Fase Nacional - PCT (22) 19/07/2018 (30) 20/07/2017 CN 201710597349.1; 13/10/2017 CN 201710953564.0 (51) H04W 8/24 (2009.01) (54) MÉTODO, DISPOSITIVO E SISTEMA DE TRANSFERÊNCIA (71) HUAWEI TECHNOLOGIES CO., LTD. (CN) (72) ZAIFENG ZONG

(85) 16/01/2020
(86) PCT CN2018/096203 de 19/07/2018
(87) WO 2019/015627 de 24/01/2019

(21) BR 11 2020 000958-0 A2 Código 1.3 - Notificação - Fase Nacional - PCT
(22) 17/07/2018
(30) 20/07/2017 IE S2017/0150; 08/03/2018 IE S2018/0049
(51) E21B 1/00 (2006.01), E21B 4/14 (2006.01), E21B 10/36 (2006.01)
(54) BROCA DE PERFURAÇÃO COM CABEÇA DE BROCA DESTACÁVEL
(71) MINCON INTERNATIONAL LIMITED (IE)
(72) JOSEPH PURCELL; CIARAN PURCELL
(85) 16/01/2020
(86) PCT EP2018/069434 de 17/07/2018
(87) WO 2019/016230 de 24/01/2019

(21) BR 11 2020 000959-8 A2 Código 1.3 - Notificação - Fase Nacional - PCT
(22) 12/07/2018
(30) 18/07/2017 EP 17181822.2
(51) C07D 231/14 (2006.01), C07D 401/04 (2006.01), C07D 405/04 (2006.01),
C07D 409/04 (2006.01), A01N 43/56 (2006.01)
(54) 5-(HET-)ARILPIRAZOLAMIDAS SUBSTITUÍDAS E SAIS DAS MESMAS E
SEU USO COMO SUBSTÂNCIAS ATIVAS HERBICIDAS
(71) BAYER CROPSCIENCE AKTIENGESELLSCHAFT (DE)
(72) JÖRG TIEBES; JOACHIM TELSER; GUIDO BOJACK; MICHAEL
CHARLES MCLEOD; LING MA; HANSJÖRG DIETRICH; ELMAR
GATZWEILER; ANU BHEEMAI AH MACHETTIRA; CHRISTOPHER HUGH
ROSINGER; DIRK SCHMUTZLER
(85) 16/01/2020
(86) PCT EP2018/068969 de 12/07/2018
(87) WO 2019/016069 de 24/01/2019

(21) BR 11 2020 000961-0 A2 Código 1.3 - Notificação - Fase Nacional - PCT
(22) 05/07/2018
(30) 20/07/2017 DE 10 2017 212 526.8
(51) B25F 5/00 (2006.01), B24B 45/00 (2006.01)
(54) DISPOSITIVO DE APERTO RÁPIDO PARA MÁQUINA-FERRAMENTA
PORTÁTIL
(71) ROBERT BOSCH GMBH (DE)
(72) BRUNO LUESCHER; ANDREAS ZURBRUEGG; BRUNO SINZIG;
MARCUS SCHULLER
(85) 16/01/2020
(86) PCT EP2018/068217 de 05/07/2018
(87) WO 2019/015980 de 24/01/2019

(21) BR 11 2020 000962-8 A2	Código 1.3 - Notificação - Fase Nacional - PCT (22) 18/07/2018 (30) 18/07/2017 US 62/534,185 (51) A61K 31/4985 (2006.01), C07D 471/04 (2006.01) (54) COMPOSTOS DE 1,8-NAFTIRIDINONA E USOS DOS MESMOS (71) NUVATION BIO INC. (US) (72) SON MINH PHAM; JIYUN CHEN; AMANTULLAH ANSARI; PRADEEP S. JADHAVAR; VARSHAVEKUMAR S. PATIL; FARHA KHAN; SREEKANTH A. RAMACHANDRAN; ANIL KUMAR AGARWAL; SARVAJIT CHAKRAVARTY (85) 16/01/2020 (86) PCT US2018/042776 de 18/07/2018 (87) WO 2019/018583 de 24/01/2019
(21) BR 11 2020 000963-6 A2	Código 1.3 - Notificação - Fase Nacional - PCT (22) 18/07/2018 (30) 18/07/2017 US 62/533,926 (51) A61K 36/23 (2006.01), A61K 36/258 (2006.01), A61P 25/28 (2006.01) (54) COMPOSIÇÕES E MÉTODOS PARA O TRATAMENTO E PREVENÇÃO DE DECLÍNIO COGNITIVO E CONSERVAÇÃO DA FUNÇÃO NEURONAL (71) SENESENCE LIFE SCIENCES PTE. LTD. (SG) (72) SHAWN NATHAN WATSON (85) 16/01/2020 (86) PCT IB2018/055348 de 18/07/2018 (87) WO 2019/016731 de 24/01/2019
(21) BR 11 2020 000964-4 A2	Código 1.3 - Notificação - Fase Nacional - PCT (22) 12/07/2018 (30) 18/07/2017 EP 17181821.4 (51) C07D 403/12 (2006.01), C07D 401/14 (2006.01), C07D 401/12 (2006.01), A01N 43/56 (2006.01), A01P 13/00 (2006.01) (54) 3-HETEROARILOXI-1H-PIRAZÓIS SUBSTITUÍDOS E SAIS DOS MESMOS E SEU USO COMO SUBSTÂNCIAS ATIVAS HERBICIDAS (71) BAYER CROPSCIENCE AKTIENGESELLSCHAFT (DE) ; BAYER AKTIENGESELLSCHAFT (DE) (72) MICHAEL CHARLES MCLEOD; JÖRG TIEBES; RALF BRAUN; ROLAND ANDREE; LING MA; HANSJÖRG DIETRICH; ANU BHEEMAI AH MACHETTIRA; ELMAR GATZWEILER; CHRISTOPHER HUGH ROSINGER; DIRK SCHMUTZLER (85) 16/01/2020 (86) PCT EP2018/068959 de 12/07/2018 (87) WO 2019/016066 de 24/01/2019
(21) BR 11 2020 000967-9 A2	Código 1.3 - Notificação - Fase Nacional - PCT

(22) 19/07/2018
(30) 20/07/2017 US 15/654,834
(51) A23J 3/14 (2006.01), A23J 1/00 (2006.01)
(54) PURIFICAÇÃO DE COMPOSIÇÕES DE PROTEÍNA DERIVADAS POR TABACO
(71) R.J. REYNOLDS TOBACCO COMPANY (US)
(72) KYLE FORD; JOHN-PAUL MUA; NICHOLAS PARTAIN; JOSHUA D. MORTON; BARRY BRATCHER
(85) 16/01/2020
(86) PCT IB2018/055398 de 19/07/2018
(87) WO 2019/016762 de 24/01/2019

(21) BR 11 2020 000968-7 A2

Código 1.3 - Notificação - Fase Nacional - PCT
(22) 20/07/2018
(30) 21/07/2017 US 62/535,572
(51) A61K 31/65 (2006.01), A61K 9/00 (2006.01), A61P 17/10 (2006.01), A61P 43/00 (2006.01)
(54) TRATAMENTO DE LESÕES NÃO INFLAMATÓRIAS
(71) ALMIRALL, LLC (US)
(72) DAVID BERK; ALEXANDRE KAOUKHOV; VILMA SNIUKIENE; CARSTEN SCHMITZ
(85) 16/01/2020
(86) PCT IB2018/000938 de 20/07/2018
(87) WO 2019/016609 de 24/01/2019

(21) BR 11 2020 000977-6 A2

Código 1.3 - Notificação - Fase Nacional - PCT
(22) 16/07/2018
(30) 20/07/2017 IN 201721025857
(51) A61K 9/20 (2006.01), A61K 31/4402 (2006.01), C07D 213/16 (2006.01)
(54) COMPOSIÇÃO ORAL SÓLIDA DE LIBERAÇÃO PROLONGADA AO LONGO DE 24 HORAS NÃO PULSÁTIL E PROCESSO PARA A PREPARAÇÃO DA COMPOSIÇÃO
(71) INTAS PHARMACEUTICALS LTD (IN)
(72) HIMANSHUKUMAR DASHARATHLAL PATEL; VINOD PURUSHOTTAM DUBE; VENKATARAMANA NAIDU; SUNIL SHANTWAN BORUDE
(85) 16/01/2020
(86) PCT IB2018/055233 de 16/07/2018
(87) WO 2019/016668 de 24/01/2019

(21) BR 11 2020 000978-4 A2

Código 1.3 - Notificação - Fase Nacional - PCT
(22) 05/09/2018
(30) 08/09/2017 US 62/556,153
(51) G01N 21/00 (2006.01), G01N 33/68 (2006.01)
(54) MÉTODO PARA DETERMINAR UMA RAZÃO DE FÁRMACO PARA

ANTICORPO EM UMA AMOSTRA COMPREENDENDO UM CONJUGADO
ANTICORPO-FÁRMACO.

(71) REGENERON PHARMACEUTICALS, INC. (US)

(72) ANDRIA SKINNER; NATALLIA KULYBA

(85) 16/01/2020

(86) PCT US2018/049599 de 05/09/2018

(87) WO 2019/050981 de 14/03/2019

(21) BR 11 2020 000979-2 A2

Código 1.3 - Notificação - Fase Nacional - PCT

(22) 18/07/2018

(30) 18/07/2017 EP 17181832.1

(51) F21V 8/00 (2006.01), B08B 7/00 (2006.01), G02B 1/18 (2015.01)

(54) PILHA DE CAMADAS PARA USO EM UM SISTEMA

ANTIBIOINCRUSTAÇÃO, SISTEMA ANTIBIOINCRUSTAÇÃO, OBJETO,

MÉTODO PARA FORNECER UMA PILHA DE CAMADAS E USO DA PILHA DE
CAMADAS

(71) KONINKLIJKE PHILIPS N.V. (NL)

(72) WILLEM-JAN AREND DE WIJS; CORNELIS GERARDUS VISSER;

MICHAEL MARIA JOHANNES VAN LIEROP

(85) 16/01/2020

(86) PCT EP2018/069564 de 18/07/2018

(87) WO 2019/016291 de 24/01/2019

(21) BR 11 2020 000981-4 A2

Código 1.3 - Notificação - Fase Nacional - PCT

(22) 20/06/2018

(30) 24/07/2017 US 62/535,992

(51) C11D 3/37 (2006.01), C08F 216/14 (2006.01), C08F 220/34 (2006.01)

(54) MÉTODO PARA PRODUZIR UM POLÍMERO CATIONICO, E, POLÍMERO
CATIONICO.

(71) UNION CARBIDE CORPORATION (US) ; ROHM AND HAAS COMPANY
(US)

(72) SCOTT BACKER; JAMES H. PAWLOW; MUHUNTHAN SATHIOSATHAM;
ERIC P. WASSERMAN

(85) 16/01/2020

(86) PCT US2018/038411 de 20/06/2018

(87) WO 2019/022868 de 31/01/2019

(21) BR 11 2020 000984-9 A2

Código 1.3 - Notificação - Fase Nacional - PCT

(22) 28/04/2018

(30) 21/07/2017 CN 201710601525.4

(51) E01B 27/10 (2006.01), E01B 27/11 (2006.01)

(54) MÁQUINA DE LIMPEZA DE LASTRO FERROVIÁRIO

(71) CRCC HIGH-TECH EQUIPMENT CORPORATION LIMITED (CN)

(72) GUOGANG ZHANG; BIN YANG

(85) 16/01/2020
(86) PCT CN2018/084987 de 28/04/2018
(87) WO 2019/015371 de 24/01/2019

(21) BR 11 2020 000985-7 A2 Código 1.3 - Notificação - Fase Nacional - PCT
(22) 16/07/2018
(30) 18/07/2017 IT 102017000081306
(51) B26D 7/12 (2006.01), B24B 3/46 (2006.01), B26D 7/06 (2006.01), B26D 3/16 (2006.01)
(54) UNIDADE DE RETÍFICA PARA UMA LÂMINA DE CORTE, MÁQUINA QUE COMPREENDE A DITA UNIDADE E MÉTODO RELACIONADO
(71) FABIO PERINI S.P.A. (IT)
(72) MARIO GIONI CHIOCCHETTI; ROMANO MADDALENI
(85) 16/01/2020
(86) PCT IB2018/055231 de 16/07/2018
(87) WO 2019/016666 de 24/01/2019

(21) BR 11 2020 000987-3 A2 Código 1.3 - Notificação - Fase Nacional - PCT
(22) 17/07/2018
(30) 17/07/2017 EP 17181593.9
(51) G06Q 10/08 (2012.01), G06Q 30/02 (2012.01), G07F 11/00 (2006.01), A47B 67/02 (2006.01)
(54) DISPONIBILIDADE DE PRODUTOS MÉDICOS
(71) BAYER S.A (BR/SP)
(72) TAM NGUYEN DUY; EMERSON GANT-FLEENER; FELIPE BECHERT FU; KAREN GILMA MOLINA SOTO; LEONARDO JUNIO DE OLIVEIRA SANTOS
(85) 16/01/2020
(86) PCT BR2018/050246 de 17/07/2018
(87) WO 2019/014742 de 24/01/2019

(21) BR 11 2020 000989-0 A2 Código 1.3 - Notificação - Fase Nacional - PCT
(22) 20/07/2018
(30) 20/07/2017 US 62/535,003
(51) A61K 31/167 (2006.01), A61K 31/165 (2006.01), A61P 19/02 (2006.01), A61P 29/02 (2006.01)
(54) MÉTODOS E COMPOSIÇÕES PARA TRATAMENTO DE DOR COM O USO DE CAPSAICINA
(71) CENTREXION THERAPEUTICS CORPORATION (US)
(72) JAMES N. CAMPBELL; PETER D. HANSON; GARY F. MUSSO; DRAZEN OSTOVIC; RANDALL STEVEN
(85) 16/01/2020
(86) PCT US2018/043094 de 20/07/2018
(87) WO 2019/018769 de 24/01/2019

(21) BR 11 2020 000992-0 A2	<p>Código 1.3 - Notificação - Fase Nacional - PCT (22) 24/07/2018 (30) 27/07/2017 JP 2017-145283; 07/08/2017 JP 2017-152642; 06/11/2017 JP 2017-214071; 11/04/2018 JP 2018-076406 (51) C07D 271/06 (2006.01), A01N 43/836 (2006.01), A01N 43/84 (2006.01), A01N 43/90 (2006.01), A01N 47/18 (2006.01), A01P 3/00 (2006.01), C07D 413/10 (2006.01), C07D 413/14 (2006.01), C07D 471/04 (2006.01), C07D 487/04 (2006.01), C07D 491/052 (2006.01), C07D 498/04 (2006.01) (54) COMPOSTO OU UM SAL DO MESMO, E, FUNGICIDA AGRÍCOLA OU HORTÍCOLA. (71) NIPPON SODA CO., LTD. (JP) (72) JUN IWATA; YUKA NAKAMURA; TSUKIHO HAYASHI; SHINYA WATANABE; HIROSHI SANO (85) 16/01/2020 (86) PCT JP2018/027647 de 24/07/2018 (87) WO 2019/022061 de 31/01/2019</p>
(21) BR 11 2020 000993-8 A2	<p>Código 1.3 - Notificação - Fase Nacional - PCT (22) 16/07/2018 (30) 16/07/2017 EP 17075012.9; 17/07/2017 NL 2019261 (51) A01K 67/033 (2006.01), A01N 63/00 (2020.01), B32B 27/12 (2006.01) (54) SISTEMA PARA LIBERAR ÁCAROS BENÉFICOS, USO DO SISTEMA, MÉTODO PARA CONTROLAR UMA PRAGA SUSCETÍVEL DE SER PREDADA POR UMA ESPÉCIE PREDATÓRIA DE ARTRÓPODE, MÉTODO PARA PRODUZIR UM PRODUTO AGRÍCOLA A PARTIR DE ORGANISMOS NÃO HUMANOS PROPENSOS A INFESTAÇÃO POR UMA PRAGA SUSCETÍVEL DE SER PRESA POR UMA ESPÉCIE PREDATÓRIA ARTRÓPODE, LAMINADO, USO DE UM LAMINADO, E MÉTODO PARA A PRODUÇÃO DE UM SISTEMA DE LIBERAÇÃO DE ÁCAROS BENÉFICOS (71) KOPPERT B.V. (NL) (72) YVONNE MARIA VAN HOUTEN; AREND VEENMAN; HANS HOOGERBRUGGE; NICHOLAS GEORGE PETRUS BEVERIDGE; THOMAS VOLKERT MARIE GROOT (85) 16/01/2020 (86) PCT NL2018/050490 de 16/07/2018 (87) WO 2019/017776 de 24/01/2019</p>
(21) BR 11 2020 000997-0 A2	<p>Código 1.3 - Notificação - Fase Nacional - PCT (22) 01/08/2018 (30) 02/08/2017 FR 1757404; 16/01/2018 FR 1850351 (51) A61Q 5/00 (2006.01), A61Q 19/00 (2006.01), A61K 8/9789 (2017.01), A61K 36/77 (2006.01), A61P 17/00 (2006.01) (54) UTILIZAÇÃO COSMÉTICA DE UM EXTRATO DE NEPHELIUM</p>

LAPPACEUM, E, PROCESSO DE CUIDADO COSMÉTICO
(71) BASF BEAUTY CARE SOLUTIONS FRANCE SAS (FR)
(72) ISABELLE BONNET; LOUIS DANOUS; CHARLOTTE DERCEVILLE;
SOLENE MINE; PHILIPPE MOSER
(85) 16/01/2020
(86) PCT FR2018/051972 de 01/08/2018
(87) WO 2019/025724 de 07/02/2019

(21) BR 11 2020 000998-9 A2 Código 1.3 - Notificação - Fase Nacional - PCT
(22) 16/07/2018
(30) 18/07/2017 US 62/534,170; 12/07/2018 US 16/034,303
(51) H04N 21/2343 (2011.01), H04N 21/845 (2011.01), H04N 19/124 (2014.01),
H04N 19/154 (2014.01), H04N 19/147 (2014.01), H04N 19/179 (2014.01), H04N
19/192 (2014.01), H04N 19/59 (2014.01)
(54) TÉCNICAS DE CODIFICAÇÃO PARA OTIMIZAR DISTORÇÃO E TAXA DE
BITS
(71) NETFLIX, INC. (US)
(72) IOANNIS KATSAVOUNIDIS
(85) 16/01/2020
(86) PCT US2018/042338 de 16/07/2018
(87) WO 2019/018311 de 24/01/2019

(21) BR 11 2020 000999-7 A2 Código 1.3 - Notificação - Fase Nacional - PCT
(22) 13/07/2018
(30) 18/07/2017 IN 201721025513
(51) A61K 39/00 (2006.01), A61K 39/05 (2006.01), A61K 39/08 (2006.01), A61K
39/02 (2006.01), A61K 39/102 (2006.01), A61K 39/12 (2006.01), A61K 39/13
(2006.01), A61K 39/29 (2006.01)
(54) COMPOSIÇÃO IMUNOGÊNICA TENDO ESTABILIDADE
APERFEIÇOADA, IMUNOGENICIDADE MELHORADA E REATOGENICIDADE
REDUZIDA E PROCESSO PARA A SUA PREPARAÇÃO
(71) SERUM INSTITUTE OF INDIA PVT LTD. (IN)
(72) RAKESH KUMAR; INDER JIT SHARMA; ANIL VYANKATRAO SHITOLE;
MANOHAR DODDAPANENI; HITT JYOTI SHARMA
(85) 16/01/2020
(86) PCT IB2018/055180 de 13/07/2018
(87) WO 2019/016654 de 24/01/2019

(21) BR 11 2020 001012-0 A2 Código 1.3 - Notificação - Fase Nacional - PCT
(22) 19/09/2018
(30) 20/09/2017 CN 201710855471.4
(51) C22B 7/00 (2006.01)
(54) MÉTODOS PARA PRODUÇÃO DE LIGAS DE ALUMÍNIO 2024 E 7075
ATRAVÉS DA RECICLAGEM DE SUCATAS DE LIGAS DE ALUMÍNIO DE

AERONAVES

(71) BOEING (CHINA) CO., LTD. (CN)
(72) SHENGEN ZHANG; BO LIU; RUI LIN
(85) 16/01/2020
(86) PCT CN2018/106424 de 19/09/2018
(87) WO 2019/057057 de 28/03/2019

(21) BR 11 2020 001013-8 A2

Código 1.3 - Notificação - Fase Nacional - PCT
(22) 18/07/2018
(30) 19/07/2017 US 62/534.557; 17/07/2018 US 16/037.274
(51) A61M 25/00 (2006.01), A61M 25/06 (2006.01), A61M 39/06 (2006.01),
A61M 5/32 (2006.01), A61M 39/04 (2006.01), A61M 39/00 (2006.01)
(54) SISTEMAS E MÉTODOS PARA APRIMORAR ORIENTAÇÃO DO
INSTRUMENTO DENTRO DE UM CONJUNTO DE CATETER INTRAVENOSO
(71) BECTON, DICKINSON AND COMPANY (US)
(72) JONATHAN KARL BURKHOLZ; BRYAN BIHLMAIER; SHAUN STALEY
(85) 16/01/2020
(86) PCT US2018/042614 de 18/07/2018
(87) WO 2019/018479 de 24/01/2019

(21) BR 11 2020 001014-6 A2

Código 1.3 - Notificação - Fase Nacional - PCT
(22) 17/07/2018
(30) 31/07/2017 US 62/533,550
(51) A61K 39/00 (2006.01), A61K 39/02 (2006.01), A61K 39/39 (2006.01), A61K
47/06 (2006.01), A61P 31/04 (2006.01)
(54) VACINAS CONTRA DOENÇAS TRANSMITIDAS POR CARRAPATOS
(71) KANSAS STATE UNIVERSITY RESEARCH FOUNDATION (US)
(72) ROMAN R. GANTA
(85) 16/01/2020
(86) PCT US2018/042496 de 17/07/2018
(87) WO 2019/027670 de 07/02/2019

(21) BR 11 2020 001016-2 A2

Código 1.3 - Notificação - Fase Nacional - PCT
(22) 10/07/2018
(30) 19/07/2017 US 15/654,657
(51) H04N 21/44 (2011.01), H04N 21/472 (2011.01), H04N 21/845 (2011.01),
H04N 21/4545 (2011.01)
(54) IDENTIFICAR PARTES PREVIAMENTE TRANSMITIDAS DE UM TÍTULO
DE MÍDIA PARA EVITAR REPRODUÇÃO REPETITIVA
(71) NETFLIX, INC. (US)
(72) APURVAKUMAR DILIPKUMAR KANSARA
(85) 16/01/2020
(86) PCT US2018/041494 de 10/07/2018

(87) WO 2019/018164 de 24/01/2019

(21) BR 11 2020 001018-9 A2

Código 1.3 - Notificação - Fase Nacional - PCT

(22) 13/02/2019

(30) 13/02/2018 CN 201810150365.0

(51) H04L 5/00 (2006.01), H04W 72/04 (2009.01), H04W 72/12 (2009.01), H04W 72/14 (2009.01)

(54) MÉTODO DE COMUNICAÇÃO, APARELHO E MEIO DE ARMAZENAMENTO DE PROGRAMA DE COMPUTADOR

(71) HUAWEI TECHNOLOGIES CO., LTD. (CN)

(72) TING WANG; YONGZHAO CAO; YI WANG; HAO TANG; ZHENFEI TANG

(85) 16/01/2020

(86) PCT CN2019/074997 de 13/02/2019

(87) WO 2019/158092 de 22/08/2019

(21) BR 11 2020 001019-7 A2

Código 1.3 - Notificação - Fase Nacional - PCT

(22) 11/07/2018

(30) 17/07/2017 DE 10 2017 006 720.1

(51) C04B 18/00 (2006.01)

(54) GRANULADO DE MATERIAL DE CONSTRUÇÃO, MÉTODO PARA A PRODUÇÃO DE GRANULADO DE MATERIAL DE CONSTRUÇÃO À BASE DE GRÃOS MINERAIS, E O USO DO MESMO

(71) SUSPENSIONSBETON LTD. (DE) ; STEPHANIE DATTINGER (DE) ; FLORIAN DATTINGER (DE) ; HLC CONSULTING GMBH (DE) ; KLAUS RÄTZSCH (DE)

(72) HELMUT ROSENLÖCHER; DAGMAR TRETBAR

(85) 16/01/2020

(86) PCT DE2018/000213 de 11/07/2018

(87) WO 2019/015708 de 24/01/2019

(21) BR 11 2020 001023-5 A2

Código 1.3 - Notificação - Fase Nacional - PCT

(22) 18/07/2018

(30) 20/07/2017 US 62/534,822

(51) A01G 25/00 (2006.01), A01G 25/09 (2006.01), A01G 25/16 (2006.01), G05D 7/00 (2006.01), G05D 7/06 (2006.01)

(54) SISTEMA PARA PROVER ENERGIA, CONTROLE E COMUNICAÇÃO DENTRO DE UM SISTEMA DE IRRIGAÇÃO COM UMA PLURALIDADE DE LANCES E UM SISTEMA DE ACIONAMENTO PARA MOVER O LANCE

(71) VALMONT INDUSTRIES, INC. (US)

(72) TRACY A. THATCHER

(85) 16/01/2020

(86) PCT US2018/042653 de 18/07/2018

(87) WO 2019/018506 de 24/01/2019

(21) BR 11 2020 001025-1 A2	Código 1.3 - Notificação - Fase Nacional - PCT (22) 16/07/2018 (30) 17/07/2017 NL 2019260 (51) B65D 85/804 (2006.01) (54) UM SACHÊ CONTENDO CAFÉ TORRADO E MOÍDO PARA PREPARO DE AO MENOS UMA PARTE DE CAFÉ DE UMA BEBIDA EM UM DISPOSITIVO PARA PREPARO DE BEBIDAS (71) KONINKLIJKE DOUWE EGBERTS B.V. (NL) (72) AREND CORNELIS JACOBUS BIESHEUVEL (85) 16/01/2020 (86) PCT NL2018/050488 de 16/07/2018 (87) WO 2019/017774 de 24/01/2019
(21) BR 11 2020 001028-6 A2	Código 1.3 - Notificação - Fase Nacional - PCT (22) 18/07/2017 (51) G01R 19/165 (2006.01), G01R 19/00 (2006.01), G01R 31/00 (2006.01), G01R 35/00 (2006.01) (54) DISPOSITIVO DE DIAGNÓSTICO DE SENSOR DE TENSÃO E MÉTODO DE DIAGNÓSTICO DE SENSOR DE TENSÃO (71) NISSAN MOTOR CO., LTD. (JP) (72) TOMOTAKA UENO (85) 16/01/2020 (86) PCT JP2017/025897 de 18/07/2017 (87) WO 2019/016850 de 24/01/2019
(21) BR 11 2020 001029-4 A2	Código 1.3 - Notificação - Fase Nacional - PCT (22) 16/05/2018 (30) 18/07/2017 JP 2017-138918 (51) F02D 41/06 (2006.01), F02D 19/08 (2006.01), F02D 41/02 (2006.01), F02D 41/34 (2006.01), F02D 45/00 (2006.01) (54) APARELHO DE CONTROLE PARA MOTOR DE COMBUSTÃO INTERNA (71) HONDA MOTOR CO., LTD. (JP) (72) MASAHIRO YAMADA; HIDEYUKI OKI; KAZUNARI KOBAYASHI; TOSHIFUMI HIRABOSHI (85) 16/01/2020 (86) PCT JP2018/018956 de 16/05/2018 (87) WO 2019/017060 de 24/01/2019
(21) BR 11 2020 001030-8 A2	Código 1.3 - Notificação - Fase Nacional - PCT (22) 13/07/2018 (30) 28/07/2017 US US 62/538,453 (51) B29C 47/00 (1985.01), C08F 110/02 (2006.01), C08L 23/06 (2006.01) (54) POLÍMEROS À BASE DE ETILENO DE BAIXA DENSIDADE PARA

OPERAÇÕES DE REVESTIMENTO DE EXTRUSÃO DE BAIXA VELOCIDADE
(71) DOW GLOBAL TECHNOLOGIES LLC (US)
(72) CORNELIS F. J. DEN DOELDER; NHI T. Y. DANG; EVA-MARIA KUPSCH;
EDWARD L. LEE
(85) 16/01/2020
(86) PCT US2018/042137 de 13/07/2018
(87) WO 2019/022974 de 31/01/2019

(21) BR 11 2020 001031-6 A2

Código 1.3 - Notificação - Fase Nacional - PCT
(22) 17/07/2018
(30) 17/07/2017 US 62/533.370
(51) A61K 38/31 (2006.01), A61K 9/00 (2006.01), A61K 9/06 (2006.01), A61K 47/34 (2017.01), A61K 31/445 (2006.01), A61K 31/519 (2006.01), A61K 31/5415 (2006.01), A61K 31/7048 (2006.01), C08G 63/00 (2006.01), C08L 67/04 (2006.01), C08L 71/02 (2006.01)
(54) MISTURAS DE COMPOSIÇÕES DE LIBERAÇÃO DE FÁRMACO BIODEGRADÁVEIS PARA MODULAR A CINÉTICA DE LIBERAÇÃO DE FÁRMACO DE PELO MENOS UM INGREDIENTE ATIVO
(71) MEDINCELL (FR) ; CHRISTOPHE ROBERGE (FR) ; ANTHONY RECH (FR) ; JEAN-MANUEL CROS (FR)
(72) CHRISTOPHE ROBERGE; ANTHONY RECH; JEAN-MANUEL CROS; MYRIAM ABBASSI; ADOLFO LÓPEZ-NORIEGA; LEA PEBREL; AUDREY PETIT; JULIETTE SERINDOUX
(85) 16/01/2020
(86) PCT EP2018/069439 de 17/07/2018
(87) WO 2019/016233 de 24/01/2019

(21) BR 11 2020 001032-4 A2

Código 1.3 - Notificação - Fase Nacional - PCT
(22) 16/07/2018
(30) 16/07/2017 US 62/533,081
(51) A61K 9/00 (2006.01), A61K 39/00 (2006.01), A61B 90/94 (2016.01), A01K 11/00 (2006.01), A61B 5/00 (2006.01)
(54) ESTRUTURA DE MATRIZ DE MICROAGULHAS E MÉTODO PARA FORNECER IDENTIFICAÇÃO E/OU TATUAGEM E/OU DISTRIBUIÇÃO DE UM AGENTE TERAPÊUTICO, PROFILÁTICO OU DE DIAGNÓSTICO
(71) MASSACHUSETTS INSTITUTE OF TECHNOLOGY (US)
(72) ANA JAKLENEC; KEVIN J. MCHUGH; ROBERT S. LANGER; HAPUARACHCHIGE SURANGI NELUSHA JAYAWARDENA; SEAN SEVERT; LIHONG JING
(85) 16/01/2020
(86) PCT US2018/042322 de 16/07/2018
(87) WO 2019/018301 de 24/01/2019

(21) BR 11 2020 001044-8 A2

Código 1.3 - Notificação - Fase Nacional - PCT

	(22) 21/07/2017 (51) H04L 1/08 (2006.01), H04L 1/00 (2006.01), H04L 1/16 (2006.01) (54) TERMINAL E MÉTODO DE RÁDIOCOMUNICAÇÃO PARA UM TERMINAL (71) NTT DOCOMO, INC. (JP) (72) KAZUKI TAKEDA; SATOSHI NAGATA; LIHUI WANG; XIAOLIN HOU (85) 16/01/2020 (86) PCT JP2017/026518 de 21/07/2017 (87) WO 2019/016952 de 24/01/2019
(21) BR 11 2020 001050-2 A2	Código 1.3 - Notificação - Fase Nacional - PCT (22) 16/07/2018 (30) 17/07/2017 US 15/651,548 (51) A24F 47/00 (2020.01), A61M 15/06 (2006.01), A61M 15/00 (2006.01), A61M 11/00 (2006.01) (54) ARTIGO DE FUMO SEM CALOR, SEM QUEIMA (71) RAI STRATEGIC HOLDINGS, INC. (US) (72) RAJESH SUR (85) 17/01/2020 (86) PCT IB2018/055259 de 16/07/2018 (87) WO 2019/016681 de 24/01/2019
(21) BR 11 2020 001051-0 A2	Código 1.3 - Notificação - Fase Nacional - PCT (22) 12/07/2018 (30) 19/07/2017 EP 17182070.7 (51) B01J 4/02 (2006.01), B01J 19/24 (2006.01), A61K 48/00 (2006.01), A61K 47/68 (2017.01) (54) FABRICAÇÃO CONTÍNUA DE CONJUGADOS DE MEDICAMENTOS COM MOLÉCULA DE ORIENTAÇÃO. (71) BAYER AKTIENGESELLSCHAFT (DE) (72) VERENA LINGEN; MICHAEL GOTTFRIED; JOACHIM KRÜGER; HOLGER PAULSEN; KLAUS KAISER (85) 17/01/2020 (86) PCT EP2018/068962 de 12/07/2018 (87) WO 2019/016067 de 24/01/2019
(21) BR 11 2020 001054-5 A2	Código 1.3 - Notificação - Fase Nacional - PCT (22) 19/07/2018 (30) 20/07/2017 IT 102017000082727 (51) B65B 11/02 (2006.01), B65B 11/00 (2006.01) (54) MÉTODO PARA EMBALAR UMA CARGA, E, MÁQUINA DE EMBALAGEM. (71) AETNA GROUP S.P.A. (IT) (72) MAURO CERE' (85) 17/01/2020 (86) PCT IB2018/055383 de 19/07/2018

(87) WO 2019/016752 de 24/01/2019

(21) BR 11 2020 001056-1 A2 Código 1.3 - Notificação - Fase Nacional - PCT
(22) 27/07/2017
(51) G09G 3/20 (2006.01), H04N 9/31 (2006.01), G02B 3/14 (2006.01)
(54) MÉTODO E DISPOSITIVO DE VISUALIZAÇÃO MULTIFOCAL
(71) HUAWEI TECHNOLOGIES CO., LTD. (CN)
(72) ATANAS BOEV; PANJI SETIAWAN
(85) 17/01/2020
(86) PCT EP2017/069088 de 27/07/2017
(87) WO 2019/020190 de 31/01/2019

(21) BR 11 2020 001058-8 A2 Código 1.3 - Notificação - Fase Nacional - PCT
(22) 12/07/2018
(30) 19/07/2017 EP 17182039.2
(51) B01D 61/14 (2006.01), B01D 61/24 (2006.01), B01D 61/28 (2006.01),
B01D 63/02 (2006.01), A61K 47/68 (2017.01)
(54) REMOÇÃO DE MEDICAMENTO DISSOCIADO APÓS ACOPLAMENTO
DE CONJUGADO A ANTICORPO E MEDICAMENTO
(71) BAYER AKTIENGESELLSCHAFT (DE)
(72) PETER SCHAWN
(85) 17/01/2020
(86) PCT EP2018/068970 de 12/07/2018
(87) WO 2019/016070 de 24/01/2019

(21) BR 11 2020 001059-6 A2 Código 1.3 - Notificação - Fase Nacional - PCT
(22) 17/07/2018
(30) 18/07/2017 US 62/533,719; 07/08/2017 US 62/541,931; 06/04/2018 US
62/653,913
(51) C12N 15/113 (2010.01), C12N 15/867 (2006.01), C07K 14/805 (2006.01),
A61K 31/713 (2006.01), A61P 7/00 (2006.01)
(54) COMPOSIÇÕES E MÉTODOS PARA O TRATAMENTO DE
BETA-HEMOGLOBINOPATIAS
(71) CALIMMUNE, INC. (US) ; CALIMMUNE AUSTRALIA PTY LTD (AU)
(72) JEFFREY AHLERS; JEFFREY BARTLETT; CHI-LIN LEE; GENE-ERROL
EUGENIO RINGPIS; GEOFFREY PHILLIP SYMONDS; MING YAN
(85) 17/01/2020
(86) PCT US2018/042471 de 17/07/2018
(87) WO 2019/018383 de 24/01/2019

(21) BR 11 2020 001060-0 A2 Código 1.3 - Notificação - Fase Nacional - PCT
(22) 26/07/2018
(30) 27/07/2017 US 62/537,486

(51) C07K 14/705 (2006.01), C12N 9/64 (2006.01), A61K 38/00 (2006.01)
(54) VARIANTES DE TREM2 RESISTENTES A SHEDASE
(71) NOVARTIS AG (CH)
(72) DOMINIK FEUERBACH; ULF NEUMANN
(85) 17/01/2020
(86) PCT IB2018/055592 de 26/07/2018
(87) WO 2019/021233 de 31/01/2019

(21) BR 11 2020 001063-4 A2

Código 1.3 - Notificação - Fase Nacional - PCT
(22) 20/07/2018
(30) 21/07/2017 EP 17305983.3
(51) A61M 5/20 (2006.01), A61M 5/315 (2006.01), A61M 5/48 (2006.01)
(54) DISPOSITIVO DE INJEÇÃO ASSISTIDA PARA INJETAR SELETIVAMENTE UMA COMPOSIÇÃO CONTIDA EM UM RECIPIENTE MÉDICO
(71) BECTON DICKINSON FRANCE (FR)
(72) FRANCK CARREL; JULIEN GAGLIANO; FREDERIC PEROT
(85) 17/01/2020
(86) PCT EP2018/069713 de 20/07/2018
(87) WO 2019/016351 de 24/01/2019

(21) BR 11 2020 001064-2 A2

Código 1.3 - Notificação - Fase Nacional - PCT
(22) 18/07/2017
(51) A61J 1/05 (2006.01), A61M 1/02 (2006.01), A61M 39/22 (2006.01)
(54) MÉTODO, DISPOSITIVO E KIT PARA A PREPARAÇÃO DE PRP
(71) AHMAD GHANBARI (IR)
(72) AHMAD GHANBARI
(85) 17/01/2020
(86) PCT IB2017/054317 de 18/07/2017
(87) WO 2019/016577 de 24/01/2019

(21) BR 11 2020 001065-0 A2

Código 1.3 - Notificação - Fase Nacional - PCT
(22) 10/08/2017
(51) H04L 5/00 (2006.01)
(54) EQUIPAMENTO DO USUÁRIO, ESTAÇÃO BASE E MÉTODO DE COMUNICAÇÃO SEM FIO
(71) PANASONIC INTELLECTUAL PROPERTY CORPORATION OF AMERICA (US)
(72) LILEI WANG; HIDETOSHI SUZUKI; TOMOHUMI TAKATA; SHOTARO MAKI
(85) 17/01/2020
(86) PCT CN2017/096724 de 10/08/2017
(87) WO 2019/028717 de 14/02/2019

(21) BR 11 2020 001066-9 A2	Código 1.3 - Notificação - Fase Nacional - PCT (22) 20/07/2018 (30) 21/07/2017 EP 17305982.5 (51) A61M 5/20 (2006.01), A61M 5/315 (2006.01) (54) DISPOSITIVO DE INJEÇÃO ASSISTIDA PARA A INJEÇÃO DE UMA COMPOSIÇÃO CONTIDA EM UM RECIPIENTE MÉDICO COM ESFORÇOS REDUZIDOS (71) BECTON DICKINSON FRANCE (FR) (72) JULIEN GAGLIANO (85) 17/01/2020 (86) PCT EP2018/069701 de 20/07/2018 (87) WO 2019/016346 de 24/01/2019
(21) BR 11 2020 001067-7 A2	Código 1.3 - Notificação - Fase Nacional - PCT (22) 16/07/2018 (30) 17/07/2017 US 62/533.429 (51) A61F 2/00 (2006.01), A61M 25/00 (2006.01) (54) SISTEMA DE EMBALAGEM ESTERILIZADO PARA UM CATETER (71) ADMEDUS CORPORATION (US) (72) WILLIAM MORRIS LEONARD NEETHLING; CHRISTOPHER OLIG; SCOTT BLISS; WAYNE PATERSON; PHILIP HAARSTAD; TUAN DOAN; ALEX PETERSON; DAVID BLAESER (85) 17/01/2020 (86) PCT US2018/042297 de 16/07/2018 (87) WO 2019/018290 de 24/01/2019
(21) BR 11 2020 001068-5 A2	Código 1.3 - Notificação - Fase Nacional - PCT (22) 19/07/2018 (30) 21/07/2017 IN 201711026033; 06/02/2018 US 62/626,932 (51) C05C 9/00 (2006.01), C05D 3/00 (2006.01), C05G 1/00 (2006.01) (54) GRÂNULO DE FERTILIZANTE DE UREIA DE SULFATO DE CÁLCIO, PROCESSO PARA PREPARAR UM GRÂNULO DE FERTILIZANTE DE UREIA DE SULFATO DE CÁLCIO, E, MÉTODO PARA FERTILIZAÇÃO (71) SABIC GLOBAL TECHNOLOGIES B.V. (NL) (72) HARRI KIISKI; ANDREW GEORGE KELLS; MOHAMED AKASHA M. KHALEEL; NILKAMAL BAG (85) 17/01/2020 (86) PCT IB2018/055397 de 19/07/2018 (87) WO 2019/016761 de 24/01/2019
(21) BR 11 2020 001070-7 A2	Código 1.3 - Notificação - Fase Nacional - PCT (22) 23/07/2018 (30) 21/07/2017 EP 17182508.6

(51) A61B 5/024 (2006.01), A61B 5/00 (2006.01)
(54) APARELHO SENSOR PARA MEDIR UM PARÂMETRO FISIOLÓGICO DE UM INDIVÍDUO
(71) KONINKLIJKE PHILIPS N.V. (NL)
(72) RONALDUS MARIA AARTS; LAURENTIA JOHANNA HUIJBREGTS
(85) 17/01/2020
(86) PCT EP2018/069874 de 23/07/2018
(87) WO 2019/016404 de 24/01/2019

(21) BR 11 2020 001071-5 A2 Código 1.3 - Notificação - Fase Nacional - PCT
(22) 19/07/2018
(30) 19/07/2017 US 62/534,591; 06/06/2018 US 62/681,633
(51) A61K 9/20 (2006.01), A61K 9/00 (2006.01), A61K 9/28 (2006.01)
(54) MÉTODOS PARA REDUZIR UM OU MAIS SINTOMAS DE DOENÇA DO REFLUXO GASTROESOFÁGICO, PARA TRATAR UMA DOENÇA E PARA TRATAR/PREVENIR SINAIS E/OU SINTOMAS ASSOCIADOS COM REFLUXO DE ÁCIDO BILIAR, FORMA DE DOSAGEM ORAL GASTRORRETENTIVA, E, COMPOSIÇÃO FARMACÊUTICA.
(71) IRONWOOD PHARMACEUTICALS, INC. (US)
(72) MARK G. CURRIE; AHMAD HASHASH; BERNARD JOSEPH LAVINS; MICHAEL HALL; SILVA KARASIK
(85) 17/01/2020
(86) PCT US2018/042904 de 19/07/2018
(87) WO 2019/018656 de 24/01/2019

(21) BR 11 2020 001072-3 A2 Código 1.3 - Notificação - Fase Nacional - PCT
(22) 18/07/2018
(30) 20/07/2017 IT 102017000082697
(51) B65B 11/02 (2006.01), B65B 11/00 (2006.01)
(54) MÁQUINA DE EMBALAGEM PARA EMBALAR UM PRODUTO COM UMA PELÍCULA PLÁSTICA
(71) AETNA GROUP S.P.A. (IT)
(72) MAURO CERE'
(85) 17/01/2020
(86) PCT IB2018/055339 de 18/07/2018
(87) WO 2019/016727 de 24/01/2019

(21) BR 11 2020 001073-1 A2 Código 1.3 - Notificação - Fase Nacional - PCT
(22) 18/07/2018
(30) 19/07/2017 US 62/534.552; 17/07/2018 US 16/037.246
(51) A61M 25/01 (2006.01), A61B 5/15 (2006.01), A61B 5/153 (2006.01), A61M 25/06 (2006.01), A61M 25/00 (2006.01)
(54) EXTENSÃO ALOJANDO UMA SONDA OU CATETER INTRAVENOSO
(71) BECTON, DICKINSON AND COMPANY (US)

(72) JONATHAN KARL BURKHOLZ; BRYAN BIHLMAIER; JOSEPH SPATARO
 (85) 17/01/2020
 (86) PCT US2018/042608 de 18/07/2018
 (87) WO 2019/018473 de 24/01/2019

(21) BR 11 2020 001074-0 A2 Código 1.3 - Notificação - Fase Nacional - PCT
 (22) 19/07/2018
 (30) 19/07/2017 US 15/653,837; 09/02/2018 US 62/628,687
 (51) A61K 45/06 (2006.01), A61K 9/00 (2006.01), A61K 31/198 (2006.01), A61P 25/00 (2006.01), A61P 25/24 (2006.01), A61P 25/28 (2006.01), A61P 43/00 (2006.01)
 (54) COMPOSIÇÃO
 (71) HOFFMAN TECHNOLOGIES, INC. (US)
 (72) STEVEN HOFFMAN; JOHN ROTHMAN
 (85) 17/01/2020
 (86) PCT US2018/042874 de 19/07/2018
 (87) WO 2019/018633 de 24/01/2019

(21) BR 11 2020 001075-8 A2 Código 1.3 - Notificação - Fase Nacional - PCT
 (22) 19/07/2017
 (51) G01N 27/416 (2006.01), C02F 1/00 (2006.01), C02F 1/467 (2006.01), G01N 33/18 (2006.01)
 (54) MÉTODO PARA CONTROLAR AUTOMATICAMENTE UMA CONCENTRAÇÃO DE OXIDANTE ATIVO PARA UM PROCESSO DE PRODUÇÃO DE MONOCLORAMINA E SISTEMA
 (71) BUCKMAN LABORATORIES INTERNATIONAL, INC (US)
 (72) EDDIE VAN HAUTE; LUC MASURE; EDMUND SCOTT; MARK CONYNGHAM
 (85) 17/01/2020
 (86) PCT US2017/042787 de 19/07/2017
 (87) WO 2019/017930 de 24/01/2019

(21) BR 11 2020 001076-6 A2 Código 1.3 - Notificação - Fase Nacional - PCT
 (22) 19/07/2018
 (30) 21/07/2017 GB 1711755.7
 (51) B29C 53/68 (2006.01), B29C 53/58 (2006.01), B29C 53/60 (2006.01), B29C 53/80 (2006.01), B29C 53/84 (2006.01), B29L 23/00 (2006.01), B29C 53/82 (2006.01)
 (54) MÉTODO E APARELHO PARA PRODUZIR UM TUBO COMPÓSITO
 (71) MAGMA GLOBAL LIMITED (GB)
 (72) EDWARD WILLIAM VERNON-HARCOURT; DANIEL MARK MAYNARD
 (85) 17/01/2020
 (86) PCT GB2018/052045 de 19/07/2018

(87) WO 2019/016554 de 24/01/2019

(21) BR 11 2020 001078-2 A2 Código 1.3 - Notificação - Fase Nacional - PCT
 (22) 25/06/2018
 (30) 21/07/2017 FR 1756949
 (51) C03C 17/36 (2006.01)
 (54) MATERIAL COMPREENDENDO UMA PILHA COM PROPRIEDADES
 TÉRMICAS
 (71) SAINT-GOBAIN GLASS FRANCE (FR)
 (72) NISITA WANAKULE; JULIEN BEUTIER
 (85) 17/01/2020
 (86) PCT EP2018/066941 de 25/06/2018
 (87) WO 2019/015917 de 24/01/2019

(21) BR 11 2020 001080-4 A2 Código 1.3 - Notificação - Fase Nacional - PCT
 (22) 25/07/2018
 (30) 31/07/2017 FR 1757295
 (51) G02F 1/1334 (2006.01), G02F 1/1337 (2006.01)
 (54) DISPOSITIVO ELETRICAMENTE CONTROLÁVEL COM DIFUSÃO
 VARIÁVEL POR CRISTAIS LÍQUIDOS
 (71) SAINT-GOBAIN GLASS FRANCE (FR)
 (72) ANTOINE DIGUET; BENOIT LOUIS
 (85) 17/01/2020
 (86) PCT FR2018/051905 de 25/07/2018
 (87) WO 2019/025702 de 07/02/2019

(21) PI 0817762-7 A2 Código 1.3 - Notificação - Fase Nacional - PCT
 (22) 08/04/2008
 (30) 09/10/2007 US PCT/US2007/021683
 (51) C12N 9/34 (2006.01), C07K 14/37 (2006.01), C12N 15/56 (2006.01), C12N
 15/31 (2006.01), C12R 1/885 (2006.01), C12N 15/62 (2006.01)
 (54) VARIANTES DE GLUCOAMILASE
 (71) Danisco US Inc. (US)
 (72) Wolfgang Aehle; Richard R. Bott; Igor Nikolaev; Martijn Scheffers; Piet Van
 Solingen; Casper Vroemen
 (85) 09/04/2010
 (86) PCT US2008/004556 de 08/04/2008
 (87) WO 2009/048487 de 16/04/2009

(21) PI 0820301-6 A2 Código 1.3 - Notificação - Fase Nacional - PCT
 (22) 07/11/2008
 (30) 08/11/2007 US 60/986,497; 05/11/2008 US 12/265,487
 (51) C08G 18/76 (2006.01), C08G 18/48 (2006.01)

(54) ESPUMA DE POLIURETANO
 (71) Sika Technology AG (CH) ; HUNTSMAN INTERNATIONAL LLC (US)
 (72) Hanna Lekovic; Frank Hoefflin; Michael Anderson; Trent Shidaker; Michael Connolly; Sheila Dubs; Jinhuang Wu
 (85) 07/05/2010
 (86) PCT US2008/082723 de 07/11/2008
 (87) WO 2009/061982 de 14/05/2009
 Foi dado prosseguimento ao exame de admissibilidade do pedido em questão tendo como base a decisão da Presidência do INPI, fundamentada na análise realizada pela Coordenação Geral de Recursos - CGREC publicada na RPI 2583, de 07/07/2020 que reformou a decisão em relação ao item 2 deste parecer.

(21) PI 0906187-8 A2

Código 1.3 - Notificação - Fase Nacional - PCT
 (22) 18/03/2009
 (30) 18/03/2008 US 61/037,514
 (51) A61B 5/00 (2006.01)
 (54) MÉTODO E SISTEMA DE REPRESENTAÇÃO DE IMAGENS PARA AQUISIÇÃO DE IMAGENS NIR E IMAGENS EM COR TOTAL
 (71) NOVADAQ TECHNOLOGIES INC. (CA)
 (72) JOHN FENGLER; ARTHUR E. BAILEY; PAUL COTTLE; PAUL WESTWICK
 (85) 17/09/2010
 (86) PCT US2009/037506 de 18/03/2009
 (87) WO 2009/117483 de 24/09/2009

(21) PI 0907056-7 A2

Código 1.3 - Notificação - Fase Nacional - PCT
 (22) 13/01/2009
 (30) 30/01/2008 DE 10 2008 006 788.1
 (51) A61F 13/02 (2006.01), A61K 9/70 (2006.01), A61F 13/00 (2006.01), A61F 15/00 (2006.01)
 (54) Material de embalagem microestruturado e/ou nanoestruturado
 (71) LTS Lohmann Therapie Systeme AG (DE)
 (72) Stephan Maier
 (85) 29/07/2010
 (86) PCT EP2009/000125 de 13/01/2009
 (87) WO 2009/095151 de 06/08/2009

(21) PI 0913259-7 A2

Código 1.3 - Notificação - Fase Nacional - PCT
 (22) 02/06/2009
 (30) 03/06/2008 EP 08 157512.8; 08/08/2008 US 61/087,349; 06/02/2009 EP 09 152297.9; 17/02/2009 US 61/153,074
 (51) A61K 31/40 (2006.01), A61K 31/4025 (2006.01), A61K 31/403 (2006.01), A61K 31/4375 (2006.01), A61K 31/4439 (2006.01), A61K 31/4985 (2006.01), A61K 31/5025 (2006.01), A61K 31/506 (2006.01), A61K 31/513 (2006.01), A61K

31/522 (2006.01), A61P 1/16 (2006.01), A61P 21/00 (2006.01)
(54) INIBIDORES DE DPP-IV PARA USO NO TRATAMENTO DE DHGNA,
SEUS USOS, SUA COMPOSIÇÃO FARMACÊUTICA, E EMBALAGEM
FARMACÊUTICA
(71) Boehringer Ingelheim International GMBH (DE)
(72) Michael Mark; Heiko Niessen; Leo Thomas; Thomas Klein
(85) 30/11/2010
(86) PCT EP2009/056722 de 02/06/2009
(87) WO 2009/147125 de 10/12/2009

(21) PI 0913621-5 A2

Código 1.3 - Notificação - Fase Nacional - PCT
(22) 15/05/2009
(30) 05/06/2008 US 12/156,803
(51) C08L 21/00 (2006.01)
(54) MISTURA DE BORRACHA COM ABRASÃO MELHORADA
(71) Continental Reifen Deutschland (DE)
(72) Carla Recker; Katharina Herzog; William Michael York; Hajo Weinreich;
Boris Mergell; Viktoriya Tkachenko; Norbert Mueller; Jürgen Wagemann
(85) 03/12/2010
(86) PCT EP2009/055914 de 15/05/2009
(87) WO 2009/147006 de 10/12/2009

(21) PI 0914226-6 A2

Código 1.3 - Notificação - Fase Nacional - PCT
(22) 17/06/2009
(30) 18/06/2008 US 61/132,502
(51) A01N 25/30 (2006.01), A01N 57/02 (2006.01), A01P 13/00 (2006.01)
(54) CONCENTRADO CONTENDO CARGA ULTRA ALTA DE GLIFOSATO
(71) Stepan Company (US)
(72) Andrew D. Malec; Timothy M. Figley; Krista L. Turpin
(85) 20/12/2010
(86) PCT US2009/003663 de 17/06/2009
(87) WO 2009/154772 de 23/12/2009

(21) PI 0914780-2 A2

Código 1.3 - Notificação - Fase Nacional - PCT
(22) 25/06/2009
(30) 25/06/2008 US 61/075,719; 06/03/2009 US 61/158,137
(51) C07K 14/325 (2006.01), C12N 15/82 (2006.01)
(54) GENES DE TOXINA E MÉTODOS PARA USO DOS MESMOS
(71) Athenix Corporation (US)
(72) Shruti Agarwal; Chris Campbell; Brian McNulty; Kimberly S. Sampson;
Daniel J. Tomso
(85) 15/12/2010
(86) PCT US2009/048614 de 25/06/2009

(87) WO 2009/158470 de 30/12/2009

(21) PI 0918483-0 A2

Código 1.3 - Notificação - Fase Nacional - PCT

(22) 09/09/2009

(30) 10/09/2008 US 61/191710; 17/09/2008 US 61/192511

(51) C12P 7/16 (2006.01), C12P 1/04 (2006.01)

(54) ORGANISMO MICROBIANO QUE NÃO OCORRE NATURALMENTE, E, MÉTODO PARA PRODUZIR UM COMPOSTO

(71) Genomatica, Inc (US)

(72) Mark J. Burk; Anthony P. Burgard; Robin E. Osterhout; Jun Sun

(85) 10/03/2011

(86) PCT US2009/056415 de 09/09/2009

(87) WO 2010/030711 de 18/03/2010

(21) PI 0918671-9 A2

Código 1.3 - Notificação - Fase Nacional - PCT

(22) 10/09/2009

(30) 16/09/2008 US 61/097.531

(51) H04N 7/12 (2006.01)

(54) MÉTODO PARA ENTREGA DE PROGRAMAÇÃO DE TV LINEAR DIGITAL USANDO CODIFICAÇÃO DE VÍDEO ESCALÁVEL

(71) Thomson Licensing (FR)

(72) Xiuping Lu; Shemimon Manalikudy Anthru; David Anthony Campana

(85) 16/03/2011

(86) PCT US2009/005069 de 10/09/2009

(87) WO 2010/033164 de 25/03/2010

(21) PI 0920429-6 A2

Código 1.3 - Notificação - Fase Nacional - PCT

(22) 20/10/2009

(30) 20/10/2008 US 61/196.746

(51) H04L 5/00 (2006.01)

(54) MÉTODO E APARELHO PARA GERAÇÃO DE UM PREÂMBULO PARA USO NOS SISTEMAS DE TRANSMISSÃO A CABO.

(71) Thomson Licensing (FR)

(72) Hou-Shin Chen; Wen Gao

(85) 18/04/2011

(86) PCT US2009/005717 de 20/10/2009

(87) WO 2010/047787 de 29/04/2010

(21) PI 1007570-4 A2

Código 1.3 - Notificação - Fase Nacional - PCT

(22) 25/05/2010

(30) 25/05/2009 IT BO2009A000336

(51) H02K 15/00 (2006.01), H02K 3/52 (2006.01)

(54) MÁQUINA ELÉTRICA E MÉTODO PARA A SUA FABRICAÇÃO

(71) SPAL AUTOMOTIVE S.R.L (IT)
(72) PIETRO DE FILIPPIS
(85) 24/11/2011
(86) PCT IB2010/052311 de 25/05/2010
(87) WO 2010/136966 de 02/12/2010

(21) PI 1008556-4 A2

Código 1.3 - Notificação - Fase Nacional - PCT
(22) 11/02/2010
(30) 13/02/2009 US 61/152,306
(51) A61K 31/00 (2006.01), A61K 31/70 (2006.01), A61K 31/7004 (2006.01), A61K 31/7008 (2006.01), A61K 45/06 (2006.01), A61P 3/06 (2006.01), A61P 3/08 (2006.01), A61P 3/10 (2006.01), A61K 31/522 (2006.01)
(54) FORMA DE DOSAGEM FARMACÊUTICA SÓLIDA COMPREENDENDO LINAGLIPTINA E
1-CLORO-4-(B-D-GLICOPIRANOS-1-IL)-2-[4-((S)-TETRA-HIDROFURAN-3-ILÓ XI)-BENZIL]-BENZENO
(71) Boehringer Ingelheim International GMBH (DE)
(72) Wolfram Eisenreich
(85) 12/08/2011
(86) PCT EP2010/051735 de 11/02/2010
(87) WO 2010/092124 de 19/08/2010

(21) PI 1008560-2 A2

Código 1.3 - Notificação - Fase Nacional - PCT
(22) 11/02/2010
(30) 13/02/2009 US 61/152,302
(51) A61K 31/00 (2006.01), A61K 31/155 (2006.01), A61K 31/198 (2006.01), A61K 31/341 (2006.01), A61K 31/351 (2006.01), A61K 31/39 (2006.01), A61K 31/403 (2006.01), A61K 31/4439 (2006.01), A61K 31/70 (2006.01), A61K 31/7004 (2006.01), A61K 31/7008 (2006.01), A61K 31/06 (2006.01), A61P 3/06 (2006.01), A61P 3/08 (2006.01), A61P 3/10 (2006.01)
(54) COMPOSIÇÃO FARMACÊUTICA COMPREENDENDO UM INIBIDOR DE SGLT2, UM INIBIDOR DE DPP-IV E OPCIONALMENTE UM OUTRO AGENTE ANTIDIABÉTICO E USOS DOS MESMOS, BEM COMO KIT OS COMPREENDENDO
(71) Boehringer Ingelheim International GMBH (DE)
(72) Peter Eickelmann; Michael Mark; Leo Thomas; Uli Broedl; Rolf Grempler; Leo John Seman
(85) 12/08/2011
(86) PCT EP2010/051736 de 11/02/2010
(87) WO 2010/092125 de 19/08/2010

(21) PI 1011783-0 A2

Código 1.3 - Notificação - Fase Nacional - PCT
(22) 18/06/2010
(30) 18/06/2009 CN 200910139469.2

(51) H04B 7/08 (2006.01)
(54) MÉTODO PARA GERAÇÃO DE LIVRO DE CÓDIGOS, MÉTODO E APARELHO PARA TRANSMISSÃO DE DADOS
(71) Huawei Technologies CO., LTD. (CN)
(72) Yongxing Zhou; Weijun Sun
(85) 19/12/2011
(86) PCT CN2010/074033 de 18/06/2010
(87) WO 2010/145554 de 23/12/2010

(21) PI 1014201-0 A2

Código 1.3 - Notificação - Fase Nacional - PCT
(22) 11/03/2010
(30) 25/03/2009 DE 10 2009 014 318,1
(51) F16H 57/04 (2010.01)
(54) "TRANSMISSÃO AO MENOS PARCIALMENTE CHEIA DE ÓLEO."
(71) SEW-EURODRIVE GMBH & CO.KG (DE)
(72) Dietmar Strauss; Ingo Schütterle
(85) 26/09/2011
(86) PCT EP2010/001537 de 11/03/2010
(87) WO 2010/108600 de 30/09/2010

(21) PI 1014228-2 A2

Código 1.3 - Notificação - Fase Nacional - PCT
(22) 31/03/2010
(30) 15/04/2009 EP 09157984.7
(51) C08F 2/24 (2006.01), C08F 2/44 (2006.01), C08F 292/00 (2006.01)
(54) PROCESSO PARA PREPARAR UMA DISPERSÃO AQUOSA, DISPERSÃO AQUOSA DAS PARTÍCULAS DE COMPÓSITO, USO DE UMA DISPERSÃO AQUOSA DAS PARTÍCULAS DE COMPÓSITO, E, PÓ DE PARTÍCULA DE COMPÓSITO
(71) Basf SE (DE)
(72) Bas Lohmeijer; Harm Wiese; Ekkehard Jahns
(85) 13/10/2011
(86) PCT EP2010/054332 de 31/03/2010
(87) WO 2010/118961 de 21/10/2010

(21) PI 1014350-5 A2

Código 1.3 - Notificação - Fase Nacional - PCT
(22) 28/04/2010
(30) 29/04/2009 US 61/173,698
(51) B01J 29/08 (2006.01), B01J 37/00 (2006.01)
(54) "ZEÓLITO Y"
(71) Pq Corporation (US)
(72) David Allen Cooper; Cornelius Ouwehand; László Domokos; Lay Hwa Ong
(85) 27/10/2011
(86) PCT US2010/032691 de 28/04/2010

(87) WO 2010/126955 de 04/11/2010

Código 1.3.1 - Retificação

Retificação da notificação de entrada na fase nacional – PCT por ter sido efetuada com incorreção.

(21) BR 11 2012 013022-6 A8

Código 1.3.1 - Retificação

(22) 29/11/2010

(30) 30/11/2009 DE 10 2009 056 302.4

(51) B64C 1/20 (2006.01), B64D 9/00 (2006.01)

(54) PISO DE COMPARTIMENTO DE CARGA PARA UM COMPARTIMENTO DE CARGA DE UMA AERONAVE, ELEMENTO FUNCIONAL PARA INSTALAÇÃO EM UM PISO DE COMPARTIMENTO DE CARGA, GUIA LATERAL, DISPOSITIVO DE FIXAÇÃO PARA INTRODUIR UMA CARGA DE TENSÃO E UM DISPOSITIVO PARA EJETAR ITENS DE CARGA

(71) TELAIR INTERNATIONAL GMBH (DE)

(72) THOMAS HUBER; RICHARD HOLZNER

(85) 30/05/2012

(86) PCT EP2010/068382 de 29/11/2010

(87) WO 2011/064356 de 03/06/2011

Retificação de número da prioridade, conforme petição.

(21) BR 11 2012 016103-2 A8

Código 1.3.1 - Retificação

(22) 28/12/2010

(30) 28/12/2009 US 61/290,370

(51) A23L 2/60 (2006.01), A23L 27/30 (2016.01), A23L 27/00 (2016.01), A23L 29/30 (2016.01)

(52) A23L 2/60, A23L 27/30, A23L 27/31, A23L 27/36, A23L 27/88, A23L 29/30

(54) "RECIPIENTE INTENSIFICADORES DE DOÇURA, COMPOSIÇÕES DOS MESMOS E MÉTODOS PARA USO"

(71) THE COCA COLA COMPANY (US)

(72) GRANT E. DUBOIS; JOSEF KLUCIK; RAFAEL I. SAN MIGUEL; RUDY J. FRITSCH; VENKATA SAI PRAKASH CHATURVEDULA; INDRA PRAKASH

(85) 28/06/2012

(86) PCT US2010/062210 de 28/12/2010

(87) WO 2011/090709 de 28/07/2011

Foi retificado a publicação 1.3 da RPI 2330 de 01/09/2015 em relação ao item (72) e (74) da mesma.

(21) BR 11 2014 015679-4 A8

Código 1.3.1 - Retificação

(22) 12/12/2012

(30) 21/12/2011 EP 11194855.0

(51) A01N 37/52 (2006.01), C07C 317/42 (2006.01), C07C 323/36 (2006.01), C07C 323/44 (2006.01), C07C 323/63 (2006.01)

(54) DERIVADOS DE SULFURETO DE TRIFLUOROETILO
N-ARILAMIDINA-SUBSTITUÍDOS COMO ACARICIDAS E INSETICIDAS
(71) BAYER CROPSCIENCE AG (DE) ; BAYER INTELLECTUAL PROPERTY
GMBH (DE)
(72) ADELINE KÖHLER; BERND ALIG; ANGELA BECKER; ARND VOERSTE;
ULRICH GÖRGENS; REINER FISCHER; AHMED WAHED MORADI; SILVIA
CEREZO-GALVEZ; JULIA JOHANNA HAHN; KERSTIN ILG; HANS-GEORG
SCHWARZ; MASAHITO ITO; DAIEI YAMAZAKI; KATSUHIKO SHIBUYA; EIICHI
SHIMOJO; TAKUYA GOMIBUCHI
(85) 24/06/2014
(86) PCT EP2012/075269 de 12/12/2012
(87) WO 2013/092350 de 27/06/2013
Foi retificada a publicação 1.3 da RPI 2433 de 22/08/2017 em relação ao item
72 da mesma.

(21) PI 0811322-0 A8

Código 1.3.1 - Retificação
(22) 11/06/2008
(30) 11/06/2007 GB 0711065.3
(51) A01N 35/04 (2006.01), A01P 5/00 (2006.01), A01N 65/00 (2009.01)
(54) MÉTODO PARA O CONTROLE DE NEMATÓIDES DO SOLO
(71) OMEX INTERNATIONAL LIMITED (GB)
(72) GIDON BAHIRI; IAN ELLIOTT
(85) 11/12/2009
(86) PCT IB2008/052301 de 11/06/2008
(87) WO 2008/152589 de 18/12/2008
Retificação da publicação código 1.3 da RPI 2300 de 3/2/2005 no item 71 -
depositante conforme solicitação em petição 860140203016 de 4/12/2014.

(21) PI 0917389-7 A8

Código 1.3.1 - Retificação
(22) 25/08/2009
(30) 26/08/2008 JP 2008-217450
(51) F16C 33/10 (2006.01), B60G 15/06 (2006.01), C10M 107/50 (2006.01),
F16C 17/04 (2006.01), F16C 33/20 (2006.01), F16F 9/54 (2006.01), C10N
20/00 (2006.01), C10N 20/02 (2006.01), C10N 30/00 (2006.01), C10N 30/06
(2006.01), C10N 40/02 (2006.01), C10N 50/10 (2006.01)
(54) MANCAL DE DESLIZAMENTO DE EMPUXO FEITO DE RESINA
SINTÉTICA
(71) Oiles Corporation (JP)
(72) Ryohei Kaneko; Yoshiaki Furusawa; Masaya Kinjyo
(85) 28/02/2011
(86) PCT JP2009/004102 de 25/08/2009
(87) WO 2010/023882 de 04/03/2010
Fica retificada a publicação 1.3 da RPI 2432 de 15/08/2017, com relação aos
itens 54 e 30 da mesma

Código 1.3.2 - Publicação Anulada

Anulação da publicação da notificação de entrada na fase nacional – PCT por ter sido indevida.

(21) BR 11 2012 001412-9 A2 Código 1.3.2 - Publicação Anulada
(22) 16/07/2010
(30) 22/07/2009 US 12/507,404
(51) F27B 15/09 (2006.01)
(54) APARELHO PARA SEPARAR E EXTRAIR UMA MISTURA GASOSA E UM FLUXO DE PARTICULAS PROCESSP PARA SEPARAR E EXTRAIR UMA MISTURA GASOSA E UM FLUXO DE PARTICULAS
(71) STONE & WEBSTER PROCESS TECHNOLOGY, INC., (US)
(72) EUSEBIUS ANKU GBORDZOE; CHRIS ROBERT SANTNER
(85) 20/01/2012
(86) PCT US2010/042272 de 16/07/2010
(87) WO 2011/011280 de 27/01/2011
Anulada a publicação código 1.3 na RPI nº 2583 de 07/07/2020 por ter sido indevida.

(21) BR 11 2012 008834-3 A2 Código 1.3.2 - Publicação Anulada
(22) 05/10/2010
(30) 15/10/2009 JP 2009-237854
(51) B23B 27/22 (2006.01)
(54) "INSERTO DE CORTE"
(71) Tungaloy Corporation (JP)
(72) Shizue Konta
(85) 13/04/2012
(86) PCT JP2010/067460 de 05/10/2010
(87) WO 2011/046045 de 21/04/2011
Anulada a publicação código 1.3 na RPI nº 2582 de 30/06/2020 por ter sido indevida.

Código 1.3.4 - Decisão Anulada

Anulação da decisão da notificação de entrada na fase nacional por ter sido indevida. (A toda publicação que envolva anulação de ato ou despacho caberá justificativa no processo administrativo.)

(21) BR 11 2013 026356-3 A2	Código 1.3.4 - Decisão Anulada (22) 10/04/2012 (30) 12/04/2011 CN 201110091596.7 (51) A61K 9/20 (2006.01), A61K 31/496 (2006.01), A61K 31/4409 (2006.01), A61P 31/06 (2006.01) (54) FORMULAÇÃO SÓLIDA ORAL DE FÁRMACO ANTITUBERCULOSO COMPOSTO E MÉTODO DE PREPARO DO MESMO (71) ZHEJIANG HISUN PHARMACEUTICAL CO. LTD. (CN) (72) MAOJIAN GU; QILAN ZHENG; CHAO XU; NING LI; GUIXIAN CHEN; LAN ZHENG; MIN WANG; LINTAO JIANG (85) 11/10/2013 (86) PCT CN2012/073689 de 10/04/2012 (87) WO 2012/139485 de 18/10/2012 Anulada a publicação código 1.3 na RPI nº 2399 de 27/12/2016 por ter sido indevida.
(21) BR 11 2015 022091-6 A2	Código 1.3.4 - Decisão Anulada (22) 12/02/2014 (30) 14/03/2013 US 13/829,950 (51) C01F 7/02 (2006.01), C07C 43/16 (2006.01) (54) AUXILIARES DE CRISTALIZAÇÃO PARA HIDRÓXIDO DE ALUMÍNIO BAYER (71) ECOLAB USA INC. (US) (72) JAMES COUNTER; JOHN T. COUNTER (85) 09/09/2015 (86) PCT US2014/016095 de 12/02/2014 (87) WO 2014/158404 de 02/10/2014 Anulada a publicação código 1.3 na RPI nº 2428 de 18/07/2017 por ter sido indevida.
(21) BR 11 2015 029341-7 A2	Código 1.3.4 - Decisão Anulada (22) 22/05/2014 (30) 31/05/2013 JP 2013-116438; 31/05/2013 JP 2013-116440 (51) B65D 83/40 (2006.01) (54) COBERTURA SALIENTE PARA RECIPIENTE AEROSSOL (71) TOYO AEROSOL INDUSTRY CO., LTD. (JP) (72) KEN OGATA; HIROKAZU SHIMIZU; TORU TOMA; YOSHIYUKI KAKUTA;

KOTARO FUJIWARA

(85) 24/11/2015

(86) PCT JP2014/063536 de 22/05/2014

(87) WO 2014/192621 de 04/12/2014

Anulada a publicação código 1.3 na RPI nº 2429 de 25/07/2017 por ter sido indevida.

(21) BR 11 2015 029342-5 A2

Código 1.3.4 - Decisão Anulada

(22) 22/05/2014

(30) 31/05/2013 JP 2013-116441

(51) B65D 83/40 (2006.01), B05B 9/04 (2006.01), B65D 83/14 (2006.01)

(54) BOCAL E DISPENSER PARA RECIPIENTE AEROSSOL

(71) TOYO AEROSOL INDUSTRY CO., LTD. (JP)

(72) KEN OGATA; HIROKAZU SHIMIZU; TORU TOMA; KOTARO FUJIWARA

(85) 24/11/2015

(86) PCT JP2014/063537 de 22/05/2014

(87) WO 2014/192622 de 04/12/2014

Anulada a publicação código 1.3 na RPI nº 2429 de 25/07/2017 por ter sido indevida.

(21) BR 11 2017 015313-0 A2

Código 1.3.4 - Decisão Anulada

(22) 11/12/2015

(30) 23/12/2014 EP 14200167.6; 07/09/2015 EP 15184093.1

(51) C08G 83/00 (2006.01), C08L 71/02 (2006.01), A01N 25/30 (2006.01), C08G 18/48 (2006.01), C08G 18/73 (2006.01), C08G 18/28 (2006.01)

(54) POLÍMERO HIPERRAMIFICADO, PROCESSO PARA A PRODUÇÃO DE POLÍMERO HIPERRAMIFICADO, COMPOSIÇÃO, PROCESSO PARA A PRODUÇÃO DA COMPOSIÇÃO E MÉTODO PARA O CONTROLE DOS FUNGOS

(71) BASF SE (DE)

(72) MURAT MERTOGLU; FELIX ALEXANDER WESTERHAUS; DANIEL STADLER; BENEDIKT CRONE; ANN-KATHRIN MARGUERRE; RAINER BERGHAUS

(85) 17/07/2017

(86) PCT EP2015/079344 de 11/12/2015

(87) WO 2016/102203 de 30/06/2016

Anulada a publicação código 1.3 na RPI nº 2453 de 09/01/2018 por ter sido indevida.

(21) BR 11 2017 018505-9 A2

Código 1.3.4 - Decisão Anulada

(22) 05/02/2016

(30) 06/02/2015 CN PCT/CN2015/072396

(51) D06M 15/53 (2006.01), D06M 15/61 (2006.01)

(54) FIBRAS MODIFICADAS HIDROFILICAMENTE POR POLIETILENIMINA

ALCOXILADA.

(71) BASF SE (DE)

(72) QIN QIN HU; LASZLO SZARVAS; SI JUN ZHU

(85) 29/08/2017

(86) PCT EP2016/052515 de 05/02/2016

(87) WO 2016/124743 de 11/08/2016

Anulada a publicação código 1.3 na RPI nº 2467 de 17/04/2018 por ter sido indevida.

Código 1.4 - Restabelecimento de Direito para Entrada na Fase Nacional do PCT concedido

Notificação da concessão de devolução de prazo para o restabelecimento de direito para entrada na fase nacional brasileira do pedido internacional depositado através do PCT conforme norma vigente.

(21) BR 11 2019 026210-5 A2

Código 1.4 - Restabelecimento de Direito para Entrada na Fase Nacional do PCT concedido

(22) 23/05/2018

(71) DETNET SOUTH AFRICA (PTY) LTD (ZA)

(86) PCT ZA2018/050025 de 23/05/2018

(87) WO 2018/218262 de 29/11/2018

Vide Parecer.

Código 1.4.1 - Restabelecimento de Direito para Entrada na Fase Nacional do PCT negado

Notificação da negação de devolução de prazo para o restabelecimento de direito para entrada na fase nacional brasileira do pedido internacional depositado através do PCT conforme norma vigente. Desta data corre o prazo de 60 (sessenta) dias para eventual recurso do interessado.

(21) BR 11 2013 003814-4

Código 1.4.1 - Restabelecimento de Direito para Entrada na Fase Nacional do PCT negado

(22) 02/08/2011

(71) Mallinckrodt LLC (US)

(86) PCT US2011/046176 de 02/08/2011

(87) WO 2012/018752 de 09/02/2012

Vide Parecer

Código 1.5 - Exigências Diversas

Suspensão do andamento de entrada na fase nacional brasileira do pedido internacional de patente depositado nos termos do Tratado de Cooperação em matéria de Patentes – PCT que, para sua instrução regular, aguardará, pelo prazo de 60 (sessenta) dias, o atendimento da exigência formulada. Caso a exigência não tenha sido explicitada no despacho na RPI, o interessado poderá obter o parecer através do endereço eletrônico www.inpi.gov.br - No Acesso rápido - Faça uma busca – Patente. Para acessar, cadastre-se no Portal do INPI e use login e senha.

(21) BR 11 2012 025973-3

Código 1.5 - Exigências Diversas

(22) 11/04/2011

(71) Shell Internationale Research Maatschappij B.V. (NL)

(86) PCT US2011/031920 de 11/04/2011

(87) WO 2011/130159 de 20/10/2011

Comprove o direito de reivindicar a prioridade US 61/323,251 apresentando documento de cessão de prioridade ou comprovação de contrato de trabalho do titular James B. Norman. A exclusão de reivindicação ou modificação de quadro reivindicatório durante a fase nacional não altera a titularidade da prioridade reivindicada no pedido.

(21) BR 11 2013 010276-4

Código 1.5 - Exigências Diversas

(22) 28/06/2011

(71) ZTE CORPORATION (CN)

(86) PCT CN2011/076527 de 28/06/2011

(87) WO 2012/055260 de 03/05/2012

Identifique o signatário da petição inicial.

(21) BR 11 2014 013597-5

Código 1.5 - Exigências Diversas

(22) 05/12/2012

(71) GLENMARK PHARMACEUTICALS S.A. (CH)

(86) PCT IB2012/056977 de 05/12/2012

(87) WO 2013/084157 de 13/06/2013

Solicita-se apresentar esclarecimentos relativos à divergência no nome de inventor constante da publicação internacional WO2013/084157, de 13/06/2013, "Christel Aebischer-Gumy" e o constante do formulário de entrada na fase nacional, "Christel Cher-Gumy".

(21) BR 11 2015 022091-6 A2

Código 1.5 - Exigências Diversas

(22) 12/02/2014

(71) ECOLAB USA INC. (US)

(86) PCT US2014/016095 de 12/02/2014

(87) WO 2014/158404 de 02/10/2014

Esclareça a nomeação de JOHN T. COUNTER como inventor na fase nacional uma vez que na publicação internacional consta como segundo inventor JOHN T. MALITO.

(21) BR 11 2019 025224-0

Código 1.5 - Exigências Diversas

(22) 31/05/2018

(71) ULTRAGENYX PHARMACEUTICAL INC. (US)

(86) PCT US2018/035477 de 31/05/2018

(87) WO 2018/222926 de 06/12/2018

Com base na Resolução 187 de 27/04/2017, solicita-se que seja apresentado, em até 60 (sessenta) dias, novo conteúdo de listagem de sequência pois o conteúdo apresentado na petição nº 870190125085 de 28/11/2019 não está no formato ST.25.

(21) BR 11 2019 025257-6

Código 1.5 - Exigências Diversas

(22) 08/06/2018

(71) GLAXOSMITHKLINE INTELLECTUAL PROPERTY DEVELOPMENT LIMITED (GB)

(86) PCT IB2018/054168 de 08/06/2018

(87) WO 2018/225034 de 13/12/2018

Com base na Resolução 187 de 27/04/2017, solicita-se que seja apresentado, em até 60 (sessenta) dias, novo conteúdo de listagem de sequência pois o conteúdo apresentado na petição nº 870190125281 de 29/11/2019 não pode ser associado ao pedido em questão por possuir divergências entre o conteúdo de listagem apresentado e o pedido em questão, como título divergente

(21) BR 11 2019 026428-0

Código 1.5 - Exigências Diversas

(22) 15/06/2017

(71) NISSAN MOTOR CO., LTD. (JP)

(86) PCT JP2017/022110 de 15/06/2017

(87) WO 2018/229929 de 20/12/2018

Apresente documentos comprobatórios que expliquem a divergência no nome do inventor que consta na publicação internacional Keita Abe e o constante da petição inicial Keita Keita.

(21) BR 11 2019 026443-4

Código 1.5 - Exigências Diversas

(22) 18/06/2018

(71) L'OREAL (FR)

(86) PCT EP2018/066115 de 18/06/2018

(87) WO 2018/229296 de 20/12/2018

Como foram solicitados 2 serviços (Tradução dos documentos apresentados no depósito e Apresentação de modificação no pedido) através da petição

870200007933 e, de acordo com a Resolução nº189/2017 devem ser pagas retribuições específicas para cada um dos serviços solicitados, se faz necessária a complementação do pagamento

(21) BR 11 2019 026449-3

Código 1.5 - Exigências Diversas

(22) 24/05/2018

(71) GLYTECH LLC. (US)

(86) PCT IL2018/050565 de 24/05/2018

(87) WO 2018/229744 de 20/12/2018

Como foram solicitados 2 serviços (Apresentação de modificações no pedido e Tradução dos documentos apresentados no depósito) através da petição 870200004895 e, de acordo com a Resolução nº189/2017 devem ser pagas retribuições específicas para cada um dos serviços solicitados, se faz necessária a complementação do pagamento.

(21) BR 11 2020 000034-5

Código 1.5 - Exigências Diversas

(22) 04/07/2018

(71) SANOFI (FR)

(86) PCT EP2018/068079 de 04/07/2018

(87) WO 2019/008027 de 10/01/2019

Apresente o complemento do texto em português, adaptado à norma vigente, do pedido conforme depósito internacional inicial (requer adicionar pagina 69 e 70 do relatório descritivo), conforme determina o Ato Normativo 128/97 no Item 9.2.1

(21) BR 11 2020 000043-4

Código 1.5 - Exigências Diversas

(22) 05/07/2018

(71) RIPIO INTERNATIONAL (KY)

(86) PCT US2018/040953 de 05/07/2018

(87) WO 2019/010331 de 10/01/2019

Apresente o complemento do texto em português, adaptado à norma vigente, do pedido conforme depósito internacional inicial (resumo renumerado pois contem folha em branco), conforme determina o Ato Normativo 128/97 no Item 9.2.1

(21) BR 11 2020 000066-3

Código 1.5 - Exigências Diversas

(22) 05/07/2018

(71) NEURODERM LTD (IL)

(86) PCT IB2018/054962 de 05/07/2018

(87) WO 2019/008529 de 10/01/2019

Apresente o complemento do texto em português, adaptado à norma vigente, do pedido conforme depósito internacional inicial (relatório descritivo e desenhos), conforme determina o Ato Normativo 128/97 no Item 9.2.1

(21) BR 11 2020 000147-3	Código 1.5 - Exigências Diversas (22) 22/12/2017 (71) POSCO (KR) (86) PCT KR2017/015329 de 22/12/2017 (87) WO 2019/009484 de 10/01/2019 Solicita-se apresentar novas folhas referentes ao quadro reivindicatório traduzido, uma vez que o conjunto apresentado na petição inicial tem incorreção na numeração de suas páginas.
(21) BR 11 2020 000157-0	Código 1.5 - Exigências Diversas (22) 06/07/2018 (71) BASF CORPORATION (US) (86) PCT US2018/041011 de 06/07/2018 (87) WO 2019/010365 de 10/01/2019 Solicita-se apresentar documentos de Cessão do Direito de Prioridade referentes às prioridades US62/529,681, de 07/07/2017 e US62/544,428, de 11/08/2017, reivindicadas na publicação WO2019/010365, contendo todos os seus dados identificadores (titulares, números de registro, datas e título); ou esclarecimentos em relação às rasuras nos referidos documentos, onde consta cessão à empresa de nome distinto ao depositante na fase nacional (Assignee Information).
(21) BR 11 2020 000161-9	Código 1.5 - Exigências Diversas (22) 03/07/2018 (71) CHENGDU QIANNIUCAO INFORMATION TECHNOLOGY CO. , LTD. (CN) (86) PCT CN2018/094321 de 03/07/2018 (87) WO 2019/007338 de 10/01/2019 Solicita-se apresentar novas folhas referentes ao quadro reivindicatório modificado (petição 870200007605), uma vez que consta incorreção na numeração de suas páginas.
(21) BR 11 2020 000227-5	Código 1.5 - Exigências Diversas (22) 06/07/2018 (71) MERUS N.V. (NL) (86) PCT NL2018/050450 de 06/07/2018 (87) WO 2019/009727 de 10/01/2019 Com base na Resolução 187 de 27/04/2017, solicita-se que seja apresentado, em até 60 (sessenta) dias, novo conteúdo de listagem de sequência pois o conteúdo apresentado na petição n° 8701200001899 de 06/01/2020 não corresponde ao pedido em questão. O título apresentado não confere com o título do pedido na fase nacional, nem na fase internacional.

(21) BR 11 2020 000303-4	<p>Código 1.5 - Exigências Diversas (22) 06/07/2018 (71) APPTRICITY CORPORATION (US) (86) PCT US2018/041142 de 06/07/2018 (87) WO 2019/010450 de 10/01/2019</p> <p>1) Favor efetuar, em até 60 (sessenta) dias, o pagamento de GRU sob o código 260 para a regularização do pedido, conforme Art 2º §1º da Resolução 187/2017 e Nota de Esclarecimento publicada na RPI 2421 de 30/05/2017, uma vez que a petição nº 870200030828 de 06/03/2020 apresenta documentos referentes à dois serviços diversos (apresentação de cessão e apresentação da procuração) tendo sido paga somente uma retribuição. Deverão serem pagas mais 1 (uma) GRU sob o código 260 e uma GRU 207 referente à resposta desta exigência.2) Apresentar a tradução simples da folha de rosto da certidão de depósito das prioridades US 62/529,894 de 07/07/2017 e US 62/641,627 de 12/03/2018 ou declaração contendo, obrigatoriamente, todos os dados identificadores destas (depositante(s), inventor(es), número de registro, data de depósito e título), conforme o parágrafo único do Art. 25 da Resolução 77/2013, uma vez que não foi possível determinar o(s) titular(es) das citadas prioridades, nem seus inventores, informação necessária para o exame.</p>
(21) BR 11 2020 000306-9	<p>Código 1.5 - Exigências Diversas (22) 04/07/2018 (71) TOKHEIM UK LTD (GB) (86) PCT EP2018/068144 de 04/07/2018 (87) WO 2019/008066 de 10/01/2019</p> <p>Apresentar, em até 60 (sessenta) dias, novas folhas de relatório descritivo, reivindicações, resumo e desenhos adaptadas ao Art. 39 e Art. 40 da Instrução Normativa 31/2013 uma vez que o conteúdo enviado na petição nº 870200002714 de 07/01/2020 encontra-se fora da norma.</p>
(21) BR 11 2020 000405-7	<p>Código 1.5 - Exigências Diversas (22) 25/06/2018 (71) SELLE ROYAL S.P.A. (IT) (86) PCT IB2018/054664 de 25/06/2018 (87) WO 2019/012356 de 17/01/2019</p> <p>Solicita-se a regularização da procuração, uma vez que a procuração apresentada não possui data.</p>
(21) BR 11 2020 000406-5	<p>Código 1.5 - Exigências Diversas (22) 10/07/2017 (71) INSTITUTO DE BIOLOGIA MOLECULAR DO PARANÁ - IBMP. (BR/PR) ; S.P.L. EVOLUTION LTD (US) (86) PCT BR2017/050184 de 10/07/2017 (87) WO 2019/010551 de 17/01/2019</p>

Com base na Resolução 187 de 27/04/2017, solicita-se que seja apresentado, em até 60 (sessenta) dias, novo conteúdo de listagem de sequência pois o conteúdo apresentado na petição nº 870200003245 de 08/01/2020 não está no formato ST.25.

(21) BR 11 2020 000421-9

Código 1.5 - Exigências Diversas

(22) 26/09/2017

(71) BUNGE GLOBAL INNOVATION LLC (US)

(86) PCT US2017/053422 de 26/09/2017

(87) WO 2019/013832 de 17/01/2019

Apresente documentos comprobatórios que expliquem a divergência no nome dos inventores que constam na publicação internacional "Christopher L.G. Dayton" e "Eloisa Zanin Pytlowanciv" e o constante da petição inicial nº 870200003303 de 08/01/2020 "Christopher L.G. Dayton" e "Eloisa Zanin Pytlow Anciv".

(21) BR 11 2020 000656-4

Código 1.5 - Exigências Diversas

(22) 09/07/2018

(71) ZAMMI INSTRUMENTAL EIRELI (BR/RJ)

(86) PCT BR2018/050231 de 09/07/2018

(87) WO 2019/010555 de 17/01/2019

Solicita-se regularizar o documento de procuração apresentado, uma vez que o mesmo não pertence ao titular do pedido.

(21) BR 11 2020 000790-0

Código 1.5 - Exigências Diversas

(22) 20/07/2018

(71) NOVELIS INC. (US)

(86) PCT US2018/043047 de 20/07/2018

(87) WO 2019/018740 de 24/01/2019

É necessário apresentar cessão das prioridades reivindicadas com as seguintes assinaturas: 62/535,341 - Mehdi Shafiei; John A. Hunter; Peter Knelsen. 62/535,341 - Mehdi Shafiei, Andrew Hobbis; David Anthony Gaensbauer. 62/535,349 - Mehdi Shafiei; David Anthony Gaensbauer; Jeffrey Geho. 62/551,292 - Mehdi Shafiei; John A. Hunter; Peter Knelsen. 62/551,296 - Mehdi Shafiei; Andrew Hobbis; David Anthony Gaensbauer; Jeffrey Geho. 62/551,298 - Mehdi Shafiei; David Anthony Gaensbauer; Jeffrey Geho; Andrew Hobbis

(21) PI 0823274-1

Código 1.5 - Exigências Diversas

(22) 21/08/2008

(71) RETILOX QUÍMICA ESPECIAL LTDA (BR/SP)

(86) PCT IB2008/053363 de 21/08/2008

(87) WO 2010/020835 de 25/02/2010

Identifique o signatário das petições nº 018110006179 e 020110100205 e

comprove que o mesmo tem poderes para atuar em nome do depositante, uma vez que baseado no artigo 216 da Lei 9.279/1996 de 14/05/1996 (LPI) ?Os atos previstos nesta Lei serão praticados pelas partes ou por seus procuradores, devidamente qualificados.?. Cumpre frisar que, além do signatário das petições não estar identificado, a procuração apresentada não discrimina os procuradores autorizados a assinar pelo escritório.

(21) PI 0908717-6

Código 1.5 - Exigências Diversas

(22) 13/03/2009

(71) Alcon Research, Ltd. (US)

(86) PCT US2009/037077 de 13/03/2009

(87) WO 2009/117316 de 24/09/2009

1) Apresente documentos comprobatórios que expliquem a divergência no nome de um dos inventores que consta na publicação internacional ?Mridvika" e o constante da petição inicial nº 020100086780 de 16/09/2010 "Mridvika Garcia". 2) Regularize a cessão das prioridades US 61/037,117 e US 61/111,920, tendo em vista que a documentação trazida não se refere aos pedidos reivindicados e sim a pedido autônomo que também os reivindica como prioridade. Cabe salientar que o documento de cessão deve ser específico da prioridade reivindicada e são fulcrais à análise da cessão desta.

(21) PI 1011979-5

Código 1.5 - Exigências Diversas

(22) 01/06/2010

(71) Genetic Technologies Limited (AU)

(86) PCT AU2010/000675 de 01/06/2010

(87) WO 2010/139006 de 09/12/2010

Apresente o complemento do texto em português, adaptado à norma vigente, do pedido conforme depósito internacional inicial (relatório descritivo), conforme determina o Ato Normativo 128/97 no Item 9.2.1

(21) PI 1012524-8

Código 1.5 - Exigências Diversas

(22) 16/04/2010

(71) Abbott Biotherapeutics Corp (US)

(86) PCT US2010/031406 de 16/04/2010

(87) WO 2010/121140 de 21/10/2010

Comprove o direito de reivindicar a prioridade US 61/170,053 de 16/04/2009 apresentando documento de cessão do titular e contendo os dados desta prioridade, conforme a Resolução INPI/PR Nº 179 de 21/02/2017 no Art 2º § 1º, uma vez que os documentos de cessão apresentados na petição 020110106361 não comprovam a cessão do titular dessa prioridade.

Código Depósito**Código 2.1 - Pedido de Patente ou Certificado de Adição de Invenção depositado**

Pedido de Patente ou Certificado de adição de invenção protocolizado. O pedido será mantido em sigilo durante 18 (dezoito) meses a contar da data da prioridade mais antiga. Decorrido esse prazo, será publicado para conhecimento público. O depositante pode, porém, requerer a antecipação da publicação. O prazo de sigilo de 18 (dezoito) meses para o pedido de Certificado de Adição de Invenção é contado da data do depósito do pedido principal. Quando houver ocorrido a publicação do pedido principal, o pedido de Certificado de Adição de Invenção será imediatamente publicado. Os depósitos são designados de acordo com a natureza requerida: Invenção, Modelo de Utilidade e Certificado de Adição de Invenção. Os pedidos depositados através do PCT são notificados no subitem 1.1.

(21) BR 10 2012 030781-2	Código 2.1 - Pedido de Patente ou Certificado de Adição de Invenção depositado (22) 03/12/2012 (71) ASSOCIAÇÃO PARANAENSE DE CULTURA -APC (BR/PR)
(21) BR 10 2019 011103-8	Código 2.1 - Pedido de Patente ou Certificado de Adição de Invenção depositado (22) 30/05/2019 (71) COMPANHIA DE SANEAMENTO DE MINAS GERAIS - COPASA MG (BR/MG)
(21) BR 10 2019 017806-0	Código 2.1 - Pedido de Patente ou Certificado de Adição de Invenção depositado (22) 27/08/2019 (71) JOSE ROBERTO DOS SANTOS (BR/SP)
(21) BR 10 2019 017847-7	Código 2.1 - Pedido de Patente ou Certificado de Adição de Invenção depositado (22) 27/08/2019 (71) BASSANI COMÉRCIO DE PAREDES E DIVISÓRIAS LTDA ME (BR/PR)
(21) BR 10 2019 018637-2	Código 2.1 - Pedido de Patente ou Certificado de Adição de Invenção depositado (22) 09/09/2019 (71) ASSOCIACAO PRUDENTINA DE EDUCACAO E CULTURA APEC (BR/SP)

(21) BR 10 2019 021552-6	Código 2.1 - Pedido de Patente ou Certificado de Adição de Invenção depositado (22) 14/10/2019 (71) ARIEL APELBAUM (BR/RJ)
(21) BR 10 2019 021641-7	Código 2.1 - Pedido de Patente ou Certificado de Adição de Invenção depositado (22) 15/10/2019 (71) DANILO DE ALMEIDA FERRAZ (BR/SP)
(21) BR 10 2019 022633-1	Código 2.1 - Pedido de Patente ou Certificado de Adição de Invenção depositado (22) 29/10/2019 (71) SILVIO ROBERTO MAIA (BR/SP)
(21) BR 10 2019 022675-7	Código 2.1 - Pedido de Patente ou Certificado de Adição de Invenção depositado (22) 29/10/2019 (71) AUGUSTO FONSECA DE MOURA (BR/SP)
(21) BR 10 2019 023861-5	Código 2.1 - Pedido de Patente ou Certificado de Adição de Invenção depositado (22) 12/11/2019 (71) CLÃ ENGENHARIA EIRELI (BR/BA)
(21) BR 10 2019 024149-7	Código 2.1 - Pedido de Patente ou Certificado de Adição de Invenção depositado (22) 14/11/2019 (71) RHP INDÚSTRIA E COMÉRCIO DE CALÇADOS LTDA - ME (BR/MG)
(21) BR 10 2019 024447-0	Código 2.1 - Pedido de Patente ou Certificado de Adição de Invenção depositado (22) 20/11/2019 (71) PRO-EFICIÊNCIA SOLUÇÃO AGRONEGÓCIOS S/A (BR/MG)
(21) BR 10 2019 024567-0	Código 2.1 - Pedido de Patente ou Certificado de Adição de Invenção depositado (22) 21/11/2019 (71) DANIEL JOSÉ RIBEIRO FERNANDES (BR/SP)
(21) BR 10 2019 025276-6	Código 2.1 - Pedido de Patente ou Certificado de Adição de Invenção

	depositado (22) 29/11/2019 (71) DJM EMPREENDIMENTOS MINERAIS E CONSULTORIA EM ENGENHARIA LTDA. (BR/MG) ; ACTT TECNOLOGIA E TREINAMENTOS AMFG LTDA. (BR/MG)
(21) BR 10 2019 025377-0	Código 2.1 - Pedido de Patente ou Certificado de Adição de Invenção depositado (22) 29/11/2019 (71) ELEANRO BATISTA DE OLIVEIRA (BR/ES) ; EDER LOBATO PERINI (BR/ES)
(21) BR 10 2019 025467-0	Código 2.1 - Pedido de Patente ou Certificado de Adição de Invenção depositado (22) 02/12/2019 (71) NURESP COMÉRCIO E MANUTENÇÃO DE ARTIGOS PARA TREINAMENTO LTDA (BR/MG)
(21) BR 10 2019 025499-8	Código 2.1 - Pedido de Patente ou Certificado de Adição de Invenção depositado (22) 02/12/2019 (71) PETRÓLEO BRASILEIRO S.A. - PETROBRAS (BR/RJ)
(21) BR 10 2019 025840-3	Código 2.1 - Pedido de Patente ou Certificado de Adição de Invenção depositado (22) 06/12/2019 (71) RENATO DE OLIVEIRA (BR/SP)
(21) BR 10 2019 026799-2	Código 2.1 - Pedido de Patente ou Certificado de Adição de Invenção depositado (22) 16/12/2019 (71) HYDRO-AIRE, INC. A SUBSIDIARY OF CRANE CO. (US)
(21) BR 10 2019 026984-7	Código 2.1 - Pedido de Patente ou Certificado de Adição de Invenção depositado (22) 17/12/2019 (71) INSTITUTO DE TECNOLOGIA E PESQUISA (BR/SE) ; UNIVERSIDADE TIRADENTES (BR/SE)
(21) BR 10 2019 027219-8	Código 2.1 - Pedido de Patente ou Certificado de Adição de Invenção depositado (22) 19/12/2019 (71) UNIVERSIDADE ESTADUAL DE CAMPINAS - UNICAMP (BR/SP) ;

RUBIAN XTRACT SERVIÇOS LTDA. (BR/SP)

(21) BR 10 2019 027396-8 Código 2.1 - Pedido de Patente ou Certificado de Adição de Invenção depositado
(22) 19/12/2019
(71) INSTITUTO FEDERAL CATARINENSE (BR/SC)

(21) BR 10 2019 027430-1 Código 2.1 - Pedido de Patente ou Certificado de Adição de Invenção depositado
(22) 20/12/2019
(71) INSTITUTO FEDERAL CATARINENSE (BR/SC)

(21) BR 10 2019 027785-8 Código 2.1 - Pedido de Patente ou Certificado de Adição de Invenção depositado
(22) 23/12/2019
(71) PETRÓLEO BRASILEIRO S.A. - PETROBRAS (BR/RJ)

(21) BR 10 2019 027832-3 Código 2.1 - Pedido de Patente ou Certificado de Adição de Invenção depositado
(22) 26/12/2019
(71) SIMONE BALDINI LUCHEIS (BR/SP)

(21) BR 10 2019 027963-0 Código 2.1 - Pedido de Patente ou Certificado de Adição de Invenção depositado
(22) 27/12/2019
(71) UNIVERSIDADE FEDERAL DE PELOTAS (BR/RS)

(21) BR 10 2019 027994-0 Código 2.1 - Pedido de Patente ou Certificado de Adição de Invenção depositado
(22) 27/12/2019
(71) UNIVERSIDADE FEDERAL DE PELOTAS (BR/RS)

(21) BR 10 2020 001208-8 Código 2.1 - Pedido de Patente ou Certificado de Adição de Invenção depositado
(22) 20/01/2020
(71) EQUIPAMENTOS PARA MOVIMENTAÇÃO MIGRA LTDA (BR/RS) ;
SERVIÇO NACIONAL DE APRENDIZAGEM INDUSTRIAL - SENAI (BR/RS)

(21) BR 10 2020 001966-0 Código 2.1 - Pedido de Patente ou Certificado de Adição de Invenção depositado
(22) 29/01/2020
(71) BEST GREEN ANSWERS, LLC (US)

(21) BR 10 2020 002019-6	<p>Código 2.1 - Pedido de Patente ou Certificado de Adição de Invenção depositado (22) 30/01/2020 (71) TERMO HEALTH TECNOLOGIA LTDA (BR/SP)</p>
(21) BR 10 2020 002335-7	<p>Código 2.1 - Pedido de Patente ou Certificado de Adição de Invenção depositado (22) 04/02/2020 (71) ULISSES OLIVEIRA COSTA (BR/RJ) ; LUCIO FABIO CASSIANO NASCIMENTO (BR/RJ) ; SERGIO NEVES MONTEIRO (BR/RJ) ; WENDELL BRUNO ALMEIDA BEZERRA (BR/RJ) ; FERNANDA SANTOS DA LUZ (BR/RJ)</p>
(21) BR 10 2020 002337-3	<p>Código 2.1 - Pedido de Patente ou Certificado de Adição de Invenção depositado (22) 04/02/2020 (71) ULISSES OLIVEIRA COSTA (BR/RJ) ; LUCIO FABIO CASSIANO NASCIMENTO (BR/RJ) ; SERGIO NEVES MONTEIRO (BR/RJ) ; FERNANDA SANTOS DA LUZ (BR/RJ) ; WENDELL BRUNO ALMEIDA BEZERRA (BR/RJ) ; ARTUR CAMPOSO PEREIRA (BR/RJ)</p>
(21) BR 10 2020 002338-1	<p>Código 2.1 - Pedido de Patente ou Certificado de Adição de Invenção depositado (22) 04/02/2020 (71) ULISSES OLIVEIRA COSTA (BR/RJ) ; LUCIO FABIO CASSIANO NASCIMENTO (BR/RJ) ; SERGIO NEVES MONTEIRO (BR/RJ) ; FERNANDA SANTOS DA LUZ (BR/RJ) ; WENDELL BRUNO ALMEIDA BEZERRA (BR/RJ) ; ARTUR CAMPOSO PEREIRA (BR/RJ)</p>
(21) BR 10 2020 003531-2	<p>Código 2.1 - Pedido de Patente ou Certificado de Adição de Invenção depositado (22) 20/02/2020 (71) SVIERSZCZ & KRAUSE HOLDING E PARTICIPAÇÕES LTDA. (BR/SP)</p>
(21) BR 10 2020 003535-5	<p>Código 2.1 - Pedido de Patente ou Certificado de Adição de Invenção depositado (22) 20/02/2020 (71) MAYTE PAREDES ZALDIVAR (BR/SP) ; MARCO ANTONIO DA COSTA BORGES (BR/SP) ; GIOVANI TEIXEIRA DE CARVALHO (BR/GO) ; HERNANE DA SILVA BARUD (BR/SP) ; NADIA LUNARDI (BR/SP) ; THALLITA PEREIRA QUEIROZ (BR/SP) ; ROGÉRIO MARGONAR (BR/SP)</p>
(21) BR 10 2020 003546-0	<p>Código 2.1 - Pedido de Patente ou Certificado de Adição de Invenção</p>

	depositado (22) 20/02/2020 (71) UNIVERSIDADE FEDERAL DE PERNAMBUCO (BR/PE)
(21) BR 10 2020 003558-4	Código 2.1 - Pedido de Patente ou Certificado de Adição de Invenção depositado (22) 20/02/2020 (71) UNIVERSIDADE FEDERAL DE ALAGOAS (BR/AL)
(21) BR 10 2020 003567-3	Código 2.1 - Pedido de Patente ou Certificado de Adição de Invenção depositado (22) 20/02/2020 (71) GEORGIOS MARKAKIS (BR/SP) ; CARLOS ALEXANDRE MOREIRA (BR/SP)
(21) BR 10 2020 003648-3	Código 2.1 - Pedido de Patente ou Certificado de Adição de Invenção depositado (22) 20/02/2020 (71) SILVIO LUIZ DE SOUSA ROLLEMBERG (BR/CE)
(21) BR 10 2020 003934-2	Código 2.1 - Pedido de Patente ou Certificado de Adição de Invenção depositado (22) 27/02/2020 (71) UNIVERSIDADE FEDERAL DE PERNAMBUCO (BR/PE) ; UNIÃO BRASILEIRA DE EDUCAÇÃO CATÓLICA (BR/DF)
(21) BR 10 2020 003966-0	Código 2.1 - Pedido de Patente ou Certificado de Adição de Invenção depositado (22) 27/02/2020 (71) FUNDAÇÃO EDUCACIONAL JAYME DE ALTAVILA - FEJAL (BR/AL)
(21) BR 10 2020 004455-9	Código 2.1 - Pedido de Patente ou Certificado de Adição de Invenção depositado (22) 05/03/2020 (71) CARGOTEC PATENTER AB (SE)
(21) BR 10 2020 004468-0	Código 2.1 - Pedido de Patente ou Certificado de Adição de Invenção depositado (22) 05/03/2020 (71) IMPLACIL DE BORTOLI MATERIAL ODONTOLÓGICO LTDA (BR/SP)
(21) BR 10 2020 004490-7	Código 2.1 - Pedido de Patente ou Certificado de Adição de Invenção depositado

	(22) 05/03/2020 (71) JULIANA SANTOS DE CARVALHO MONTEIRO (BR/BA)
--	---

(21) BR 10 2020 004626-8	Código 2.1 - Pedido de Patente ou Certificado de Adição de Invenção depositado (22) 06/03/2020 (71) SANVITRON CONTROLE E AUTOMAÇÃO EIRELI - EPP (BR/RS)
---------------------------------	---

(21) BR 10 2020 004660-8	Código 2.1 - Pedido de Patente ou Certificado de Adição de Invenção depositado (22) 09/03/2020 (71) DEERE & COMPANY (US)
---------------------------------	--

(21) BR 10 2020 004664-0	Código 2.1 - Pedido de Patente ou Certificado de Adição de Invenção depositado (22) 09/03/2020 (71) DEERE & COMPANY (US)
---------------------------------	--

(21) BR 10 2020 004665-9	Código 2.1 - Pedido de Patente ou Certificado de Adição de Invenção depositado (22) 09/03/2020 (71) INDÚSTRIA E COMÉRCIO DE ARTIGOS DE ALUMÍNIO NARDI LTDA. ME (BR/RS)
---------------------------------	--

(21) BR 10 2020 004669-1	Código 2.1 - Pedido de Patente ou Certificado de Adição de Invenção depositado (22) 09/03/2020 (71) MARCOS DE JESUS NALEPINSKI (BR/RS)
---------------------------------	--

(21) BR 10 2020 004673-0	Código 2.1 - Pedido de Patente ou Certificado de Adição de Invenção depositado (22) 09/03/2020 (71) ROCA SANITARIOS BRASIL LTDA (BR/SP)
---------------------------------	---

(21) BR 10 2020 004676-4	Código 2.1 - Pedido de Patente ou Certificado de Adição de Invenção depositado (22) 09/03/2020 (71) DEERE & COMPANY (US)
---------------------------------	--

(21) BR 10 2020 004688-8	Código 2.1 - Pedido de Patente ou Certificado de Adição de Invenção depositado (22) 09/03/2020
---------------------------------	---

(71) ELASTAGEN PTY LTD (AU)

(21) BR 10 2020 004691-8 Código 2.1 - Pedido de Patente ou Certificado de Adição de Invenção depositado
(22) 09/03/2020
(71) DEERE & COMPANY (US)

(21) BR 10 2020 004696-9 Código 2.1 - Pedido de Patente ou Certificado de Adição de Invenção depositado
(22) 09/03/2020
(71) CNH INDUSTRIAL AMERICA LLC (US)

(21) BR 10 2020 004718-3 Código 2.1 - Pedido de Patente ou Certificado de Adição de Invenção depositado
(22) 09/03/2020
(71) EDSON DE FREITAS FERREIRA (BR/SP) ; JOÃO GUSTAVO BRASSOLATTI (BR/SP)

(21) BR 10 2020 004720-5 Código 2.1 - Pedido de Patente ou Certificado de Adição de Invenção depositado
(22) 09/03/2020
(71) DEERE & COMPANY (US)

(21) BR 10 2020 004723-0 Código 2.1 - Pedido de Patente ou Certificado de Adição de Invenção depositado
(22) 09/03/2020
(71) INSTITUTO FEDERAL DE EDUCAÇÃO, CIÊNCIA E TECNOLOGIA DO SUL DE MINAS GERAIS - IFSULDEMINAS (BR/MG) ; CPE EQUIPAMENTOS TOPOGRÁFICOS EIRELI (BR/MG)

(21) BR 10 2020 004724-8 Código 2.1 - Pedido de Patente ou Certificado de Adição de Invenção depositado
(22) 09/03/2020
(71) WEIZUR DO BRASIL LTDA (BR/SP)

(21) BR 10 2020 004730-2 Código 2.1 - Pedido de Patente ou Certificado de Adição de Invenção depositado
(22) 09/03/2020
(71) MARCOPOLO S.A (BR/RS)

(21) BR 10 2020 004731-0 Código 2.1 - Pedido de Patente ou Certificado de Adição de Invenção depositado
(22) 09/03/2020

(71) MARCOPOLO S.A (BR/RS)

(21) BR 10 2020 004735-3 Código 2.1 - Pedido de Patente ou Certificado de Adição de Invenção depositado
(22) 09/03/2020
(71) INSTITUTO FEDERAL DE EDUCAÇÃO, CIÊNCIA E TECNOLOGIA FLUMINENSE (BR/RJ) ; ROVEQ - SISTEMAS EMBARCADOS (BR/RJ)

(21) BR 10 2020 004742-6 Código 2.1 - Pedido de Patente ou Certificado de Adição de Invenção depositado
(22) 09/03/2020
(71) JULIANO ZERBINATO (BR/PR)

(21) BR 10 2020 004746-9 Código 2.1 - Pedido de Patente ou Certificado de Adição de Invenção depositado
(22) 10/03/2020
(71) EDUARDO FELIPE SILVA FERRO (BR/PR)

(21) BR 10 2020 004756-6 Código 2.1 - Pedido de Patente ou Certificado de Adição de Invenção depositado
(22) 10/03/2020
(71) TOYOTA JIDOSHA KABUSHIKI KAISHA (JP)

(21) BR 10 2020 004758-2 Código 2.1 - Pedido de Patente ou Certificado de Adição de Invenção depositado
(22) 10/03/2020
(71) CARL FREUDENBERG KG (DE)

(21) BR 10 2020 004759-0 Código 2.1 - Pedido de Patente ou Certificado de Adição de Invenção depositado
(22) 10/03/2020
(71) BERNARDO CEZAR SANTANA DE SOUZA (BR/MG)

(21) BR 10 2020 004765-5 Código 2.1 - Pedido de Patente ou Certificado de Adição de Invenção depositado
(22) 10/03/2020
(71) UNIVERSIDADE FEDERAL DE SÃO JOÃO DEL REI (BR/MG)

(21) BR 10 2020 004769-8 Código 2.1 - Pedido de Patente ou Certificado de Adição de Invenção depositado
(22) 10/03/2020
(71) UNIVERSIDADE FEDERAL DE SANTA MARIA (BR/RS)

(21) BR 10 2020 004770-1	Código 2.1 - Pedido de Patente ou Certificado de Adição de Invenção depositado (22) 10/03/2020 (71) JORGE ANTONIO DA COSTA BATISTA & CIA LTDA - EPP (BR/MT)
(21) BR 10 2020 004773-6	Código 2.1 - Pedido de Patente ou Certificado de Adição de Invenção depositado (22) 10/03/2020 (71) MINISTERIO DA CIENCIA E TECNOLOGIA (BR/PE)
(21) BR 10 2020 004775-2	Código 2.1 - Pedido de Patente ou Certificado de Adição de Invenção depositado (22) 10/03/2020 (71) VINIGÁS INDUSTRIA E COMÉRCIO DE COMPONENTES PARA GÁS LTDA (BR/SP)
(21) BR 10 2020 004777-9	Código 2.1 - Pedido de Patente ou Certificado de Adição de Invenção depositado (22) 10/03/2020 (71) CENTRO TECNOLÓGICO DO EXÉRCITO (BR/RJ) ; UNIVERSIDADE FEDERAL DO RIO DE JANEIRO (BR/RJ)
(21) BR 10 2020 004783-3	Código 2.1 - Pedido de Patente ou Certificado de Adição de Invenção depositado (22) 10/03/2020 (71) PRYSMIAN S.P.A. (IT)
(21) BR 10 2020 004784-1	Código 2.1 - Pedido de Patente ou Certificado de Adição de Invenção depositado (22) 10/03/2020 (71) SERVICO NACIONAL DE APRENDIZAGEM INDUSTRIAL. (BR/BA) ; FIRST LINE MEDICAL DEVICE S/A (BR/SP)
(21) BR 10 2020 004788-4	Código 2.1 - Pedido de Patente ou Certificado de Adição de Invenção depositado (22) 10/03/2020 (71) SCANIA CV AB (SE)
(21) BR 10 2020 004789-2	Código 2.1 - Pedido de Patente ou Certificado de Adição de Invenção depositado (22) 10/03/2020 (71) SCANIA CV AB (SE)

(21) BR 10 2020 004792-2	Código 2.1 - Pedido de Patente ou Certificado de Adição de Invenção depositado (22) 10/03/2020 (71) LEONARDO FERREIRA MELLO (BR/PR)
(21) BR 10 2020 004795-7	Código 2.1 - Pedido de Patente ou Certificado de Adição de Invenção depositado (22) 10/03/2020 (71) DANIEL DA CUNHA (BR/MG)
(21) BR 10 2020 004814-7	Código 2.1 - Pedido de Patente ou Certificado de Adição de Invenção depositado (22) 11/03/2020 (71) FUNDAÇÃO OSWALDO CRUZ (BR/RJ)
(21) BR 10 2020 004822-8	Código 2.1 - Pedido de Patente ou Certificado de Adição de Invenção depositado (22) 11/03/2020 (71) DEERE & COMPANY (US)
(21) BR 10 2020 004833-3	Código 2.1 - Pedido de Patente ou Certificado de Adição de Invenção depositado (22) 11/03/2020 (71) THE BOEING COMPANY (US)
(21) BR 10 2020 004844-9	Código 2.1 - Pedido de Patente ou Certificado de Adição de Invenção depositado (22) 11/03/2020 (71) INSTITUTO FEDERAL DO PARANÁ (BR/PR)
(21) BR 10 2020 004848-1	Código 2.1 - Pedido de Patente ou Certificado de Adição de Invenção depositado (22) 11/03/2020 (71) MOACIR MAGAGNIN PEREIRA (BR/SC)
(21) BR 10 2020 004852-0	Código 2.1 - Pedido de Patente ou Certificado de Adição de Invenção depositado (22) 11/03/2020 (71) LIEBHERR-AEROSPACE LINDENBERG GMBH (DE)
(21) BR 10 2020 004854-6	Código 2.1 - Pedido de Patente ou Certificado de Adição de Invenção

	depositado (22) 11/03/2020 (71) VALE S.A. (BR/RJ)
--	---

(21) BR 10 2020 004855-4	Código 2.1 - Pedido de Patente ou Certificado de Adição de Invenção depositado (22) 11/03/2020 (71) IMICRODATA CORPORATION (US)
---------------------------------	---

(21) BR 10 2020 004872-4	Código 2.1 - Pedido de Patente ou Certificado de Adição de Invenção depositado (22) 11/03/2020 (71) SUMITOMO RIKO COMPANY LIMITED (JP)
---------------------------------	--

(21) BR 10 2020 005111-3	Código 2.1 - Pedido de Patente ou Certificado de Adição de Invenção depositado (22) 13/03/2020 (71) INSTITUTO FEDERAL DE EDUCAÇÃO CIÊNCIA E TECNOLOGIA DO MARANHÃO (BR/MA)
---------------------------------	--

(21) BR 10 2020 005119-9	Código 2.1 - Pedido de Patente ou Certificado de Adição de Invenção depositado (22) 13/03/2020 (71) LAEZIO CANAL (BR/ES)
---------------------------------	--

(21) BR 10 2020 005468-6	Código 2.1 - Pedido de Patente ou Certificado de Adição de Invenção depositado (22) 19/03/2020 (71) INSTITUTO FEDERAL DE EDUCAÇÃO, CIÊNCIA E TECNOLOGIA DE PERNAMBUCO (BR/PE)
---------------------------------	---

(21) BR 10 2020 005478-3	Código 2.1 - Pedido de Patente ou Certificado de Adição de Invenção depositado (22) 19/03/2020 (71) CIA DE SANEAMENTO BASICO DO ESTADO DE SAO PAULO SABESP (BR/SP)
---------------------------------	--

(21) BR 10 2020 005534-8	Código 2.1 - Pedido de Patente ou Certificado de Adição de Invenção depositado (22) 19/03/2020 (71) UNISAFETY SOLUCÕES LTDA - ME (BR/PR)
---------------------------------	--

(21) BR 10 2020 005582-8	Código 2.1 - Pedido de Patente ou Certificado de Adição de Invenção
---------------------------------	---

	depositado (22) 20/03/2020 (71) UNIVERSIDADE FEDERAL DE VIÇOSA (BR/MG) ; UNIVERSIDADE FEDERAL DE MINAS GERAIS - UFMG (BR/MG) ; FUNDAÇÃO DE AMPARO À PESQUISA DO ESTADO DE MINAS GERAIS - FAPEMIG (BR/MG)
(21) BR 10 2020 005952-1	Código 2.1 - Pedido de Patente ou Certificado de Adição de Invenção depositado (22) 25/03/2020 (71) EMBRAER S.A. (BR/SP)
(21) BR 10 2020 006325-1	Código 2.1 - Pedido de Patente ou Certificado de Adição de Invenção depositado (22) 28/03/2020 (71) FUNDAÇÃO UNIVERSIDADE FEDERAL DE SÃO CARLOS (BR/SP) ; EMPRESA BRASILEIRA DE PESQUISA AGROPECUÁRIA - EMBRAPA (BR/DF)
(21) BR 10 2020 006328-6	Código 2.1 - Pedido de Patente ou Certificado de Adição de Invenção depositado (22) 29/03/2020 (71) T E E PRODUTOS ALIMENTICIOS LTDA (BR/BA)
(21) BR 10 2020 006336-7	Código 2.1 - Pedido de Patente ou Certificado de Adição de Invenção depositado (22) 30/03/2020 (71) KABUSHIKI KAISHA TOYOTA JIDOSHOKKI (JP)
(21) BR 10 2020 006344-8	Código 2.1 - Pedido de Patente ou Certificado de Adição de Invenção depositado (22) 30/03/2020 (71) UNIVERSIDADE FEDERAL DA PARAIBA (BR/PB)
(21) BR 10 2020 006348-0	Código 2.1 - Pedido de Patente ou Certificado de Adição de Invenção depositado (22) 30/03/2020 (71) NILSON DOS REIS RAMOS PINHEIRO (BR/SP)
(21) BR 10 2020 006352-9	Código 2.1 - Pedido de Patente ou Certificado de Adição de Invenção depositado (22) 30/03/2020 (71) ERMETE ANTONIO WEGHER (BR/SP)

(21) BR 10 2020 006361-8	Código 2.1 - Pedido de Patente ou Certificado de Adição de Invenção depositado (22) 30/03/2020 (71) SULZER MANAGEMENT AG (CH)
(21) BR 10 2020 006364-2	Código 2.1 - Pedido de Patente ou Certificado de Adição de Invenção depositado (22) 30/03/2020 (71) UNIVERSIDADE ESTADUAL DE MARINGÁ (BR/PR)
(21) BR 10 2020 006379-0	Código 2.1 - Pedido de Patente ou Certificado de Adição de Invenção depositado (22) 30/03/2020 (71) GRIFOLS WORLDWIDE OPERATIONS LIMITED (IE)
(21) BR 10 2020 006384-7	Código 2.1 - Pedido de Patente ou Certificado de Adição de Invenção depositado (22) 30/03/2020 (71) EDUARDO FELIPE LOESCH (BR/RS)
(21) BR 10 2020 006670-6	Código 2.1 - Pedido de Patente ou Certificado de Adição de Invenção depositado (22) 02/04/2020 (71) CNH INDUSTRIAL AMERICA LLC (US)
(21) BR 10 2020 006682-0	Código 2.1 - Pedido de Patente ou Certificado de Adição de Invenção depositado (22) 02/04/2020 (71) ROBERTO LUIZ DE OLIVEIRA (BR/SP) ; RODRIGO NECO MAZIERO (BR/SP)
(21) BR 10 2020 006684-6	Código 2.1 - Pedido de Patente ou Certificado de Adição de Invenção depositado (22) 02/04/2020 (71) FELIPE ANDRÉ MORAES (BR/RS) ; DIONES LUDVIG KOCHHANN (BR/RS)
(21) BR 10 2020 006687-0	Código 2.1 - Pedido de Patente ou Certificado de Adição de Invenção depositado (22) 02/04/2020 (71) JEFFERSON CARLOS TASCA (BR/SP) ; ALEX PEREIRA DE MATOS (BR/SP) ; ANDRE SANTOS CAVALCANTI (BR/PE)

(21) BR 10 2020 006688-9	Código 2.1 - Pedido de Patente ou Certificado de Adição de Invenção depositado (22) 02/04/2020 (71) MARYLEIDE LETÍCIA CABRINI SCHEIBEL (BR/PR)
(21) BR 10 2020 006700-1	Código 2.1 - Pedido de Patente ou Certificado de Adição de Invenção depositado (22) 02/04/2020 (71) AAEN INDÚSTRIA E COMÉRCIO DE ARTIGOS ESPORTIVOS LTDA - ME (BR/SP)
(21) BR 10 2020 006709-5	Código 2.1 - Pedido de Patente ou Certificado de Adição de Invenção depositado (22) 02/04/2020 (71) MAKITA CORPORATION (JP)
(21) BR 10 2020 006718-4	Código 2.1 - Pedido de Patente ou Certificado de Adição de Invenção depositado (22) 02/04/2020 (71) BIOTECAM ASSESSORIA E DESENVOLVIMENTO DE TECNOLOGIA AMBIENTAL LTDA. (BR/RJ)
(21) BR 10 2020 006720-6	Código 2.1 - Pedido de Patente ou Certificado de Adição de Invenção depositado (22) 02/04/2020 (71) SOCIEDADE BENEFICENTE ISRAELITA BRASILEIRA HOSPITAL ALBERT EINSTEIN (BR/SP) ; ENEBRAS REFRIGERACAO E AR CONDICIONADO EIRELI (BR/SP)
(21) BR 10 2020 006733-8	Código 2.1 - Pedido de Patente ou Certificado de Adição de Invenção depositado (22) 03/04/2020 (71) LUCIANO GUIMARÃES CHAVES (BR/RS)
(21) BR 10 2020 006735-4	Código 2.1 - Pedido de Patente ou Certificado de Adição de Invenção depositado (22) 03/04/2020 (71) JULIANNE MAGALHÃES ANDRADE (BR/SP) ; KACIANE ANDREOLA (BR/SP) ; MARIANNA SCALA (BR/SP) ; BEATRIZ VIEGA ENZENBERG (BR/SP) ; BIANCA DA SILVA DOMINGUES (BR/SP)
(21) BR 10 2020 006740-0	Código 2.1 - Pedido de Patente ou Certificado de Adição de Invenção depositado

	(22) 03/04/2020 (71) CONSTRUTORA CARVALHO ALVES LTDA (BR/SP)
--	---

(21) BR 10 2020 006897-0	Código 2.1 - Pedido de Patente ou Certificado de Adição de Invenção depositado (22) 06/04/2020 (71) ISABEL DE FATIMA CORREIA BATISTA (BR/SP)
---------------------------------	--

(21) BR 10 2020 006905-5	Código 2.1 - Pedido de Patente ou Certificado de Adição de Invenção depositado (22) 06/04/2020 (71) AMIR HERNANDEZ MUSLEH (BR/SP)
---------------------------------	---

(21) BR 10 2020 006909-8	Código 2.1 - Pedido de Patente ou Certificado de Adição de Invenção depositado (22) 06/04/2020 (71) SOCIEDADE CAMPINEIRA DE EDUCAÇÃO E INSTRUÇÃO (BR/SP)
---------------------------------	--

(21) BR 10 2020 006913-6	Código 2.1 - Pedido de Patente ou Certificado de Adição de Invenção depositado (22) 06/04/2020 (66) BR 10 2019 007007-2 05/04/2019 (71) RANDON S/A IMPLEMENTOS E PARTICIPAÇÕES (BR/RS)
---------------------------------	---

(21) BR 10 2020 006917-9	Código 2.1 - Pedido de Patente ou Certificado de Adição de Invenção depositado (22) 06/04/2020 (66) BR 10 2019 006996-1 05/04/2019 (71) RANDON S/A IMPLEMENTOS E PARTICIPAÇÕES (BR/RS)
---------------------------------	---

(21) BR 10 2020 006924-1	Código 2.1 - Pedido de Patente ou Certificado de Adição de Invenção depositado (22) 06/04/2020 (66) BR 10 2019 006981-3 05/04/2019 (71) RANDON S/A IMPLEMENTOS E PARTICIPAÇÕES (BR/RS)
---------------------------------	---

(21) BR 10 2020 006926-8	Código 2.1 - Pedido de Patente ou Certificado de Adição de Invenção depositado (22) 06/04/2020 (66) BR 10 2019 006974-0 05/04/2019 (71) RANDON S/A IMPLEMENTOS E PARTICIPAÇÕES (BR/RS)
---------------------------------	---

(21) BR 10 2020 006927-6	Código 2.1 - Pedido de Patente ou Certificado de Adição de Invenção
---------------------------------	---

	depositado (22) 06/04/2020 (71) SJC BIOENERGIA LTDA. (BR/SP)
--	--

(21) BR 10 2020 006932-2	Código 2.1 - Pedido de Patente ou Certificado de Adição de Invenção depositado (22) 07/04/2020 (71) ERNANE DOS SANTOS AMARAL (BR/MG)
---------------------------------	--

(21) BR 10 2020 006933-0	Código 2.1 - Pedido de Patente ou Certificado de Adição de Invenção depositado (22) 07/04/2020 (71) PAULA JANAINA LOPES PEREIRA (BR/MG) ; ANA LUIZA COELHO VIANA ALVES (BR/MG)
---------------------------------	--

(21) BR 10 2020 006937-3	Código 2.1 - Pedido de Patente ou Certificado de Adição de Invenção depositado (22) 07/04/2020 (71) VINICIUS AGOSTINI SEGATT (BR/RS)
---------------------------------	--

(21) BR 10 2020 006956-0	Código 2.1 - Pedido de Patente ou Certificado de Adição de Invenção depositado (22) 07/04/2020 (71) ANTONIO CARLOS DE MELLO (BR/SP)
---------------------------------	---

(21) BR 10 2020 006967-5	Código 2.1 - Pedido de Patente ou Certificado de Adição de Invenção depositado (22) 07/04/2020 (71) THE BOEING COMPANY (US)
---------------------------------	---

(21) BR 10 2020 006982-9	Código 2.1 - Pedido de Patente ou Certificado de Adição de Invenção depositado (22) 07/04/2020 (71) PRYSMIAN S.P.A. (IT)
---------------------------------	--

(21) BR 10 2020 007495-4	Código 2.1 - Pedido de Patente ou Certificado de Adição de Invenção depositado (22) 15/04/2020 (71) DEERE & COMPANY (US)
---------------------------------	--

(21) BR 10 2020 007500-4	Código 2.1 - Pedido de Patente ou Certificado de Adição de Invenção depositado (22) 15/04/2020
---------------------------------	---

	(71) RESIPLASTIC INDUSTRIA E COMERCIO LTDA. (BR/SP)
--	---

(21) BR 10 2020 007505-5	Código 2.1 - Pedido de Patente ou Certificado de Adição de Invenção depositado (22) 15/04/2020 (71) DIVIAVES EQUIPAMENTOS PARA AVIÁRIOS LTDA ME (BR/PR)
---------------------------------	---

(21) BR 10 2020 007510-1	Código 2.1 - Pedido de Patente ou Certificado de Adição de Invenção depositado (22) 15/04/2020 (71) RESIPLASTIC INDUSTRIA E COMERCIO LTDA. (BR/SP)
---------------------------------	--

(21) BR 10 2020 007936-0	Código 2.1 - Pedido de Patente ou Certificado de Adição de Invenção depositado (22) 22/04/2020 (71) JOÃO CARLOS CALLAS (BR/SP)
---------------------------------	--

(21) BR 10 2020 007966-2	Código 2.1 - Pedido de Patente ou Certificado de Adição de Invenção depositado (22) 22/04/2020 (71) SERGIO CARDOSO BORGES (BR/SE)
---------------------------------	---

(21) BR 10 2020 008012-1	Código 2.1 - Pedido de Patente ou Certificado de Adição de Invenção depositado (22) 22/04/2020 (71) UNIVERSIDADE FEDERAL DA PARAIBA (BR/PB)
---------------------------------	---

(21) BR 10 2020 008019-9	Código 2.1 - Pedido de Patente ou Certificado de Adição de Invenção depositado (22) 22/04/2020 (71) UNIVERSIDADE FEDERAL DE LAVRAS (BR/MG) ; FUNDAÇÃO DE AMPARO À PESQUISA DE MINAS GERAIS (BR/MG)
---------------------------------	--

(21) BR 10 2020 008020-2	Código 2.1 - Pedido de Patente ou Certificado de Adição de Invenção depositado (22) 22/04/2020 (71) BELLA JANELA INDÚSTRIA DE CORTINAS LTDA. (BR/SC)
---------------------------------	--

(21) BR 10 2020 008049-0	Código 2.1 - Pedido de Patente ou Certificado de Adição de Invenção depositado (22) 22/04/2020 (71) VERONICA SALGADO FELIPE (BR/SP)
---------------------------------	---

(21) BR 10 2020 008172-1	Código 2.1 - Pedido de Patente ou Certificado de Adição de Invenção depositado (22) 24/04/2020 (71) ÁLVARO ALEXANDRE DA SILVEIRA BARBOSA (BR/MG)
(21) BR 10 2020 008179-9	Código 2.1 - Pedido de Patente ou Certificado de Adição de Invenção depositado (22) 24/04/2020 (71) FUNDAÇÃO UNIVERSIDADE DE CAXIAS DO SUL (BR/RS)
(21) BR 10 2020 008183-7	Código 2.1 - Pedido de Patente ou Certificado de Adição de Invenção depositado (22) 24/04/2020 (71) SULMAQ INDUSTRIAL E COMERCIAL S/A (BR/RS)
(21) BR 10 2020 008212-4	Código 2.1 - Pedido de Patente ou Certificado de Adição de Invenção depositado (22) 24/04/2020 (71) SULMAQ INDUSTRIAL E COMERCIAL S/A (BR/RS)
(21) BR 10 2020 008224-8	Código 2.1 - Pedido de Patente ou Certificado de Adição de Invenção depositado (22) 24/04/2020 (71) CNH INDUSTRIAL AMERICA LLC (US)
(21) BR 10 2020 008233-7	Código 2.1 - Pedido de Patente ou Certificado de Adição de Invenção depositado (22) 24/04/2020 (71) UNIFEI - UNIVERSIDADE FEDERAL DE ITAJUBÁ (BR/MG)
(21) BR 10 2020 008372-4	Código 2.1 - Pedido de Patente ou Certificado de Adição de Invenção depositado (22) 27/04/2020 (71) INSTITUTO FEDERAL DE EDUCAÇÃO CIÊNCIA E TECNOLOGIA DO ESPIRITO SANTO (BR/ES) ; ICM INDÚSTRIA CAPIXABA DE MATERIAIS EIRELI (BR/ES)
(21) BR 10 2020 008395-3	Código 2.1 - Pedido de Patente ou Certificado de Adição de Invenção depositado (22) 28/04/2020 (71) FERNANDA NASCIMENTO E SILVA (BR/GO)

(21) BR 10 2020 008430-5	Código 2.1 - Pedido de Patente ou Certificado de Adição de Invenção depositado (22) 28/04/2020 (71) LUCIANA PORTAL DA SILVA 89520190082 (BR/PR) ; RALF KRUGER D' ALMEIDA (BR/SP)
(21) BR 10 2020 009014-3	Código 2.1 - Pedido de Patente ou Certificado de Adição de Invenção depositado (22) 06/05/2020 (71) TERCIO OBARA (BR/SP)
(21) BR 10 2020 010965-0	Código 2.1 - Pedido de Patente ou Certificado de Adição de Invenção depositado (22) 29/05/2020 (71) LUIS GUILHERME SCAVONE DE MACEDO (BR/SP) ; ANDRÉ ANTONIO PELEGRINE (BR/SP)
(21) BR 13 2019 017734-8	Código 2.1 - Pedido de Patente ou Certificado de Adição de Invenção depositado (22) 26/08/2019 (61) BR 10 2013 032065-0 12/12/2013 (71) SOLARMIND INDUSTRIA E COMERCIO LTDA. (BR/SP)
(21) BR 13 2020 004579-1	Código 2.1 - Pedido de Patente ou Certificado de Adição de Invenção depositado (22) 06/03/2020 (61) PI 1102095-4 31/05/2011 (71) AMAZONAS INDUSTRIA E COMERCIO LTDA. (BR/SP)
(21) BR 20 2019 005806-0	Código 2.1 - Pedido de Patente ou Certificado de Adição de Invenção depositado (22) 25/03/2019 (71) ANA PAULA MOREIRA CESAR (BR/RJ)
(21) BR 20 2019 013640-0	Código 2.1 - Pedido de Patente ou Certificado de Adição de Invenção depositado (22) 30/06/2019 (71) LUIS MELO DE SOUSA REIS (BR/SP)
(21) BR 20 2019 018342-5	Código 2.1 - Pedido de Patente ou Certificado de Adição de Invenção depositado (22) 04/09/2019

(71) C. DA SILVA CAVALCANTE (BR/MT)

(21) BR 20 2019 019037-5 Código 2.1 - Pedido de Patente ou Certificado de Adição de Invenção depositado
(22) 13/09/2019
(71) CBS ENERGIA LTDA - ME (BR/SP)

(21) BR 20 2019 019626-8 Código 2.1 - Pedido de Patente ou Certificado de Adição de Invenção depositado
(22) 20/09/2019
(71) CBS ENERGIA LTDA - ME (BR/SP)

(21) BR 20 2019 023095-4 Código 2.1 - Pedido de Patente ou Certificado de Adição de Invenção depositado
(22) 01/11/2019
(71) DANIEL DE CASTRO MACIEL (BR/MG) ; ANTÔNIO GABRIEL RODRIGUES DE MATOS (BR/MG)

(21) BR 20 2019 023191-8 Código 2.1 - Pedido de Patente ou Certificado de Adição de Invenção depositado
(22) 04/11/2019
(71) NEW VISION SERVICOS DE TELECOMUNICACAO (BR/SC) ; LEANDRO CESAR SAVOLDI (BR/SC)

(21) BR 20 2019 023283-3 Código 2.1 - Pedido de Patente ou Certificado de Adição de Invenção depositado
(22) 06/11/2019
(71) MARTINS E CAMPELO LTDA - ME (BR/MG)

(21) BR 20 2019 023364-3 Código 2.1 - Pedido de Patente ou Certificado de Adição de Invenção depositado
(22) 06/11/2019
(71) RGT ELETRÔNICA EIRELI (BR/SP)

(21) BR 20 2019 023565-4 Código 2.1 - Pedido de Patente ou Certificado de Adição de Invenção depositado
(22) 08/11/2019
(71) ELLUX INDÚSTRIA E COMERCIO LTDA (BR/MG)

(21) BR 20 2019 023570-0 Código 2.1 - Pedido de Patente ou Certificado de Adição de Invenção depositado
(22) 08/11/2019
(71) ASES - ATHENA SOCIEDADE DE ENGENHARIA E CIÊNCIA LTDA

(BR/MG) ; GABRIEL ANTÔNIO MARTINS PEREIRA DE MELO, (BR/MG) ;
ANDRÉ REZENDE DESSIMONI CARVALHO, (BR/MG) ; JOSÉ ANTÔNIO
FERREIRA BORGES (BR/MG) ; MARCELO BRAGA DOS SANTOS (BR/MG) ;
ROBERTO MARTINS DE CASTRO NETO (BR/MG) ; ROGÉRIO MARQUES
RODRIGUES FILHO, (BR/MG) ; ALVARO DANIEL HERRERA ARROYO
(BR/MG)

(21) BR 20 2019 023621-9 Código 2.1 - Pedido de Patente ou Certificado de Adição de Invenção depositado
(22) 08/11/2019
(71) LOMAC COMERCIO DE FERRO LTDA (BR/RJ)

(21) BR 20 2019 023696-0 Código 2.1 - Pedido de Patente ou Certificado de Adição de Invenção depositado
(22) 11/11/2019
(71) USAFLEX - INDUSTRIA & COMÉRCIO S/A (BR/RS)

(21) BR 20 2019 023908-0 Código 2.1 - Pedido de Patente ou Certificado de Adição de Invenção depositado
(22) 13/11/2019
(71) UNIBRASIL UTILIDADES E PRESENTES EIRELI (BR/SP)

(21) BR 20 2019 024039-9 Código 2.1 - Pedido de Patente ou Certificado de Adição de Invenção depositado
(22) 14/11/2019
(71) ANSELMO LAGE NICOLI (BR/MG)

(21) BR 20 2019 025292-3 Código 2.1 - Pedido de Patente ou Certificado de Adição de Invenção depositado
(22) 29/11/2019
(71) DAVID VIEIRA LOPES (BR/PR)

(21) BR 20 2020 000489-7 Código 2.1 - Pedido de Patente ou Certificado de Adição de Invenção depositado
(22) 09/01/2020
(71) INDÚSTRIA DE PLÁSTICOS HERC LTDA. (BR/RS)

(21) BR 20 2020 000580-0 Código 2.1 - Pedido de Patente ou Certificado de Adição de Invenção depositado
(22) 10/01/2020
(71) JOÃO ALTENIR LOPES (BR/RJ)

(21) BR 20 2020 000855-8 Código 2.1 - Pedido de Patente ou Certificado de Adição de Invenção

	depositado (22) 14/01/2020 (71) LUCENEIA REGINA DA SILVA (BR/PR)
(21) BR 20 2020 001038-2	Código 2.1 - Pedido de Patente ou Certificado de Adição de Invenção depositado (22) 16/01/2020 (71) AURIVANDO DE FREITAS SILVA (BR/SP)
(21) BR 20 2020 001852-9	Código 2.1 - Pedido de Patente ou Certificado de Adição de Invenção depositado (22) 28/01/2020 (71) JORLUSA REPRESENTACOES LTDA (BR/SP)
(21) BR 20 2020 001879-0	Código 2.1 - Pedido de Patente ou Certificado de Adição de Invenção depositado (22) 29/01/2020 (66) BR 20 2019 021557-2 14/10/2019 (71) AMAURY YAMASHIRO (BR/SP)
(21) BR 20 2020 001892-8	Código 2.1 - Pedido de Patente ou Certificado de Adição de Invenção depositado (22) 29/01/2020 (71) FULGENCIO GULIN JUNIOR (BR/SP)
(21) BR 20 2020 001958-4	Código 2.1 - Pedido de Patente ou Certificado de Adição de Invenção depositado (22) 29/01/2020 (71) OCTAVIO TELLES JUNIOR (BR/SP)
(21) BR 20 2020 002293-3	Código 2.1 - Pedido de Patente ou Certificado de Adição de Invenção depositado (22) 03/02/2020 (71) UNIVERSIDADE DE SÃO PAULO - USP (BR/SP)
(21) BR 20 2020 002349-2	Código 2.1 - Pedido de Patente ou Certificado de Adição de Invenção depositado (22) 04/02/2020 (71) METALURGICA TANAKA IND. E COM. LTDA (BR/SP)
(21) BR 20 2020 003398-6	Código 2.1 - Pedido de Patente ou Certificado de Adição de Invenção depositado (22) 18/02/2020

(71) INGETEAM POWER TECHNOLOGY, S.A. (ES)

(21) BR 20 2020 003523-7 Código 2.1 - Pedido de Patente ou Certificado de Adição de Invenção depositado
(22) 19/02/2020
(71) ANTONIO NASSYRIOS (BR/SP)

(21) BR 20 2020 003538-5 Código 2.1 - Pedido de Patente ou Certificado de Adição de Invenção depositado
(22) 20/02/2020
(71) PROTANATO INDUSTRIA E COMÉRCIO DE PRODUTOS E EQUIPAMENTOS FUNERÁRIOS LTDA (BR/PR)

(21) BR 20 2020 003556-3 Código 2.1 - Pedido de Patente ou Certificado de Adição de Invenção depositado
(22) 20/02/2020
(71) FLORENCE INDUSTRIAL E COMERCIAL LTDA. (BR/SP)

(21) BR 20 2020 003607-1 Código 2.1 - Pedido de Patente ou Certificado de Adição de Invenção depositado
(22) 20/02/2020
(71) JOÃO CARLOS ROSA (BR/MG)

(21) BR 20 2020 003615-2 Código 2.1 - Pedido de Patente ou Certificado de Adição de Invenção depositado
(22) 20/02/2020
(71) ALEXANDRE ACCORSSI (BR/RS)

(21) BR 20 2020 003623-3 Código 2.1 - Pedido de Patente ou Certificado de Adição de Invenção depositado
(22) 20/02/2020
(71) PAULO CESAR BALTHAZAR (BR/RS)

(21) BR 20 2020 003627-6 Código 2.1 - Pedido de Patente ou Certificado de Adição de Invenção depositado
(22) 20/02/2020
(71) NEOVIA INFRAESTRUTURA RODOVIÁRIA LTDA (BR/PR)

(21) BR 20 2020 003631-4 Código 2.1 - Pedido de Patente ou Certificado de Adição de Invenção depositado
(22) 20/02/2020
(71) PAULO CESAR BALTHAZAR (BR/RS)

(21) BR 20 2020 003640-3	Código 2.1 - Pedido de Patente ou Certificado de Adição de Invenção depositado (22) 20/02/2020 (71) PAULO CESAR BALTHAZAR (BR/RS)
(21) BR 20 2020 003666-7	Código 2.1 - Pedido de Patente ou Certificado de Adição de Invenção depositado (22) 20/02/2020 (71) FREDERICO HYGINO DE OLIVEIRA NETO (BR/SP)
(21) BR 20 2020 003667-5	Código 2.1 - Pedido de Patente ou Certificado de Adição de Invenção depositado (22) 20/02/2020 (71) ROBERTO LUIZ DE LIMA (BR/MG) ; GILMAR PAIVA DE CASTRO (BR/MG)
(21) BR 20 2020 003668-3	Código 2.1 - Pedido de Patente ou Certificado de Adição de Invenção depositado (22) 20/02/2020 (71) ROBERTO LUIZ DE LIMA (BR/MG) ; GILMAR PAIVA DE CASTRO (BR/MG)
(21) BR 20 2020 003697-7	Código 2.1 - Pedido de Patente ou Certificado de Adição de Invenção depositado (22) 21/02/2020 (71) MARCIO ANTONIO CALDEIRA (BR/SP)
(21) BR 20 2020 003702-7	Código 2.1 - Pedido de Patente ou Certificado de Adição de Invenção depositado (22) 21/02/2020 (71) VALMOR REINALDO (BR/SC)
(21) BR 20 2020 003791-4	Código 2.1 - Pedido de Patente ou Certificado de Adição de Invenção depositado (22) 21/02/2020 (71) AGROZOOTEC INDÚSTRIA E COMÉRCIO DE PRODUTOS AGROPECUÁRIOS LTDA (BR/SP)
(21) BR 20 2020 003844-9	Código 2.1 - Pedido de Patente ou Certificado de Adição de Invenção depositado (22) 26/02/2020 (71) BRAZ JOSÉ DE LIMA (BR/SP)

(21) BR 20 2020 003847-3 Código 2.1 - Pedido de Patente ou Certificado de Adição de Invenção depositado
(22) 27/02/2020
(71) UNIVERSIDADE FEDERAL DE SÃO JOÃO DEL REI (BR/MG)

(21) BR 20 2020 003851-1 Código 2.1 - Pedido de Patente ou Certificado de Adição de Invenção depositado
(22) 27/02/2020
(71) ASK DO BRASIL LTDA (BR/MG)

(21) BR 20 2020 003859-7 Código 2.1 - Pedido de Patente ou Certificado de Adição de Invenção depositado
(22) 27/02/2020
(71) PLENA HERA PARTICIPACOES LTDA (BR/SP)

(21) BR 20 2020 003871-6 Código 2.1 - Pedido de Patente ou Certificado de Adição de Invenção depositado
(22) 27/02/2020
(71) AGNALDO JONAS JUNIOR (BR/ES)

(21) BR 20 2020 003888-0 Código 2.1 - Pedido de Patente ou Certificado de Adição de Invenção depositado
(22) 27/02/2020
(71) SOPRANO INDÚSTRIA ELETROMETALÚRGICA EIRELI (BR/RS)

(21) BR 20 2020 003902-0 Código 2.1 - Pedido de Patente ou Certificado de Adição de Invenção depositado
(22) 27/02/2020
(71) TANUZA PENA VIEIRA (BR/SC)

(21) BR 20 2020 003924-0 Código 2.1 - Pedido de Patente ou Certificado de Adição de Invenção depositado
(22) 27/02/2020
(71) SOLAR GROUP DO BRASIL EIRELI (BR/SP)

(21) BR 20 2020 003935-6 Código 2.1 - Pedido de Patente ou Certificado de Adição de Invenção depositado
(22) 27/02/2020
(71) SOLAR GROUP DO BRASIL EIRELI (BR/SP)

(21) BR 20 2020 003941-0 Código 2.1 - Pedido de Patente ou Certificado de Adição de Invenção

	depositado (22) 27/02/2020 (71) ADRIANA AMARO ALVES DE CARVALHO (BR/RJ)
--	---

(21) BR 20 2020 004031-1	Código 2.1 - Pedido de Patente ou Certificado de Adição de Invenção depositado (22) 28/02/2020 (71) AMAZINGRILL COMÉRCIO DE MÁQUINAS LTDA (BR/SP)
---------------------------------	---

(21) BR 20 2020 004057-5	Código 2.1 - Pedido de Patente ou Certificado de Adição de Invenção depositado (22) 28/02/2020 (71) PRO-SECURITTY EFICIENCIA TECNOLOGICA LTDA (BR/RS)
---------------------------------	---

(21) BR 20 2020 004091-5	Código 2.1 - Pedido de Patente ou Certificado de Adição de Invenção depositado (22) 28/02/2020 (71) LEONARDO DOLPHINE ARNONI (BR/PR)
---------------------------------	--

(21) BR 20 2020 004094-0	Código 2.1 - Pedido de Patente ou Certificado de Adição de Invenção depositado (22) 28/02/2020 (71) MIGUEL ANGEL SEIXA LLANO (BR/SC)
---------------------------------	--

(21) BR 20 2020 004108-3	Código 2.1 - Pedido de Patente ou Certificado de Adição de Invenção depositado (22) 28/02/2020 (71) RÔMULO CHELONI BAIÃO (BR/MG)
---------------------------------	--

(21) BR 20 2020 004109-1	Código 2.1 - Pedido de Patente ou Certificado de Adição de Invenção depositado (22) 28/02/2020 (71) MACROTERM INDUSTRIA COMERCIO DE PRODUTOS TERMOACUSTICOS EIRELI (BR/PR)
---------------------------------	--

(21) BR 20 2020 004120-2	Código 2.1 - Pedido de Patente ou Certificado de Adição de Invenção depositado (22) 28/02/2020 (71) ANTÔNIO CARLOS VERRONE (BR/SP)
---------------------------------	--

(21) BR 20 2020 004121-0	Código 2.1 - Pedido de Patente ou Certificado de Adição de Invenção depositado (22) 28/02/2020
---------------------------------	---

(71) JOHN ANDERSON SOARES VIEIRA (BR/CE)

(21) BR 20 2020 005136-4 Código 2.1 - Pedido de Patente ou Certificado de Adição de Invenção depositado
(22) 13/03/2020
(71) BMR MEDICAL LTDA (BR/PR)

(21) BR 20 2020 005163-1 Código 2.1 - Pedido de Patente ou Certificado de Adição de Invenção depositado
(22) 16/03/2020
(71) INDÚSTRIA AGRO-PERTENCES EIRELI (BR/RS)

(21) BR 20 2020 005509-2 Código 2.1 - Pedido de Patente ou Certificado de Adição de Invenção depositado
(22) 19/03/2020
(71) RICARDO EVARISTO DE ANTONI (BR/RS) ; EDIVANDRO MARCIO CECCHETTI (BR/RS)

(21) BR 20 2020 005513-0 Código 2.1 - Pedido de Patente ou Certificado de Adição de Invenção depositado
(22) 19/03/2020
(71) UNIVERSIDADE FEDERAL DE LAVRAS (BR/MG) ; FUNDAÇÃO DE AMPARO À PESQUISA DE MINAS GERAIS (BR/MG)

(21) BR 20 2020 005517-3 Código 2.1 - Pedido de Patente ou Certificado de Adição de Invenção depositado
(22) 19/03/2020
(71) DANIEL MARCELO NUNES DE OLIVEIRA (BR/RJ)

(21) BR 20 2020 005527-0 Código 2.1 - Pedido de Patente ou Certificado de Adição de Invenção depositado
(22) 19/03/2020
(71) LIGIA RODRIGUES CARLOS NOGUEIRA (BR/SP)

(21) BR 20 2020 005574-2 Código 2.1 - Pedido de Patente ou Certificado de Adição de Invenção depositado
(22) 20/03/2020
(71) LEONARDO ARCURI NETO (BR/SP)

(21) BR 20 2020 005583-1 Código 2.1 - Pedido de Patente ou Certificado de Adição de Invenção depositado
(22) 20/03/2020

(71) COMERCIAL AGRICOLA ARAUJO & SILVA LTDA (BR/RS)

(21) BR 20 2020 005592-0 Código 2.1 - Pedido de Patente ou Certificado de Adição de Invenção depositado
(22) 20/03/2020
(71) PEDRO PAULO DA LUZ (BR/RS)

(21) BR 20 2020 005601-3 Código 2.1 - Pedido de Patente ou Certificado de Adição de Invenção depositado
(22) 20/03/2020
(71) SVIERSZCZ & KRAUSE HOLDING E PARTICIPAÇÕES LTDA. (BR/SP)

(21) BR 20 2020 006768-6 Código 2.1 - Pedido de Patente ou Certificado de Adição de Invenção depositado
(22) 03/04/2020
(71) ROGERIO NOGUEIRA CARVALHO DA SILVA (BR/DF)

(21) BR 20 2020 006782-1 Código 2.1 - Pedido de Patente ou Certificado de Adição de Invenção depositado
(22) 03/04/2020
(71) RAFAEL AUGUSTO PAES DE OLIVEIRA (BR/SP)

(21) BR 20 2020 006804-6 Código 2.1 - Pedido de Patente ou Certificado de Adição de Invenção depositado
(22) 03/04/2020
(71) ELISANDRO DE OLIVEIRA DUARTE 83234012091 (BR/RS)

(21) BR 20 2020 006844-5 Código 2.1 - Pedido de Patente ou Certificado de Adição de Invenção depositado
(22) 03/04/2020
(71) JOSE SIDNEI FERRIS JUNIOR (BR/SP)

(21) BR 20 2020 006865-8 Código 2.1 - Pedido de Patente ou Certificado de Adição de Invenção depositado
(22) 06/04/2020
(71) ALMAPY AUTOMOTIVE INDÚSTRIA E COMÉRCIO LTDA - EPP (BR/SP)

(21) BR 20 2020 006878-0 Código 2.1 - Pedido de Patente ou Certificado de Adição de Invenção depositado
(22) 06/04/2020
(71) JOSÉLIO VINCI (BR/SC)

(21) BR 20 2020 006889-5 Código 2.1 - Pedido de Patente ou Certificado de Adição de Invenção depositado
 (22) 06/04/2020
 (71) DISMANOX DISTRIBUIDORA DE MANÔMETRO E OXIGÊNIO EIRELI (BR/PR)

(21) BR 20 2020 006898-4 Código 2.1 - Pedido de Patente ou Certificado de Adição de Invenção depositado
 (22) 06/04/2020
 (71) AKIYAMA S.A. - INDUSTRIA E COMERCIO DE EQUIPAMENTOS ELETRONICOS E SISTEMAS (BR/PR)

(21) BR 20 2020 006911-5 Código 2.1 - Pedido de Patente ou Certificado de Adição de Invenção depositado
 (22) 06/04/2020
 (71) EDVINO CARBONE (BR/SP)

(21) BR 20 2020 006915-8 Código 2.1 - Pedido de Patente ou Certificado de Adição de Invenção depositado
 (22) 06/04/2020
 (71) PIRACAPAS CAPAS E BANCOS PARA MOTOCICLETAS LTDA - EPP. (BR/SP)

(21) BR 20 2020 006996-4 Código 2.1 - Pedido de Patente ou Certificado de Adição de Invenção depositado
 (22) 07/04/2020
 (71) GIULIANO ANTONIO DA SILVA (BR/BA)

Código 2.4 - Notificação de Depósito do Pedido Dividido - Art 26 inciso I da LPI

Notificação de pedido dividido de um pedido de patente depositado anteriormente. Em relação ao pedido original, o pedido dividido tem a mesma data de depósito e, se for o caso, o correspondente benefício da prioridade reivindicada. O pedido dividido é considerado como estando na mesma fase processual do pedido original.

(21) BR 12 2020 001513-6 A2 Código 2.4 - Notificação de Depósito do Pedido Dividido - Art 26 inciso I da LPI
(22) 19/03/2009
(62) PI 0923968-5 19/03/2009
(71) DSM IP ASSETS B.V. (NL)

(21) BR 12 2020 002487-9 A2 Código 2.4 - Notificação de Depósito do Pedido Dividido - Art 26 inciso I da LPI
(22) 27/04/2012
(62) BR 11 2013 027508-1 27/04/2012
(71) SELECTA BIOSCIENCES, INC. (US)

Código 2.5 - Exigência - Art. 21 da LPI

O pedido protocolizado não atende formalmente ao disposto no art. 19 da Lei nº 9.279/96, e/ou às demais disposições quanto à sua forma. Fica o requerente obrigado a sanar, em 30 (trinta) dias a contar desta data, as exigências estabelecidas. Caso a exigência não tenha sido explicitada no despacho na RPI, o interessado poderá obter o parecer através do endereço eletrônico www.inpi.gov.br - No Acesso rápido - Faça uma busca – Patente. Para acessar, cadastre-se no Portal do INPI e use login e senha. Não sendo a exigência cumprida com a apresentação da documentação correspondente no prazo acima, o depósito não será aceito e sua numeração será anulada conforme norma vigente.

(21) BR 10 2016 005244-0

Código 2.5 - Exigência - Art. 21 da LPI

(22) 09/03/2016

(71) BEHR PROCESS CORPORATION (US)

(21) BR 10 2019 007141-9

Código 2.5 - Exigência - Art. 21 da LPI

(22) 08/04/2019

(71) SIMÃO DOS SANTOS SOARES (BR/MG)

(21) BR 10 2019 013775-4

Código 2.5 - Exigência - Art. 21 da LPI

(22) 03/07/2019

(71) LUIS ANTONIO GONZALEZ IGLESIAS (BR/SP)

(21) BR 10 2019 018622-4

Código 2.5 - Exigência - Art. 21 da LPI

(22) 07/09/2019

(71) MAURICIO CORTEZ PARDO (BR/SP)

(21) BR 10 2019 018654-2

Código 2.5 - Exigência - Art. 21 da LPI

(22) 09/09/2019

(71) BRENNNA CASTRO HILÁRIO (BR/MG) ; LORENA RAFAELA SIMIL CAMPOS (BR/MG) ; MARIANNY ALINE SILVA VICENTE (BR/MG) ; LEONARDO GUIMARÃES RESENDE (BR/MA) ; AXCEL ANGELO DINIZ FERREIRA (BR/MG)

(21) BR 10 2019 020782-5

Código 2.5 - Exigência - Art. 21 da LPI

(22) 02/10/2019

(71) ROSA MARIA COLOMBO LOPES EIRELI (BR/SP)

(21) BR 10 2019 021511-9

Código 2.5 - Exigência - Art. 21 da LPI

(22) 14/10/2019

(71) UNIVERSIDADE FEDERAL DA BAHIA (BR/BA)

(21) BR 10 2019 021688-3	Código 2.5 - Exigência - Art. 21 da LPI (22) 16/10/2019 (71) MULTFLUXO LTDA (BR/MG)
<hr/>	
(21) BR 10 2019 021891-6	Código 2.5 - Exigência - Art. 21 da LPI (22) 18/10/2019 (71) FLAVIO FERREIRA COUTINHO (BR/RJ)
<hr/>	
(21) BR 10 2019 022418-5	Código 2.5 - Exigência - Art. 21 da LPI (22) 25/10/2019 (71) GEOMIN SOLUCOES EM GEOTECNIA E MINERACAO EIRELI (BR/MG)
<hr/>	
(21) BR 10 2019 025139-5	Código 2.5 - Exigência - Art. 21 da LPI (22) 28/11/2019 (71) FRANCISCO ALBUQUERQUE DA SILVA ME (BR/SC)
<hr/>	
(21) BR 10 2019 025336-3	Código 2.5 - Exigência - Art. 21 da LPI (22) 29/11/2019 (71) MOHAMMED IRFAN (BR/RS)
<hr/>	
(21) BR 10 2019 025422-0	Código 2.5 - Exigência - Art. 21 da LPI (22) 29/11/2019 (71) VULKAN DO BRASIL LTDA (BR/SP)
<hr/>	
(21) BR 10 2019 025623-0	Código 2.5 - Exigência - Art. 21 da LPI (22) 04/12/2019 (71) JOEL DIAS DOS SANTOS (BR/MG)
<hr/>	
(21) BR 10 2019 025645-1	Código 2.5 - Exigência - Art. 21 da LPI (22) 04/12/2019 (71) JOEL DIAS DOS SANTOS (BR/MG)
<hr/>	
(21) BR 10 2019 027027-6	Código 2.5 - Exigência - Art. 21 da LPI (22) 17/12/2019 (71) MARCELO LUIS LIMA (BR/SP)
<hr/>	
(21) BR 10 2019 027372-0	Código 2.5 - Exigência - Art. 21 da LPI (22) 19/12/2019 (71) CARLOS ALBERTO ALZEMAN FABBRO (BR/SP)
<hr/>	
(21) BR 10 2019 027380-1	Código 2.5 - Exigência - Art. 21 da LPI

	(22) 19/12/2019 (71) MARCO TULIO FERREIRA DOS SANTOS (BR/MG)
(21) BR 10 2019 027435-2	Código 2.5 - Exigência - Art. 21 da LPI (22) 20/12/2019 (71) INSTITUTO FEDERAL CATARINENSE (BR/SC)
(21) BR 10 2019 027730-0	Código 2.5 - Exigência - Art. 21 da LPI (22) 23/12/2019 (71) SEMPRE IOT DESENVOLVIMENTO INDUSTRIA COMERCIO E SERVICOS DE PROJETOS E DISPOSITIVOS AUTONOMOS LTDA (BR/SP)
(21) BR 10 2019 028152-9	Código 2.5 - Exigência - Art. 21 da LPI (22) 28/12/2019 (71) UNIVERSIDADE FEDERAL DO RECONCAVO DA BAHIA - UFRB (BR/BA)
(21) BR 10 2019 028158-8	Código 2.5 - Exigência - Art. 21 da LPI (22) 28/12/2019 (71) UNIVERSIDADE FEDERAL DE CAMPINA GRANDE - PB (BR/PB)
(21) BR 10 2020 000433-6	Código 2.5 - Exigência - Art. 21 da LPI (22) 08/01/2020 (71) KARL HEINZ HAAG (BR/RS)
(21) BR 10 2020 001182-0	Código 2.5 - Exigência - Art. 21 da LPI (22) 18/01/2020 (71) TIAGO HENRIQUE GOMES DE LIMA (BR/RJ)
(21) BR 10 2020 001185-5	Código 2.5 - Exigência - Art. 21 da LPI (22) 18/01/2020 (71) TIAGO HENRIQUE GOMES DE LIMA (BR/RJ)
(21) BR 10 2020 001452-8	Código 2.5 - Exigência - Art. 21 da LPI (22) 23/01/2020 (71) SEBASTIAO GOMES DA SILVA (BR/GO)
(21) BR 10 2020 002064-1	Código 2.5 - Exigência - Art. 21 da LPI (22) 30/01/2020 (71) PETRÓLEO BRASILEIRO S.A. - PETROBRAS (BR/RJ)
(21) BR 10 2020 002087-0	Código 2.5 - Exigência - Art. 21 da LPI (22) 31/01/2020

	(71) CAIO ERICLES KOLLING (BR/PR)
--	-----------------------------------

(21) BR 10 2020 002100-1	Código 2.5 - Exigência - Art. 21 da LPI (22) 31/01/2020 (71) EDUARDO PIRES DE SOUZA (BR/PE) ; RAPHAEL DA SILVA RAMALHO (BR/PE)
---------------------------------	--

(21) BR 10 2020 004479-6	Código 2.5 - Exigência - Art. 21 da LPI (22) 05/03/2020 (71) MONTREL CONTROLES ELETRÔNICOS LTDA - EPP (BR/SP) ; KASCO P&D TECNOLOGIA DA INFORMAÇÃO LTDA (BR/SP)
---------------------------------	---

(21) BR 10 2020 004482-6	Código 2.5 - Exigência - Art. 21 da LPI (22) 05/03/2020 (71) SENSE ELETRÔNICA LTDA. (BR/MG)
---------------------------------	---

(21) BR 10 2020 004629-2	Código 2.5 - Exigência - Art. 21 da LPI (22) 06/03/2020 (71) UNIVERSIDADE FEDERAL RURAL DE PERNAMBUCO (BR/PE)
---------------------------------	---

(21) BR 10 2020 004666-7	Código 2.5 - Exigência - Art. 21 da LPI (22) 09/03/2020 (71) UNIVERSIDADE TECNOLÓGICA FEDERAL DO PARANA (BR/PR)
---------------------------------	---

(21) BR 10 2020 004674-8	Código 2.5 - Exigência - Art. 21 da LPI (22) 09/03/2020 (71) LAERTE FERREIRA MORGADO (BR/DF)
---------------------------------	--

(21) BR 10 2020 004677-2	Código 2.5 - Exigência - Art. 21 da LPI (22) 09/03/2020 (71) LAERTE FERREIRA MORGADO (BR/DF)
---------------------------------	--

(21) BR 10 2020 004683-7	Código 2.5 - Exigência - Art. 21 da LPI (22) 09/03/2020 (71) LAERTE FERREIRA MORGADO (BR/DF)
---------------------------------	--

(21) BR 10 2020 004695-0	Código 2.5 - Exigência - Art. 21 da LPI (22) 09/03/2020 (71) EMBRAPA-EMPRESA BRASILEIRA DE PESQUISA AGROPECUARIA (BR/DF) ; FUNDAÇÃO UNIVERSIDADE DE BRASÍLIA - FUB (BR/DF)
---------------------------------	--

(21) BR 10 2020 004701-9	Código 2.5 - Exigência - Art. 21 da LPI
---------------------------------	---

	(22) 09/03/2020 (71) DEERE & COMPANY (US)
(21) BR 10 2020 004711-6	Código 2.5 - Exigência - Art. 21 da LPI (22) 09/03/2020 (71) EVONIK OPERATIONS GMBH (DE)
(21) BR 10 2020 004741-8	Código 2.5 - Exigência - Art. 21 da LPI (22) 09/03/2020 (71) ESTEVAM AGUIRRE DE ARRUDA VOM STEIN (BR/SP)
(21) BR 10 2020 004744-2	Código 2.5 - Exigência - Art. 21 da LPI (22) 10/03/2020 (71) MARCOS AGNOLETTO (BR/SP)
(21) BR 10 2020 004766-3	Código 2.5 - Exigência - Art. 21 da LPI (22) 10/03/2020 (71) INSTITUTO FEDERAL DE EDUCAÇÃO CIÊNCIA E TECNOLOGIA DO MARANHÃO (BR/MA) ; UNIVERSIDADE FEDERAL DO MARANHÃO (BR/MA)
(21) BR 10 2020 004802-3	Código 2.5 - Exigência - Art. 21 da LPI (22) 10/03/2020 (71) CARLOS IVAN PELIGRINELLI JUNIOR (BR/SP)
(21) BR 10 2020 004813-9	Código 2.5 - Exigência - Art. 21 da LPI (22) 11/03/2020 (71) UNIVERSIDADE FEDERAL DA INTEGRAÇÃO LATINO-AMERICANA (BR/PR)
(21) BR 10 2020 004834-1	Código 2.5 - Exigência - Art. 21 da LPI (22) 11/03/2020 (71) FUNDAÇÃO UNIVERSIDADE ESTADUAL DO CEARÁ - FUNECE (BR/CE) ; GREENBEAN BIOTECNOLOGIA LTDA - ME (BR/CE)
(21) BR 10 2020 004851-1	Código 2.5 - Exigência - Art. 21 da LPI (22) 11/03/2020 (71) ROBERT BOSCH GMBH (DE)
(21) BR 10 2020 005622-0	Código 2.5 - Exigência - Art. 21 da LPI (22) 20/03/2020 (71) VERÔNICA PORTO CARREIRO DE VASCONCELLOS COELHO (BR/SP)

(21) BR 10 2020 006162-3	Código 2.5 - Exigência - Art. 21 da LPI (22) 26/03/2020 (71) GLOBAL ALLIANCE ADMINISTRAÇÃO E PARTICIPAÇÕES LTDA (BR/RS)
(21) BR 10 2020 006326-0	Código 2.5 - Exigência - Art. 21 da LPI (22) 28/03/2020 (71) MARCOS ANDRÉ AZEVEDO BRANDÃO (BR/RJ)
(21) BR 10 2020 006327-8	Código 2.5 - Exigência - Art. 21 da LPI (22) 29/03/2020 (71) MK CONSTRUTORA E PAISAGISMO EIRELI-ME (BR/GO)
(21) BR 10 2020 006349-9	Código 2.5 - Exigência - Art. 21 da LPI (22) 30/03/2020 (71) MARCOS CRISTIAN DE SOUSA (BR/MG)
(21) BR 10 2020 006369-3	Código 2.5 - Exigência - Art. 21 da LPI (22) 30/03/2020 (71) PATRICIA RODRIGUES RESENDE CANHESTRO (BR/MG)
(21) BR 10 2020 006618-8	Código 2.5 - Exigência - Art. 21 da LPI (22) 01/04/2020 (71) SENAI/CETIQT (BR/RJ)
(21) BR 10 2020 006719-2	Código 2.5 - Exigência - Art. 21 da LPI (22) 02/04/2020 (71) JOSÉ ROBERTO JÖNCK (BR/SC)
(21) BR 10 2020 006903-9	Código 2.5 - Exigência - Art. 21 da LPI (22) 06/04/2020 (71) MARILEI FAN FAGUNDES (BR/RS)
(21) BR 10 2020 006934-9	Código 2.5 - Exigência - Art. 21 da LPI (22) 07/04/2020 (71) HAYSLER APOLINÁRIO AMOROSO LIMA (BR/SP)
(21) BR 10 2020 006943-8	Código 2.5 - Exigência - Art. 21 da LPI (22) 07/04/2020 (71) BRUNO FEDELI DE OLIVEIRA (BR/SP)
(21) BR 10 2020 007933-6	Código 2.5 - Exigência - Art. 21 da LPI (22) 22/04/2020

	(71) LUCIANO NADLER LINS (BR/PE)
--	----------------------------------

(21) BR 10 2020 007999-9	Código 2.5 - Exigência - Art. 21 da LPI (22) 22/04/2020 (71) AFONSO RANGEL GARCEZ DE AZEVEDO (BR/RJ) ; MARKSSUEL TEIXEIRA MARVILA (BR/RJ) ; DAIANE CECCHIN (BR/RJ) ; DIRLANE DE FÁTIMA DO CARMO (BR/RJ) ; JÔNATHAS MALAGUTH COSTA (BR/RJ)
---------------------------------	---

(21) BR 10 2020 008221-3	Código 2.5 - Exigência - Art. 21 da LPI (22) 24/04/2020 (71) NEIALBERT NASCIMENTO FERREIRA (BR/BA)
---------------------------------	--

(21) BR 10 2020 008421-6	Código 2.5 - Exigência - Art. 21 da LPI (22) 28/04/2020 (71) VICTOR CARDOSO DE OLIVEIRA ASSIS (BR/MG)
---------------------------------	---

(21) BR 10 2020 010492-6	Código 2.5 - Exigência - Art. 21 da LPI (22) 26/05/2020 (71) JEAN JOSÉ CLINI (BR/MT)
---------------------------------	--

(21) BR 13 2020 004662-3	Código 2.5 - Exigência - Art. 21 da LPI (22) 09/03/2020 (71) MARCÉU JASMIM MAÇANEIRO BUCH PESSÔA SIMÕES (BR/SC)
---------------------------------	---

(21) BR 13 2020 006973-9	Código 2.5 - Exigência - Art. 21 da LPI (22) 07/04/2020 (71) STARA S/A INDÚSTRIA DE IMPLEMENTOS AGRÍCOLAS (BR/RS)
---------------------------------	---

(21) BR 20 2018 015352-3	Código 2.5 - Exigência - Art. 21 da LPI (22) 26/07/2018 (71) HUDSON LUCIO BIGNARDI (BR/SP)
---------------------------------	--

(21) BR 20 2019 011792-9	Código 2.5 - Exigência - Art. 21 da LPI (22) 11/06/2019 (71) JOSE COELHO GOMES NETO (BR/SP)
---------------------------------	---

(21) BR 20 2019 019416-8	Código 2.5 - Exigência - Art. 21 da LPI (22) 18/09/2019 (71) CBS ENERGIA LTDA - ME (BR/SP)
---------------------------------	--

(21) BR 20 2019 023273-6	Código 2.5 - Exigência - Art. 21 da LPI (22) 05/11/2019
---------------------------------	--

(71) FELLIPE ALFREDO NOVAES MORENO (BR/PR)

(21) BR 20 2019 023367-8 Código 2.5 - Exigência - Art. 21 da LPI
(22) 07/11/2019
(71) MARTINS E CAMPELO LTDA - ME (BR/MG)

(21) BR 20 2019 023508-5 Código 2.5 - Exigência - Art. 21 da LPI
(22) 08/11/2019
(71) HERCULES DA SILVA REIS (BR/RJ)

(21) BR 20 2019 025017-3 Código 2.5 - Exigência - Art. 21 da LPI
(22) 27/11/2019
(71) IVANOR QUEVEDO DOS SANTOS (BR/SC) ; OSMAR BUSS (BR/SC)

(21) BR 20 2019 028290-3 Código 2.5 - Exigência - Art. 21 da LPI
(22) 30/12/2019
(71) EDSON BERNARDINO CONDE (BR/MG)

(21) BR 20 2019 028317-9 Código 2.5 - Exigência - Art. 21 da LPI
(22) 31/12/2019
(71) EMERSON CORDEIRO DE OLIVEIRA (BR/MS)

(21) BR 20 2020 000074-3 Código 2.5 - Exigência - Art. 21 da LPI
(22) 02/01/2020
(71) ADALBERTO PAGLIARO JUNIOR (BR/MG)

(21) BR 20 2020 000186-3 Código 2.5 - Exigência - Art. 21 da LPI
(22) 03/01/2020
(71) ELCISIO JUNIOR OLIVEIRA SANTOS (BR/MG)

(21) BR 20 2020 000263-0 Código 2.5 - Exigência - Art. 21 da LPI
(22) 06/01/2020
(71) ARKIPELAGO, COMÉRCIO, IMPORTAÇÃO E EXPORTAÇÃO DE EQUIPAMENTOS MÉDICOS E FISIOTERAPICOS LTDA - EPP (BR/SP)

(21) BR 20 2020 000445-5 Código 2.5 - Exigência - Art. 21 da LPI
(22) 09/01/2020
(71) CLAUDIA TAVARES ALVARENGA (BR/SP)

(21) BR 20 2020 000569-9 Código 2.5 - Exigência - Art. 21 da LPI
(22) 10/01/2020
(71) ADELSON GONÇALVES (BR/MG)

(21) BR 20 2020 000583-4	Código 2.5 - Exigência - Art. 21 da LPI (22) 10/01/2020 (71) UNIVERSIDADE FEDERAL DE ALAGOAS (BR/AL)
(21) BR 20 2020 001950-9	Código 2.5 - Exigência - Art. 21 da LPI (22) 29/01/2020 (71) ELBERTH NOGUEIRA BERNARDES (BR/MG)
(21) BR 20 2020 002017-5	Código 2.5 - Exigência - Art. 21 da LPI (22) 30/01/2020 (71) IVANOR QUEVEDO DOS SANTOS (BR/SC) ; OSMAR BUSS (BR/SC)
(21) BR 20 2020 002024-8	Código 2.5 - Exigência - Art. 21 da LPI (22) 30/01/2020 (71) EDUARDO DA CONCEIÇÃO SOUZA (BR/SP)
(21) BR 20 2020 002811-7	Código 2.5 - Exigência - Art. 21 da LPI (22) 10/02/2020 (71) MOPE INDÚSTRIA E COMÉRCIO DE IMPLEMENTOS AGRÍCOLAS EIRELI (BR/MG)
(21) BR 20 2020 002835-4	Código 2.5 - Exigência - Art. 21 da LPI (22) 10/02/2020 (71) MURILO GONÇALVES VIGARIO - ME (BR/SP)
(21) BR 20 2020 003442-7	Código 2.5 - Exigência - Art. 21 da LPI (22) 19/02/2020 (71) VALE S.A. (BR/RJ)
(21) BR 20 2020 003590-3	Código 2.5 - Exigência - Art. 21 da LPI (22) 20/02/2020 (71) INDUSTRIAS MECÂNICAS ROCHFER LTDA. (BR/SP)
(21) BR 20 2020 003674-8	Código 2.5 - Exigência - Art. 21 da LPI (22) 21/02/2020 (71) UNIVERSIDADE FEDERAL DO RIO GRANDE - FURG (BR/RS)
(21) BR 20 2020 003695-0	Código 2.5 - Exigência - Art. 21 da LPI (22) 21/02/2020 (71) SUÍVIE INDÚSTRIA E COMÉRCIO DE BEBIDAS E COMIDAS LTDA. (BR/SP)

(21) BR 20 2020 003763-9	Código 2.5 - Exigência - Art. 21 da LPI (22) 21/02/2020 (71) AB3 GROUP S.A (BR/ES)
<hr/>	
(21) BR 20 2020 003784-1	Código 2.5 - Exigência - Art. 21 da LPI (22) 21/02/2020 (71) LEANDRO SILVESTRE DA ROCHA (BR/SP)
<hr/>	
(21) BR 20 2020 003802-3	Código 2.5 - Exigência - Art. 21 da LPI (22) 21/02/2020 (71) PAULO CESAR NIEHUES (BR/PR)
<hr/>	
(21) BR 20 2020 003804-0	Código 2.5 - Exigência - Art. 21 da LPI (22) 22/02/2020 (71) ROBSON IZAIAS DE FARIA (BR/MG)
<hr/>	
(21) BR 20 2020 003806-6	Código 2.5 - Exigência - Art. 21 da LPI (22) 23/02/2020 (71) LUCIANA RODRIGUES CORDEIRO (BR/CE)
<hr/>	
(21) BR 20 2020 003813-9	Código 2.5 - Exigência - Art. 21 da LPI (22) 24/02/2020 (71) SILVANA APARECIDA BENTO SILVA (BR/SP)
<hr/>	
(21) BR 20 2020 003837-6	Código 2.5 - Exigência - Art. 21 da LPI (22) 26/02/2020 (71) ELBERTH NOGUEIRA BERNARDES (BR/MG)
<hr/>	
(21) BR 20 2020 003845-7	Código 2.5 - Exigência - Art. 21 da LPI (22) 26/02/2020 (71) ELBERTH NOGUEIRA BERNARDES (BR/MG)
<hr/>	
(21) BR 20 2020 003879-1	Código 2.5 - Exigência - Art. 21 da LPI (22) 27/02/2020 (71) ASSOCIAÇÃO KEPPE & PACHECO (BR/SP)
<hr/>	
(21) BR 20 2020 003922-4	Código 2.5 - Exigência - Art. 21 da LPI (22) 27/02/2020 (71) F. BARRO INDUSTRIA COMERCIO E REPRESENTACAO (BR/MA)
<hr/>	
(21) BR 20 2020 004075-3	Código 2.5 - Exigência - Art. 21 da LPI

	(22) 28/02/2020 (71) EDISON SUSSUMU UKITA (BR/SP)
--	--

(21) BR 20 2020 004128-8	Código 2.5 - Exigência - Art. 21 da LPI (22) 28/02/2020 (71) GILBERTO PEDROSA RODRIGUES (BR/DF)
---------------------------------	---

(21) BR 20 2020 004142-3	Código 2.5 - Exigência - Art. 21 da LPI (22) 28/02/2020 (71) ELISANGELA MARTINS DE SOUZA (BR/ES)
---------------------------------	--

(21) BR 20 2020 004158-0	Código 2.5 - Exigência - Art. 21 da LPI (22) 28/02/2020 (71) LUCAS SOUSA DOS SANTOS (BR/GO)
---------------------------------	---

(21) BR 20 2020 005146-1	Código 2.5 - Exigência - Art. 21 da LPI (22) 14/03/2020 (71) BIG LAND ENTRETENIMENTO E GESTÃO LTDA (BR/RS)
---------------------------------	--

(21) BR 20 2020 005448-7	Código 2.5 - Exigência - Art. 21 da LPI (22) 18/03/2020 (71) FABIANO BARBARÁ DA SILVA (BR/SC)
---------------------------------	---

(21) BR 20 2020 005498-3	Código 2.5 - Exigência - Art. 21 da LPI (22) 19/03/2020 (71) JOSÉ CLEMENTE FILHO CLEMENTE (BR/SP)
---------------------------------	---

(21) BR 20 2020 005504-1	Código 2.5 - Exigência - Art. 21 da LPI (22) 19/03/2020 (71) ANTONIO CARLOS DE MELLO (BR/SP)
---------------------------------	--

(21) BR 20 2020 005554-8	Código 2.5 - Exigência - Art. 21 da LPI (22) 19/03/2020 (71) ALAN CARDOSO RAMALHO (BR/RJ)
---------------------------------	---

(21) BR 20 2020 005568-8	Código 2.5 - Exigência - Art. 21 da LPI (22) 20/03/2020 (71) HERTZ FRANCISCO DE ASSIS BORGES (BR/MG)
---------------------------------	--

(21) BR 20 2020 005632-3	Código 2.5 - Exigência - Art. 21 da LPI (22) 20/03/2020 (71) UNIVERSIDADE ESTADUAL DO OESTE DO PARANÁ (BR/PR)
---------------------------------	---

(21) BR 20 2020 005638-2	Código 2.5 - Exigência - Art. 21 da LPI (22) 20/03/2020 (71) MARCELO BARBANTI DUARTE (BR/MG)
(21) BR 20 2020 005644-7	Código 2.5 - Exigência - Art. 21 da LPI (22) 20/03/2020 (71) WAGNER FARIAS GOUVEIA (BR/PB) ; CLÓVIS GOUVEIA DA SILVA (BR/PB)
(21) BR 20 2020 005678-1	Código 2.5 - Exigência - Art. 21 da LPI (22) 22/03/2020 (71) CICERO FRANCISCO DA SILVA (BR/DF)
(21) BR 20 2020 006847-0	Código 2.5 - Exigência - Art. 21 da LPI (22) 04/04/2020 (71) ANDRÉ LUIS BOAVENTURA (BR/SP)
(21) BR 20 2020 006880-1	Código 2.5 - Exigência - Art. 21 da LPI (22) 06/04/2020 (71) EMN CONSULTORIA DE NEGÓCIOS & TI (BR/SP)
(21) BR 20 2020 006886-0	Código 2.5 - Exigência - Art. 21 da LPI (22) 06/04/2020 (71) VIRTUAL ENGENHARIA LTDA (BR/DF)
(21) BR 20 2020 006890-9	Código 2.5 - Exigência - Art. 21 da LPI (22) 06/04/2020 (71) MARISTELA BARBOSA DE JESUS SOUZA (BR/MT)
(21) BR 20 2020 006929-8	Código 2.5 - Exigência - Art. 21 da LPI (22) 06/04/2020 (71) DTM DESIGN E TECNOLOGIA EM MOBILIDADE LTDA (BR/SP)
(21) BR 20 2020 006941-7	Código 2.5 - Exigência - Art. 21 da LPI (22) 07/04/2020 (71) BRUNO FEDELI DE OLIVEIRA (BR/SP)
(21) BR 20 2020 006944-1	Código 2.5 - Exigência - Art. 21 da LPI (22) 07/04/2020 (71) BRUNO FEDELI DE OLIVEIRA (BR/SP)

(21) BR 20 2020 006952-2

Código 2.5 - Exigência - Art. 21 da LPI

(22) 07/04/2020

(71) FLAVIA GERUSA LUCIANA BOTELHO (BR/MT) ; ISABELLA BOTELHO PAVONI DA SILVA (BR/MT)

(21) BR 20 2020 006966-2

Código 2.5 - Exigência - Art. 21 da LPI

(22) 07/04/2020

(71) VICENTE DANIEL VAZ DA SILVA (BR/MG) ; THAYS ANTONIELLE ROCHA FERREIRA (BR/MG)

(21) BR 20 2020 006974-3

Código 2.5 - Exigência - Art. 21 da LPI

(22) 07/04/2020

(71) FLAVIO FERREIRA (BR/SP)

(21) PI 1105064-0

Código 2.5 - Exigência - Art. 21 da LPI

(22) 10/11/2011

(71) UNIVERSIDADE ESTADUAL DE CAMPINAS - UNICAMP (BR/SP)

Código 2.6 - Publicação Anulada

Anulada a publicação por ter sido indevida.

(21) BR 10 2019 013775-4	Código 2.6 - Publicação Anulada (22) 03/07/2019 (71) LUIS ANTONIO GONZALEZ IGLESIAS (BR/SP) Anulada a publicação código 2.1 na RPI nº 2539 de 03/09/2019 por ter sido indevida.
(21) BR 10 2019 019651-3	Código 2.6 - Publicação Anulada (22) 20/09/2019 (71) ARIEL APELBAUM (BR/RJ) Anulada a publicação código 2.1 na RPI nº 2564 de 27/02/2020 por ter sido indevida.
(21) BR 10 2019 025011-9	Código 2.6 - Publicação Anulada (22) 27/11/2019 (71) VEM DA SERRA FERRO MADEIRA E DESIGN LTDA ME (BR/RJ) Anulada a publicação código 2.1 na RPI nº 2564 de 27/02/2020 por ter sido indevida.
(21) BR 10 2019 028152-9	Código 2.6 - Publicação Anulada (22) 28/12/2019 (71) UNIVERSIDADE FEDERAL DO RECONCAVO DA BAHIA - UFRB (BR/BA) Anulada a publicação código 2.1 na RPI nº 2577 de 26/05/2020 por ter sido indevida.
(21) BR 10 2020 006075-9	Código 2.6 - Publicação Anulada (22) 26/03/2020 (71) CNH INDUSTRIAL BRASIL LTDA. (BR/MG) Anulada a publicação código 2.1 na RPI nº 2582 de 30/06/2020 por ter sido indevida.
(21) BR 12 2020 002487-9 A2	Código 2.6 - Publicação Anulada (22) 27/04/2012 (62) BR 11 2013 027508-1 27/04/2012 (71) SELECTA BIOSCIENCES, INC. (US) Anulada a publicação código 2.1 na RPI nº 2581 de 23/06/2020 por ter sido indevida.
(21) BR 20 2020 001715-8	Código 2.6 - Publicação Anulada

(22) 27/01/2020

(71) LUÍSA WEBER FERRATTO BEZERRA (BR/MG)

Anulada a publicação código 2.5 na RPI nº 2578 de 02/06/2020 por ter sido indevida.

Código 2.10 - Requerimento de Pedido de Patente ou Certificado de Adição de Invenção

Notificação de requerimento de pedido de patente ou certificado de adição de invenção. Será realizado o exame formal a fim de verificação do Art. 19 da Lei nº 9.279/96 e IN 031/2013.

(21) BR 10 2020 012982-1	Código 2.10 - Requerimento de Pedido de Patente ou Certificado de Adição de Invenção (22) 25/06/2020 (71) INDIAN OIL CORPORATION LIMITED (IN) ; DEPARTMENT OF BIOTECHNOLOGY (IN) Número de Protocolo '870200079105' em 25/06/2020 13:47 (WB)
(21) BR 10 2020 013440-0	Código 2.10 - Requerimento de Pedido de Patente ou Certificado de Adição de Invenção (22) 30/06/2020 (71) UNIVERSIDADE FEDERAL DE VIÇOSA (BR/MG) Número de Protocolo '870200081443' em 30/06/2020 15:45 (WB)
(21) BR 10 2020 013479-5	Código 2.10 - Requerimento de Pedido de Patente ou Certificado de Adição de Invenção (22) 30/06/2020 (71) UNIVERSIDADE ESTADUAL DE LONDRINA (BR/PR) Número de Protocolo '870200081661' em 30/06/2020 20:48 (WB)
(21) BR 10 2020 013482-5	Código 2.10 - Requerimento de Pedido de Patente ou Certificado de Adição de Invenção (22) 30/06/2020 (71) UNIVERSIDADE DE SÃO PAULO - USP (BR/SP) Número de Protocolo '870200081675' em 30/06/2020 22:11 (WB)
(21) BR 10 2020 013483-3	Código 2.10 - Requerimento de Pedido de Patente ou Certificado de Adição de Invenção (22) 30/06/2020 (71) VMG AIRES INDUSTRIA E COMERCIO DE CLIMATIZAÇÃO LTDA. (BR/SC) Número de Protocolo '870200081679' em 30/06/2020 22:55 (WB)
(21) BR 10 2020 013485-0	Código 2.10 - Requerimento de Pedido de Patente ou Certificado de Adição de Invenção (22) 30/06/2020 (71) CLÁUDIO LÚCIO GUILHERME (BR/MG)

Número de Protocolo '870200081688' em 30/06/2020 23:54 (WB)

(21) BR 10 2020 013487-6 Código 2.10 - Requerimento de Pedido de Patente ou Certificado de Adição de Invenção
(22) 01/07/2020
(71) VEGOOR TECNOLOGIA APLICADA PESQUISA DESENVOLVIMENTO E ANALISES QUIMICAS LTDA. (BR/PR) ; GERA MARANHAO - GERADORA DE ENERGIA DO MARANHAO S.A. (BR/MA)
Número de Protocolo '870200081713' em 01/07/2020 09:12 (WB)

(21) BR 10 2020 013488-4 Código 2.10 - Requerimento de Pedido de Patente ou Certificado de Adição de Invenção
(22) 01/07/2020
(71) SCHLUMBERGER TECHNOLOGY B.V. (NL) ; TOTAL E&P DO BRASIL LTDA. (BR/RJ)
Número de Protocolo '870200081716' em 01/07/2020 09:24 (WB)

(21) BR 10 2020 013490-6 Código 2.10 - Requerimento de Pedido de Patente ou Certificado de Adição de Invenção
(22) 01/07/2020
(71) UNIVERSIDADE ESTADUAL DE LONDRINA (BR/PR)
Número de Protocolo '870200081739' em 01/07/2020 10:18 (WB)

(21) BR 10 2020 013493-0 Código 2.10 - Requerimento de Pedido de Patente ou Certificado de Adição de Invenção
(22) 01/07/2020
(71) SVIERSZCZ & KRAUSE HOLDING E PARTICIPAÇÕES LTDA. (BR/SP)
Número de Protocolo '870200081747' em 01/07/2020 10:37 (WB)

(21) BR 10 2020 013494-9 Código 2.10 - Requerimento de Pedido de Patente ou Certificado de Adição de Invenção
(22) 01/07/2020
(71) JOÃO HENRIQUE HAMANN DA SILVA (BR/PR)
Número de Protocolo '870200081749' em 01/07/2020 10:39 (WB)

(21) BR 10 2020 013507-4 Código 2.10 - Requerimento de Pedido de Patente ou Certificado de Adição de Invenção
(22) 01/07/2020
(71) CARLOS ROBERTO CRAVEIRO FILHO (BR/SP)
Número de Protocolo '870200081840' em 01/07/2020 13:10 (WB)

(21) BR 10 2020 013509-0 Código 2.10 - Requerimento de Pedido de Patente ou Certificado de Adição de Invenção

	(22) 01/07/2020 (71) DASILVEIRA SOUTH AMERICA LTDA (BR/SC) Número de Protocolo '870200081849' em 01/07/2020 13:54 (WB)
(21) BR 10 2020 013512-0	Código 2.10 - Requerimento de Pedido de Patente ou Certificado de Adição de Invenção (22) 01/07/2020 (71) UNIVERSIDADE FEDERAL DE CAMPINA GRANDE - PB (BR/PB) ; UNIVERSIDADE FEDERAL DA PARAÍBA (BR/PB) Número de Protocolo '870200081862' em 01/07/2020 14:09 (WB)
(21) BR 10 2020 013513-9	Código 2.10 - Requerimento de Pedido de Patente ou Certificado de Adição de Invenção (22) 01/07/2020 (71) DEERE & COMPANY (US) Número de Protocolo '870200081864' em 01/07/2020 14:10 (WB)
(21) BR 10 2020 013515-5	Código 2.10 - Requerimento de Pedido de Patente ou Certificado de Adição de Invenção (22) 01/07/2020 (71) UNIVERSIDADE FEDERAL DE CAMPINA GRANDE - PB (BR/PB) Número de Protocolo '870200081881' em 01/07/2020 14:32 (WB)
(21) BR 10 2020 013518-0	Código 2.10 - Requerimento de Pedido de Patente ou Certificado de Adição de Invenção (22) 01/07/2020 (71) ROBERTO CICERO DA SILVA (BR/MG) Número de Protocolo '870200081902' em 01/07/2020 15:04 (WB)
(21) BR 10 2020 013522-8	Código 2.10 - Requerimento de Pedido de Patente ou Certificado de Adição de Invenção (22) 01/07/2020 (71) CRYSTAL SPRING COLONY FARMS LTD. (CA) Número de Protocolo '870200081926' em 01/07/2020 15:28 (WB)
(21) BR 10 2020 013526-0	Código 2.10 - Requerimento de Pedido de Patente ou Certificado de Adição de Invenção (22) 01/07/2020 (71) EBP - EMPRESA BRASILEIRA PELLETS (BR/SP) ; FUNDAÇÃO GORCEIX (BR/MG) Número de Protocolo '870200081940' em 01/07/2020 15:39 (WB)
(21) BR 10 2020 013529-5	Código 2.10 - Requerimento de Pedido de Patente ou Certificado de Adição de

	Invenção (22) 01/07/2020 (71) FUNDACAO CPQD - CENTRO DE PESQUISA E DESENVOLVIMENTO EM TELECOMUNICACOES (BR/SP) Número de Protocolo '870200081964' em 01/07/2020 16:05 (WB)
(21) BR 10 2020 013530-9	Código 2.10 - Requerimento de Pedido de Patente ou Certificado de Adição de Invenção (22) 01/07/2020 (71) ABUS AUGUST BREMICKER SÖHNE KG (DE) Número de Protocolo '870200081969' em 01/07/2020 16:08 (WB)
(21) BR 10 2020 013533-3	Código 2.10 - Requerimento de Pedido de Patente ou Certificado de Adição de Invenção (22) 01/07/2020 (71) JTEKT EUROPE (FR) Número de Protocolo '870200081979' em 01/07/2020 16:16 (WB)
(21) BR 10 2020 013537-6	Código 2.10 - Requerimento de Pedido de Patente ou Certificado de Adição de Invenção (22) 01/07/2020 (71) DESTINAR DISTRIBUIDORA LTDA (BR/SP) Número de Protocolo '870200081998' em 01/07/2020 16:29 (WB)
(21) BR 10 2020 013538-4	Código 2.10 - Requerimento de Pedido de Patente ou Certificado de Adição de Invenção (22) 01/07/2020 (71) LUIZ FERNANDO KARASAWA IMAI (BR/SP) Número de Protocolo '870200082001' em 01/07/2020 16:30 (WB)
(21) BR 10 2020 013542-2	Código 2.10 - Requerimento de Pedido de Patente ou Certificado de Adição de Invenção (22) 01/07/2020 (71) ROBSON GIL ROCHA (BR/PR) Número de Protocolo '870200082024' em 01/07/2020 16:50 (WB)
(21) BR 10 2020 013547-3	Código 2.10 - Requerimento de Pedido de Patente ou Certificado de Adição de Invenção (22) 01/07/2020 (71) RUI MANUEL DIAS FERREIRA (BR/SC) Número de Protocolo '870200082054' em 01/07/2020 17:14 (WB)
(21) BR 10 2020 013552-0	Código 2.10 - Requerimento de Pedido de Patente ou Certificado de Adição de

	Invenção (22) 01/07/2020 (71) UNIVERSIDADE ESTADUAL DE CAMPINAS - UNICAMP (BR/SP) Número de Protocolo '870200082086' em 01/07/2020 17:47 (WB)
(21) BR 10 2020 013556-2	Código 2.10 - Requerimento de Pedido de Patente ou Certificado de Adição de Invenção (22) 01/07/2020 (71) UNIVERSIDADE FEDERAL DE SANTA MARIA (BR/RS) ; EXÉRCITO BRASILEIRO - DEPARTAMENTO DE CIÊNCIA E TECNOLOGIA (BR/DF) ; UNIVERSIDADE FEDERAL DO RIO GRANDE DO SUL (BR/RS) Número de Protocolo '870200082100' em 01/07/2020 17:58 (WB)
(21) BR 10 2020 013558-9	Código 2.10 - Requerimento de Pedido de Patente ou Certificado de Adição de Invenção (22) 01/07/2020 (71) JOÃO PAULO LAURINDO DE CERQUEIRA MELO (BR/PB) Número de Protocolo '870200082106' em 01/07/2020 18:15 (WB)
(21) BR 10 2020 013564-3	Código 2.10 - Requerimento de Pedido de Patente ou Certificado de Adição de Invenção (22) 01/07/2020 (71) RUI MANUEL DIAS FERREIRA (BR/SC) Número de Protocolo '870200082114' em 01/07/2020 18:29 (WB)
(21) BR 10 2020 013567-8	Código 2.10 - Requerimento de Pedido de Patente ou Certificado de Adição de Invenção (22) 01/07/2020 (71) UNIVERSIDADE FEDERAL DO RIO DE JANEIRO (BR/RJ) Número de Protocolo '870200082121' em 01/07/2020 18:55 (WB)
(21) BR 10 2020 013568-6	Código 2.10 - Requerimento de Pedido de Patente ou Certificado de Adição de Invenção (22) 01/07/2020 (71) UNIVERSIDADE FEDERAL DE MINAS GERAIS (BR/MG) ; CENTRO FEDERAL DE EDUCAÇÃO TECNOLÓGICA DE MINAS GERAIS - CEFET/MG (BR/MG) Número de Protocolo '870200082122' em 01/07/2020 18:56 (WB)
(21) BR 10 2020 013570-8	Código 2.10 - Requerimento de Pedido de Patente ou Certificado de Adição de Invenção (22) 01/07/2020 (71) ANTONIO BENEDITO CARDOSO (BR/SP) ; LEONARDO DE

ALBUQUERQUE MARANHÃO (BR/SP) ; GERALDO FORNASA (BR/SC)
Número de Protocolo '870200082136' em 01/07/2020 19:44 (WB)

(21) BR 10 2020 013571-6 Código 2.10 - Requerimento de Pedido de Patente ou Certificado de Adição de Invenção
(22) 01/07/2020
(71) KARL BENCHIMOL XAVIER DO NASCIMENTO (BR/RS) ; CARLOS AUGUSTO XAVIER DO NASCIMENTO (BR/PA) ; ANGELA ANDREA DESSBESELL BENCHIMOL DO NASCIMENTO (BR/RS)
Número de Protocolo '870200082150' em 01/07/2020 20:50 (WB)

(21) BR 10 2020 013572-4 Código 2.10 - Requerimento de Pedido de Patente ou Certificado de Adição de Invenção
(22) 01/07/2020
(71) UNIVERSIDADE FEDERAL DE MINAS GERAIS (BR/MG)
Número de Protocolo '870200082154' em 01/07/2020 21:06 (WB)

(21) BR 10 2020 013578-3 Código 2.10 - Requerimento de Pedido de Patente ou Certificado de Adição de Invenção
(22) 02/07/2020
(71) ARTUR CAMPOS PEREIRA (BR/RJ) ; SERGIO NEVES MONTEIRO (BR/RJ) ; ULISSES OLIVEIRA COSTA (BR/RJ)
Número de Protocolo '870200082189' em 02/07/2020 09:03 (WB)

(21) BR 10 2020 013579-1 Código 2.10 - Requerimento de Pedido de Patente ou Certificado de Adição de Invenção
(22) 02/07/2020
(71) ARTUR CAMPOS PEREIRA (BR/RJ) ; SERGIO NEVES MONTEIRO (BR/RJ) ; ULISSES OLIVEIRA COSTA (BR/RJ)
Número de Protocolo '870200082192' em 02/07/2020 09:12 (WB)

(21) BR 10 2020 013584-8 Código 2.10 - Requerimento de Pedido de Patente ou Certificado de Adição de Invenção
(22) 02/07/2020
(71) UNIVERSIDADE FEDERAL DO CEARÁ (BR/CE)
Número de Protocolo '870200082248' em 02/07/2020 10:39 (WB)

(21) BR 10 2020 013585-6 Código 2.10 - Requerimento de Pedido de Patente ou Certificado de Adição de Invenção
(22) 02/07/2020
(71) CNH INDUSTRIAL AMERICA LLC (US)
Número de Protocolo '870200082251' em 02/07/2020 10:40 (WB)

(21) BR 10 2020 013587-2	Código 2.10 - Requerimento de Pedido de Patente ou Certificado de Adição de Invenção (22) 02/07/2020 (71) LUCASE3, L.C. (US) Número de Protocolo '870200082272' em 02/07/2020 11:19 (WB)
<hr/>	
(21) BR 10 2020 013588-0	Código 2.10 - Requerimento de Pedido de Patente ou Certificado de Adição de Invenção (22) 02/07/2020 (71) UNIVERSIDADE FEDERAL DA INTEGRAÇÃO LATINO-AMERICANA (BR/PR) Número de Protocolo '870200082277' em 02/07/2020 11:24 (WB)
<hr/>	
(21) BR 10 2020 013598-8	Código 2.10 - Requerimento de Pedido de Patente ou Certificado de Adição de Invenção (22) 02/07/2020 (71) UNIVERSIDADE ESTADUAL DE FEIRA DE SANTANA (BR/BA) ; COMISSÃO EXECUTIVA DO PLANO DA LAVOURA CACAUEIRA ? CEPLAC (BR/DF) Número de Protocolo '870200082341' em 02/07/2020 12:48 (WB)
<hr/>	
(21) BR 10 2020 013604-6	Código 2.10 - Requerimento de Pedido de Patente ou Certificado de Adição de Invenção (22) 02/07/2020 (71) UNIVERSIDADE FEDERAL DA PARAIBA (BR/PB) Número de Protocolo '870200082411' em 02/07/2020 14:27 (WB)
<hr/>	
(21) BR 10 2020 013606-2	Código 2.10 - Requerimento de Pedido de Patente ou Certificado de Adição de Invenção (22) 02/07/2020 (71) LIANA HELENA CONTE (BR/RS) Número de Protocolo '870200082415' em 02/07/2020 14:33 (WB)
<hr/>	
(21) BR 10 2020 013610-0	Código 2.10 - Requerimento de Pedido de Patente ou Certificado de Adição de Invenção (22) 02/07/2020 (71) INSTITUTO NACIONAL DE TECNOLOGIA (BR/RJ) Número de Protocolo '870200082432' em 02/07/2020 14:51 (WB)
<hr/>	
(21) BR 10 2020 013617-8	Código 2.10 - Requerimento de Pedido de Patente ou Certificado de Adição de Invenção (22) 02/07/2020 (71) UPL DO BRASIL INDUSTRIA E COMERCIO DE INSUMOS

AGROPECUARIOS S.A. (BR/SP) ; UPL CORPORATION LIMITED (MU)
 Número de Protocolo '870200082455' em 02/07/2020 15:11 (WB)

(21) BR 10 2020 013618-6 Código 2.10 - Requerimento de Pedido de Patente ou Certificado de Adição de Invenção
 (22) 02/07/2020
 (71) BEDIA COMERCIO E INSTALACAO DE PULVERIZADOR LTDA (BR/SP)
 Número de Protocolo '870200082456' em 02/07/2020 15:12 (WB)

(21) BR 10 2020 013620-8 Código 2.10 - Requerimento de Pedido de Patente ou Certificado de Adição de Invenção
 (22) 02/07/2020
 (71) DEERE & COMPANY (US)
 Número de Protocolo '870200082470' em 02/07/2020 15:23 (WB)

(21) BR 10 2020 013625-9 Código 2.10 - Requerimento de Pedido de Patente ou Certificado de Adição de Invenção
 (22) 02/07/2020
 (71) UNIVERSIDADE FEDERAL DE UBERLÂNDIA (BR/MG) ; IMUNOSCAN ENGENHARIA MOLECULAR LTDA (BR/MG)
 Número de Protocolo '870200082522' em 02/07/2020 16:03 (WB)

(21) BR 10 2020 013629-1 Código 2.10 - Requerimento de Pedido de Patente ou Certificado de Adição de Invenção
 (22) 02/07/2020
 (71) UNIVERSIDADE FEDERAL DE ALAGOAS (BR/AL)
 Número de Protocolo '870200082547' em 02/07/2020 16:12 (WB)

(21) BR 10 2020 013631-3 Código 2.10 - Requerimento de Pedido de Patente ou Certificado de Adição de Invenção
 (22) 02/07/2020
 (71) CLAUDIO ROCHA BASTOS (BR/RJ)
 Número de Protocolo '870200082553' em 02/07/2020 16:18 (WB)

(21) BR 10 2020 013633-0 Código 2.10 - Requerimento de Pedido de Patente ou Certificado de Adição de Invenção
 (22) 02/07/2020
 (71) IFP ENERGIES NOUVELLES (FR)
 Número de Protocolo '870200082560' em 02/07/2020 16:25 (WB)

(21) BR 10 2020 013639-9 Código 2.10 - Requerimento de Pedido de Patente ou Certificado de Adição de Invenção
 (22) 02/07/2020

	(71) UNIVERSIDADE ESTADUAL DA PARAIBA (BR/PB) ; FACENE-FAMENE (BR/PB) Número de Protocolo '870200082638' em 02/07/2020 17:40 (WB)
(21) BR 10 2020 013643-7	Código 2.10 - Requerimento de Pedido de Patente ou Certificado de Adição de Invenção (22) 02/07/2020 (71) CELSO OLIVANDO BERTO (BR/MG) Número de Protocolo '870200082680' em 02/07/2020 18:11 (WB)
(21) BR 10 2020 013646-1	Código 2.10 - Requerimento de Pedido de Patente ou Certificado de Adição de Invenção (22) 02/07/2020 (71) ALLAN RODRIGO CONTREIRAS DE OLIVEIRA. (BR/RS) Número de Protocolo '870200082712' em 02/07/2020 18:44 (WB)
(21) BR 10 2020 013650-0	Código 2.10 - Requerimento de Pedido de Patente ou Certificado de Adição de Invenção (22) 02/07/2020 (71) VMI TECNOLOGIAS LTDA (BR/MG) Número de Protocolo '870200082742' em 02/07/2020 21:04 (WB)
(21) BR 10 2020 013651-8	Código 2.10 - Requerimento de Pedido de Patente ou Certificado de Adição de Invenção (22) 02/07/2020 (71) JEAN CARLOS BARTH (BR/SC) Número de Protocolo '870200082747' em 02/07/2020 21:45 (WB)
(21) BR 10 2020 013653-4	Código 2.10 - Requerimento de Pedido de Patente ou Certificado de Adição de Invenção (22) 03/07/2020 (71) REVBIO - SERVICOS EM SANIDADE E NUTRIÇÃO VEGETAL LTDA (BR/SP) ; EMPRESA BRASILEIRA DE PESQUISA AGROPECUÁRIA - EMBRAPA (BR/DF) Número de Protocolo '870200082754' em 03/07/2020 00:34 (WB)
(21) BR 10 2020 013664-0	Código 2.10 - Requerimento de Pedido de Patente ou Certificado de Adição de Invenção (22) 03/07/2020 (71) UNIVERSIDADE FEDERAL DA PARAIBA (BR/PB) Número de Protocolo '870200082841' em 03/07/2020 10:36 (WB)
(21) BR 10 2020 013666-6	Código 2.10 - Requerimento de Pedido de Patente ou Certificado de Adição de

	Invenção (22) 03/07/2020 (71) FÁBIO JOSÉ ANTÔNIO DE QUEIROZ (BR/PR) ; RONI CARLOS DA SILVA (BR/PR) Número de Protocolo '870200082851' em 03/07/2020 10:50 (WB)
(21) BR 10 2020 013673-9	Código 2.10 - Requerimento de Pedido de Patente ou Certificado de Adição de Invenção (22) 03/07/2020 (71) UNIVERSIDADE FEDERAL DO CEARÁ (BR/CE) Número de Protocolo '870200082918' em 03/07/2020 12:29 (WB)
(21) BR 10 2020 013677-1	Código 2.10 - Requerimento de Pedido de Patente ou Certificado de Adição de Invenção (22) 03/07/2020 (71) NUBIYOTA LLC (US) Número de Protocolo '870200082960' em 03/07/2020 13:29 (WB)
(21) BR 10 2020 013678-0	Código 2.10 - Requerimento de Pedido de Patente ou Certificado de Adição de Invenção (22) 03/07/2020 (71) RUY BASÍLIO DOS SANTOS (BR/SC) Número de Protocolo '870200082970' em 03/07/2020 13:43 (WB)
(21) BR 10 2020 013682-8	Código 2.10 - Requerimento de Pedido de Patente ou Certificado de Adição de Invenção (22) 03/07/2020 (71) TRYOUPAR INVESTIMENTOS E PARTICIPAÇÕES LTDA - EPP (BR/RS) Número de Protocolo '870200082982' em 03/07/2020 13:54 (WB)
(21) BR 10 2020 013683-6	Código 2.10 - Requerimento de Pedido de Patente ou Certificado de Adição de Invenção (22) 03/07/2020 (71) LUIZ HENRIQUE FETTER (BR/SC) ; CLAITON FETTER (BR/SC) ; ADRIANO ANDRADES PERICOLO (BR/SC) Número de Protocolo '870200082987' em 03/07/2020 13:56 (WB)
(21) BR 10 2020 013685-2	Código 2.10 - Requerimento de Pedido de Patente ou Certificado de Adição de Invenção (22) 03/07/2020 (71) DEERE & COMPANY (US) Número de Protocolo '870200082993' em 03/07/2020 14:05 (WB)

(21) BR 10 2020 013691-7	Código 2.10 - Requerimento de Pedido de Patente ou Certificado de Adição de Invenção (22) 03/07/2020 (71) EMERSON CORDEIRO DE OLIVEIRA (BR/MS) Número de Protocolo '870200083036' em 03/07/2020 14:36 (WB)
(21) BR 10 2020 013696-8	Código 2.10 - Requerimento de Pedido de Patente ou Certificado de Adição de Invenção (22) 03/07/2020 (71) ARCINTECH, ARTE, CIÊNCIA E TECNOLOGIA LTDA (BR/GO) Número de Protocolo '870200083057' em 03/07/2020 14:51 (WB)
(21) BR 10 2020 013698-4	Código 2.10 - Requerimento de Pedido de Patente ou Certificado de Adição de Invenção (22) 03/07/2020 (71) EMERSON CORDEIRO DE OLIVEIRA (BR/MS) Número de Protocolo '870200083067' em 03/07/2020 14:56 (WB)
(21) BR 10 2020 013703-4	Código 2.10 - Requerimento de Pedido de Patente ou Certificado de Adição de Invenção (22) 03/07/2020 (71) UNIVERSIDADE ESTADUAL DE LONDRINA (BR/PR) Número de Protocolo '870200083109' em 03/07/2020 15:26 (WB)
(21) BR 10 2020 013704-2	Código 2.10 - Requerimento de Pedido de Patente ou Certificado de Adição de Invenção (22) 03/07/2020 (71) TEODOCIO CHUPEL (BR/SC) Número de Protocolo '870200083118' em 03/07/2020 15:33 (WB)
(21) BR 10 2020 013706-9	Código 2.10 - Requerimento de Pedido de Patente ou Certificado de Adição de Invenção (22) 03/07/2020 (71) ROSS MEDICAL LTDA (BR/MG) Número de Protocolo '870200083128' em 03/07/2020 15:46 (WB)
(21) BR 10 2020 013707-7	Código 2.10 - Requerimento de Pedido de Patente ou Certificado de Adição de Invenção (22) 03/07/2020 (71) UNIVERSIDADE FEDERAL DO RIO GRANDE - FURG (BR/RS) Número de Protocolo '870200083129' em 03/07/2020 15:46 (WB)
(21) BR 10 2020 013717-4	Código 2.10 - Requerimento de Pedido de Patente ou Certificado de Adição de

	Invenção (22) 03/07/2020 (71) JOSELITO TENÓRIO DOS SANTOS (BR/ES) Número de Protocolo '870200083177' em 03/07/2020 16:14 (WB)
(21) BR 10 2020 013736-0	Código 2.10 - Requerimento de Pedido de Patente ou Certificado de Adição de Invenção (22) 03/07/2020 (71) PETRÓLEO BRASILEIRO S.A. - PETROBRAS (BR/RJ) Número de Protocolo '870200083350' em 03/07/2020 18:04 (WB)
(21) BR 10 2020 013737-9	Código 2.10 - Requerimento de Pedido de Patente ou Certificado de Adição de Invenção (22) 03/07/2020 (71) EDP SÃO PAULO DISTRIBUIÇÃO DE ENERGIA S/A (BR/SP) Número de Protocolo '870200083354' em 03/07/2020 18:06 (WB)
(21) BR 10 2020 013740-9	Código 2.10 - Requerimento de Pedido de Patente ou Certificado de Adição de Invenção (22) 03/07/2020 (71) EDP SÃO PAULO DISTRIBUIÇÃO DE ENERGIA S/A (BR/SP) Número de Protocolo '870200083376' em 03/07/2020 18:41 (WB)
(21) BR 10 2020 013745-0	Código 2.10 - Requerimento de Pedido de Patente ou Certificado de Adição de Invenção (22) 03/07/2020 (71) EDP SÃO PAULO DISTRIBUIÇÃO DE ENERGIA S/A (BR/SP) Número de Protocolo '870200083397' em 03/07/2020 19:11 (WB)
(21) BR 10 2020 013746-8	Código 2.10 - Requerimento de Pedido de Patente ou Certificado de Adição de Invenção (22) 03/07/2020 (71) UNIVERSIDADE FEDERAL DO CEARÁ (BR/CE) Número de Protocolo '870200083402' em 03/07/2020 19:21 (WB)
(21) BR 10 2020 013747-6	Código 2.10 - Requerimento de Pedido de Patente ou Certificado de Adição de Invenção (22) 03/07/2020 (71) UNIVERSIDADE FEDERAL DE MINAS GERAIS (BR/MG) Número de Protocolo '870200083407' em 03/07/2020 19:24 (WB)
(21) BR 10 2020 013748-4	Código 2.10 - Requerimento de Pedido de Patente ou Certificado de Adição de Invenção

	(22) 03/07/2020 (71) EDP SÃO PAULO DISTRIBUIÇÃO DE ENERGIA S/A (BR/SP) Número de Protocolo '870200083413' em 03/07/2020 19:36 (WB)
(21) BR 10 2020 013751-4	Código 2.10 - Requerimento de Pedido de Patente ou Certificado de Adição de Invenção (22) 03/07/2020 (71) UNIVERSIDADE FEDERAL DE ALAGOAS (BR/AL) Número de Protocolo '870200083447' em 03/07/2020 22:07 (WB)
(21) BR 10 2020 013753-0	Código 2.10 - Requerimento de Pedido de Patente ou Certificado de Adição de Invenção (22) 05/07/2020 (71) ANGELO TORRICELLI (BR/SP) ; RAFAEL GONCALVES TORRICELLI (BR/SP) ; FLIP.R (BR/SP) Número de Protocolo '870200083479' em 05/07/2020 00:25 (WB)
(21) BR 10 2020 013755-7	Código 2.10 - Requerimento de Pedido de Patente ou Certificado de Adição de Invenção (22) 05/07/2020 (71) FABIANO SURIAN MAIA (BR/SP) Número de Protocolo '870200083491' em 05/07/2020 15:47 (WB)
(21) BR 10 2020 013756-5	Código 2.10 - Requerimento de Pedido de Patente ou Certificado de Adição de Invenção (22) 05/07/2020 (71) SUELLEN DE LIMA MENDES VIEIRA (BR/PB) ; GISELE FERNANDA ROCHA E SILVA (BR/PE) ; VIVIAN FERNANDES FURLETTI DE GÓES (BR/SP) ; GIOVANA RENATA GOUVÊA (BR/SP) ; ALAN CONRADO GOMES COELHO (BR/MG) ; VIVIANE VERONI DEGAN (BR/SP) ; GIOVANA CHERUBIN VENEZIAN (BR/SP) ; CAROLINA CARMO DE MENEZES (BR/SP) ; MARIO VEDOVELLO FILHO (BR/SP) ; SILVIA AMÉLIA SCUDELER VEDOVELLO (BR/SP) Número de Protocolo '870200083500' em 05/07/2020 18:14 (WB)
(21) BR 10 2020 013758-1	Código 2.10 - Requerimento de Pedido de Patente ou Certificado de Adição de Invenção (22) 05/07/2020 (71) LIVIA MOREIRA SOARES DE SOUZA (BR/BA) Número de Protocolo '870200083506' em 05/07/2020 21:45 (WB)
(21) BR 10 2020 013761-1	Código 2.10 - Requerimento de Pedido de Patente ou Certificado de Adição de Invenção

	(22) 06/07/2020 (71) ECOPLUS COMPANY COMERCIAL LTDA - ME (BR/PR) Número de Protocolo '870200083606' em 06/07/2020 10:04 (WB)
(21) BR 10 2020 013764-6	Código 2.10 - Requerimento de Pedido de Patente ou Certificado de Adição de Invenção (22) 06/07/2020 (71) ABS-PAR METAIS LTDA (BR/PR) Número de Protocolo '870200083643' em 06/07/2020 10:42 (WB)
(21) BR 10 2020 013777-8	Código 2.10 - Requerimento de Pedido de Patente ou Certificado de Adição de Invenção (22) 06/07/2020 (71) LUCAS DE MENDONÇA NEUBA (BR/RJ) ; SERGIO NEVES MONTEIRO (BR/RJ) Número de Protocolo '870200083784' em 06/07/2020 12:49 (WB)
(21) BR 10 2020 013779-4	Código 2.10 - Requerimento de Pedido de Patente ou Certificado de Adição de Invenção (22) 06/07/2020 (71) UNIVERSIDADE ESTADUAL DO MARANHÃO - UEMA (BR/MA) ; INSTITUTO FEDERAL DE EDUCAÇÃO CIÊNCIA E TECNOLOGIA DO MARANHÃO - IFMA (BR/MA) ; FACULDADE NETCOM - FANET (BR/MA) Número de Protocolo '870200083814' em 06/07/2020 13:31 (WB)
(21) BR 10 2020 013783-2	Código 2.10 - Requerimento de Pedido de Patente ou Certificado de Adição de Invenção (22) 06/07/2020 (71) YAN LUCAS DE OLIVEIRA GARCIA 44328526820 (BR/SP) Número de Protocolo '870200083866' em 06/07/2020 14:23 (WB)
(21) BR 10 2020 013784-0	Código 2.10 - Requerimento de Pedido de Patente ou Certificado de Adição de Invenção (22) 06/07/2020 (71) TECNOFIDE INDUSTRIAL LTDA (BR/SC) Número de Protocolo '870200083873' em 06/07/2020 14:31 (WB)
(21) BR 10 2020 013786-7	Código 2.10 - Requerimento de Pedido de Patente ou Certificado de Adição de Invenção (22) 06/07/2020 (71) UNIVERSIDADE FEDERAL DE CAMPINA GRANDE - PB (BR/PB) Número de Protocolo '870200083885' em 06/07/2020 14:41 (WB)

(21) BR 10 2020 013808-1	Código 2.10 - Requerimento de Pedido de Patente ou Certificado de Adição de Invenção (22) 06/07/2020 (71) GABBIA BIOTECNOLOGIA E DESENVOLVIMENTO LTDA - ME (BR/SC) Número de Protocolo '870200084105' em 06/07/2020 16:59 (WB)
(21) BR 10 2020 013810-3	Código 2.10 - Requerimento de Pedido de Patente ou Certificado de Adição de Invenção (22) 06/07/2020 (71) INCESA IND. DE COMPONENTES ELÉTRICOS LTDA (BR/SP) Número de Protocolo '870200084125' em 06/07/2020 17:12 (WB)
(21) BR 10 2020 013814-6	Código 2.10 - Requerimento de Pedido de Patente ou Certificado de Adição de Invenção (22) 06/07/2020 (71) FLUXO MAQUINAS E EQUIPAMENTOS LTDA-EPP (BR/ES) Número de Protocolo '870200084175' em 06/07/2020 17:49 (WB)
(21) BR 10 2020 013817-0	Código 2.10 - Requerimento de Pedido de Patente ou Certificado de Adição de Invenção (22) 06/07/2020 (71) CRISTIANO RABAIOLLI MORAES (BR/SC) Número de Protocolo '870200084190' em 06/07/2020 18:02 (WB)
(21) BR 10 2020 013819-7	Código 2.10 - Requerimento de Pedido de Patente ou Certificado de Adição de Invenção (22) 06/07/2020 (71) PROVEMIX INDUSTRIA DE NUTRIENTES E SUPLEMENTOS PARA ANIMAIS LTDA (BR/RS) Número de Protocolo '870200084251' em 06/07/2020 19:00 (WB)
(21) BR 10 2020 013821-9	Código 2.10 - Requerimento de Pedido de Patente ou Certificado de Adição de Invenção (22) 06/07/2020 (71) PROVEMIX INDUSTRIA DE NUTRIENTES E SUPLEMENTOS PARA ANIMAIS LTDA (BR/RS) Número de Protocolo '870200084277' em 06/07/2020 19:50 (WB)
(21) BR 10 2020 013827-8	Código 2.10 - Requerimento de Pedido de Patente ou Certificado de Adição de Invenção (22) 07/07/2020 (71) RAFAEL MARTINELLI DE OLIVEIRA (BR/PR) Número de Protocolo '870200084335' em 07/07/2020 07:33 (WB)

(21) BR 10 2020 013833-2	Código 2.10 - Requerimento de Pedido de Patente ou Certificado de Adição de Invenção (22) 07/07/2020 (71) SIMAEL GONÇALVES DE SOUZA (BR/MG) Número de Protocolo '870200084359' em 07/07/2020 09:09 (WB)
(21) BR 10 2020 013834-0	Código 2.10 - Requerimento de Pedido de Patente ou Certificado de Adição de Invenção (22) 07/07/2020 (71) BALTAZAR BORGES DA SILVA (BR/GO) Número de Protocolo '870200084368' em 07/07/2020 09:27 (WB)
(21) BR 10 2020 013836-7	Código 2.10 - Requerimento de Pedido de Patente ou Certificado de Adição de Invenção (22) 07/07/2020 (71) MARCOS FRANCISCO DA ROCHA (BR/SP) Número de Protocolo '870200084388' em 07/07/2020 10:19 (WB)
(21) BR 10 2020 013842-1	Código 2.10 - Requerimento de Pedido de Patente ou Certificado de Adição de Invenção (22) 07/07/2020 (71) WEBERSON GERALDO CHAVES (BR/MG) Número de Protocolo '870200084419' em 07/07/2020 11:20 (WB)
(21) BR 10 2020 013855-3	Código 2.10 - Requerimento de Pedido de Patente ou Certificado de Adição de Invenção (22) 07/07/2020 (71) CHEMYUNION LTDA. (BR/SP) Número de Protocolo '870200084482' em 07/07/2020 14:30 (WB)
(21) BR 10 2020 013862-6	Código 2.10 - Requerimento de Pedido de Patente ou Certificado de Adição de Invenção (22) 07/07/2020 (71) EDSON LUIZ PERACCHI (BR/PR) Número de Protocolo '870200084509' em 07/07/2020 15:12 (WB)
(21) BR 10 2020 013863-4	Código 2.10 - Requerimento de Pedido de Patente ou Certificado de Adição de Invenção (22) 07/07/2020 (71) CANON KABUSHIKI KAISHA (JP) Número de Protocolo '870200084511' em 07/07/2020 15:12 (WB)

(21) BR 10 2020 013868-5	Código 2.10 - Requerimento de Pedido de Patente ou Certificado de Adição de Invenção (22) 07/07/2020 (71) GALILEO WHEEL LTD. (IL) Número de Protocolo '870200084548' em 07/07/2020 16:27 (WB)
(21) BR 10 2020 013873-1	Código 2.10 - Requerimento de Pedido de Patente ou Certificado de Adição de Invenção (22) 07/07/2020 (71) PETRÓLEO BRASILEIRO S.A. - PETROBRAS (BR/RJ) Número de Protocolo '870200084560' em 07/07/2020 16:34 (WB)
(21) BR 10 2020 013878-2	Código 2.10 - Requerimento de Pedido de Patente ou Certificado de Adição de Invenção (22) 07/07/2020 (71) NESTE OYJ (FI) Número de Protocolo '870200084580' em 07/07/2020 16:59 (WB)
(21) BR 10 2020 013881-2	Código 2.10 - Requerimento de Pedido de Patente ou Certificado de Adição de Invenção (22) 07/07/2020 (71) INDÚSTRIAS REUNIDAS COLOMBO LTDA (BR/SP) Número de Protocolo '870200084596' em 07/07/2020 17:11 (WB)
(21) BR 10 2020 013887-1	Código 2.10 - Requerimento de Pedido de Patente ou Certificado de Adição de Invenção (22) 07/07/2020 (71) FUNDACAO DE ENSINO SUPERIOR DO VALE DO SAPUCAI (BR/MG) Número de Protocolo '870200084609' em 07/07/2020 17:20 (WB)
(21) BR 10 2020 013888-0	Código 2.10 - Requerimento de Pedido de Patente ou Certificado de Adição de Invenção (22) 07/07/2020 (71) GERAMOTOS AUTOPEÇAS LTDA ME (BR/CE) Número de Protocolo '870200084615' em 07/07/2020 17:26 (WB)
(21) BR 10 2020 013889-8	Código 2.10 - Requerimento de Pedido de Patente ou Certificado de Adição de Invenção (22) 07/07/2020 (71) DEERE & COMPANY (US) Número de Protocolo '870200084627' em 07/07/2020 17:40 (WB)
(21) BR 10 2020 013894-4	Código 2.10 - Requerimento de Pedido de Patente ou Certificado de Adição de

	Invenção (22) 07/07/2020 (71) ARTUR CAMPOS PEREIRA (BR/RJ) ; SERGIO NEVES MONTEIRO (BR/RJ) ; ULISSES OLIVEIRA COSTA (BR/RJ) Número de Protocolo '870200084679' em 07/07/2020 19:12 (WB)
(21) BR 10 2020 013895-2	Código 2.10 - Requerimento de Pedido de Patente ou Certificado de Adição de Invenção (22) 07/07/2020 (71) ARTUR CAMPOS PEREIRA (BR/RJ) ; SERGIO NEVES MONTEIRO (BR/RJ) ; ULISSES OLIVEIRA COSTA (BR/RJ) Número de Protocolo '870200084682' em 07/07/2020 19:21 (WB)
(21) BR 12 2020 005235-0 A2	Código 2.10 - Requerimento de Pedido de Patente ou Certificado de Adição de Invenção (22) 15/08/2008 (62) PI 0815227-6 15/08/2008 (71) INTERVET INTERNATIONAL B.V. (NL) Número de Protocolo '870200035344' em 16/03/2020 17:28 (WB)
(21) BR 12 2020 005479-4 A2	Código 2.10 - Requerimento de Pedido de Patente ou Certificado de Adição de Invenção (22) 12/10/2006 (62) PI 0617294-6 12/10/2006 (71) UNIMED PHARMACEUTICALS LLC (US) ; BESINS HEALTHCARE LUXEMBOURG SARL (LU) Número de Protocolo '870200036482' em 19/03/2020 12:20 (WB)
(21) BR 12 2020 005502-2 A2	Código 2.10 - Requerimento de Pedido de Patente ou Certificado de Adição de Invenção (22) 27/07/2007 (62) PI 0714370-2 27/07/2007 (71) QUALCOMM INCORPORATED (US) Número de Protocolo '870200036602' em 19/03/2020 14:45 (WB)
(21) BR 12 2020 005551-0 A2	Código 2.10 - Requerimento de Pedido de Patente ou Certificado de Adição de Invenção (22) 31/12/2008 (62) PI 0821466-2 31/12/2008 (71) DEKA PRODUCTS LIMITED PARTNERSHIP (US) Número de Protocolo '870200036821' em 19/03/2020 18:36 (WB)
(21) BR 12 2020 005741-6 A2	Código 2.10 - Requerimento de Pedido de Patente ou Certificado de Adição de

	Invenção (22) 31/03/2009 (62) PI 0906327-7 31/03/2009 (71) INTERNATIONAL PAPER COMPANY (US) Número de Protocolo '870200038136' em 23/03/2020 15:30 (WB)
(21) BR 12 2020 005773-4 A2	Código 2.10 - Requerimento de Pedido de Patente ou Certificado de Adição de Invenção (22) 19/04/2007 (62) PI 0710542-8 19/04/2007 (71) JANSSEN PHARMACEUTICA N.V. (BE) Número de Protocolo '870200038422' em 23/03/2020 18:31 (WB)
(21) BR 12 2020 006426-9 A2	Código 2.10 - Requerimento de Pedido de Patente ou Certificado de Adição de Invenção (22) 09/04/2007 (62) PI 0710965-2 09/04/2007 (71) VERTEX PHARMACEUTICALS INCORPORATED (US) Número de Protocolo '870200041382' em 30/03/2020 17:59 (WB)
(21) BR 12 2020 006450-1 A2	Código 2.10 - Requerimento de Pedido de Patente ou Certificado de Adição de Invenção (22) 09/04/2007 (62) PI 0710965-2 09/04/2007 (71) VERTEX PHARMACEUTICALS INCORPORATED (US) Número de Protocolo '870200041518' em 30/03/2020 21:19 (WB)
(21) BR 12 2020 006679-2 A2	Código 2.10 - Requerimento de Pedido de Patente ou Certificado de Adição de Invenção (22) 23/03/2009 (62) PI 0909317-6 23/03/2009 (71) BIONTECH SE (DE) Número de Protocolo '870200042602' em 02/04/2020 15:16 (WB)
(21) BR 12 2020 006873-6 A2	Código 2.10 - Requerimento de Pedido de Patente ou Certificado de Adição de Invenção (22) 13/08/2009 (62) PI 0916877-0 13/08/2009 (71) VERTEX PHARMACEUTICALS INCORPORATED (US) Número de Protocolo '870200043677' em 06/04/2020 11:55 (WB)
(21) BR 12 2020 006881-7 A8	Código 2.10 - Requerimento de Pedido de Patente ou Certificado de Adição de Invenção

	(22) 12/10/2004 (62) PI 0415448-7 12/10/2004 (71) IMMUNOGEN, INC. (US) Número de Protocolo '870200043737' em 06/04/2020 13:24 (WB)
(21) BR 12 2020 006906-6 A2	Código 2.10 - Requerimento de Pedido de Patente ou Certificado de Adição de Invenção (22) 23/06/2006 (62) PI 0612309-0 23/06/2006 (71) BIOTRON LIMITED (AU) Número de Protocolo '870200043953' em 06/04/2020 16:35 (WB)
(21) BR 12 2020 007180-0 A2	Código 2.10 - Requerimento de Pedido de Patente ou Certificado de Adição de Invenção (22) 06/08/2007 (62) PI 0721905-9 06/08/2007 (71) MILLENNIUM PHARMACEUTICALS, INC. (US) Número de Protocolo '870200045472' em 09/04/2020 16:14 (WB)
(21) BR 12 2020 007211-3 A2	Código 2.10 - Requerimento de Pedido de Patente ou Certificado de Adição de Invenção (22) 23/07/2004 (62) PI 0412909-1 23/07/2004 (71) THE UNIVERSITY OF SHEFFIELD (GB) Número de Protocolo '870200045634' em 09/04/2020 18:37 (WB)
(21) BR 12 2020 007261-0 A2	Código 2.10 - Requerimento de Pedido de Patente ou Certificado de Adição de Invenção (22) 22/11/2005 (62) PI 0517891-6 22/11/2005 (71) MEDA PHARMACEUTICALS INC. (US) Número de Protocolo '870200046011' em 13/04/2020 12:48 (WB)
(21) BR 12 2020 007299-7 A2	Código 2.10 - Requerimento de Pedido de Patente ou Certificado de Adição de Invenção (22) 17/01/2006 (62) PI 0606247-4 17/01/2006 (71) EURO-CELTIQUE S.A. (LU) Número de Protocolo '870200046286' em 13/04/2020 16:06 (WB)
(21) BR 12 2020 007334-9 A2	Código 2.10 - Requerimento de Pedido de Patente ou Certificado de Adição de Invenção (22) 25/01/2006

	(62) PI 0607379-4 25/01/2006 (71) ALLERGAN, INC. (US) Número de Protocolo '870200046498' em 13/04/2020 18:07 (WB)
(21) BR 12 2020 007487-6 A2	Código 2.10 - Requerimento de Pedido de Patente ou Certificado de Adição de Invenção (22) 31/10/2007 (62) PI 0718714-9 31/10/2007 (71) F. HOFFMANN-LA ROCHE AG (CH) Número de Protocolo '870200047458' em 15/04/2020 15:54 (WB)
(21) BR 12 2020 007652-6 A2	Código 2.10 - Requerimento de Pedido de Patente ou Certificado de Adição de Invenção (22) 13/04/2007 (62) PI 0710195-3 13/04/2007 (71) UNIVERSITY COLLEGE LONDON (GB) Número de Protocolo '870200048189' em 16/04/2020 17:44 (WB)
(21) BR 12 2020 007658-5 A2	Código 2.10 - Requerimento de Pedido de Patente ou Certificado de Adição de Invenção (22) 06/10/2004 (62) PI 0415887-3 06/10/2004 (71) WYETH (US) Número de Protocolo '870200048216' em 16/04/2020 18:26 (WB)
(21) BR 12 2020 007672-0 A2	Código 2.10 - Requerimento de Pedido de Patente ou Certificado de Adição de Invenção (22) 17/04/2006 (62) PI 0607508-8 17/04/2006 (71) EPIGENOMICS AG (DE) Número de Protocolo '870200048282' em 17/04/2020 08:41 (WB)
(21) BR 12 2020 008143-0 A2	Código 2.10 - Requerimento de Pedido de Patente ou Certificado de Adição de Invenção (22) 20/07/2005 (62) PI 0513858-2 20/07/2005 (71) F. HOFFMANN-LA ROCHE AG (CH) Número de Protocolo '870200050815' em 24/04/2020 12:21 (WB)
(21) BR 12 2020 008544-4 A2	Código 2.10 - Requerimento de Pedido de Patente ou Certificado de Adição de Invenção (22) 19/02/2008 (62) PI 0808098-4 19/02/2008

(71) BAYER INTELLECTUAL PROPERTY GMBH (DE)
Número de Protocolo '870200053274' em 29/04/2020 13:46 (WB)

(21) BR 12 2020 008558-4 A2 Código 2.10 - Requerimento de Pedido de Patente ou Certificado de Adição de Invenção
(22) 04/08/2008
(62) PI 0814737-0 04/08/2008
(71) BIOTRON LIMITED (AU)
Número de Protocolo '870200053337' em 29/04/2020 15:03 (WB)

(21) BR 12 2020 008822-2 A2 Código 2.10 - Requerimento de Pedido de Patente ou Certificado de Adição de Invenção
(22) 31/10/2006
(62) PI 0618145-7 31/10/2006
(71) CP KELCO U.S., INC. (US)
Número de Protocolo '870200054671' em 04/05/2020 12:22 (WB)

(21) BR 12 2020 009045-6 Código 2.10 - Requerimento de Pedido de Patente ou Certificado de Adição de Invenção
(22) 15/09/2009
(62) PI 0918629-8 15/09/2009
(71) SUN PHARMA GLOBAL FZE (AE)
Número de Protocolo '870200056358' em 07/05/2020 11:19 (WB)

(21) BR 12 2020 009082-0 A2 Código 2.10 - Requerimento de Pedido de Patente ou Certificado de Adição de Invenção
(22) 30/07/2009
(62) PI 0916735-8 30/07/2009
(71) INTERCEPT PHARMACEUTICALS, INC. (US)
Número de Protocolo '870200056507' em 07/05/2020 15:11 (WB)

(21) BR 12 2020 009181-9 A2 Código 2.10 - Requerimento de Pedido de Patente ou Certificado de Adição de Invenção
(22) 14/08/2009
(62) PI 0917993-3 14/08/2009
(71) MESOBLAST INTERNATIONAL SÀRL (CH)
Número de Protocolo '870200057214' em 08/05/2020 15:52 (WB)

(21) BR 12 2020 009403-6 A8 Código 2.10 - Requerimento de Pedido de Patente ou Certificado de Adição de Invenção
(22) 05/05/2008
(62) PI 0811536-2 05/05/2008
(71) PERKINELMER HEALTH SCIENCES, INC. (US) ; AZIENDA

OSPEDALIERO UNIVERSITARIA MEYER DI FIRENZE (IT)
Número de Protocolo '870200058748' em 12/05/2020 15:47 (WB)

(21) BR 12 2020 009416-8 A2 Código 2.10 - Requerimento de Pedido de Patente ou Certificado de Adição de Invenção
(22) 04/05/2007
(62) PI 0711333-1 04/05/2007
(71) SUN PHARMA GLOBAL FZE (AE)
Número de Protocolo '870200058801' em 12/05/2020 16:38 (WB)

(21) BR 12 2020 009682-9 A2 Código 2.10 - Requerimento de Pedido de Patente ou Certificado de Adição de Invenção
(22) 12/09/2008
(62) PI 0816785-0 12/09/2008
(71) ADIMAB, LLC (US)
Número de Protocolo '870200060013' em 14/05/2020 18:20 (WB)

(21) BR 12 2020 009727-2 A2 Código 2.10 - Requerimento de Pedido de Patente ou Certificado de Adição de Invenção
(22) 14/05/2009
(62) PI 0908630-7 14/05/2009
(71) KONINKLIJKE PHILIPS N.V. (NL)
Número de Protocolo '870200060229' em 15/05/2020 12:04 (WB)

(21) BR 12 2020 009732-9 A2 Código 2.10 - Requerimento de Pedido de Patente ou Certificado de Adição de Invenção
(22) 14/05/2009
(62) PI 0908630-7 14/05/2009
(71) KONINKLIJKE PHILIPS N.V. (NL)
Número de Protocolo '870200060244' em 15/05/2020 12:22 (WB)

(21) BR 12 2020 009733-7 A2 Código 2.10 - Requerimento de Pedido de Patente ou Certificado de Adição de Invenção
(22) 14/05/2009
(62) PI 0908630-7 14/05/2009
(71) KONINKLIJKE PHILIPS N.V. (NL)
Número de Protocolo '870200060248' em 15/05/2020 12:26 (WB)

(21) BR 12 2020 009808-2 A2 Código 2.10 - Requerimento de Pedido de Patente ou Certificado de Adição de Invenção
(22) 21/12/2009
(62) PI 0923500-0 21/12/2009
(71) NOVARTIS AG (CH)

Número de Protocolo '870200060565' em 15/05/2020 16:49 (WB)

(21) BR 12 2020 009915-1 A2 Código 2.10 - Requerimento de Pedido de Patente ou Certificado de Adição de Invenção
(22) 02/05/2006
(62) PI 0611379-6 02/05/2006
(71) GENZYME CORPORATION (US)
Número de Protocolo '870200061453' em 18/05/2020 16:45 (WB)

(21) BR 12 2020 009976-3 A2 Código 2.10 - Requerimento de Pedido de Patente ou Certificado de Adição de Invenção
(22) 09/10/2008
(62) PI 0818161-6 09/10/2008
(71) NOVARTIS AG (CH)
Número de Protocolo '870200061908' em 19/05/2020 12:55 (WB)

(21) BR 12 2020 009993-3 A2 Código 2.10 - Requerimento de Pedido de Patente ou Certificado de Adição de Invenção
(22) 21/03/2008
(62) PI 0809164-1 21/03/2008
(71) BERG LLC (US)
Número de Protocolo '870200061968' em 19/05/2020 14:37 (WB)

(21) BR 12 2020 010037-0 A8 Código 2.10 - Requerimento de Pedido de Patente ou Certificado de Adição de Invenção
(22) 21/12/2007
(62) PI 0722082-0 21/12/2007
(71) LANTHEUS MEDICAL IMAGING, INC. (US)
Número de Protocolo '870200062182' em 19/05/2020 18:15 (WB)

(21) BR 12 2020 010060-5 A2 Código 2.10 - Requerimento de Pedido de Patente ou Certificado de Adição de Invenção
(22) 04/04/2008
(62) PI 0809665-1 04/04/2008
(71) EISAI INC. (US)
Número de Protocolo '870200062345' em 20/05/2020 11:10 (WB)

(21) BR 12 2020 010069-9 A2 Código 2.10 - Requerimento de Pedido de Patente ou Certificado de Adição de Invenção
(22) 04/08/2009
(62) PI 0916694-7 04/08/2009
(71) WYETH LLC (US)
Número de Protocolo '870200062410' em 20/05/2020 12:56 (WB)

(21) BR 12 2020 010097-4 A2	Código 2.10 - Requerimento de Pedido de Patente ou Certificado de Adição de Invenção (22) 01/06/2009 (62) PI 0909610-8 01/06/2009 (71) XBIOTECH, INC. (CA) Número de Protocolo '870200062520' em 20/05/2020 15:37 (WB)
<hr/>	
(21) BR 12 2020 010099-0 A2	Código 2.10 - Requerimento de Pedido de Patente ou Certificado de Adição de Invenção (22) 25/09/2009 (62) PI 0905076-0 25/09/2009 (71) CHUGAI SEIYAKU KABUSHIKI KAISHA (JP) Número de Protocolo '870200062522' em 20/05/2020 15:41 (WB)
<hr/>	
(21) BR 12 2020 010107-5 A2	Código 2.10 - Requerimento de Pedido de Patente ou Certificado de Adição de Invenção (22) 15/07/2009 (62) PI 0915928-2 15/07/2009 (71) NOVARTIS AG (CH) Número de Protocolo '870200062552' em 20/05/2020 16:09 (WB)
<hr/>	
(21) BR 12 2020 010131-8 A2	Código 2.10 - Requerimento de Pedido de Patente ou Certificado de Adição de Invenção (22) 26/09/2008 (62) PI 0817250-1 26/09/2008 (71) CHUGAI SEIYAKU KABUSHIKI KAISHA (JP) Número de Protocolo '870200062694' em 20/05/2020 18:48 (WB)
<hr/>	
(21) BR 12 2020 010197-0 A2	Código 2.10 - Requerimento de Pedido de Patente ou Certificado de Adição de Invenção (22) 04/08/2009 (62) PI 0916694-7 04/08/2009 (71) WYETH LLC (US) Número de Protocolo '870200063064' em 21/05/2020 15:27 (WB)
<hr/>	
(21) BR 12 2020 010283-7 A2	Código 2.10 - Requerimento de Pedido de Patente ou Certificado de Adição de Invenção (22) 11/11/2009 (62) PI 0913531-6 11/11/2009 (71) DSM IP ASSETS B.V. (NL) Número de Protocolo '870200063551' em 22/05/2020 14:07 (WB)

(21) BR 12 2020 010338-8 A8	Código 2.10 - Requerimento de Pedido de Patente ou Certificado de Adição de Invenção (22) 16/12/2009 (62) PI 0923176-5 16/12/2009 (71) NOVARTIS AG (CH) Número de Protocolo '870200063859' em 22/05/2020 17:55 (WB)
<hr/>	
(21) BR 12 2020 010360-4 A2	Código 2.10 - Requerimento de Pedido de Patente ou Certificado de Adição de Invenção (22) 18/12/2009 (62) PI 0922505-6 18/12/2009 (71) AMGEN INC. (US) Número de Protocolo '870200064107' em 25/05/2020 10:45 (WB)
<hr/>	
(21) BR 12 2020 010373-6 A2	Código 2.10 - Requerimento de Pedido de Patente ou Certificado de Adição de Invenção (22) 19/02/2009 (62) PI 0913918-4 19/02/2009 (71) STARBUCKS CORPORATION D/B/A STARBUCKS COFFEE COMPANY (US) Número de Protocolo '870200064204' em 25/05/2020 12:27 (WB)
<hr/>	
(21) BR 12 2020 010374-4 A2	Código 2.10 - Requerimento de Pedido de Patente ou Certificado de Adição de Invenção (22) 19/02/2009 (62) PI 0913918-4 19/02/2009 (71) STARBUCKS CORPORATION D/B/A STARBUCKS COFFEE COMPANY (US) Número de Protocolo '870200064207' em 25/05/2020 12:33 (WB)
<hr/>	
(21) BR 12 2020 010457-0 A2	Código 2.10 - Requerimento de Pedido de Patente ou Certificado de Adição de Invenção (22) 06/03/2009 (62) PI 0911650-8 06/03/2009 (71) CAREGEN CO., LTD. (KR) Número de Protocolo '870200064782' em 26/05/2020 10:43 (WB)
<hr/>	
(21) BR 12 2020 010515-1 A2	Código 2.10 - Requerimento de Pedido de Patente ou Certificado de Adição de Invenção (22) 06/03/2009 (62) PI 0911650-8 06/03/2009 (71) CAREGEN CO., LTD. (KR) Número de Protocolo '870200065038' em 26/05/2020 15:53 (WB)

(21) BR 12 2020 010541-0 A2	Código 2.10 - Requerimento de Pedido de Patente ou Certificado de Adição de Invenção (22) 06/03/2009 (62) PI 0911650-8 06/03/2009 (71) CAREGEN CO., LTD. (KR) Número de Protocolo '870200065144' em 26/05/2020 17:39 (WB)
<hr/>	
(21) BR 12 2020 010585-2 A2	Código 2.10 - Requerimento de Pedido de Patente ou Certificado de Adição de Invenção (22) 17/07/2009 (62) PI 0916442-1 17/07/2009 (71) ACORDA THERAPEUTICS, INC. (US) Número de Protocolo '870200065374' em 27/05/2020 11:10 (WB)
<hr/>	
(21) BR 12 2020 010601-8 A2	Código 2.10 - Requerimento de Pedido de Patente ou Certificado de Adição de Invenção (22) 11/12/2009 (62) PI 0923047-5 11/12/2009 (71) GENZYME CORPORATION (US) Número de Protocolo '870200065488' em 27/05/2020 13:38 (WB)
<hr/>	
(21) BR 12 2020 010660-3 A2	Código 2.10 - Requerimento de Pedido de Patente ou Certificado de Adição de Invenção (22) 09/12/2009 (62) PI 0922350-9 09/12/2009 (71) GENMAB A/S (DK) Número de Protocolo '870200065743' em 27/05/2020 16:57 (WB)
<hr/>	
(21) BR 12 2020 010667-0 A8	Código 2.10 - Requerimento de Pedido de Patente ou Certificado de Adição de Invenção (22) 11/10/2007 (62) PI 0719195-2 11/10/2007 (71) DECIPHERA PHARMACEUTICALS LLC (US) Número de Protocolo '870200065789' em 27/05/2020 17:21 (WB)
<hr/>	
(21) BR 12 2020 010759-6 A2	Código 2.10 - Requerimento de Pedido de Patente ou Certificado de Adição de Invenção (22) 12/03/2008 (62) PI 0808888-8 12/03/2008 (71) YM BIOSCIENCES AUSTRALIA PTY LTD. (US) Número de Protocolo '870200066252' em 28/05/2020 14:24 (WB)

(21) BR 12 2020 010875-4 A2	Código 2.10 - Requerimento de Pedido de Patente ou Certificado de Adição de Invenção (22) 25/08/2009 (62) PI 0912923-5 25/08/2009 (71) IONIS PHARMACEUTICALS, INC. (US) ; EXCALIARD PHARMACEUTICALS, INC. (US) Número de Protocolo '870200066876' em 29/05/2020 12:20 (WB)
(21) BR 12 2020 010972-6 A2	Código 2.10 - Requerimento de Pedido de Patente ou Certificado de Adição de Invenção (22) 03/06/2009 (62) PI 0911385-1 03/06/2009 (71) AMGEN INC. (US) Número de Protocolo '870200067375' em 29/05/2020 17:53 (WB)
(21) BR 12 2020 011180-1 A2	Código 2.10 - Requerimento de Pedido de Patente ou Certificado de Adição de Invenção (22) 30/03/2009 (62) PI 0909211-0 30/03/2009 (71) PARATEK PHARMACEUTICALS, INC. (US) Número de Protocolo '870200069203' em 03/06/2020 15:42 (WB)
(21) BR 12 2020 011231-0 A2	Código 2.10 - Requerimento de Pedido de Patente ou Certificado de Adição de Invenção (22) 02/07/2008 (62) PI 0812835-9 02/07/2008 (71) AVENTIS PHARMA S.A. (FR) Número de Protocolo '870200069630' em 04/06/2020 12:28 (WB)
(21) BR 12 2020 011260-3 A2	Código 2.10 - Requerimento de Pedido de Patente ou Certificado de Adição de Invenção (22) 07/08/2007 (62) PI 0714908-5 07/08/2007 (71) CHUGAI SEIYAKU KABUSHIKI KAISHA (JP) Número de Protocolo '870200069746' em 04/06/2020 15:02 (WB)
(21) BR 12 2020 011275-1 A2	Código 2.10 - Requerimento de Pedido de Patente ou Certificado de Adição de Invenção (22) 11/09/2007 (62) PI 0716992-2 11/09/2007 (71) JANSSEN PHARMACEUTICA N.V. (BE) Número de Protocolo '870200069797' em 04/06/2020 15:40 (WB)

(21) BR 12 2020 011487-8 A8	Código 2.10 - Requerimento de Pedido de Patente ou Certificado de Adição de Invenção (22) 22/06/2007 (62) PI 0713334-0 22/06/2007 (71) JANSSEN SCIENCES IRELAND UC (IE) Número de Protocolo '870200071390' em 08/06/2020 16:34 (WB)
(21) BR 12 2020 011626-9 A2	Código 2.10 - Requerimento de Pedido de Patente ou Certificado de Adição de Invenção (22) 12/04/2006 (62) PI 0610336-7 12/04/2006 (71) MERCK PATENT GESELLSCHAFT MIT BESCHRÄNKTER HAFTUNG (DE) Número de Protocolo '870200072311' em 10/06/2020 11:07 (WB)
(21) BR 12 2020 011822-9 A8	Código 2.10 - Requerimento de Pedido de Patente ou Certificado de Adição de Invenção (22) 31/01/2007 (62) PI 0707684-3 31/01/2007 (71) NOVARTIS AG (CH) Número de Protocolo '870200073238' em 12/06/2020 14:49 (WB)
(21) BR 12 2020 011899-7 A2	Código 2.10 - Requerimento de Pedido de Patente ou Certificado de Adição de Invenção (22) 15/06/2007 (62) PI 0713425-8 15/06/2007 (71) H. LUNDBECK A/S (DK) Número de Protocolo '870200073575' em 12/06/2020 18:11 (WB)
(21) BR 12 2020 011920-9 A2	Código 2.10 - Requerimento de Pedido de Patente ou Certificado de Adição de Invenção (22) 15/06/2007 (62) PI 0713425-8 15/06/2007 (71) H. LUNDBECK A/S (DK) Número de Protocolo '870200073650' em 12/06/2020 19:45 (WB)
(21) BR 12 2020 012262-5 A2	Código 2.10 - Requerimento de Pedido de Patente ou Certificado de Adição de Invenção (22) 04/05/2006 (62) PI 0610368-5 04/05/2006 (71) GLAXOSMITHKLINE INTELLECTUAL PROPERTY DEVELOPMENT LIMITED (GB) Número de Protocolo '870200075478' em 17/06/2020 16:12 (WB)

(21) BR 12 2020 012328-1 A2 Código 2.10 - Requerimento de Pedido de Patente ou Certificado de Adição de Invenção
 (22) 01/02/2008
 (62) PI 0807154-3 01/02/2008
 (71) PANAPHIX INC. (US)
 Número de Protocolo '870200075789' em 18/06/2020 10:16 (WB)

(21) BR 12 2020 012335-4 A2 Código 2.10 - Requerimento de Pedido de Patente ou Certificado de Adição de Invenção
 (22) 01/02/2008
 (62) PI 0807154-3 01/02/2008
 (71) PANAPHIX INC. (US)
 Número de Protocolo '870200075806' em 18/06/2020 10:39 (WB)

(21) BR 12 2020 012733-3 A2 Código 2.10 - Requerimento de Pedido de Patente ou Certificado de Adição de Invenção
 (22) 07/11/2008
 (62) PI 0818897-1 07/11/2008
 (71) GENENTECH, INC. (US)
 Número de Protocolo '870200077713' em 22/06/2020 15:36 (WB)

(21) BR 12 2020 012814-3 A2 Código 2.10 - Requerimento de Pedido de Patente ou Certificado de Adição de Invenção
 (22) 14/07/2008
 (62) PI 0813531-2 14/07/2008
 (71) MOTOROLA MOBILITY LLC (US)
 Número de Protocolo '870200078271' em 23/06/2020 15:20 (WB)

(21) BR 12 2020 012834-8 A2 Código 2.10 - Requerimento de Pedido de Patente ou Certificado de Adição de Invenção
 (22) 23/07/2008
 (62) PI 0814582-2 23/07/2008
 (71) CLONDIAG GMBH (DE)
 Número de Protocolo '870200078361' em 23/06/2020 16:43 (WB)

(21) BR 12 2020 013025-3 A2 Código 2.10 - Requerimento de Pedido de Patente ou Certificado de Adição de Invenção
 (22) 01/12/2009
 (62) PI 0922220-0 01/12/2009
 (71) SUMMIT (OXFORD) LIMITED (GB)
 Número de Protocolo '870200079304' em 25/06/2020 16:51 (WB)

(21) BR 12 2020 013239-6 A2	<p>Código 2.10 - Requerimento de Pedido de Patente ou Certificado de Adição de Invenção (22) 05/11/2004 (62) PI 0416262-5 05/11/2004 (71) ROCHE GLYCART AG (CH) Número de Protocolo '870200080163' em 26/06/2020 19:41 (WB)</p>
(21) BR 12 2020 013307-4 A2	<p>Código 2.10 - Requerimento de Pedido de Patente ou Certificado de Adição de Invenção (22) 24/07/2006 (62) PI 0614062-9 24/07/2006 (71) BOEHRINGER INGELHEIM PHARMA GMBH & CO. KG (DE) Número de Protocolo '870200080588' em 29/06/2020 13:46 (WB)</p>
(21) BR 12 2020 013377-5 A2	<p>Código 2.10 - Requerimento de Pedido de Patente ou Certificado de Adição de Invenção (22) 17/10/2006 (62) PI 0613401-7 17/10/2006 (71) ALLERGAN, INC. (US) Número de Protocolo '870200081083' em 29/06/2020 19:18 (WB)</p>
(21) BR 12 2020 013393-7 A2	<p>Código 2.10 - Requerimento de Pedido de Patente ou Certificado de Adição de Invenção (22) 10/05/2006 (62) PI 0608603-9 10/05/2006 (71) BOEHRINGER INGELHEIM INTERNATIONAL GMBH (DE) Número de Protocolo '870200081228' em 30/06/2020 10:26 (WB)</p>
(21) BR 12 2020 013521-2 A2	<p>Código 2.10 - Requerimento de Pedido de Patente ou Certificado de Adição de Invenção (22) 19/06/2012 (62) BR 10 2012 015179-0 19/06/2012 (71) VIAMET PHARMACEUTICALS (NC), INC. (US) Número de Protocolo '870200081913' em 01/07/2020 15:19 (WB)</p>
(21) BR 12 2020 013540-9 A2	<p>Código 2.10 - Requerimento de Pedido de Patente ou Certificado de Adição de Invenção (22) 20/01/2011 (62) BR 11 2012 018023-1 20/01/2011 (71) CHUGAI SEIYAKU KABUSHIKI KAISHA (JP) Número de Protocolo '870200082009' em 01/07/2020 16:38 (WB)</p>
(21) BR 12 2020 013549-2 A2	<p>Código 2.10 - Requerimento de Pedido de Patente ou Certificado de Adição de</p>

	Invenção (22) 21/11/2011 (62) BR 11 2013 012740-6 21/11/2011 (71) ABBVIE INC. (US) Número de Protocolo '870200082061' em 01/07/2020 17:18 (WB)
(21) BR 12 2020 013551-4 A2	Código 2.10 - Requerimento de Pedido de Patente ou Certificado de Adição de Invenção (22) 20/01/2011 (62) BR 11 2012 018023-1 20/01/2011 (71) CHUGAI SEIYAKU KABUSHIKI KAISHA (JP) Número de Protocolo '870200082076' em 01/07/2020 17:37 (WB)
(21) BR 12 2020 013555-7 A2	Código 2.10 - Requerimento de Pedido de Patente ou Certificado de Adição de Invenção (22) 24/10/2012 (62) BR 11 2014 009754-2 24/10/2012 (71) REMEDI TECHNOLOGY HOLDINGS, LLC (US) Número de Protocolo '870200082097' em 01/07/2020 17:56 (WB)
(21) BR 12 2020 013557-3 A2	Código 2.10 - Requerimento de Pedido de Patente ou Certificado de Adição de Invenção (22) 24/10/2012 (62) BR 11 2014 009754-2 24/10/2012 (71) REMEDI TECHNOLOGY HOLDINGS, LLC (US) Número de Protocolo '870200082105' em 01/07/2020 18:10 (WB)
(21) BR 12 2020 013561-1 A2	Código 2.10 - Requerimento de Pedido de Patente ou Certificado de Adição de Invenção (22) 12/04/2011 (62) BR 11 2012 025855-9 12/04/2011 (71) OAKLEY, INC. (US) Número de Protocolo '870200082109' em 01/07/2020 18:23 (WB)
(21) BR 12 2020 013563-8 A2	Código 2.10 - Requerimento de Pedido de Patente ou Certificado de Adição de Invenção (22) 21/11/2011 (62) BR 11 2013 012740-6 21/11/2011 (71) ABBVIE INC. (US) Número de Protocolo '870200082112' em 01/07/2020 18:26 (WB)
(21) BR 12 2020 013575-1 A2	Código 2.10 - Requerimento de Pedido de Patente ou Certificado de Adição de Invenção

	(22) 21/11/2011 (62) BR 11 2013 012740-6 21/11/2011 (71) ABBVIE INC. (US) Número de Protocolo '870200082159' em 01/07/2020 22:15 (WB)
(21) BR 12 2020 013577-8 A2	Código 2.10 - Requerimento de Pedido de Patente ou Certificado de Adição de Invenção (22) 21/11/2011 (62) BR 11 2013 012740-6 21/11/2011 (71) ABBVIE INC. (US) Número de Protocolo '870200082163' em 01/07/2020 22:33 (WB)
(21) BR 12 2020 013582-4 A2	Código 2.10 - Requerimento de Pedido de Patente ou Certificado de Adição de Invenção (22) 27/06/2012 (62) BR 11 2013 033572-6 27/06/2012 (71) NEC CORPORATION (JP) Número de Protocolo '870200082235' em 02/07/2020 10:27 (WB)
(21) BR 12 2020 013583-2 A2	Código 2.10 - Requerimento de Pedido de Patente ou Certificado de Adição de Invenção (22) 27/06/2012 (62) BR 11 2013 033572-6 27/06/2012 (71) NEC CORPORATION (JP) Número de Protocolo '870200082238' em 02/07/2020 10:30 (WB)
(21) BR 12 2020 013590-5 A2	Código 2.10 - Requerimento de Pedido de Patente ou Certificado de Adição de Invenção (22) 18/12/2014 (62) BR 11 2016 014949-1 18/12/2014 (71) DOLBY LABORATORIES LICENSING CORPORATION (US) Número de Protocolo '870200082283' em 02/07/2020 11:34 (WB)
(21) BR 12 2020 013603-0 A2	Código 2.10 - Requerimento de Pedido de Patente ou Certificado de Adição de Invenção (22) 18/12/2014 (62) BR 11 2016 014949-1 18/12/2014 (71) DOLBY LABORATORIES LICENSING CORPORATION (US) Número de Protocolo '870200082410' em 02/07/2020 14:27 (WB)
(21) BR 12 2020 013607-3 A2	Código 2.10 - Requerimento de Pedido de Patente ou Certificado de Adição de Invenção (22) 28/02/2012

	(62) BR 11 2013 022670-6 28/02/2012 (71) SONY CORPORATION (JP) Número de Protocolo '870200082419' em 02/07/2020 14:37 (WB)
(21) BR 12 2020 013609-0 A2	Código 2.10 - Requerimento de Pedido de Patente ou Certificado de Adição de Invenção (22) 28/02/2012 (62) BR 11 2013 022670-6 28/02/2012 (71) SONY CORPORATION (JP) Número de Protocolo '870200082431' em 02/07/2020 14:51 (WB)
(21) BR 12 2020 013613-8 A2	Código 2.10 - Requerimento de Pedido de Patente ou Certificado de Adição de Invenção (22) 28/02/2012 (62) BR 11 2013 022670-6 28/02/2012 (71) SONY CORPORATION (JP) Número de Protocolo '870200082440' em 02/07/2020 14:56 (WB)
(21) BR 12 2020 013619-7 A2	Código 2.10 - Requerimento de Pedido de Patente ou Certificado de Adição de Invenção (22) 28/02/2012 (62) BR 11 2013 022670-6 28/02/2012 (71) SONY CORPORATION (JP) Número de Protocolo '870200082464' em 02/07/2020 15:19 (WB)
(21) BR 12 2020 013634-0 A2	Código 2.10 - Requerimento de Pedido de Patente ou Certificado de Adição de Invenção (22) 04/12/2008 (62) PI 0820902-2 04/12/2008 (71) VERTEX PHARMACEUTICALS INCORPORATED (US) Número de Protocolo '870200082568' em 02/07/2020 16:32 (WB)
(21) BR 12 2020 013665-0 A2	Código 2.10 - Requerimento de Pedido de Patente ou Certificado de Adição de Invenção (22) 30/09/2009 (62) PI 0919539-4 30/09/2009 (71) WYETH LLC (US) Número de Protocolo '870200082844' em 03/07/2020 10:42 (WB)
(21) BR 12 2020 013670-7 A2	Código 2.10 - Requerimento de Pedido de Patente ou Certificado de Adição de Invenção (22) 27/10/2009 (62) PI 0919853-9 27/10/2009

(71) REGENERON PHARMACEUTICALS, INC. (US)
Número de Protocolo '870200082887' em 03/07/2020 11:54 (WB)

(21) BR 12 2020 013695-2 A2 Código 2.10 - Requerimento de Pedido de Patente ou Certificado de Adição de Invenção
(22) 18/05/2009
(62) PI 0912684-8 18/05/2009
(71) GENOMATICA, INC. (US)
Número de Protocolo '870200083056' em 03/07/2020 14:50 (WB)

(21) BR 12 2020 013701-0 A2 Código 2.10 - Requerimento de Pedido de Patente ou Certificado de Adição de Invenção
(22) 18/05/2009
(62) PI 0912684-8 18/05/2009
(71) GENOMATICA, INC. (US)
Número de Protocolo '870200083103' em 03/07/2020 15:21 (WB)

(21) BR 12 2020 013711-8 A2 Código 2.10 - Requerimento de Pedido de Patente ou Certificado de Adição de Invenção
(22) 18/05/2009
(62) PI 0912684-8 18/05/2009
(71) GENOMATICA, INC. (US)
Número de Protocolo '870200083144' em 03/07/2020 15:53 (WB)

(21) BR 12 2020 013719-3 A2 Código 2.10 - Requerimento de Pedido de Patente ou Certificado de Adição de Invenção
(22) 07/11/2012
(62) BR 11 2014 007871-8 07/11/2012
(71) INFOBRIDGE PTE. LTD. (SG)
Número de Protocolo '870200083186' em 03/07/2020 16:18 (WB)

(21) BR 12 2020 013720-7 A2 Código 2.10 - Requerimento de Pedido de Patente ou Certificado de Adição de Invenção
(22) 07/11/2012
(62) BR 11 2014 007871-8 07/11/2012
(71) INFOBRIDGE PTE. LTD. (SG)
Número de Protocolo '870200083206' em 03/07/2020 16:32 (WB)

(21) BR 12 2020 013722-3 A2 Código 2.10 - Requerimento de Pedido de Patente ou Certificado de Adição de Invenção
(22) 28/07/2014
(62) BR 11 2016 001699-8 28/07/2014
(71) DOLBY LABORATORIES LICENSING CORPORATION (US)

Número de Protocolo '870200083208' em 03/07/2020 16:33 (WB)

(21) BR 12 2020 013723-1 A2 Código 2.10 - Requerimento de Pedido de Patente ou Certificado de Adição de Invenção
(22) 07/11/2012
(62) BR 11 2014 007871-8 07/11/2012
(71) INFOBRIDGE PTE. LTD. (SG)
Número de Protocolo '870200083219' em 03/07/2020 16:41 (WB)

(21) BR 12 2020 013725-8 A2 Código 2.10 - Requerimento de Pedido de Patente ou Certificado de Adição de Invenção
(22) 07/11/2012
(62) BR 11 2014 007871-8 07/11/2012
(71) INFOBRIDGE PTE. LTD. (SG)
Número de Protocolo '870200083227' em 03/07/2020 16:46 (WB)

(21) BR 12 2020 013726-6 A8 Código 2.10 - Requerimento de Pedido de Patente ou Certificado de Adição de Invenção
(22) 29/10/2013
(62) BR 11 2016 004863-6 29/10/2013
(71) TILLOTTS PHARMA AG (CH)
Número de Protocolo '870200083229' em 03/07/2020 16:47 (WB)

(21) BR 12 2020 013727-4 A2 Código 2.10 - Requerimento de Pedido de Patente ou Certificado de Adição de Invenção
(22) 30/03/2012
(62) BR 11 2013 025415-7 30/03/2012
(71) IMMUNOGEN, INC. (US)
Número de Protocolo '870200083241' em 03/07/2020 16:54 (WB)

(21) BR 12 2020 013729-0 A2 Código 2.10 - Requerimento de Pedido de Patente ou Certificado de Adição de Invenção
(22) 24/05/2007
(62) PI 0712816-9 24/05/2007
(71) NOVARTIS AG (CH) ; ASTEX THERAPEUTICS LIMITED (GB)
Número de Protocolo '870200083248' em 03/07/2020 16:56 (WB)

(21) BR 12 2020 013739-8 A2 Código 2.10 - Requerimento de Pedido de Patente ou Certificado de Adição de Invenção
(22) 15/02/2008
(62) PI 0807940-4 15/02/2008
(71) NOVARTIS AG (CH)
Número de Protocolo '870200083372' em 03/07/2020 18:26 (WB)

(21) BR 12 2020 013760-6 A2 Código 2.10 - Requerimento de Pedido de Patente ou Certificado de Adição de Invenção
 (22) 05/04/2011
 (62) BR 11 2012 025309-3 05/04/2011
 (71) SAMSUNG ELECTRONICS CO., LTD. (KR)
 Número de Protocolo '870200083605' em 06/07/2020 10:04 (WB)

(21) BR 12 2020 013762-2 A2 Código 2.10 - Requerimento de Pedido de Patente ou Certificado de Adição de Invenção
 (22) 06/07/2015
 (62) BR 11 2017 000260-4 06/07/2015
 (71) PATENT TECHNOLOGY TRADING LIMITED (HK)
 Número de Protocolo '870200083614' em 06/07/2020 10:13 (WB)

(21) BR 12 2020 013763-0 A2 Código 2.10 - Requerimento de Pedido de Patente ou Certificado de Adição de Invenção
 (22) 05/04/2011
 (62) BR 11 2012 025308-5 05/04/2011
 (71) SAMSUNG ELECTRONICS CO., LTD. (KR)
 Número de Protocolo '870200083636' em 06/07/2020 10:36 (WB)

(21) BR 12 2020 013767-3 A8 Código 2.10 - Requerimento de Pedido de Patente ou Certificado de Adição de Invenção
 (22) 04/10/2013
 (62) BR 11 2015 007241-0 04/10/2013
 (71) RUNWAY INNOVATIONS LIMITED (GB)
 Número de Protocolo '870200083668' em 06/07/2020 11:05 (WB)

(21) BR 12 2020 013768-1 A2 Código 2.10 - Requerimento de Pedido de Patente ou Certificado de Adição de Invenção
 (22) 15/07/2011
 (62) BR 11 2013 001093-2 15/07/2011
 (71) SAMSUNG ELECTRONICS CO., LTD. (KR)
 Número de Protocolo '870200083672' em 06/07/2020 11:08 (WB)

(21) BR 12 2020 013770-3 A2 Código 2.10 - Requerimento de Pedido de Patente ou Certificado de Adição de Invenção
 (22) 15/07/2011
 (62) BR 11 2013 001093-2 15/07/2011
 (71) SAMSUNG ELECTRONICS CO., LTD. (KR)
 Número de Protocolo '870200083695' em 06/07/2020 11:27 (WB)

(21) BR 12 2020 013772-0 A2	<p>Código 2.10 - Requerimento de Pedido de Patente ou Certificado de Adição de Invenção</p> <p>(22) 03/06/2011</p> <p>(62) BR 11 2012 030158-6 03/06/2011</p> <p>(71) SONY CORPORATION (JP)</p> <p>Número de Protocolo '870200083713' em 06/07/2020 11:39 (WB)</p>
------------------------------------	--

(21) BR 12 2020 013774-6 A2	<p>Código 2.10 - Requerimento de Pedido de Patente ou Certificado de Adição de Invenção</p> <p>(22) 08/07/2011</p> <p>(62) BR 11 2013 000558-0 08/07/2011</p> <p>(71) SAMSUNG ELECTRONICS CO., LTD. (KR)</p> <p>Número de Protocolo '870200083727' em 06/07/2020 11:49 (WB)</p>
------------------------------------	---

(21) BR 12 2020 013775-4 A2	<p>Código 2.10 - Requerimento de Pedido de Patente ou Certificado de Adição de Invenção</p> <p>(22) 03/06/2011</p> <p>(62) BR 11 2012 030158-6 03/06/2011</p> <p>(71) SONY CORPORATION (JP)</p> <p>Número de Protocolo '870200083728' em 06/07/2020 11:49 (WB)</p>
------------------------------------	--

(21) BR 12 2020 013778-9 A2	<p>Código 2.10 - Requerimento de Pedido de Patente ou Certificado de Adição de Invenção</p> <p>(22) 08/07/2011</p> <p>(62) BR 11 2013 000558-0 08/07/2011</p> <p>(71) SAMSUNG ELECTRONICS CO., LTD. (KR)</p> <p>Número de Protocolo '870200083808' em 06/07/2020 13:22 (WB)</p>
------------------------------------	---

(21) BR 12 2020 013796-7 A2	<p>Código 2.10 - Requerimento de Pedido de Patente ou Certificado de Adição de Invenção</p> <p>(22) 04/12/2014</p> <p>(62) BR 11 2016 009776-9 04/12/2014</p> <p>(71) CANON KABUSHIKI KAISHA (JP)</p> <p>Número de Protocolo '870200083971' em 06/07/2020 15:42 (WB)</p>
------------------------------------	--

(21) BR 12 2020 013809-2 A2	<p>Código 2.10 - Requerimento de Pedido de Patente ou Certificado de Adição de Invenção</p> <p>(22) 05/11/2013</p> <p>(62) BR 11 2015 010485-1 05/11/2013</p> <p>(71) OWENS-BROCKWAY GLASS CONTAINER INC. (US)</p> <p>Número de Protocolo '870200084124' em 06/07/2020 17:12 (WB)</p>
------------------------------------	---

(21) BR 12 2020 013811-4 A2	<p>Código 2.10 - Requerimento de Pedido de Patente ou Certificado de Adição de</p>
------------------------------------	--

	Invenção (22) 20/06/2014 (62) BR 11 2015 031856-8 20/06/2014 (71) BAXALTA INCORPORATED (US) ; BAXALTA GMBH (CH) Número de Protocolo '870200084131' em 06/07/2020 17:15 (WB)
(21) BR 12 2020 013813-0 A2	Código 2.10 - Requerimento de Pedido de Patente ou Certificado de Adição de Invenção (22) 05/11/2013 (62) BR 11 2015 010485-1 05/11/2013 (71) OWENS-BROCKWAY GLASS CONTAINER INC. (US) Número de Protocolo '870200084158' em 06/07/2020 17:32 (WB)
(21) BR 12 2020 013815-7 A2	Código 2.10 - Requerimento de Pedido de Patente ou Certificado de Adição de Invenção (22) 07/07/2017 (62) BR 11 2019 001990-1 07/07/2017 (71) PHILIP MORRIS PRODUCTS S.A. (CH) Número de Protocolo '870200084176' em 06/07/2020 17:49 (WB)
(21) BR 12 2020 013816-5 A2	Código 2.10 - Requerimento de Pedido de Patente ou Certificado de Adição de Invenção (22) 07/07/2017 (62) BR 11 2019 001990-1 07/07/2017 (71) PHILIP MORRIS PRODUCTS S.A. (CH) Número de Protocolo '870200084177' em 06/07/2020 17:50 (WB)
(21) BR 12 2020 013823-8 A2	Código 2.10 - Requerimento de Pedido de Patente ou Certificado de Adição de Invenção (22) 25/06/2015 (62) BR 11 2016 030199-4 25/06/2015 (71) BATMARK LIMITED (GB) Número de Protocolo '870200084306' em 06/07/2020 21:51 (WB)
(21) BR 12 2020 013844-0 A2	Código 2.10 - Requerimento de Pedido de Patente ou Certificado de Adição de Invenção (22) 18/11/2014 (62) BR 10 2014 028665-9 18/11/2014 (71) WEATHERFORD/LAMB, INC. (US) Número de Protocolo '870200084430' em 07/07/2020 11:44 (WB)
(21) BR 12 2020 013891-2 A2	Código 2.10 - Requerimento de Pedido de Patente ou Certificado de Adição de Invenção

(22) 13/06/2012
 (62) BR 11 2013 032349-3 13/06/2012
 (71) JVC KENWOOD CORPORATION (JP)
 Número de Protocolo '870200084660' em 07/07/2020 18:38 (WB)

(21) BR 12 2020 013893-9 A2 Código 2.10 - Requerimento de Pedido de Patente ou Certificado de Adição de Invenção
 (22) 30/05/2012
 (62) BR 11 2013 030935-0 30/05/2012
 (71) JVC KENWOOD CORPORATION (JP)
 Número de Protocolo '870200084674' em 07/07/2020 18:58 (WB)

(21) BR 13 2020 013824-2 Código 2.10 - Requerimento de Pedido de Patente ou Certificado de Adição de Invenção
 (22) 06/07/2020
 (61) BR 10 2020 002239-3 02/02/2020
 (71) NILSON BARBOSA (BR/MA) ; ELAINE NASCIMENTO FERREIRA (BR/MA)
 Número de Protocolo '870200084307' em 06/07/2020 21:52 (WB)

(21) BR 20 2020 013445-6 Código 2.10 - Requerimento de Pedido de Patente ou Certificado de Adição de Invenção
 (22) 30/06/2020
 (71) JEAN WELINGTHON KRAFT GALLEGO (BR/PR)
 Número de Protocolo '870200081463' em 30/06/2020 15:58 (WB)

(21) BR 20 2020 013484-7 Código 2.10 - Requerimento de Pedido de Patente ou Certificado de Adição de Invenção
 (22) 30/06/2020
 (71) MARIANNA KELLY SILVA AIRES (BR/RS)
 Número de Protocolo '870200081685' em 30/06/2020 23:30 (WB)

(21) BR 20 2020 013489-8 Código 2.10 - Requerimento de Pedido de Patente ou Certificado de Adição de Invenção
 (22) 01/07/2020
 (71) ELAINE CARLET (BR/SC)
 Número de Protocolo '870200081730' em 01/07/2020 10:05 (WB)

(21) BR 20 2020 013508-8 Código 2.10 - Requerimento de Pedido de Patente ou Certificado de Adição de Invenção
 (22) 01/07/2020
 (71) SENSOTRON COMERCIAL DE PRODUTOS PARA AUTOMAÇÃO INDUSTRIAL (BR/SP)

Número de Protocolo '870200081843' em 01/07/2020 13:13 (WB)

(21) BR 20 2020 013517-7 Código 2.10 - Requerimento de Pedido de Patente ou Certificado de Adição de Invenção
 (22) 01/07/2020
 (71) DENIS SOARES DA SILVA (BR/SP) ; CARINE MORAES NOGUEIRA CRUZ (BR/SP)
 Número de Protocolo '870200081896' em 01/07/2020 14:54 (WB)

(21) BR 20 2020 013520-7 Código 2.10 - Requerimento de Pedido de Patente ou Certificado de Adição de Invenção
 (22) 01/07/2020
 (71) GERALDO LÚCIO TIAGO FILHO (BR/MG) ; DANIEL CARLOS RIBEIRO TRAUTWIEN (BR/MG) ; LUIZ HENRIQUE BRAUN ESPER (BR/MG)
 Número de Protocolo '870200081909' em 01/07/2020 15:16 (WB)

(21) BR 20 2020 013532-0 Código 2.10 - Requerimento de Pedido de Patente ou Certificado de Adição de Invenção
 (22) 01/07/2020
 (71) ANTÔNIO ALBERI DE MATTOS (BR/RS)
 Número de Protocolo '870200081976' em 01/07/2020 16:13 (WB)

(21) BR 20 2020 013548-7 Código 2.10 - Requerimento de Pedido de Patente ou Certificado de Adição de Invenção
 (22) 01/07/2020
 (71) NELYMEIRE DE PAULA - ME (BR/PR)
 Número de Protocolo '870200082056' em 01/07/2020 17:16 (WB)

(21) BR 20 2020 013553-3 Código 2.10 - Requerimento de Pedido de Patente ou Certificado de Adição de Invenção
 (22) 01/07/2020
 (71) MARCUS CEZAR KLAUTAU BONNA (BR/SP)
 Número de Protocolo '870200082093' em 01/07/2020 17:50 (WB)

(21) BR 20 2020 013559-2 Código 2.10 - Requerimento de Pedido de Patente ou Certificado de Adição de Invenção
 (22) 01/07/2020
 (71) JULIO CESAR FIGUEIRA DOS SANTOS (BR/SP)
 Número de Protocolo '870200082107' em 01/07/2020 18:19 (WB)

(21) BR 20 2020 013565-7 Código 2.10 - Requerimento de Pedido de Patente ou Certificado de Adição de Invenção
 (22) 01/07/2020

	(71) MISSÃO SALESIANA DE MATO GROSSO (BR/MS) Número de Protocolo '870200082116' em 01/07/2020 18:31 (WB)
(21) BR 20 2020 013569-0	Código 2.10 - Requerimento de Pedido de Patente ou Certificado de Adição de Invenção (22) 01/07/2020 (71) ELAIR DE ALMEIDA PARISOTTO (BR/PI) Número de Protocolo '870200082132' em 01/07/2020 19:36 (WB)
(21) BR 20 2020 013592-4	Código 2.10 - Requerimento de Pedido de Patente ou Certificado de Adição de Invenção (22) 02/07/2020 (71) UNIVERSIDADE FEDERAL DE GOIÁS (BR/GO) ; INSTITUTO FEDERAL DE EDUCAÇÃO, CIÊNCIA E TECNOLOGIA DE GOIÁS-IFG (BR/GO) Número de Protocolo '870200082298' em 02/07/2020 11:52 (WB)
(21) BR 20 2020 013596-7	Código 2.10 - Requerimento de Pedido de Patente ou Certificado de Adição de Invenção (22) 02/07/2020 (71) LUIZ CARLOS BEZERRA (BR/SP) Número de Protocolo '870200082318' em 02/07/2020 12:10 (WB)
(21) BR 20 2020 013600-9	Código 2.10 - Requerimento de Pedido de Patente ou Certificado de Adição de Invenção (22) 02/07/2020 (71) UNIVERSIDADE TECNOLÓGICA FEDERAL DO PARANÁ (BR/PR) Número de Protocolo '870200082364' em 02/07/2020 13:23 (WB)
(21) BR 20 2020 013616-5	Código 2.10 - Requerimento de Pedido de Patente ou Certificado de Adição de Invenção (22) 02/07/2020 (71) ANDRÉ GONÇALVES DOS REIS (BR/RJ) Número de Protocolo '870200082452' em 02/07/2020 15:08 (WB)
(21) BR 20 2020 013624-6	Código 2.10 - Requerimento de Pedido de Patente ou Certificado de Adição de Invenção (22) 02/07/2020 (71) CLÁUDIO PARRELA TOSTES (BR/MG) Número de Protocolo '870200082484' em 02/07/2020 15:34 (WB)
(21) BR 20 2020 013628-9	Código 2.10 - Requerimento de Pedido de Patente ou Certificado de Adição de Invenção (22) 02/07/2020

(71) SUL PENEIRAS E FURACOES LTDA (BR/SC)
 Número de Protocolo '870200082544' em 02/07/2020 16:10 (WB)

(21) BR 20 2020 013635-1 Código 2.10 - Requerimento de Pedido de Patente ou Certificado de Adição de Invenção
 (22) 02/07/2020
 (71) NORBERTO DIAS (BR/SP)
 Número de Protocolo '870200082575' em 02/07/2020 16:38 (WB)

(21) BR 20 2020 013638-6 Código 2.10 - Requerimento de Pedido de Patente ou Certificado de Adição de Invenção
 (22) 02/07/2020
 (71) ELBERTH NOGUEIRA BERNARDES (BR/MG)
 Número de Protocolo '870200082628' em 02/07/2020 17:31 (WB)

(21) BR 20 2020 013640-8 Código 2.10 - Requerimento de Pedido de Patente ou Certificado de Adição de Invenção
 (22) 02/07/2020
 (71) TARIKE YASUHIKO HOSHINO (BR/PR)
 Número de Protocolo '870200082653' em 02/07/2020 17:55 (WB)

(21) BR 20 2020 013641-6 Código 2.10 - Requerimento de Pedido de Patente ou Certificado de Adição de Invenção
 (22) 02/07/2020
 (71) STIELETRÔNICA S.A. (BR/RJ)
 Número de Protocolo '870200082654' em 02/07/2020 17:55 (WB)

(21) BR 20 2020 013642-4 Código 2.10 - Requerimento de Pedido de Patente ou Certificado de Adição de Invenção
 (22) 02/07/2020
 (71) WENNY CAMPOS TEIXEIRA (BR/RJ)
 Número de Protocolo '870200082661' em 02/07/2020 17:59 (WB)

(21) BR 20 2020 013652-1 Código 2.10 - Requerimento de Pedido de Patente ou Certificado de Adição de Invenção
 (22) 02/07/2020
 (71) GABRIEL MOHALLEM CHUCRE (BR/MG)
 Número de Protocolo '870200082750' em 02/07/2020 22:08 (WB)

(21) BR 20 2020 013654-8 Código 2.10 - Requerimento de Pedido de Patente ou Certificado de Adição de Invenção
 (22) 03/07/2020
 (71) FELIPE HUMBERTO MOSER 07046408998 (BR/SC)

Número de Protocolo '870200082760' em 03/07/2020 07:34 (WB)

(21) BR 20 2020 013662-9 Código 2.10 - Requerimento de Pedido de Patente ou Certificado de Adição de Invenção
(22) 03/07/2020
(71) RONALDO LUMERTZ (BR/RS)
Número de Protocolo '870200082833' em 03/07/2020 10:26 (WB)

(21) BR 20 2020 013671-8 Código 2.10 - Requerimento de Pedido de Patente ou Certificado de Adição de Invenção
(22) 03/07/2020
(71) CHEMCON GESTÃO EMPRESARIAL EIRELI (BR/PR)
Número de Protocolo '870200082912' em 03/07/2020 12:21 (WB)

(21) BR 20 2020 013674-2 Código 2.10 - Requerimento de Pedido de Patente ou Certificado de Adição de Invenção
(22) 03/07/2020
(71) MR E R INDÚSTRIA BIO MECÂNICA LTDA EPP (BR/SP)
Número de Protocolo '870200082936' em 03/07/2020 12:51 (WB)

(21) BR 20 2020 013676-9 Código 2.10 - Requerimento de Pedido de Patente ou Certificado de Adição de Invenção
(22) 03/07/2020
(71) FABIO ALVES MATHIAS (BR/SP)
Número de Protocolo '870200082950' em 03/07/2020 13:18 (WB)

(21) BR 20 2020 013681-5 Código 2.10 - Requerimento de Pedido de Patente ou Certificado de Adição de Invenção
(22) 03/07/2020
(71) JULIANO SADOWSKI (BR/PR)
Número de Protocolo '870200082980' em 03/07/2020 13:51 (WB)

(21) BR 20 2020 013684-0 Código 2.10 - Requerimento de Pedido de Patente ou Certificado de Adição de Invenção
(22) 03/07/2020
(71) MR E R INDÚSTRIA BIO MECÂNICA LTDA EPP (BR/SP)
Número de Protocolo '870200082989' em 03/07/2020 13:59 (WB)

(21) BR 20 2020 013693-9 Código 2.10 - Requerimento de Pedido de Patente ou Certificado de Adição de Invenção
(22) 03/07/2020
(71) ADRIANO BATISTA GUSMÃO (BR/MG)
Número de Protocolo '870200083047' em 03/07/2020 14:45 (WB)

(21) BR 20 2020 013699-8	Código 2.10 - Requerimento de Pedido de Patente ou Certificado de Adição de Invenção (22) 03/07/2020 (71) MATHEUS GERMANO LARA (BR/PR) Número de Protocolo '870200083072' em 03/07/2020 15:01 (WB)
(21) BR 20 2020 013702-1	Código 2.10 - Requerimento de Pedido de Patente ou Certificado de Adição de Invenção (22) 03/07/2020 (71) ANTONIO MARTINS CARDOSO (BR/GO) Número de Protocolo '870200083106' em 03/07/2020 15:24 (WB)
(21) BR 20 2020 013708-0	Código 2.10 - Requerimento de Pedido de Patente ou Certificado de Adição de Invenção (22) 03/07/2020 (71) JAIME RODRIGUES PINTO COELHO (BR/SP) Número de Protocolo '870200083131' em 03/07/2020 15:47 (WB)
(21) BR 20 2020 013709-9	Código 2.10 - Requerimento de Pedido de Patente ou Certificado de Adição de Invenção (22) 03/07/2020 (71) ÁGUA PURA CARBONTEC LTDA (BR/PR) Número de Protocolo '870200083134' em 03/07/2020 15:48 (WB)
(21) BR 20 2020 013734-0	Código 2.10 - Requerimento de Pedido de Patente ou Certificado de Adição de Invenção (22) 03/07/2020 (71) RODMA IMPLEMENTOS LTDA (BR/PR) Número de Protocolo '870200083289' em 03/07/2020 17:18 (WB)
(21) BR 20 2020 013738-2	Código 2.10 - Requerimento de Pedido de Patente ou Certificado de Adição de Invenção (22) 03/07/2020 (71) CARLOS ANTÔNIO BASTOS (BR/MG) Número de Protocolo '870200083370' em 03/07/2020 18:22 (WB)
(21) BR 20 2020 013752-8	Código 2.10 - Requerimento de Pedido de Patente ou Certificado de Adição de Invenção (22) 04/07/2020 (71) ADILSON RODRIGUES (BR/MG) Número de Protocolo '870200083465' em 04/07/2020 15:31 (WB)

(21) BR 20 2020 013754-4	Código 2.10 - Requerimento de Pedido de Patente ou Certificado de Adição de Invenção (22) 05/07/2020 (71) ADILSON DE FREITAS (BR/GO) Número de Protocolo '870200083488' em 05/07/2020 14:09 (WB)
(21) BR 20 2020 013757-9	Código 2.10 - Requerimento de Pedido de Patente ou Certificado de Adição de Invenção (22) 05/07/2020 (71) COMERCIAL HAINE LTDA (BR/BA) Número de Protocolo '870200083501' em 05/07/2020 19:11 (WB)
(21) BR 20 2020 013773-0	Código 2.10 - Requerimento de Pedido de Patente ou Certificado de Adição de Invenção (22) 06/07/2020 (71) USELIGAS INDUSTRIA E COMERCIO LTDA (BR/MG) Número de Protocolo '870200083724' em 06/07/2020 11:46 (WB)
(21) BR 20 2020 013798-6	Código 2.10 - Requerimento de Pedido de Patente ou Certificado de Adição de Invenção (22) 06/07/2020 (71) ANTÔNIO CARLOS TORRES (BR/ES) Número de Protocolo '870200083990' em 06/07/2020 15:51 (WB)
(21) BR 20 2020 013799-4	Código 2.10 - Requerimento de Pedido de Patente ou Certificado de Adição de Invenção (22) 06/07/2020 (71) VALÉRIA BERTOLINI (BR/RS) Número de Protocolo '870200083997' em 06/07/2020 15:55 (WB)
(21) BR 20 2020 013800-1	Código 2.10 - Requerimento de Pedido de Patente ou Certificado de Adição de Invenção (22) 06/07/2020 (71) ESQUADROS INDUSTRIA E COMERCIO LTDA (BR/SP) Número de Protocolo '870200083998' em 06/07/2020 15:55 (WB)
(21) BR 20 2020 013802-8	Código 2.10 - Requerimento de Pedido de Patente ou Certificado de Adição de Invenção (22) 06/07/2020 (71) MOURA ADAPTACOES VEICULARES LTDA (BR/MG) Número de Protocolo '870200084034' em 06/07/2020 16:15 (WB)
(21) BR 20 2020 013806-0	Código 2.10 - Requerimento de Pedido de Patente ou Certificado de Adição de

	Invenção (22) 06/07/2020 (71) SUELLEN K. CAMPANHOLA GATTO ESTÉTICA (BR/SP) Número de Protocolo '870200084103' em 06/07/2020 16:58 (WB)
(21) BR 20 2020 013812-5	Código 2.10 - Requerimento de Pedido de Patente ou Certificado de Adição de Invenção (22) 06/07/2020 (71) NSA ENGENHARIA E TRANSPORTES LTDA (BR/DF) Número de Protocolo '870200084157' em 06/07/2020 17:32 (WB)
(21) BR 20 2020 013825-7	Código 2.10 - Requerimento de Pedido de Patente ou Certificado de Adição de Invenção (22) 07/07/2020 (71) NORIO NAGASE COMERCIAL LTDA - ME (BR/SP) ; ROGERIO NAGASE (BR/SP) Número de Protocolo '870200084332' em 07/07/2020 01:30 (WB)
(21) BR 20 2020 013828-1	Código 2.10 - Requerimento de Pedido de Patente ou Certificado de Adição de Invenção (22) 07/07/2020 (71) RECEBE SEGURO INTERMEDIADORA DE PAGAMENTOS LTDA (BR/SP) Número de Protocolo '870200084338' em 07/07/2020 08:08 (WB)
(21) BR 20 2020 013838-9	Código 2.10 - Requerimento de Pedido de Patente ou Certificado de Adição de Invenção (22) 07/07/2020 (71) IGOR JOSE ALBA (BR/SC) Número de Protocolo '870200084404' em 07/07/2020 10:51 (WB)
(21) BR 20 2020 013840-0	Código 2.10 - Requerimento de Pedido de Patente ou Certificado de Adição de Invenção (22) 07/07/2020 (71) JOÃO CARLOS GOMES DE OLIVEIRA (BR/SP) Número de Protocolo '870200084409' em 07/07/2020 11:05 (WB)
(21) BR 20 2020 013843-5	Código 2.10 - Requerimento de Pedido de Patente ou Certificado de Adição de Invenção (22) 07/07/2020 (71) BRAZ JOSÉ DE LIMA (BR/SP) Número de Protocolo '870200084428' em 07/07/2020 11:40 (WB)

(21) BR 20 2020 013846-0	Código 2.10 - Requerimento de Pedido de Patente ou Certificado de Adição de Invenção (22) 07/07/2020 (71) CLÁUDIO PARRELA TOSTES (BR/MG) Número de Protocolo '870200084458' em 07/07/2020 13:24 (WB)
(21) BR 20 2020 013850-8	Código 2.10 - Requerimento de Pedido de Patente ou Certificado de Adição de Invenção (22) 07/07/2020 (71) MATHEUS TREVISAN FACUNDO (BR/SP) Número de Protocolo '870200084467' em 07/07/2020 13:52 (WB)
(21) BR 20 2020 013856-7	Código 2.10 - Requerimento de Pedido de Patente ou Certificado de Adição de Invenção (22) 07/07/2020 (71) EVERTON RANGEL BISPO (BR/RJ) Número de Protocolo '870200084484' em 07/07/2020 14:33 (WB)
(21) BR 20 2020 013858-3	Código 2.10 - Requerimento de Pedido de Patente ou Certificado de Adição de Invenção (22) 07/07/2020 (71) GABRIEL BORGES SOBREIRA QUARANTA (BR/RJ) Número de Protocolo '870200084486' em 07/07/2020 14:37 (WB)
(21) BR 20 2020 013875-3	Código 2.10 - Requerimento de Pedido de Patente ou Certificado de Adição de Invenção (22) 07/07/2020 (71) DEONIR DE TONI (BR/RS) Número de Protocolo '870200084573' em 07/07/2020 16:53 (WB)
(21) BR 20 2020 013876-1	Código 2.10 - Requerimento de Pedido de Patente ou Certificado de Adição de Invenção (22) 07/07/2020 (71) ANTONIO CARLOS DE MELLO (BR/SP) Número de Protocolo '870200084576' em 07/07/2020 16:56 (WB)
(21) BR 20 2020 013880-0	Código 2.10 - Requerimento de Pedido de Patente ou Certificado de Adição de Invenção (22) 07/07/2020 (71) VALEO CLIMATIZAÇÃO DO BRASIL - VEICULOS COMERCIAIS S/A (BR/RS) Número de Protocolo '870200084592' em 07/07/2020 17:10 (WB)

(21) BR 20 2020 013882-6	Código 2.10 - Requerimento de Pedido de Patente ou Certificado de Adição de Invenção (22) 07/07/2020 (71) SYDNEY MARCOS SAVI (BR/SC) Número de Protocolo '870200084597' em 07/07/2020 17:11 (WB)
(21) BR 20 2020 013886-9	Código 2.10 - Requerimento de Pedido de Patente ou Certificado de Adição de Invenção (22) 07/07/2020 (71) DEONIR DE TONI (BR/RS) Número de Protocolo '870200084608' em 07/07/2020 17:20 (WB)
(21) BR 20 2020 013898-2	Código 2.10 - Requerimento de Pedido de Patente ou Certificado de Adição de Invenção (22) 07/07/2020 (71) JANDIR DA SILVA (BR/BA) Número de Protocolo '870200084710' em 07/07/2020 21:24 (WB)

Código Publicação do Pedido

Código 3.1 - Publicação do Pedido de Patente ou de Certificado de Adição de Invenção

Publicação do pedido depositado (Art. 30 da Lei nº 9.279/96), podendo ser adquirido o folheto com o relatório descritivo, reivindicações, desenhos e resumo do pedido, por quem se interessar, através do endereço eletrônico www.inpi.gov.br - No Acesso rápido - Faça uma busca – Patente. Para acessar, cadastre-se no Portal do INPI e use login e senha. Não sendo o exame requerido, pelo depositante ou qualquer interessado, no prazo de 36 (trinta e seis) meses do depósito, o pedido será arquivado. Publicado o arquivamento do pedido, poderá ser requerido, no prazo de 60 (sessenta) dias, o seu desarquivamento. Não sendo requerido o desarquivamento no prazo anteriormente citado, o pedido será considerado definitivamente arquivado.

(21) BR 10 2018 077538-3 A2

Código 3.1 - Publicação do Pedido de Patente ou de Certificado de Adição de Invenção

(22) 30/12/2018

(51) A23B 9/08 (2006.01), A23L 3/54 (2006.01), B02C 18/00 (2006.01)

(52) A23B 9/08, A23L 3/54, B02C 18/00

(54) ELABORAÇÃO DE FARINÁCEO A PARTIR DAS SEMENTES DE SORGO sorghum bicolor L. Moench

(71) UNIVERSIDADE FEDERAL DE CAMPINA GRANDE - PB (BR/PB)

(72) ANTONIO DANIEL BURITI DE MACEDO; ANA REGINA NASCIMENTO CAMPOS; RENATO ALEXANDRE COSTA DE SANTANA

(21) BR 10 2018 077544-8 A2



Código 3.1 - Publicação do Pedido de Patente ou de Certificado de Adição de Invenção

(22) 31/12/2018

(51) G06Q 10/08 (2012.01), B09B 3/00 (2006.01), C04B 18/04 (2006.01)

(52) G06Q 10/08, B09B 3/0041, C04B 18/0427

(54) GESTÃO INTEGRADA DE RESÍDUOS SÓLIDOS

(71) ANTONIO JOSÉ OLIVEIRA CABRAL (BR/RJ)

(72) ANTONIO JOSÉ OLIVEIRA CABRAL

(21) BR 10 2018 077548-0 A2

Código 3.1 - Publicação do Pedido de Patente ou de Certificado de Adição de Invenção

(22) 31/12/2018

(51) A61F 9/08 (2006.01)

(52) A61F 9/08

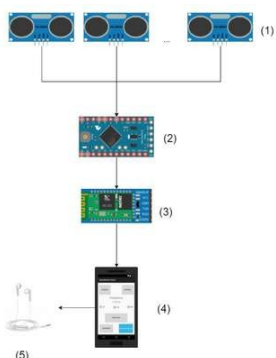

(54) ÓCULOS SENSORIAL COM ÁUDIO BINAURAL PARA DEFICIENTES VISUAIS

(71) INSTITUTO FEDERAL DE EDUCAÇÃO, CIÊNCIA E TECNOLOGIA DE PERNAMBUCO (BR/PE)

(72) GILMAR GONÇALVES DE BRITO; AIDA ARAÚJO FERREIRA; IONÁ MARIA BELTRÃO RAMEH BARBOSA; MICHAEL BARNEY GALINDO JÚNIOR; JONATHAN KILNER DOS SANTOS SILVA; MEUSE NOGUEIRA DE OLIVEIRA JÚNIOR; RONALDO RIBEIRO BARBOSA DE AQUINO

(21) BR 10 2019 000019-8 A2

Código 3.1 - Publicação do Pedido de Patente ou de Certificado de Adição de Invenção

(22) 02/01/2019

(51) A61K 36/185 (2006.01), A61K 8/9789 (2017.01), A61K 133/00 (2006.01), A61P 17/02 (2006.01), A61P 17/10 (2006.01), A61Q 19/00 (2006.01)

(54) PROCESSO DE OBTENÇÃO DO EXTRATO DA FLOR DO MANACÁ DA SERRA

(71) MARIA JOSÉ DE SOUZA (BR/SP)

(72) MARIA JOSÉ DE SOUZA

(21) BR 10 2019 000050-3 A2

Código 3.1 - Publicação do Pedido de Patente ou de Certificado de Adição de Invenção

(22) 02/01/2019

(51) B63B 35/00 (2020.01), B63B 35/50 (2006.01)

(54) BASE DE APOIO OFF-SHORE

(71) SILVIO JOSE PEREIRA DO NASCIMENTO (BR/RJ) ; DAMASIO DEZIDERIO (BR/RJ)

(72) SILVIO JOSE PEREIRA DO NASCIMENTO; DAMASIO DEZIDERIO; EDUARDO MACULAN VICENTINI

(21) BR 10 2019 000052-0 A2

Código 3.1 - Publicação do Pedido de Patente ou de Certificado de Adição de Invenção

(22) 02/01/2019

(51) E21B 34/06 (2006.01), E21B 43/25 (2006.01)

(52) E21B 34/066, E21B 43/25

(54) VÁLVULA PARA CONTROLE DE INJEÇÃO QUÍMICA EM FUNDO DE POÇO

(71) OURO NEGRO TECNOLOGIAS EM EQUIPAMENTOS INDUSTRIAIS S/A (BR/RJ)

(72) LEONARDO GONÇALVES CANDIDO GOMES

(21) BR 10 2019 000085-6 A2

Código 3.1 - Publicação do Pedido de Patente ou de Certificado de Adição de

Invenção

(22) 03/01/2019

(51) A21D 2/38 (2006.01), A21D 2/08 (2006.01)

(52) A21D 2/38, A21D 2/08

(54) MASSA ALIMENTÍCIA SEM INGREDIENTES DE ORIGEM ANIMAL

(71) MARIANA CURY PISETA (BR/PR) ; RODRIGO ALBERTO HENKE (BR/PR)

(72) MARIANA CURY PISETA; RODRIGO ALBERTO HENKE

(21) BR 10 2019 000092-9 A2

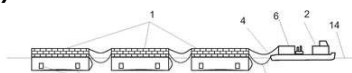

Código 3.1 - Publicação do Pedido de Patente ou de Certificado de Adição de Invenção

(22) 03/01/2019

(51) B63B 35/68 (2006.01), B63B 25/08 (2006.01)

(54) SISTEMA DE TRANSPORTE MARÍTIMO DE ÁGUA DOCE E MÉTODO DE LANÇAMENTO

(71) PAULA LUIZE FACRE RODRIGUES (BR/RJ) ; ROBERTO RODRIGUES (BR)

(72) ROBERTO RODRIGUES

(21) BR 10 2019 000095-3 A2

Código 3.1 - Publicação do Pedido de Patente ou de Certificado de Adição de Invenção

(22) 03/01/2019

(51) E04H 1/12 (2006.01)

(54) QUIOSQUE PORTÁTIL E SISTEMA DE MONTAGEM PARA EXPOSIÇÃO DE PRODUTOS EM PONTO DE VENDA E DESMONTAGEM

(71) MAKERY COMÉRCIO DE COSMÉTICOS EIRELI - ME (BR/SP)

(72) FERNANDA FERRAZ DELGADO GATTO

(21) BR 10 2019 000100-3 A2

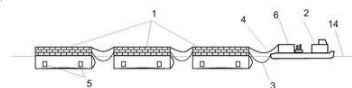

Código 3.1 - Publicação do Pedido de Patente ou de Certificado de Adição de Invenção

(22) 03/01/2019

(51) B63B 35/68 (2006.01), B63B 25/08 (2006.01)

(54) SISTEMA DE TRANSPORTE MARÍTIMO DE ÁGUA DOCE E MÉTODO DE LANÇAMENTO

(71) ROBERTO RODRIGUES (BR/RJ)

(72) ROBERTO RODRIGUES

(21) BR 10 2019 000106-2 A2



Código 3.1 - Publicação do Pedido de Patente ou de Certificado de Adição de Invenção

(22) 03/01/2019

(51) F16B 2/20 (2006.01), F16B 2/22 (2006.01)

(54) GRAMPO DE FIXAÇÃO PARA PARA LONAS
 (71) HOMERO LUIS SCHUCH (BR/RS) ; ANDERSON LINCK (BR/RS)
 (72) HOMERO LUIS SCHU; ANDERSON LINCK

(21) BR 10 2019 000139-9 A2 Código 3.1 - Publicação do Pedido de Patente ou de Certificado de Adição de Invenção
 (22) 04/01/2019
 (51) B60H 1/26 (2006.01), F24F 7/02 (2006.01)
 (54) DISPOSITIVO DE EXAUSTÃO TIPO VENTURI
 (71) INSTITUTO FEDERAL DE EDUCAÇÃO, CIÊNCIA E TECNOLOGIA DA BAHIA - IFBA (BR/BA)
 (72) LEONARDO CARVALHO SANTIAGO; LUANDA KÍVIA DE OLIVEIRA RODRIGUES

(21) BR 10 2019 000164-0 A2 Código 3.1 - Publicação do Pedido de Patente ou de Certificado de Adição de Invenção
 (22) 04/01/2019
 (51) A61B 5/00 (2006.01)
 (52) A61B 5/4035
 (54) ESTIMULADOR NERVOSO AUTÔNOMO EXTRACARDÍACO
 (71) JOSÉ CARLOS PACHÓN MATEOS (BR/SP)
 (72) JOSÉ CARLOS PACHÓN MATEOS; ENRIQUE INDALÉCIO PACHÓN MATEO; CARLOS THIENE CUNHA PACHÓN

(21) BR 10 2019 015726-7 A2 Código 3.1 - Publicação do Pedido de Patente ou de Certificado de Adição de Invenção
 (22) 30/07/2019
 (30) 31/07/2018 US 62/712,641
 (51) A01N 43/38 (2006.01), A01N 43/90 (2006.01), A01N 45/00 (2006.01)
 (52) A01N 43/38, A01N 43/90, A01N 45/00
 (54) COMPOSIÇÕES REGULADORAS DE CRESCIMENTO DAS PLANTAS E MÉTODOS DE USO DAS MESMAS
 (71) WINFIELD SOLUTIONS, LLC (US)
 (72) MARCUS JONES

(21) BR 10 2019 020963-1 A2 Código 3.1 - Publicação do Pedido de Patente ou de Certificado de Adição de Invenção
 (22) 04/10/2019
 (30) 31/12/2018 EP 18275271.7
 (51) F16K 17/04 (2006.01), B64C 1/14 (2006.01)
 (54) CONJUNTO DE VÁLVULA DE ALÍVIO DE PRESSÃO

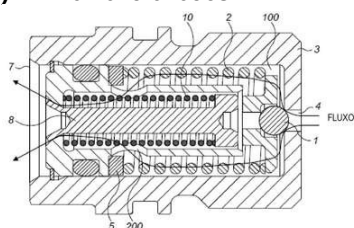

(71) GOODRICH ACTUATION SYSTEMS LIMITED (GB)
(72) JEREMY KRACKE

(21) BR 10 2019 022477-0 A2 Código 3.1 - Publicação do Pedido de Patente ou de Certificado de Adição de Invenção
(22) 25/10/2019
(30) 02/01/2019 US 16/237,841
(51) G06F 3/01 (2006.01)
(52) G06F 3/01, G06F 3/011
(54) SISTEMA DE REALIDADE AUMENTADA COM O USO DE MODELOS REALÇADOS
(71) THE BOEING COMPANY (US)
(72) WILLIAM DAVID KELSEY; BRIAN DALE LAUGHLIN

(21) BR 10 2019 024492-5 A2 Código 3.1 - Publicação do Pedido de Patente ou de Certificado de Adição de Invenção
(22) 21/11/2019
(30) 22/11/2018 DE 10 2018 129 473.5
(51) F25B 1/06 (2006.01), F01M 1/12 (2006.01), H02K 1/20 (2006.01)
(54) COMPRESSOR DE MEIO DE REFRIGERAÇÃO
(71) BITZER KÜHLMASCHINENBAU GMBH (DE)
(72) JENS MANNEWITZ; ROBIN LANGEBACH

(21) BR 10 2019 024639-1 A2 Código 3.1 - Publicação do Pedido de Patente ou de Certificado de Adição de Invenção
(22) 22/11/2019
(30) 12/12/2018 EP 18211857.0
(51) B62D 21/00 (2006.01), B60J 5/02 (2006.01)
(54) SUBUNIDADE DE ESTRUTURA DE VEÍCULO COM MÓDULOS DE BARRA ABSORVENTE DE IMPACTO
(71) C.R.F. SOCIETÀ CONSORTILE PER AZIONI (IT)
(72) STEFANO MENEGAZZI

(21) BR 10 2019 024866-1 A2 Código 3.1 - Publicação do Pedido de Patente ou de Certificado de Adição de Invenção
(22) 26/11/2019
(30) 14/12/2018 US 16/220,823
(51) B64D 15/00 (2006.01), G01C 9/00 (2006.01)
(54) SISTEMA PARA UMA AERONAVE
(71) ROSEMOUNT AEROSPACE INC. (US)

(72) MAGDI A. ESSAWY; MARVIN ONKEN

(21) BR 10 2019 024916-1 A2 Código 3.1 - Publicação do Pedido de Patente ou de Certificado de Adição de Invenção
(22) 26/11/2019
(30) 30/11/2018 US 16/205,850
(51) F16H 48/00 (2012.01), B60K 1/00 (2006.01)
(54) CONJUNTO DE EIXO TENDO PLANETÁRIOS DE CONTRAFASE
(71) ARVINMERITOR TECHNOLOGY, LLC. (US)
(72) TAO PENG; I-CHAO CHUNG

(21) BR 10 2019 024925-0 A2 Código 3.1 - Publicação do Pedido de Patente ou de Certificado de Adição de Invenção
(22) 26/11/2019
(30) 30/11/2018 US 16/205,623
(51) F16H 48/00 (2012.01), B60K 1/00 (2006.01)
(54) CONJUNTO DE EIXO TENDO UM RESOLVEDOR E UM MÉTODO DE MONTAGEM
(71) ARVINMERITOR TECHNOLOGY, LLC. (US)
(72) MARK SMITH; MARK J. WILKINS; CURTIS HEIMBAUGH; ANGEL BEGOV

(21) BR 10 2019 024958-7 A2 Código 3.1 - Publicação do Pedido de Patente ou de Certificado de Adição de Invenção
(22) 27/11/2019
(30) 28/11/2018 EP 18380019.2
(51) F03D 1/06 (2006.01), F03D 9/00 (2016.01), B63B 25/00 (2006.01)
(54) CONJUNTO DE ROLAMENTOS DE TURBINA EÓLICA
(71) SIEMENS GAMESA RENEWABLE ENERGY INNOVATION & TECHNOLOGY S.L. (ES)
(72) JUAN ALBIZUA MACUA; HUGO DE CARLOS ALEGRE; JOSEBA ERDOIZA LEJARRETA; ROBERTO REPISO BARRERA

(21) BR 10 2019 025027-5 A2 Código 3.1 - Publicação do Pedido de Patente ou de Certificado de Adição de Invenção
(22) 27/11/2019
(30) 30/11/2018 US 16/206.055
(51) A01D 67/00 (2006.01), B60P 3/06 (2006.01)
(54) RODAS DE TRANSPORTE LATERALMENTE DESLOCADAS EM CEIFEIRA-DEBULHADORA

(71) CNH INDUSTRIAL AMERICA LLC (US)
 (72) CORY D. HUNT; LYLE BEIDLER; STEPHEN TODDERUD

(21) BR 10 2019 025044-5 A2 Código 3.1 - Publicação do Pedido de Patente ou de Certificado de Adição de Invenção
 (22) 27/11/2019
 (30) 28/11/2018 EP 18380018.4
 (51) F03D 9/00 (2016.01), F03D 1/00 (2006.01)
 (54) CUBO DE TURBINA EÓLICA
 (71) SIEMENS GAMESA RENEWABLE ENERGY INNOVATION & TECHNOLOGY S.L. (ES)
 (72) CARLOS BIENES ARCHEL

(21) BR 10 2019 025171-9 A2 Código 3.1 - Publicação do Pedido de Patente ou de Certificado de Adição de Invenção
 (22) 28/11/2019
 (30) 02/01/2019 US 16/237,880
 (51) G06N 3/00 (2006.01), G05D 1/00 (2006.01)
 (52) G06N 3/008, G05D 1/0088
 (54) MÉTODO, APARELHO E SISTEMA PARA COORDENAR OPERAÇÕES DE ROBÔS QUE EXECUTAM TRABALHO EM UMA PEÇA, PORÇÃO DE UMA AERONAVE, E, FABRICAÇÃO DE UMA PORÇÃO DE UMA AERONAVE
 (71) THE BOEING COMPANY (US)
 (72) SAMUEL F PEDIGO

(21) BR 10 2019 025284-7 A2 Código 3.1 - Publicação do Pedido de Patente ou de Certificado de Adição de Invenção
 (22) 29/11/2019
 (30) 29/11/2018 US 62/772,904
 (51) B65D 5/32 (2006.01), B65D 5/42 (2006.01), B65D 5/52 (2006.01)
 (52) B65D 5/321, B65D 5/42, B65D 5/52
 (54) EMBALAGEM PARA EXPOSIÇÃO DE PRODUTO
 (71) WESTROCK CONTAINER, LLC (US)
 (72) WILLIAM WITTENBERG; MICHAEL B. MCLEOD; JEFFREY P. PRATSCH

(21) BR 10 2019 025589-7 A2 Código 3.1 - Publicação do Pedido de Patente ou de Certificado de Adição de Invenção
 (22) 03/12/2019
 (30) 04/12/2018 US 16/209.271

(51) B60G 11/00 (2006.01), B60G 17/00 (2006.01)
 (54) SISTEMA DE SUSPENSÃO PARA UM VEÍCULO DE TRABALHO
 (71) CNH INDUSTRIAL AMERICA LLC (US)
 (72) MICHAEL JENSEN; DANIEL PAYNE

(21) BR 10 2019 025993-0 A2

Código 3.1 - Publicação do Pedido de Patente ou de Certificado de Adição de Invenção
 (22) 09/12/2019
 (30) 11/12/2018 US 16/216555
 (51) B60N 2/00 (2006.01), B64D 11/00 (2006.01)
 (54) ENCAIXE DE TRILHO PARA FIXAR UM PEDESTAL DE ASSENTO DE UMA AERONAVE, PEDESTAL DE ASSENTO, E, CONJUNTO DE ASSENTOS DE AERONAVE
 (71) AMI INDUSTRIES, INC. (US)
 (72) KYLE D. DOUGHTY; KEITH M. FERGUSON

(21) BR 10 2019 026113-7 A2

Código 3.1 - Publicação do Pedido de Patente ou de Certificado de Adição de Invenção
 (22) 10/12/2019
 (30) 12/12/2018 IN 201811047034
 (51) E03B 11/00 (2006.01)
 (54) TANQUE DE ÁGUA, E, MÉTODO PARA FORMAR UM TANQUE DE ÁGUA POTÁVEL
 (71) GOODRICH CORPORATION (US)
 (72) ARUNA KUMAR HULUVANGALA KRISHNAPPA; GURU PRASAD MAHAPATRA; RAVIKUMAR LACHCHA NAYAK

(21) BR 10 2019 027234-1 A2

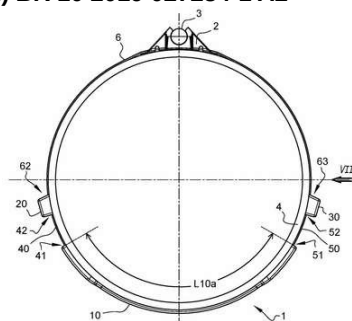

Código 3.1 - Publicação do Pedido de Patente ou de Certificado de Adição de Invenção
 (22) 19/12/2019
 (30) 21/12/2018 FR 1873856
 (51) F16B 2/08 (2006.01), F16B 7/04 (2006.01), F16L 3/00 (2006.01), B65D 63/00 (2006.01)
 (54) DISPOSITIVO PARA PRENDER UM ELEMENTO EM UM TUBO, SISTEMA DE PREENSÃO, INSTALAÇÃO, E, MÉTODO PARA IMPLEMENTAR UM SISTEMA DE PREENSÃO.
 (71) FINANCIERE DE BEAUMONT - FDB (FR)
 (72) HERVÉ GUY CLAUDE COURBIS

(21) BR 10 2019 027498-0 A2	Código 3.1 - Publicação do Pedido de Patente ou de Certificado de Adição de Invenção (22) 20/12/2019 (30) 30/06/2017 ES P201730875; 08/06/2018 ES PCT/ES2018/070416 (51) B65D 33/16 (2006.01) (52) B65D 33/1625 (54) DISPOSITIVO PARA O FECHO DE SACOS (71) JOSE ANTONIO GONZALEZ CORTES (ES) (72) JOSE ANTONIO GONZALEZ CORTES
(21) BR 10 2019 027840-4 A2	Código 3.1 - Publicação do Pedido de Patente ou de Certificado de Adição de Invenção (22) 26/12/2019 (30) 28/12/2018 JP 2018-247151 (51) B65B 43/42 (2006.01), B65B 5/10 (2006.01) (52) B65B 43/42, B65B 5/10 (54) APARELHO DE EMBALAGEM DE RECIPIENTE (71) SHIBUYA PACKAGING SYSTEM CORPORATION (JP) (72) TOMOHIRO TAKEMOTO
(21) BR 10 2019 028250-9 A2	Código 3.1 - Publicação do Pedido de Patente ou de Certificado de Adição de Invenção (22) 30/12/2019 (30) 02/01/2019 EP 19150056.0 (51) A01N 43/40 (2006.01), A01N 43/56 (2006.01), A01N 59/20 (2006.01), A01N 47/14 (2006.01), A01N 45/02 (2006.01), A01N 43/84 (2006.01), A01N 43/653 (2006.01), A01P 3/00 (2006.01) (52) A01N 43/40, A01N 43/56, A01N 59/20, A01N 47/14, A01N 45/02, A01N 43/84, A01N 43/653 (54) MISTURAS FUNGICIDAS, COMPOSIÇÃO PESTICIDA, USO DA MISTURA E MÉTODO PARA CONTROLAR PRAGAS FITOPATOGÊNICAS (71) BASF SE (DE) (72) RAKESH RATH; RONAN LE VEZOUET; CHRISTIAN HARALD WINTER; MARKUS GEWEHR
(21) BR 10 2020 000017-9 A2	Código 3.1 - Publicação do Pedido de Patente ou de Certificado de Adição de Invenção (22) 02/01/2020 (30) 03/01/2019 US 16/239,312 (51) C09D 5/08 (2006.01), C09D 1/00 (2006.01) (52) C09D 5/08, C09D 1/00 (54) REVESTIMENTO DISPOSTO EM UMA SUPERFÍCIE, COMPONENTE DE VEÍCULO, E, MÉTODO PARA PRODUIR UM REVESTIMENTO À BASE DE

TITÂNIO

(71) THE BOEING COMPANY (US)

(72) JOHN J. VAJO; ALAIN A. ADJORLOLO; JASON A. GRAETZ

(21) BR 12 2014 016104-2 A2

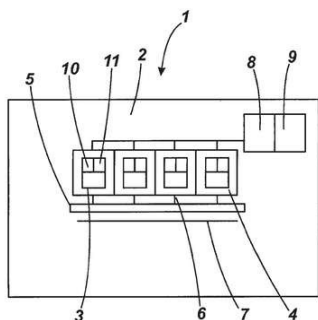

Código 3.1 - Publicação do Pedido de Patente ou de Certificado de Adição de Invenção

(22) 22/10/2010

(51) B41J 2/175 (2006.01)

(54) CARTUCHO DE TINTA

(62) BR 11 2013 009626-8 22/10/2010

(71) HEWLETT-PACKARD DEVELOPMENT COMPANY, L.P. (US)

(72) DAVID C. HARVEY; CURT GONZALES; RALPH STATHEM; DAVID OLSEN; DAVE WELTER

(21) BR 12 2016 011963-7 A2



Código 3.1 - Publicação do Pedido de Patente ou de Certificado de Adição de Invenção

(22) 15/01/2014

(30) 21/01/2013 US 61/754,882; 16/05/2013 US 61/824,010

(51) G10L 19/16 (2013.01)

(54) CODIFICADOR E DECODIFICADOR DE ÁUDIO COM SONORIDADE DE PROGRAMA E METADADOS DE LIMITE

(62) BR 11 2015 007723-4 15/01/2014

(71) DOLBY LABORATORIES LICENSING CORPORATION (US)

(72) MICHAEL GRANT; SCOTT GREGORY NORCROSS; JEFFREY RIEDMILLER; MICHAEL WARD

(21) BR 20 2018 077547-8 U2

Código 3.1 - Publicação do Pedido de Patente ou de Certificado de Adição de Invenção

(22) 31/12/2018

(51) B65F 1/00 (2006.01)

(52) B65F 1/0026, B65F 2210/1023, B65F 2210/129, B65F 2240/136, B65F 2240/172, B65F 2250/108, B65F 2250/114

(54) SACO HIGIÊNICO DESCARTÁVEL ABSORVENTE PARA LIMPEZA DE RESÍDUOS LÍQUIDOS

(71) LAERTE EDUARDO MARTINS MATIAS (BR/SP)

(72) LAERTE EDUARDO MARTINS MATIAS

(21) BR 20 2019 000010-0 U2

Código 3.1 - Publicação do Pedido de Patente ou de Certificado de Adição de Invenção

(22) 02/01/2019

(51) B62J 6/00 (2020.01)

(52) B62J 6/001
(54) DISPOSITIVO ELETRÔNICO PARA MOTOCICLETAS
(71) ALEXANDRE LUIZ COSTA (BR/RJ)
(72) ALEXANDRE LUIZ COSTA

(21) BR 20 2019 000018-5 U2 Código 3.1 - Publicação do Pedido de Patente ou de Certificado de Adição de Invenção
(22) 02/01/2019
(51) B65H 37/00 (2006.01)
(52) B65H 37/007
(54) DISPOSIÇÃO INTRODUZIDA EM FERRAMENTA AUXILIAR NA APLICAÇÃO DE ADESIVOS DIVERSOS
(71) MHETRIC INDUSTRIA DE EQUIPAMENTOS DE FERRAMENTARIA LTDA - ME (BR/SP)
(72) MARCELA RUBIA DE JESUS FREITAS

(21) BR 20 2019 000020-7 U2 Código 3.1 - Publicação do Pedido de Patente ou de Certificado de Adição de Invenção
(22) 02/01/2019
(51) A43C 13/14 (2006.01)
(52) A43C 13/14
(54) DISPOSIÇÃO INTRODUZIDA EM PROTETOR PARA CALÇADOS
(71) RAFAEL NEVES TINOCO (BR/SP)
(72) RAFAEL NEVES TINOCO

(21) BR 20 2019 000030-4 U2 Código 3.1 - Publicação do Pedido de Patente ou de Certificado de Adição de Invenção
(22) 02/01/2019
(51) A45C 5/03 (2006.01)
(52) A45C 5/03
(54) DISPOSIÇÃO CONSTRUTIVA APLICADA EM MALETA ACONDICIONADORA DE ARTEFATOS PARA ANIMAIS DE ESTIMAÇÃO
(71) TAPEÇARIA RIBEIRÃO PRETO LTDA - ME (BR/MG)
(72) JOSÉ CARLOS DA SILVA

(21) BR 20 2019 000042-8 U2 Código 3.1 - Publicação do Pedido de Patente ou de Certificado de Adição de Invenção
(22) 02/01/2019
(51) B24B 7/28 (2006.01)
(52) B24B 7/28
(54) CONJUNTO LIXADOR COM CINTAS E/OU ROLOS DE LIXA PARA LIXAMENTO DE PEÇAS PARA MÓVEIS
(71) DOACIR ANTONIO LONGO (BR/SC)

(72) DOACIR ANTONIO LONGO

(21) BR 20 2019 000043-6 U2 Código 3.1 - Publicação do Pedido de Patente ou de Certificado de Adição de Invenção
 (22) 02/01/2019
 (51) E04G 3/30 (2006.01)
 (54) APERFEIÇOAMENTO EM EQUIPAMENTO DE PLATAFORMAS TELESCÓPICAS RADIAIS E MÓVEIS PARA REFORMA NO INTERIOR DE ALTOS FORNOS
 (71) MARNEY DE CASTRO MARCELINO (BR/MG)
 (72) MARNEY DE CASTRO MARCELINO

(21) BR 20 2019 000116-5 U2 Código 3.1 - Publicação do Pedido de Patente ou de Certificado de Adição de Invenção
 (22) 03/01/2019
 (51) B65G 15/64 (2006.01)
 (52) B65G 15/64
 (54) SUPORTE REMOVÍVEL PARA CHAVES DE DESALINHAMENTO
 (71) VALE S.A. (BR/RJ)
 (72) MARCOS ANTONIO RODRIGUES MIRANDA; MAURO LUCIO RAMOS RODRIGUES; PEDRO XAVIER MORGAN DA COSTA; RONALDO EDUARDO DOS SANTOS; KESLEY FERREIRA LEAL; HUGO MARTINS SILVA,; MARCELO MARTINS PACHECO XAVIER,; PAULO HENRIQUE ALONSO DA SILVA,

(21) BR 20 2019 000119-0 U2 Código 3.1 - Publicação do Pedido de Patente ou de Certificado de Adição de Invenção
 (22) 03/01/2019
 (51) E04G 7/28 (2006.01)
 (54) DISPOSIÇÃO INTRODUZIDA EM ELEMENTOS DE UNIÃO PARA TÁBUAS OU CONGÊNERES EM SITUAÇÕES ELEVADAS
 (71) SAMUEL NEDER DA SILVA (BR/SP) ; JOSÉ DONIZETE ANDRADE (BR/SP)
 (72) SAMUEL NEDER DA SILVA; JOSÉ DONIZETE ANDRADE

(21) BR 20 2019 000121-1 U2 Código 3.1 - Publicação do Pedido de Patente ou de Certificado de Adição de Invenção
 (22) 03/01/2019
 (51) A01K 39/01 (2006.01)
 (54) DISPOSITIVO DE MÚLTIPLO USO PARA FIXAÇÃO EM REDES

ELÉTRICAS E CABOS SUSPENSOS

(71) VALDEMIR BELLEBONI (BR/SC)

(72) VALDEMIR BELLEBONI

(21) BR 20 2019 000122-0 U2 Código 3.1 - Publicação do Pedido de Patente ou de Certificado de Adição de Invenção
(22) 03/01/2019
(51) E04F 21/00 (2006.01), E04F 21/32 (2006.01)
(54) APERFEIÇOAMENTO INTRODUIDO EM BURIL
(71) ABEL LOPES DOS SANTOS NETO (BR/MG)
(72) ABEL LOPES DOS SANTOS NETO

(21) BR 20 2019 000131-9 U2 Código 3.1 - Publicação do Pedido de Patente ou de Certificado de Adição de Invenção
(22) 03/01/2019
(51) A63H 37/00 (2006.01), B65G 15/00 (2006.01)
(54) DISPOSITIVO PARA LIBERAÇÃO DE PÉTALAS DE FLORES
(71) CAPELAS FUNERARIAS CARAVAGGIO EIRELI (BR/RS)
(72) DECIO ZWIRTES

(21) BR 20 2019 000170-0 U2 Código 3.1 - Publicação do Pedido de Patente ou de Certificado de Adição de Invenção
(22) 04/01/2019
(51) A01B 71/08 (2006.01), A01C 5/06 (2006.01)
(54) DISPOSIÇÃO CONSTRUTIVA APLICADA EM ARO LIMITADOR DE PROFUNDIDADE
(71) IMPLEMENTOS AGRICOLAS JAN S/A (BR/RS)
(72) PAULO ROBERTO MONTAGNER

(21) BR 20 2019 000217-0 U2 Código 3.1 - Publicação do Pedido de Patente ou de Certificado de Adição de Invenção
(22) 04/01/2019
(51) E04B 2/10 (2006.01)
(54) DISPOSIÇÃO INTRODUIDA EM BLOCO DE CONCRETO PARA ALVENARIA ESTRUTURAL
(71) WALTER TOSCANO JÚNIOR (BR/SP) ; CARLOS ANTÔNIO RIZKALLAH (BR/SP)
(72) WALTER TOSCANO JÚNIOR; CARLOS ANTÔNIO RIZKALLAH

(21) BR 20 2019 000224-2 U2

Código 3.1 - Publicação do Pedido de Patente ou de Certificado de Adição de Invenção

(22) 05/01/2019

(51) H04M 1/04 (2006.01), F16M 11/32 (2006.01), F16M 11/16 (2006.01), F16M 11/04 (2006.01), G03B 17/56 (2006.01)

(52) H04M 1/04, F16M 11/32, F16M 11/16, F16M 11/041, G03B 17/561

(54) TRIPÉ ESTABILIZADOR DE IMAGENS FOTOGRÁFICAS DE DOCUMENTOS

(71) BRUNO RAFAEL MAIA XAVIER (BR/PE)

(72) BRUNO RAFAEL MAIA XAVIER

(21) PI 1100417-7 A2

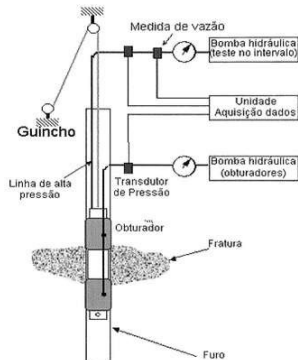

Código 3.1 - Publicação do Pedido de Patente ou de Certificado de Adição de Invenção

(22) 11/05/2012

(51) E21B 43/26 (2006.01), G01V 9/00 (2006.01), E21B 47/00 (2012.01)

(54) EQUIPAMENTO PARA ENSAIOS DE FRATURAMENTO HIDRÁULICO

(71) INSTITUTO DE PESQUISAS TECNOLÓGICAS DO EST.S.PAULO S/A IPT. (BR/SP)

(72) EDA FREITAS DE QUADROS E BARTON; ALCIDES FERNANDES SCARPELINI; JOAQUIM IRENO; LUIZ CARLOS AGOSTINI

Código 3.2 - Publicação Antecipada

Publicação do pedido depositado, a requerimento do depositante. Aplicam-se as disposições do subitem 3.1.

(21) BR 10 2019 002557-3 A2

Código 3.2 - Publicação Antecipada

(22) 07/02/2019

(51) A45D 20/18 (2006.01)

(52) A45D 20/18

(54) TOUCA DIFUSORA DE CETIM

(71) FABIO DE JESUS OLIVEIRA (BR/SP)

(72) FABIO DE JESUS OLIVEIRA

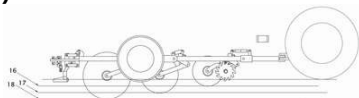
(21) BR 10 2019 003805-5 A2

Código 3.2 - Publicação Antecipada

(22) 25/02/2019

(51) A01B 49/04 (2006.01), G01N 9/36 (2006.01)

(52) A01B 49/04, G01N 9/36

(54) SISTEMA DE MENSURAÇÃO GEORREFERENCIADA DA COMPACTAÇÃO DOS SOLOS AGRÍCOLAS

(71) FABIANO MAURÍCIO TABALDI (BR/RS)

(72) FABIANO MAURICIO TABALDI

(21) BR 10 2019 011549-1 A2

Código 3.2 - Publicação Antecipada

(22) 04/06/2019

(51) A61G 5/02 (2006.01)

(54) FREIO MANUAL MECÂNICO PARA CADEIRA DE RODAS

(71) LUCIO BRIGIDO NETO (BR/PI)

(72) LUCIO BRIGIDO NETO

(21) BR 10 2019 023063-0 A2

Código 3.2 - Publicação Antecipada

(22) 01/11/2019

(51) A23G 9/42 (2006.01)

(52) A23G 9/42

(54) GELADOS COMESTÍVEIS E PREPARADOS PARA GELADOS COMESTÍVEIS ADICIONADOS DE ERVA-MATE (ILEX PARGUARIENSIS) PENEIRADA, REFINADA OU ULTRA REFINADA

(71) HEROLDO SECCO JUNIOR (BR/PR)

(72) HEROLDO SECCO JUNIOR

(21) BR 10 2019 024818-1 A2

Código 3.2 - Publicação Antecipada

(22) 25/11/2019

(51) F25D 21/02 (2006.01), F25D 21/00 (2006.01), F25D 29/00 (2006.01)

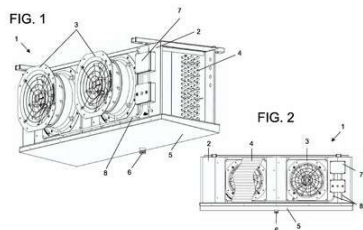

(52) F25D 21/025, F25D 21/006, F25D 29/006

(54) DISPOSITIVO SENSORIAL EM EVAPORADOR DE CÂMARA FRIGORÍFICA, PARA SISTEMA DE DEGELO INTELIGENTE

(71) INDÚSTRIA E COMÉRCIO DE EVAPORADORES REFRIO LTDA (BR/SP)

(72) MARCOS BURIN PALMA

(21) BR 10 2019 026514-0 A2

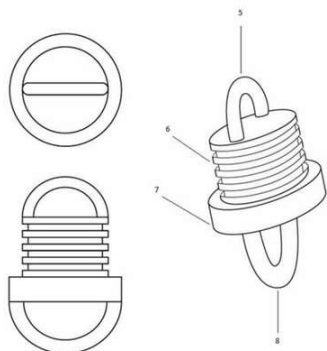

Código 3.2 - Publicação Antecipada

(22) 13/12/2019

(51) E04B 1/62 (2006.01), E04F 17/08 (2006.01)

(54) BLOQUEADOR TEMPORÁRIO PARA EVITAR O ENTUPIMENTO DOS ELETRODUTOS FLEXÍVEIS E A OXIDAÇÃO DE CABOS ELÉTRICOS FLEXÍVEIS OU ARAMES GUIAS

(71) MARCUS PAULO FOURNIER LESSA (BR/RJ)

(72) MARCUS PAULO FOURNIER LESSA

(21) BR 10 2019 026935-9 A2

Código 3.2 - Publicação Antecipada

(22) 17/12/2019

(51) G09B 5/06 (2006.01), G06Q 50/20 (2012.01), A47F 10/00 (2006.01)

(52) G09B 5/06, G06Q 50/20, A47F 2010/005

(54) SALA TECNOMETODOLÓGICA PARA APRENDIZAGEM

(71) ASSOCIACAO PRUDENTINA DE EDUCACAO E CULTURA APEC (BR/SP)

(72) ANTONIO SERGIO ALVES DE OLIVEIRA

(21) BR 10 2019 027553-7 A2

Código 3.2 - Publicação Antecipada

(22) 20/12/2019

(51) E06B 11/02 (2006.01), E06B 11/04 (2006.01)

(52) E06B 11/026, E06B 11/045

(54) CONJUNTO MOVIMENTADOR PARA PORTAS SOCIAIS PROVIDO DE PISTA DE DESLIZAMENTO.

(71) FLÁVIO APARECIDO PERES (BR/SP)

(72) FLÁVIO APARECIDO PERES

(21) BR 10 2020 000649-5 A2

Código 3.2 - Publicação Antecipada

(22) 10/01/2020

(51) A23G 9/48 (2006.01), A23G 9/44 (2006.01)

(54) PICOLÉ PARA SER RECHEADO

(71) CLAUDEMIR BOSCO (BR/SP)

(72) CLAUDEMIR BOSCO



(21) BR 10 2020 000767-0 A2

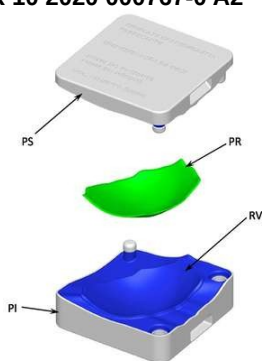

Código 3.2 - Publicação Antecipada

(22) 13/01/2020

(51) B29B 11/06 (2006.01), B29C 33/00 (2006.01), C08K 5/5415 (2006.01), A61F 2/00 (2006.01)

(54) MOLDE BIOCOMPATÍVEL PARA USO MÉDICO E RESPECTIVO PROCESSO DE FABRICAÇÃO

(71) BMR MEDICAL LTDA (BR/PR)

(72) RAFAEL MARTINELLI DE OLIVEIRA; MARCELO DE PAULA LOUREIRO; ERASMO BARROS DA SILVA JUNIOR; CAETANO SILVA LOBO; ANA FLAVIA OLIVETI; THAIS ANDRADE COSTA CASAGRANDE

(21) BR 10 2020 001532-0 A2

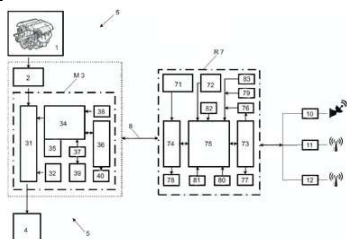

Código 3.2 - Publicação Antecipada

(22) 23/01/2020

(51) B60R 25/33 (2013.01), B60R 25/24 (2013.01), G06Q 90/00 (2006.01)

(52) B60R 25/33, B60R 25/241, G06Q 90/20

(54) ARRANJO DE MÓDULOS ELETRÔNICOS DE IMOBILIZAÇÃO E DESMOBILIZAÇÃO DE VEÍCULOS DE CARGA COM SISTEMA DE DETECÇÃO DE VIOLAÇÃO DO MOTOR, BEM COMO CAPTURA DE PARÂMETROS DE OPERAÇÃO E SISTEMA DE SEGURANÇA FORA DE ÁREA DE COBERTURA DE SINAIS

(71) 3 SIL - SOLUÇÕES INTEGRADAS EM LOGÍSTICA DE FROTAS AUTOMOTIVAS LTDA (BR/SP)

(72) GUILHERME DE CASTRO BICUDO PISANI

(21) BR 10 2020 002494-9 A2

Código 3.2 - Publicação Antecipada

(22) 05/02/2020

(51) H02J 3/36 (2006.01)

(52) H02J 3/36

(54) APARATO INTEGRADO PARA DISPARO SIMULTÂNEO DE IGBTs CONECTADOS EM SÉRIE

(71) GUSTAVO OLIVEIRA FORTES (BR/MG)

(72) GUSTAVO OLIVEIRA FORTES; MARCOS ANTONIO SEVERO MENDES

(21) BR 10 2020 003308-5 A2

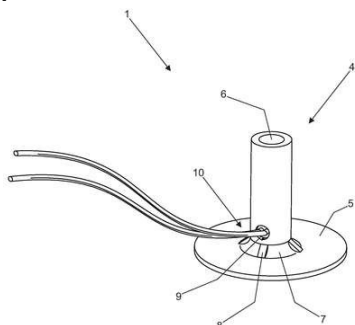

Código 3.2 - Publicação Antecipada

(22) 17/02/2020

(51) E05G 1/14 (2006.01), G08B 15/02 (2006.01)

(54) DISPOSITIVO PARA SER FIXADO NOS MALOTES DE TRANSPORTE DE VALORES PARA PERMITIR INJETAR TINTA OU QUALQUER OUTRO LÍQUIDO DIRETAMENTE NA PARTE INTERNA DO MALOTE.

(71) ELOY BRANCO GRAMINHO (BR/SP)

(72) ELOY BRANCO GRAMINHO

(21) BR 10 2020 004877-5 A2

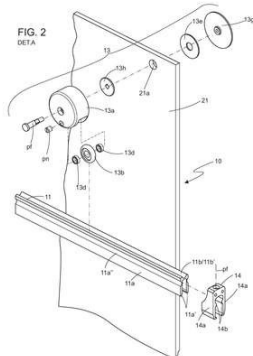

Código 3.2 - Publicação Antecipada

(22) 11/03/2020

(51) A47K 3/34 (2006.01), E06B 3/46 (2006.01)

(52) A47K 3/34, E06B 3/46

(54) APERFEIÇOAMENTOS EM CONJUNTO DE FERRAGENS PARA COMPOSIÇÃO DE DIVISÓRIA PARA BANHEIRO OU CORRELATO

(71) LGL COMERCIO DE FERRAGENS LTDA EPP (BR/SP)

(72) JOTANAEL MOREIRA DE SOUZA

(21) BR 10 2020 006738-9 A2

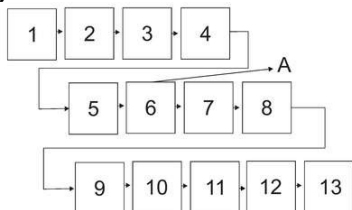

Código 3.2 - Publicação Antecipada

(22) 03/04/2020

(51) D06M 15/03 (2006.01), D06B 3/04 (2006.01), D06B 5/06 (2006.01)

(52) D06M 15/03, D06B 3/04, D06B 5/06

(54) PROCESSO PARA ENGOMAGEM E FIXAÇÃO DOS CORANTES ÍNDIGO E SULFUROSOS NO JEANS UTILIZANDO UM POLISSACARÍDEO NATURAL

(71) JOSELIO ABILIO DA SILVA (BR/PR)

(72) JOSELIO ABILIO DA SILVA

(21) BR 10 2020 009165-4 A2

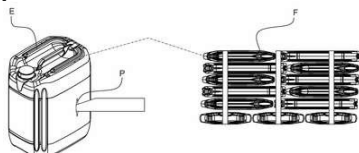

Código 3.2 - Publicação Antecipada

(22) 08/05/2020

(51) B29B 17/00 (2006.01), B29B 17/02 (2006.01), B29B 17/04 (2006.01)

(52) B29B 17/00, B29B 17/0036, B29B 17/02, B29B 2017/0015, B29B 2017/0237, B29B 2017/0244, B29B 2017/044, B29B 2017/0289, B29B 2017/0484

(54) PROCESSO PARA RECICLAGEM DE EMBALAGENS DE DEFENSIVOS AGRÍCOLAS

(71) INSTITUTO NACIONAL DE PROCESSAMENTO DE EMBALAGENS VAZIAS - INPEV (BR/SP)

(72) INSTITUTO NACIONAL DE PROCESSAMENTO DE EMBALAGENS VAZIAS - INPEV (BR/SP)

(72) ROGERIO FERNANDES DE SOUZA

(21) BR 10 2020 009222-7 A2

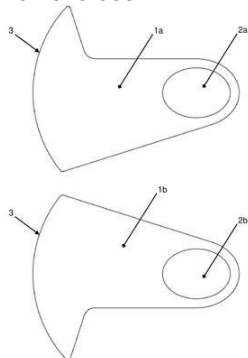

Código 3.2 - Publicação Antecipada

(22) 08/05/2020

(51) A41D 13/11 (2006.01)

(52) A41D 13/11

(54) MÁSCARA FACIAL MULTICAMADAS BIPARTIDA

(71) MALU INDUSTRIA E COMERCIO DE CONFECÇOES EIRELI ME (BR/SC)

(72) SIDEMAR ROBERTO RIBEIRO

(21) BR 10 2020 009223-5 A2

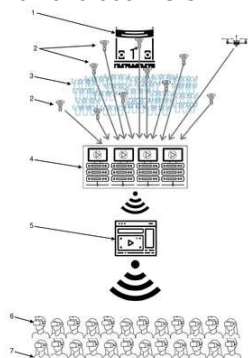

Código 3.2 - Publicação Antecipada

(22) 08/05/2020

(51) G09G 5/36 (2006.01)

(52) G09G 5/36

(54) PLATAFORMA AUDIOVISUAL EM REALIDADE AUMENTADA

(71) FEEDBACK VÍDEO PUBLICIDADE DIGITAL LTDA ME (BR/SC)

(72) DOUGLAS JOÃO FOSCHIERA

(21) BR 10 2020 009837-3 A2

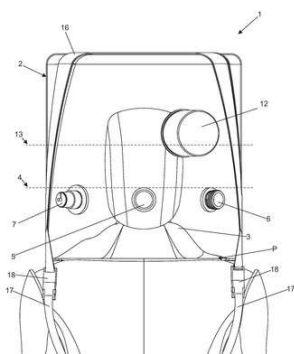

Código 3.2 - Publicação Antecipada

(22) 15/05/2020

(51) A61M 16/06 (2006.01)

(52) A61M 16/06, A61M 16/0627

(54) BALÃO HERMÉTICO DE VENTILAÇÃO NÃO INVASIVA COM COLAR

ELASTOMÉRICO E CONEXÕES FUNCIONAIS NA LINHA BUCO-NASAL

(71) UNIVERSIDADE TECNOLÓGICA FEDERAL DO PARANÁ (BR/PR)

(72) VIVIANE TELEGINSKI MAZUR; SÍLVIA DO NASCIMENTO ROSA;

ADRIANA E SILVA DA COSTA; MAURÍCIO MARLON MAZUR

(21) BR 10 2020 010046-7 A2

Código 3.2 - Publicação Antecipada

(22) 19/05/2020

(51) A62B 23/00 (2006.01), A62B 18/02 (2006.01), A61L 9/20 (2006.01)

(52) A62B 23/00, A62B 18/02, A61L 9/20

(54) DISPOSITIVO PORTÁTIL ACOPLÁVEL À MÁSCARA RESPIRATÓRIA OU

CAPACETE DE PROTEÇÃO FACIAL PARA ESTERILIZAÇÃO DE AR PARA

RESPIRAÇÃO EM AMBIENTES PASSIVEIS DE CONTAMINAÇÃO POR

GERMES E VÍRUS

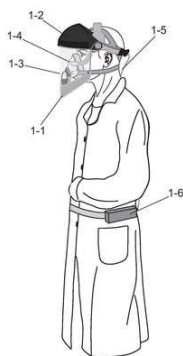

(71) OPTO ELETRÔNICA S/A. (BR/SP)
 (72) ANTÔNIO FONTANA; DJALMA ANTONIO CHINAGLIA; NELSON MAURICI ANTÔNIO; MARIO ANTONIO STEFANI; ALESSANDRE RODRIGUES GERALDO; GABRIEL AUGUSTO TAVARES; LUIZ CARLOS OTOBONI; PATRICIA PIRES OTOBONI

(21) BR 20 2019 024619-2 U2

"Piso Rápido à Base Vegetal". Desenhos

A figura 1, abaixo, corresponde ao Desenho Técnico.

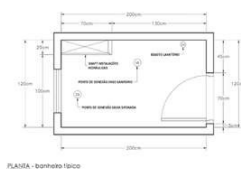

Código 3.2 - Publicação Antecipada
 (22) 22/11/2019
 (51) E04B 5/48 (2006.01), E04B 5/02 (2006.01)
 (52) E04B 5/48, E04B 5/02
 (54) PISO RÁPIDO À BASE VEGETAL
 (71) G LIMA INNOVATION LTDA - ME (BR/PR)
 (72) ERIVELTO MUSSIO; FRANCISCO DE ASSIS JERONIMO

(21) BR 20 2019 027636-9 U2

Código 3.2 - Publicação Antecipada
 (22) 20/12/2019
 (51) E04F 11/18 (2006.01), E05D 15/06 (2006.01), E06B 3/46 (2006.01), E06B 3/54 (2006.01), E04B 1/00 (2006.01)
 (52) E04F 11/1853, E05D 15/06, E05Y 2900/15, E06B 3/4609, E06B 3/54, E04B 1/003
 (54) DISPOSIÇÃO CONSTRUTIVA APLICADA EM SUPORTES DE PAINÉIS DESLIZANTES PARA FECHAMENTO DE SACADAS
 (71) JOSE MARCELINO MIRANDA (BR/SP)
 (72) JOSÉ MARCELINO MIRANDA

(21) BR 20 2020 001399-3 U2

Código 3.2 - Publicação Antecipada
 (22) 22/01/2020
 (51) E05F 15/603 (2015.01)
 (52) E05F 15/603
 (54) DISPOSIÇÃO APLICADA EM MOTOR ELÉTRICO COM CARÇAÇA BIPARTIDA HORIZONTAL. □
 (71) FLÁVIO APARECIDO PERES (BR/SP)
 (72) FLÁVIO APARECIDO PERES

(21) BR 20 2020 001408-6 U2

Código 3.2 - Publicação Antecipada
 (22) 22/01/2020

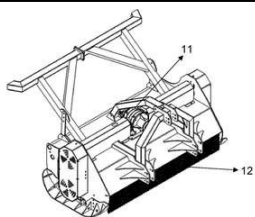

(51) A01B 33/02 (2006.01)
 (52) A01B 33/021
 (54) APERFEIÇOAMENTO INTRODUZIDO EM SUPRESSOR DE VEGETAÇÃO LENHOSA
 (71) AGROTRITUS LOCAÇÃO E COMÉRCIO LTDA - ME (BR/PR)
 (72) MANUEL PINA CABRITA DA SILVA RIBEIRO

(21) BR 20 2020 001534-1 U2

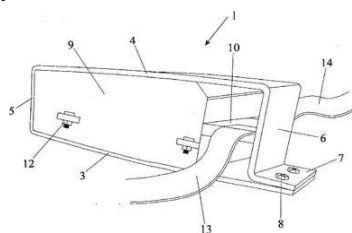

Código 3.2 - Publicação Antecipada
 (22) 23/01/2020
 (51) F02M 51/00 (2006.01), B60R 25/00 (2013.01)
 (52) F02M 51/00, B60R 25/00
 (54) CINTA ANTIFURTO PARA MÓDULO DE CONTROLE DO MOTOR DE VEÍCULOS AUTOMOTIVOS
 (71) 3 SIL - SOLUÇÕES INTEGRADAS EM LOGÍSTICA DE FROTAS AUTOMOTIVAS LTDA (BR/SP)
 (72) GUILHERME DE CASTRO BICUDO PISANI

(21) BR 20 2020 001734-4 U2

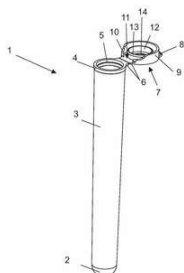

Código 3.2 - Publicação Antecipada
 (22) 27/01/2020
 (51) B01L 3/00 (2006.01)
 (52) B01L 3/5082
 (54) APERFEIÇOAMENTO INTRODUZIDO EM TUBO DE ENSAIO
 (71) A.L.B. LUZ - EPP (BR/SP)
 (72) ANA LUIZA BUENO LUZ

(21) BR 20 2020 005759-1 U2

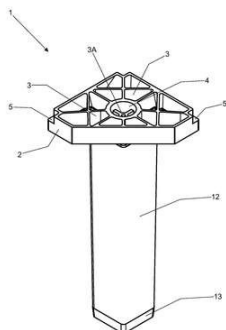

Código 3.2 - Publicação Antecipada
 (22) 23/03/2020
 (51) A47B 13/00 (2006.01)
 (52) A47B 13/003
 (54) DISPOSIÇÃO CONSTRUTIVA INTRODUZIDA EM FIXAÇÃO TRIANGULAR COM EIXO ROSCADO PARA NIVELAMENTO DE PÉS DE MÓVEIS
 (71) JOÃO CARLOS DA HORTA (BR/SP)
 (72) JOÃO CARLOS DA HORTA

(21) BR 20 2020 006233-1 U2

Código 3.2 - Publicação Antecipada
 (22) 27/03/2020
 (51) A01B 33/02 (2006.01)

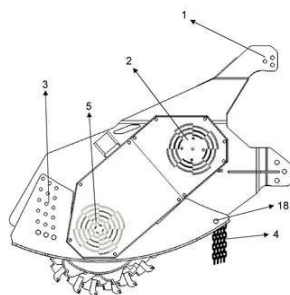

(52) A01B 33/021
 (54) APERFEIÇOAMENTO INTRODUZIDO EM EQUIPAMENTO PARA REBAIXAMENTO E TRITURAÇÃO AGRÍCOLA
 (71) AGROTRITUS LOCACAO E COMERCIO EIRELI (BR/PR)
 (72) MANUEL PINA CABRITA DA SILVA RIBEIRO

(21) BR 20 2020 006343-5 U2

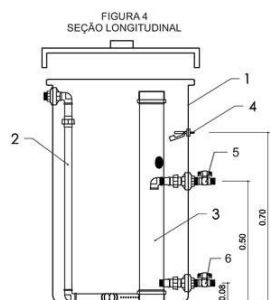

Código 3.2 - Publicação Antecipada
 (22) 30/03/2020
 (51) B01F 1/00 (2006.01)
 (52) B01F 1/0022
 (54) DISSOLUTOR DE SAÍIS OU SOLUÇÕES QUÍMICAS COM PÓS DECANTADOR
 (71) SIMÕES CANTAZINI & CANTAZINI LTDA ME (BR/SP)
 (72) MASTERSON CONDE CAETANO; LEOVALDO SIMÕES CANTAZINI

(21) BR 20 2020 008061-5 U2



Código 3.2 - Publicação Antecipada
 (22) 23/04/2020
 (51) A61B 1/267 (2006.01)
 (52) A61B 1/267
 (54) VIDEOLARINGOSCÓPIO AUTOCLAVÁVEL DE BAIXO CUSTO COM DISPOSITIVO DE BARREIRA CONTRA AEROSSÓIS E GOTÍCULAS RESPIRATÓRIAS
 (71) NELY MARJOLLIE GUANABARA TEIXEIRA REIS (BR/CE)
 (72) NELY MARJOLLIE GUANABARA TEIXEIRA REIS; IVELISE REGINA CANITO BRASIL; DAVID SILVEIRA MARINHO; FRANCISCO SALES ÁVILA CAVALCANTE; THIAGO AYRES BARREIRA DE CAMPOS BARROS

Código Pedido de Exame**Código 4.3 - Desarquivamento - Art. 33 parágrafo único da LPI.**

Desarquivado o pedido arquivado por falta de pedido de exame (subitem 11.1), para prosseguir seu andamento.

(21) **BR 10 2014 025734-9 A2** Código 4.3 - Desarquivamento - Art. 33 parágrafo único da LPI.
(22) 15/10/2014
(71) ANDRÉ ONEDA (BR/SC)

(21) **BR 11 2019 011438-6 A2** Código 4.3 - Desarquivamento - Art. 33 parágrafo único da LPI.
(22) 05/04/2017
(71) SAROJ VANIJYA PRIVATE LIMITED (IN)

(21) **BR 20 2013 022685-3 U2** Código 4.3 - Desarquivamento - Art. 33 parágrafo único da LPI.
(22) 05/09/2013
(71) FORMAPLA DE PLASTICOS INJETAVEIS LTDA (BR/SP)

(21) **BR 20 2017 006244-4 U2** Código 4.3 - Desarquivamento - Art. 33 parágrafo único da LPI.
(22) 27/03/2017
(71) ERNY DREHER ANTINOLFI (BR/RS)

Código Exigências Técnicas e Formais**Código 6.1 - Exigência Técnica**

Suspensão do andamento do pedido de patente que, para instrução regular, aguardará o atendimento ou contestação das exigências formuladas. O depositante poderá obter o parecer através do endereço eletrônico www.inpi.gov.br - No Acesso rápido – Faça uma busca - Patente. Para acessar, cadastre-se no Portal do INPI e use login e senha. A não manifestação do depositante no prazo de 90 (noventa) dias desta data acarretará o arquivamento definitivo do pedido.

(21) BR 10 2012 000997-8 A8	Código 6.1 - Exigência Técnica (22) 16/01/2012 (71) Universidade Federal de Uberlândia (BR/MG) ; Fundação de Amparo à Pesquisa do Estado de Minas Gerais - FAPEMIG (BR/MG)
(21) BR 10 2012 003938-9 A2	Código 6.1 - Exigência Técnica (22) 23/02/2012 (71) Hubbell Incorporated (US)
(21) BR 10 2012 021611-6 A2	Código 6.1 - Exigência Técnica (22) 28/08/2012 (71) UNIVERSIDADE DE SÃO PAULO-USP (BR/SP)
(21) BR 10 2012 023352-5 A2	Código 6.1 - Exigência Técnica (22) 17/09/2012 (71) UNIVERSIDADE DE SÃO PAULO - USP (BR/SP) ; UNIVERSIDADE JOSÉ EDUARDO DOS SANTOS - UJES (AN)
(21) BR 10 2012 026789-6 A2	Código 6.1 - Exigência Técnica (22) 19/10/2012 (71) CARLOS ANDRÉ SANTOS (BR/SP) ; GENIVALDO MENDES RIOS (BR/SP)
(21) BR 10 2012 029163-0 A2	Código 6.1 - Exigência Técnica (22) 13/11/2012 (71) UNIVERSIDADE ESTADUAL DE CAMPINAS - UNICAMP (BR/SP) ; INSTITUTO AGRONÔMICO DE CAMPINAS (BR/SP) ; LINAX COMÉRCIO DE ÓLEOS ESSENCIAIS LTDA. (BR/SP)
(21) BR 10 2012 033149-7 A2	Código 6.1 - Exigência Técnica (22) 26/12/2012

	(71) Embrapa - Empresa Brasileira de Pesquisa Agropecuária (BR/DF) ; Universidade Federal do Rio Grande do Sul - UFRGS (BR/RS)
(21) BR 10 2013 005031-8 A2	Código 6.1 - Exigência Técnica (22) 01/03/2013 (71) Comissão Nacional De Energia Nuclear (BR/RJ)
(21) BR 10 2013 006864-0 A2	Código 6.1 - Exigência Técnica (22) 25/03/2013 (71) UNIVERSIDADE ESTADUAL DE CAMPINAS - UNICAMP (BR/SP) ; CENTRO NACIONAL DE PESQUISA EM ENERGIA E MATERIAIS - CNPEM (BR/SP)
(21) BR 10 2013 017491-2 A2	Código 6.1 - Exigência Técnica (22) 08/07/2013 (71) NICHIA CORPORATION (JP)
(21) BR 10 2013 017876-4 A2	Código 6.1 - Exigência Técnica (22) 12/07/2013 (71) SEB. S.A. (FR)
(21) BR 10 2013 031836-1 A2	Código 6.1 - Exigência Técnica (22) 11/12/2013 (71) UNIVERSIDADE FEDERAL DO PARANÁ (BR/PR)
(21) BR 10 2013 032214-8 A2	Código 6.1 - Exigência Técnica (22) 13/12/2013 (71) ROSEMOUNT AEROSPACE INC. (US)
(21) BR 10 2014 018190-3 A2	Código 6.1 - Exigência Técnica (22) 24/07/2014 (71) FABIO EDUARDO SABONGE CUNHA (BR/SP)
(21) BR 10 2014 025002-6 A2	Código 6.1 - Exigência Técnica (22) 07/10/2014 (71) UNIVERSIDADE ESTADUAL PAULISTA JULIO DE MESQUITA FILHO (BR/SP)
(21) BR 10 2015 007993-1 A2	Código 6.1 - Exigência Técnica (22) 09/04/2015 (71) ACHÉ LABORATÓRIOS FARMACÊUTICOS S/A. (BR/SP)

(21) BR 10 2015 009358-6 A2	Código 6.1 - Exigência Técnica (22) 27/04/2015 (71) SYMRISE AG (DE)
------------------------------------	---

(21) BR 10 2015 012999-8 A2	Código 6.1 - Exigência Técnica (22) 03/06/2015 (71) UNIVERSIDADE FEDERAL DO CEARÁ (BR/CE)
------------------------------------	---

(21) BR 10 2015 015249-3 A2	Código 6.1 - Exigência Técnica (22) 24/06/2015 (71) UNIVERSIDADE FEDERAL DO RIO GRANDE DO SUL (BR/RS)
------------------------------------	---

(21) BR 10 2015 020032-3 A2	Código 6.1 - Exigência Técnica (22) 20/08/2015 (71) UNIVERSIDADE ESTADUAL DE CAMPINAS - UNICAMP (BR/SP) ; INSTITUTO NACIONAL DE METROLOGIA, QUALIDADE E TECNOLOGIA - INMETRO (BR/RJ) ; UNIVERSIDADE FEDERAL DO RIO DE JANEIRO - UFRJ (BR/RJ)
------------------------------------	---

(21) BR 10 2015 031401-9 A2	Código 6.1 - Exigência Técnica (22) 15/12/2015 (71) UNIVERSIDADE ESTADUAL DE CAMPINAS - UNICAMP (BR/SP)
------------------------------------	---

(21) BR 10 2015 032217-8 A2	Código 6.1 - Exigência Técnica (22) 22/12/2015 (71) UNIVERSIDADE FEDERAL DO RIO GRANDE DO NORTE (BR/RN)
------------------------------------	---

(21) BR 10 2019 011244-1 A2	Código 6.1 - Exigência Técnica (22) 31/05/2019 (71) SERVICO NACIONAL DE APRENDIZAGEM INDUSTRIAL. (BR/BA)
------------------------------------	--

(21) BR 10 2020 002751-4 A2	Código 6.1 - Exigência Técnica (22) 10/02/2020 (71) ARAUSUL ASSESSORIA E ENGENHARIA LTDA - ME (BR/SC)
------------------------------------	---

(21) BR 11 2012 001019-0 A2	Código 6.1 - Exigência Técnica (22) 19/07/2010 (71) N. Triantafyllis LTD (GR)
------------------------------------	---

(21) BR 11 2012 002351-9 A2	Código 6.1 - Exigência Técnica (22) 27/07/2010 (71) Jeffrey J. Clawson (US)
------------------------------------	---

(21) BR 11 2012 005483-0 A2	Código 6.1 - Exigência Técnica (22) 13/09/2010 (71) TWECO PRODUCTS, INC. (US)
<hr/>	
(21) BR 11 2012 008673-1 A2	Código 6.1 - Exigência Técnica (22) 12/10/2010 (71) Adlens Beacon, INC. (US)
<hr/>	
(21) BR 11 2012 010673-2 A2	Código 6.1 - Exigência Técnica (22) 04/11/2010 (71) GJOSA SA (CH)
<hr/>	
(21) BR 11 2012 011464-6 A2	Código 6.1 - Exigência Técnica (22) 29/10/2010 (71) AGRESEARCH LIMITED (NZ)
<hr/>	
(21) BR 11 2012 013954-1 A2	Código 6.1 - Exigência Técnica (22) 10/12/2010 (71) CONTIPRO A.S. (CZ)
<hr/>	
(21) BR 11 2012 015190-8 A2	Código 6.1 - Exigência Técnica (22) 13/12/2010 (71) 3M Innovative Properties Company (US)
<hr/>	
(21) BR 11 2012 015830-9 A8	Código 6.1 - Exigência Técnica (22) 31/10/2011 (71) KOMET GROUP GmbH (DE)
<hr/>	
(21) BR 11 2012 017651-0 A2	Código 6.1 - Exigência Técnica (22) 05/01/2011 (71) DOLBY INTERNATIONAL AB (NL)
<hr/>	
(21) BR 11 2012 022898-6 A2	Código 6.1 - Exigência Técnica (22) 08/03/2011 (71) FRAUNHOFER - GESELLSCHAFT ZUR FOERDERUNG DER ANGEWANDTEN FORSCHUNG E.V. (DE)
<hr/>	
(21) BR 11 2012 023494-3 A2	Código 6.1 - Exigência Técnica (22) 09/03/2011 (71) Ricoh Company, Ltd. (JP)

(21) BR 11 2012 028049-0 A2	Código 6.1 - Exigência Técnica (22) 04/05/2011 (71) Genomatica, Inc. (US)
(21) BR 11 2012 032769-0 A2	Código 6.1 - Exigência Técnica (22) 24/06/2011 (71) MITSUBISHI HEAVY INDUSTRIES, LTD. (JP) ; THE SOCIETY OF JAPANESE AEROSPACE COMPANIES (JP)
(21) BR 11 2012 033233-3 A2	Código 6.1 - Exigência Técnica (22) 06/05/2011 (71) Alcatel Lucent (FR)
(21) BR 11 2013 001553-5 A2	Código 6.1 - Exigência Técnica (22) 22/07/2011 (71) Gilead Sciences, Inc. (US)
(21) BR 11 2013 005083-7 A2	Código 6.1 - Exigência Técnica (22) 20/09/2011 (71) THE GILLETTE COMPANY LLC (US)
(21) BR 11 2013 005086-1 A2	Código 6.1 - Exigência Técnica (22) 20/09/2011 (71) THE GILLETTE COMPANY LLC (US)
(21) BR 11 2013 009742-6 A2	Código 6.1 - Exigência Técnica (22) 10/08/2011 (71) L'AIR LIQUIDE - SOCIETE ANONYME POUR L'ETUDE ET L'EX-PLOITATION DES PROCEDES (FR)
(21) BR 11 2013 010495-3 A2	Código 6.1 - Exigência Técnica (22) 27/10/2011 (71) TY-FLOT, INC. (US)
(21) BR 11 2013 013329-5 A2	Código 6.1 - Exigência Técnica (22) 28/11/2011 (71) AIR PRODUCTS AND CHEMICALS, INC (US)
(21) BR 11 2013 014148-4 A2	Código 6.1 - Exigência Técnica (22) 08/12/2011 (71) RHODIA OPERATIONS (FR)

(21) BR 11 2013 016257-0 A2	Código 6.1 - Exigência Técnica (22) 22/12/2011 (71) PHILIP MORRIS PRODUCTS S.A. (CH)
(21) BR 11 2013 018656-9 A2	Código 6.1 - Exigência Técnica (22) 20/01/2012 (71) THERANOS IP COMPANY, LLC (US)
(21) BR 11 2013 018836-7 A2	Código 6.1 - Exigência Técnica (22) 30/01/2012 (71) THE REGENTS OF THE UNIVERSITY OF CALIFORNIA (US)
(21) BR 11 2013 019190-2 A2	Código 6.1 - Exigência Técnica (22) 24/01/2012 (71) PONSSE OYJ (FI)
(21) BR 11 2013 021483-0 A2	Código 6.1 - Exigência Técnica (22) 02/04/2012 (71) NIDEC CORPORATION (JP)
(21) BR 11 2013 022665-0 A2	Código 6.1 - Exigência Técnica (22) 09/03/2012 (71) HENDRICKSON USA, L.L.C. (US)
(21) BR 11 2013 022947-0 A2	Código 6.1 - Exigência Técnica (22) 14/02/2012 (71) BECTON, DICKINSON AND COMPANY (US)
(21) BR 11 2013 023856-9 A2	Código 6.1 - Exigência Técnica (22) 26/03/2012 (71) SCANIA CV AB (SE)
(21) BR 11 2013 027231-7 A2	Código 6.1 - Exigência Técnica (22) 26/03/2012 (71) KIMBERLY-CLARK WORLDWIDE, INC. (US)
(21) BR 11 2013 027815-3 A2	Código 6.1 - Exigência Técnica (22) 26/04/2012 (71) GEOSYNTEC CONSULTANTS, INC (US)
(21) BR 11 2013 028442-0 A2	Código 6.1 - Exigência Técnica (22) 04/06/2012

(71) BAE SYSTEMS HÄGGLUNDS AKTIEBOLAG (SE)

(21) BR 11 2013 029636-4 A2 Código 6.1 - Exigência Técnica
(22) 23/05/2012
(71) KIMBERLY-CLARK WORLDWIDE, INC. (US)

(21) BR 11 2013 029792-1 A2 Código 6.1 - Exigência Técnica
(22) 16/05/2012
(71) KIMBERLY-CLARK WORLDWIDE, INC. (US)

(21) BR 11 2013 030593-2 A2 Código 6.1 - Exigência Técnica
(22) 08/06/2012
(71) The Procter & Gamble Company (US)

(21) BR 11 2013 030679-3 A2 Código 6.1 - Exigência Técnica
(22) 14/05/2012
(71) STOLLE MACHINERY COMPANY, LLC (US)

(21) BR 11 2013 032392-2 A2 Código 6.1 - Exigência Técnica
(22) 18/06/2012
(71) NIPPON STEEL CORPORATION (JP)

(21) BR 11 2013 032426-0 A2 Código 6.1 - Exigência Técnica
(22) 18/06/2012
(71) H.J. HEINZ COMPANY BRANDS LLC (US)

(21) BR 11 2013 033930-6 A2 Código 6.1 - Exigência Técnica
(22) 29/06/2012
(71) DONALDSON COMPANY, INC (US)

(21) BR 11 2014 002539-8 A2 Código 6.1 - Exigência Técnica
(22) 02/08/2012
(71) INNOSPEC LIMITED (GB)

(21) BR 11 2014 005462-2 A2 Código 6.1 - Exigência Técnica
(22) 07/09/2012
(71) GEA WIEGAND GMBH (DE)

(21) BR 11 2014 007509-3 A2 Código 6.1 - Exigência Técnica
(22) 28/09/2012
(71) NIPPON STEEL CORPORATION (JP)

(21) BR 11 2014 009383-0 A2	Código 6.1 - Exigência Técnica (22) 17/10/2012 (71) WUHAN KAIDI ENGINEERING TECHNOLOGY RESEARCH INSTITUTE CO., LTD. (CN)
<hr/>	
(21) BR 11 2014 009408-0 A2	Código 6.1 - Exigência Técnica (22) 17/10/2012 (71) LUMINEX CORPORATION (US)
<hr/>	
(21) BR 11 2014 009478-0 A2	Código 6.1 - Exigência Técnica (22) 10/10/2012 (71) TPC GROUP LLC (US)
<hr/>	
(21) BR 11 2014 011178-2 A2	Código 6.1 - Exigência Técnica (22) 10/11/2011 (71) ALCON INC. (CH)
<hr/>	
(21) BR 11 2014 012928-2 A8	Código 6.1 - Exigência Técnica (22) 30/11/2012 (71) KONINKLIJKE PHILIPS N.V. (NL)
<hr/>	
(21) BR 11 2014 013991-1 A8	Código 6.1 - Exigência Técnica (22) 22/11/2012 (71) MITSUBISHI GAS CHEMICAL COMPANY, INC. (JP)
<hr/>	
(21) BR 11 2014 014628-4 A8	Código 6.1 - Exigência Técnica (22) 10/12/2012 (71) SAKURA FINETEK U.S.A., INC. (US)
<hr/>	
(21) BR 11 2014 016415-0 A8	Código 6.1 - Exigência Técnica (22) 28/12/2012 (71) PHILIP MORRIS PRODUCTS S.A. (CH)
<hr/>	
(21) BR 11 2014 018831-9 A2	Código 6.1 - Exigência Técnica (22) 31/01/2013 (71) THE UNIVERSITY OF TOLEDO (US)
<hr/>	
(21) BR 11 2014 019363-0 A8	Código 6.1 - Exigência Técnica (22) 04/02/2013 (71) KONINKLIJKE PHILIPS N.V. (NL)
<hr/>	
(21) BR 11 2014 020125-0 A8	Código 6.1 - Exigência Técnica

	(22) 15/02/2013 (71) ALFA LAVAL CORPORATE AB (SE)
(21) BR 11 2014 020511-6 A2	Código 6.1 - Exigência Técnica (22) 29/01/2013 (71) HUMAN PLUS S.C (PL)
(21) BR 11 2014 021419-0 A8	Código 6.1 - Exigência Técnica (22) 28/12/2012 (71) BOEHLERIT GMBH & CO. KG (AT)
(21) BR 11 2014 023437-0 A8	Código 6.1 - Exigência Técnica (22) 21/03/2013 (71) TITAN WOOD LIMITED (GB)
(21) BR 11 2014 023881-2 A8	Código 6.1 - Exigência Técnica (22) 22/03/2013 (71) NUOVA SIMA S.P.A. (IT)
(21) BR 11 2014 027092-9 A2	Código 6.1 - Exigência Técnica (22) 30/04/2013 (71) RICOH COMPANY, LTD. (JP)
(21) BR 11 2014 028140-8 A2	Código 6.1 - Exigência Técnica (22) 09/05/2013 (71) MAHLE International GmbH (DE) ; MAHLE ENGINE SYSTEMS UK LIMITED (GB)
(21) BR 11 2014 028776-7 A2	Código 6.1 - Exigência Técnica (22) 29/04/2013 (71) BASF SE (DE)
(21) BR 11 2014 029054-7 A2	Código 6.1 - Exigência Técnica (22) 23/05/2013 (71) AIR PRODUCTS AND CHEMICALS, INC. (US)
(21) BR 11 2014 029056-3 A2	Código 6.1 - Exigência Técnica (22) 23/05/2013 (71) AIR PRODUCTS AND CHEMICALS, INC. (US)
(21) BR 11 2015 005762-4 A2	Código 6.1 - Exigência Técnica (22) 29/11/2012

	(71) WEG DRIVES & CONTROLS - AUTOMAÇÃO LTDA (BR/SC)
--	---

(21) BR 11 2015 006846-4 A2	Código 6.1 - Exigência Técnica (22) 25/07/2013 (71) SHAVELOGIC, INC. (US)
------------------------------------	---

(21) BR 11 2015 007299-2 A2	Código 6.1 - Exigência Técnica (22) 04/10/2013 (71) KUMIAI CHEMICAL INDUSTRY CO., LTD. (JP)
------------------------------------	---

(21) BR 11 2015 011794-5 A2	Código 6.1 - Exigência Técnica (22) 20/11/2013 (71) SOUTHWEST RESEARCH INSTITUTE (US) ; SHELL GLOBAL SOLUTIONS (US)
------------------------------------	---

(21) BR 11 2015 011958-1 A2	Código 6.1 - Exigência Técnica (22) 22/11/2013 (71) DOMINIQUE HOOREMAN; DENIS HOOREMAN; JEAN-NOËL HOOREMAN E HERVÉ HOOREMAN (FR)
------------------------------------	--

(21) BR 11 2015 012063-6 A2	Código 6.1 - Exigência Técnica (22) 15/11/2013 (71) PRAXAIR TECHNOLOGY, INC. (US)
------------------------------------	---

(21) BR 11 2015 012361-9 A2	Código 6.1 - Exigência Técnica (22) 13/11/2013 (71) PRIMETALS TECHNOLOGIES USA LLC (US)
------------------------------------	---

(21) BR 11 2015 012934-0 A8	Código 6.1 - Exigência Técnica (22) 05/12/2013 (71) BELVAC PRODUCTION MACHINERY, INC. (US)
------------------------------------	--

(21) BR 11 2015 013149-2 A2	Código 6.1 - Exigência Técnica (22) 04/12/2013 (71) M.E.P. MACCHINE ELETTRONICHE PIEGATRICI S.P.A. (IT)
------------------------------------	---

(21) BR 11 2015 014194-3 A2	Código 6.1 - Exigência Técnica (22) 26/09/2013 (71) BUCKMAN LABORATORIES INTERNATIONAL, INC (US)
------------------------------------	--

(21) BR 11 2015 017911-8 A2	Código 6.1 - Exigência Técnica (22) 29/01/2014
------------------------------------	---

	(71) UNILEVER N.V. (NL)
--	-------------------------

(21) BR 11 2015 018758-7 A2	Código 6.1 - Exigência Técnica (22) 06/02/2013 (71) ARCELORMITTAL (LU)
------------------------------------	--

(21) BR 11 2015 018780-3 A2	Código 6.1 - Exigência Técnica (22) 08/07/2013 (71) ARCELORMITTAL (LU)
------------------------------------	--

(21) BR 11 2015 019190-8 A2	Código 6.1 - Exigência Técnica (22) 07/02/2014 (71) TEIJIN ARAMID GMBH (DE)
------------------------------------	---

(21) BR 11 2015 025547-7 A8	Código 6.1 - Exigência Técnica (22) 19/03/2014 (71) Rudolf C. KING (DE)
------------------------------------	---

(21) BR 11 2015 030184-3 A2	Código 6.1 - Exigência Técnica (22) 16/06/2014 (71) DIPTERATECH (FR)
------------------------------------	--

(21) BR 11 2016 022607-0 A2	Código 6.1 - Exigência Técnica (22) 10/03/2015 (71) JOHNSON & JOHNSON CONSUMER INC. (US)
------------------------------------	--

(21) BR 11 2016 023485-5 A2	Código 6.1 - Exigência Técnica (22) 07/04/2015 (71) BASF SE (DE)
------------------------------------	--

(21) BR 11 2016 024206-8 A2	Código 6.1 - Exigência Técnica (22) 17/04/2015 (71) SEOUL NATIONAL UNIVERSITY R&DB FOUNDATION (KR) ; BS RESEARCH CO. LTD. (KR)
------------------------------------	--

(21) BR 11 2017 005120-6 A2	Código 6.1 - Exigência Técnica (22) 15/09/2015 (71) OBI PHARMA, INC. (TW)
------------------------------------	---

(21) BR 11 2017 027275-0 A2	Código 6.1 - Exigência Técnica (22) 13/05/2016 (71) IRONRIDGE, INC. (US)
------------------------------------	--

(21) BR 11 2019 000608-7 A2	Código 6.1 - Exigência Técnica (22) 05/01/2018 (71) LG ELECTRONICS INC. (KR)
------------------------------------	--

(21) BR 11 2019 015526-0 A2	Código 6.1 - Exigência Técnica (22) 29/01/2018 (71) REMEDI TECHNOLOGY HOLDINGS, LLC (US)
------------------------------------	--

(21) BR 12 2018 007327-6 A2	Código 6.1 - Exigência Técnica (22) 12/12/2003 (62) PI 0306026-8 12/12/2003 (71) ARRAY BIOPHARMA, INC. (US) ; ASTRAZENECA AB (SE)
------------------------------------	--

(21) BR 12 2018 074220-8 A2	Código 6.1 - Exigência Técnica (22) 14/04/2008 (62) PI 0810923-0 14/04/2008 (71) NIPPON STEEL CORPORATION (JP)
------------------------------------	---

(21) BR 12 2019 022399-8 A2	Código 6.1 - Exigência Técnica (22) 08/03/2007 (62) PI 0708582-6 08/03/2007 (71) JOHN CRANE INC. (US)
------------------------------------	--

(21) BR 12 2020 001936-0 A2	Código 6.1 - Exigência Técnica (22) 30/01/2013 (62) BR 11 2014 018115-2 30/01/2013 (71) SAMSUNG ELECTRONICS CO., LTD. (KR)
------------------------------------	---

(21) BR 20 2015 031217-8 U2	Código 6.1 - Exigência Técnica (22) 30/11/2015 (71) UNIVERSIDADE ESTADUAL DO MARANHÃO (BR/MA)
------------------------------------	---

(21) BR 20 2018 010248-1 U2	Código 6.1 - Exigência Técnica (22) 21/05/2018 (71) ARI ROGÉRIO DA SILVA (BR/PR) ; MASI MAQUINAS E IMPLEMENTOS LIMITADA (BR/PR)
------------------------------------	---

(21) C1 0701143-1 E2	Código 6.1 - Exigência Técnica (22) 27/06/2008 (61) PI 0701143-1 01/06/2007 (71) CONTTESP INDÚSTRIA E COMÉRCIO DE AQUECEDORES E
-----------------------------	--

SECADORES LTDA. EPP (BR/PR)

(21) PI 0507031-7 A2

Código 6.1 - Exigência Técnica

(22) 24/01/2005

(71) EDEN RESEARCH PLC (GB)

(21) PI 0514279-2 A2

Código 6.1 - Exigência Técnica

(22) 30/08/2005

(71) Universidade Estadual de Campinas (BR/SP) ; Bunge Fertilizantes S.A.

(BR/SP)

(21) PI 0601973-0 A2

Código 6.1 - Exigência Técnica

(22) 23/02/2006

(71) Celestino Gonçalves Missa de Almeida (BR/PB)

(21) PI 0609636-0 A2

Código 6.1 - Exigência Técnica

(22) 07/04/2006

(71) ABBOTT LABORATORIES (US)

(21) PI 0609870-3 A2

Código 6.1 - Exigência Técnica

(22) 13/04/2006

(71) Astex Therapeutics Limited (GB)

(21) PI 0610657-9 A2

Código 6.1 - Exigência Técnica

(22) 05/04/2006

(71) THERAVANCE BIOPHARMA R&D IP, LLC (US)

(21) PI 0610876-8 A2

Código 6.1 - Exigência Técnica

(22) 08/06/2006

(71) Rigel Pharmaceuticals, INC. (US)

(21) PI 0612888-2 A8

Código 6.1 - Exigência Técnica

(22) 26/06/2006

(71) JANSSEN PHARMACEUTICA N.V. (BE)

(21) PI 0708432-3 A2

Código 6.1 - Exigência Técnica

(22) 28/02/2007

(71) AMPELMANN HOLDING B.V. (NL)

(21) PI 0715070-9 A2

Código 6.1 - Exigência Técnica

(22) 03/08/2007

(71) Marinomed Biotechnologie Gmbh (AT)

(21) PI 0717510-8 A2	Código 6.1 - Exigência Técnica (22) 27/09/2007 (71) Coley Pharmaceutical GMBH (DE)
<hr/>	
(21) PI 0719915-5 A2	Código 6.1 - Exigência Técnica (22) 04/12/2007 (71) JANSSEN PHARMACEUTICA N.V. (BE)
<hr/>	
(21) PI 0800089-1 A2	Código 6.1 - Exigência Técnica (22) 30/01/2008 (71) Hispano Suiza (FR)
<hr/>	
(21) PI 0804675-1 A2	Código 6.1 - Exigência Técnica (22) 30/10/2008 (71) Ottavio Raul Domenico Riberti Carmignano (BR/MG)
<hr/>	
(21) PI 0807749-5 A2	Código 6.1 - Exigência Técnica (22) 26/02/2008 (71) LEO PHARMA A/S (DK)
<hr/>	
(21) PI 0813421-9 A8	Código 6.1 - Exigência Técnica (22) 25/06/2008 (71) SHELL INTERNATIONALE RESEARCH MAATSCHAPPIJ B.V. (NL)
<hr/>	
(21) PI 0814308-0 A2	Código 6.1 - Exigência Técnica (22) 23/07/2008 (71) União Brasileira de Educação e Assistência - Mantenedora da PUC RS (BR/RS)
<hr/>	
(21) PI 0821019-5 A2	Código 6.1 - Exigência Técnica (22) 12/12/2008 (71) CORANCI, LLC (JP)
<hr/>	
(21) PI 0821741-6 A8	Código 6.1 - Exigência Técnica (22) 18/12/2008 (71) OASMIA PHARMACEUTICAL AB (SE)
<hr/>	
(21) PI 0821956-7 A2	Código 6.1 - Exigência Técnica (22) 28/12/2008 (71) Bridgestone Corporation (JP)

(21) PI 0901400-4 A2 Código 6.1 - Exigência Técnica
(22) 14/04/2009
(71) Seb do Brasil Produtos Domésticos Ltda (BR/SP)

(21) PI 0902691-6 A2 Código 6.1 - Exigência Técnica
(22) 09/06/2009
(71) Christophe Frederic Lucien Bricout (BR/PR)

(21) PI 0905916-4 A2 Código 6.1 - Exigência Técnica
(22) 18/02/2009
(71) WABTEC HOLDING CORP. (US)

(21) PI 0909411-3 A2 Código 6.1 - Exigência Técnica
(22) 19/03/2009
(71) VALMET AKTIEBOLAG (SE)

(21) PI 0909412-1 A2 Código 6.1 - Exigência Técnica
(22) 20/03/2009
(71) VALMET AKTIEBOLAG (SE)

(21) PI 0912046-7 A2 Código 6.1 - Exigência Técnica
(22) 27/05/2009
(71) Dako Denmark A/S (DK)

(21) PI 0916248-8 A2 Código 6.1 - Exigência Técnica
(22) 15/07/2009
(71) ALCON INC. (CH)

(21) PI 0919753-2 A2 Código 6.1 - Exigência Técnica
(22) 07/09/2009
(71) Epitech Group S.R.L. (IT)

(21) PI 0923560-4 A2 Código 6.1 - Exigência Técnica
(22) 21/12/2009
(71) OCV Intellectual Capital, LLC (US)

(21) PI 0923955-3 A2 Código 6.1 - Exigência Técnica
(22) 16/12/2009
(71) Photocure Asa (NO)

(21) PI 1001900-6 A2 Código 6.1 - Exigência Técnica
(22) 15/06/2010

(71) WHIRLPOOL S.A. (BR/SP)

(21) PI 1002663-0 A2 Código 6.1 - Exigência Técnica
(22) 16/06/2010
(71) Baker Hughes Incorporated (US)

(21) PI 1003464-1 A2 Código 6.1 - Exigência Técnica
(22) 01/09/2010
(71) KRONES AG. (DE)

(21) PI 1003479-0 A2 Código 6.1 - Exigência Técnica
(22) 27/09/2010
(71) TECUMSEH DO BRASIL LTDA. (BR/SP)

(21) PI 1003823-0 A2 Código 6.1 - Exigência Técnica
(22) 17/09/2010
(71) Oziel Lopes (BR/PR) ; Jurandir da Silva Teixeira (BR/PR)

(21) PI 1004000-5 A2 Código 6.1 - Exigência Técnica
(22) 28/01/2010
(71) DORCO CO. LTD. (KR)

(21) PI 1004429-9 A2 Código 6.1 - Exigência Técnica
(22) 27/07/2010
(71) Audiobrax Industria e Comércio de Produtos Eletronicos S.A. (BR/PR)

(21) PI 1006572-5 A2 Código 6.1 - Exigência Técnica
(22) 21/04/2010
(71) QUANTEX PATENTS LIMITED (GB)

(21) PI 1012534-5 A2 Código 6.1 - Exigência Técnica
(22) 22/03/2010
(71) Baoshan Iron & Steel Co., Ltd. (CN)

(21) PI 1012717-8 A2 Código 6.1 - Exigência Técnica
(22) 30/04/2010
(71) HERE GLOBAL B.V. (NL)

(21) PI 1012875-1 A2 Código 6.1 - Exigência Técnica
(22) 14/05/2010
(71) Millennium Pharmaceuticals, INC. (US)

(21) PI 1014502-8 A2 Código 6.1 - Exigência Técnica
 (22) 27/04/2010
 (71) Electrolux Home Products Corporation N.V. (BE)

(21) PI 1014527-3 A2 Código 6.1 - Exigência Técnica
 (22) 30/03/2010
 (71) Esai R&D Management Co., Ltd. (JP)

(21) PI 1014870-1 A2 Código 6.1 - Exigência Técnica
 (22) 25/03/2010
 (71) GOOGLE TECHNOLOGY HOLDINGS LLC (US)

(21) PI 1014983-0 A2 Código 6.1 - Exigência Técnica
 (22) 05/05/2010
 (71) Metabolic Explorer (FR)

(21) PI 1015989-4 A2 Código 6.1 - Exigência Técnica
 (22) 03/12/2010
 (71) Tata Consultancy Services Limited (IN)

(21) PI 1016031-0 A2 Código 6.1 - Exigência Técnica
 (22) 31/03/2010
 (71) Bull SAS (FR)

(21) PI 1101828-3 A2 Código 6.1 - Exigência Técnica
 (22) 05/04/2011
 (71) Amsted Rail Company, Inc. (US)

(21) PI 1103488-2 A2 Código 6.1 - Exigência Técnica
 (22) 25/07/2011
 (71) Gustavo Riera do Prado (BR/SP)

(21) PI 1104626-0 A2 Código 6.1 - Exigência Técnica
 (22) 08/09/2011
 (71) Man Truck & Bus Ag (DE)

(21) PI 1105059-4 A2 Código 6.1 - Exigência Técnica
 (22) 18/11/2011
 (71) SCANIA CV AB (SE)

(21) PI 1105296-1 A2 Código 6.1 - Exigência Técnica
 (22) 22/12/2011

(71) UNIVERSIDADE ESTADUAL DE CAMPINAS - UNICAMP (BR/SP)

(21) PI 1105644-4 A2

Código 6.1 - Exigência Técnica

(22) 11/11/2011

(71) The Goodyer Tire & Rubber Company (US)

(21) PI 1105645-2 A2

Código 6.1 - Exigência Técnica

(22) 11/11/2011

(71) The Goodyer Tire & Rubber Company (US)

(21) PI 1106579-6 A2

Código 6.1 - Exigência Técnica

(22) 16/12/2011

(71) Sumitomo Rubber Industries, LTD. (JP)

(21) PI 1106891-4 A2

Código 6.1 - Exigência Técnica

(22) 27/09/2011

(71) Sumitomo Rubber Industries, LTD. (JP)

(21) PI 1107085-4 A2

Código 6.1 - Exigência Técnica

(22) 27/09/2011

(71) Honda Motor Co., Ltd. (JP)

Código 6.6.1 - Exigência Formal - art. 38 (I) da Lei 13.123/2015

Informe se houve acesso ao patrimônio genético nacional, conforme o art. 38 (I) da Lei 13.123/2015. Para Declaração Positiva de Acesso, gerar uma Guia de Recolhimento da União (GRU) de código 264. Caso a exigência não seja cumprida em até 60 (sessenta) dias, será considerado pelo INPI que não houve acesso ao patrimônio genético nacional.

(21) BR 10 2017 014480-1 A2	Código 6.6.1 - Exigência Formal - art. 38 (I) da Lei 13.123/2015 (22) 04/07/2017 (71) DR. ING. H.C. F. PORSCHE AKTIENGESELLSCHAFT (DE)
(21) BR 10 2017 014887-4 A2	Código 6.6.1 - Exigência Formal - art. 38 (I) da Lei 13.123/2015 (22) 11/07/2017 (71) CORREIA NETO INDÚSTRIA E COMÉRCIO LTDA - EPP (BR/PR)
(21) BR 10 2017 015806-3 A2	Código 6.6.1 - Exigência Formal - art. 38 (I) da Lei 13.123/2015 (22) 12/07/2017 (71) INSTITUTO SUPERIOR DE EDUCAÇÃO SANTA CECÍLIA - ISESC (BR/SP)
(21) BR 10 2017 016829-8 A2	Código 6.6.1 - Exigência Formal - art. 38 (I) da Lei 13.123/2015 (22) 04/08/2017 (71) BOEHRINGER INGELHEIM INTERNATIONAL GMBH (DE)
(21) BR 11 2012 001974-0 A2	Código 6.6.1 - Exigência Formal - art. 38 (I) da Lei 13.123/2015 (22) 15/07/2010 (71) Pirelli Tyre S.P.A (IT)
(21) BR 11 2012 004533-4 A2	Código 6.6.1 - Exigência Formal - art. 38 (I) da Lei 13.123/2015 (22) 02/09/2010 (71) BIOENERGENIX (US)
(21) BR 11 2012 008784-3 A2	Código 6.6.1 - Exigência Formal - art. 38 (I) da Lei 13.123/2015 (22) 12/10/2010 (71) Hydril Company (US)
(21) BR 11 2012 010169-2 A2	Código 6.6.1 - Exigência Formal - art. 38 (I) da Lei 13.123/2015 (22) 29/10/2010 (71) AB INBEV NV (BE)
(21) BR 11 2012 012942-2 A2	Código 6.6.1 - Exigência Formal - art. 38 (I) da Lei 13.123/2015

	(22) 18/10/2010 (71) International Business Machines Corporation (US)
(21) BR 11 2012 026864-3 A2	Código 6.6.1 - Exigência Formal - art. 38 (I) da Lei 13.123/2015 (22) 20/04/2011 (71) DTI GROUP B.V. (NL)
(21) BR 11 2012 029058-4 A2	Código 6.6.1 - Exigência Formal - art. 38 (I) da Lei 13.123/2015 (22) 13/05/2011 (71) Baxter International Inc. (US) ; Baxter Healthcare S.A. (CH) ; Brookhaven Science Associates, LLC (US) ; THE RESEARCH FOUNDATION FOR THE STATE UNIVERSITY OF NEW YORK (US)
(21) BR 11 2013 003141-7 A2	Código 6.6.1 - Exigência Formal - art. 38 (I) da Lei 13.123/2015 (22) 24/08/2011 (71) Deere & Company (US)
(21) BR 11 2013 003732-6 A2	Código 6.6.1 - Exigência Formal - art. 38 (I) da Lei 13.123/2015 (22) 30/08/2011 (71) Mitsubishi Heavy Industries, Ltd. (JP)
(21) BR 11 2013 005498-0 A2	Código 6.6.1 - Exigência Formal - art. 38 (I) da Lei 13.123/2015 (22) 08/09/2011 (71) CTP GMBH (EP) ; JOH. CLOUTH MASCHINENBAU ELTMANN GMBH & CO. KG (DE)
(21) BR 11 2013 008965-2 A2	Código 6.6.1 - Exigência Formal - art. 38 (I) da Lei 13.123/2015 (22) 18/10/2010 (71) FOSS ANALYTICAL A/S (DK)
(21) BR 11 2013 013274-4 A2	Código 6.6.1 - Exigência Formal - art. 38 (I) da Lei 13.123/2015 (22) 01/12/2011 (71) LUBRIZOL ADVANCED MATERIALS, INC (US)
(21) BR 11 2013 015791-7 A2	Código 6.6.1 - Exigência Formal - art. 38 (I) da Lei 13.123/2015 (22) 22/12/2010 (71) PRYSMIAN S.P.A. (IT)
(21) BR 11 2013 016319-4 A2	Código 6.6.1 - Exigência Formal - art. 38 (I) da Lei 13.123/2015 (22) 16/12/2011 (71) W. L. GORE & ASSOCIATES, INC. (US)

(21) BR 11 2013 016718-1 A2 Código 6.6.1 - Exigência Formal - art. 38 (I) da Lei 13.123/2015
(22) 28/12/2010
(71) YKK CORPORATION (JP)

(21) BR 11 2013 016887-0 A2 Código 6.6.1 - Exigência Formal - art. 38 (I) da Lei 13.123/2015
(22) 02/12/2011
(71) SONY COMPUTER ENTERTAINMENT AMERICA LLC (US)

(21) BR 11 2013 016961-3 A2 Código 6.6.1 - Exigência Formal - art. 38 (I) da Lei 13.123/2015
(22) 06/01/2012
(71) MITSUBISHI ELECTRIC CORPORATION (JP)

(21) BR 11 2013 021064-8 A2 Código 6.6.1 - Exigência Formal - art. 38 (I) da Lei 13.123/2015
(22) 15/02/2012
(71) BASF SE (DE)

(21) BR 11 2013 021066-4 A2 Código 6.6.1 - Exigência Formal - art. 38 (I) da Lei 13.123/2015
(22) 15/02/2012
(71) JSR CORPORATION (JP)

(21) BR 11 2013 021246-2 A2 Código 6.6.1 - Exigência Formal - art. 38 (I) da Lei 13.123/2015
(22) 23/02/2012
(71) SWT AS (NO)

(21) BR 11 2013 021247-0 A2 Código 6.6.1 - Exigência Formal - art. 38 (I) da Lei 13.123/2015
(22) 20/02/2012
(71) JAPAN CAPACITOR INDUSTRIAL CO., LTD. (JP)

(21) BR 11 2013 021248-9 A2 Código 6.6.1 - Exigência Formal - art. 38 (I) da Lei 13.123/2015
(22) 05/03/2012
(71) BASF SE (DE)

(21) BR 11 2013 021254-3 A2 Código 6.6.1 - Exigência Formal - art. 38 (I) da Lei 13.123/2015
(22) 21/02/2012
(71) JOHNSON MATTHEY PUBLIC LIMITED COMPANY (GB)

(21) BR 11 2013 025368-1 A2 Código 6.6.1 - Exigência Formal - art. 38 (I) da Lei 13.123/2015
(22) 30/03/2012
(71) CHIESI FARMACEUTICI S.P.A. (IT)

(21) BR 11 2014 003570-9 A2 Código 6.6.1 - Exigência Formal - art. 38 (I) da Lei 13.123/2015
(22) 14/08/2012

(71) GOOGLE TECHNOLOGY HOLDINGS LLC (US)

(21) BR 11 2014 013693-9 A2 Código 6.6.1 - Exigência Formal - art. 38 (I) da Lei 13.123/2015
(22) 28/11/2012
(71) CAMURUS AB (SE)

(21) BR 11 2014 014950-0 A2 Código 6.6.1 - Exigência Formal - art. 38 (I) da Lei 13.123/2015
(22) 20/12/2012
(71) BIONET-ASIA, CO. LTD. (TH)

(21) BR 11 2014 015242-0 A2 Código 6.6.1 - Exigência Formal - art. 38 (I) da Lei 13.123/2015
(22) 21/12/2012
(71) NOVOZYMES, INC. (US)

(21) BR 11 2014 016080-5 A2 Código 6.6.1 - Exigência Formal - art. 38 (I) da Lei 13.123/2015
(22) 26/12/2012
(71) EVOGENE LTD., (IL)

(21) BR 11 2014 020127-7 A2 Código 6.6.1 - Exigência Formal - art. 38 (I) da Lei 13.123/2015
(22) 13/02/2013
(71) THE REGENTS OF THE UNIVERSITY OF CALIFORNIA (US)

(21) BR 11 2014 020616-3 A2 Código 6.6.1 - Exigência Formal - art. 38 (I) da Lei 13.123/2015
(22) 22/02/2013
(71) SNECMA (FR)

(21) BR 11 2014 020622-8 A2 Código 6.6.1 - Exigência Formal - art. 38 (I) da Lei 13.123/2015
(22) 22/02/2013
(71) TUBEFUSE APPLICATIONS B.V. (NL)

(21) BR 11 2014 023203-2 A2 Código 6.6.1 - Exigência Formal - art. 38 (I) da Lei 13.123/2015
(22) 19/03/2013
(71) H R D CORPORATION (US)

(21) BR 11 2014 024782-0 A2 Código 6.6.1 - Exigência Formal - art. 38 (I) da Lei 13.123/2015
(22) 03/04/2013
(71) CORNING OPTICAL COMMUNICATIONS LLC (US)

(21) BR 11 2014 026035-4 A2 Código 6.6.1 - Exigência Formal - art. 38 (I) da Lei 13.123/2015
(22) 26/04/2013
(71) SONY CORPORATION (JP)

(21) BR 11 2014 028019-3 A2	Código 6.6.1 - Exigência Formal - art. 38 (I) da Lei 13.123/2015 (22) 16/05/2013 (71) SHELL INTERNATIONALE RESEARCH MAATSCHAPPIJ B.V. (NL)
(21) BR 11 2014 028021-5 A2	Código 6.6.1 - Exigência Formal - art. 38 (I) da Lei 13.123/2015 (22) 16/05/2013 (71) SHELL INTERNATIONALE RESEARCH MAATSCHAPPIJ B.V. (NL)
(21) BR 11 2014 028094-0 A2	Código 6.6.1 - Exigência Formal - art. 38 (I) da Lei 13.123/2015 (22) 13/03/2013 (71) CANTEX PHARMACEUTICALS, INC. (US)
(21) BR 20 2016 026849-0 U2	Código 6.6.1 - Exigência Formal - art. 38 (I) da Lei 13.123/2015 (22) 11/11/2016 (71) EDUARDO HUBSHER (BR)
(21) BR 20 2017 014638-9 U2	Código 6.6.1 - Exigência Formal - art. 38 (I) da Lei 13.123/2015 (22) 06/07/2017 (71) NILSON RAMOS DE MELLO FILHO (BR)
(21) PI 0812965-7 A2	Código 6.6.1 - Exigência Formal - art. 38 (I) da Lei 13.123/2015 (22) 17/04/2008 (71) NIPPON STEEL CORPORATION (JP)
(21) PI 0818182-9 A2	Código 6.6.1 - Exigência Formal - art. 38 (I) da Lei 13.123/2015 (22) 01/10/2008 (71) WISTA LABORATORIES LTD. (SG)
(21) PI 0912146-3 A2	Código 6.6.1 - Exigência Formal - art. 38 (I) da Lei 13.123/2015 (22) 22/04/2009 (71) VWS Westgarth Limited (GB)
(21) PI 0912224-9 A2	Código 6.6.1 - Exigência Formal - art. 38 (I) da Lei 13.123/2015 (22) 22/04/2009 (71) Sanofi-Aventis (FR)
(21) PI 0922438-6 A2	Código 6.6.1 - Exigência Formal - art. 38 (I) da Lei 13.123/2015 (22) 02/12/2009 (71) Cargill, Incorporated (US)
(21) PI 0924232-5 A2	Código 6.6.1 - Exigência Formal - art. 38 (I) da Lei 13.123/2015 (22) 06/05/2009

(71) YU-FEN CHI (CN)

(21) PI 1004351-9 A2

Código 6.6.1 - Exigência Formal - art. 38 (I) da Lei 13.123/2015

(22) 10/06/2010

(71) PANASONIC INTELLECTUAL PROPERTY MANAGEMENT CO., LTD. (JP)

(21) PI 1006593-8 A2

Código 6.6.1 - Exigência Formal - art. 38 (I) da Lei 13.123/2015

(22) 23/04/2010

(71) GREENFIELD ETHANOL INC., (CA)

(21) PI 1009512-8 A2

Código 6.6.1 - Exigência Formal - art. 38 (I) da Lei 13.123/2015

(22) 27/05/2010

(71) Shuichi Fujimori (JP)

(21) PI 1011023-2 A2

Código 6.6.1 - Exigência Formal - art. 38 (I) da Lei 13.123/2015

(22) 07/05/2010

(71) Ethicon, Inc. (US)

(21) PI 1011777-6 A2

Código 6.6.1 - Exigência Formal - art. 38 (I) da Lei 13.123/2015

(22) 17/06/2010

(71) ABB Technology LTD (CH)

(21) PI 1011780-6 A2

Código 6.6.1 - Exigência Formal - art. 38 (I) da Lei 13.123/2015

(22) 23/06/2010

(71) Conformis, Inc. (US)

Código 6.7 - Outras Exigências

Suspensão do andamento do pedido de patente para que seja feita a instrução regular do pedido de patente. O depositante poderá obter o parecer através do endereço eletrônico www.inpi.gov.br - No Acesso rápido – Faça uma busca - Patente. Para acessar, cadastre-se no Portal do INPI e use login e senha. A não manifestação do depositante no prazo de 90 (noventa) dias desta data acarretará o arquivamento definitivo do pedido.

(21) BR 10 2013 005747-9 A2	Código 6.7 - Outras Exigências (22) 11/03/2013 (71) ALVARO MÁRCIO MOUTINHO (BR/SP)
<hr/>	
(21) BR 10 2014 002665-7 A2	Código 6.7 - Outras Exigências (22) 03/02/2014 (71) PONTES & YAMATO LTDA - ME (BR/PR)
<hr/>	
(21) BR 10 2014 028009-0 A2	Código 6.7 - Outras Exigências (22) 10/11/2014 (71) UNIVERSIDADE FEDERAL DE PELOTAS (BR/RS)
<hr/>	
(21) BR 10 2016 019517-9 A2	Código 6.7 - Outras Exigências (22) 24/08/2016 (71) BRAK TUB CORP. (US) O requerente apresentou quadro reivindicatório com 22 reivindicações conforme quadro apresentado antes do pedido de exame na petição 870190082353 de 23/08/2019. Na petição 870160051695 de 15/09/2016 solicita a alteração da natureza do pedido de Modelo de Utilidade para Patente de Invenção. Na RPI 2388 de 11/10/2016 foi publicado o despacho 15.10 de mudança de natureza e renumeração do pedido de BR202016019517-4 para BR102016019517-9. Através da petição 800190320661 de 26/08/2019 foi pago o pedido de exame equivalente a um pedido de Modelo de Utilidade, com o valor pago de R\$ 380,00 (Trezentos e Oitenta reais). Complemente o pedido de exame (GRU com código de serviço 800) de acordo com a tabela de retribuições vigente no momento do cumprimento da exigência para um pedido de Patente de Invenção com até 22 reivindicações. Apresente a GRU de complementação e comprovante de pagamento via o peticionamento de uma GRU de cumprimento de exigência em 1ª instância (GRU com código de serviço 207). De acordo com art. 2º da Instrução Normativa INPI/DIRPA Nº 03 de 30/09/2016 e art. 36 da Lei 9.279 de 14/05/1996 em caso de não cumprimento da exigência no prazo legal o pedido será arquivado definitivamente.

(21) BR 10 2017 002281-1 A2	<p>Código 6.7 - Outras Exigências (22) 03/02/2017 (66) BR 10 2016 002670-9 05/02/2016 (71) MATHEUS FALLEIROS DE ALMEIDA VALLADÃO FLORES (BR/SP) O presente pedido possui como requerente ?MATHEUS FALLEIROS DE ALMEIDA VALLADÃO FLORES? conforme apresentado na petição 870170007507 de 03/02/2017. Na petição 870200084213 de 06/07/2020 é apresentada tempestivamente (prazo estendido até 06/07/2020, devido a suspensão dos prazos publicada pelo INPI) solicitação de desarquivamento do pedido, de acordo com o paragrafo único do art. 33 da LPI. A petição 870200084213 de 06/07/2020 está apresentada em nome de ?SF COMÉRCIO DE PEÇAS E ACESSÓRIOS PARA VEÍCULOS LTDA-ME?. Observa-se que até o momento não existem petições com solicitações de Transferência de Titularidade e nem petições de reclamação sobre divergência no nome do Depositante do pedido. Esclareça a divergência no nome do Depositante presente na petição 870200084213 de 06/07/2020 com o Depositante cadastrado no pedido, para que possa se proceder com a solicitação de desarquivamento do pedido. O cumprimento dessa exigência deverá ser feito via o peticionamento de uma GRU de cumprimento de exigência em 1ª instância (GRU com código de serviço 207). De acordo com art. 2º da Instrução Normativa INPI/DIRPA Nº 03 de 30/09/2016 e art. 36 da Lei 9.279 de 14/05/1996 em caso de não cumprimento da exigência no prazo legal o pedido será arquivado definitivamente.</p>
(21) BR 10 2018 006940-3 A2	<p>Código 6.7 - Outras Exigências (22) 05/04/2018 (71) JOSÉ DOMINGOS FONTANA (BR/PR)</p>
(21) BR 11 2012 033513-8 A2	<p>Código 6.7 - Outras Exigências (22) 29/06/2011 (71) Coldharbour Marine Limited (GB)</p>
(21) BR 11 2012 033631-2 A2	<p>Código 6.7 - Outras Exigências (22) 05/07/2011 (71) ROAMWARE, INC. (US)</p>
(21) BR 11 2013 014602-8 A2	<p>Código 6.7 - Outras Exigências (22) 23/12/2011 (71) BARDEX CORPORATION (US)</p>
(21) BR 11 2014 019001-1 A8	<p>Código 6.7 - Outras Exigências (22) 01/02/2013 (71) PARKER HANNIFIN MANUFACTURING LIMITED (GB)</p>

(21) BR 11 2016 020073-0 A2	Código 6.7 - Outras Exigências (22) 01/04/2015 (71) PRECISION PLANTING LLC (US)
<hr/>	
(21) BR 20 2018 015467-8 U2	Código 6.7 - Outras Exigências (22) 27/07/2018 (71) GRAFFTEX INDÚSTRIA E COMÉRCIO DE TINTAS E REVESTIMENTOS LTDA. (BR/PR)

Código 6.9 - Publicação Anulada

Anulação da publicação da exigência por ter sido indevida.

(21) BR 11 2015 000198-0 A2 Código 6.9 - Publicação Anulada
(22) 17/07/2013
(71) A. RAYMOND ET CIE (FR)
Anulada a publicação código 6.21 na RPI nº 2546 de 22/10/2019 por ter sido indevida.

(21) BR 20 2015 021545-8 Y1 Código 6.9 - Publicação Anulada
(22) 03/09/2015
(71) GOEDERT LTDA (BR/SC)
Anulada a publicação código 6.1 na RPI nº 2583 de 07/07/2020 por ter sido indevida. A publicação correta seria 16.1.

Código 6.10 - Republicação

Republicação da publicação de qualquer um dos subitens anteriores por ter sido efetuada com incorreção.

(21) BR 11 2017 010811-9 A2

Código 6.10 - Republicação

(22) 10/11/2015

(71) UNILEVER N.V. (NL)

Republicação da exigência preliminar notificada na RPI 2579 de 09/06/2020.

Código 6.21 - Exigência preliminar - pedidos com buscas realizadas por outros Escritórios de Patentes

Suspensão do andamento do pedido de patente que, para instrução regular, aguardará o atendimento ou contestação das exigências formuladas. O depositante poderá obter o parecer através do endereço eletrônico www.inpi.gov.br - Acesso rápido - Faça uma busca - Patente. Para acessar, cadastre-se no Portal do INPI e use login e senha. A não manifestação do depositante no prazo de 90 (noventa) dias desta data acarretará o arquivamento definitivo do pedido.

(21) BR 10 2012 001232-4 A2	Código 6.21 - Exigência preliminar - pedidos com buscas realizadas por outros Escritórios de Patentes (22) 18/01/2012 (51) G06Q 20/40 (2012.01), G06F 21/44 (2013.01), G07F 7/10 (2006.01), G07F 19/00 (2006.01) (71) Procomp Amazonia Industria Eletronica Ltda (BR/AM)
(21) BR 10 2012 006742-0 A2	Código 6.21 - Exigência preliminar - pedidos com buscas realizadas por outros Escritórios de Patentes (22) 26/03/2012 (51) H04H 20/02 (2008.01), H04H 20/57 (2008.01), H04H 20/62 (2008.01), H04H 20/67 (2008.01), H04H 20/74 (2008.01), H04H 20/88 (2008.01), G01S 19/13 (2010.01), G08G 1/09 (2006.01), H04W 4/06 (2009.01), H04B 7/185 (2006.01) (71) RADIOESTRADA COMUNICAÇÕES LTDA (BR/SP)
(21) BR 10 2013 031250-9 A2	Código 6.21 - Exigência preliminar - pedidos com buscas realizadas por outros Escritórios de Patentes (22) 05/12/2013 (51) G08C 17/02 (2006.01), A01C 14/00 (2006.01), A62C 3/02 (2006.01) (71) THE BOEING COMPANY (US)
(21) BR 10 2014 007949-1 A2	Código 6.21 - Exigência preliminar - pedidos com buscas realizadas por outros Escritórios de Patentes (22) 02/04/2014 (51) C11D 1/06 (2006.01), C11D 1/37 (2006.01), C11D 1/74 (2006.01), C11D 1/94 (2006.01), C11D 1/22 (2006.01) (71) EVONIK OPERATIONS GMBH (DE)
(21) BR 10 2014 015181-8 A2	Código 6.21 - Exigência preliminar - pedidos com buscas realizadas por outros Escritórios de Patentes (22) 20/06/2014 (51) G01B 7/14 (2006.01), G01B 7/30 (2006.01), F16H 59/04 (2006.01), F16H

	59/10 (2006.01), F16H 59/02 (2006.01), G01D 5/14 (2006.01), F16H 61/12 (2010.01) (71) HONEYWELL INTERNATIONAL INC. (US)
(21) BR 10 2014 015913-4 A2	Código 6.21 - Exigência preliminar - pedidos com buscas realizadas por outros Escritórios de Patentes (22) 26/06/2014 (51) G01V 1/28 (2006.01) (71) PGS GEOPHYSICAL AS (NO)
(21) BR 10 2014 021183-7 A2	Código 6.21 - Exigência preliminar - pedidos com buscas realizadas por outros Escritórios de Patentes (22) 27/08/2014 (51) G01V 1/38 (2006.01) (71) PGS GEOPHYSICAL AS (NO)
(21) BR 10 2014 022005-4 A2	Código 6.21 - Exigência preliminar - pedidos com buscas realizadas por outros Escritórios de Patentes (22) 05/09/2014 (51) G03G 9/08 (2006.01), C09D 11/02 (2014.01), G03G 15/00 (2006.01) (71) XEROX CORPORATION (US)
(21) BR 10 2014 022063-1 A2	Código 6.21 - Exigência preliminar - pedidos com buscas realizadas por outros Escritórios de Patentes (22) 05/09/2014 (51) F01N 1/06 (2006.01), F01N 13/08 (2010.01), F01N 13/18 (2010.01) (71) FRIEDRICH BOYSEN GMBH & CO. KG (DE)
(21) BR 10 2014 023204-4 A2	Código 6.21 - Exigência preliminar - pedidos com buscas realizadas por outros Escritórios de Patentes (22) 18/09/2014 (51) G01V 1/34 (2006.01) (71) PGS GEOPHYSICAL AS (NO)
(21) BR 10 2014 023305-9 A2	Código 6.21 - Exigência preliminar - pedidos com buscas realizadas por outros Escritórios de Patentes (22) 19/09/2014 (51) G01V 1/143 (2006.01) (71) PGS GEOPHYSICAL AS (NO)
(21) BR 10 2014 025252-5 A2	Código 6.21 - Exigência preliminar - pedidos com buscas realizadas por outros Escritórios de Patentes (22) 09/10/2014

	(51) B60C 23/04 (2006.01), B60C 23/02 (2006.01) (71) ARVINMERITOR TECHNOLOGY, LLC. (US)
(21) BR 10 2014 025253-3 A2	Código 6.21 - Exigência preliminar - pedidos com buscas realizadas por outros Escritórios de Patentes (22) 09/10/2014 (51) B60C 23/04 (2006.01), B60C 23/02 (2006.01) (71) ARVINMERITOR TECHNOLOGY, LLC. (US)
(21) BR 10 2014 025367-0 A2	Código 6.21 - Exigência preliminar - pedidos com buscas realizadas por outros Escritórios de Patentes (22) 10/10/2014 (51) B60C 23/02 (2006.01) (71) ARVINMERITOR TECHNOLOGY, LLC. (US)
(21) BR 10 2014 026059-5 A2	Código 6.21 - Exigência preliminar - pedidos com buscas realizadas por outros Escritórios de Patentes (22) 20/10/2014 (51) G03G 9/08 (2006.01) (71) XEROX CORPORATION (US)
(21) BR 10 2014 027218-6 A2	Código 6.21 - Exigência preliminar - pedidos com buscas realizadas por outros Escritórios de Patentes (22) 30/10/2014 (51) G03G 9/08 (2006.01), G03G 9/097 (2006.01) (71) XEROX CORPORATION (US)
(21) BR 10 2014 032624-3 A2	Código 6.21 - Exigência preliminar - pedidos com buscas realizadas por outros Escritórios de Patentes (22) 26/12/2014 (51) G01V 1/28 (2006.01), G01V 1/36 (2006.01) (71) PGS GEOPHYSICAL AS (NO)
(21) BR 10 2015 002732-0 A2	Código 6.21 - Exigência preliminar - pedidos com buscas realizadas por outros Escritórios de Patentes (22) 06/02/2015 (51) G09F 9/00 (2006.01), H04N 5/64 (2006.01) (71) SONY CORPORATION (JP)
(21) BR 10 2015 002994-2 A2	Código 6.21 - Exigência preliminar - pedidos com buscas realizadas por outros Escritórios de Patentes (22) 11/02/2015 (51) G01V 1/38 (2006.01), G01V 1/28 (2006.01), G01V 1/16 (2006.01)

(71) PGS GEOPHYSICAL AS (NO)

(21) BR 10 2015 003118-1 A2 Código 6.21 - Exigência preliminar - pedidos com buscas realizadas por outros Escritórios de Patentes
(22) 12/02/2015
(51) G01V 1/38 (2006.01)
(71) PGS GEOPHYSICAL AS (NO)

(21) BR 10 2015 004143-8 A2 Código 6.21 - Exigência preliminar - pedidos com buscas realizadas por outros Escritórios de Patentes
(22) 26/02/2015
(51) G01V 1/48 (2006.01), G01V 1/28 (2006.01), G01V 1/38 (2006.01)
(71) PGS GEOPHYSICAL AS (NO)

(21) BR 10 2015 005964-7 A2 Código 6.21 - Exigência preliminar - pedidos com buscas realizadas por outros Escritórios de Patentes
(22) 18/03/2015
(51) G01B 7/14 (2006.01), G01B 7/16 (2006.01), B64C 13/16 (2006.01), B64C 5/08 (2006.01), B64C 9/02 (2006.01)
(71) HAMILTON SUNDSTRAND CORPORATION (US)

(21) BR 10 2015 006427-6 A2 Código 6.21 - Exigência preliminar - pedidos com buscas realizadas por outros Escritórios de Patentes
(22) 23/03/2015
(51) B60N 2/02 (2006.01), B60N 2/62 (2006.01)
(71) FORD GLOBAL TECHNOLOGIES, LLC. (US)

(21) BR 10 2015 006552-3 A2 Código 6.21 - Exigência preliminar - pedidos com buscas realizadas por outros Escritórios de Patentes
(22) 24/03/2015
(51) H01L 23/34 (2006.01), H02M 7/00 (2006.01)
(71) DEERE & COMPANY (US)

(21) BR 10 2015 006671-6 A2 Código 6.21 - Exigência preliminar - pedidos com buscas realizadas por outros Escritórios de Patentes
(22) 25/03/2015
(51) F01N 1/02 (2006.01), F01N 1/08 (2006.01), F01N 13/08 (2010.01)
(71) HONDA MOTOR CO., LTD. (JP)

(21) BR 10 2015 008069-7 A2 Código 6.21 - Exigência preliminar - pedidos com buscas realizadas por outros Escritórios de Patentes
(22) 10/04/2015
(51) C08K 3/04 (2006.01), C08K 9/02 (2006.01), B82Y 30/00 (2011.01)

(71) UNIVERSIDADE ESTADUAL DE CAMPINAS - UNICAMP (BR/SP)

(21) BR 10 2015 008185-5 A2 Código 6.21 - Exigência preliminar - pedidos com buscas realizadas por outros Escritórios de Patentes
(22) 13/04/2015
(51) G01F 23/38 (2006.01)
(71) AISAN KOGYO KABUSHIKI KAISHA (JP)

(21) BR 10 2015 008229-0 A2 Código 6.21 - Exigência preliminar - pedidos com buscas realizadas por outros Escritórios de Patentes
(22) 13/04/2015
(51) G02F 1/025 (2006.01), G02F 1/295 (2006.01), B60Q 1/30 (2006.01)
(71) FORD GLOBAL TECHNOLOGIES, LLC. (US)

(21) BR 10 2015 008634-2 A2 Código 6.21 - Exigência preliminar - pedidos com buscas realizadas por outros Escritórios de Patentes
(22) 16/04/2015
(51) G01V 1/28 (2006.01), G01V 1/38 (2006.01)
(71) PGS GEOPHYSICAL AS (NO)

(21) BR 10 2015 009020-0 A2 Código 6.21 - Exigência preliminar - pedidos com buscas realizadas por outros Escritórios de Patentes
(22) 22/04/2015
(51) G01F 23/38 (2006.01)
(71) AISAN KOGYO KABUSHIKI KAISHA (JP)

(21) BR 10 2015 009387-0 A2 Código 6.21 - Exigência preliminar - pedidos com buscas realizadas por outros Escritórios de Patentes
(22) 27/04/2015
(51) G05D 1/02 (2020.01), B65G 67/04 (2006.01)
(71) DEERE & COMPANY (US)

(21) BR 10 2015 010270-4 A2 Código 6.21 - Exigência preliminar - pedidos com buscas realizadas por outros Escritórios de Patentes
(22) 06/05/2015
(51) G01B 5/08 (2006.01), A01D 41/127 (2006.01), A01H 5/04 (2018.01)
(71) DEERE & COMPANY (US)

(21) BR 10 2015 012136-9 A2 Código 6.21 - Exigência preliminar - pedidos com buscas realizadas por outros Escritórios de Patentes
(22) 26/05/2015
(51) H01L 27/148 (2006.01)
(71) CANON KABUSHIKI KAISHA (JP)

(21) BR 10 2015 012208-0 A2	Código 6.21 - Exigência preliminar - pedidos com buscas realizadas por outros Escritórios de Patentes (22) 26/05/2015 (51) H01L 27/14 (2006.01) (71) CANON KABUSHIKI KAISHA (JP)
(21) BR 10 2015 013658-7 A2	Código 6.21 - Exigência preliminar - pedidos com buscas realizadas por outros Escritórios de Patentes (22) 11/06/2015 (51) G01V 1/38 (2006.01), G01V 1/34 (2006.01) (71) PGS GEOPHYSICAL AS (NO)
(21) BR 10 2015 014067-3 A2	Código 6.21 - Exigência preliminar - pedidos com buscas realizadas por outros Escritórios de Patentes (22) 15/06/2015 (51) G05D 1/10 (2006.01), G01C 23/00 (2006.01), G08G 5/00 (2006.01) (71) THALES (FR)
(21) BR 10 2015 014165-3 A2	Código 6.21 - Exigência preliminar - pedidos com buscas realizadas por outros Escritórios de Patentes (22) 16/06/2015 (51) G05D 1/06 (2006.01), G05D 1/08 (2006.01), G01C 23/00 (2006.01) (71) THALES (FR)
(21) BR 10 2015 014175-0 A2	Código 6.21 - Exigência preliminar - pedidos com buscas realizadas por outros Escritórios de Patentes (22) 16/06/2015 (51) G01V 1/30 (2006.01), G01V 1/28 (2006.01) (71) PGS GEOPHYSICAL AS (NO)
(21) BR 10 2015 015124-1 A2	Código 6.21 - Exigência preliminar - pedidos com buscas realizadas por outros Escritórios de Patentes (22) 23/06/2015 (51) H01L 29/12 (2006.01), H01L 21/338 (2006.01) (71) GENERAL ELECTRIC COMPANY (US)
(21) BR 10 2015 015125-0 A2	Código 6.21 - Exigência preliminar - pedidos com buscas realizadas por outros Escritórios de Patentes (22) 23/06/2015 (51) H01L 29/06 (2006.01) (71) GENERAL ELECTRIC COMPANY (US)

(21) BR 10 2015 015246-9 A2	<p>Código 6.21 - Exigência preliminar - pedidos com buscas realizadas por outros Escritórios de Patentes</p> <p>(22) 24/06/2015</p> <p>(51) G01V 1/36 (2006.01), G01V 1/38 (2006.01)</p> <p>(71) PGS GEOPHYSICAL AS (NO)</p>
(21) BR 10 2015 023892-4 A2	<p>Código 6.21 - Exigência preliminar - pedidos com buscas realizadas por outros Escritórios de Patentes</p> <p>(22) 16/09/2015</p> <p>(51) B60N 2/00 (2006.01), B60N 3/00 (2006.01)</p> <p>(71) FORD GLOBAL TECHNOLOGIES, LLC (US)</p>
(21) BR 10 2015 024017-1 A2	<p>Código 6.21 - Exigência preliminar - pedidos com buscas realizadas por outros Escritórios de Patentes</p> <p>(22) 17/09/2015</p> <p>(51) B60N 2/22 (2006.01), B60N 2/68 (2006.01), B64D 11/06 (2006.01)</p> <p>(71) STELIA AEROSPACE (FR)</p>
(21) BR 10 2015 024125-9 A2	<p>Código 6.21 - Exigência preliminar - pedidos com buscas realizadas por outros Escritórios de Patentes</p> <p>(22) 18/09/2015</p> <p>(51) B60Q 1/24 (2006.01), B60Q 1/32 (2006.01), F21S 43/13 (2018.01), F21S 43/145 (2018.01), F21S 43/19 (2018.01)</p> <p>(71) FORD GLOBAL TECHNOLOGIES, LLC (US)</p>
(21) BR 10 2015 025002-9 A2	<p>Código 6.21 - Exigência preliminar - pedidos com buscas realizadas por outros Escritórios de Patentes</p> <p>(22) 29/09/2015</p> <p>(51) E02F 9/14 (2006.01)</p> <p>(71) JC BAMFORD EXCAVATORS LIMITED (GB)</p>
(21) BR 10 2015 027244-8 A2	<p>Código 6.21 - Exigência preliminar - pedidos com buscas realizadas por outros Escritórios de Patentes</p> <p>(22) 27/10/2015</p> <p>(51) B60Q 1/32 (2006.01), H01L 33/50 (2010.01), B60Q 1/26 (2006.01)</p> <p>(71) FORD GLOBAL TECHNOLOGIES, LLC (US)</p>
(21) BR 10 2015 031134-6 A2	<p>Código 6.21 - Exigência preliminar - pedidos com buscas realizadas por outros Escritórios de Patentes</p> <p>(22) 11/12/2015</p> <p>(51) B60R 3/00 (2006.01)</p> <p>(71) FORD GLOBAL TECHNOLOGIES, LLC (US)</p>

(21) BR 10 2015 032466-9 A2	Código 6.21 - Exigência preliminar - pedidos com buscas realizadas por outros Escritórios de Patentes (22) 23/12/2015 (51) C07D 401/14 (2006.01) (71) GILEAD SCIENCES, INC. (US)
<hr/>	
(21) BR 10 2016 003815-4 A2	Código 6.21 - Exigência preliminar - pedidos com buscas realizadas por outros Escritórios de Patentes (22) 23/02/2016 (51) B62J 25/00 (2020.01), B60T 7/06 (2006.01), B62L 3/04 (2006.01) (71) HONDA MOTOR CO., LTD. (JP)
<hr/>	
(21) BR 10 2016 003961-4 A2	Código 6.21 - Exigência preliminar - pedidos com buscas realizadas por outros Escritórios de Patentes (22) 24/02/2016 (51) B62J 35/00 (2006.01), B62J 99/00 (2020.01) (71) HONDA MOTOR CO., LTD. (JP)
<hr/>	
(21) BR 10 2016 004015-9 A2	Código 6.21 - Exigência preliminar - pedidos com buscas realizadas por outros Escritórios de Patentes (22) 24/02/2016 (51) B60R 7/02 (2006.01) (71) FORD GLOBAL TECHNOLOGIES, LLC (US)
<hr/>	
(21) BR 10 2016 004328-0 A2	Código 6.21 - Exigência preliminar - pedidos com buscas realizadas por outros Escritórios de Patentes (22) 26/02/2016 (51) G10L 15/22 (2006.01), G06F 3/16 (2006.01), H04M 1/725 (2006.01), G06F 3/01 (2006.01) (71) MOTOROLA MOBILITY LLC (US)
<hr/>	
(21) BR 10 2016 004604-1 A2	Código 6.21 - Exigência preliminar - pedidos com buscas realizadas por outros Escritórios de Patentes (22) 01/03/2016 (51) B60R 16/00 (2006.01), H03K 17/955 (2006.01) (71) FORD GLOBAL TECHNOLOGIES, LLC (US)
<hr/>	
(21) BR 10 2016 004619-0 A2	Código 6.21 - Exigência preliminar - pedidos com buscas realizadas por outros Escritórios de Patentes (22) 01/03/2016 (51) B60N 2/00 (2006.01), B60N 2/42 (2006.01) (71) FORD GLOBAL TECHNOLOGIES, LLC (US)

(21) BR 10 2016 005642-0 A2	Código 6.21 - Exigência preliminar - pedidos com buscas realizadas por outros Escritórios de Patentes (22) 15/03/2016 (51) B60R 11/02 (2006.01), B60R 13/02 (2006.01), B60R 7/06 (2006.01), B60R 7/08 (2006.01) (71) FORD GLOBAL TECHNOLOGIES, LLC (US)
(21) BR 10 2016 005726-4 A2	Código 6.21 - Exigência preliminar - pedidos com buscas realizadas por outros Escritórios de Patentes (22) 16/03/2016 (51) B62J 35/00 (2006.01) (71) HONDA MOTOR CO., LTD. (JP)
(21) BR 10 2016 005787-6 A2	Código 6.21 - Exigência preliminar - pedidos com buscas realizadas por outros Escritórios de Patentes (22) 16/03/2016 (51) B60R 21/239 (2006.01) (71) FORD GLOBAL TECHNOLOGIES, LLC (US)
(21) BR 10 2016 005854-6 A2	Código 6.21 - Exigência preliminar - pedidos com buscas realizadas por outros Escritórios de Patentes (22) 17/03/2016 (51) B62J 35/00 (2006.01) (71) HONDA MOTOR CO., LTD. (JP)
(21) BR 10 2016 005918-6 A2	Código 6.21 - Exigência preliminar - pedidos com buscas realizadas por outros Escritórios de Patentes (22) 17/03/2016 (51) B62J 99/00 (2020.01), B62K 19/38 (2006.01) (71) HONDA MOTOR CO., LTD. (JP)
(21) BR 10 2016 006085-0 A2	Código 6.21 - Exigência preliminar - pedidos com buscas realizadas por outros Escritórios de Patentes (22) 18/03/2016 (51) B62K 11/00 (2006.01) (71) YAMAHA HATSUDOKI KABUSHIKI KAISHA (JP)
(21) BR 10 2016 006357-4 A2	Código 6.21 - Exigência preliminar - pedidos com buscas realizadas por outros Escritórios de Patentes (22) 23/03/2016 (51) B62K 19/38 (2006.01) (71) HONDA MOTOR CO., LTD. (JP)

(21) BR 10 2016 006359-0 A2	Código 6.21 - Exigência preliminar - pedidos com buscas realizadas por outros Escritórios de Patentes (22) 23/03/2016 (51) B62J 37/00 (2006.01) (71) HONDA MOTOR CO., LTD. (JP)
<hr/>	
(21) BR 10 2016 006361-2 A2	Código 6.21 - Exigência preliminar - pedidos com buscas realizadas por outros Escritórios de Patentes (22) 23/03/2016 (51) B62J 35/00 (2006.01), B60R 13/08 (2006.01) (71) HONDA MOTOR CO., LTD. (JP)
<hr/>	
(21) BR 10 2016 006363-9 A2	Código 6.21 - Exigência preliminar - pedidos com buscas realizadas por outros Escritórios de Patentes (22) 23/03/2016 (51) B62K 27/04 (2006.01), B62K 11/00 (2006.01) (71) HONDA MOTOR CO., LTD. (JP)
<hr/>	
(21) BR 10 2016 006364-7 A2	Código 6.21 - Exigência preliminar - pedidos com buscas realizadas por outros Escritórios de Patentes (22) 23/03/2016 (51) B62J 17/00 (2020.01), B62J 6/00 (2020.01) (71) HONDA MOTOR CO., LTD. (JP)
<hr/>	
(21) BR 10 2016 006368-0 A2	Código 6.21 - Exigência preliminar - pedidos com buscas realizadas por outros Escritórios de Patentes (22) 23/03/2016 (51) B62J 99/00 (2020.01) (71) HONDA MOTOR CO., LTD. (JP)
<hr/>	
(21) BR 10 2016 006699-9 A2	Código 6.21 - Exigência preliminar - pedidos com buscas realizadas por outros Escritórios de Patentes (22) 28/03/2016 (51) F16H 63/30 (2006.01), F16H 15/02 (2006.01) (71) AISIN SEIKI KABUSHIKI KAISHA (JP)
<hr/>	
(21) BR 10 2016 006858-4 A2	Código 6.21 - Exigência preliminar - pedidos com buscas realizadas por outros Escritórios de Patentes (22) 14/03/2016 (51) E21B 17/10 (2006.01) (71) EUROPEAN DRILLING PROJECTS B.V. (PB)
<hr/>	
(21) BR 10 2016 006966-1 A2	Código 6.21 - Exigência preliminar - pedidos com buscas realizadas por outros

	Escritórios de Patentes (22) 30/03/2016 (51) H02J 15/00 (2006.01), B60K 1/04 (2019.01), H02J 3/38 (2006.01), H02M 3/04 (2006.01), H02J 9/00 (2006.01) (71) GENERAL ELECTRIC COMPANY (US)
(21) BR 10 2016 006973-4 A2	Código 6.21 - Exigência preliminar - pedidos com buscas realizadas por outros Escritórios de Patentes (22) 30/03/2016 (51) F02D 41/14 (2006.01), F02D 41/18 (2006.01), F02D 41/00 (2006.01) (71) TOYOTA JIDOSHA KABUSHIKI KAISHA (JP)
(21) BR 10 2016 006995-5 A2	Código 6.21 - Exigência preliminar - pedidos com buscas realizadas por outros Escritórios de Patentes (22) 30/03/2016 (51) H01R 13/502 (2006.01), H01R 13/514 (2006.01), H01R 13/73 (2006.01) (71) NORMAN R. BYRNE (US)
(21) BR 10 2016 006996-3 A2	Código 6.21 - Exigência preliminar - pedidos com buscas realizadas por outros Escritórios de Patentes (22) 30/03/2016 (51) B60W 30/188 (2012.01), B60W 10/06 (2006.01), B60W 50/00 (2006.01), B60W 40/105 (2012.01), F16H 59/46 (2006.01), F16H 59/74 (2006.01), F16H 63/50 (2006.01), F16H 61/00 (2006.01) (71) CNH INDUSTRIAL AMERICA LLC (US)
(21) BR 10 2016 007002-3 A2	Código 6.21 - Exigência preliminar - pedidos com buscas realizadas por outros Escritórios de Patentes (22) 30/03/2016 (51) B60K 1/04 (2019.01), H02J 15/00 (2006.01), H02J 1/00 (2006.01), H02M 3/24 (2006.01) (71) GENERAL ELECTRIC COMPANY (US)
(21) BR 10 2016 007005-8 A2	Código 6.21 - Exigência preliminar - pedidos com buscas realizadas por outros Escritórios de Patentes (22) 30/03/2016 (51) H02J 9/00 (2006.01) (71) GENERAL ELECTRIC COMPANY (US)
(21) BR 10 2016 007097-0 A2	Código 6.21 - Exigência preliminar - pedidos com buscas realizadas por outros Escritórios de Patentes (22) 30/03/2016 (51) G05B 19/042 (2006.01), G05B 19/048 (2006.01), D01H 13/14 (2006.01),

	G06F 9/44 (2018.01) (71) RIETER INGOLSTADT GMBH (DE)
(21) BR 10 2016 007118-6 A2	Código 6.21 - Exigência preliminar - pedidos com buscas realizadas por outros Escritórios de Patentes (22) 31/03/2016 (51) G01R 15/24 (2006.01) (71) GENERAL ELECTRIC COMPANY (US)
(21) BR 10 2016 007195-0 A2	Código 6.21 - Exigência preliminar - pedidos com buscas realizadas por outros Escritórios de Patentes (22) 31/03/2016 (51) G01P 3/488 (2006.01) (71) MAN TRUCK & BUS AG (DE)
(21) BR 10 2016 007308-1 A2	Código 6.21 - Exigência preliminar - pedidos com buscas realizadas por outros Escritórios de Patentes (22) 01/04/2016 (51) G05B 19/4093 (2006.01), G05B 19/4097 (2006.01), G05B 19/4099 (2006.01), B64F 5/00 (2017.01) (71) THE BOEING COMPANY (US)
(21) BR 10 2016 007347-2 A2	Código 6.21 - Exigência preliminar - pedidos com buscas realizadas por outros Escritórios de Patentes (22) 01/04/2016 (51) G05D 23/19 (2006.01) (71) GE ENERGY POWER CONVERSION TECHNOLOGY LTD. (GB)
(21) BR 10 2016 007378-2 A2	Código 6.21 - Exigência preliminar - pedidos com buscas realizadas por outros Escritórios de Patentes (22) 01/04/2016 (51) B62D 6/00 (2006.01) (71) TOYOTA JIDOSHA KABUSHIKI KAISHA (JP)
(21) BR 10 2016 007483-5 A2	Código 6.21 - Exigência preliminar - pedidos com buscas realizadas por outros Escritórios de Patentes (22) 05/04/2016 (51) H02K 15/03 (2006.01), H02K 15/16 (2006.01) (71) GE ENERGY POWER CONVERSION TECHNOLOGY LTD. (GB)
(21) BR 10 2016 007559-9 A2	Código 6.21 - Exigência preliminar - pedidos com buscas realizadas por outros Escritórios de Patentes (22) 06/04/2016

	(51) H02K 1/20 (2006.01), H02K 9/00 (2006.01) (71) GE ENERGY POWER CONVERSION TECHNOLOGY LTD. (GB)
(21) BR 10 2016 007569-6 A2	Código 6.21 - Exigência preliminar - pedidos com buscas realizadas por outros Escritórios de Patentes (22) 06/04/2016 (51) F02P 17/00 (2006.01), F02D 37/02 (2006.01) (71) GENERAL ELECTRIC COMPANY (US)
(21) BR 10 2016 007590-4 A2	Código 6.21 - Exigência preliminar - pedidos com buscas realizadas por outros Escritórios de Patentes (22) 06/04/2016 (51) H01R 13/02 (2006.01), H02G 5/08 (2006.01) (71) NORMAN R. BYRNE (US)
(21) BR 10 2016 007591-2 A2	Código 6.21 - Exigência preliminar - pedidos com buscas realizadas por outros Escritórios de Patentes (22) 06/04/2016 (51) H01R 33/88 (2006.01), H01R 33/90 (2006.01) (71) NORMAN R. BYRNE (US)
(21) BR 10 2016 007869-5 A2	Código 6.21 - Exigência preliminar - pedidos com buscas realizadas por outros Escritórios de Patentes (22) 08/04/2016 (51) H02K 15/02 (2006.01), H02K 15/04 (2006.01), H02K 15/08 (2006.01), H02K 3/28 (2006.01), H02K 3/32 (2006.01), H01F 27/28 (2006.01) (71) VON ROLL SCHWEIZ AG (CH)
(21) BR 10 2016 008076-2 A2	Código 6.21 - Exigência preliminar - pedidos com buscas realizadas por outros Escritórios de Patentes (22) 12/04/2016 (51) B81B 7/02 (2006.01) (71) ROSEMOUNT AEROSPACE INC. (US)
(21) BR 10 2016 008077-0 A2	Código 6.21 - Exigência preliminar - pedidos com buscas realizadas por outros Escritórios de Patentes (22) 12/04/2016 (51) F16H 61/4035 (2010.01) (71) TOYOTA JIDOSHA KABUSHIKI KAISHA (JP)
(21) BR 10 2016 017080-0 A2	Código 6.21 - Exigência preliminar - pedidos com buscas realizadas por outros Escritórios de Patentes (22) 22/07/2016

	(51) E01C 19/16 (2006.01), E01C 23/01 (2006.01) (71) JOSEPH VÖGELE AG. (DE)
--	--

(21) BR 10 2016 017566-6 A2	Código 6.21 - Exigência preliminar - pedidos com buscas realizadas por outros Escritórios de Patentes (22) 28/07/2016 (51) B60R 21/16 (2006.01) (71) TOYOTA JIDOSHA KABUSHIKI KAISHA (JP)
------------------------------------	--

(21) BR 10 2016 029834-2 A2	Código 6.21 - Exigência preliminar - pedidos com buscas realizadas por outros Escritórios de Patentes (22) 19/12/2016 (51) B64D 27/18 (2006.01), B64D 27/26 (2006.01) (71) THE BOEING COMPANY (US)
------------------------------------	---

(21) BR 10 2016 029859-8 A2	Código 6.21 - Exigência preliminar - pedidos com buscas realizadas por outros Escritórios de Patentes (22) 19/12/2016 (51) F03D 7/04 (2006.01) (71) MOOG UNNA GMBH (DE)
------------------------------------	--

(21) BR 10 2016 029924-1 A2	Código 6.21 - Exigência preliminar - pedidos com buscas realizadas por outros Escritórios de Patentes (22) 20/12/2016 (51) F02C 7/14 (2006.01) (71) GENERAL ELECTRIC COMPANY (US)
------------------------------------	--

(21) BR 10 2016 030006-1 A2	Código 6.21 - Exigência preliminar - pedidos com buscas realizadas por outros Escritórios de Patentes (22) 20/12/2016 (51) F04D 1/06 (2006.01), F04D 17/08 (2006.01), F04D 29/12 (2006.01) (71) SULZER MANAGEMENT AG (CH)
------------------------------------	--

(21) BR 10 2016 030067-3 A2	Código 6.21 - Exigência preliminar - pedidos com buscas realizadas por outros Escritórios de Patentes (22) 21/12/2016 (51) F01D 15/10 (2006.01), F02C 6/10 (2006.01), F02C 6/14 (2006.01) (71) GENERAL ELECTRIC COMPANY (US)
------------------------------------	---

(21) BR 10 2016 030074-6 A2	Código 6.21 - Exigência preliminar - pedidos com buscas realizadas por outros Escritórios de Patentes (22) 21/12/2016 (51) F16D 23/06 (2006.01)
------------------------------------	---

(71) OERLIKON FRICTION SYSTEMS (GERMANY) GMBH (DE)

(21) BR 10 2016 030091-6 A2 Código 6.21 - Exigência preliminar - pedidos com buscas realizadas por outros Escritórios de Patentes
(22) 21/12/2016
(51) B60K 11/02 (2006.01)
(71) TOYOTA JIDOSHA KABUSHIKI KAISHA (JP)

(21) BR 10 2016 030117-3 A2 Código 6.21 - Exigência preliminar - pedidos com buscas realizadas por outros Escritórios de Patentes
(22) 21/12/2016
(51) F01L 13/06 (2006.01), F01L 1/24 (2006.01)
(71) MAN TRUCK & BUS AG (DE)

(21) BR 10 2016 030122-0 A2 Código 6.21 - Exigência preliminar - pedidos com buscas realizadas por outros Escritórios de Patentes
(22) 21/12/2016
(51) F02N 15/06 (2006.01)
(71) SEG AUTOMOTIVE GERMANY GMBH (DE)

(21) BR 10 2016 030219-6 A2 Código 6.21 - Exigência preliminar - pedidos com buscas realizadas por outros Escritórios de Patentes
(22) 22/12/2016
(51) F02C 3/107 (2006.01), F02C 7/04 (2006.01), F02K 3/065 (2006.01)
(71) GENERAL ELECTRIC COMPANY (US)

(21) BR 10 2016 030240-4 A2 Código 6.21 - Exigência preliminar - pedidos com buscas realizadas por outros Escritórios de Patentes
(22) 22/12/2016
(51) F04D 29/18 (2006.01)
(71) SOGEFI AIR & COOLING (FR)

(21) BR 10 2016 030312-5 A2 Código 6.21 - Exigência preliminar - pedidos com buscas realizadas por outros Escritórios de Patentes
(22) 22/12/2016
(51) F01M 11/02 (2006.01), F02F 7/00 (2006.01)
(71) BORGWARD TRADEMARK HOLDINGS GMBH (DE)

(21) BR 10 2016 030316-8 A2 Código 6.21 - Exigência preliminar - pedidos com buscas realizadas por outros Escritórios de Patentes
(22) 22/12/2016
(51) B60K 17/04 (2006.01), F16D 25/06 (2006.01), F16H 3/54 (2006.01)
(71) DEERE & COMPANY (US)

(21) BR 10 2016 030441-5 A2	Código 6.21 - Exigência preliminar - pedidos com buscas realizadas por outros Escritórios de Patentes (22) 23/12/2016 (51) F03D 7/02 (2006.01) (71) MOOG UNNA GMBH (DE)
(21) BR 10 2016 030521-7 A2	Código 6.21 - Exigência preliminar - pedidos com buscas realizadas por outros Escritórios de Patentes (22) 26/12/2016 (51) F02D 9/00 (2006.01), B62K 23/04 (2006.01) (71) HONDA MOTOR CO., LTD. (JP)
(21) BR 10 2016 030867-4 A2	Código 6.21 - Exigência preliminar - pedidos com buscas realizadas por outros Escritórios de Patentes (22) 29/12/2016 (51) F02C 7/04 (2006.01), F02C 1/00 (2006.01), F02C 7/12 (2006.01) (71) GENERAL ELECTRIC COMPANY (US)
(21) BR 10 2016 030912-3 A2	Código 6.21 - Exigência preliminar - pedidos com buscas realizadas por outros Escritórios de Patentes (22) 29/12/2016 (51) B64D 47/02 (2006.01) (71) GOODRICH LIGHTING SYSTEMS, INC. (US)
(21) BR 10 2016 030937-9 A2	Código 6.21 - Exigência preliminar - pedidos com buscas realizadas por outros Escritórios de Patentes (22) 29/12/2016 (51) B60H 1/26 (2006.01), B60H 1/00 (2006.01), B60H 1/34 (2006.01) (71) FAURECIA INNENRAUM SYSTEME GMBH (DE)
(21) BR 10 2016 030941-7 A2	Código 6.21 - Exigência preliminar - pedidos com buscas realizadas por outros Escritórios de Patentes (22) 29/12/2016 (51) B60H 1/26 (2006.01), B60H 1/34 (2006.01) (71) FAURECIA INNENRAUM SYSTEME GMBH (DE)
(21) BR 10 2016 031023-7 A2	Código 6.21 - Exigência preliminar - pedidos com buscas realizadas por outros Escritórios de Patentes (22) 30/12/2016 (51) B64D 15/12 (2006.01) (71) THE BOEING COMPANY (US)

(21) BR 11 2012 000606-1 A2	Código 6.21 - Exigência preliminar - pedidos com buscas realizadas por outros Escritórios de Patentes (22) 08/07/2010 (51) C07D 207/333 (2006.01), C07D 233/64 (2006.01), A61K 31/4164 (2006.01), A61P 5/38 (2006.01), A61P 25/00 (2006.01) (71) THE GENERAL HOSPITAL CORPORATION (US) ; THE BRIGHAM AND WOMEN'S HOSPITAL, INC. (US)
(21) BR 11 2012 000945-1 A2	Código 6.21 - Exigência preliminar - pedidos com buscas realizadas por outros Escritórios de Patentes (22) 09/10/2009 (51) H04L 29/06 (2006.01), H04M 1/725 (2006.01), H04M 3/42 (2006.01), H04W 4/90 (2018.01), H04W 76/50 (2018.01), H04M 7/00 (2006.01) (71) TELEFONAKTIEBOLAGET LM ERICSSON (PUBL) (SE)
(21) BR 11 2012 001899-0 A2	Código 6.21 - Exigência preliminar - pedidos com buscas realizadas por outros Escritórios de Patentes (22) 30/07/2010 (51) A61K 47/02 (2006.01), A61K 47/10 (2017.01), A61K 9/00 (2006.01), A61P 1/10 (2006.01) (71) Norgine BV (NL)
(21) BR 11 2012 002517-1 A2	Código 6.21 - Exigência preliminar - pedidos com buscas realizadas por outros Escritórios de Patentes (22) 04/08/2010 (51) A61F 5/448 (2006.01) (71) Coloplast A/S (DK)
(21) BR 11 2012 003213-5 A2	Código 6.21 - Exigência preliminar - pedidos com buscas realizadas por outros Escritórios de Patentes (22) 07/07/2010 (51) B01J 8/02 (2006.01), F28D 9/00 (2006.01), F28F 9/02 (2006.01) (71) METHANOL CASALE S.A. (CH)
(21) BR 11 2012 004243-2 A2	Código 6.21 - Exigência preliminar - pedidos com buscas realizadas por outros Escritórios de Patentes (22) 30/07/2010 (51) A61B 5/08 (2006.01), A61M 16/00 (2006.01) (71) KONINKLIJKE PHILIPS N.V. (NL)
(21) BR 11 2012 004244-0 A2	Código 6.21 - Exigência preliminar - pedidos com buscas realizadas por outros Escritórios de Patentes (22) 30/07/2010

	(51) A61B 5/08 (2006.01), A61M 16/00 (2006.01) (71) KONINKLIJKE PHILIPS N.V. (NL)
(21) BR 11 2012 006145-3 A2	Código 6.21 - Exigência preliminar - pedidos com buscas realizadas por outros Escritórios de Patentes (22) 27/05/2011 (51) H01Q 1/12 (2006.01), H01Q 1/18 (2006.01), H01Q 1/27 (2006.01), H01Q 1/42 (2006.01), H01Q 3/08 (2006.01) (71) Kongsberg Seatex AS (NO)
(21) BR 11 2012 008839-4 A2	Código 6.21 - Exigência preliminar - pedidos com buscas realizadas por outros Escritórios de Patentes (22) 15/10/2010 (51) G02B 1/06 (2006.01), G02B 3/12 (2006.01) (71) Adlens Beacon, INC. (US)
(21) BR 11 2012 008855-6 A2	Código 6.21 - Exigência preliminar - pedidos com buscas realizadas por outros Escritórios de Patentes (22) 08/10/2010 (51) C07C 17/389 (2006.01) (71) MEXICHEM AMANCO HOLDING S.A. DE C.V (MX)
(21) BR 11 2012 008857-2 A2	Código 6.21 - Exigência preliminar - pedidos com buscas realizadas por outros Escritórios de Patentes (22) 12/10/2010 (51) G02B 1/06 (2006.01) (71) Adlens Beacon, Inc (US)
(21) BR 11 2012 008863-7 A2	Código 6.21 - Exigência preliminar - pedidos com buscas realizadas por outros Escritórios de Patentes (22) 15/10/2010 (51) G02B 3/14 (2006.01) (71) Adlens Beacon, Inc. (US)
(21) BR 11 2012 011485-9 A2	Código 6.21 - Exigência preliminar - pedidos com buscas realizadas por outros Escritórios de Patentes (22) 18/11/2010 (51) A61K 31/4178 (2006.01), A61K 31/473 (2006.01), A61K 31/496 (2006.01), A61K 31/573 (2006.01), A61K 45/06 (2006.01), A61P 1/08 (2006.01) (71) HELSINN HEALTHCARE SA (CH)
(21) BR 11 2012 012250-9 A2	Código 6.21 - Exigência preliminar - pedidos com buscas realizadas por outros Escritórios de Patentes

	(22) 22/11/2010 (51) C25F 3/04 (2006.01), C25F 3/08 (2006.01) (71) Metcon, LLC (US)
(21) BR 11 2012 012499-4 A2	Código 6.21 - Exigência preliminar - pedidos com buscas realizadas por outros Escritórios de Patentes (22) 24/11/2010 (51) A61K 31/56 (2006.01), A61K 47/44 (2017.01), A61K 9/06 (2006.01), A61K 9/00 (2006.01) (71) BIRKEN AG. (DE)
(21) BR 11 2012 016535-6 A2	Código 6.21 - Exigência preliminar - pedidos com buscas realizadas por outros Escritórios de Patentes (22) 29/12/2010 (51) C12N 9/00 (2006.01), C12N 15/52 (2006.01), C12P 13/10 (2006.01) (71) CJ CHEIJEDANG CORP. (KR)
(21) BR 11 2012 016759-6 A2	Código 6.21 - Exigência preliminar - pedidos com buscas realizadas por outros Escritórios de Patentes (22) 23/12/2010 (51) H04L 5/00 (2006.01), H04L 1/00 (2006.01), H04W 72/04 (2009.01), H04W 84/04 (2009.01) (71) ZTE CORPORATION (CN)
(21) BR 11 2012 020132-8 A2	Código 6.21 - Exigência preliminar - pedidos com buscas realizadas por outros Escritórios de Patentes (22) 11/02/2011 (51) C07C 57/08 (2006.01), C07C 31/12 (2006.01), C07C 57/04 (2006.01), C07C 57/145 (2006.01), C07C 59/56 (2006.01), C07C 69/54 (2006.01), C07D 305/12 (2006.01), C07D 309/30 (2006.01), C07D 319/12 (2006.01), C12P 7/62 (2006.01), C07C 29/149 (2006.01), C07C 51/00 (2006.01), C07C 51/09 (2006.01), C07C 51/25 (2006.01), C07C 67/08 (2006.01) (71) CJ CHEILJEDANG CORPORATION (KR)
(21) BR 11 2012 021600-7 A2	Código 6.21 - Exigência preliminar - pedidos com buscas realizadas por outros Escritórios de Patentes (22) 21/02/2012 (51) B23Q 7/06 (2006.01), B23B 15/00 (2006.01), B23B 13/02 (2006.01) (71) Panasonic Corporation (JP)
(21) BR 11 2012 021875-1 A2	Código 6.21 - Exigência preliminar - pedidos com buscas realizadas por outros Escritórios de Patentes (22) 01/03/2011

	(51) E04B 1/76 (2006.01), E04B 1/80 (2006.01), B29B 17/02 (2006.01), D21B 1/08 (2006.01), B27N 3/00 (2006.01), C09K 17/52 (2006.01) (71) RECOLINER BVBA (BE)
(21) BR 11 2012 022327-5 A2	Código 6.21 - Exigência preliminar - pedidos com buscas realizadas por outros Escritórios de Patentes (22) 04/03/2011 (51) E01F 8/00 (2006.01), E02B 3/14 (2006.01) (71) HANS HILL (NL)
(21) BR 11 2012 023562-1 A2	Código 6.21 - Exigência preliminar - pedidos com buscas realizadas por outros Escritórios de Patentes (22) 18/03/2011 (51) A61B 5/151 (2006.01), A61J 1/05 (2006.01) (71) Atomo Diagnostics Pty Limited (AU)
(21) BR 11 2012 024949-5 A2	Código 6.21 - Exigência preliminar - pedidos com buscas realizadas por outros Escritórios de Patentes (22) 28/03/2011 (51) C09K 9/02 (2006.01), C08F 2/44 (2006.01), G02B 5/23 (2006.01), G02C 7/10 (2006.01) (71) Tokuyama Corporation (JP)
(21) BR 11 2012 025844-3 A2	Código 6.21 - Exigência preliminar - pedidos com buscas realizadas por outros Escritórios de Patentes (22) 15/04/2011 (51) A61K 31/70 (2006.01) (71) Marine Polymer Technologies, Inc (US)
(21) BR 11 2012 027451-1 A2	Código 6.21 - Exigência preliminar - pedidos com buscas realizadas por outros Escritórios de Patentes (22) 25/03/2011 (51) G01S 19/54 (2010.01) (71) Navcom Technology, Inc. (US)
(21) BR 11 2012 030940-4 A2	Código 6.21 - Exigência preliminar - pedidos com buscas realizadas por outros Escritórios de Patentes (22) 14/06/2011 (51) D01D 5/08 (2006.01), D01F 6/70 (2006.01), D03D 15/08 (2006.01) (71) LUBRIZOL ADVANCED MATERIALS, INC. (US)
(21) BR 11 2012 033272-4 A2	Código 6.21 - Exigência preliminar - pedidos com buscas realizadas por outros Escritórios de Patentes

	(22) 24/06/2011 (51) H01Q 3/00 (2006.01) (71) Sea Tel, Inc (US)
(21) BR 11 2012 033621-5 A2	Código 6.21 - Exigência preliminar - pedidos com buscas realizadas por outros Escritórios de Patentes (22) 29/06/2011 (51) A61B 5/05 (2006.01) (71) DXTX MEDICAL INC. (US)
(21) BR 11 2013 000987-0 A2	Código 6.21 - Exigência preliminar - pedidos com buscas realizadas por outros Escritórios de Patentes (22) 15/07/2011 (51) H01Q 1/34 (2006.01) (71) THALES (FR)
(21) BR 11 2013 001099-1 A2	Código 6.21 - Exigência preliminar - pedidos com buscas realizadas por outros Escritórios de Patentes (22) 15/07/2011 (51) A61B 5/097 (2006.01) (71) UNIVERSIDADE DE SÃO PAULO - USP (BR/SP) ; FUNDAÇÃO DE AMPARO A PESQUISA DO ESTADO DE SÃO PAULO - FAPESP (BR/SP)
(21) BR 11 2013 001487-3 A2	Código 6.21 - Exigência preliminar - pedidos com buscas realizadas por outros Escritórios de Patentes (22) 21/07/2011 (51) A61B 6/00 (2006.01), G06T 11/00 (2006.01), G06T 15/00 (2011.01) (71) ARMIN E. MOEHRLE (US)
(21) BR 11 2013 001684-1 A2	Código 6.21 - Exigência preliminar - pedidos com buscas realizadas por outros Escritórios de Patentes (22) 22/07/2011 (51) H01Q 7/00 (2006.01), H01Q 1/22 (2006.01) (71) Jorge de Albuquerque Lambert (BR/DF)
(21) BR 11 2013 001854-2 A2	Código 6.21 - Exigência preliminar - pedidos com buscas realizadas por outros Escritórios de Patentes (22) 27/07/2011 (51) H01Q 1/12 (2006.01), H01Q 1/32 (2006.01) (71) Calearo Antenne S.P.A. (IT)
(21) BR 11 2013 002935-8 A2	Código 6.21 - Exigência preliminar - pedidos com buscas realizadas por outros Escritórios de Patentes

	(22) 09/08/2011 (51) F16D 13/54 (2006.01), F16D 69/02 (2006.01), F16D 13/64 (2006.01) (71) HOERBIGER ANTRIEBSTECHNIK HOLDING GMBH (DE)
(21) BR 11 2013 003000-3 A2	Código 6.21 - Exigência preliminar - pedidos com buscas realizadas por outros Escritórios de Patentes (22) 03/08/2011 (51) H01Q 3/12 (2006.01) (71) Pro Brand International, Inc. (US)
(21) BR 11 2013 004083-1 A2	Código 6.21 - Exigência preliminar - pedidos com buscas realizadas por outros Escritórios de Patentes (22) 22/09/2011 (51) A61B 5/04 (2006.01) (71) C.R. BARD, INC. (US)
(21) BR 11 2013 005079-9 A2	Código 6.21 - Exigência preliminar - pedidos com buscas realizadas por outros Escritórios de Patentes (22) 31/08/2011 (51) F16D 23/06 (2006.01) (71) HOERBIGER ANTRIEBSTECHNIK HOLDING GMBH (DE)
(21) BR 11 2013 005081-0 A2	Código 6.21 - Exigência preliminar - pedidos com buscas realizadas por outros Escritórios de Patentes (22) 01/09/2011 (51) E02D 3/12 (2006.01), E21D 9/04 (2006.01), E21D 9/06 (2006.01) (71) GEOPIER FOUNDATION COMPANY INC. (US)
(21) BR 11 2013 005522-7 A2	Código 6.21 - Exigência preliminar - pedidos com buscas realizadas por outros Escritórios de Patentes (22) 11/11/2010 (51) H01Q 19/18 (2006.01), H01Q 19/19 (2006.01) (71) Comba Telecom System (china) ltd (NO)
(21) BR 11 2013 005971-0 A2	Código 6.21 - Exigência preliminar - pedidos com buscas realizadas por outros Escritórios de Patentes (22) 16/09/2011 (51) F24D 11/00 (2006.01), B28B 7/16 (2006.01), E04B 1/348 (2006.01), E04B 5/48 (2006.01), E04C 2/52 (2006.01), F24D 3/14 (2006.01), F24D 5/02 (2006.01), F24F 13/02 (2006.01), F28D 20/00 (2006.01), F28F 21/04 (2006.01) (71) URBANETICS INC. (CA)
(21) BR 11 2013 005985-0 A2	Código 6.21 - Exigência preliminar - pedidos com buscas realizadas por outros

	Escritórios de Patentes (22) 09/06/2011 (51) A61B 5/07 (2006.01), A61B 1/04 (2006.01), A61B 6/00 (2006.01) (71) Check Cap Ltd. (IL)
(21) BR 11 2013 006083-2 A2	Código 6.21 - Exigência preliminar - pedidos com buscas realizadas por outros Escritórios de Patentes (22) 31/08/2011 (51) F16K 11/074 (2006.01) (71) GULF SEA VENTURES LLC (US)
(21) BR 11 2013 006890-6 A2	Código 6.21 - Exigência preliminar - pedidos com buscas realizadas por outros Escritórios de Patentes (22) 28/09/2011 (51) H04W 88/02 (2009.01), G06F 21/57 (2013.01) (71) HEADWATER PARTNERS I LLC (US)
(21) BR 11 2013 006904-0 A2	Código 6.21 - Exigência preliminar - pedidos com buscas realizadas por outros Escritórios de Patentes (22) 23/09/2011 (51) B63B 21/50 (2006.01) (71) SINGLE BUOY MOORINGS INC. (CH)
(21) BR 11 2013 007568-6 A2	Código 6.21 - Exigência preliminar - pedidos com buscas realizadas por outros Escritórios de Patentes (22) 29/06/2011 (51) B25F 5/00 (2006.01) (71) Atlas Copco Industrial Technique AB (SE)
(21) BR 11 2013 009472-9 A2	Código 6.21 - Exigência preliminar - pedidos com buscas realizadas por outros Escritórios de Patentes (22) 11/10/2011 (51) F04D 29/12 (2006.01), F04B 39/00 (2006.01), F16J 15/34 (2006.01) (71) KABUSHIKI KAISHA KOBE SEIKO SHO (KOBE STEEL, LTD.) (JP)
(21) BR 11 2013 009903-8 A2	Código 6.21 - Exigência preliminar - pedidos com buscas realizadas por outros Escritórios de Patentes (22) 13/10/2011 (51) D21F 2/00 (2006.01), D21F 3/04 (2006.01), D21F 9/00 (2006.01), D21F 3/02 (2006.01) (71) ANDRITZ AG (AT)
(21) BR 11 2013 010080-0 A2	Código 6.21 - Exigência preliminar - pedidos com buscas realizadas por outros

	Escritórios de Patentes (22) 28/10/2011 (51) B67D 1/04 (2006.01), B67D 3/00 (2006.01) (71) ANHEUSER-BUCH INBEV S.A. (BE)
(21) BR 11 2013 010292-6 A2	Código 6.21 - Exigência preliminar - pedidos com buscas realizadas por outros Escritórios de Patentes (22) 10/08/2011 (51) B65D 19/44 (2006.01), B65D 85/66 (2006.01), B65D 85/672 (2006.01) (71) ASHWORTH BROS, INC (US)
(21) BR 11 2013 010637-9 A2	Código 6.21 - Exigência preliminar - pedidos com buscas realizadas por outros Escritórios de Patentes (22) 28/10/2011 (51) H01Q 3/32 (2006.01) (71) COMBA TELECOM SYSTEMS (CHINA) LTD. (CN)
(21) BR 11 2013 011014-7 A2	Código 6.21 - Exigência preliminar - pedidos com buscas realizadas por outros Escritórios de Patentes (22) 08/11/2011 (51) F04C 18/02 (2006.01) (71) DAIKIN INDUSTRIES LTD (JP)
(21) BR 11 2013 012061-4 A2	Código 6.21 - Exigência preliminar - pedidos com buscas realizadas por outros Escritórios de Patentes (22) 06/12/2011 (51) B01J 23/58 (2006.01), B01J 23/78 (2006.01), C01C 1/04 (2006.01) (71) TOKYO INSTITUTE OF TECHNOLOGY (JP) ; JAPAN SCIENCE AND TECHNOLOGY AGENCY (JP)
(21) BR 11 2013 012536-5 A2	Código 6.21 - Exigência preliminar - pedidos com buscas realizadas por outros Escritórios de Patentes (22) 17/11/2011 (51) F02B 71/00 (2006.01) (71) ETAGEN, INC. (US)
(21) BR 11 2013 013127-6 A2	Código 6.21 - Exigência preliminar - pedidos com buscas realizadas por outros Escritórios de Patentes (22) 01/12/2011 (51) C07H 19/24 (2006.01), A61K 31/706 (2006.01), A61P 35/00 (2006.01) (71) NERVIANO MEDICAL SCIENCES S.R.L. (IT)
(21) BR 11 2013 013847-5 A2	Código 6.21 - Exigência preliminar - pedidos com buscas realizadas por outros

	Escritórios de Patentes (22) 29/12/2011 (51) H01Q 19/17 (2006.01), G02B 5/12 (2006.01), G10K 11/28 (2006.01) (71) QUANTRILL ESTATE INC. (VG)
(21) BR 11 2013 014384-3 A2	Código 6.21 - Exigência preliminar - pedidos com buscas realizadas por outros Escritórios de Patentes (22) 09/12/2011 (51) B22F 9/04 (2006.01), B01J 2/12 (2006.01), C01B 13/14 (2006.01), C01B 32/90 (2017.01), C01B 32/956 (2017.01), C01B 33/113 (2006.01), C01G 23/047 (2006.01) (71) COMMISSARIAT À L'ÉNERGIE ATOMIQUE ET AUX ÉNERGIES ALTERNATIVES (FR)
(21) BR 11 2013 014417-3 A2	Código 6.21 - Exigência preliminar - pedidos com buscas realizadas por outros Escritórios de Patentes (22) 26/10/2011 (51) F01N 5/02 (2006.01), F01N 1/08 (2006.01), H01L 35/32 (2006.01), H01L 35/30 (2006.01) (71) FRIEDRICH BOYSEN GMBH & CO. KG (DE)
(21) BR 11 2013 015180-3 A2	Código 6.21 - Exigência preliminar - pedidos com buscas realizadas por outros Escritórios de Patentes (22) 21/06/2011 (51) F02B 63/04 (2006.01), F02B 71/04 (2006.01), H02K 7/18 (2006.01) (71) LIBERTINE FPE LTD (GB)
(21) BR 11 2013 015623-6 A2	Código 6.21 - Exigência preliminar - pedidos com buscas realizadas por outros Escritórios de Patentes (22) 19/12/2011 (51) A01N 63/00 (2020.01), A01P 3/00 (2006.01) (71) BAYER CROPSCIENCE LP (US)
(21) BR 11 2013 015881-6 A2	Código 6.21 - Exigência preliminar - pedidos com buscas realizadas por outros Escritórios de Patentes (22) 29/12/2011 (51) H01Q 1/32 (2006.01), H01Q 1/38 (2006.01), H01Q 9/04 (2006.01), H01Q 1/22 (2006.01), B60C 23/04 (2006.01) (71) PIRELLI TYRE S.P.A. (IT)
(21) BR 11 2013 016337-2 A2	Código 6.21 - Exigência preliminar - pedidos com buscas realizadas por outros Escritórios de Patentes (22) 29/12/2011

	(51) A61B 18/20 (2006.01), A61B 18/22 (2006.01), A61B 18/18 (2006.01) (71) BIOLITEC UNTERNEHMENS BETEILIGUNGS II AG (AT)
(21) BR 11 2013 017408-0 A2	Código 6.21 - Exigência preliminar - pedidos com buscas realizadas por outros Escritórios de Patentes (22) 19/12/2011 (51) H01Q 21/20 (2006.01), H01Q 1/24 (2006.01), H01Q 3/26 (2006.01), H01Q 25/00 (2006.01) (71) ALCATEL LUCENT (FR)
(21) BR 11 2013 017748-9 A2	Código 6.21 - Exigência preliminar - pedidos com buscas realizadas por outros Escritórios de Patentes (22) 13/01/2012 (51) H01Q 1/38 (2006.01), H01Q 9/42 (2006.01), H01Q 21/24 (2006.01) (71) MICROSOFT TECHNOLOGY LICENSING, LLC (US)
(21) BR 11 2013 018170-2 A2	Código 6.21 - Exigência preliminar - pedidos com buscas realizadas por outros Escritórios de Patentes (22) 26/01/2012 (51) C07D 231/14 (2006.01), C07D 275/03 (2006.01) (71) SANOFI (FR)
(21) BR 11 2013 018727-1 A2	Código 6.21 - Exigência preliminar - pedidos com buscas realizadas por outros Escritórios de Patentes (22) 23/12/2011 (51) H01Q 1/42 (2006.01), H01Q 1/44 (2006.01), H01Q 1/32 (2006.01) (71) OERLIKON TRADING AG, TRÜBBACH (CH)
(21) BR 11 2013 020705-1 A2	Código 6.21 - Exigência preliminar - pedidos com buscas realizadas por outros Escritórios de Patentes (22) 14/02/2012 (51) A61B 5/00 (2006.01) (71) ANTONIO ALEXANDRE (IT) ; ALVISE ALEXANDRE (IT) ; ANDREA ALEXANDRE (IT)
(21) BR 11 2013 021237-3 A2	Código 6.21 - Exigência preliminar - pedidos com buscas realizadas por outros Escritórios de Patentes (22) 22/02/2012 (51) C09C 1/36 (2006.01) (71) ROHM AND HAAS COMPANY (US)
(21) BR 11 2013 023053-3 A2	Código 6.21 - Exigência preliminar - pedidos com buscas realizadas por outros Escritórios de Patentes

	(22) 05/03/2012 (51) C11D 3/37 (2006.01), C11D 3/33 (2006.01), C11D 17/00 (2006.01) (71) ECOLAB USA INC (US)
(21) BR 11 2013 023118-1 A2	Código 6.21 - Exigência preliminar - pedidos com buscas realizadas por outros Escritórios de Patentes (22) 12/03/2012 (51) A61B 1/015 (2006.01), A61B 1/00 (2006.01), A61M 1/00 (2006.01) (71) LOHMANN & RAUSCHER GMBH & CO.KG (DE)
(21) BR 11 2013 024505-0 A2	Código 6.21 - Exigência preliminar - pedidos com buscas realizadas por outros Escritórios de Patentes (22) 27/02/2012 (51) H01Q 1/12 (2006.01), H01Q 1/52 (2006.01), H01R 12/50 (2011.01) (71) SAINT-GOBAIN GLASS FRANCE (FR)
(21) BR 11 2013 026052-1 A2	Código 6.21 - Exigência preliminar - pedidos com buscas realizadas por outros Escritórios de Patentes (22) 03/04/2012 (51) D01F 6/04 (2006.01), C08F 210/02 (2006.01) (71) DSM IP ASSENTS B.V. (NL)
(21) BR 11 2013 026699-6 A2	Código 6.21 - Exigência preliminar - pedidos com buscas realizadas por outros Escritórios de Patentes (22) 16/05/2012 (51) H01Q 3/01 (2006.01) (71) KONGSBERG SEATEX AS (NO)
(21) BR 11 2013 027658-4 A2	Código 6.21 - Exigência preliminar - pedidos com buscas realizadas por outros Escritórios de Patentes (22) 26/04/2012 (51) A61B 5/15 (2006.01) (71) VELANO VASCULAR, INC. (US)
(21) BR 11 2013 028102-2 A2	Código 6.21 - Exigência preliminar - pedidos com buscas realizadas por outros Escritórios de Patentes (22) 25/07/2012 (51) A61B 5/02 (2006.01) (71) CHEETAH MEDICAL, INC. (US)
(21) BR 11 2013 029846-4 A2	Código 6.21 - Exigência preliminar - pedidos com buscas realizadas por outros Escritórios de Patentes (22) 11/06/2012

	(51) H01Q 15/16 (2006.01), H01Q 19/10 (2006.01) (71) COMMSCOPE TECHNOLOGIES LLC (US)
(21) BR 11 2013 030455-3 A2	Código 6.21 - Exigência preliminar - pedidos com buscas realizadas por outros Escritórios de Patentes (22) 23/05/2012 (51) H01Q 13/08 (2006.01), H01Q 1/24 (2006.01), H01Q 9/04 (2006.01) (71) SAMSUNG ELECTRONICS CO., LTD (KR)
(21) BR 11 2014 000138-3 A2	Código 6.21 - Exigência preliminar - pedidos com buscas realizadas por outros Escritórios de Patentes (22) 06/07/2012 (51) C12Q 1/68 (2018.01), C12P 19/34 (2006.01) (71) QUEST DIAGNOSTICS INVESTMENTS INCORPORATION (US)
(21) BR 11 2014 001347-0 A2	Código 6.21 - Exigência preliminar - pedidos com buscas realizadas por outros Escritórios de Patentes (22) 19/07/2012 (51) A61B 5/048 (2006.01), A61B 5/0484 (2006.01) (71) ELMINDA LTD (IL)
(21) BR 11 2014 001856-1 A2	Código 6.21 - Exigência preliminar - pedidos com buscas realizadas por outros Escritórios de Patentes (22) 04/07/2012 (51) H01Q 1/50 (2006.01), H02H 9/04 (2006.01) (71) ROHDE & SCHWARZ GMBH & CO. KG (DE)
(21) BR 11 2014 004919-0 A2	Código 6.21 - Exigência preliminar - pedidos com buscas realizadas por outros Escritórios de Patentes (22) 30/12/2011 (51) B09B 3/00 (2006.01), C02F 11/04 (2006.01), C10L 3/00 (2006.01), C08J 11/00 (2006.01) (71) ORGANIC ENERGY CORPORATION (US)
(21) BR 11 2014 005076-7 A2	Código 6.21 - Exigência preliminar - pedidos com buscas realizadas por outros Escritórios de Patentes (22) 08/09/2011 (51) H01Q 21/08 (2006.01), H01Q 1/38 (2006.01) (71) INTEL CORPORATION (US)
(21) BR 11 2014 006364-8 A2	Código 6.21 - Exigência preliminar - pedidos com buscas realizadas por outros Escritórios de Patentes (22) 19/09/2012

	(51) A61B 5/021 (2006.01) (71) BRAINCARE DESENVOLVIMENTO E INOVAÇÃO TECNOLÓGICA LTDA. (BR/SP)
(21) BR 11 2014 006481-4 A2	Código 6.21 - Exigência preliminar - pedidos com buscas realizadas por outros Escritórios de Patentes (22) 11/09/2012 (51) H01Q 1/22 (2006.01), H05B 37/02 (1968.09) (71) PHILIPS LIGHTING HOLDING B.V. (NL)
(21) BR 11 2014 006651-5 A2	Código 6.21 - Exigência preliminar - pedidos com buscas realizadas por outros Escritórios de Patentes (22) 24/09/2012 (51) B65D 47/20 (2006.01), B65D 47/32 (2006.01) (71) MAÎTRISE ET INNOVATION (FR)
(21) BR 11 2014 006922-0 A2	Código 6.21 - Exigência preliminar - pedidos com buscas realizadas por outros Escritórios de Patentes (22) 27/08/2012 (51) A61B 18/14 (2006.01), A61B 17/34 (2006.01) (71) AVENT, INC. (US)
(21) BR 11 2014 010238-4 A2	Código 6.21 - Exigência preliminar - pedidos com buscas realizadas por outros Escritórios de Patentes (22) 04/03/2013 (51) G08G 1/123 (2006.01), G01S 19/00 (2010.01), G09F 9/00 (2006.01) (71) LUMINATOR HOLDING L.P. (US)
(21) BR 11 2014 011073-5 A8	Código 6.21 - Exigência preliminar - pedidos com buscas realizadas por outros Escritórios de Patentes (22) 16/11/2012 (51) H01Q 1/12 (2006.01) (71) COMMSCOPE TECHNOLOGIES LLC (US)
(21) BR 11 2014 011848-5 A2	Código 6.21 - Exigência preliminar - pedidos com buscas realizadas por outros Escritórios de Patentes (22) 18/11/2011 (51) H01Q 1/12 (2006.01), E02D 27/42 (2006.01), E04H 12/22 (2006.01) (71) TELEFONAKTIEBOLAGET LM ERICSSON (PUBL) (SE)
(21) BR 11 2014 012109-5 A8	Código 6.21 - Exigência preliminar - pedidos com buscas realizadas por outros Escritórios de Patentes (22) 13/12/2011

	(51) H01Q 1/24 (2006.01), H01Q 3/30 (2006.01), H01Q 21/24 (2006.01) (71) TELEFONAKTIEBOLAGET L M ERICSSON (publ) (SE)
(21) BR 11 2014 012126-5 A8	Código 6.21 - Exigência preliminar - pedidos com buscas realizadas por outros Escritórios de Patentes (22) 22/12/2011 (51) H01Q 1/00 (2006.01), H01Q 13/20 (2006.01), H04B 7/04 (2017.01) (71) TELEFONAKTIEBOLAGET LM ERICSSON (PUBL) (SE)
(21) BR 11 2014 013162-7 A8	Código 6.21 - Exigência preliminar - pedidos com buscas realizadas por outros Escritórios de Patentes (22) 27/11/2012 (51) B09B 3/00 (2006.01), A01C 1/00 (2006.01), C12M 1/00 (2006.01), C12G 1/02 (2006.01) (71) ASSOCIATION DE GESTION DE L'INSTITUT POLYTECHNIQUE LASALLE BEAUVAIS (FR)
(21) BR 11 2014 014309-9 A8	Código 6.21 - Exigência preliminar - pedidos com buscas realizadas por outros Escritórios de Patentes (22) 13/12/2011 (51) E21B 44/00 (2006.01), E21B 47/002 (2012.01), H04N 7/18 (2006.01) (71) Halliburton Energy Services, Inc. (US)
(21) BR 11 2014 014553-9 A8	Código 6.21 - Exigência preliminar - pedidos com buscas realizadas por outros Escritórios de Patentes (22) 14/12/2012 (51) H01Q 1/32 (2006.01), H01Q 5/00 (2015.01), H01Q 21/06 (2006.01) (71) LAIRD TECHNOLOGIES, INC. (US)
(21) BR 11 2014 015151-2 A8	Código 6.21 - Exigência preliminar - pedidos com buscas realizadas por outros Escritórios de Patentes (22) 14/12/2012 (51) A61B 5/00 (2006.01) (71) KONINKLIJKE PHILIPS N.V. (NL)
(21) BR 11 2014 016136-4 A8	Código 6.21 - Exigência preliminar - pedidos com buscas realizadas por outros Escritórios de Patentes (22) 28/06/2013 (51) H01Q 1/38 (2006.01), H01Q 1/24 (2006.01) (71) INTEL CORPORATION (US)
(21) BR 11 2014 017287-0 A8	Código 6.21 - Exigência preliminar - pedidos com buscas realizadas por outros Escritórios de Patentes

	(22) 17/01/2012 (51) H01Q 9/16 (2006.01), G01S 13/02 (2006.01), H01Q 21/00 (2006.01) (71) SAAB AB (SE)
(21) BR 11 2014 017345-1 A2	Código 6.21 - Exigência preliminar - pedidos com buscas realizadas por outros Escritórios de Patentes (22) 28/12/2012 (51) H01Q 21/24 (2006.01) (71) COMBA TELECOM SYSTEM (CHINA) LTD (CN)
(21) BR 11 2014 017363-0 A8	Código 6.21 - Exigência preliminar - pedidos com buscas realizadas por outros Escritórios de Patentes (22) 10/01/2013 (51) H01Q 9/04 (2006.01), H01Q 1/24 (2006.01) (71) SAMSUNG ELECTRONICS CO., LTD. (KR)
(21) BR 11 2014 017442-3 A8	Código 6.21 - Exigência preliminar - pedidos com buscas realizadas por outros Escritórios de Patentes (22) 20/02/2013 (51) B41J 15/22 (2006.01), B41J 3/54 (2006.01) (71) TETRA LAVAL HOLDINGS & FINANCE SA (CH)
(21) BR 11 2014 017918-2 A2	Código 6.21 - Exigência preliminar - pedidos com buscas realizadas por outros Escritórios de Patentes (22) 26/02/2013 (51) D21H 17/37 (2006.01), D21H 17/54 (2006.01), D21H 21/10 (2006.01), D21H 21/18 (2006.01), C08F 8/28 (2006.01) (71) S.P.C.M S.A (FR)
(21) BR 11 2014 021239-2 A2	Código 6.21 - Exigência preliminar - pedidos com buscas realizadas por outros Escritórios de Patentes (22) 28/02/2013 (51) F01N 3/10 (2006.01), F01N 9/00 (2006.01), F01N 3/28 (2006.01) (71) NORMA U.S. HOLDING LLC (US)
(21) BR 11 2014 024803-6 A2	Código 6.21 - Exigência preliminar - pedidos com buscas realizadas por outros Escritórios de Patentes (22) 04/04/2013 (51) H01Q 1/12 (2006.01) (71) UBIQUITI INC. (US)
(21) BR 11 2014 025406-0 A8	Código 6.21 - Exigência preliminar - pedidos com buscas realizadas por outros Escritórios de Patentes

	(22) 05/04/2013 (51) H04N 7/00 (2011.01) (71) VELOS MEDIA INTERNATIONAL LIMITED (IE)
--	--

(21) BR 11 2014 025979-8 A2	Código 6.21 - Exigência preliminar - pedidos com buscas realizadas por outros Escritórios de Patentes (22) 15/04/2013 (51) G02C 11/02 (2006.01), G02C 5/14 (2006.01) (71) KILLINE OPTICAL LTD. (CN)
------------------------------------	--

(21) BR 11 2014 026233-0 A2	Código 6.21 - Exigência preliminar - pedidos com buscas realizadas por outros Escritórios de Patentes (22) 09/04/2013 (51) B41F 27/12 (2006.01) (71) KOENIG & BAUER AG (DE)
------------------------------------	--

(21) BR 11 2014 026406-6 A2	Código 6.21 - Exigência preliminar - pedidos com buscas realizadas por outros Escritórios de Patentes (22) 23/04/2013 (51) G01M 7/00 (2006.01), G01M 5/00 (2006.01), G01M 99/00 (2011.01), G01H 17/00 (2006.01), G01N 29/11 (2006.01) (71) RASSINI FRENOS, S.A. DE C.V. (MX)
------------------------------------	---

(21) BR 11 2014 027222-0 A2	Código 6.21 - Exigência preliminar - pedidos com buscas realizadas por outros Escritórios de Patentes (22) 14/03/2013 (51) B41F 23/04 (2006.01), B41J 11/00 (2006.01) (71) HERAEUS NOBLELIGHT GMBH (DE)
------------------------------------	--

(21) BR 11 2014 028695-7 A2	Código 6.21 - Exigência preliminar - pedidos com buscas realizadas por outros Escritórios de Patentes (22) 11/12/2013 (51) A61B 5/024 (2006.01), A61B 5/0404 (2006.01), A61B 5/06 (2006.01), A61B 5/00 (2006.01) (71) KONINKLIJKE PHILIPS N.V. (NL)
------------------------------------	--

(21) BR 11 2014 028740-6 A2	Código 6.21 - Exigência preliminar - pedidos com buscas realizadas por outros Escritórios de Patentes (22) 19/02/2013 (51) H01Q 1/36 (2006.01) (71) COMBA TELECOM SYSTEM (CHINA) LTD. (CN) ; ANHUI MOBILE COMMUNICATION CO., LTD. (CN)
------------------------------------	---

(21) BR 11 2014 029948-0 A2	<p>Código 6.21 - Exigência preliminar - pedidos com buscas realizadas por outros Escritórios de Patentes (22) 03/04/2013 (51) B07C 5/342 (2006.01) (71) SATAKE CORPORATION (JP)</p>
(21) BR 11 2014 030089-5 A2	<p>Código 6.21 - Exigência preliminar - pedidos com buscas realizadas por outros Escritórios de Patentes (22) 11/09/2012 (51) H01Q 1/24 (2006.01), H01Q 9/04 (2006.01) (71) SAMSUNG ELECTRONICS CO., LTD (KR)</p>
(21) BR 11 2014 030221-9 A2	<p>Código 6.21 - Exigência preliminar - pedidos com buscas realizadas por outros Escritórios de Patentes (22) 04/03/2014 (51) A61B 5/0476 (2006.01), A61B 5/0478 (2006.01) (71) THE NIELSEN COMPANY (US), LLC (US)</p>
(21) BR 11 2014 030765-2 A2	<p>Código 6.21 - Exigência preliminar - pedidos com buscas realizadas por outros Escritórios de Patentes (22) 11/06/2013 (51) A61B 5/113 (2006.01), A61B 5/11 (2006.01), A61B 5/024 (2006.01) (71) KONINKLIJKE PHILIPS N.V. (NL)</p>
(21) BR 11 2014 030877-2 A2	<p>Código 6.21 - Exigência preliminar - pedidos com buscas realizadas por outros Escritórios de Patentes (22) 13/06/2013 (51) A61B 5/022 (2006.01), A61M 39/24 (2006.01) (71) KONINKLIJKE PHILIPS N.V. (NL)</p>
(21) BR 11 2014 031569-8 A2	<p>Código 6.21 - Exigência preliminar - pedidos com buscas realizadas por outros Escritórios de Patentes (22) 17/06/2013 (51) A61B 5/055 (2006.01), A61B 5/00 (2006.01), G01R 33/563 (2006.01) (71) KONINKLIJKE PHILIPS N.V. (NL)</p>
(21) BR 11 2014 031570-1 A2	<p>Código 6.21 - Exigência preliminar - pedidos com buscas realizadas por outros Escritórios de Patentes (22) 03/06/2013 (51) G08B 25/01 (2006.01), H04W 8/00 (2009.01), H04W 76/00 (2018.01), H04W 84/18 (2009.01) (71) KONINKLIJKE PHILIPS N.V. (NL)</p>

(21) BR 11 2014 031572-8 A2	<p>Código 6.21 - Exigência preliminar - pedidos com buscas realizadas por outros Escritórios de Patentes</p> <p>(22) 20/06/2013</p> <p>(51) A61B 5/06 (2006.01), A61B 5/042 (2006.01), A61B 5/00 (2006.01), A61B 5/107 (2006.01)</p> <p>(71) KONINKLIJKE PHILIPS N.V. (NL)</p>
(21) BR 11 2014 031630-9 A2	<p>Código 6.21 - Exigência preliminar - pedidos com buscas realizadas por outros Escritórios de Patentes</p> <p>(22) 19/06/2013</p> <p>(51) A61B 5/00 (2006.01)</p> <p>(71) SOCIÉTÉ DES PRODUITS NESTLÉ S.A. (CH)</p>
(21) BR 11 2014 032108-6 A2	<p>Código 6.21 - Exigência preliminar - pedidos com buscas realizadas por outros Escritórios de Patentes</p> <p>(22) 21/06/2013</p> <p>(51) H04N 7/00 (2011.01)</p> <p>(71) SONY CORPORATION (JP)</p>
(21) BR 11 2014 032110-8 A2	<p>Código 6.21 - Exigência preliminar - pedidos com buscas realizadas por outros Escritórios de Patentes</p> <p>(22) 20/06/2013</p> <p>(51) A61B 5/15 (2006.01), A61J 1/20 (2006.01), G01N 33/50 (2006.01), A61B 10/00 (2006.01), B01L 3/00 (2006.01)</p> <p>(71) FABPULOUS B.V. (NL)</p>
(21) BR 11 2014 032112-4 A2	<p>Código 6.21 - Exigência preliminar - pedidos com buscas realizadas por outros Escritórios de Patentes</p> <p>(22) 17/06/2013</p> <p>(51) A61B 6/12 (2006.01), A61B 6/02 (2006.01), A61B 6/10 (2006.01), A61B 6/00 (2006.01), A61B 1/00 (2006.01)</p> <p>(71) KONINKLIJKE PHILIPS N.V. (NL)</p>
(21) BR 11 2014 032255-4 A2	<p>Código 6.21 - Exigência preliminar - pedidos com buscas realizadas por outros Escritórios de Patentes</p> <p>(22) 28/06/2013</p> <p>(51) A61B 1/06 (2006.01), A61B 1/00 (2006.01), A61B 1/045 (2006.01), A61B 1/303 (2006.01)</p> <p>(71) KONINKLIJKE PHILIPS N.V. (NL)</p>
(21) BR 11 2014 032434-4 A2	<p>Código 6.21 - Exigência preliminar - pedidos com buscas realizadas por outros Escritórios de Patentes</p> <p>(22) 18/04/2013</p>

	(51) G02B 27/02 (2006.01), G02B 27/22 (1968.09), G09G 3/20 (2006.01), H04N 5/64 (2006.01), H04N 13/00 (2018.01) (71) SONY COMPUTER ENTERTAINMENT INC. (JP)
(21) BR 11 2014 032521-9 A2	Código 6.21 - Exigência preliminar - pedidos com buscas realizadas por outros Escritórios de Patentes (22) 26/06/2013 (51) G03G 9/113 (2006.01), G03G 9/09 (2006.01) (71) RICOH COMPANY, LTD. (JP)
(21) BR 11 2014 032585-5 A2	Código 6.21 - Exigência preliminar - pedidos com buscas realizadas por outros Escritórios de Patentes (22) 01/07/2013 (51) H04N 7/00 (2011.01) (71) VELOS MEDIA INTERNATIONAL LIMITED (IE)
(21) BR 11 2014 032588-0 A2	Código 6.21 - Exigência preliminar - pedidos com buscas realizadas por outros Escritórios de Patentes (22) 25/06/2013 (51) H04N 7/00 (2011.01) (71) Orange (FR)
(21) BR 11 2014 032640-1 A2	Código 6.21 - Exigência preliminar - pedidos com buscas realizadas por outros Escritórios de Patentes (22) 20/06/2013 (51) A61B 18/14 (2006.01), A61B 18/00 (2006.01), A61B 17/00 (2006.01), A61B 17/29 (2006.01) (71) ETHICON ENDO-SURGERY, INC. (US)
(21) BR 11 2014 032687-8 A2	Código 6.21 - Exigência preliminar - pedidos com buscas realizadas por outros Escritórios de Patentes (22) 01/07/2013 (51) H04N 7/26 (1995.01), H04N 21/00 (2011.01) (71) GE VIDEO COMPRESSION, LLC (US)
(21) BR 11 2014 032722-0 A2	Código 6.21 - Exigência preliminar - pedidos com buscas realizadas por outros Escritórios de Patentes (22) 21/06/2013 (51) A61B 18/14 (2006.01), A61B 17/29 (2006.01) (71) ETHICON ENDO-SURGERY, INC. (US)
(21) BR 11 2014 032736-0 A2	Código 6.21 - Exigência preliminar - pedidos com buscas realizadas por outros Escritórios de Patentes

	(22) 20/06/2013 (51) A61B 18/14 (2006.01), A61B 17/29 (2006.01) (71) ETHICON ENDO-SURGERY, INC. (US)
(21) BR 11 2014 032749-1 A2	Código 6.21 - Exigência preliminar - pedidos com buscas realizadas por outros Escritórios de Patentes (22) 20/06/2013 (51) A61B 18/14 (2006.01) (71) ETHICON ENDO-SURGERY, INC. (US)
(21) BR 11 2014 032810-2 A2	Código 6.21 - Exigência preliminar - pedidos com buscas realizadas por outros Escritórios de Patentes (22) 05/07/2013 (51) H04L 27/00 (2006.01), H04J 1/12 (2006.01) (71) SIGFOX (FR)
(21) BR 11 2014 032826-9 A2	Código 6.21 - Exigência preliminar - pedidos com buscas realizadas por outros Escritórios de Patentes (22) 05/06/2013 (51) H04W 72/04 (2009.01), H04B 7/02 (2018.01), H04L 5/00 (2006.01), H04W 16/02 (2009.01), H04W 28/26 (2009.01) (71) NOKIA TECHNOLOGIES OY (FI)
(21) BR 11 2014 032842-0 A2	Código 6.21 - Exigência preliminar - pedidos com buscas realizadas por outros Escritórios de Patentes (22) 28/05/2013 (51) H04W 52/24 (2009.01), H04W 16/14 (2009.01) (71) SONY CORPORATION (JP)
(21) BR 11 2014 032844-7 A2	Código 6.21 - Exigência preliminar - pedidos com buscas realizadas por outros Escritórios de Patentes (22) 28/06/2013 (51) H04W 16/14 (2009.01), H04W 28/06 (2009.01), H04W 28/16 (2009.01), H04W 72/04 (2009.01) (71) HITACHI KOKUSAI ELECTRIC INC. (JP)
(21) BR 11 2014 032859-5 A2	Código 6.21 - Exigência preliminar - pedidos com buscas realizadas por outros Escritórios de Patentes (22) 14/06/2013 (51) A61B 18/14 (2006.01), A61B 17/32 (2006.01) (71) ETHICON ENDO-SURGERY, INC. (US)
(21) BR 11 2014 032981-8 A2	Código 6.21 - Exigência preliminar - pedidos com buscas realizadas por outros

	Escritórios de Patentes (22) 24/09/2013 (51) H04L 29/08 (2006.01) (71) XIAOMI INC. (CN)
--	--

(21) BR 11 2014 032983-4 A2	Código 6.21 - Exigência preliminar - pedidos com buscas realizadas por outros Escritórios de Patentes (22) 05/07/2013 (51) H04N 9/64 (2006.01), H04N 5/21 (2006.01), G03B 21/32 (2006.01) (71) CHINA FILM DIGITAL GIANT SCREEN (BEIJING) CO., LTD. (CN)
------------------------------------	--

(21) BR 11 2014 033041-7 A2	Código 6.21 - Exigência preliminar - pedidos com buscas realizadas por outros Escritórios de Patentes (22) 02/07/2013 (51) H04N 7/32 (1995.01), H04N 7/36 (1995.01) (71) SAMSUNG ELECTRONICS CO., LTD. (KR)
------------------------------------	--

(21) BR 11 2014 033098-0 A2	Código 6.21 - Exigência preliminar - pedidos com buscas realizadas por outros Escritórios de Patentes (22) 04/07/2013 (51) A61B 3/00 (2006.01), A61B 3/10 (2006.01), A61B 3/11 (2006.01) (71) ESSILOR INTERNATIONAL (FR)
------------------------------------	---

(21) BR 11 2015 000027-4 A2	Código 6.21 - Exigência preliminar - pedidos com buscas realizadas por outros Escritórios de Patentes (22) 03/07/2013 (51) H04N 7/00 (2011.01) (71) SAMSUNG ELECTRONICS CO., LTD. (KR)
------------------------------------	---

(21) BR 11 2015 000050-9 A2	Código 6.21 - Exigência preliminar - pedidos com buscas realizadas por outros Escritórios de Patentes (22) 03/07/2013 (51) H04N 5/225 (2006.01), G08G 1/16 (2006.01) (71) NISSAN MOTOR CO., LTD. (JP)
------------------------------------	--

(21) BR 11 2015 000239-0 A8	Código 6.21 - Exigência preliminar - pedidos com buscas realizadas por outros Escritórios de Patentes (22) 03/07/2013 (51) H01Q 1/46 (2006.01), H01Q 1/52 (2006.01), H01Q 17/00 (2006.01) (71) SONY CORPORATION (JP)
------------------------------------	---

(21) BR 11 2015 000337-0 A2	Código 6.21 - Exigência preliminar - pedidos com buscas realizadas por outros Escritórios de Patentes
------------------------------------	---

	<p>(22) 02/07/2013 (51) A61B 5/00 (2006.01), A61B 5/024 (2006.01), A61B 5/0245 (2006.01), A61B 5/113 (2006.01), A61B 5/0444 (2006.01), A61B 8/08 (2006.01), A61B 8/02 (2006.01) (71) KONINKLIJKE PHILIPS N.V. (NL)</p>
--	--

(21) BR 11 2015 000843-7 A2	<p>Código 6.21 - Exigência preliminar - pedidos com buscas realizadas por outros Escritórios de Patentes (22) 22/07/2013 (51) A61B 3/103 (2006.01) (71) CARL ZEISS VISION INTERNATIONAL GMBH (DE) ; CARL ZEISS VISION INC. (US) ; CARL ZEISS VISION IRELAND LTD. (IE)</p>
------------------------------------	--

(21) BR 11 2015 000849-6 A2	<p>Código 6.21 - Exigência preliminar - pedidos com buscas realizadas por outros Escritórios de Patentes (22) 10/07/2013 (51) A61B 1/273 (2006.01), A61B 1/24 (2006.01), A61B 1/31 (2006.01), A61B 1/00 (2006.01) (71) APOLLO ENDOSURGERY, INC. (US)</p>
------------------------------------	---

(21) BR 11 2015 001293-0 A2	<p>Código 6.21 - Exigência preliminar - pedidos com buscas realizadas por outros Escritórios de Patentes (22) 26/07/2013 (51) A61B 1/06 (2006.01) (71) DEPUY SYNTHES PRODUCTS, INC. (US)</p>
------------------------------------	---

(21) BR 11 2015 001369-4 A2	<p>Código 6.21 - Exigência preliminar - pedidos com buscas realizadas por outros Escritórios de Patentes (22) 26/07/2013 (51) A61B 1/04 (2006.01) (71) DEPUY SYNTHES PRODUCTS, INC. (US)</p>
------------------------------------	---

(21) BR 11 2015 001555-7 A2	<p>Código 6.21 - Exigência preliminar - pedidos com buscas realizadas por outros Escritórios de Patentes (22) 26/07/2013 (51) A61B 1/00 (2006.01), A61B 1/06 (2006.01), A61B 1/04 (2006.01) (71) DEPUY SYNTHES PRODUCTS, INC. (US)</p>
------------------------------------	---

(21) BR 11 2015 001679-0 A2	<p>Código 6.21 - Exigência preliminar - pedidos com buscas realizadas por outros Escritórios de Patentes (22) 29/07/2013 (51) B03C 1/033 (2006.01), B03C 1/20 (2006.01), B03C 1/28 (2006.01) (71) ROMAR INTERNATIONAL LIMITED (GB)</p>
------------------------------------	---

(21) BR 11 2015 001897-1 A2	Código 6.21 - Exigência preliminar - pedidos com buscas realizadas por outros Escritórios de Patentes (22) 26/07/2013 (51) A61B 5/00 (2006.01), A61B 5/113 (2006.01), A61B 5/08 (2006.01), A61B 5/024 (2006.01), A61B 5/11 (2006.01), G06T 7/20 (2017.01) (71) KONINKLIJKE PHILIPS N.V. (NL)
(21) BR 11 2015 001898-0 A2	Código 6.21 - Exigência preliminar - pedidos com buscas realizadas por outros Escritórios de Patentes (22) 22/07/2013 (51) A61B 5/00 (2006.01), A61B 5/11 (2006.01), A61B 5/024 (2006.01), A61B 5/1455 (2006.01) (71) KONINKLIJKE PHILIPS N.V. (NL)
(21) BR 11 2015 002137-9 A2	Código 6.21 - Exigência preliminar - pedidos com buscas realizadas por outros Escritórios de Patentes (22) 31/07/2013 (51) H04B 1/10 (2006.01), H04B 1/28 (2006.01) (71) SELEX ES S.p.A. (IT)
(21) BR 11 2015 002260-0 A2	Código 6.21 - Exigência preliminar - pedidos com buscas realizadas por outros Escritórios de Patentes (22) 29/07/2013 (51) H04L 29/08 (2006.01), G06F 16/172 (2019.01), G06F 16/951 (2019.01), G06F 16/957 (2019.01) (71) TELEFONICA S.A. (ES)
(21) BR 11 2015 002311-8 A2	Código 6.21 - Exigência preliminar - pedidos com buscas realizadas por outros Escritórios de Patentes (22) 26/07/2013 (51) A61B 18/14 (2006.01) (71) ETHICON ENDO-SURGERY, INC. (US)
(21) BR 11 2015 002400-9 A2	Código 6.21 - Exigência preliminar - pedidos com buscas realizadas por outros Escritórios de Patentes (22) 19/07/2013 (51) H04L 29/08 (2006.01) (71) SAGEMCOM BROADBAND SAS (FR)
(21) BR 11 2015 002457-2 A2	Código 6.21 - Exigência preliminar - pedidos com buscas realizadas por outros Escritórios de Patentes (22) 02/08/2013

	(51) H04B 7/04 (2017.01), H04B 7/06 (2006.01), H04W 72/14 (2009.01), H04L 1/00 (2006.01) (71) QUALCOMM INCORPORATED (US)
--	---

(21) BR 11 2015 002604-4 A2	Código 6.21 - Exigência preliminar - pedidos com buscas realizadas por outros Escritórios de Patentes (22) 12/08/2013 (51) A61B 5/1455 (2006.01) (71) VIOPTIX, INC. (US)
------------------------------------	---

(21) BR 11 2015 002958-2 A2	Código 6.21 - Exigência preliminar - pedidos com buscas realizadas por outros Escritórios de Patentes (22) 07/08/2013 (51) A61B 6/04 (2006.01) (71) MICHAEL CAMPAGNA (US) ; ARIEL S. BENTOLILA (US)
------------------------------------	--

(21) BR 11 2015 002976-0 A2	Código 6.21 - Exigência preliminar - pedidos com buscas realizadas por outros Escritórios de Patentes (22) 21/06/2013 (51) H04L 9/32 (2006.01), G06F 21/10 (2013.01), G06F 21/62 (2013.01), G06F 21/64 (2013.01), H04N 21/236 (2011.01), H04N 21/254 (2011.01) (71) SONY CORPORATION (JP)
------------------------------------	--

(21) BR 11 2015 003042-4 A2	Código 6.21 - Exigência preliminar - pedidos com buscas realizadas por outros Escritórios de Patentes (22) 05/08/2013 (51) A61B 5/00 (2006.01) (71) KONINKLIJKE PHILIPS N.V. (NL)
------------------------------------	--

(21) BR 11 2015 003249-4 A2	Código 6.21 - Exigência preliminar - pedidos com buscas realizadas por outros Escritórios de Patentes (22) 29/08/2013 (51) H05H 1/54 (2006.01) (71) GENERAL FUSION, INC. (CA)
------------------------------------	--

(21) BR 11 2015 003320-2 A2	Código 6.21 - Exigência preliminar - pedidos com buscas realizadas por outros Escritórios de Patentes (22) 26/07/2013 (51) A61B 18/14 (2006.01), A61B 18/00 (2006.01), A61B 18/12 (2006.01) (71) ETHICON ENDO-SURGERY, INC. (US)
------------------------------------	---

(21) BR 11 2015 003509-4 A2	Código 6.21 - Exigência preliminar - pedidos com buscas realizadas por outros Escritórios de Patentes
------------------------------------	---

	(22) 23/08/2013 (51) A61B 5/00 (2006.01) (71) KONINKLIJKE PHILIPS N.V. (NL)
(21) BR 11 2015 003574-4 A2	Código 6.21 - Exigência preliminar - pedidos com buscas realizadas por outros Escritórios de Patentes (22) 22/08/2013 (51) H04L 12/715 (2013.01), H04L 12/735 (2013.01), H04L 12/717 (2013.01) (71) ZTE CORPORATION (CN)
(21) BR 11 2015 003706-2 A2	Código 6.21 - Exigência preliminar - pedidos com buscas realizadas por outros Escritórios de Patentes (22) 01/07/2013 (51) H04W 48/20 (2009.01), H04W 84/04 (2009.01), H04W 88/04 (2009.01) (71) SONY CORPORATION (JP)
(21) BR 11 2015 003709-7 A8	Código 6.21 - Exigência preliminar - pedidos com buscas realizadas por outros Escritórios de Patentes (22) 29/08/2013 (51) H04W 72/04 (2009.01), H04L 5/00 (2006.01) (71) SONY CORPORATION (JP)
(21) BR 11 2015 003802-6 A2	Código 6.21 - Exigência preliminar - pedidos com buscas realizadas por outros Escritórios de Patentes (22) 25/12/2013 (51) H04W 36/00 (2009.01), H04W 68/12 (2009.01), H04W 8/12 (2009.01), H04W 60/04 (2009.01) (71) NEC CORPORATION (JP)
(21) BR 11 2015 004063-2 A2	Código 6.21 - Exigência preliminar - pedidos com buscas realizadas por outros Escritórios de Patentes (22) 29/08/2013 (51) H04L 29/06 (2006.01), H04W 12/00 (2009.01), H04W 76/14 (2018.01) (71) KONINKLIJKE PHILIPS N.V. (NL)
(21) BR 11 2015 004098-5 A2	Código 6.21 - Exigência preliminar - pedidos com buscas realizadas por outros Escritórios de Patentes (22) 06/08/2013 (51) H04L 12/24 (2006.01), H04L 12/803 (2013.01), H04L 12/891 (2013.01) (71) ZTE CORPORATION (CN)
(21) BR 11 2015 004246-5 A2	Código 6.21 - Exigência preliminar - pedidos com buscas realizadas por outros Escritórios de Patentes

	(22) 18/09/2013 (51) H04N 13/189 (2018.01), H04N 19/436 (2014.01), H04N 19/44 (2014.01), H04N 19/46 (2014.01) (71) VELOS MEDIA INTERNATIONAL LIMITED (IE)
--	--

(21) BR 11 2015 004266-0 A2	Código 6.21 - Exigência preliminar - pedidos com buscas realizadas por outros Escritórios de Patentes (22) 19/08/2013 (51) H04L 29/06 (2006.01), H04L 29/08 (2006.01) (71) BROADPEAK (FR)
------------------------------------	---

(21) BR 11 2015 004270-8 A2	Código 6.21 - Exigência preliminar - pedidos com buscas realizadas por outros Escritórios de Patentes (22) 24/07/2013 (51) H04L 12/863 (2013.01), H04L 29/06 (2006.01) (71) ERICSSON TELEVISION INC. (US)
------------------------------------	---

(21) BR 11 2015 004357-7 A8	Código 6.21 - Exigência preliminar - pedidos com buscas realizadas por outros Escritórios de Patentes (22) 27/08/2013 (51) A61B 5/15 (2006.01), A61M 5/00 (2006.01), A61M 5/32 (2006.01), A61M 5/178 (2006.01), A61M 25/06 (2006.01), A61M 25/09 (2006.01) (71) INJECTIMED, INC. (US)
------------------------------------	--

(21) BR 11 2015 004385-2 A8	Código 6.21 - Exigência preliminar - pedidos com buscas realizadas por outros Escritórios de Patentes (22) 29/08/2013 (51) H04W 52/02 (2009.01), H04W 4/08 (2009.01) (71) SONY CORPORATION (JP)
------------------------------------	---

(21) BR 11 2015 004386-0 A2	Código 6.21 - Exigência preliminar - pedidos com buscas realizadas por outros Escritórios de Patentes (22) 29/08/2013 (51) H04W 52/02 (2009.01) (71) SONY CORPORATION (JP)
------------------------------------	--

(21) BR 11 2015 004388-7 A2	Código 6.21 - Exigência preliminar - pedidos com buscas realizadas por outros Escritórios de Patentes (22) 26/08/2013 (51) H04N 21/234 (2011.01), G06F 16/25 (2019.01), G06F 16/27 (2019.01), G06F 16/951 (2019.01), H04N 21/43 (2011.01), H04N 21/44 (2011.01), H04N 21/81 (2011.01), H04N 21/8358 (2011.01) (71) SONY CORPORATION (JP)
------------------------------------	--

(21) BR 11 2015 004393-3 A2	<p>Código 6.21 - Exigência preliminar - pedidos com buscas realizadas por outros Escritórios de Patentes</p> <p>(22) 02/09/2013</p> <p>(51) H04N 19/587 (2014.01), H04N 19/59 (2014.01), H04N 19/70 (2014.01), H04N 21/258 (2011.01), H04N 21/4402 (2011.01)</p> <p>(71) SONY CORPORATION (JP)</p>
(21) BR 11 2015 004429-8 A2	<p>Código 6.21 - Exigência preliminar - pedidos com buscas realizadas por outros Escritórios de Patentes</p> <p>(22) 06/09/2013</p> <p>(51) H04L 12/28 (2006.01), G06F 21/62 (2013.01)</p> <p>(71) AVIGILON CORPORATION (CA)</p>
(21) BR 11 2015 004474-3 A8	<p>Código 6.21 - Exigência preliminar - pedidos com buscas realizadas por outros Escritórios de Patentes</p> <p>(22) 03/06/2013</p> <p>(51) H04L 12/18 (2006.01), H04M 3/56 (2006.01), H04N 7/15 (2006.01)</p> <p>(71) HUAWEI TECHNOLOGIES CO., LTD. (CN)</p>
(21) BR 11 2015 004485-9 A8	<p>Código 6.21 - Exigência preliminar - pedidos com buscas realizadas por outros Escritórios de Patentes</p> <p>(22) 11/07/2013</p> <p>(51) H04W 52/24 (2009.01), H04B 17/345 (2015.01), H04W 16/14 (2009.01)</p> <p>(71) SONY CORPORATION (JP)</p>
(21) BR 11 2015 004504-9 A2	<p>Código 6.21 - Exigência preliminar - pedidos com buscas realizadas por outros Escritórios de Patentes</p> <p>(22) 30/08/2013</p> <p>(51) H04N 21/258 (2011.01), G06F 15/16 (2006.01), G06F 16/438 (2019.01), G06F 16/58 (2019.01), G06Q 30/02 (2012.01), H04L 12/58 (2006.01), H04L 29/06 (2006.01), H04N 21/4227 (2011.01), H04N 21/433 (2011.01), H04N 21/472 (2011.01), H04N 21/4788 (2011.01), H04N 21/63 (2011.01), H04N 21/6543 (2011.01), H04W 4/50 (2018.01), H04W 4/80 (2018.01)</p> <p>(71) FACEBOOK, INC. (US)</p>
(21) BR 11 2015 004507-3 A2	<p>Código 6.21 - Exigência preliminar - pedidos com buscas realizadas por outros Escritórios de Patentes</p> <p>(22) 30/08/2013</p> <p>(51) G03G 9/087 (2006.01), G03G 9/08 (2006.01)</p> <p>(71) RICOH COMPANY, LTD. (JP)</p>
(21) BR 11 2015 004551-0 A2	<p>Código 6.21 - Exigência preliminar - pedidos com buscas realizadas por outros</p>

	<p>Escritórios de Patentes (22) 26/09/2013 (51) H04M 1/725 (2006.01), G08C 17/02 (2006.01), H04W 88/02 (2009.01), B60R 16/037 (2006.01) (71) INTEL CORPORATION (US)</p>
(21) BR 11 2015 004565-0 A8	<p>Código 6.21 - Exigência preliminar - pedidos com buscas realizadas por outros Escritórios de Patentes (22) 30/08/2013 (51) H04L 12/851 (2013.01) (71) HUGHES NETWORK SYSTEMS, LLC (US)</p>
(21) BR 11 2015 004617-7 A2	<p>Código 6.21 - Exigência preliminar - pedidos com buscas realizadas por outros Escritórios de Patentes (22) 30/08/2013 (51) A61B 3/10 (2006.01), G02C 7/06 (2006.01), G02C 7/04 (2006.01), A61F 2/16 (2006.01), G02B 27/00 (2006.01) (71) AMO GRONINGEN B. V. (NL)</p>
(21) BR 11 2015 004721-1 A2	<p>Código 6.21 - Exigência preliminar - pedidos com buscas realizadas por outros Escritórios de Patentes (22) 20/08/2013 (51) H04B 10/114 (2013.01), H04N 21/418 (2011.01), H04N 21/422 (2011.01), H04N 5/44 (2011.01), H04W 4/80 (2018.01) (71) UNIVERSAL ELECTRONICS INC. (US)</p>
(21) BR 11 2015 004794-7 A2	<p>Código 6.21 - Exigência preliminar - pedidos com buscas realizadas por outros Escritórios de Patentes (22) 09/09/2013 (51) H04B 7/24 (2006.01), H04B 5/02 (2006.01), G06F 9/44 (2018.01) (71) SAMSUNG ELECTRONICS CO., LTD. (KR)</p>
(21) BR 11 2015 004844-7 A2	<p>Código 6.21 - Exigência preliminar - pedidos com buscas realizadas por outros Escritórios de Patentes (22) 26/08/2013 (51) A61B 5/08 (2006.01), A61B 5/087 (2006.01) (71) COUNTINGAPP MEDICAL LTD. (IL)</p>
(21) BR 11 2015 004961-3 A2	<p>Código 6.21 - Exigência preliminar - pedidos com buscas realizadas por outros Escritórios de Patentes (22) 29/08/2013 (51) H04W 12/04 (2009.01), H04L 29/06 (2006.01), H04W 12/06 (2009.01), H04W 76/14 (2018.01), H04W 92/18 (2009.01)</p>

(71) KONINKLIJKE KPN N.V. (NL) ; NEDERLANDSE ORGANISATIE VOOR TOEGEPAST- NATUURWETENSCHAPPELIJK ONDERZOEK TNO (NL)

(21) BR 11 2015 005009-3 A8 Código 6.21 - Exigência preliminar - pedidos com buscas realizadas por outros Escritórios de Patentes
(22) 06/09/2013
(51) H04N 21/41 (2011.01), H04N 21/414 (2011.01), H04N 21/472 (2011.01), H04N 21/658 (2011.01), H04N 21/6587 (2011.01), H04N 21/2347 (2011.01), H04N 21/258 (2011.01), H04N 21/475 (2011.01)
(71) THE DIRECTV GROUP, INC (US)

(21) BR 11 2015 005034-4 A2 Código 6.21 - Exigência preliminar - pedidos com buscas realizadas por outros Escritórios de Patentes
(22) 05/09/2013
(51) H04W 4/80 (2018.01), H04W 4/20 (2018.01), H04W 8/22 (2009.01), H04W 92/18 (2009.01), G06F 9/448 (2018.01)
(71) SAMSUNG ELECTRONICS CO., LTD. (KR)

(21) BR 11 2015 005063-8 A2 Código 6.21 - Exigência preliminar - pedidos com buscas realizadas por outros Escritórios de Patentes
(22) 27/08/2013
(51) H04L 12/28 (2006.01), H04W 8/24 (2009.01), H04B 7/26 (2006.01), H04W 76/10 (2018.01)
(71) SCHNEIDER ELECTRIC INDUSTRIES SAS (FR)

(21) BR 11 2015 005095-6 A2 Código 6.21 - Exigência preliminar - pedidos com buscas realizadas por outros Escritórios de Patentes
(22) 05/09/2013
(51) H04N 21/458 (2011.01), G06Q 30/02 (2012.01)
(71) OPENTV, INC. (US)

(21) BR 11 2015 005096-4 A2 Código 6.21 - Exigência preliminar - pedidos com buscas realizadas por outros Escritórios de Patentes
(22) 02/09/2013
(51) H04H 20/20 (2008.01), H04L 29/06 (2006.01), H04N 21/2381 (2011.01), H04N 21/643 (2011.01), H04N 21/845 (2011.01), H04N 21/858 (2011.01), H04H 20/42 (2008.01), H04H 20/82 (2008.01)
(71) SONY CORPORATION (JP)

(21) BR 11 2015 005258-4 A2 Código 6.21 - Exigência preliminar - pedidos com buscas realizadas por outros Escritórios de Patentes
(22) 31/07/2013
(51) H04N 7/18 (2006.01), G06K 9/00 (2006.01), G06T 7/292 (2017.01)

(71) NEC CORPORATION (JP)

(21) BR 11 2015 005548-6 A2 Código 6.21 - Exigência preliminar - pedidos com buscas realizadas por outros Escritórios de Patentes
 (22) 12/07/2013
 (51) H04M 1/725 (2006.01), H04W 12/06 (2009.01), H04W 48/18 (2009.01)
 (71) ZTE CORPORATION (CN)

(21) BR 11 2015 005580-0 A2 Código 6.21 - Exigência preliminar - pedidos com buscas realizadas por outros Escritórios de Patentes
 (22) 23/09/2013
 (51) H04W 76/12 (2018.01), H04W 36/14 (2009.01), H04W 76/15 (2018.01), H04W 8/20 (2009.01)
 (71) QUALCOMM INCORPORATED (US)

(21) BR 11 2015 005581-8 A2 Código 6.21 - Exigência preliminar - pedidos com buscas realizadas por outros Escritórios de Patentes
 (22) 13/09/2013
 (51) A61B 5/22 (2006.01), G01L 5/22 (2006.01)
 (71) INSTITUT DE MYOLOGIE (FR)

(21) BR 11 2015 005586-9 A2 Código 6.21 - Exigência preliminar - pedidos com buscas realizadas por outros Escritórios de Patentes
 (22) 13/09/2013
 (51) H04W 48/16 (2009.01), H04W 52/02 (2009.01), H04W 8/12 (2009.01)
 (71) QUALCOMM INCORPORATED (US)

(21) BR 11 2015 005768-3 A2 Código 6.21 - Exigência preliminar - pedidos com buscas realizadas por outros Escritórios de Patentes
 (22) 19/09/2013
 (51) A61B 5/00 (2006.01), A61B 5/0488 (2006.01), A61B 5/03 (2006.01)
 (71) KONINKLIJKE PHILIPS N.V. (NL)

(21) BR 11 2015 005778-0 A2 Código 6.21 - Exigência preliminar - pedidos com buscas realizadas por outros Escritórios de Patentes
 (22) 12/09/2013
 (51) G03G 9/087 (2006.01), G03G 15/08 (2006.01)
 (71) RICOH COMPANY, LTD. (JP)

(21) BR 11 2015 005824-8 A2 Código 6.21 - Exigência preliminar - pedidos com buscas realizadas por outros Escritórios de Patentes
 (22) 16/09/2013
 (51) A61B 3/113 (2006.01), G02C 7/04 (2006.01)

(71) GOOGLE INC. (US)

(21) BR 11 2015 006003-0 A2 Código 6.21 - Exigência preliminar - pedidos com buscas realizadas por outros Escritórios de Patentes
 (22) 17/09/2013
 (51) A61B 5/00 (2006.01), G06K 9/00 (2006.01), A61B 5/103 (2006.01)
 (71) KONINKLIJKE PHILIPS N.V. (NL)

(21) BR 11 2015 006004-8 A2 Código 6.21 - Exigência preliminar - pedidos com buscas realizadas por outros Escritórios de Patentes
 (22) 13/09/2013
 (51) A61B 5/00 (2006.01), G06T 7/00 (2017.01)
 (71) KONINKLIJKE PHILIPS N.V. (NL)

(21) BR 11 2015 006479-5 A2 Código 6.21 - Exigência preliminar - pedidos com buscas realizadas por outros Escritórios de Patentes
 (22) 23/09/2013
 (51) H04N 7/00 (2011.01)
 (71) QUALCOMM INCORPORATED (US)

(21) BR 11 2015 006480-9 A2 Código 6.21 - Exigência preliminar - pedidos com buscas realizadas por outros Escritórios de Patentes
 (22) 23/09/2013
 (51) H04N 7/00 (2011.01)
 (71) QUALCOMM INCORPORATED (US)

(21) BR 11 2015 006481-7 A2 Código 6.21 - Exigência preliminar - pedidos com buscas realizadas por outros Escritórios de Patentes
 (22) 23/09/2013
 (51) H04N 7/00 (2011.01)
 (71) QUALCOMM INCORPORATED (US)

(21) BR 11 2015 006486-8 A2 Código 6.21 - Exigência preliminar - pedidos com buscas realizadas por outros Escritórios de Patentes
 (22) 23/09/2013
 (51) H04N 7/00 (2011.01)
 (71) QUALCOMM INCORPORATED (US)

(21) BR 11 2015 006488-4 A2 Código 6.21 - Exigência preliminar - pedidos com buscas realizadas por outros Escritórios de Patentes
 (22) 23/09/2013
 (51) H04N 7/00 (2011.01)
 (71) QUALCOMM INCORPORATED (US)

(21) BR 11 2015 006492-2 A2	Código 6.21 - Exigência preliminar - pedidos com buscas realizadas por outros Escritórios de Patentes (22) 23/09/2013 (51) H04N 7/00 (2011.01) (71) QUALCOMM INCORPORATED (US)
(21) BR 11 2015 006554-6 A2	Código 6.21 - Exigência preliminar - pedidos com buscas realizadas por outros Escritórios de Patentes (22) 26/09/2013 (51) A61B 18/14 (2006.01), A61B 18/00 (2006.01) (71) AESCULAP AG (DE)
(21) BR 11 2015 006602-0 A2	Código 6.21 - Exigência preliminar - pedidos com buscas realizadas por outros Escritórios de Patentes (22) 09/10/2012 (51) H01Q 17/00 (2006.01), H01Q 1/28 (2006.01), H01Q 21/00 (2006.01) (71) SAAB AB (SE)
(21) BR 11 2015 006614-3 A2	Código 6.21 - Exigência preliminar - pedidos com buscas realizadas por outros Escritórios de Patentes (22) 19/09/2013 (51) H01Q 1/22 (2006.01), H01Q 1/32 (2006.01) (71) YOKOWO CO., LTD. (JP)
(21) BR 11 2015 007010-8 A2	Código 6.21 - Exigência preliminar - pedidos com buscas realizadas por outros Escritórios de Patentes (22) 20/09/2013 (51) A61B 18/14 (2006.01) (71) ETHICON ENDO-SURGERY, INC. (US)
(21) BR 11 2015 007012-4 A2	Código 6.21 - Exigência preliminar - pedidos com buscas realizadas por outros Escritórios de Patentes (22) 27/09/2013 (51) A61B 5/145 (2006.01), G01N 27/327 (2006.01) (71) CILAG GMBH INTERNATIONAL (CH)
(21) BR 11 2015 007024-8 A8	Código 6.21 - Exigência preliminar - pedidos com buscas realizadas por outros Escritórios de Patentes (22) 30/09/2013 (51) A61B 5/00 (2006.01), A61B 1/247 (2006.01), A61B 1/06 (2006.01) (71) INSPEKTOR RESEARCH SYSTEMS B.V. (NL)

(21) BR 11 2015 007029-9 A2	Código 6.21 - Exigência preliminar - pedidos com buscas realizadas por outros Escritórios de Patentes (22) 27/09/2013 (51) A61B 5/08 (2006.01) (71) ARIZONA BOARD OF REGENTS ON BEHALF OF ARIZONA STATE UNIVERSITY (US)
(21) BR 11 2015 007032-9 A2	Código 6.21 - Exigência preliminar - pedidos com buscas realizadas por outros Escritórios de Patentes (22) 27/09/2013 (51) A61B 5/145 (2006.01), G01N 27/327 (2006.01) (71) CILAG GMBH INTERNATIONAL (CH)
(21) BR 11 2015 007129-5 A2	Código 6.21 - Exigência preliminar - pedidos com buscas realizadas por outros Escritórios de Patentes (22) 20/09/2013 (51) A61B 5/107 (2006.01) (71) KONINKLIJKE PHILIPS N.V. (NL)
(21) BR 11 2015 007761-7 A2	Código 6.21 - Exigência preliminar - pedidos com buscas realizadas por outros Escritórios de Patentes (22) 20/09/2013 (51) H04N 7/00 (2011.01) (71) QUALCOMM INCORPORATED (US)
(21) BR 11 2015 007763-3 A2	Código 6.21 - Exigência preliminar - pedidos com buscas realizadas por outros Escritórios de Patentes (22) 20/09/2013 (51) H04N 7/00 (2011.01) (71) QUALCOMM INCORPORATED (US)
(21) BR 11 2015 008043-0 A2	Código 6.21 - Exigência preliminar - pedidos com buscas realizadas por outros Escritórios de Patentes (22) 14/10/2013 (51) A61B 5/0476 (2006.01), A61B 5/0488 (2006.01), A61B 5/0482 (2006.01) (71) THE REGENTS OF THE UNIVERSITY OF CALIFORNIA (US) ; THE SALK INSTITUTE FOR BIOLOGICAL STUDIES (US)
(21) BR 11 2015 008998-4 A2	Código 6.21 - Exigência preliminar - pedidos com buscas realizadas por outros Escritórios de Patentes (22) 23/10/2013 (51) A61B 18/20 (2006.01), A61C 3/00 (2006.01), A61N 5/067 (2006.01) (71) BIOLASE, INC. (US)

(21) BR 11 2015 009024-9 A2	<p>Código 6.21 - Exigência preliminar - pedidos com buscas realizadas por outros Escritórios de Patentes (22) 09/10/2013 (51) A61B 18/14 (2006.01), A61B 17/29 (2006.01), A61B 17/32 (2006.01) (71) ETHICON ENDO-SURGERY, INC. (US)</p>
(21) BR 11 2015 009047-8 A2	<p>Código 6.21 - Exigência preliminar - pedidos com buscas realizadas por outros Escritórios de Patentes (22) 21/10/2013 (51) A61B 5/044 (2006.01), A61B 5/00 (2006.01), G06F 19/00 (1995.01), A61B 5/0452 (2006.01), A61B 5/0402 (2006.01) (71) KONINKLIJKE PHILIPS N.V. (NL)</p>
(21) BR 11 2015 009217-9 A2	<p>Código 6.21 - Exigência preliminar - pedidos com buscas realizadas por outros Escritórios de Patentes (22) 10/09/2013 (51) H04W 56/00 (2009.01), H04W 72/04 (2009.01), H04L 5/00 (2006.01) (71) SONY CORPORATION (JP)</p>
(21) BR 11 2015 009220-9 A8	<p>Código 6.21 - Exigência preliminar - pedidos com buscas realizadas por outros Escritórios de Patentes (22) 10/09/2013 (51) H04W 72/04 (2009.01), H04W 72/12 (2009.01), H04L 5/14 (2006.01) (71) SONY CORPORATION (JP)</p>
(21) BR 11 2015 009223-3 A2	<p>Código 6.21 - Exigência preliminar - pedidos com buscas realizadas por outros Escritórios de Patentes (22) 11/09/2013 (51) A61B 5/04 (2006.01), A61B 5/0488 (2006.01), G06F 3/033 (2013.01), G06F 3/0482 (2013.01) (71) SONY CORPORATION (JP)</p>
(21) BR 11 2015 009346-9 A2	<p>Código 6.21 - Exigência preliminar - pedidos com buscas realizadas por outros Escritórios de Patentes (22) 29/08/2013 (51) H04W 16/14 (2009.01), H04W 72/04 (2009.01), H04W 72/12 (2009.01), H04W 88/06 (2009.01) (71) HITACHI KOKUSAI ELECTRIC INC. (JP)</p>
(21) BR 11 2015 009452-0 A2	<p>Código 6.21 - Exigência preliminar - pedidos com buscas realizadas por outros Escritórios de Patentes (22) 24/10/2013</p>

	(51) A61B 1/00 (2006.01), A61B 1/018 (2006.01) (71) ERA ENDOSCOPY S.R.L. (IT)
(21) BR 11 2015 009472-4 A2	Código 6.21 - Exigência preliminar - pedidos com buscas realizadas por outros Escritórios de Patentes (22) 01/10/2013 (51) H04L 29/08 (2006.01), H04W 88/04 (2009.01), H04W 84/12 (2009.01), H04L 29/12 (2006.01), H04W 12/06 (2009.01) (71) TOYOTA JIDOSHA KABUSHIKI KAISHA (JP)
(21) BR 11 2015 009518-6 A2	Código 6.21 - Exigência preliminar - pedidos com buscas realizadas por outros Escritórios de Patentes (22) 21/11/2013 (51) H04W 16/20 (2009.01), H04W 24/02 (2009.01), H04W 64/00 (2009.01), H04W 84/04 (2009.01) (71) DEUTSCHE TELEKOM AG (DE)
(21) BR 11 2015 009691-3 A2	Código 6.21 - Exigência preliminar - pedidos com buscas realizadas por outros Escritórios de Patentes (22) 01/11/2013 (51) H04B 7/024 (2017.01), H04L 1/00 (2006.01), H04L 27/26 (2006.01), H04L 5/00 (2006.01), H04W 72/00 (2009.01) (71) SAMSUNG ELECTRONICS CO., LTD. (KR)
(21) BR 11 2015 009880-0 A2	Código 6.21 - Exigência preliminar - pedidos com buscas realizadas por outros Escritórios de Patentes (22) 23/10/2013 (51) H04W 4/029 (2018.01), H04W 4/40 (2018.01), H04L 29/12 (2006.01), H04L 29/08 (2006.01), H04M 1/725 (2006.01) (71) SCANIA CV AB (SE)
(21) BR 11 2015 009943-2 A2	Código 6.21 - Exigência preliminar - pedidos com buscas realizadas por outros Escritórios de Patentes (22) 28/10/2013 (51) A61B 1/06 (2006.01), A61B 17/3205 (2006.01), A61F 9/007 (2006.01) (71) ALCON RESEARCH, LLC (US)
(21) BR 11 2015 009976-9 A2	Código 6.21 - Exigência preliminar - pedidos com buscas realizadas por outros Escritórios de Patentes (22) 17/12/2013 (51) H01Q 3/30 (2006.01), H01Q 13/28 (2006.01), H01Q 21/00 (2006.01) (71) COMMSCOPE, INC. OF NORTH CAROLINA (US) ; LOS ALAMOS NATIONAL SECURITY, LLC (US) ; OXBRIDGE PULSAR SOURCES LIMITED

(GB)

- (21) BR 11 2015 010164-0 A8** Código 6.21 - Exigência preliminar - pedidos com buscas realizadas por outros Escritórios de Patentes
(22) 30/10/2013
(51) A61B 5/055 (2006.01)
(71) SAMSUNG ELECTRONICS CO., LTD. (KR)
-
- (21) BR 11 2015 010303-0 A2** Código 6.21 - Exigência preliminar - pedidos com buscas realizadas por outros Escritórios de Patentes
(22) 15/10/2013
(51) F01M 11/00 (2006.01)
(71) NISSAN MOTOR CO., LTD. (JP)
-
- (21) BR 11 2015 010319-7 A2** Código 6.21 - Exigência preliminar - pedidos com buscas realizadas por outros Escritórios de Patentes
(22) 07/11/2013
(51) A61B 5/00 (2006.01), A61B 5/0295 (2006.01), A61B 5/02 (2006.01)
(71) KONINKLIJKE PHILIPS N.V (NL)
-
- (21) BR 11 2015 010320-0 A2** Código 6.21 - Exigência preliminar - pedidos com buscas realizadas por outros Escritórios de Patentes
(22) 26/04/2013
(51) A61B 3/10 (2006.01)
(71) 20/20 VISION CENTER LLC (US)
-
- (21) BR 11 2015 010378-2 A2** Código 6.21 - Exigência preliminar - pedidos com buscas realizadas por outros Escritórios de Patentes
(22) 23/10/2013
(51) H04W 36/00 (2009.01)
(71) QUALCOMM INCORPORATED (US)
-
- (21) BR 11 2015 010459-2 A2** Código 6.21 - Exigência preliminar - pedidos com buscas realizadas por outros Escritórios de Patentes
(22) 07/11/2013
(51) A61B 5/1455 (2006.01)
(71) MODULATED IMAGING, INC. (US)
-
- (21) BR 11 2015 010526-2 A2** Código 6.21 - Exigência preliminar - pedidos com buscas realizadas por outros Escritórios de Patentes
(22) 12/11/2013
(51) A61B 5/021 (2006.01), A61B 17/132 (2006.01), A61B 17/135 (2006.01)
(71) ULRICH GMBH & CO. KG (DE)

(21) BR 11 2015 010624-2 A2	Código 6.21 - Exigência preliminar - pedidos com buscas realizadas por outros Escritórios de Patentes (22) 11/11/2013 (51) A61B 5/00 (2006.01) (71) THE REGENTS OF THE UNIVERSITY OF CALIFORNIA (US) ; THE SALK INSTITUTE FOR BIOLOGICAL STUDIES (US)
<hr/>	
(21) BR 11 2015 010680-3 A2	Código 6.21 - Exigência preliminar - pedidos com buscas realizadas por outros Escritórios de Patentes (22) 29/11/2013 (51) A61B 8/14 (2006.01), G01N 29/24 (2006.01) (71) SAMSUNG ELECTRONICS CO., LTD. (KR)
<hr/>	
(21) BR 11 2015 010717-6 A2	Código 6.21 - Exigência preliminar - pedidos com buscas realizadas por outros Escritórios de Patentes (22) 11/11/2013 (51) B64C 13/04 (2006.01), B64C 13/06 (2006.01), B64C 13/50 (2006.01) (71) MASON ELECTRIC, CO. (US)
<hr/>	
(21) BR 11 2015 010821-0 A2	Código 6.21 - Exigência preliminar - pedidos com buscas realizadas por outros Escritórios de Patentes (22) 13/11/2013 (51) H04W 52/50 (2009.01), H04W 8/22 (2009.01), H04W 24/10 (2009.01) (71) TELEFONAKTIEBOLAGET LM ERICSSON (publ) (SE)
<hr/>	
(21) BR 11 2015 011367-2 A2	Código 6.21 - Exigência preliminar - pedidos com buscas realizadas por outros Escritórios de Patentes (22) 04/10/2013 (51) F26B 3/00 (2006.01) (71) FLSMIDTH A/S (DK)
<hr/>	
(21) BR 11 2015 011913-1 A2	Código 6.21 - Exigência preliminar - pedidos com buscas realizadas por outros Escritórios de Patentes (22) 21/11/2013 (51) H04N 19/70 (2014.01) (71) SONY CORPORATION (JP)
<hr/>	
(21) BR 11 2015 011914-0 A2	Código 6.21 - Exigência preliminar - pedidos com buscas realizadas por outros Escritórios de Patentes (22) 21/11/2013 (51) H04N 19/70 (2014.01) (71) SONY CORPORATION (JP)

(21) BR 11 2015 012337-6 A2	<p>Código 6.21 - Exigência preliminar - pedidos com buscas realizadas por outros Escritórios de Patentes (22) 25/11/2013 (51) H04W 72/02 (2009.01), H04W 72/08 (2009.01), H04W 76/10 (2018.01) (71) SAGEMCOM BROADBAND SAS (FR)</p>
(21) BR 11 2015 020860-6 A2	<p>Código 6.21 - Exigência preliminar - pedidos com buscas realizadas por outros Escritórios de Patentes (22) 28/02/2013 (51) B41J 2/14 (2006.01), B41J 2/16 (2006.01), B41J 2/045 (2006.01) (71) HEWLETT-PACKARD DEVELOPMENT COMPANY, L.P. (US)</p>
(21) BR 11 2015 025151-0 A2	<p>Código 6.21 - Exigência preliminar - pedidos com buscas realizadas por outros Escritórios de Patentes (22) 26/07/2013 (51) H04N 7/00 (2011.01) (71) SIEMENS AKTIENGESELLSCHAFT (DE)</p>
(21) BR 11 2015 029172-4 A2	<p>Código 6.21 - Exigência preliminar - pedidos com buscas realizadas por outros Escritórios de Patentes (22) 21/07/2015 (51) G10L 19/22 (2013.01), G10L 19/02 (2013.01), G10L 19/08 (2013.01), G10L 19/09 (2013.01) (71) Fraunhofer-Gesellschaft Zur Foerderung Der Angewandten Forschung E.V. (DE)</p>
(21) BR 11 2015 030335-8 A2	<p>Código 6.21 - Exigência preliminar - pedidos com buscas realizadas por outros Escritórios de Patentes (22) 05/06/2013 (51) H04W 36/00 (2009.01), H04W 8/18 (2009.01), H04W 8/22 (2009.01), H04W 4/16 (2009.01) (71) HUAWEI TECHNOLOGIES CO., LTD. (CN)</p>
(21) BR 11 2016 001766-8 A2	<p>Código 6.21 - Exigência preliminar - pedidos com buscas realizadas por outros Escritórios de Patentes (22) 29/07/2014 (51) D07B 1/04 (2006.01), D07B 9/00 (2006.01) (71) BRASKEM S.A. (BR/BA)</p>
(21) BR 11 2016 001840-0 A2	<p>Código 6.21 - Exigência preliminar - pedidos com buscas realizadas por outros Escritórios de Patentes (22) 24/07/2014</p>

	(51) C01B 5/02 (2006.01), C25B 1/00 (2006.01), B01D 59/40 (2006.01), G01N 1/40 (2006.01) (71) INDUSTRIE DE NORA S.P.A. (IT)
(21) BR 11 2016 003769-3 A2	Código 6.21 - Exigência preliminar - pedidos com buscas realizadas por outros Escritórios de Patentes (22) 22/08/2014 (51) H04L 1/18 (2006.01), H04L 5/00 (2006.01), H04W 16/14 (2009.01), H04L 1/16 (2006.01) (71) QUALCOMM INCORPORATED (US)
(21) BR 11 2016 003927-0 A2	Código 6.21 - Exigência preliminar - pedidos com buscas realizadas por outros Escritórios de Patentes (22) 22/07/2014 (51) H04N 5/222 (2006.01), H04N 5/262 (2006.01), H04N 5/268 (2006.01) (71) MEDIAPRODUCCION, S.L. (ES)
(21) BR 11 2016 004057-0 A2	Código 6.21 - Exigência preliminar - pedidos com buscas realizadas por outros Escritórios de Patentes (22) 28/08/2014 (51) H04M 11/06 (2006.01), H04B 3/32 (2006.01) (71) LANTIQ BETEILIGUNGS-GMBH & CO. KG (DE)
(21) BR 11 2016 004182-8 A2	Código 6.21 - Exigência preliminar - pedidos com buscas realizadas por outros Escritórios de Patentes (22) 27/08/2014 (51) H04N 19/70 (2014.01), H04N 19/593 (2014.01) (71) QUALCOMM INCORPORATED (US)
(21) BR 11 2016 004183-6 A8	Código 6.21 - Exigência preliminar - pedidos com buscas realizadas por outros Escritórios de Patentes (22) 27/08/2014 (51) H04W 76/00 (2018.01) (71) HUAWEI TECHNOLOGIES CO., LTD. (CN)
(21) BR 11 2016 004184-4 A2	Código 6.21 - Exigência preliminar - pedidos com buscas realizadas por outros Escritórios de Patentes (22) 27/08/2014 (51) H04W 56/00 (2009.01) (71) QUALCOMM INCORPORATED (US)
(21) BR 11 2016 004214-0 A2	Código 6.21 - Exigência preliminar - pedidos com buscas realizadas por outros Escritórios de Patentes

	(22) 26/08/2014 (51) H04L 5/00 (2006.01) (71) QUALCOMM INCORPORATED (US)
--	--

(21) BR 11 2016 004240-9 A2	Código 6.21 - Exigência preliminar - pedidos com buscas realizadas por outros Escritórios de Patentes (22) 28/08/2014 (51) H04B 10/80 (2013.01), G02B 6/43 (2006.01), H01S 5/026 (2006.01) (71) PHILIPS LIGHTING HOLDING B.V. (NL)
------------------------------------	---

(21) BR 11 2016 004248-4 A2	Código 6.21 - Exigência preliminar - pedidos com buscas realizadas por outros Escritórios de Patentes (22) 20/05/2014 (51) H04W 4/14 (2009.01), H04W 28/10 (2009.01) (71) ZTE CORPORATION (CN)
------------------------------------	---

(21) BR 11 2016 004266-2 A2	Código 6.21 - Exigência preliminar - pedidos com buscas realizadas por outros Escritórios de Patentes (22) 18/08/2014 (51) H04W 28/18 (2009.01), H04N 21/4363 (2011.01), H04W 4/06 (2009.01), H04W 8/22 (2009.01), H04W 92/18 (2009.01) (71) SONY CORPORATION (JP)
------------------------------------	---

(21) BR 11 2016 004373-1 A2	Código 6.21 - Exigência preliminar - pedidos com buscas realizadas por outros Escritórios de Patentes (22) 06/08/2014 (51) H04W 76/00 (2018.01), H04W 84/12 (2009.01), H04W 92/08 (2009.01), H04W 92/18 (2009.01) (71) RICOH COMPANY, LTD. (JP)
------------------------------------	--

(21) BR 11 2016 004411-8 A8	Código 6.21 - Exigência preliminar - pedidos com buscas realizadas por outros Escritórios de Patentes (22) 12/09/2014 (51) H04L 29/08 (2006.01), H04L 12/26 (2006.01), G06F 21/31 (2013.01), H04W 8/18 (2009.01), G06Q 30/02 (2012.01) (71) MICROSOFT TECHNOLOGY LICENSING, LLC (US)
------------------------------------	---

(21) BR 11 2016 004509-2 A2	Código 6.21 - Exigência preliminar - pedidos com buscas realizadas por outros Escritórios de Patentes (22) 21/08/2014 (51) H04L 12/28 (2006.01), H04B 7/14 (2006.01) (71) LOON LLC (US)
------------------------------------	--

(21) BR 11 2016 004529-7 A2	<p>Código 6.21 - Exigência preliminar - pedidos com buscas realizadas por outros Escritórios de Patentes (22) 20/08/2014 (51) H04N 21/2387 (2011.01), H04N 21/432 (2011.01) (71) HOME BOX OFFICE, INC. (US)</p>
(21) BR 11 2016 004657-9 A2	<p>Código 6.21 - Exigência preliminar - pedidos com buscas realizadas por outros Escritórios de Patentes (22) 19/09/2014 (51) H04L 29/06 (2006.01) (71) MICROSOFT TECHNOLOGY LICENSING, LLC (US)</p>
(21) BR 11 2016 004694-3 A2	<p>Código 6.21 - Exigência preliminar - pedidos com buscas realizadas por outros Escritórios de Patentes (22) 04/09/2014 (51) G01S 5/02 (2010.01) (71) LOON LLC (US)</p>
(21) BR 11 2016 004739-7 A2	<p>Código 6.21 - Exigência preliminar - pedidos com buscas realizadas por outros Escritórios de Patentes (22) 02/09/2014 (51) H04L 29/08 (2006.01), H04W 76/00 (2018.01) (71) QUALCOMM INCORPORATED (US)</p>
(21) BR 11 2016 004815-6 A2	<p>Código 6.21 - Exigência preliminar - pedidos com buscas realizadas por outros Escritórios de Patentes (22) 15/08/2014 (51) H04N 21/4363 (2011.01), H04N 21/4402 (2011.01) (71) THOMSON LICENSING (FR)</p>
(21) BR 11 2016 004820-2 A2	<p>Código 6.21 - Exigência preliminar - pedidos com buscas realizadas por outros Escritórios de Patentes (22) 04/09/2014 (51) H04W 72/08 (2009.01), H04W 88/10 (2009.01), H04W 52/24 (2009.01) (71) QUALCOMM INCORPORATED (US)</p>
(21) BR 11 2016 004821-0 A2	<p>Código 6.21 - Exigência preliminar - pedidos com buscas realizadas por outros Escritórios de Patentes (22) 04/09/2014 (51) H04W 72/04 (2009.01) (71) QUALCOMM INCORPORATED (US)</p>
(21) BR 11 2016 011451-5 A2	<p>Código 6.21 - Exigência preliminar - pedidos com buscas realizadas por outros</p>

	Escritórios de Patentes (22) 30/12/2014 (51) G02C 13/00 (2006.01), G02C 7/10 (2006.01), G02C 7/02 (2006.01) (71) ESSILOR INTERNATIONAL (FR)
(21) BR 11 2016 011479-5 A2	Código 6.21 - Exigência preliminar - pedidos com buscas realizadas por outros Escritórios de Patentes (22) 20/11/2014 (51) B23K 26/04 (2014.01), B23K 26/06 (2014.01), B23K 26/14 (2014.01), B23K 26/38 (2014.01), B23K 26/30 (2014.01), G02B 7/02 (2006.01) (71) SALVAGNINI ITALIA S.P.A. (IT)
(21) BR 11 2016 011555-4 A2	Código 6.21 - Exigência preliminar - pedidos com buscas realizadas por outros Escritórios de Patentes (22) 24/11/2014 (51) G01C 21/20 (2006.01), G06Q 10/04 (2012.01), G06Q 50/30 (2012.01), G08G 5/00 (2006.01) (71) THE BOEING COMPANY (US)
(21) BR 11 2016 011593-7 A8	Código 6.21 - Exigência preliminar - pedidos com buscas realizadas por outros Escritórios de Patentes (22) 21/11/2014 (51) G01S 11/02 (2010.01) (71) GENERAL ELECTRIC COMPANY (US)
(21) BR 11 2016 011795-6 A2	Código 6.21 - Exigência preliminar - pedidos com buscas realizadas por outros Escritórios de Patentes (22) 20/11/2014 (51) G02C 7/02 (2006.01), G02C 7/04 (2006.01) (71) JOHNSON & JOHNSON VISION CARE, INC. (US)
(21) BR 11 2016 011849-9 A8	Código 6.21 - Exigência preliminar - pedidos com buscas realizadas por outros Escritórios de Patentes (22) 26/11/2014 (51) G05D 1/00 (2006.01) (71) AMSTED RAIL COMPANY, INC. (US)
(21) BR 11 2016 011881-2 A2	Código 6.21 - Exigência preliminar - pedidos com buscas realizadas por outros Escritórios de Patentes (22) 19/11/2014 (51) G02B 5/20 (2006.01) (71) 3M INNOVATIVE PROPERTIES COMPANY (US)

(21) BR 11 2016 011960-6 A2	Código 6.21 - Exigência preliminar - pedidos com buscas realizadas por outros Escritórios de Patentes (22) 18/11/2014 (51) G03G 9/13 (2006.01), C08F 2/50 (2006.01), C08F 216/00 (2006.01) (71) CANON KABUSHIKI KAISHA (JP)
<hr/>	
(21) BR 11 2016 012103-1 A8	Código 6.21 - Exigência preliminar - pedidos com buscas realizadas por outros Escritórios de Patentes (22) 18/04/2014 (51) G02B 7/04 (2006.01), G03B 13/34 (2006.01), H02N 2/00 (2006.01) (71) BOLYMEDIA HOLDINGS CO., LTD. (US)
<hr/>	
(21) BR 11 2016 012287-9 A2	Código 6.21 - Exigência preliminar - pedidos com buscas realizadas por outros Escritórios de Patentes (22) 09/12/2014 (51) G02B 27/22 (1968.09), G02C 5/22 (2006.01) (71) INTEL CORPORATION (US)
<hr/>	
(21) BR 11 2016 012376-0 A2	Código 6.21 - Exigência preliminar - pedidos com buscas realizadas por outros Escritórios de Patentes (22) 26/11/2014 (51) G05D 1/02 (2020.01), A47L 9/28 (2006.01) (71) TOSHIBA LIFESTYLE PRODUCTS & SERVICES CORPORATION (JP)
<hr/>	
(21) BR 11 2016 012438-3 A2	Código 6.21 - Exigência preliminar - pedidos com buscas realizadas por outros Escritórios de Patentes (22) 28/11/2014 (51) G10K 15/00 (2006.01), F21V 33/00 (2006.01), H04R 1/00 (2006.01), H04R 3/00 (2006.01), H05B 37/02 (1968.09), F21Y 101/00 (2016.01) (71) SONY CORPORATION (JP)
<hr/>	
(21) BR 11 2016 012452-9 A2	Código 6.21 - Exigência preliminar - pedidos com buscas realizadas por outros Escritórios de Patentes (22) 03/12/2014 (51) G03G 9/08 (2006.01), G03G 21/00 (2006.01) (71) RICOH COMPANY, LTD. (JP)
<hr/>	
(21) BR 11 2016 012488-0 A2	Código 6.21 - Exigência preliminar - pedidos com buscas realizadas por outros Escritórios de Patentes (22) 01/12/2014 (51) B07C 5/342 (2006.01) (71) OUTOTEC (FINLAND) OY (FI)

(21) BR 11 2016 012534-7 A2	Código 6.21 - Exigência preliminar - pedidos com buscas realizadas por outros Escritórios de Patentes (22) 10/12/2014 (51) G01M 3/18 (2006.01), G01M 5/00 (2006.01) (71) FRAMATOME GMBH (DE)
(21) BR 11 2016 012572-0 A2	Código 6.21 - Exigência preliminar - pedidos com buscas realizadas por outros Escritórios de Patentes (22) 04/12/2014 (51) G01V 1/00 (2006.01), G08B 21/10 (2006.01) (71) OFFICE NATIONAL D'ETUDES ET DE RECHERCHES AEROSPATIALES (ONERA) (FR)
(21) BR 11 2016 012585-1 A2	Código 6.21 - Exigência preliminar - pedidos com buscas realizadas por outros Escritórios de Patentes (22) 28/11/2014 (51) G01C 21/36 (2006.01), B60K 15/06 (2006.01), B60R 16/023 (2006.01), F02M 37/00 (2006.01), B60K 15/07 (2006.01), G07C 5/08 (2006.01) (71) SCANIA CV AB (SE)
(21) BR 11 2016 012598-3 A2	Código 6.21 - Exigência preliminar - pedidos com buscas realizadas por outros Escritórios de Patentes (22) 03/12/2014 (51) G02B 1/10 (2015.01), G02B 27/00 (2006.01) (71) SATISLOH AG (CH)
(21) BR 11 2016 012999-7 A2	Código 6.21 - Exigência preliminar - pedidos com buscas realizadas por outros Escritórios de Patentes (22) 03/02/2015 (51) G01M 7/02 (2006.01), G01M 13/02 (2019.01) (71) SCHENCK PROCESS EUROPE GMBH (DE)
(21) BR 11 2016 013095-2 A2	Código 6.21 - Exigência preliminar - pedidos com buscas realizadas por outros Escritórios de Patentes (22) 12/11/2014 (51) G01C 21/36 (2006.01), G08G 1/0969 (2006.01), G06T 17/05 (2011.01), G09B 29/10 (2006.01) (71) QUALCOMM INCORPORATED (US)
(21) BR 11 2016 013331-5 A2	Código 6.21 - Exigência preliminar - pedidos com buscas realizadas por outros Escritórios de Patentes (22) 09/12/2014 (51) G01V 1/38 (2006.01)

(71) ION GEOPHYSICAL CORPORATION (US)

(21) BR 11 2016 013392-7 A2 Código 6.21 - Exigência preliminar - pedidos com buscas realizadas por outros Escritórios de Patentes
(22) 03/12/2014
(51) G02C 13/00 (2006.01)
(71) ESSILOR INTERNATIONAL (FR)

(21) BR 11 2016 013421-4 A2 Código 6.21 - Exigência preliminar - pedidos com buscas realizadas por outros Escritórios de Patentes
(22) 31/03/2015
(51) H01F 1/08 (2006.01), H01F 1/057 (2006.01)
(71) XIAMEN TUNGSTEN CO., LTD. (CN) ; FUJIAN CHANGTING GOLDEN DRAGON RARE-EARTH CO., LTD. (CN)

(21) BR 11 2016 013475-3 A2 Código 6.21 - Exigência preliminar - pedidos com buscas realizadas por outros Escritórios de Patentes
(22) 27/11/2014
(51) G01V 13/00 (2006.01), B08B 9/032 (2006.01), B63B 35/04 (2006.01), G01V 1/38 (2006.01)
(71) MAGSEIS AS (NO)

(21) BR 11 2016 013502-4 A2 Código 6.21 - Exigência preliminar - pedidos com buscas realizadas por outros Escritórios de Patentes
(22) 10/12/2014
(51) A61K 9/20 (2006.01), A61K 31/56 (2006.01)
(71) DONESTA BIOSCIENCE B.V. (NL)

(21) BR 11 2016 013523-7 A2 Código 6.21 - Exigência preliminar - pedidos com buscas realizadas por outros Escritórios de Patentes
(22) 21/11/2014
(51) G01M 3/22 (2006.01), G01N 1/22 (2006.01), G01N 1/26 (2006.01)
(71) GE OIL & GAS UK LIMITED (GB)

(21) BR 11 2016 013717-5 A2 Código 6.21 - Exigência preliminar - pedidos com buscas realizadas por outros Escritórios de Patentes
(22) 15/12/2014
(51) G01M 99/00 (2011.01), G01K 13/00 (2006.01), G01N 25/72 (2006.01)
(71) OWENS-BROCKWAY GLASS CONTAINER INC. (US)

(21) BR 11 2016 013793-0 A2 Código 6.21 - Exigência preliminar - pedidos com buscas realizadas por outros Escritórios de Patentes
(22) 15/12/2014

	(51) G02B 6/02 (2006.01) (71) INPHOTECH SP. O. O. (PL)
--	---

(21) BR 11 2016 013840-6 A2	Código 6.21 - Exigência preliminar - pedidos com buscas realizadas por outros Escritórios de Patentes (22) 19/12/2014 (51) G01V 3/10 (2006.01), B07C 5/34 (2006.01) (71) METTLER-TOLEDO SAFELINE LIMITED (GB)
------------------------------------	--

(21) BR 11 2016 013857-0 A2	Código 6.21 - Exigência preliminar - pedidos com buscas realizadas por outros Escritórios de Patentes (22) 13/01/2014 (51) G01V 3/28 (2006.01), G01V 3/38 (2006.01) (71) HALLIBURTON ENERGY SERVICES, INC. (US)
------------------------------------	--

(21) BR 11 2016 013862-7 A2	Código 6.21 - Exigência preliminar - pedidos com buscas realizadas por outros Escritórios de Patentes (22) 15/12/2014 (51) G01M 17/02 (2006.01) (71) PIRELLI TYRE S.P.A. (IT)
------------------------------------	--

(21) BR 11 2016 014041-9 A2	Código 6.21 - Exigência preliminar - pedidos com buscas realizadas por outros Escritórios de Patentes (22) 25/03/2014 (51) G10K 11/168 (2006.01), G10K 11/162 (2006.01), B60R 13/08 (2006.01), F02B 77/13 (2006.01) (71) HYUNDAI MOTOR COMPANY (KR)
------------------------------------	--

(21) BR 11 2016 014062-1 A2	Código 6.21 - Exigência preliminar - pedidos com buscas realizadas por outros Escritórios de Patentes (22) 27/02/2014 (51) G10K 11/162 (2006.01), B23B 5/02 (2006.01), B60R 13/08 (2006.01) (71) HYUNDAI MOTOR COMPANY (KR)
------------------------------------	--

(21) BR 11 2016 014113-0 A2	Código 6.21 - Exigência preliminar - pedidos com buscas realizadas por outros Escritórios de Patentes (22) 13/11/2014 (51) G08B 17/00 (2006.01), B08B 5/02 (2006.01) (71) MINIMAX GMBH & CO. KG. (DE)
------------------------------------	--

(21) BR 11 2016 014196-2 A2	Código 6.21 - Exigência preliminar - pedidos com buscas realizadas por outros Escritórios de Patentes (22) 03/10/2014
------------------------------------	--

	(51) H04W 92/18 (2009.01), H04W 84/10 (2009.01), H04W 92/20 (2009.01) (71) SONY CORPORATION (JP)
(21) BR 11 2016 014197-0 A2	Código 6.21 - Exigência preliminar - pedidos com buscas realizadas por outros Escritórios de Patentes (22) 18/12/2014 (51) H04H 20/76 (2008.01) (71) DALI SYSTEMS CO. LTD. (KY)
(21) BR 11 2016 014214-4 A2	Código 6.21 - Exigência preliminar - pedidos com buscas realizadas por outros Escritórios de Patentes (22) 08/12/2014 (51) H04N 19/103 (2014.01), H04N 19/156 (2014.01), H04N 19/154 (2014.01), H04N 19/40 (2014.01), H04N 19/57 (2014.01), H04N 19/42 (2014.01) (71) QUALCOMM INCORPORATED (US)
(21) BR 11 2016 014227-6 A2	Código 6.21 - Exigência preliminar - pedidos com buscas realizadas por outros Escritórios de Patentes (22) 19/12/2014 (51) H04N 19/70 (2014.01), H04N 19/463 (2014.01) (71) QUALCOMM INCORPORATED (US)
(21) BR 11 2016 014297-7 A2	Código 6.21 - Exigência preliminar - pedidos com buscas realizadas por outros Escritórios de Patentes (22) 19/12/2014 (51) G01B 9/02 (2006.01), G02B 21/00 (2006.01) (71) CENTRE NATIONAL DE LA RECHERCHE SCIENTIFIQUE (FR) ; INSTITUT D'OPTIQUE GRADUATE SCHOOL (FR) ; UNIVERSITE PARIS SUD 11 (FR)
(21) BR 11 2016 014300-0 A2	Código 6.21 - Exigência preliminar - pedidos com buscas realizadas por outros Escritórios de Patentes (22) 08/12/2014 (51) H04N 5/232 (2006.01), H04N 1/00 (2006.01) (71) QUALCOMM INCORPORATED (US)
(21) BR 11 2016 014310-8 A8	Código 6.21 - Exigência preliminar - pedidos com buscas realizadas por outros Escritórios de Patentes (22) 19/12/2014 (51) H04N 21/6587 (2011.01), H04N 5/76 (2006.01), H04N 5/781 (2006.01) (71) OPENTV, INC. (US)
(21) BR 11 2016 014312-4 A2	Código 6.21 - Exigência preliminar - pedidos com buscas realizadas por outros

	Escritórios de Patentes (22) 19/12/2014 (51) H04W 76/00 (2018.01), H04W 88/06 (2009.01) (71) QUALCOMM INCORPORATED (US)
(21) BR 11 2016 014327-2 A2	Código 6.21 - Exigência preliminar - pedidos com buscas realizadas por outros Escritórios de Patentes (22) 18/12/2014 (51) H04N 19/176 (2014.01) (71) HFI INNOVATION INC. (TW)
(21) BR 11 2016 014330-2 A2	Código 6.21 - Exigência preliminar - pedidos com buscas realizadas por outros Escritórios de Patentes (22) 17/11/2014 (51) H04B 7/185 (2006.01) (71) LOON LLC (US)
(21) BR 11 2016 014360-4 A2	Código 6.21 - Exigência preliminar - pedidos com buscas realizadas por outros Escritórios de Patentes (22) 18/12/2014 (51) H04B 1/00 (2006.01), H03H 19/00 (2006.01) (71) QUALCOMM INCORPORATED (US)
(21) BR 11 2016 014369-8 A2	Código 6.21 - Exigência preliminar - pedidos com buscas realizadas por outros Escritórios de Patentes (22) 18/12/2014 (51) H04W 16/26 (2009.01), H04L 5/02 (2006.01), H04W 48/08 (2009.01) (71) QUALCOMM INCORPORATED (US)
(21) BR 11 2016 014370-1 A2	Código 6.21 - Exigência preliminar - pedidos com buscas realizadas por outros Escritórios de Patentes (22) 28/10/2014 (51) H04W 72/04 (2009.01) (71) QUALCOMM INCORPORATED (US)
(21) BR 11 2016 014374-4 A2	Código 6.21 - Exigência preliminar - pedidos com buscas realizadas por outros Escritórios de Patentes (22) 11/12/2014 (51) H04W 8/18 (2009.01), H04W 48/18 (2009.01) (71) QUALCOMM INCORPORATED (US)
(21) BR 11 2016 014377-9 A2	Código 6.21 - Exigência preliminar - pedidos com buscas realizadas por outros Escritórios de Patentes

	(22) 18/12/2014 (51) H04W 52/50 (2009.01), H04W 52/48 (2009.01), H04W 52/14 (2009.01), H04W 52/16 (2009.01) (71) QUALCOMM INCORPORATED (US)
(21) BR 11 2016 014396-5 A2	Código 6.21 - Exigência preliminar - pedidos com buscas realizadas por outros Escritórios de Patentes (22) 09/12/2014 (51) H04L 5/00 (2006.01), H04L 27/00 (2006.01), H04W 16/14 (2009.01) (71) QUALCOMM INCORPORATED (US)
(21) BR 11 2016 014398-1 A2	Código 6.21 - Exigência preliminar - pedidos com buscas realizadas por outros Escritórios de Patentes (22) 25/11/2014 (51) H04W 52/02 (2009.01), H04W 76/00 (2018.01), H04W 84/18 (2009.01), H04W 28/06 (2009.01) (71) QUALCOMM INCORPORATED (US)
(21) BR 11 2016 014434-1 A2	Código 6.21 - Exigência preliminar - pedidos com buscas realizadas por outros Escritórios de Patentes (22) 24/11/2014 (51) G01S 13/42 (2006.01), G01S 13/00 (2006.01), H01Q 3/24 (2006.01), H01Q 21/20 (2006.01) (71) FINCANTIERI S.P.A. (IT)
(21) BR 11 2016 014460-0 A2	Código 6.21 - Exigência preliminar - pedidos com buscas realizadas por outros Escritórios de Patentes (22) 26/09/2014 (51) H04B 1/00 (2006.01) (71) DEERE & COMPANY (US)
(21) BR 11 2016 014478-3 A2	Código 6.21 - Exigência preliminar - pedidos com buscas realizadas por outros Escritórios de Patentes (22) 12/12/2014 (51) H04N 19/593 (2014.01), H04N 19/105 (2014.01), H04N 19/136 (2014.01), H04N 19/186 (2014.01), H04N 19/70 (2014.01) (71) SONY CORPORATION (JP)
(21) BR 11 2016 014552-6 A2	Código 6.21 - Exigência preliminar - pedidos com buscas realizadas por outros Escritórios de Patentes (22) 11/12/2014 (51) H04M 11/06 (2006.01), H04L 12/851 (2013.01), H04L 12/28 (2006.01) (71) INTERDIGITAL CE PATENT HOLDINGS (FR)

(21) BR 11 2016 014565-8 A2	Código 6.21 - Exigência preliminar - pedidos com buscas realizadas por outros Escritórios de Patentes (22) 22/01/2014 (51) G01V 3/18 (2006.01), G01V 3/34 (2006.01) (71) HALLIBURTON ENERGY SERVICES, INC. (US)
(21) BR 11 2016 014618-2 A2	Código 6.21 - Exigência preliminar - pedidos com buscas realizadas por outros Escritórios de Patentes (22) 11/12/2014 (51) H04L 29/06 (2006.01), H04L 29/08 (2006.01) (71) QUALCOMM INCORPORATED (US)
(21) BR 11 2016 014619-0 A2	Código 6.21 - Exigência preliminar - pedidos com buscas realizadas por outros Escritórios de Patentes (22) 27/01/2014 (51) H04W 52/18 (2009.01) (71) SUN PATENT TRUST (US)
(21) BR 11 2016 014624-7 A2	Código 6.21 - Exigência preliminar - pedidos com buscas realizadas por outros Escritórios de Patentes (22) 05/11/2014 (51) H04L 5/00 (2006.01), H04L 27/26 (2006.01) (71) QUALCOMM INCORPORATED (US)
(21) BR 11 2016 014626-3 A2	Código 6.21 - Exigência preliminar - pedidos com buscas realizadas por outros Escritórios de Patentes (22) 18/12/2014 (51) H04L 5/00 (2006.01), H04L 1/18 (2006.01) (71) QUALCOMM INCORPORATED (US)
(21) BR 11 2016 014639-5 A2	Código 6.21 - Exigência preliminar - pedidos com buscas realizadas por outros Escritórios de Patentes (22) 11/12/2014 (51) H04W 52/02 (2009.01), H04W 76/00 (2018.01) (71) QUALCOMM INCORPORATED (US)
(21) BR 11 2016 014663-8 A2	Código 6.21 - Exigência preliminar - pedidos com buscas realizadas por outros Escritórios de Patentes (22) 23/12/2014 (51) H04W 4/00 (2018.01) (71) DALI SYSTEMS CO. LTD. (KY)

(21) BR 11 2016 014742-1 A2	Código 6.21 - Exigência preliminar - pedidos com buscas realizadas por outros Escritórios de Patentes (22) 06/01/2014 (51) H04W 56/00 (2009.01) (71) TELEFONAKTIEBOLAGET LM ERICSSON (PUBL) (SE)
(21) BR 11 2016 014785-5 A2	Código 6.21 - Exigência preliminar - pedidos com buscas realizadas por outros Escritórios de Patentes (22) 26/09/2014 (51) H04L 27/06 (2006.01) (71) DEERE & COMPANY (US)
(21) BR 11 2016 014819-3 A2	Código 6.21 - Exigência preliminar - pedidos com buscas realizadas por outros Escritórios de Patentes (22) 23/12/2014 (51) B64G 1/28 (2006.01), G05D 1/08 (2006.01), G01C 19/00 (2013.01) (71) THALES ALENIA SPACE ITALIA S.P.A. CON UNICO SOCIO (IT)
(21) BR 11 2016 014856-8 A2	Código 6.21 - Exigência preliminar - pedidos com buscas realizadas por outros Escritórios de Patentes (22) 18/12/2014 (51) H04L 5/00 (2006.01), H04L 27/26 (2006.01) (71) QUALCOMM INCORPORATED (US)
(21) BR 11 2016 014862-2 A2	Código 6.21 - Exigência preliminar - pedidos com buscas realizadas por outros Escritórios de Patentes (22) 16/12/2014 (51) H04W 4/00 (2018.01) (71) QUALCOMM INCORPORATED (US)
(21) BR 11 2016 014866-5 A8	Código 6.21 - Exigência preliminar - pedidos com buscas realizadas por outros Escritórios de Patentes (22) 05/01/2015 (51) G01J 5/00 (2006.01), G01J 5/08 (2006.01), B22D 2/00 (2006.01), B22D 41/16 (2006.01), F16B 7/20 (2006.01) (71) VESUVIUS GROUP (SA) (BE)
(21) BR 11 2016 014879-7 A8	Código 6.21 - Exigência preliminar - pedidos com buscas realizadas por outros Escritórios de Patentes (22) 25/12/2014 (51) G02C 13/00 (2006.01), B24B 9/14 (2006.01), G02C 7/06 (2006.01) (71) HOYA LENS THAILAND LTD. (TH)

(21) BR 11 2016 015103-8 A2	<p>Código 6.21 - Exigência preliminar - pedidos com buscas realizadas por outros Escritórios de Patentes (22) 30/12/2014 (51) G01V 1/38 (2006.01), G01V 1/143 (2006.01) (71) PGS GEOPHYSICAL AS (NO)</p>
(21) BR 11 2016 015113-5 A2	<p>Código 6.21 - Exigência preliminar - pedidos com buscas realizadas por outros Escritórios de Patentes (22) 30/12/2014 (51) G01V 1/38 (2006.01), G01V 1/143 (2006.01) (71) PGS GEOPHYSICAL AS (NO)</p>
(21) BR 11 2016 015181-0 A2	<p>Código 6.21 - Exigência preliminar - pedidos com buscas realizadas por outros Escritórios de Patentes (22) 30/12/2014 (51) G01V 1/38 (2006.01), G01V 1/143 (2006.01) (71) PGS GEOPHYSICAL AS (NO)</p>
(21) BR 11 2016 015182-8 A2	<p>Código 6.21 - Exigência preliminar - pedidos com buscas realizadas por outros Escritórios de Patentes (22) 30/12/2014 (51) G01V 1/38 (2006.01), G01V 1/02 (2006.01), G01V 1/143 (2006.01) (71) PGS GEOPHYSICAL AS (NO)</p>
(21) BR 11 2016 015208-5 A2	<p>Código 6.21 - Exigência preliminar - pedidos com buscas realizadas por outros Escritórios de Patentes (22) 29/12/2014 (51) G01K 17/20 (2006.01) (71) SAINT-GOBAIN ISOVER (FR)</p>
(21) BR 11 2016 015359-6 A2	<p>Código 6.21 - Exigência preliminar - pedidos com buscas realizadas por outros Escritórios de Patentes (22) 09/01/2015 (51) G05D 1/02 (2020.01), A47L 9/28 (2006.01) (71) TOSHIBA LIFESTYLE PRODUCTS & SERVICES CORPORATION (JP)</p>
(21) BR 11 2016 015376-6 A2	<p>Código 6.21 - Exigência preliminar - pedidos com buscas realizadas por outros Escritórios de Patentes (22) 19/12/2014 (51) G01V 5/10 (2006.01) (71) SHELL INTERNATIONALE RESEARCH MAATSCHAPPIJ B.V. (NL)</p>
(21) BR 11 2016 015423-1 A2	<p>Código 6.21 - Exigência preliminar - pedidos com buscas realizadas por outros</p>

	Escritórios de Patentes (22) 17/12/2014 (51) G02B 5/128 (2006.01), B32B 37/24 (2006.01) (71) AVERY DENNISON CORPORATION (US)
(21) BR 11 2016 015464-9 A2	Código 6.21 - Exigência preliminar - pedidos com buscas realizadas por outros Escritórios de Patentes (22) 20/02/2014 (51) G01V 1/40 (2006.01), G01V 1/28 (2006.01), G01V 1/16 (2006.01) (71) HALLIBURTON ENERGY SERVICES, INC. (US)
(21) BR 11 2016 015599-8 A8	Código 6.21 - Exigência preliminar - pedidos com buscas realizadas por outros Escritórios de Patentes (22) 09/01/2015 (51) G01V 1/38 (2006.01), G01V 1/04 (2006.01), G01V 1/09 (2006.01) (71) SCHLUMBERGER TECHNOLOGY B.V. (NL)
(21) BR 11 2016 015605-6 A2	Código 6.21 - Exigência preliminar - pedidos com buscas realizadas por outros Escritórios de Patentes (22) 16/01/2015 (51) G01M 11/08 (2006.01), G01L 1/24 (2006.01), B61K 9/08 (2006.01), G01B 11/16 (2006.01), B61L 23/04 (2006.01) (71) THALES DEUTSCHLAND GMBH (DE)
(21) BR 11 2016 015665-0 A8	Código 6.21 - Exigência preliminar - pedidos com buscas realizadas por outros Escritórios de Patentes (22) 04/12/2014 (51) H04B 5/02 (2006.01) (71) CLAIRVOYANT TECHNOLOGY LLC (US)
(21) BR 11 2016 015669-2 A2	Código 6.21 - Exigência preliminar - pedidos com buscas realizadas por outros Escritórios de Patentes (22) 09/01/2015 (51) G05D 1/02 (2020.01), B25J 19/00 (2006.01) (71) TOSHIBA LIFESTYLE PRODUCTS & SERVICES CORPORATION (JP)
(21) BR 11 2016 015854-7 A8	Código 6.21 - Exigência preliminar - pedidos com buscas realizadas por outros Escritórios de Patentes (22) 19/12/2014 (51) H04N 19/109 (2014.01), H04N 19/139 (2014.01), H04N 19/136 (2014.01), H04N 19/147 (2014.01), H04N 19/17 (2014.01), H04N 19/177 (2014.01), H04N 19/179 (2014.01) (71) MICROSOFT TECHNOLOGY LICENSING, LLC (US)

(21) BR 11 2016 015878-4 A2	Código 6.21 - Exigência preliminar - pedidos com buscas realizadas por outros Escritórios de Patentes (22) 12/06/2014 (51) H04N 21/231 (2011.01), H04L 29/08 (2006.01), H04L 29/06 (2006.01), H04N 21/845 (2011.01) (71) INTERDIGITAL VC HOLDINGS, INC. (US)
<hr/>	
(21) BR 11 2016 015946-2 A2	Código 6.21 - Exigência preliminar - pedidos com buscas realizadas por outros Escritórios de Patentes (22) 19/12/2014 (51) H04W 28/20 (2009.01) (71) QUALCOMM INCORPORATED (US)
<hr/>	
(21) BR 11 2016 015959-4 A2	Código 6.21 - Exigência preliminar - pedidos com buscas realizadas por outros Escritórios de Patentes (22) 31/12/2014 (51) H04L 5/00 (2006.01) (71) QUALCOMM INCORPORATED (US)
<hr/>	
(21) BR 11 2016 015969-1 A2	Código 6.21 - Exigência preliminar - pedidos com buscas realizadas por outros Escritórios de Patentes (22) 30/06/2014 (51) H04W 52/24 (2009.01), H04W 52/30 (2009.01), H04W 24/00 (2009.01) (71) INTEL IP CORPORATION (US)
<hr/>	
(21) BR 11 2016 016007-0 A2	Código 6.21 - Exigência preliminar - pedidos com buscas realizadas por outros Escritórios de Patentes (22) 18/12/2014 (51) H04W 4/00 (2018.01), H04W 4/02 (2018.01), H04L 29/08 (2006.01) (71) QUALCOMM INCORPORATED (US)
<hr/>	
(21) BR 11 2016 016099-1 A2	Código 6.21 - Exigência preliminar - pedidos com buscas realizadas por outros Escritórios de Patentes (22) 27/02/2014 (51) H04W 28/02 (2009.01) (71) TELEFONAKTIEBOLAGET LM ERICSSON (PUBL) (SE)
<hr/>	
(21) BR 11 2016 016124-6 A2	Código 6.21 - Exigência preliminar - pedidos com buscas realizadas por outros Escritórios de Patentes (22) 21/01/2014 (51) H04W 16/14 (2009.01), H04W 72/08 (2009.01) (71) TELEFONAKTIEBOLAGET LM ERICSSON (PUBL) (SE)

(21) BR 11 2016 016128-9 A2	Código 6.21 - Exigência preliminar - pedidos com buscas realizadas por outros Escritórios de Patentes (22) 09/01/2015 (51) G01N 33/50 (2006.01), A61K 31/4164 (2006.01), A61P 35/02 (2006.01), G01N 27/62 (2006.01), G01N 30/26 (2006.01), G01N 30/72 (2006.01), G01N 30/88 (2006.01) (71) FUJIFILM CORPORATION (JP)
(21) BR 11 2016 016184-0 A2	Código 6.21 - Exigência preliminar - pedidos com buscas realizadas por outros Escritórios de Patentes (22) 29/01/2014 (51) H04L 12/911 (2013.01) (71) INTERDIGITAL CE PATENT HOLDINGS (FR)
(21) BR 11 2016 016372-9 A2	Código 6.21 - Exigência preliminar - pedidos com buscas realizadas por outros Escritórios de Patentes (22) 15/12/2014 (51) H04W 76/00 (2018.01) (71) TELEFONAKTIEBOLAGET LM ERICSSON (PUBL) (SE)
(21) BR 11 2016 016478-4 A2	Código 6.21 - Exigência preliminar - pedidos com buscas realizadas por outros Escritórios de Patentes (22) 12/12/2014 (51) H04L 1/00 (2006.01), H04L 5/00 (2006.01) (71) QUALCOMM INCORPORATED (US)
(21) BR 11 2016 016516-0 A2	Código 6.21 - Exigência preliminar - pedidos com buscas realizadas por outros Escritórios de Patentes (22) 17/11/2014 (51) H04N 21/436 (2011.01), H04N 21/442 (2011.01) (71) SONY CORPORATION (JP)
(21) BR 11 2016 016615-9 A2	Código 6.21 - Exigência preliminar - pedidos com buscas realizadas por outros Escritórios de Patentes (22) 28/04/2014 (51) H04W 74/02 (2009.01) (71) MEDIATEK INC. (TW)
(21) BR 11 2016 016740-6 A2	Código 6.21 - Exigência preliminar - pedidos com buscas realizadas por outros Escritórios de Patentes (22) 21/01/2015 (51) C12N 5/0787 (2010.01), B01D 37/02 (2006.01), C07K 1/22 (2006.01),

C12N 1/00 (2006.01), C12N 15/10 (2006.01), C12N 5/07 (2010.01), C12N 5/078 (2010.01), G01N 1/34 (2006.01), G01N 33/574 (2006.01), C07K 16/28 (2006.01)
 (71) STEMCELL TECHNOLOGIES INC. (CA)

(21) BR 11 2016 016771-6 A2 Código 6.21 - Exigência preliminar - pedidos com buscas realizadas por outros Escritórios de Patentes
 (22) 26/11/2014
 (51) H04W 8/00 (2009.01)
 (71) QUALCOMM INCORPORATED (US)

(21) BR 11 2016 016787-2 A2 Código 6.21 - Exigência preliminar - pedidos com buscas realizadas por outros Escritórios de Patentes
 (22) 06/02/2014
 (51) H04B 7/04 (2017.01), H04B 7/06 (2006.01)
 (71) TELEFONAKTIEBOLAGET LM ERICSSON (PUBL) (SE)

(21) BR 11 2016 016809-7 A2 Código 6.21 - Exigência preliminar - pedidos com buscas realizadas por outros Escritórios de Patentes
 (22) 02/12/2014
 (51) H04W 8/00 (2009.01)
 (71) QUALCOMM INCORPORATED (US)

(21) BR 11 2016 016827-5 A2 Código 6.21 - Exigência preliminar - pedidos com buscas realizadas por outros Escritórios de Patentes
 (22) 20/01/2014
 (51) H04W 16/12 (2009.01)
 (71) HUAWEI TECHNOLOGIES CO., LTD. (CN)

(21) BR 11 2016 016939-5 A2 Código 6.21 - Exigência preliminar - pedidos com buscas realizadas por outros Escritórios de Patentes
 (22) 24/01/2014
 (51) H04W 72/12 (2009.01)
 (71) NOKIA SOLUTIONS AND NETWORKS OY (FI)

(21) BR 11 2016 016958-1 A8 Código 6.21 - Exigência preliminar - pedidos com buscas realizadas por outros Escritórios de Patentes
 (22) 23/01/2014
 (51) H04L 29/12 (2006.01)
 (71) HUAWEI TECHNOLOGIES CO., LTD. (CN)

(21) BR 11 2016 017026-1 A2 Código 6.21 - Exigência preliminar - pedidos com buscas realizadas por outros Escritórios de Patentes

	(22) 24/01/2014 (51) H04L 1/06 (2006.01) (71) HUAWEI TECHNOLOGIES CO., LTD. (CN)
(21) BR 11 2016 017095-4 A2	Código 6.21 - Exigência preliminar - pedidos com buscas realizadas por outros Escritórios de Patentes (22) 30/01/2014 (51) H04W 36/08 (2009.01) (71) TELEFONAKTIEBOLAGET LM ERICSSON (PUBL) (SE)
(21) BR 11 2016 017099-7 A2	Código 6.21 - Exigência preliminar - pedidos com buscas realizadas por outros Escritórios de Patentes (22) 13/05/2014 (51) H04W 28/16 (2009.01), H04W 28/26 (2009.01) (71) HFI INNOVATION INC. (CN)
(21) BR 11 2016 017177-2 A2	Código 6.21 - Exigência preliminar - pedidos com buscas realizadas por outros Escritórios de Patentes (22) 30/10/2014 (51) H04W 28/18 (2009.01), H04L 5/00 (2006.01) (71) TELEFONAKTIEBOLAGET LM ERICSSON (PUBL) (SE)
(21) BR 11 2016 017186-1 A2	Código 6.21 - Exigência preliminar - pedidos com buscas realizadas por outros Escritórios de Patentes (22) 30/12/2014 (51) H04W 56/00 (2009.01), H04W 72/08 (2009.01) (71) QUALCOMM INCORPORATED (US)
(21) BR 11 2016 017187-0 A2	Código 6.21 - Exigência preliminar - pedidos com buscas realizadas por outros Escritórios de Patentes (22) 26/01/2014 (51) H04W 16/02 (2009.01) (71) HUAWEI TECHNOLOGIES CO., LTD. (CN)
(21) BR 11 2016 017339-2 A8	Código 6.21 - Exigência preliminar - pedidos com buscas realizadas por outros Escritórios de Patentes (22) 28/01/2014 (51) H04W 48/10 (2009.01) (71) HUAWEI TECHNOLOGIES CO., LTD. (CN)
(21) BR 11 2016 017356-2 A2	Código 6.21 - Exigência preliminar - pedidos com buscas realizadas por outros Escritórios de Patentes (22) 29/01/2014

	(51) H04B 7/26 (2006.01) (71) HUAWEI TECHNOLOGIES CO., LTD. (CN)
(21) BR 11 2016 017460-7 A8	Código 6.21 - Exigência preliminar - pedidos com buscas realizadas por outros Escritórios de Patentes (22) 28/01/2014 (51) H04W 72/04 (2009.01) (71) HUAWEI TECHNOLOGIES CO., LTD. (CN)
(21) BR 11 2016 017586-7 A8	Código 6.21 - Exigência preliminar - pedidos com buscas realizadas por outros Escritórios de Patentes (22) 28/01/2015 (51) G06F 3/0481 (2013.01) (71) DAYCO IP HOLDINGS, LLC (US)
(21) BR 11 2016 017599-9 A2	Código 6.21 - Exigência preliminar - pedidos com buscas realizadas por outros Escritórios de Patentes (22) 18/02/2015 (51) G06F 12/02 (2006.01), G06F 12/08 (2016.01), G06F 12/10 (2016.01) (71) MICROSOFT TECHNOLOGY LICENSING, LLC (US)
(21) BR 11 2016 017614-6 A2	Código 6.21 - Exigência preliminar - pedidos com buscas realizadas por outros Escritórios de Patentes (22) 02/02/2015 (51) G06F 17/30 (1995.01) (71) MICROSOFT TECHNOLOGY LICENSING, LLC (US)
(21) BR 11 2016 017850-5 A2	Código 6.21 - Exigência preliminar - pedidos com buscas realizadas por outros Escritórios de Patentes (22) 25/02/2015 (51) G06Q 50/00 (2012.01) (71) MICROSOFT TECHNOLOGY LICENSING, LLC (US)
(21) BR 11 2016 017872-6 A2	Código 6.21 - Exigência preliminar - pedidos com buscas realizadas por outros Escritórios de Patentes (22) 15/01/2015 (51) G06F 3/048 (2013.01), G06F 3/0485 (2013.01) (71) GOOGLE LLC (US)
(21) BR 11 2016 017972-2 A2	Código 6.21 - Exigência preliminar - pedidos com buscas realizadas por outros Escritórios de Patentes (22) 06/02/2015 (51) G06F 17/30 (1995.01)

(71) CONTACT SOLUTIONS LLC (US)

(21) BR 11 2016 018051-8 A2 Código 6.21 - Exigência preliminar - pedidos com buscas realizadas por outros Escritórios de Patentes
 (22) 30/01/2015
 (51) G06K 9/00 (2006.01), G06K 9/46 (2006.01)
 (71) FRAUNHOFER-GESELLSCHAFT ZUR FÖRDERUNG DER ANGEWANDTEN FORSCHUNG E.V. (DE)

(21) BR 11 2016 018070-4 A2 Código 6.21 - Exigência preliminar - pedidos com buscas realizadas por outros Escritórios de Patentes
 (22) 29/01/2015
 (51) G06F 21/62 (2013.01), H04L 9/08 (2006.01), G06F 17/30 (1995.01)
 (71) GOOGLE LLC (US)

(21) BR 11 2016 018079-8 A2 Código 6.21 - Exigência preliminar - pedidos com buscas realizadas por outros Escritórios de Patentes
 (22) 30/01/2015
 (51) G06K 9/00 (2006.01), G06K 9/46 (2006.01)
 (71) FRAUNHOFER-GESELLSCHAFT ZUR FÖRDERUNG DER ANGEWANDTEN FORSCHUNG E.V. (DE)

(21) BR 11 2016 019487-0 A2 Código 6.21 - Exigência preliminar - pedidos com buscas realizadas por outros Escritórios de Patentes
 (22) 05/03/2015
 (51) C07D 401/14 (2006.01), C07D 401/04 (2006.01), C07D 409/14 (2006.01), C07D 417/14 (2006.01), A61K 31/454 (2006.01), A61P 3/10 (2006.01)
 (71) BRISTOL-MYERS SQUIBB COMPANY (US)

(21) BR 11 2016 021985-6 A2 Código 6.21 - Exigência preliminar - pedidos com buscas realizadas por outros Escritórios de Patentes
 (22) 26/03/2015
 (51) A61K 31/19 (2006.01), A61K 31/194 (2006.01), A61K 31/198 (2006.01), A61K 38/22 (2006.01), A61K 45/06 (2006.01), A61P 3/04 (2006.01), A61P 43/00 (2006.01), C07C 1/00 (2006.01)
 (71) THE CHILDREN'S MEDICAL CENTER CORPORATION (US)

(21) BR 11 2016 022880-4 A2 Código 6.21 - Exigência preliminar - pedidos com buscas realizadas por outros Escritórios de Patentes
 (22) 31/03/2015
 (51) A61K 31/166 (2006.01), A61P 31/00 (2006.01)
 (71) EMERAMED LIMITED (IE)

(21) BR 11 2016 024258-0 A2	<p>Código 6.21 - Exigência preliminar - pedidos com buscas realizadas por outros Escritórios de Patentes (22) 20/04/2015 (51) E21B 17/01 (2006.01), E21B 19/09 (2006.01), E21B 19/22 (2006.01) (71) SAIPEM S.A. (FR)</p>
(21) BR 11 2016 024528-8 A2	<p>Código 6.21 - Exigência preliminar - pedidos com buscas realizadas por outros Escritórios de Patentes (22) 21/04/2015 (51) A61K 31/05 (2006.01), A61K 36/487 (2006.01), A61K 36/60 (2006.01), A61P 17/10 (2006.01), A61K 47/00 (2006.01) (71) ENVY MEDICAL, INC (US)</p>
(21) BR 11 2016 025890-8 A2	<p>Código 6.21 - Exigência preliminar - pedidos com buscas realizadas por outros Escritórios de Patentes (22) 08/05/2015 (51) E21B 47/06 (2012.01), E21B 47/12 (2012.01) (71) OPTASENSE HOLDINGS LIMITED (GB)</p>
(21) BR 11 2016 025899-1 A2	<p>Código 6.21 - Exigência preliminar - pedidos com buscas realizadas por outros Escritórios de Patentes (22) 08/05/2015 (51) E21B 47/06 (2012.01), E21B 47/12 (2012.01) (71) OPTASENSE HOLDINGS LIMITED (GB)</p>
(21) BR 11 2016 027819-4 A2	<p>Código 6.21 - Exigência preliminar - pedidos com buscas realizadas por outros Escritórios de Patentes (22) 22/05/2015 (51) C07D 417/14 (2006.01), A61K 31/454 (2006.01) (71) BAYER CROPSCIENCE AKTIENGESELLSCHAFT (DE)</p>
(21) BR 11 2016 027825-9 A2	<p>Código 6.21 - Exigência preliminar - pedidos com buscas realizadas por outros Escritórios de Patentes (22) 02/06/2015 (51) C07D 498/10 (2006.01), A61K 31/537 (2006.01) (71) ESTEVE PHARMACEUTICALS, S.A. (ES)</p>
(21) BR 11 2016 027934-4 A2	<p>Código 6.21 - Exigência preliminar - pedidos com buscas realizadas por outros Escritórios de Patentes (22) 01/06/2015 (51) C05G 3/00 (2020.01), C05G 1/00 (2006.01), C05G 5/00 (2020.01), C05B 7/00 (2006.01), C05C 3/00 (2006.01), C01B 32/30 (2017.01) (71) SULVARIS INC. (CA)</p>

(21) BR 11 2016 029982-5 A2	<p>Código 6.21 - Exigência preliminar - pedidos com buscas realizadas por outros Escritórios de Patentes (22) 10/02/2016 (51) F01C 1/22 (2006.01), F01C 19/02 (2006.01), F01C 21/08 (2006.01) (71) UAV ENGINES LTD. (GB)</p>
(21) BR 11 2016 030016-5 A2	<p>Código 6.21 - Exigência preliminar - pedidos com buscas realizadas por outros Escritórios de Patentes (22) 27/04/2016 (51) F24F 1/06 (2011.01), F24F 1/16 (2011.01) (71) GD MIDEA HEATING & VENTILATING EQUIPMENT CO., LTD. (CN) ; MIDEA GROUP CO., LTD. (CN)</p>
(21) BR 11 2016 030374-1 A2	<p>Código 6.21 - Exigência preliminar - pedidos com buscas realizadas por outros Escritórios de Patentes (22) 25/06/2015 (51) G10L 19/02 (2013.01), G10L 21/038 (2013.01) (71) FRAUNHOFER-GESELLSCHAFT ZUR FOERDERUNG DER ANGEWANDTEN FORSCHUNG E. V. (DE)</p>
(21) BR 11 2016 030633-3 A2	<p>Código 6.21 - Exigência preliminar - pedidos com buscas realizadas por outros Escritórios de Patentes (22) 29/07/2015 (51) G10L 15/18 (2013.01) (71) ROVI GUIDES, INC. (US)</p>
(21) BR 11 2017 001143-3 A2	<p>Código 6.21 - Exigência preliminar - pedidos com buscas realizadas por outros Escritórios de Patentes (22) 23/07/2015 (51) G10L 19/20 (2013.01) (71) FRAUNHOFER-GESELLSCHAFT ZUR FOERDERUNG DER ANGEWANDTEN FORSCHUNG E. V. (DE)</p>
(21) BR 11 2017 001434-3 A2	<p>Código 6.21 - Exigência preliminar - pedidos com buscas realizadas por outros Escritórios de Patentes (22) 16/07/2015 (51) A61K 9/00 (2006.01), A61K 31/192 (2006.01), A61K 31/327 (2006.01), A61P 17/10 (2006.01) (71) GALDERMA RESEARCH & DEVELOPMENT (FR)</p>
(21) BR 11 2017 002132-3 A2	<p>Código 6.21 - Exigência preliminar - pedidos com buscas realizadas por outros Escritórios de Patentes</p>

	(22) 04/07/2016 (51) F24F 1/10 (2011.01), F24F 1/16 (2011.01), F25B 1/06 (2006.01) (71) GD MIDEA HEATING & VENTILATING EQUIPMENT CO., LTD. (CN)
(21) BR 11 2017 002659-7 A2	Código 6.21 - Exigência preliminar - pedidos com buscas realizadas por outros Escritórios de Patentes (22) 10/08/2015 (51) E21B 43/10 (2006.01) (71) SHELL INTERNATIONALE RESEARCH MAATSCHAPPIJ B.V. (NL)
(21) BR 11 2017 002666-0 A2	Código 6.21 - Exigência preliminar - pedidos com buscas realizadas por outros Escritórios de Patentes (22) 23/05/2015 (51) B28B 13/02 (2006.01), B28B 13/04 (2006.01) (71) CRISPYCRETE, LLC (US)
(21) BR 11 2017 002691-0 A2	Código 6.21 - Exigência preliminar - pedidos com buscas realizadas por outros Escritórios de Patentes (22) 02/07/2015 (51) E04H 12/12 (2006.01), E04C 2/28 (2006.01), E04C 2/38 (2006.01) (71) DRÖSSLER GMBH UMWELTTECHNIK (DE)
(21) BR 11 2017 002881-6 A2	Código 6.21 - Exigência preliminar - pedidos com buscas realizadas por outros Escritórios de Patentes (22) 12/08/2015 (51) E06B 9/13 (2006.01), E06B 9/58 (2006.01) (71) RITE-HITE HOLDING CORPORATION (US)
(21) BR 11 2017 002892-1 A2	Código 6.21 - Exigência preliminar - pedidos com buscas realizadas por outros Escritórios de Patentes (22) 12/08/2015 (51) E06C 1/34 (2006.01), E06C 7/18 (2006.01) (71) ALTISEG EQUIPAMENTOS DE SEGURANÇA DE TRABALHO LTDA. - EPP (BR/PR)
(21) BR 11 2017 002933-2 A2	Código 6.21 - Exigência preliminar - pedidos com buscas realizadas por outros Escritórios de Patentes (22) 05/06/2015 (51) E02F 9/28 (2006.01), E02F 3/36 (2006.01) (71) BLACK CAT BLADES LTD. (CA)
(21) BR 11 2017 002992-8 A2	Código 6.21 - Exigência preliminar - pedidos com buscas realizadas por outros Escritórios de Patentes

	(22) 21/08/2015 (51) E21B 43/25 (2006.01), E21B 43/26 (2006.01), C09K 8/62 (2006.01) (71) BAKER HUGHES INCORPORATED. (US)
(21) BR 11 2017 003779-3 A2	Código 6.21 - Exigência preliminar - pedidos com buscas realizadas por outros Escritórios de Patentes (22) 23/04/2015 (51) E05D 3/06 (2006.01) (71) FU, HAI (CN)
(21) BR 11 2017 003899-4 A2	Código 6.21 - Exigência preliminar - pedidos com buscas realizadas por outros Escritórios de Patentes (22) 12/10/2016 (51) F01L 13/00 (2006.01) (71) YAMAHA HATSUDOKI KABUSHIKI KAISHA (JP)
(21) BR 11 2017 004023-9 A2	Código 6.21 - Exigência preliminar - pedidos com buscas realizadas por outros Escritórios de Patentes (22) 04/09/2015 (51) E21B 47/00 (2012.01), G01V 11/00 (2006.01), G01V 1/40 (2006.01), G01V 5/10 (2006.01) (71) HALLIBURTON ENERGY SERVICES, INC. (US)
(21) BR 11 2017 004025-5 A2	Código 6.21 - Exigência preliminar - pedidos com buscas realizadas por outros Escritórios de Patentes (22) 04/09/2015 (51) E21B 47/005 (2012.01), G01V 11/00 (2006.01), G01V 1/40 (2006.01), G01V 5/04 (2006.01) (71) HALLIBURTON ENERGY SERVICES, INC. (US)
(21) BR 11 2017 004070-0 A2	Código 6.21 - Exigência preliminar - pedidos com buscas realizadas por outros Escritórios de Patentes (22) 06/08/2015 (51) E05B 67/36 (2006.01), E05B 63/04 (2006.01), E05C 7/04 (2006.01), E05B 47/00 (2006.01) (71) ALEJANDRO ESTEBAN PELAEZ (AR)
(21) BR 11 2017 004114-6 A2	Código 6.21 - Exigência preliminar - pedidos com buscas realizadas por outros Escritórios de Patentes (22) 31/08/2015 (51) E04H 12/24 (2006.01), E04H 12/10 (2006.01), H02G 7/20 (2006.01) (71) JIANGSU SHENMA ELECTRIC CO., LTD. (CN)

(21) BR 11 2017 004122-7 A2	<p>Código 6.21 - Exigência preliminar - pedidos com buscas realizadas por outros Escritórios de Patentes</p> <p>(22) 02/09/2015</p> <p>(51) E21B 47/00 (2012.01), G01V 11/00 (2006.01), G01V 1/40 (2006.01), G01V 5/04 (2006.01)</p> <p>(71) HALLIBURTON ENERGY SERVICES, INC. (US)</p>
(21) BR 11 2017 004124-3 A2	<p>Código 6.21 - Exigência preliminar - pedidos com buscas realizadas por outros Escritórios de Patentes</p> <p>(22) 04/09/2015</p> <p>(51) E21B 47/005 (2012.01), G01V 1/40 (2006.01), G01V 1/48 (2006.01)</p> <p>(71) HALLIBURTON ENERGY SERVICES, INC. (US)</p>
(21) BR 11 2017 004208-8 A2	<p>Código 6.21 - Exigência preliminar - pedidos com buscas realizadas por outros Escritórios de Patentes</p> <p>(22) 03/09/2015</p> <p>(51) E04B 9/30 (2006.01), E04B 9/32 (2006.01)</p> <p>(71) NORMALU (FR)</p>
(21) BR 11 2017 004496-0 A2	<p>Código 6.21 - Exigência preliminar - pedidos com buscas realizadas por outros Escritórios de Patentes</p> <p>(22) 16/09/2015</p> <p>(51) B62J 15/00 (2006.01)</p> <p>(71) HONDA MOTOR CO., LTD. (JP)</p>
(21) BR 11 2017 004533-8 A2	<p>Código 6.21 - Exigência preliminar - pedidos com buscas realizadas por outros Escritórios de Patentes</p> <p>(22) 04/09/2015</p> <p>(51) A61K 31/185 (2006.01), A61K 31/198 (2006.01), A61K 38/46 (2006.01), A61K 9/00 (2006.01), A61P 11/12 (2006.01)</p> <p>(71) GOTHAM BIOPHARMACEUTICALS, INC. (US)</p>
(21) BR 11 2017 004617-2 A2	<p>Código 6.21 - Exigência preliminar - pedidos com buscas realizadas por outros Escritórios de Patentes</p> <p>(22) 22/09/2015</p> <p>(51) B60R 19/18 (2006.01), B60R 19/24 (2006.01)</p> <p>(71) ARCELORMITTAL (LU)</p>
(21) BR 11 2017 004641-5 A2	<p>Código 6.21 - Exigência preliminar - pedidos com buscas realizadas por outros Escritórios de Patentes</p> <p>(22) 08/09/2015</p> <p>(51) E03D 9/03 (2006.01), C11D 17/00 (2006.01)</p> <p>(71) S. C. JOHNSON & SON, INC. (US)</p>

(21) BR 11 2017 004662-8 A2	Código 6.21 - Exigência preliminar - pedidos com buscas realizadas por outros Escritórios de Patentes (22) 15/09/2015 (51) B60N 2/00 (2006.01), B29C 44/00 (2006.01) (71) JSP CORPORATION (JP)
(21) BR 11 2017 004798-5 A2	Código 6.21 - Exigência preliminar - pedidos com buscas realizadas por outros Escritórios de Patentes (22) 11/09/2015 (51) A61K 31/16 (2006.01), A61K 9/08 (2006.01), A61K 9/19 (2006.01), A61K 47/40 (2006.01), A61P 31/04 (2006.01), A61P 43/00 (2006.01) (71) FUJIFILM TOYAMA CHEMICAL CO., LTD. (JP)
(21) BR 11 2017 004815-9 A2	Código 6.21 - Exigência preliminar - pedidos com buscas realizadas por outros Escritórios de Patentes (22) 14/09/2015 (51) E03D 1/00 (2006.01), E03D 1/34 (2006.01), E03D 11/13 (2006.01) (71) AS IP HOLDCO, LLC (US)
(21) BR 11 2017 004848-5 A2	Código 6.21 - Exigência preliminar - pedidos com buscas realizadas por outros Escritórios de Patentes (22) 10/09/2015 (51) E03C 1/04 (2006.01) (71) AS IP HOLDCO, LLC (US)
(21) BR 11 2017 004863-9 A2	Código 6.21 - Exigência preliminar - pedidos com buscas realizadas por outros Escritórios de Patentes (22) 10/09/2015 (51) E06B 9/34 (2006.01) (71) HUNTER DOUGLAS INC. (US)
(21) BR 11 2017 004948-1 A2	Código 6.21 - Exigência preliminar - pedidos com buscas realizadas por outros Escritórios de Patentes (22) 15/09/2015 (51) A61K 9/16 (2006.01), A61K 9/50 (2006.01), A61K 31/4545 (2006.01) (71) ORPHAZYME A/S (DK)
(21) BR 11 2017 004970-8 A2	Código 6.21 - Exigência preliminar - pedidos com buscas realizadas por outros Escritórios de Patentes (22) 26/08/2015 (51) B60R 19/18 (2006.01) (71) MITSUBISHI JIDOSHA KOGYO KABUSHIKI KAISHA (JP)

(21) BR 11 2017 005050-1 A2	Código 6.21 - Exigência preliminar - pedidos com buscas realizadas por outros Escritórios de Patentes (22) 15/09/2015 (51) A61K 9/12 (2006.01), A61K 31/495 (2006.01) (71) VERONA PHARMA PLC (GB)
(21) BR 11 2017 005133-8 A2	Código 6.21 - Exigência preliminar - pedidos com buscas realizadas por outros Escritórios de Patentes (22) 15/09/2015 (51) A61P 25/28 (2006.01) (71) KEMIN INDUSTRIES, INC. (US)
(21) BR 11 2017 005180-0 A2	Código 6.21 - Exigência preliminar - pedidos com buscas realizadas por outros Escritórios de Patentes (22) 23/09/2015 (51) E02F 3/88 (2006.01), E02F 3/92 (2006.01) (71) SAMSUNG HEAVY IND. CO., LTD. (KR)
(21) BR 11 2017 005200-8 A2	Código 6.21 - Exigência preliminar - pedidos com buscas realizadas por outros Escritórios de Patentes (22) 15/09/2015 (51) A61K 9/16 (2006.01), A61K 33/26 (2006.01) (71) SOLVOTRIN THERAPEUTICS LIMITED (IE)
(21) BR 11 2017 005231-8 A2	Código 6.21 - Exigência preliminar - pedidos com buscas realizadas por outros Escritórios de Patentes (22) 18/09/2015 (51) A61K 31/135 (2006.01), A61K 31/047 (2006.01), A61P 21/02 (2006.01) (71) TONIX PHARMA HOLDINGS LIMITED (BM)
(21) BR 11 2017 005271-7 A2	Código 6.21 - Exigência preliminar - pedidos com buscas realizadas por outros Escritórios de Patentes (22) 16/09/2015 (51) A61K 9/68 (2006.01) (71) WM. WRIGLEY JR. COMPANY (US)
(21) BR 11 2017 005316-0 A2	Código 6.21 - Exigência preliminar - pedidos com buscas realizadas por outros Escritórios de Patentes (22) 17/09/2015 (51) E21B 43/267 (2006.01) (71) CARBO CERAMICS INC. (US)

(21) BR 11 2017 005358-6 A2	<p>Código 6.21 - Exigência preliminar - pedidos com buscas realizadas por outros Escritórios de Patentes</p> <p>(22) 17/09/2015</p> <p>(51) C07D 233/64 (2006.01), A61P 9/00 (2006.01), A61K 31/417 (2006.01), C07B 53/00 (2006.01), C07B 61/00 (2006.01)</p> <p>(71) DAIICHI SANKYO COMPANY, LIMITED (JP)</p>
(21) BR 11 2017 005362-4 A2	<p>Código 6.21 - Exigência preliminar - pedidos com buscas realizadas por outros Escritórios de Patentes</p> <p>(22) 26/03/2015</p> <p>(51) A61K 9/46 (2006.01), A61K 9/16 (2006.01), A61K 31/385 (2006.01), A61K 31/546 (2006.01), A61K 31/60 (2006.01)</p> <p>(71) STEERLIFE INDIA PRIVATE LIMITED (IN)</p>
(21) BR 11 2017 005372-1 A2	<p>Código 6.21 - Exigência preliminar - pedidos com buscas realizadas por outros Escritórios de Patentes</p> <p>(22) 16/09/2015</p> <p>(51) E03C 1/266 (2006.01)</p> <p>(71) EMERSON ELECTRIC CO. (US)</p>
(21) BR 11 2017 005581-3 A2	<p>Código 6.21 - Exigência preliminar - pedidos com buscas realizadas por outros Escritórios de Patentes</p> <p>(22) 25/08/2015</p> <p>(51) E21B 47/00 (2012.01), E21B 47/12 (2012.01), E21B 41/00 (2006.01)</p> <p>(71) BAKER HUGHES INCORPORATED. (US)</p>
(21) BR 11 2017 005677-1 A2	<p>Código 6.21 - Exigência preliminar - pedidos com buscas realizadas por outros Escritórios de Patentes</p> <p>(22) 21/09/2015</p> <p>(51) E03C 1/04 (2006.01)</p> <p>(71) AS IP HOLDCO, LLC (US)</p>
(21) BR 11 2017 005734-4 A2	<p>Código 6.21 - Exigência preliminar - pedidos com buscas realizadas por outros Escritórios de Patentes</p> <p>(22) 17/09/2015</p> <p>(51) E21B 29/02 (2006.01)</p> <p>(71) STATOIL PETROLEUM AS (NO)</p>
(21) BR 11 2017 005759-0 A2	<p>Código 6.21 - Exigência preliminar - pedidos com buscas realizadas por outros Escritórios de Patentes</p> <p>(22) 15/09/2015</p> <p>(51) A61K 31/192 (2006.01), A61K 9/70 (2006.01), A61K 47/14 (2017.01), A61K 47/44 (2017.01), A61P 29/00 (2006.01)</p>

	(71) TAISHO PHARMACEUTICAL CO., LTD. (JP) ; TOKUHON CORPORATION (JP)
--	--

(21) BR 11 2017 005903-7 A2	Código 6.21 - Exigência preliminar - pedidos com buscas realizadas por outros Escritórios de Patentes (22) 26/02/2016 (51) B63B 35/79 (1990.01), F02M 35/16 (2006.01), F02B 61/04 (2006.01) (71) MARTIN SULA (CZ)
------------------------------------	--

(21) BR 11 2017 006075-2 A2	Código 6.21 - Exigência preliminar - pedidos com buscas realizadas por outros Escritórios de Patentes (22) 29/09/2015 (51) A61K 9/16 (2006.01), A61K 31/00 (2006.01) (71) MOLKEREI MEGGLE WASSERBURG GMBH & CO.KG (DE)
------------------------------------	---

(21) BR 11 2017 006097-3 A2	Código 6.21 - Exigência preliminar - pedidos com buscas realizadas por outros Escritórios de Patentes (22) 01/06/2015 (51) E21B 47/00 (2012.01), G01V 8/02 (2006.01), G01V 8/10 (2006.01) (71) HALLIBURTON ENERGY SERVICES, INC. (US)
------------------------------------	--

(21) BR 11 2017 006154-6 A2	Código 6.21 - Exigência preliminar - pedidos com buscas realizadas por outros Escritórios de Patentes (22) 25/09/2015 (51) A61K 9/12 (2006.01), A61K 47/44 (2017.01) (71) PHARMIVA AB (SE)
------------------------------------	---

(21) BR 11 2017 006585-1 A2	Código 6.21 - Exigência preliminar - pedidos com buscas realizadas por outros Escritórios de Patentes (22) 29/09/2015 (51) A61K 9/00 (2006.01), A61K 38/11 (1995.01), A61K 9/16 (2006.01) (71) OXYTONE BIOSCIENCE B.V. (NL)
------------------------------------	--

(21) BR 11 2017 006816-8 A2	Código 6.21 - Exigência preliminar - pedidos com buscas realizadas por outros Escritórios de Patentes (22) 01/10/2015 (51) A61K 9/00 (2006.01), A61K 38/04 (2006.01), A61K 38/12 (2006.01), A61K 9/08 (2006.01), A61M 15/00 (2006.01) (71) XELLIA PHARMACEUTICALS APS (DK)
------------------------------------	---

(21) BR 11 2017 006829-0 A2	Código 6.21 - Exigência preliminar - pedidos com buscas realizadas por outros Escritórios de Patentes (22) 05/10/2015
------------------------------------	--

	(51) C07D 471/10 (2006.01), C07D 487/10 (2006.01), C07D 519/00 (2006.01), A61K 9/20 (2006.01), A61K 31/4725 (2006.01), A61K 31/4439 (2006.01), A61K 31/444 (2006.01), A61P 9/04 (2006.01), A61P 9/12 (2006.01), A61P 13/12 (2006.01), A61P 5/42 (2006.01) (71) F. HOFFMANN-LA ROCHE AG (CH)
(21) BR 11 2017 006842-7 A2	Código 6.21 - Exigência preliminar - pedidos com buscas realizadas por outros Escritórios de Patentes (22) 07/10/2015 (51) A61K 45/06 (2006.01), A61K 9/00 (2006.01), A61K 31/436 (2006.01), A61K 31/557 (2006.01), A61P 9/12 (2006.01), A61P 11/00 (2006.01), A61K 9/12 (2006.01) (71) LAM THERAPEUTICS, INC. (US)
(21) BR 11 2017 006848-6 A2	Código 6.21 - Exigência preliminar - pedidos com buscas realizadas por outros Escritórios de Patentes (22) 01/10/2015 (51) A61K 47/02 (2006.01), A61K 9/08 (2006.01), A61K 38/12 (2006.01) (71) XELLIA PHARMACEUTICALS APS (DK)
(21) BR 11 2017 006989-0 A2	Código 6.21 - Exigência preliminar - pedidos com buscas realizadas por outros Escritórios de Patentes (22) 15/10/2015 (51) A61K 31/663 (2006.01), A61P 19/02 (2006.01) (71) ABIOTEN PHARMA SPA (IT)
(21) BR 11 2017 007025-1 A2	Código 6.21 - Exigência preliminar - pedidos com buscas realizadas por outros Escritórios de Patentes (22) 13/10/2015 (51) A61K 31/575 (2006.01), A61K 31/58 (2006.01), A61P 3/06 (2006.01) (71) VIRGINIA COMMONWEALTH UNIVERSITY (US)
(21) BR 11 2017 007053-7 A2	Código 6.21 - Exigência preliminar - pedidos com buscas realizadas por outros Escritórios de Patentes (22) 07/10/2015 (51) A61K 31/56 (2006.01), A61P 25/28 (2006.01) (71) SAGE THERAPEUTICS, INC. (US)
(21) BR 11 2017 007063-4 A2	Código 6.21 - Exigência preliminar - pedidos com buscas realizadas por outros Escritórios de Patentes (22) 21/10/2015 (51) A61K 31/506 (2006.01), A61P 25/20 (2006.01) (71) EISAI R&D MANAGEMENT CO., LTD. (JP)

(21) BR 11 2017 007095-2 A2	Código 6.21 - Exigência preliminar - pedidos com buscas realizadas por outros Escritórios de Patentes (22) 15/10/2015 (51) A61K 31/5575 (2006.01), A61P 27/06 (2006.01) (71) ALCON INC. (CH)
(21) BR 11 2017 007111-8 A2	Código 6.21 - Exigência preliminar - pedidos com buscas realizadas por outros Escritórios de Patentes (22) 09/03/2016 (51) B62D 7/18 (2006.01) (71) HENDRICKSON USA, L.L.C. (US)
(21) BR 11 2017 007142-8 A2	Código 6.21 - Exigência preliminar - pedidos com buscas realizadas por outros Escritórios de Patentes (22) 07/10/2015 (51) A61K 9/00 (2006.01), A61K 9/16 (2006.01), A61K 31/167 (2006.01), A61K 31/58 (2006.01) (71) ZAMBON S.P.A. (IT)
(21) BR 11 2017 007182-7 A2	Código 6.21 - Exigência preliminar - pedidos com buscas realizadas por outros Escritórios de Patentes (22) 07/10/2015 (51) A61K 9/00 (2006.01), A61K 9/14 (2006.01), A61K 9/16 (2006.01), A61K 31/167 (2006.01), A61K 31/439 (2006.01), A61K 31/58 (2006.01) (71) ERATECH S.R.L. (IT)
(21) BR 11 2017 007435-4 A2	Código 6.21 - Exigência preliminar - pedidos com buscas realizadas por outros Escritórios de Patentes (22) 07/10/2015 (51) A61K 9/00 (2006.01), A61K 9/16 (2006.01), A61K 31/439 (2006.01) (71) PULMATRIX OPERATING COMPANY, INC. (US)
(21) BR 11 2017 007587-3 A2	Código 6.21 - Exigência preliminar - pedidos com buscas realizadas por outros Escritórios de Patentes (22) 16/10/2015 (51) A61K 9/00 (2006.01), A61K 9/14 (2006.01), A61K 31/00 (2006.01) (71) TEVA BRANDED PHARMACEUTICAL PRODUCTS R&D, INC. (US)
(21) BR 11 2017 007589-0 A2	Código 6.21 - Exigência preliminar - pedidos com buscas realizadas por outros Escritórios de Patentes (22) 16/10/2015 (51) A61K 9/00 (2006.01)

(71) TEVA BRANDED PHARMACEUTICAL PRODUCTS R&D, INC. (US)

(21) BR 11 2017 007607-1 A2 Código 6.21 - Exigência preliminar - pedidos com buscas realizadas por outros Escritórios de Patentes
(22) 25/11/2014
(51) H04L 29/08 (2006.01)
(71) HUAWEI TECHNOLOGIES CO., LTD. (CN)

(21) BR 11 2017 007713-2 A2 Código 6.21 - Exigência preliminar - pedidos com buscas realizadas por outros Escritórios de Patentes
(22) 10/02/2016
(51) B62D 55/14 (2006.01)
(71) AGCO CORPORATION (US)

(21) BR 11 2017 007916-0 A2 Código 6.21 - Exigência preliminar - pedidos com buscas realizadas por outros Escritórios de Patentes
(22) 16/10/2015
(51) A61K 31/167 (2006.01), A61K 31/165 (2006.01), A61P 5/28 (2006.01), A61P 13/00 (2006.01)
(71) GTX, INC. (US)

(21) BR 11 2017 007974-7 A2 Código 6.21 - Exigência preliminar - pedidos com buscas realizadas por outros Escritórios de Patentes
(22) 08/12/2014
(51) H04W 4/24 (2018.01), H04W 92/24 (2009.01), H04W 92/02 (2009.01), H04M 15/00 (2006.01), H04L 29/06 (2006.01), H04W 12/02 (2009.01)
(71) TELEFONAKTIEBOLAGET LM ERICSSON (PUBL) (SE)

(21) BR 11 2017 008070-2 A2 Código 6.21 - Exigência preliminar - pedidos com buscas realizadas por outros Escritórios de Patentes
(22) 02/10/2015
(51) A61K 31/355 (2006.01), A61K 9/00 (2006.01), A61K 47/44 (2017.01), A61P 11/02 (2006.01)
(71) BIO.LO.GA S.R.L. (IT)

(21) BR 11 2017 008258-6 A2 Código 6.21 - Exigência preliminar - pedidos com buscas realizadas por outros Escritórios de Patentes
(22) 23/10/2014
(51) H04W 76/00 (2018.01)
(71) HUAWEI TECHNOLOGIES CO., LTD. (CN)

(21) BR 11 2017 008293-4 A2 Código 6.21 - Exigência preliminar - pedidos com buscas realizadas por outros Escritórios de Patentes

	(22) 23/10/2014 (51) H04W 92/02 (2009.01), H04W 88/12 (2009.01) (71) HUAWEI TECHNOLOGIES CO., LTD. (CN)
(21) BR 11 2017 008331-0 A2	Código 6.21 - Exigência preliminar - pedidos com buscas realizadas por outros Escritórios de Patentes (22) 23/10/2014 (51) H04W 76/00 (2018.01), H04W 36/08 (2009.01) (71) HUAWEI TECHNOLOGIES CO., LTD. (CN)
(21) BR 11 2017 008512-7 A2	Código 6.21 - Exigência preliminar - pedidos com buscas realizadas por outros Escritórios de Patentes (22) 13/11/2014 (51) H04B 17/14 (2015.01), H04B 17/19 (2015.01), H04B 17/21 (2015.01) (71) TELEFONAKTIEBOLAGET LM ERICSSON (PUBL) (SE)
(21) BR 11 2017 008532-1 A2	Código 6.21 - Exigência preliminar - pedidos com buscas realizadas por outros Escritórios de Patentes (22) 28/10/2014 (51) H04L 12/70 (2013.01) (71) HUAWEI TECHNOLOGIES CO., LTD. (CN)
(21) BR 11 2017 008647-6 A2	Código 6.21 - Exigência preliminar - pedidos com buscas realizadas por outros Escritórios de Patentes (22) 12/12/2014 (51) H04W 52/54 (2009.01), H04B 7/06 (2006.01), H04B 7/02 (2018.01), H04W 52/22 (2009.01), H04W 52/38 (2009.01), H04W 52/40 (2009.01) (71) TELEFONAKTIEBOLAGET LM ERICSSON (PUBL) (SE)
(21) BR 11 2017 008661-1 A2	Código 6.21 - Exigência preliminar - pedidos com buscas realizadas por outros Escritórios de Patentes (22) 29/10/2015 (51) A61K 9/00 (2006.01), A61K 31/00 (2006.01), A61L 12/14 (2006.01) (71) JOHNSON & JOHNSON CONSUMER INC. (US)
(21) BR 11 2017 008670-0 A2	Código 6.21 - Exigência preliminar - pedidos com buscas realizadas por outros Escritórios de Patentes (22) 04/11/2015 (51) A61K 9/00 (2006.01), A61K 47/38 (2006.01), A61K 9/70 (2006.01), A61K 31/573 (2006.01), A61P 1/08 (2006.01) (71) ACUCORT AB (SE) ; LTS LOHMANN THERAPIE-SYSTEME AG (DE)
(21) BR 11 2017 008721-9 A2	Código 6.21 - Exigência preliminar - pedidos com buscas realizadas por outros

	Escritórios de Patentes (22) 27/10/2015 (51) A61K 9/08 (2006.01), A61K 31/485 (2006.01) (71) CAMURUS AB (SE)
(21) BR 11 2017 008744-8 A2	Código 6.21 - Exigência preliminar - pedidos com buscas realizadas por outros Escritórios de Patentes (22) 28/10/2014 (51) G01S 7/52 (2006.01), G01S 15/89 (2006.01) (71) SUPER SONIC IMAGINE (FR)
(21) BR 11 2017 008749-9 A2	Código 6.21 - Exigência preliminar - pedidos com buscas realizadas por outros Escritórios de Patentes (22) 03/11/2015 (51) A61P 9/00 (2006.01), C12Q 1/60 (2006.01) (71) THROMBOLYTIC SCIENCE, LLC (US)
(21) BR 11 2017 008908-4 A2	Código 6.21 - Exigência preliminar - pedidos com buscas realizadas por outros Escritórios de Patentes (22) 28/10/2014 (51) G01S 7/52 (2006.01), G01S 15/89 (2006.01), A61B 8/08 (2006.01) (71) SUPER SONIC IMAGINE (FR)
(21) BR 11 2017 008928-9 A2	Código 6.21 - Exigência preliminar - pedidos com buscas realizadas por outros Escritórios de Patentes (22) 07/11/2014 (51) H04W 4/08 (2009.01) (71) HUAWEI TECHNOLOGIES CO., LTD. (CN)
(21) BR 11 2017 008993-9 A2	Código 6.21 - Exigência preliminar - pedidos com buscas realizadas por outros Escritórios de Patentes (22) 30/10/2015 (51) A61K 9/56 (2006.01), A61K 31/4458 (2006.01), A61K 9/16 (2006.01), A61P 25/00 (2006.01), C07D 211/34 (2006.01) (71) PURDUE PHARMA (CA)
(21) BR 11 2017 009012-0 A2	Código 6.21 - Exigência preliminar - pedidos com buscas realizadas por outros Escritórios de Patentes (22) 30/10/2015 (51) C07D 311/92 (2006.01), C07D 405/04 (2006.01), C07D 417/04 (2006.01), C07D 221/10 (2006.01), C07D 335/04 (2006.01), A61K 31/352 (2006.01), A61K 31/5377 (2006.01), A61P 3/00 (2006.01), A61P 3/10 (2006.01), A61P 7/10 (2006.01), A61P 29/00 (2006.01)

(71) EAST CHINA UNIVERSITY OF SCIENCE AND TECHNOLOGY (CN) ;
SHANGHAI INSTITUTE OF MATERIA MEDICA, CHINESE ACADEMY OF
SCIENCES (CN)

(21) BR 11 2017 009047-3 A2 Código 6.21 - Exigência preliminar - pedidos com buscas realizadas por outros
Escritórios de Patentes
(22) 30/10/2014
(51) H04W 88/02 (2009.01)
(71) HUAWEI TECHNOLOGIES CO., LTD. (CN)

(21) BR 11 2017 009049-0 A2 Código 6.21 - Exigência preliminar - pedidos com buscas realizadas por outros
Escritórios de Patentes
(22) 31/10/2014
(51) H04W 4/06 (2009.01), H04W 8/18 (2009.01)
(71) HUAWEI TECHNOLOGIES CO., LTD. (CN)

(21) BR 11 2017 009194-1 A2 Código 6.21 - Exigência preliminar - pedidos com buscas realizadas por outros
Escritórios de Patentes
(22) 29/10/2015
(51) A61K 31/36 (2006.01), A61K 31/351 (2006.01), A61P 11/00 (2006.01)
(71) ABBVIE S.À.R.L. (LU) ; GALAPAGOS NV (BE)

(21) BR 11 2017 009292-1 A2 Código 6.21 - Exigência preliminar - pedidos com buscas realizadas por outros
Escritórios de Patentes
(22) 04/11/2014
(51) H04W 28/08 (2009.01), H04W 8/08 (2009.01), H04W 28/24 (2009.01)
(71) TELEFONAKTIEBOLAGET LM ERICSSON (PUBL) (SE)

(21) BR 11 2017 009346-4 A2 Código 6.21 - Exigência preliminar - pedidos com buscas realizadas por outros
Escritórios de Patentes
(22) 07/11/2014
(51) H04L 1/16 (2006.01)
(71) HUAWEI TECHNOLOGIES CO., LTD. (CN)

(21) BR 11 2017 009448-7 A2 Código 6.21 - Exigência preliminar - pedidos com buscas realizadas por outros
Escritórios de Patentes
(22) 05/11/2015
(51) A61P 25/28 (2006.01), A61K 31/145 (2006.01), A61K 31/13 (2006.01)
(71) HORIZON ORPHAN LLC (US)

(21) BR 11 2017 009473-8 A2 Código 6.21 - Exigência preliminar - pedidos com buscas realizadas por outros
Escritórios de Patentes
(22) 07/11/2014

	(51) H04W 16/04 (2009.01), H04W 16/32 (2009.01) (71) SOFTBANK CORP. (JP)
--	---

(21) BR 11 2017 009484-3 A2	Código 6.21 - Exigência preliminar - pedidos com buscas realizadas por outros Escritórios de Patentes (22) 07/11/2014 (51) H04W 72/04 (2009.01) (71) HUAWEI TECHNOLOGIES CO., LTD. (CN)
------------------------------------	--

(21) BR 11 2017 009498-3 A2	Código 6.21 - Exigência preliminar - pedidos com buscas realizadas por outros Escritórios de Patentes (22) 06/11/2014 (51) H04W 48/20 (2009.01) (71) HUAWEI TECHNOLOGIES CO., LTD. (CN)
------------------------------------	--

(21) BR 11 2017 009726-5 A2	Código 6.21 - Exigência preliminar - pedidos com buscas realizadas por outros Escritórios de Patentes (22) 20/11/2014 (51) H04W 48/16 (2009.01), H04W 48/08 (2009.01) (71) TELEFONAKTIEBOLAGET LM ERICSSON (PUBL) (SE)
------------------------------------	---

(21) BR 11 2017 010007-0 A2	Código 6.21 - Exigência preliminar - pedidos com buscas realizadas por outros Escritórios de Patentes (22) 14/11/2014 (51) H04N 19/119 (2014.01), H04N 19/172 (2014.01), H04N 19/132 (2014.01), H04N 19/146 (2014.01), H04N 19/156 (2014.01), H04N 19/587 (2014.01), H04N 19/176 (2014.01), H04N 19/196 (2014.01), H04N 19/14 (2014.01) (71) HUAWEI TECHNOLOGIES CO., LTD. (CN)
------------------------------------	--

(21) BR 11 2017 010064-9 A2	Código 6.21 - Exigência preliminar - pedidos com buscas realizadas por outros Escritórios de Patentes (22) 13/01/2016 (51) B60T 15/18 (2006.01) (71) WABCO GMBH. (DE)
------------------------------------	--

(21) BR 11 2017 010070-3 A2	Código 6.21 - Exigência preliminar - pedidos com buscas realizadas por outros Escritórios de Patentes (22) 16/11/2015 (51) A61K 9/28 (2006.01), A61K 31/00 (2006.01) (71) DRUG DELIVERY INTERNATIONAL LTD (GB)
------------------------------------	---

(21) BR 11 2017 010160-2 A2	Código 6.21 - Exigência preliminar - pedidos com buscas realizadas por outros Escritórios de Patentes
------------------------------------	---

	(22) 14/11/2014 (51) H04N 19/176 (2014.01), H04N 19/119 (2014.01), H04N 19/196 (2014.01), H04N 19/14 (2014.01), H04N 19/60 (2014.01), H04N 19/96 (2014.01) (71) HUAWEI TECHNOLOGIES CO., LTD. (CN)
(21) BR 11 2017 010163-7 A2	Código 6.21 - Exigência preliminar - pedidos com buscas realizadas por outros Escritórios de Patentes (22) 14/11/2014 (51) H04N 19/119 (2014.01), H04N 19/172 (2014.01), H04N 19/132 (2014.01), H04N 19/146 (2014.01), H04N 19/156 (2014.01), H04N 19/587 (2014.01), H04N 19/176 (2014.01), H04N 19/196 (2014.01), H04N 19/14 (2014.01), H04N 19/60 (2014.01) (71) HUAWEI TECHNOLOGIES CO., LTD. (CN)
(21) BR 11 2017 010445-8 A2	Código 6.21 - Exigência preliminar - pedidos com buscas realizadas por outros Escritórios de Patentes (22) 04/12/2015 (51) C07D 471/08 (2006.01), A61K 9/19 (2006.01), A61K 31/439 (2006.01), A61K 47/04 (2006.01), A61P 43/00 (2006.01) (71) MEIJI SEIKA PAHRMA CO., LTD. (JP)
(21) BR 11 2017 010456-3 A2	Código 6.21 - Exigência preliminar - pedidos com buscas realizadas por outros Escritórios de Patentes (22) 24/11/2014 (51) H04L 29/12 (2006.01), H04L 12/16 (2006.01) (71) FACEBOOK, INC. (US)
(21) BR 11 2017 010496-2 A2	Código 6.21 - Exigência preliminar - pedidos com buscas realizadas por outros Escritórios de Patentes (22) 20/11/2014 (51) H04W 28/06 (2009.01) (71) QUALCOMM INCORPORATED (US)
(21) BR 11 2017 010583-7 A2	Código 6.21 - Exigência preliminar - pedidos com buscas realizadas por outros Escritórios de Patentes (22) 21/11/2014 (51) H04W 24/00 (2009.01) (71) HUAWEI TECHNOLOGIES CO., LTD. (CN)
(21) BR 11 2017 010626-4 A2	Código 6.21 - Exigência preliminar - pedidos com buscas realizadas por outros Escritórios de Patentes (22) 20/11/2014 (51) H04W 4/00 (2018.01), H04W 80/12 (2009.01)

(71) FACEBOOK, INC. (US)

(21) BR 11 2017 010774-0 A2 Código 6.21 - Exigência preliminar - pedidos com buscas realizadas por outros Escritórios de Patentes
(22) 05/12/2014
(51) H04L 29/06 (2006.01)
(71) INTERDIGITAL CE PATENT HOLDINGS (FR)

(21) BR 11 2017 011075-0 A2 Código 6.21 - Exigência preliminar - pedidos com buscas realizadas por outros Escritórios de Patentes
(22) 28/11/2014
(51) H04L 12/701 (2013.01)
(71) HUAWEI TECHNOLOGIES CO., LTD. (CN)

(21) BR 11 2017 011201-9 A2 Código 6.21 - Exigência preliminar - pedidos com buscas realizadas por outros Escritórios de Patentes
(22) 28/11/2014
(51) H04M 1/725 (2006.01), G09G 3/34 (2006.01)
(71) HUAWEI TECHNOLOGIES CO., LTD. (CN)

(21) BR 11 2017 011383-0 A2 Código 6.21 - Exigência preliminar - pedidos com buscas realizadas por outros Escritórios de Patentes
(22) 20/01/2016
(51) B62D 25/20 (2006.01)
(71) MITSUBISHI JIDOSHA KOGYO KABUSHIKI KAISHA (JP)

(21) BR 11 2017 011421-6 A2 Código 6.21 - Exigência preliminar - pedidos com buscas realizadas por outros Escritórios de Patentes
(22) 05/12/2014
(51) H04W 48/18 (2009.01)
(71) HUAWEI TECHNOLOGIES CO., LTD. (CN)

(21) BR 11 2017 011876-9 A2 Código 6.21 - Exigência preliminar - pedidos com buscas realizadas por outros Escritórios de Patentes
(22) 04/12/2014
(51) H04W 64/00 (2009.01), H04W 4/02 (2018.01), H04W 4/22 (2009.01)
(71) TELEFONAKTIEBOLAGET LM ERICSSON (PUBL) (SE)

(21) BR 11 2017 011895-5 A2 Código 6.21 - Exigência preliminar - pedidos com buscas realizadas por outros Escritórios de Patentes
(22) 03/12/2014
(51) H04L 5/00 (2006.01), H04W 16/14 (2009.01), H04W 74/08 (2009.01)
(71) HUAWEI TECHNOLOGIES DUESSELDORF GMBH (DE)

(21) BR 11 2017 012218-9 A2	Código 6.21 - Exigência preliminar - pedidos com buscas realizadas por outros Escritórios de Patentes (22) 09/12/2014 (51) H04L 12/741 (2013.01) (71) HUAWEI TECHNOLOGIES CO., LTD. (CN)
(21) BR 11 2017 012237-5 A2	Código 6.21 - Exigência preliminar - pedidos com buscas realizadas por outros Escritórios de Patentes (22) 11/12/2014 (51) H04L 1/02 (2006.01) (71) HUAWEI TECHNOLOGIES CO., LTD (CN)
(21) BR 11 2017 012297-9 A2	Código 6.21 - Exigência preliminar - pedidos com buscas realizadas por outros Escritórios de Patentes (22) 06/01/2016 (51) F02B 37/00 (2006.01) (71) DAYCO IP HOLDINGS, LLC (US)
(21) BR 11 2017 012390-8 A2	Código 6.21 - Exigência preliminar - pedidos com buscas realizadas por outros Escritórios de Patentes (22) 11/12/2014 (51) H04L 1/06 (2006.01) (71) HUAWEI TECHNOLOGIES CO., LTD. (CN)
(21) BR 11 2017 012471-8 A2	Código 6.21 - Exigência preliminar - pedidos com buscas realizadas por outros Escritórios de Patentes (22) 16/12/2014 (51) H04L 12/58 (2006.01) (71) FACEBOOK, INC. (US)
(21) BR 11 2017 012483-1 A2	Código 6.21 - Exigência preliminar - pedidos com buscas realizadas por outros Escritórios de Patentes (22) 11/12/2015 (51) A61K 31/551 (2006.01), A61K 9/08 (2006.01), A61K 31/352 (2006.01), A61K 31/435 (2006.01), A61K 31/5377 (2006.01), A61K 47/22 (2006.01), A61K 47/32 (2006.01), A61P 27/02 (2006.01), A61P 27/06 (2006.01) (71) KOWA COMPANY, LTD. (JP)
(21) BR 11 2017 012597-8 A2	Código 6.21 - Exigência preliminar - pedidos com buscas realizadas por outros Escritórios de Patentes (22) 19/12/2014 (51) H04W 4/00 (2018.01)

(71) FACEBOOK, INC. (US)

(21) BR 11 2017 012855-1 A2 Código 6.21 - Exigência preliminar - pedidos com buscas realizadas por outros Escritórios de Patentes
 (22) 17/12/2014
 (51) H04W 72/12 (2009.01)
 (71) TELEFONAKTIEBOLAGET LM ERICSSON (PUBL) (SE)

(21) BR 11 2017 012969-8 A2 Código 6.21 - Exigência preliminar - pedidos com buscas realizadas por outros Escritórios de Patentes
 (22) 17/12/2014
 (51) H04B 7/06 (2006.01)
 (71) HUAWEI TECHNOLOGIES CO., LTD. (CN)

(21) BR 11 2017 013030-0 A2 Código 6.21 - Exigência preliminar - pedidos com buscas realizadas por outros Escritórios de Patentes
 (22) 17/12/2014
 (51) H04L 12/28 (2006.01)
 (71) HUAWEI TECHNOLOGIES CO., LTD. (CN)

(21) BR 11 2017 013075-0 A2 Código 6.21 - Exigência preliminar - pedidos com buscas realizadas por outros Escritórios de Patentes
 (22) 19/12/2014
 (51) H04W 4/02 (2018.01)
 (71) FACEBOOK, INC. (US)

(21) BR 11 2017 013123-4 A2 Código 6.21 - Exigência preliminar - pedidos com buscas realizadas por outros Escritórios de Patentes
 (22) 18/12/2014
 (51) H04W 24/10 (2009.01)
 (71) TELEFONAKTIEBOLAGET LM ERICSSON (PUBL) (SE)

(21) BR 11 2017 013125-0 A2 Código 6.21 - Exigência preliminar - pedidos com buscas realizadas por outros Escritórios de Patentes
 (22) 19/12/2014
 (51) H04W 76/00 (2018.01)
 (71) INTERDIGITAL CE PATENT HOLDINGS (FR)

(21) BR 11 2017 013428-4 A2 Código 6.21 - Exigência preliminar - pedidos com buscas realizadas por outros Escritórios de Patentes
 (22) 12/01/2016
 (51) F02M 35/12 (2006.01), F02C 7/24 (2006.01), F16L 55/033 (2006.01), F01N 1/02 (2006.01)

(71) HENN GMBH & CO KG. (AT)

(21) BR 11 2017 013681-3 A2 Código 6.21 - Exigência preliminar - pedidos com buscas realizadas por outros Escritórios de Patentes
 (22) 10/02/2016
 (51) B61H 13/34 (2006.01), B60T 17/04 (2006.01), B60T 15/02 (2006.01)
 (71) WESTINGHOUSE AIR BRAKE TECHNOLOGIES CORPORATION (US)

(21) BR 11 2017 013791-7 A2 Código 6.21 - Exigência preliminar - pedidos com buscas realizadas por outros Escritórios de Patentes
 (22) 12/01/2016
 (51) F03D 80/30 (2016.01), F03D 1/06 (2006.01), H01Q 1/50 (2006.01)
 (71) LM WP PATENT HOLDING A/S (DK)

(21) BR 11 2017 013856-5 A2 Código 6.21 - Exigência preliminar - pedidos com buscas realizadas por outros Escritórios de Patentes
 (22) 26/02/2016
 (51) F03B 17/06 (2006.01)
 (71) JOSEPH MARION SANTOS (US)

(21) BR 11 2017 013876-0 A2 Código 6.21 - Exigência preliminar - pedidos com buscas realizadas por outros Escritórios de Patentes
 (22) 14/01/2016
 (51) F25D 23/00 (2006.01)
 (71) PEPSICO, INC. (US)

(21) BR 11 2017 013935-9 A2 Código 6.21 - Exigência preliminar - pedidos com buscas realizadas por outros Escritórios de Patentes
 (22) 29/12/2014
 (51) H04L 12/70 (2013.01)
 (71) HUAWEI TECHNOLOGIES CO., LTD. (CN)

(21) BR 11 2017 014024-1 A2 Código 6.21 - Exigência preliminar - pedidos com buscas realizadas por outros Escritórios de Patentes
 (22) 30/12/2014
 (51) H04W 4/02 (2018.01)
 (71) TELECOM ITALIA S.P.A. (IT)

(21) BR 11 2017 014028-4 A2 Código 6.21 - Exigência preliminar - pedidos com buscas realizadas por outros Escritórios de Patentes
 (22) 30/12/2014
 (51) H04W 4/02 (2018.01)
 (71) TELECOM ITALIA S.P.A. (IT)

(21) BR 11 2017 014096-9 A2	Código 6.21 - Exigência preliminar - pedidos com buscas realizadas por outros Escritórios de Patentes (22) 31/12/2014 (51) H04L 1/22 (2006.01) (71) QUALCOMM INCORPORATED (US)
(21) BR 11 2017 014105-1 A2	Código 6.21 - Exigência preliminar - pedidos com buscas realizadas por outros Escritórios de Patentes (22) 30/12/2014 (51) H04W 16/18 (2009.01) (71) HUAWEI TECHNOLOGIES CO., LTD. (CN)
(21) BR 11 2017 014163-9 A2	Código 6.21 - Exigência preliminar - pedidos com buscas realizadas por outros Escritórios de Patentes (22) 31/12/2014 (51) H04W 16/10 (2009.01) (71) HUAWEI TECHNOLOGIES CO., LTD. (CN)
(21) BR 11 2017 014206-6 A2	Código 6.21 - Exigência preliminar - pedidos com buscas realizadas por outros Escritórios de Patentes (22) 30/01/2015 (51) E21B 21/06 (2006.01) (71) HALLIBURTON ENERGY SERVICES, INC. (US)
(21) BR 11 2017 014214-7 A2	Código 6.21 - Exigência preliminar - pedidos com buscas realizadas por outros Escritórios de Patentes (22) 31/12/2014 (51) H04L 27/26 (2006.01) (71) HUAWEI TECHNOLOGIES CO., LTD. (CN)
(21) BR 11 2017 014250-3 A2	Código 6.21 - Exigência preliminar - pedidos com buscas realizadas por outros Escritórios de Patentes (22) 29/01/2016 (51) F03D 1/00 (2006.01), F03D 7/02 (2006.01) (71) ADWEN GMBH (DE)
(21) BR 11 2017 014279-1 A2	Código 6.21 - Exigência preliminar - pedidos com buscas realizadas por outros Escritórios de Patentes (22) 30/12/2014 (51) H04W 24/10 (2009.01) (71) HUAWEI TECHNOLOGIES CO., LTD. (CN)

(21) BR 11 2017 014358-5 A2	<p>Código 6.21 - Exigência preliminar - pedidos com buscas realizadas por outros Escritórios de Patentes (22) 31/12/2014 (51) H04W 76/02 (2009.01) (71) HUAWEI TECHNOLOGIES CO., LTD. (CN)</p>
(21) BR 11 2017 014456-5 A2	<p>Código 6.21 - Exigência preliminar - pedidos com buscas realizadas por outros Escritórios de Patentes (22) 18/01/2016 (51) F01N 3/20 (2006.01), F01N 3/021 (2006.01), F01N 3/035 (2006.01), F01N 9/00 (2006.01) (71) SCANIA CV AB (SE)</p>
(21) BR 11 2017 014470-0 A2	<p>Código 6.21 - Exigência preliminar - pedidos com buscas realizadas por outros Escritórios de Patentes (22) 06/01/2016 (51) B60T 1/00 (2006.01) (71) CNH INDUSTRIAL ITALIA S.P.A. (IT)</p>
(21) BR 11 2017 014520-0 A2	<p>Código 6.21 - Exigência preliminar - pedidos com buscas realizadas por outros Escritórios de Patentes (22) 21/01/2016 (51) B60T 17/00 (2006.01), B01D 53/26 (2006.01), B60T 13/68 (2006.01) (71) KNORR-BREMSE SYSTEME FÜR NUTZFAHRZEUGE GMBH (DE)</p>
(21) BR 11 2017 014557-0 A2	<p>Código 6.21 - Exigência preliminar - pedidos com buscas realizadas por outros Escritórios de Patentes (22) 08/01/2016 (51) F04C 19/00 (2006.01), F04D 9/02 (2006.01) (71) GARDNER DENVER NASH LLC (US)</p>
(21) BR 11 2017 014622-3 A2	<p>Código 6.21 - Exigência preliminar - pedidos com buscas realizadas por outros Escritórios de Patentes (22) 28/01/2016 (51) F02F 7/00 (2006.01), F04B 27/00 (2006.01) (71) KNORR-BREMSE SYSTEME FÜR NUTZFAHRZEUGE GMBH (DE)</p>
(21) BR 11 2017 014680-0 A2	<p>Código 6.21 - Exigência preliminar - pedidos com buscas realizadas por outros Escritórios de Patentes (22) 21/01/2016 (51) B60T 17/00 (2006.01), B01D 53/26 (2006.01) (71) KNORR-BREMSE SYSTEME FÜR NUTZFAHRZEUGE GMBH (DE)</p>

(21) BR 11 2017 014691-6 A2	Código 6.21 - Exigência preliminar - pedidos com buscas realizadas por outros Escritórios de Patentes (22) 28/12/2015 (51) E03B 3/00 (2006.01), B01D 27/00 (2006.01), B01D 35/22 (2006.01), B01D 35/30 (2006.01), C01F 1/00 (2006.01) (71) H2O SAVER ASIA SDN BHD (MY)
(21) BR 11 2017 014721-1 A2	Código 6.21 - Exigência preliminar - pedidos com buscas realizadas por outros Escritórios de Patentes (22) 04/01/2016 (51) F01N 1/10 (2006.01) (71) DAYCO IP HOLDINGS, LLC (US)
(21) BR 11 2017 014727-0 A2	Código 6.21 - Exigência preliminar - pedidos com buscas realizadas por outros Escritórios de Patentes (22) 22/02/2016 (51) E02F 9/28 (2006.01) (71) METALOGENIA RESEARCH & TECHNOLOGIES S.L. (ES)
(21) BR 11 2017 014754-8 A2	Código 6.21 - Exigência preliminar - pedidos com buscas realizadas por outros Escritórios de Patentes (22) 08/01/2016 (51) B60K 17/04 (2006.01), F16H 3/50 (2006.01) (71) CNH INDUSTRIAL BRASIL LTDA. (BR/MG)
(21) BR 11 2017 014868-4 A2	Código 6.21 - Exigência preliminar - pedidos com buscas realizadas por outros Escritórios de Patentes (22) 06/01/2016 (51) F24F 1/00 (2019.01), F24F 5/00 (2006.01) (71) BRY AIR [ASIA] PVT. LTD. (IN)
(21) BR 11 2017 014883-8 A2	Código 6.21 - Exigência preliminar - pedidos com buscas realizadas por outros Escritórios de Patentes (22) 12/01/2016 (51) B64D 1/22 (2006.01) (71) JABE BEHEER B.V. (NL)
(21) BR 11 2017 014897-8 A2	Código 6.21 - Exigência preliminar - pedidos com buscas realizadas por outros Escritórios de Patentes (22) 07/01/2016 (51) F04C 28/26 (2006.01), F04C 18/14 (2006.01), F04C 28/06 (2006.01) (71) ATLAS COPCO AIRPOWER, NAAMLOZE VENNOOTSCHAP (BE)

(21) BR 11 2017 014946-0 A2	<p>Código 6.21 - Exigência preliminar - pedidos com buscas realizadas por outros Escritórios de Patentes (22) 13/05/2016 (51) B21B 1/02 (2006.01), B21B 15/00 (2006.01) (71) NIPPON STEEL CORPORATION (JP)</p>
(21) BR 11 2017 014960-5 A2	<p>Código 6.21 - Exigência preliminar - pedidos com buscas realizadas por outros Escritórios de Patentes (22) 07/01/2016 (51) F04C 28/24 (2006.01), F04C 29/12 (2006.01), F04C 25/02 (2006.01), F04C 29/00 (2006.01) (71) ATLAS COPCO AIRPOWER, NAAMLOZE VENNOOTSCHAP (BE)</p>
(21) BR 11 2017 015113-8 A2	<p>Código 6.21 - Exigência preliminar - pedidos com buscas realizadas por outros Escritórios de Patentes (22) 13/01/2016 (51) F01D 17/16 (2006.01) (71) SAFRAN AIRCRAFT ENGINES (FR)</p>
(21) BR 11 2017 015169-3 A2	<p>Código 6.21 - Exigência preliminar - pedidos com buscas realizadas por outros Escritórios de Patentes (22) 09/02/2016 (51) B60T 15/52 (2006.01) (71) KNORR-BREMSE SYSTEME FUER NUTZFAHRZEUGE GMBH (DE)</p>
(21) BR 11 2017 015226-6 A2	<p>Código 6.21 - Exigência preliminar - pedidos com buscas realizadas por outros Escritórios de Patentes (22) 12/01/2016 (51) B63H 11/08 (2006.01), B63H 21/17 (2006.01), B63H 23/00 (2006.01) (71) CAYAGO GMBH (AT)</p>
(21) BR 11 2017 015302-5 A2	<p>Código 6.21 - Exigência preliminar - pedidos com buscas realizadas por outros Escritórios de Patentes (22) 18/01/2016 (51) F04D 29/22 (2006.01) (71) EBARA CORPORATION (JP)</p>
(21) BR 11 2017 015312-2 A2	<p>Código 6.21 - Exigência preliminar - pedidos com buscas realizadas por outros Escritórios de Patentes (22) 14/01/2016 (51) F02D 13/02 (2006.01), F02D 19/08 (2006.01) (71) MAZDA MOTOR CORPORATION (JP)</p>

(21) BR 11 2017 015443-9 A2	Código 6.21 - Exigência preliminar - pedidos com buscas realizadas por outros Escritórios de Patentes (22) 12/01/2016 (51) F22B 1/28 (2006.01), F22B 27/16 (2006.01) (71) KONINKLIJKE PHILIPS N.V. (NL)
<hr/>	
(21) BR 11 2017 015494-3 A2	Código 6.21 - Exigência preliminar - pedidos com buscas realizadas por outros Escritórios de Patentes (22) 22/01/2016 (51) F22B 1/28 (2006.01) (71) KONINKLIJKE PHILIPS N.V. (NL)
<hr/>	
(21) BR 11 2017 015506-0 A2	Código 6.21 - Exigência preliminar - pedidos com buscas realizadas por outros Escritórios de Patentes (22) 22/01/2016 (51) B62D 33/027 (2006.01), B62D 33/033 (2006.01) (71) GEBRÜDER JACOB GBR (DE)
<hr/>	
(21) BR 11 2017 015561-3 A2	Código 6.21 - Exigência preliminar - pedidos com buscas realizadas por outros Escritórios de Patentes (22) 27/01/2016 (51) F04D 29/44 (2006.01) (71) NUOVO PIGNONE TECNOLOGIE SRL (IT)
<hr/>	
(21) BR 11 2017 015565-6 A2	Código 6.21 - Exigência preliminar - pedidos com buscas realizadas por outros Escritórios de Patentes (22) 20/01/2016 (51) B63B 21/04 (2006.01), B63B 21/50 (2006.01) (71) SINGLE BUOY MOORINGS INC. (CH)
<hr/>	
(21) BR 11 2017 015622-9 A2	Código 6.21 - Exigência preliminar - pedidos com buscas realizadas por outros Escritórios de Patentes (22) 26/01/2016 (51) F23R 7/00 (2006.01), F02C 5/12 (2006.01) (71) SAFRAN (FR)
<hr/>	
(21) BR 11 2017 015694-6 A2	Código 6.21 - Exigência preliminar - pedidos com buscas realizadas por outros Escritórios de Patentes (22) 02/03/2016 (51) B61G 11/16 (2006.01) (71) AXTONE SPÓLKA AKCYJNA (PL)
<hr/>	
(21) BR 11 2017 015700-4 A2	Código 6.21 - Exigência preliminar - pedidos com buscas realizadas por outros

	Escritórios de Patentes (22) 21/01/2016 (51) F03B 3/14 (2006.01), B64C 11/06 (2006.01) (71) GE RENEWABLE TECHNOLOGIES (FR)
(21) BR 11 2017 015726-8 A2	Código 6.21 - Exigência preliminar - pedidos com buscas realizadas por outros Escritórios de Patentes (22) 22/01/2016 (51) F03D 1/00 (2006.01) (71) MEGA WINDFORCE IP BV I/O (NL)
(21) BR 11 2017 015734-9 A2	Código 6.21 - Exigência preliminar - pedidos com buscas realizadas por outros Escritórios de Patentes (22) 18/01/2016 (51) B60K 15/035 (2006.01), F16K 31/22 (2006.01) (71) ZODIAC AEROTECHNICS (FR)
(21) BR 11 2017 015750-0 A2	Código 6.21 - Exigência preliminar - pedidos com buscas realizadas por outros Escritórios de Patentes (22) 22/01/2016 (51) F24F 1/00 (2019.01) (71) YONG HEE HWANG (KR)
(21) BR 11 2017 015809-4 A2	Código 6.21 - Exigência preliminar - pedidos com buscas realizadas por outros Escritórios de Patentes (22) 25/01/2016 (51) F23R 7/00 (2006.01) (71) SAFRAN (FR)
(21) BR 11 2017 015951-1 A2	Código 6.21 - Exigência preliminar - pedidos com buscas realizadas por outros Escritórios de Patentes (22) 25/01/2016 (51) B60K 15/04 (2006.01) (71) MARTINREA METAL INDUSTRIES, INC. (US)
(21) BR 11 2017 016025-0 A2	Código 6.21 - Exigência preliminar - pedidos com buscas realizadas por outros Escritórios de Patentes (22) 27/01/2016 (51) B64F 5/00 (2017.01) (71) MITSUBISHI HEAVY INDUSTRIES, LTD. (JP)
(21) BR 11 2017 016033-1 A2	Código 6.21 - Exigência preliminar - pedidos com buscas realizadas por outros Escritórios de Patentes

	(22) 26/01/2016 (51) F26B 5/06 (2006.01) (71) IMA LIFE NORTH AMERICA INC. (US)
(21) BR 11 2017 016104-4 A2	Código 6.21 - Exigência preliminar - pedidos com buscas realizadas por outros Escritórios de Patentes (22) 10/02/2016 (51) B66D 1/48 (2006.01) (71) KONECRANES GLOBAL CORPORATION (FI)
(21) BR 11 2017 016136-2 A2	Código 6.21 - Exigência preliminar - pedidos com buscas realizadas por outros Escritórios de Patentes (22) 28/01/2016 (51) F04B 5/02 (2006.01), F04B 53/10 (2006.01), F04B 17/03 (2006.01) (71) COROB S.P.A. CON SOCIO UNICO (IT)
(21) BR 11 2017 016138-9 A2	Código 6.21 - Exigência preliminar - pedidos com buscas realizadas por outros Escritórios de Patentes (22) 27/01/2016 (51) F26B 5/06 (2006.01), G01K 7/02 (2006.01), H01L 35/34 (2006.01) (71) IMA LIFE NORTH AMERICA INC. (US) ; PURDUE RESEARCH FOUNDATION (US)
(21) BR 11 2017 016210-5 A2	Código 6.21 - Exigência preliminar - pedidos com buscas realizadas por outros Escritórios de Patentes (22) 26/01/2016 (51) F03D 7/02 (2006.01), F03D 7/04 (2006.01), F03D 9/00 (2016.01), F03D 9/12 (2016.01), F03D 9/11 (2016.01) (71) WOBBEN PROPERTIES GMBH (DE)
(21) BR 11 2017 016297-0 A2	Código 6.21 - Exigência preliminar - pedidos com buscas realizadas por outros Escritórios de Patentes (22) 29/01/2016 (51) B63B 27/30 (2006.01), B63B 27/10 (2006.01) (71) KVÆRNER AS (NO)
(21) BR 11 2017 016319-5 A2	Código 6.21 - Exigência preliminar - pedidos com buscas realizadas por outros Escritórios de Patentes (22) 01/02/2016 (51) F02F 3/18 (2006.01) (71) TENNECO INC. (US)
(21) BR 11 2017 016364-0 A2	Código 6.21 - Exigência preliminar - pedidos com buscas realizadas por outros

	Escritórios de Patentes (22) 01/02/2016 (51) F23D 14/08 (2006.01), F24C 3/08 (2006.01) (71) ELECTROLUX APPLIANCES AKTIEBOLAG (SE)
(21) BR 11 2017 016412-4 A2	Código 6.21 - Exigência preliminar - pedidos com buscas realizadas por outros Escritórios de Patentes (22) 01/02/2016 (51) F24F 11/00 (2018.01), F04D 25/16 (2006.01), F04D 27/00 (2006.01) (71) ELECTROLUX APPLIANCES AKTIEBOLAG (SE)
(21) BR 11 2017 016459-0 A2	Código 6.21 - Exigência preliminar - pedidos com buscas realizadas por outros Escritórios de Patentes (22) 24/02/2016 (51) F03D 13/25 (2016.01), F03D 13/40 (2016.01) (71) UNIVERSITY OF MAINE SYSTEM BOARD OF TRUSTEES (US)
(21) BR 11 2017 016486-8 A2	Código 6.21 - Exigência preliminar - pedidos com buscas realizadas por outros Escritórios de Patentes (22) 01/02/2016 (51) F01K 23/02 (2006.01), F01K 25/02 (2006.01), F01K 23/10 (2006.01) (71) FILIPPONE, CLAUDIO (US)
(21) BR 11 2017 016579-1 A2	Código 6.21 - Exigência preliminar - pedidos com buscas realizadas por outros Escritórios de Patentes (22) 21/01/2016 (51) F03G 7/06 (2006.01) (71) KONINKLIJKE PHILIPS N.V. (NL)
(21) BR 11 2017 016615-1 A2	Código 6.21 - Exigência preliminar - pedidos com buscas realizadas por outros Escritórios de Patentes (22) 11/02/2016 (51) F04C 19/00 (2006.01) (71) GARDNER DENVER NASH LLC (US)
(21) BR 11 2017 016678-0 A2	Código 6.21 - Exigência preliminar - pedidos com buscas realizadas por outros Escritórios de Patentes (22) 01/02/2016 (51) B23B 31/02 (2006.01) (71) ISCAR LTD. (IL)
(21) BR 11 2017 016704-2 A2	Código 6.21 - Exigência preliminar - pedidos com buscas realizadas por outros Escritórios de Patentes

	(22) 11/02/2016 (51) B30B 11/20 (2006.01) (71) JOSEF SCHAIDER PRIVATSTIFTUNG (AT)
(21) BR 11 2017 016888-0 A2	Código 6.21 - Exigência preliminar - pedidos com buscas realizadas por outros Escritórios de Patentes (22) 09/02/2016 (51) F41A 3/14 (2006.01) (71) FORJAS TAURUS S.A. (BR/RS)
(21) BR 11 2017 016899-5 A2	Código 6.21 - Exigência preliminar - pedidos com buscas realizadas por outros Escritórios de Patentes (22) 09/02/2016 (51) F04D 29/54 (2006.01), F01D 5/14 (2006.01), F01D 25/28 (2006.01), F02K 3/06 (2006.01), F04D 29/66 (2006.01), F04D 29/68 (2006.01) (71) SAFRAN AIRCRAFT ENGINES (FR)
(21) BR 11 2017 016929-0 A2	Código 6.21 - Exigência preliminar - pedidos com buscas realizadas por outros Escritórios de Patentes (22) 24/03/2015 (51) E21B 34/06 (2006.01) (71) HALLIBURTON ENERGY SERVICES, INC. (US)
(21) BR 11 2017 017103-1 A2	Código 6.21 - Exigência preliminar - pedidos com buscas realizadas por outros Escritórios de Patentes (22) 09/02/2015 (51) A62B 7/10 (2006.01) (71) 3M INNOVATIVE PROPERTIES COMPANY (US)
(21) BR 11 2017 017194-5 A2	Código 6.21 - Exigência preliminar - pedidos com buscas realizadas por outros Escritórios de Patentes (22) 11/03/2015 (51) E21B 47/12 (2012.01), E21B 47/06 (2012.01) (71) HALLIBURTON ENERGY SERVICES, INC. (US)
(21) BR 11 2017 017597-5 A2	Código 6.21 - Exigência preliminar - pedidos com buscas realizadas por outros Escritórios de Patentes (22) 09/03/2015 (51) E02D 29/02 (2006.01) (71) OFFICINE MACCAFERRI S.P.A. (IT)
(21) BR 11 2017 017652-1 A2	Código 6.21 - Exigência preliminar - pedidos com buscas realizadas por outros Escritórios de Patentes

	(22) 29/02/2016 (51) E06B 3/663 (2006.01) (71) SAINT-GOBAIN GLASS FRANCE (FR)
(21) BR 11 2017 017829-0 A2	Código 6.21 - Exigência preliminar - pedidos com buscas realizadas por outros Escritórios de Patentes (22) 22/02/2016 (51) B62B 7/14 (2006.01), B62B 9/10 (2006.01) (71) CYBEX GMBH (DE)
(21) BR 11 2017 017942-3 A2	Código 6.21 - Exigência preliminar - pedidos com buscas realizadas por outros Escritórios de Patentes (22) 02/03/2016 (51) E21B 47/00 (2012.01), G01V 8/02 (2006.01), G01V 8/10 (2006.01) (71) BAKER HUGHES, A GE COMPANY, LLC (US)
(21) BR 11 2017 017960-1 A2	Código 6.21 - Exigência preliminar - pedidos com buscas realizadas por outros Escritórios de Patentes (22) 23/02/2016 (51) E21B 21/08 (2006.01), E21B 44/00 (2006.01) (71) WEATHERFORD TECHNOLOGY HOLDINGS, LLC (US)
(21) BR 11 2017 017988-1 A2	Código 6.21 - Exigência preliminar - pedidos com buscas realizadas por outros Escritórios de Patentes (22) 26/02/2016 (51) B60N 2/44 (1990.01), A47C 7/18 (2006.01), B60N 2/62 (2006.01), B60N 2/66 (2006.01) (71) PROPRIETECT L.P. (CA)
(21) BR 11 2017 018036-7 A2	Código 6.21 - Exigência preliminar - pedidos com buscas realizadas por outros Escritórios de Patentes (22) 24/02/2016 (51) E21B 21/08 (2006.01), E21B 21/00 (2006.01) (71) MANAGED PRESSURE OPERATIONS PTE LTD (SG)
(21) BR 11 2017 018074-0 A2	Código 6.21 - Exigência preliminar - pedidos com buscas realizadas por outros Escritórios de Patentes (22) 23/02/2016 (51) E21B 47/007 (2012.01) (71) TRANSOCEAN SEDCO FOREX VENTURES LIMITED (US)
(21) BR 11 2017 018078-2 A2	Código 6.21 - Exigência preliminar - pedidos com buscas realizadas por outros Escritórios de Patentes

	(22) 23/02/2016 (51) E21B 7/12 (2006.01), E21B 7/128 (2006.01), E21B 19/09 (2006.01) (71) TRANSOCEAN SEDCO FOREX VENTURES LIMITED (KY)
(21) BR 11 2017 018131-2 A2	Código 6.21 - Exigência preliminar - pedidos com buscas realizadas por outros Escritórios de Patentes (22) 26/02/2016 (51) E01C 7/18 (2006.01), C08L 95/00 (2006.01), C09D 195/00 (2006.01) (71) CARGILL, INCORPORATED (US)
(21) BR 11 2017 018144-4 A2	Código 6.21 - Exigência preliminar - pedidos com buscas realizadas por outros Escritórios de Patentes (22) 29/02/2016 (51) E04H 4/14 (2006.01), E04B 2/86 (2006.01) (71) PISCINES DESJOYAUX SA (FR)
(21) BR 11 2017 018226-2 A2	Código 6.21 - Exigência preliminar - pedidos com buscas realizadas por outros Escritórios de Patentes (22) 23/02/2016 (51) E02D 27/42 (2006.01), E02D 5/28 (2006.01), E02D 5/30 (2006.01) (71) WOBLEN PROPERTIES GMBH (DE)
(21) BR 11 2017 018289-0 A2	Código 6.21 - Exigência preliminar - pedidos com buscas realizadas por outros Escritórios de Patentes (22) 29/02/2016 (51) E04F 13/08 (2006.01), E04B 1/41 (2006.01), E04F 13/15 (2006.01), E04F 13/14 (2006.01), F16B 5/02 (2006.01), E04B 1/38 (2006.01) (71) JOSE TEIXEIRA MAO-CHEIA (ZA)
(21) BR 11 2017 018566-0 A2	Código 6.21 - Exigência preliminar - pedidos com buscas realizadas por outros Escritórios de Patentes (22) 16/03/2016 (51) E04B 2/74 (2006.01), E04B 2/76 (2006.01), E04B 2/78 (2006.01) (71) SOCIEDAD INDUSTRIAL ROMERAL S.A. (CL)
(21) BR 11 2017 018814-7 A2	Código 6.21 - Exigência preliminar - pedidos com buscas realizadas por outros Escritórios de Patentes (22) 01/03/2016 (51) E21B 17/00 (2006.01), E21B 34/06 (2006.01) (71) SCHLUMBERGER CANADA LIMITED (CA)
(21) BR 11 2017 019074-5 A2	Código 6.21 - Exigência preliminar - pedidos com buscas realizadas por outros Escritórios de Patentes

	(22) 22/03/2016 (51) E21B 43/20 (2006.01) (71) VETCO GRAY SCANDINAVIA AS (NO)
(21) BR 11 2017 019130-0 A2	Código 6.21 - Exigência preliminar - pedidos com buscas realizadas por outros Escritórios de Patentes (22) 11/03/2016 (51) E21B 28/00 (2006.01), B06B 1/10 (2006.01), E21B 7/24 (2006.01) (71) ITI SCOTLAND LIMITED (GB)
(21) BR 11 2017 019427-9 A2	Código 6.21 - Exigência preliminar - pedidos com buscas realizadas por outros Escritórios de Patentes (22) 23/03/2016 (51) E21B 34/06 (2006.01), E21B 34/14 (2006.01) (71) WELLTEC OILFIELD SOLUTIONS AG (CH)
(21) BR 11 2017 019619-0 A2	Código 6.21 - Exigência preliminar - pedidos com buscas realizadas por outros Escritórios de Patentes (22) 15/03/2016 (51) E03C 1/23 (2006.01), E03C 1/02 (2006.01) (71) FIR ITALIA S.P.A. (IT)
(21) BR 11 2017 019679-4 A2	Código 6.21 - Exigência preliminar - pedidos com buscas realizadas por outros Escritórios de Patentes (22) 17/03/2016 (51) E04B 9/04 (2006.01), E04B 9/24 (2006.01) (71) ARMSTRONG WORLD INDUSTRIES, INC. (US)
(21) BR 11 2017 019811-8 A2	Código 6.21 - Exigência preliminar - pedidos com buscas realizadas por outros Escritórios de Patentes (22) 07/04/2016 (51) B66B 5/00 (2006.01) (71) INVENTIO AG (CH)
(21) BR 11 2017 019846-0 A2	Código 6.21 - Exigência preliminar - pedidos com buscas realizadas por outros Escritórios de Patentes (22) 16/03/2016 (51) E01B 7/08 (2006.01), E01B 7/14 (2006.01) (71) VE'RTEX SWEDEN AB (SE)
(21) BR 11 2017 019853-3 A2	Código 6.21 - Exigência preliminar - pedidos com buscas realizadas por outros Escritórios de Patentes (22) 14/03/2016

	(51) E21B 49/02 (2006.01), E21B 10/02 (2006.01), E21B 25/00 (2006.01) (71) BAKER HUGHES, A GE COMPANY, LLC (US)
(21) BR 11 2017 019885-1 A2	Código 6.21 - Exigência preliminar - pedidos com buscas realizadas por outros Escritórios de Patentes (22) 24/03/2016 (51) E21B 7/04 (2006.01), E21B 7/06 (2006.01), E21B 17/00 (2006.01) (71) BAKER HUGHES, A GE COMPANY, LLC (US)
(21) BR 11 2017 019896-7 A2	Código 6.21 - Exigência preliminar - pedidos com buscas realizadas por outros Escritórios de Patentes (22) 24/02/2016 (51) B28D 1/22 (2006.01), B28D 7/04 (2006.01) (71) GERMANS BOADA, S.A. (ES)
(21) BR 11 2017 019902-5 A2	Código 6.21 - Exigência preliminar - pedidos com buscas realizadas por outros Escritórios de Patentes (22) 24/02/2016 (51) B28D 7/00 (2006.01), B28D 1/22 (2006.01) (71) GERMANS BOADA, S.A. (ES)
(21) BR 11 2017 020187-9 A2	Código 6.21 - Exigência preliminar - pedidos com buscas realizadas por outros Escritórios de Patentes (22) 24/03/2016 (51) B60R 16/02 (2006.01), H02G 3/32 (2006.01) (71) SAFRAN AIRCRAFT ENGINES (FR)
(21) BR 11 2017 020229-8 A2	Código 6.21 - Exigência preliminar - pedidos com buscas realizadas por outros Escritórios de Patentes (22) 24/03/2016 (51) H02S 20/22 (2014.01), H02S 30/10 (2014.01) (71) I-SOLAR ENERGY CO., LTD. (KR) ; YESEUL YOON (KR)
(21) BR 11 2017 020280-8 A2	Código 6.21 - Exigência preliminar - pedidos com buscas realizadas por outros Escritórios de Patentes (22) 11/03/2016 (51) E01B 9/68 (2006.01), C08F 210/18 (2006.01), C08J 9/06 (2006.01), C08K 3/06 (2006.01), C08K 3/34 (2006.01), C08K 5/548 (2006.01), C08K 9/06 (2006.01), C08L 23/16 (2006.01) (71) MITSUI CHEMICALS, INC. (JP)
(21) BR 11 2017 020289-1 A2	Código 6.21 - Exigência preliminar - pedidos com buscas realizadas por outros Escritórios de Patentes

	(22) 29/03/2016 (51) H02J 3/12 (2006.01), H02J 3/24 (2006.01), H02J 3/28 (2006.01), H02S 50/00 (2014.01) (71) GENERAL ELECTRIC TECHNOLOGY GMBH (CH)
(21) BR 11 2017 020361-8 A2	Código 6.21 - Exigência preliminar - pedidos com buscas realizadas por outros Escritórios de Patentes (22) 22/02/2016 (51) E04H 7/18 (2006.01), E02D 29/045 (2006.01), E02D 29/16 (2006.01), E04G 21/02 (2006.01) (71) HALLIBURTON ENERGY SERVICES, INC. (US)
(21) BR 11 2017 020362-6 A2	Código 6.21 - Exigência preliminar - pedidos com buscas realizadas por outros Escritórios de Patentes (22) 22/03/2016 (51) E21D 9/00 (2006.01), F42D 1/04 (2006.01), F42D 3/04 (2006.01), C06C 5/04 (2006.01) (71) DETNET SOUTH AFRICA (PTY) LIMITED (ZA)
(21) BR 11 2017 020371-5 A2	Código 6.21 - Exigência preliminar - pedidos com buscas realizadas por outros Escritórios de Patentes (22) 23/03/2016 (51) F02F 3/22 (2006.01), F02F 3/00 (2006.01) (71) TENNECO INC. (US)
(21) BR 11 2017 020407-0 A2	Código 6.21 - Exigência preliminar - pedidos com buscas realizadas por outros Escritórios de Patentes (22) 25/03/2016 (51) B60G 11/27 (2006.01), B60G 17/08 (2006.01), F16F 9/05 (2006.01), F16F 15/02 (2006.01) (71) HENDRICKSON USA, L.L.C. (US)
(21) BR 11 2017 020458-4 A2	Código 6.21 - Exigência preliminar - pedidos com buscas realizadas por outros Escritórios de Patentes (22) 23/03/2016 (51) B23D 57/00 (2006.01) (71) GAUTSCHI ENGINEERING GMBH (CH)
(21) BR 11 2017 020475-4 A2	Código 6.21 - Exigência preliminar - pedidos com buscas realizadas por outros Escritórios de Patentes (22) 25/03/2016 (51) F02K 1/34 (2006.01), F02K 1/38 (2006.01) (71) SAFRAN AIRCRAFT ENGINES (FR)

(21) BR 11 2017 020489-4 A2	<p>Código 6.21 - Exigência preliminar - pedidos com buscas realizadas por outros Escritórios de Patentes (22) 23/03/2016 (51) E06B 3/54 (2006.01) (71) SAINT-GOBAIN GLASS FRANCE (FR)</p>
(21) BR 11 2017 020505-0 A2	<p>Código 6.21 - Exigência preliminar - pedidos com buscas realizadas por outros Escritórios de Patentes (22) 22/03/2016 (51) B62B 5/02 (2006.01) (71) ANGHEL MUSCOCEA (FR)</p>
(21) BR 11 2017 020541-6 A2	<p>Código 6.21 - Exigência preliminar - pedidos com buscas realizadas por outros Escritórios de Patentes (22) 29/02/2016 (51) F02M 37/22 (2019.01), F02M 37/00 (2006.01), B01D 35/30 (2006.01), B60K 15/03 (2006.01) (71) ROBERT BOSCH GMBH (DE)</p>
(21) BR 11 2017 020544-0 A2	<p>Código 6.21 - Exigência preliminar - pedidos com buscas realizadas por outros Escritórios de Patentes (22) 01/02/2016 (51) F02M 37/00 (2006.01), B01D 35/027 (2006.01), B01D 35/30 (2006.01), F02M 37/10 (2006.01), F02M 37/22 (2019.01), B60K 15/03 (2006.01) (71) ROBERT BOSCH GMBH (DE)</p>
(21) BR 11 2017 020559-9 A2	<p>Código 6.21 - Exigência preliminar - pedidos com buscas realizadas por outros Escritórios de Patentes (22) 15/04/2016 (51) F04D 29/16 (2006.01), F04D 29/52 (2006.01), F04D 29/68 (2006.01) (71) ROBERT BOSCH GMBH (DE)</p>
(21) BR 11 2017 020600-5 A2	<p>Código 6.21 - Exigência preliminar - pedidos com buscas realizadas por outros Escritórios de Patentes (22) 14/03/2016 (51) F23N 5/10 (2006.01) (71) ORKLI, S. COOP. (ES)</p>
(21) BR 11 2017 020617-0 A2	<p>Código 6.21 - Exigência preliminar - pedidos com buscas realizadas por outros Escritórios de Patentes (22) 18/03/2016 (51) B64F 5/00 (2017.01), B64C 1/00 (2006.01), B64C 1/12 (2006.01), B64D</p>

	45/02 (2006.01), F16B 5/02 (2006.01) (71) MITSUBISHI HEAVY INDUSTRIES, LTD. (JP)
(21) BR 11 2017 020669-2 A2	Código 6.21 - Exigência preliminar - pedidos com buscas realizadas por outros Escritórios de Patentes (22) 01/04/2016 (51) F02C 7/06 (2006.01), F04C 28/12 (2006.01), F01M 5/00 (2006.01), F02C 7/14 (2006.01), F25B 9/02 (2006.01), F25B 41/04 (2006.01), F02C 7/224 (2006.01), F02C 7/18 (2006.01) (71) SAFRAN AIRCRAFT ENGINES (FR)
(21) BR 11 2017 020706-0 A2	Código 6.21 - Exigência preliminar - pedidos com buscas realizadas por outros Escritórios de Patentes (22) 30/03/2016 (51) F04B 15/02 (2006.01), F04B 17/03 (2006.01), F04B 49/06 (2006.01), F04B 49/10 (2006.01), F04B 49/20 (2006.01) (71) FINISHING BRANDS UK LTD. (GB)
(21) BR 11 2017 020711-7 A2	Código 6.21 - Exigência preliminar - pedidos com buscas realizadas por outros Escritórios de Patentes (22) 31/03/2016 (51) B21K 1/08 (2006.01), F16C 3/06 (2006.01) (71) NIPPON STEEL CORPORATION (JP)
(21) BR 11 2017 020716-8 A2	Código 6.21 - Exigência preliminar - pedidos com buscas realizadas por outros Escritórios de Patentes (22) 13/04/2016 (51) H05K 5/02 (2006.01), H05K 7/20 (2006.01) (71) SAGEMCOM BROADBAND SAS (FR)
(21) BR 11 2017 020727-3 A2	Código 6.21 - Exigência preliminar - pedidos com buscas realizadas por outros Escritórios de Patentes (22) 18/04/2016 (51) B66B 11/02 (2006.01), B66B 17/12 (2006.01) (71) INVENTIO AG (CH)
(21) BR 11 2017 020752-4 A2	Código 6.21 - Exigência preliminar - pedidos com buscas realizadas por outros Escritórios de Patentes (22) 15/03/2016 (51) F02F 7/00 (2006.01), F02B 67/06 (2006.01), F16H 7/08 (2006.01) (71) HONDA MOTOR CO., LTD. (JP)
(21) BR 11 2017 020771-0 A2	Código 6.21 - Exigência preliminar - pedidos com buscas realizadas por outros

	Escritórios de Patentes (22) 28/03/2016 (51) B60S 1/38 (2006.01), B60S 1/04 (2006.01), B60S 1/32 (2006.01) (71) PYLON MANUFACTURING CORP. (US)
(21) BR 11 2017 020784-2 A2	Código 6.21 - Exigência preliminar - pedidos com buscas realizadas por outros Escritórios de Patentes (22) 28/03/2016 (51) H02M 7/48 (2007.01), F24F 11/02 (1968.09), H02P 27/08 (2006.01), H02P 29/024 (2016.01) (71) DAIKIN INDUSTRIES, LTD. (JP)
(21) BR 11 2017 021123-8 A2	Código 6.21 - Exigência preliminar - pedidos com buscas realizadas por outros Escritórios de Patentes (22) 04/04/2016 (51) B60T 8/17 (2006.01), B60T 8/1755 (2006.01) (71) KNORR-BREMSE SYSTEME FÜR NUTZFAHRZEUGE GMBH (DE)
(21) BR 11 2017 021144-0 A2	Código 6.21 - Exigência preliminar - pedidos com buscas realizadas por outros Escritórios de Patentes (22) 04/04/2016 (51) G01R 21/133 (2006.01), G01R 21/06 (2006.01), G01R 35/04 (2006.01) (71) DALI SYSTEMS CO. LTD. (KY)
(21) BR 11 2017 021158-0 A2	Código 6.21 - Exigência preliminar - pedidos com buscas realizadas por outros Escritórios de Patentes (22) 01/04/2016 (51) B60L 11/16 (1968.09), B60T 1/10 (2006.01), B61C 9/50 (2006.01), B61C 17/06 (2006.01) (71) TRANSNET SOC LIMITED (ZA)
(21) BR 11 2017 021246-3 A2	Código 6.21 - Exigência preliminar - pedidos com buscas realizadas por outros Escritórios de Patentes (22) 30/03/2016 (51) F16H 61/462 (2010.01), B60W 10/06 (2006.01), B60W 10/101 (2012.01), F16H 61/47 (2010.01) (71) CNH INDUSTRIAL ITALIA S.P.A. (IT)
(21) BR 11 2017 021335-4 A2	Código 6.21 - Exigência preliminar - pedidos com buscas realizadas por outros Escritórios de Patentes (22) 17/03/2016 (51) E01B 9/38 (2006.01), E01B 9/42 (2006.01), E01B 9/02 (2006.01), E01B 9/44 (2006.01), E01B 9/62 (2006.01)

(71) AMSTED RAIL COMPANY (US)

(21) BR 11 2017 021372-9 A2 Código 6.21 - Exigência preliminar - pedidos com buscas realizadas por outros Escritórios de Patentes
(22) 12/04/2016
(51) H01R 13/03 (2006.01), H01R 13/66 (2006.01), H01R 13/6587 (2011.01), H01R 13/24 (2006.01)
(71) ERNI PRODUCTION GMBH & CO. KG (DE)

(21) BR 11 2017 021464-4 A2 Código 6.21 - Exigência preliminar - pedidos com buscas realizadas por outros Escritórios de Patentes
(22) 06/04/2016
(51) H01R 13/66 (2006.01)
(71) JAIN AGRICULTURE SERVICES AUSTRALIA PTY LTD (AU)

(21) BR 11 2017 021496-2 A2 Código 6.21 - Exigência preliminar - pedidos com buscas realizadas por outros Escritórios de Patentes
(22) 08/04/2016
(51) F16H 61/02 (2006.01)
(71) NISSAN MOTOR CO., LTD. (JP)

(21) BR 11 2017 021517-9 A2 Código 6.21 - Exigência preliminar - pedidos com buscas realizadas por outros Escritórios de Patentes
(22) 11/04/2016
(51) G07D 7/00 (2016.01), G07D 7/20 (2016.01)
(71) FILIGRADE B.V. (NL)

(21) BR 11 2017 021610-8 A2 Código 6.21 - Exigência preliminar - pedidos com buscas realizadas por outros Escritórios de Patentes
(22) 12/04/2016
(51) H02K 5/132 (2006.01), H02K 7/116 (2006.01), H02K 11/35 (2016.01), E21B 41/04 (2006.01), F16L 1/26 (2006.01), G01N 23/04 (2018.01), H02K 7/18 (2006.01)
(71) JOHNSON MATTHEY PUBLIC LIMITED COMPANY (GB)

(21) BR 11 2017 021810-0 A2 Código 6.21 - Exigência preliminar - pedidos com buscas realizadas por outros Escritórios de Patentes
(22) 05/04/2016
(51) H02P 1/44 (2006.01)
(71) ILLINOIS TOOL WORKS INC. (US)

(21) BR 11 2017 021933-6 A2 Código 6.21 - Exigência preliminar - pedidos com buscas realizadas por outros Escritórios de Patentes

	(22) 30/03/2016 (51) H01R 39/08 (2006.01), H01R 39/34 (2006.01), H02K 13/02 (2006.01) (71) SIEMENS AKTIENGESELLSCHAFT (DE)
(21) BR 11 2017 021999-9 A2	Código 6.21 - Exigência preliminar - pedidos com buscas realizadas por outros Escritórios de Patentes (22) 13/04/2016 (51) G01R 33/3815 (2006.01), G01R 33/20 (2006.01), G01R 33/28 (2006.01), G01R 33/32 (2006.01), G01R 33/36 (2006.01), G01R 33/38 (2006.01) (71) HYPERFINE RESEARCH, INC. (US)
(21) BR 11 2017 022346-5 A2	Código 6.21 - Exigência preliminar - pedidos com buscas realizadas por outros Escritórios de Patentes (22) 12/04/2016 (51) F04C 29/00 (2006.01), F04C 18/16 (2006.01) (71) ATLAS COPCO AIRPOWER, NAAMLOZE VENNOOTSCHAP (BE)
(21) BR 11 2017 022347-3 A2	Código 6.21 - Exigência preliminar - pedidos com buscas realizadas por outros Escritórios de Patentes (22) 12/04/2016 (51) F04C 29/00 (2006.01), F04C 18/16 (2006.01), F04C 18/08 (2006.01) (71) ATLAS COPCO AIRPOWER, NAAMLOZE VENNOOTSCHAP (BE)
(21) BR 11 2017 022351-1 A2	Código 6.21 - Exigência preliminar - pedidos com buscas realizadas por outros Escritórios de Patentes (22) 06/04/2016 (51) F03D 13/20 (2016.01), E04H 12/02 (2006.01) (71) GAMESA INNOVATION & TECHNOLOGY, S.L. (ES)
(21) BR 11 2017 022416-0 A2	Código 6.21 - Exigência preliminar - pedidos com buscas realizadas por outros Escritórios de Patentes (22) 24/05/2016 (51) B23D 61/18 (2006.01), B23D 65/00 (2006.01), B28D 1/12 (2006.01), D07B 7/16 (2006.01) (71) NV BEKAERT SA (BE)
(21) BR 11 2017 022424-0 A2	Código 6.21 - Exigência preliminar - pedidos com buscas realizadas por outros Escritórios de Patentes (22) 04/04/2016 (51) F04B 47/06 (2006.01), F04B 53/14 (2006.01), E21B 43/12 (2006.01) (71) BAKER HUGHES, A GE COMPANY, LLC (US)
(21) BR 11 2017 022467-4 A2	Código 6.21 - Exigência preliminar - pedidos com buscas realizadas por outros

	Escritórios de Patentes (22) 23/03/2016 (51) E21B 33/06 (2006.01), E21B 34/16 (2006.01) (71) HYDRIL USA DISTRIBUTION LLC (US)
(21) BR 11 2017 022507-7 A2	Código 6.21 - Exigência preliminar - pedidos com buscas realizadas por outros Escritórios de Patentes (22) 20/04/2016 (51) F02F 3/00 (2006.01), F02F 3/22 (2006.01) (71) TENNECO INC. (US)
(21) BR 11 2017 022527-1 A2	Código 6.21 - Exigência preliminar - pedidos com buscas realizadas por outros Escritórios de Patentes (22) 27/04/2016 (51) B23Q 1/01 (2006.01), B23Q 1/54 (2006.01) (71) MARTIN HÜTTMANN (DE) ; NIKOLAUS LANGERT (DE)
(21) BR 11 2017 022533-6 A2	Código 6.21 - Exigência preliminar - pedidos com buscas realizadas por outros Escritórios de Patentes (22) 05/01/2016 (51) B23Q 3/06 (2006.01) (71) SMC CORPORATION (JP)
(21) BR 11 2017 022554-9 A2	Código 6.21 - Exigência preliminar - pedidos com buscas realizadas por outros Escritórios de Patentes (22) 20/04/2016 (51) B63B 35/44 (2006.01), B63B 35/00 (2020.01), B63B 43/06 (2006.01), F03D 9/00 (2016.01), F03D 13/25 (2016.01) (71) UNIVERSITY OF MAINE SYSTEM BOARD OF TRUSTEES (US)
(21) BR 11 2017 022558-1 A2	Código 6.21 - Exigência preliminar - pedidos com buscas realizadas por outros Escritórios de Patentes (22) 15/04/2016 (51) F25D 25/00 (2006.01) (71) ELECTROLUX HOME PRODUCTS, INC. (US)
(21) BR 11 2017 022628-6 A2	Código 6.21 - Exigência preliminar - pedidos com buscas realizadas por outros Escritórios de Patentes (22) 18/04/2016 (51) F02M 55/02 (2006.01) (71) USUI CO., LTD. (JP)
(21) BR 11 2017 022641-3 A2	Código 6.21 - Exigência preliminar - pedidos com buscas realizadas por outros

	Escritórios de Patentes (22) 22/04/2016 (51) F02C 7/22 (2006.01), B64D 37/06 (2006.01), F02C 7/32 (2006.01) (71) EATON LIMITED (GB)
(21) BR 11 2017 022647-2 A2	Código 6.21 - Exigência preliminar - pedidos com buscas realizadas por outros Escritórios de Patentes (22) 25/04/2016 (51) B06B 3/04 (2006.01), B06B 1/00 (2006.01) (71) LES SOLUTIONS MÉDICALES SOUNDBITE INC. (CA)
(21) BR 11 2017 022662-6 A2	Código 6.21 - Exigência preliminar - pedidos com buscas realizadas por outros Escritórios de Patentes (22) 13/04/2016 (51) H01H 9/00 (2006.01), H01F 29/04 (2006.01), H01H 33/664 (2006.01) (71) MASCHINENFABRIK REINHAUSEN GMBH (DE)
(21) BR 11 2017 022787-8 A2	Código 6.21 - Exigência preliminar - pedidos com buscas realizadas por outros Escritórios de Patentes (22) 04/05/2016 (51) F24J 2/52 (1985.01) (71) EXOSUN (FR)
(21) BR 11 2017 022844-0 A2	Código 6.21 - Exigência preliminar - pedidos com buscas realizadas por outros Escritórios de Patentes (22) 25/04/2016 (51) B63B 27/14 (2006.01), B66C 19/00 (2006.01), B63B 27/30 (2006.01), B63B 17/00 (2006.01) (71) SAFEWAY B.V. (NL)
(21) BR 11 2017 022866-1 A2	Código 6.21 - Exigência preliminar - pedidos com buscas realizadas por outros Escritórios de Patentes (22) 29/04/2016 (51) B60T 15/04 (2006.01) (71) KNORR-BREMSE SYSTEME FÜR NUTZFAHRZEUGE GMBH (DE)
(21) BR 11 2017 022868-8 A2	Código 6.21 - Exigência preliminar - pedidos com buscas realizadas por outros Escritórios de Patentes (22) 13/05/2016 (51) B21K 1/08 (2006.01), F16C 3/08 (2006.01) (71) NIPPON STEEL CORPORATION (JP)
(21) BR 11 2017 022923-4 A2	Código 6.21 - Exigência preliminar - pedidos com buscas realizadas por outros

	Escritórios de Patentes (22) 12/05/2016 (51) F01N 3/035 (2006.01), F01N 3/20 (2006.01), F01N 3/10 (2006.01), F01N 13/00 (2010.01) (71) HALDOR TOPSOE A/S (DK)
(21) BR 11 2017 022952-8 A2	Código 6.21 - Exigência preliminar - pedidos com buscas realizadas por outros Escritórios de Patentes (22) 26/01/2016 (51) F16C 33/78 (2006.01), F16C 33/80 (2006.01), F16C 35/04 (2006.01), F16C 27/06 (2006.01), F16C 19/06 (2006.01) (71) SPICER GELENKWELLENBAU GMBH (DE)
(21) BR 11 2017 022975-7 A2	Código 6.21 - Exigência preliminar - pedidos com buscas realizadas por outros Escritórios de Patentes (22) 11/05/2016 (51) F04D 13/08 (2006.01), B63B 3/13 (2006.01), F04D 25/06 (2006.01) (71) GE ENERGY POWER CONVERSION TECHNOLOGY LTD. (GB)
(21) BR 11 2017 022995-1 A2	Código 6.21 - Exigência preliminar - pedidos com buscas realizadas por outros Escritórios de Patentes (22) 12/07/2016 (51) B23P 21/00 (2006.01), B64F 5/00 (2017.01), G05B 19/418 (2006.01) (71) MITSUBISHI HEAVY INDUSTRIES, LTD. (JP)
(21) BR 11 2017 023020-8 A2	Código 6.21 - Exigência preliminar - pedidos com buscas realizadas por outros Escritórios de Patentes (22) 25/04/2016 (51) B21B 13/12 (2006.01), B21B 13/00 (2006.01), B21B 27/02 (2006.01), B21B 29/00 (2006.01), B21B 31/18 (2006.01) (71) MITSUBISHI HEAVY INDUSTRIES, LTD. (JP)
(21) BR 11 2017 023022-4 A2	Código 6.21 - Exigência preliminar - pedidos com buscas realizadas por outros Escritórios de Patentes (22) 13/05/2016 (51) F02K 3/075 (2006.01), F02C 9/18 (2006.01) (71) SAFRAN AIRCRAFT ENGINES (FR) ; SAFRAN (FR)
(21) BR 11 2017 023024-0 A2	Código 6.21 - Exigência preliminar - pedidos com buscas realizadas por outros Escritórios de Patentes (22) 19/04/2016 (51) F01N 3/20 (2006.01), F01N 3/28 (2006.01) (71) FAURECIA EMISSIONS CONTROL TECHNOLOGIES, USA, LLC (US)

(21) BR 11 2017 023029-1 A2	Código 6.21 - Exigência preliminar - pedidos com buscas realizadas por outros Escritórios de Patentes (22) 08/04/2016 (51) H02J 5/00 (2016.01), H02J 7/02 (2016.01), H04B 5/00 (2006.01) (71) KONINKLIJKE PHILIPS N.V. (NL)
(21) BR 11 2017 023062-3 A2	Código 6.21 - Exigência preliminar - pedidos com buscas realizadas por outros Escritórios de Patentes (22) 08/04/2016 (51) F26B 3/06 (2006.01), B09B 3/00 (2006.01), C05F 17/02 (1990.01), E04D 12/00 (2006.01), F26B 9/02 (2006.01), F26B 25/00 (2006.01), F26B 25/10 (2006.01) (71) HOLCIM TECHNOLOGY LTD (CH)
(21) BR 11 2017 023073-9 A2	Código 6.21 - Exigência preliminar - pedidos com buscas realizadas por outros Escritórios de Patentes (22) 28/04/2016 (51) F01D 15/00 (2006.01), F01D 15/08 (2006.01), F01D 15/10 (2006.01), F01D 15/12 (2006.01), F01D 17/02 (2006.01), F23R 3/28 (2006.01), F23R 3/34 (2006.01), F23R 3/46 (2006.01), F23N 5/24 (2006.01), F02C 3/10 (2006.01) (71) NUOVO PIGNONE TECNOLOGIE SRL (IT)
(21) BR 11 2017 023074-7 A2	Código 6.21 - Exigência preliminar - pedidos com buscas realizadas por outros Escritórios de Patentes (22) 11/07/2016 (51) B23P 19/00 (2006.01), B23P 19/04 (2006.01), B25J 13/08 (2006.01), G01B 11/00 (2006.01) (71) MITSUBISHI HEAVY INDUSTRIES, LTD. (JP)
(21) BR 11 2017 023075-5 A2	Código 6.21 - Exigência preliminar - pedidos com buscas realizadas por outros Escritórios de Patentes (22) 09/05/2016 (51) F04D 25/06 (2006.01), F04D 27/02 (2006.01) (71) VETCO GRAY SCANDINAVIA AS (NO)
(21) BR 11 2017 023093-3 A2	Código 6.21 - Exigência preliminar - pedidos com buscas realizadas por outros Escritórios de Patentes (22) 16/03/2016 (51) B66D 3/26 (2006.01), B66D 1/28 (2006.01), B66D 1/30 (2006.01) (71) KITO CORPORATION (JP)
(21) BR 11 2017 023124-7 A2	Código 6.21 - Exigência preliminar - pedidos com buscas realizadas por outros

	Escritórios de Patentes (22) 19/04/2016 (51) F01N 3/20 (2006.01), F01N 3/28 (2006.01) (71) FAURECIA EMISSIONS CONTROL TECHNOLOGIES, USA, LLC (US)
(21) BR 11 2017 023186-7 A2	Código 6.21 - Exigência preliminar - pedidos com buscas realizadas por outros Escritórios de Patentes (22) 27/04/2016 (51) F04D 29/28 (2006.01) (71) EBARA CORPORATION (JP)
(21) BR 11 2017 023237-5 A2	Código 6.21 - Exigência preliminar - pedidos com buscas realizadas por outros Escritórios de Patentes (22) 04/05/2016 (51) F24F 1/00 (2019.01), F24F 13/20 (2006.01), F24F 13/30 (2006.01) (71) SAMSUNG ELECTRONICS CO., LTD. (KR)
(21) BR 11 2017 023238-3 A2	Código 6.21 - Exigência preliminar - pedidos com buscas realizadas por outros Escritórios de Patentes (22) 28/04/2016 (51) B62D 25/00 (2006.01), B62D 29/00 (2006.01) (71) ZEPHYROS, INC. (US)
(21) BR 11 2017 023341-0 A2	Código 6.21 - Exigência preliminar - pedidos com buscas realizadas por outros Escritórios de Patentes (22) 12/05/2016 (51) F01D 5/14 (2006.01), F04D 29/28 (2006.01) (71) NUOVO PIGNONE TECNOLOGIE SRL (IT)
(21) BR 11 2017 023400-9 A2	Código 6.21 - Exigência preliminar - pedidos com buscas realizadas por outros Escritórios de Patentes (22) 15/04/2016 (51) F03D 1/06 (2006.01) (71) SIEMENS AKTIENGESELLSCHAFT (DE)
(21) BR 11 2017 023419-0 A2	Código 6.21 - Exigência preliminar - pedidos com buscas realizadas por outros Escritórios de Patentes (22) 09/06/2016 (51) F04B 47/02 (2006.01), F16H 19/04 (2006.01), F04B 49/06 (2006.01), E21B 43/12 (2006.01) (71) UNICO, LLC (US)
(21) BR 11 2017 023421-1 A2	Código 6.21 - Exigência preliminar - pedidos com buscas realizadas por outros

	Escritórios de Patentes (22) 22/03/2016 (51) F02M 65/00 (2006.01) (71) ROBERT BOSCH GMBH (DE)
(21) BR 11 2017 023520-0 A2	Código 6.21 - Exigência preliminar - pedidos com buscas realizadas por outros Escritórios de Patentes (22) 20/04/2016 (51) F03D 7/02 (2006.01) (71) WOBBEN PROPERTIES GMBH (DE)
(21) BR 11 2017 023618-4 A2	Código 6.21 - Exigência preliminar - pedidos com buscas realizadas por outros Escritórios de Patentes (22) 28/04/2016 (51) B23Q 11/10 (2006.01), F16N 7/32 (2006.01) (71) BIELOMATIK LEUZE GMBH + CO KG (DE)
(21) BR 11 2017 023627-3 A2	Código 6.21 - Exigência preliminar - pedidos com buscas realizadas por outros Escritórios de Patentes (22) 19/05/2016 (51) B21K 1/08 (2006.01), B21J 5/02 (2006.01), F16C 3/08 (2006.01) (71) NIPPON STEEL CORPORATION (JP)
(21) BR 11 2017 023669-9 A2	Código 6.21 - Exigência preliminar - pedidos com buscas realizadas por outros Escritórios de Patentes (22) 28/07/2016 (51) B66B 7/12 (2006.01), G01R 31/08 (2020.01) (71) INVENTIO AG (CH)
(21) BR 11 2017 023734-2 A2	Código 6.21 - Exigência preliminar - pedidos com buscas realizadas por outros Escritórios de Patentes (22) 09/05/2016 (51) F03B 7/00 (2006.01), F03B 9/00 (2006.01), F03B 17/06 (2006.01), F03B 1/04 (2006.01) (71) NATEL ENERGY, INC. (US)
(21) BR 11 2017 023850-0 A2	Código 6.21 - Exigência preliminar - pedidos com buscas realizadas por outros Escritórios de Patentes (22) 06/05/2016 (51) F04D 27/00 (2006.01), F04D 17/12 (2006.01), F04D 25/16 (2006.01) (71) NUOVO PIGNONE TECNOLOGIE SRL (IT)
(21) BR 11 2017 023858-6 A2	Código 6.21 - Exigência preliminar - pedidos com buscas realizadas por outros

	Escritórios de Patentes (22) 06/05/2016 (51) F25B 6/02 (2006.01), F25B 27/00 (2006.01), F25B 27/02 (2006.01) (71) DAVID TURNER (GB)
(21) BR 11 2017 023954-0 A2	Código 6.21 - Exigência preliminar - pedidos com buscas realizadas por outros Escritórios de Patentes (22) 13/01/2016 (51) F04B 39/06 (2006.01), F02C 3/30 (2006.01), F02M 25/032 (2006.01), F02M 33/00 (2006.01) (71) TAKAITSU KOBAYASHI (JP)
(21) BR 11 2017 023979-5 A2	Código 6.21 - Exigência preliminar - pedidos com buscas realizadas por outros Escritórios de Patentes (22) 09/05/2016 (51) F26B 15/12 (2006.01) (71) BÜHLER AG (CH)
(21) BR 11 2017 024045-9 A2	Código 6.21 - Exigência preliminar - pedidos com buscas realizadas por outros Escritórios de Patentes (22) 09/05/2016 (51) F41A 9/61 (2006.01), F42B 7/00 (2006.01), F41C 27/00 (2006.01) (71) AMERICAN TACTICAL, INC. (US)
(21) BR 11 2017 024046-7 A2	Código 6.21 - Exigência preliminar - pedidos com buscas realizadas por outros Escritórios de Patentes (22) 06/05/2016 (51) B62D 35/00 (2006.01), B62D 37/02 (2006.01) (71) PACCAR INC (US)
(21) BR 11 2017 024080-7 A2	Código 6.21 - Exigência preliminar - pedidos com buscas realizadas por outros Escritórios de Patentes (22) 13/05/2016 (51) B63G 8/22 (2006.01), B63G 8/00 (2006.01) (71) SUBSEA 7 LIMITED (GB)
(21) BR 11 2017 024112-9 A2	Código 6.21 - Exigência preliminar - pedidos com buscas realizadas por outros Escritórios de Patentes (22) 31/05/2016 (51) B62D 7/15 (2006.01), B62D 6/00 (2006.01) (71) SCANIA CV AB (SE)
(21) BR 11 2017 024125-0 A2	Código 6.21 - Exigência preliminar - pedidos com buscas realizadas por outros

	Escritórios de Patentes (22) 02/06/2016 (51) B62D 7/15 (2006.01), B62D 6/00 (2006.01) (71) SCANIA CV AB (SE)
(21) BR 11 2017 024144-7 A2	Código 6.21 - Exigência preliminar - pedidos com buscas realizadas por outros Escritórios de Patentes (22) 20/05/2016 (51) B60K 17/22 (2006.01), B60K 17/24 (2006.01), F16D 3/40 (2006.01), F16D 3/41 (2006.01) (71) AMERICAN AXLE & MANUFACTURING, INC. (US)
(21) BR 11 2017 024155-2 A2	Código 6.21 - Exigência preliminar - pedidos com buscas realizadas por outros Escritórios de Patentes (22) 13/05/2016 (51) F02B 67/06 (2006.01), F01P 7/08 (2006.01), F16H 55/36 (2006.01) (71) HORTON, INC. (US)
(21) BR 11 2017 024180-3 A2	Código 6.21 - Exigência preliminar - pedidos com buscas realizadas por outros Escritórios de Patentes (22) 15/09/2016 (51) B21J 15/32 (2006.01), B23K 11/00 (2006.01) (71) ARCONIC INC. (US)
(21) BR 11 2017 024233-8 A2	Código 6.21 - Exigência preliminar - pedidos com buscas realizadas por outros Escritórios de Patentes (22) 12/05/2016 (51) B63B 1/04 (2006.01), B63B 35/44 (2006.01), B63B 39/00 (2006.01), B63B 9/06 (1974.07) (71) CRONDALL ENERGY CONSULTANTS LTD. (GB)
(21) BR 11 2017 024237-0 A2	Código 6.21 - Exigência preliminar - pedidos com buscas realizadas por outros Escritórios de Patentes (22) 11/05/2016 (51) F04D 13/02 (2006.01), F04D 13/06 (2006.01), F04D 13/08 (2006.01), F04D 25/02 (2006.01), F04D 25/06 (2006.01) (71) FUGLESANGS SUBSEAAS (NO)
(21) BR 11 2017 024276-1 A2	Código 6.21 - Exigência preliminar - pedidos com buscas realizadas por outros Escritórios de Patentes (22) 11/05/2016 (51) B63B 21/50 (2006.01), F16B 1/04 (2006.01) (71) SINGLE BUOY MOORINGS INC. (CH)

(21) BR 11 2017 024355-5 A2	<p>Código 6.21 - Exigência preliminar - pedidos com buscas realizadas por outros Escritórios de Patentes (22) 12/05/2016 (51) B61F 5/30 (2006.01), B61F 5/32 (2006.01) (71) NEVIS INDUSTRIES LLC (US)</p>
(21) BR 11 2017 024446-2 A2	<p>Código 6.21 - Exigência preliminar - pedidos com buscas realizadas por outros Escritórios de Patentes (22) 17/03/2016 (51) B60H 1/00 (2006.01) (71) DENSO CORPORATION (JP)</p>
(21) BR 11 2017 025083-7 A2	<p>Código 6.21 - Exigência preliminar - pedidos com buscas realizadas por outros Escritórios de Patentes (22) 23/05/2016 (51) B60P 1/04 (2006.01), B60P 1/28 (2006.01), B62D 63/06 (2006.01) (71) FREDERICK W. ANTON ENGELBRECHT (US) ; RICHARD ALAN STAHL (US) ; MARSHALL ROY CROSBY (US)</p>
(21) BR 11 2017 025094-2 A2	<p>Código 6.21 - Exigência preliminar - pedidos com buscas realizadas por outros Escritórios de Patentes (22) 10/03/2016 (51) B60G 11/10 (2006.01), B60G 11/113 (2006.01) (71) HENDRICKSON USA, L.L.C. (US)</p>
(21) BR 11 2017 025119-1 A2	<p>Código 6.21 - Exigência preliminar - pedidos com buscas realizadas por outros Escritórios de Patentes (22) 23/05/2016 (51) B60T 10/02 (2006.01), C08L 77/00 (2006.01), F16D 57/04 (2006.01) (71) KNORR-BREMSE SYSTEME FÜR NUTZFAHRZEUGE GMBH (DE)</p>
(21) BR 11 2017 025124-8 A2	<p>Código 6.21 - Exigência preliminar - pedidos com buscas realizadas por outros Escritórios de Patentes (22) 29/07/2016 (51) F26B 25/00 (2006.01) (71) DÜRR SYSTEMS AG (DE)</p>
(21) BR 11 2017 025133-7 A2	<p>Código 6.21 - Exigência preliminar - pedidos com buscas realizadas por outros Escritórios de Patentes (22) 13/05/2016 (51) F25B 41/04 (2006.01), F25B 41/00 (2006.01) (71) DANFOSS A/S (DK)</p>

(21) BR 11 2017 025150-7 A2	<p>Código 6.21 - Exigência preliminar - pedidos com buscas realizadas por outros Escritórios de Patentes (22) 25/05/2016 (51) B21B 37/26 (2006.01) (71) GIEBEL KALTWALZWERK GMBH (DE)</p>
(21) BR 11 2017 025168-0 A2	<p>Código 6.21 - Exigência preliminar - pedidos com buscas realizadas por outros Escritórios de Patentes (22) 12/04/2016 (51) B60R 16/023 (2006.01), B60W 50/08 (2020.01), F02D 45/00 (2006.01), G07C 5/08 (2006.01) (71) SCANIA CV AB (SE)</p>
(21) BR 11 2017 025200-7 A2	<p>Código 6.21 - Exigência preliminar - pedidos com buscas realizadas por outros Escritórios de Patentes (22) 25/05/2016 (51) F01D 25/24 (2006.01), F02C 7/32 (2006.01), F16B 19/08 (2006.01) (71) NUOVO PIGNONE TECNOLOGIE SRL (IT)</p>
(21) BR 11 2017 025210-4 A2	<p>Código 6.21 - Exigência preliminar - pedidos com buscas realizadas por outros Escritórios de Patentes (22) 26/05/2016 (51) B23P 13/02 (2006.01), B23P 15/02 (2006.01), B23K 3/04 (2006.01), B22F 3/20 (2006.01), B22F 3/17 (2006.01), B21C 23/00 (2006.01), B21C 23/14 (2006.01), B21C 23/16 (2006.01), B21C 35/02 (2006.01) (71) SAFRAN AIRCRAFT ENGINES (FR) ; SAFRAN (FR)</p>
(21) BR 11 2017 025218-0 A2	<p>Código 6.21 - Exigência preliminar - pedidos com buscas realizadas por outros Escritórios de Patentes (22) 10/05/2016 (51) B60T 13/565 (2006.01) (71) CONTINENTAL TEVES AG & CO. OHG (DE)</p>
(21) BR 11 2017 025336-4 A2	<p>Código 6.21 - Exigência preliminar - pedidos com buscas realizadas por outros Escritórios de Patentes (22) 25/05/2016 (51) F03B 3/12 (2006.01), F04D 29/22 (2006.01), F04D 29/34 (2006.01) (71) DYNAVEC AS (NO)</p>
(21) BR 11 2017 025373-9 A2	<p>Código 6.21 - Exigência preliminar - pedidos com buscas realizadas por outros Escritórios de Patentes (22) 27/05/2016</p>

	(51) F24J 2/08 (1985.01) (71) BOLY MEDIA COMMUNICATIONS (SHENZHEN) CO., LTD. (CN)
(21) BR 11 2017 025375-5 A2	Código 6.21 - Exigência preliminar - pedidos com buscas realizadas por outros Escritórios de Patentes (22) 27/05/2016 (51) F41A 17/08 (2006.01), F41A 17/10 (2006.01) (71) LEONARDO S.P.A. (IT)
(21) BR 11 2017 025408-5 A2	Código 6.21 - Exigência preliminar - pedidos com buscas realizadas por outros Escritórios de Patentes (22) 27/05/2016 (51) F41A 23/20 (2006.01), B64D 7/06 (2006.01) (71) LEONARDO S.P.A. (IT)
(21) BR 11 2017 025470-0 A2	Código 6.21 - Exigência preliminar - pedidos com buscas realizadas por outros Escritórios de Patentes (22) 25/05/2016 (51) F03D 1/06 (2006.01) (71) LM WP PATENT HOLDING A/S (DK)
(21) BR 11 2017 025576-6 A2	Código 6.21 - Exigência preliminar - pedidos com buscas realizadas por outros Escritórios de Patentes (22) 28/05/2016 (51) F17C 3/02 (2006.01), F17C 3/10 (2006.01), F17C 3/12 (2006.01) (71) GREYORY E. YOUNG (US)
(21) BR 11 2017 025649-5 A2	Código 6.21 - Exigência preliminar - pedidos com buscas realizadas por outros Escritórios de Patentes (22) 08/06/2016 (51) B62D 49/08 (2006.01) (71) KOMATSU FOREST AB (SE)
(21) BR 11 2017 025655-0 A2	Código 6.21 - Exigência preliminar - pedidos com buscas realizadas por outros Escritórios de Patentes (22) 27/05/2016 (51) F01N 3/28 (2006.01), F01N 3/20 (2006.01) (71) SCANIA CV AB (SE)
(21) BR 11 2017 025662-2 A2	Código 6.21 - Exigência preliminar - pedidos com buscas realizadas por outros Escritórios de Patentes (22) 29/05/2016 (51) B62D 55/14 (2006.01)

(71) CNH INDUSTRIAL BELGIUM NV (BE)

(21) BR 11 2017 025677-0 A2 Código 6.21 - Exigência preliminar - pedidos com buscas realizadas por outros Escritórios de Patentes
(22) 25/08/2016
(51) G01N 23/04 (2018.01)
(71) TSINGHUA UNIVERSITY (CN) ; NUCTECH COMPANY LIMITED (CN)

(21) BR 11 2017 025685-1 A2 Código 6.21 - Exigência preliminar - pedidos com buscas realizadas por outros Escritórios de Patentes
(22) 09/06/2016
(51) F04C 2/107 (2006.01)
(71) NETZSCH PUMPEN & SYSTEME GMBH (DE)

(21) BR 11 2017 025697-5 A2 Código 6.21 - Exigência preliminar - pedidos com buscas realizadas por outros Escritórios de Patentes
(22) 11/05/2016
(51) B63B 59/04 (2006.01), B63B 59/08 (2006.01), A61L 2/10 (2006.01), C02F 1/32 (2006.01)
(71) KONINKLIJKE PHILIPS N.V. (NL)

(21) BR 11 2017 025764-5 A2 Código 6.21 - Exigência preliminar - pedidos com buscas realizadas por outros Escritórios de Patentes
(22) 09/06/2016
(51) F04C 2/107 (2006.01), F04C 15/00 (2006.01)
(71) NETZSCH PUMPEN & SYSTEME GMBH (DE)

(21) BR 11 2017 025775-0 A2 Código 6.21 - Exigência preliminar - pedidos com buscas realizadas por outros Escritórios de Patentes
(22) 15/06/2016
(51) F01D 17/16 (2006.01), F02C 6/12 (2006.01)
(71) CONTINENTAL AUTOMOTIVE GMBH (DE)

(21) BR 11 2017 025779-3 A2 Código 6.21 - Exigência preliminar - pedidos com buscas realizadas por outros Escritórios de Patentes
(22) 02/06/2016
(51) F02B 37/18 (2006.01), F16K 1/20 (2006.01)
(71) CONTINENTAL AUTOMOTIVE GMBH (DE)

(21) BR 11 2017 025780-7 A2 Código 6.21 - Exigência preliminar - pedidos com buscas realizadas por outros Escritórios de Patentes
(22) 19/07/2016
(51) B23P 19/00 (2006.01), B23P 19/04 (2006.01), B25J 13/00 (2006.01), B64F

	5/00 (2017.01) (71) MITSUBISHI HEAVY INDUSTRIES, LTD. (JP)
(21) BR 11 2017 025792-0 A2	Código 6.21 - Exigência preliminar - pedidos com buscas realizadas por outros Escritórios de Patentes (22) 27/05/2016 (51) F01D 9/02 (2006.01), F23R 3/06 (2006.01) (71) SAFRAN AIRCRAFT ENGINES (FR)
(21) BR 11 2017 026380-7 A2	Código 6.21 - Exigência preliminar - pedidos com buscas realizadas por outros Escritórios de Patentes (22) 31/03/2016 (51) H02K 53/00 (2006.01) (71) XU, ZHANKUI (CN)
(21) BR 11 2017 026696-2 A2	Código 6.21 - Exigência preliminar - pedidos com buscas realizadas por outros Escritórios de Patentes (22) 10/06/2016 (51) A61B 5/07 (2006.01), A61D 99/00 (2006.01), G08B 23/00 (2006.01) (71) ST REPRODUCTIVE TECHNOLOGIES, LLC (US)
(21) BR 11 2017 026724-1 A2	Código 6.21 - Exigência preliminar - pedidos com buscas realizadas por outros Escritórios de Patentes (22) 10/06/2016 (51) G10L 19/02 (2013.01), G10L 19/022 (2013.01) (71) FRAUNHOFER-GESELLSCHAFT ZUR FÖRDERUNG DER ANGEWANDTEN FORSCHUNG E. V. (DE)
(21) BR 11 2017 027261-0 A2	Código 6.21 - Exigência preliminar - pedidos com buscas realizadas por outros Escritórios de Patentes (22) 16/06/2016 (51) B66D 1/28 (2006.01) (71) DEMAG CRANES & COMPONENTS GMBH (DE)
(21) BR 11 2017 027323-3 A2	Código 6.21 - Exigência preliminar - pedidos com buscas realizadas por outros Escritórios de Patentes (22) 31/05/2016 (51) B61B 1/02 (2006.01) (71) FAIVELEY TRANSPORT TOURS (FR)
(21) BR 11 2017 027364-0 A2	Código 6.21 - Exigência preliminar - pedidos com buscas realizadas por outros Escritórios de Patentes (22) 26/05/2016

	(51) G10L 21/038 (2013.01), G10L 19/18 (2013.01) (71) QUALCOMM INCORPORATED (US)
(21) BR 11 2017 027439-6 A2	Código 6.21 - Exigência preliminar - pedidos com buscas realizadas por outros Escritórios de Patentes (22) 20/06/2016 (51) F02M 37/08 (2006.01), F02M 37/22 (2019.01) (71) CLARCOR ENGINE MOBILE SOLUTIONS, LLC (US)
(21) BR 11 2017 027457-4 A2	Código 6.21 - Exigência preliminar - pedidos com buscas realizadas por outros Escritórios de Patentes (22) 27/06/2016 (51) F03D 80/00 (2016.01), F03D 13/20 (2016.01), F03D 80/60 (2016.01) (71) WOBEN PROPERTIES GMBH (DE)
(21) BR 11 2017 027471-0 A2	Código 6.21 - Exigência preliminar - pedidos com buscas realizadas por outros Escritórios de Patentes (22) 20/06/2016 (51) F02M 37/22 (2019.01), F02M 37/08 (2006.01), H02K 11/00 (2016.01) (71) CLARCOR ENGINE MOBILE SOLUTIONS, LLC (US)
(21) BR 11 2017 027478-7 A2	Código 6.21 - Exigência preliminar - pedidos com buscas realizadas por outros Escritórios de Patentes (22) 15/07/2016 (51) F04C 18/356 (2006.01), F04C 29/00 (2006.01) (71) TOSHIBA CARRIER CORPORATION (JP)
(21) BR 11 2017 027509-0 A2	Código 6.21 - Exigência preliminar - pedidos com buscas realizadas por outros Escritórios de Patentes (22) 23/06/2016 (51) F04D 29/02 (2006.01), F04D 29/28 (2006.01) (71) BASF SE (DE)
(21) BR 11 2017 027545-7 A2	Código 6.21 - Exigência preliminar - pedidos com buscas realizadas por outros Escritórios de Patentes (22) 27/06/2016 (51) F04D 29/22 (2006.01), F04D 29/24 (2006.01) (71) KSB SE & CO. KGAA (DE)
(21) BR 11 2017 027596-1 A2	Código 6.21 - Exigência preliminar - pedidos com buscas realizadas por outros Escritórios de Patentes (22) 22/06/2016 (51) B64F 1/26 (2006.01)

(71) VALIS - ENGENHARIA E INOVAÇÃO S.A. (PT)

(21) BR 11 2017 027649-6 A2 Código 6.21 - Exigência preliminar - pedidos com buscas realizadas por outros Escritórios de Patentes
(22) 27/06/2016
(51) B60T 17/00 (2006.01), B01D 53/26 (2006.01), B01D 53/28 (2006.01)
(71) KNORR-BREMSE SYSTEME FÜR NUTZFAHRZEUGE GMBH (DE)

(21) BR 11 2017 027674-7 A2 Código 6.21 - Exigência preliminar - pedidos com buscas realizadas por outros Escritórios de Patentes
(22) 23/06/2016
(51) F41A 21/30 (2006.01), F41A 21/00 (2006.01), F41A 21/32 (2006.01), F41A 21/28 (2006.01)
(71) JEFF A. WHITE (US) ; KEVIN CAMPBELL (US)

(21) BR 11 2017 027685-2 A2 Código 6.21 - Exigência preliminar - pedidos com buscas realizadas por outros Escritórios de Patentes
(22) 25/05/2016
(51) F25B 9/08 (2006.01)
(71) DANFOSS A/S (DK)

(21) BR 11 2017 027709-3 A2 Código 6.21 - Exigência preliminar - pedidos com buscas realizadas por outros Escritórios de Patentes
(22) 04/05/2016
(51) F01D 9/06 (2006.01), F02C 7/00 (2006.01), F02C 7/12 (2006.01), F16L 27/06 (2006.01), F02C 7/28 (2006.01), F01D 11/00 (2006.01)
(71) UNISON INDUSTRIES, LLC (US)

(21) BR 11 2017 027715-8 A2 Código 6.21 - Exigência preliminar - pedidos com buscas realizadas por outros Escritórios de Patentes
(22) 24/06/2016
(51) F01N 3/10 (2006.01), B01J 23/44 (2006.01), B01J 23/46 (2006.01), B01J 23/40 (2006.01), B01J 23/02 (2006.01), B01J 21/04 (2006.01), B01J 23/10 (2006.01), B01J 21/06 (2006.01)
(71) BASF CORPORATION (US)

(21) BR 11 2017 027781-6 A2 Código 6.21 - Exigência preliminar - pedidos com buscas realizadas por outros Escritórios de Patentes
(22) 04/07/2016
(51) F24F 5/00 (2006.01)
(71) BULL S.A.S. (FR)

(21) BR 11 2017 027793-0 A2 Código 6.21 - Exigência preliminar - pedidos com buscas realizadas por outros

	Escritórios de Patentes (22) 22/07/2016 (51) F23G 5/00 (2006.01), F23B 60/02 (2006.01), F23G 7/00 (2006.01) (71) FUJISAKI ELECTRIC CO., LTD. (JP) ; LAMBION ENERGY SOLUTIONS GMBH (DE)
(21) BR 11 2017 027941-0 A2	Código 6.21 - Exigência preliminar - pedidos com buscas realizadas por outros Escritórios de Patentes (22) 29/06/2016 (51) B66B 1/24 (2006.01) (71) THYSSENKRUPP ELEVATOR AG (DE) ; THYSSENKRUPP AG (DE)
(21) BR 11 2017 028023-0 A2	Código 6.21 - Exigência preliminar - pedidos com buscas realizadas por outros Escritórios de Patentes (22) 30/06/2016 (51) B60T 7/04 (2006.01), B60T 7/12 (2006.01), B60T 13/66 (2006.01) (71) KNORR-BREMSE SYSTEME FÜR NUTZFAHRZEUGE GMBH (DE)
(21) BR 11 2017 028060-4 A2	Código 6.21 - Exigência preliminar - pedidos com buscas realizadas por outros Escritórios de Patentes (22) 12/08/2016 (51) B21B 25/00 (2006.01), C21D 9/00 (2006.01), C22C 38/00 (2006.01), C22C 38/04 (2006.01), C22C 38/54 (2006.01) (71) NIPPON STEEL CORPORATION (JP)
(21) BR 11 2017 028179-1 A2	Código 6.21 - Exigência preliminar - pedidos com buscas realizadas por outros Escritórios de Patentes (22) 28/07/2016 (51) B21B 25/00 (2006.01), C23C 4/08 (2016.01) (71) NIPPON STEEL CORPORATION (JP)
(21) BR 11 2017 028249-6 A2	Código 6.21 - Exigência preliminar - pedidos com buscas realizadas por outros Escritórios de Patentes (22) 19/07/2016 (51) F01P 3/10 (2006.01), F02F 3/22 (2006.01), F02B 23/06 (2006.01), F02F 3/26 (2006.01) (71) MAHLE INTERNATIONAL GMBH (DE)
(21) BR 11 2017 028258-5 A2	Código 6.21 - Exigência preliminar - pedidos com buscas realizadas por outros Escritórios de Patentes (22) 06/07/2016 (51) B63B 21/00 (2006.01), B63B 21/50 (2006.01), F16C 21/00 (2006.01) (71) NATIONAL OILWELL VARCO NORWAY AS (NO)

(21) BR 11 2017 028265-8 A2	Código 6.21 - Exigência preliminar - pedidos com buscas realizadas por outros Escritórios de Patentes (22) 17/06/2016 (51) B63B 59/04 (2006.01) (71) KONINKLIJKE PHILIPS N.V. (NL)
(21) BR 11 2017 028296-8 A2	Código 6.21 - Exigência preliminar - pedidos com buscas realizadas por outros Escritórios de Patentes (22) 30/05/2016 (51) F04B 39/00 (2006.01), F04C 29/06 (2006.01) (71) KABUSHIKI KAISHA KOBE SEIKO SHO (KOBE STEEL, LTD.) (JP)
(21) BR 11 2017 028304-2 A2	Código 6.21 - Exigência preliminar - pedidos com buscas realizadas por outros Escritórios de Patentes (22) 01/07/2016 (51) F04C 15/00 (2006.01), F04C 13/00 (2006.01) (71) TETRA LAVAL HOLDINGS & FINANCE S.A. (CH)
(21) BR 11 2017 028308-5 A2	Código 6.21 - Exigência preliminar - pedidos com buscas realizadas por outros Escritórios de Patentes (22) 04/05/2016 (51) F01D 9/06 (2006.01), F02C 7/00 (2006.01), F02C 7/12 (2006.01), F16L 27/06 (2006.01) (71) UNISON INDUSTRIES, LLC (US)
(21) BR 11 2017 028482-0 A2	Código 6.21 - Exigência preliminar - pedidos com buscas realizadas por outros Escritórios de Patentes (22) 28/03/2016 (51) H01R 13/115 (2006.01), H01R 13/11 (2006.01) (71) AMPHENOL CORPORATION (US)
(21) BR 11 2017 028631-9 A2	Código 6.21 - Exigência preliminar - pedidos com buscas realizadas por outros Escritórios de Patentes (22) 20/06/2016 (51) F04D 13/06 (2006.01), F04D 29/047 (2006.01), F04D 29/58 (2006.01), G21D 1/04 (2006.01), G21C 15/243 (2006.01), F16C 17/02 (2006.01) (71) JOINT STOCK COMPANY "CENTRAL DESIGN BUREAU OF MACHINE BUILDING"; JOINT STOCK COMPANY "SCIENCE AND INNOVATIONS" ("SCIENCE AND INNOVATIONS", JSC) (RU)
(21) BR 11 2017 028635-1 A2	Código 6.21 - Exigência preliminar - pedidos com buscas realizadas por outros Escritórios de Patentes

(22) 02/06/2016

(51) F22B 1/02 (2006.01), F22B 37/66 (2006.01), F22B 37/68 (2006.01)

(71) JOINT STOCK COMPANY "EXPERIMENTAL AND DESIGN ORGANIZATION "GIDROPRESS" AWARDED THE ORDER OF THE RED BANNER OF LABOUR AND CZSR ORDER OF LABOUR"; JOINT STOCK COMPANY "SCIENCE AND INNOVATIONS" ("S (RU)

(21) BR 11 2018 000096-5 A2

Código 6.21 - Exigência preliminar - pedidos com buscas realizadas por outros Escritórios de Patentes

(22) 01/07/2016

(51) F03D 7/02 (2006.01), F03D 7/04 (2006.01)

(71) GAMESA INNOVATION & TECHNOLOGY, S.L. (ES)

(21) BR 11 2018 000099-0 A2

Código 6.21 - Exigência preliminar - pedidos com buscas realizadas por outros Escritórios de Patentes

(22) 13/06/2016

(51) B62D 5/06 (2006.01), B62D 5/24 (2006.01)

(71) ROBERT BOSCH AUTOMOTIVE STEERING GMBH (DE)

(21) BR 11 2018 000101-5 A2

Código 6.21 - Exigência preliminar - pedidos com buscas realizadas por outros Escritórios de Patentes

(22) 15/07/2016

(51) F24F 1/00 (2019.01), F24F 13/20 (2006.01), F24F 13/28 (2006.01), F24F 13/10 (2006.01), F24F 13/08 (2006.01)

(71) SAMSUNG ELECTRONICS CO., LTD. (KR)

(21) BR 11 2018 000123-6 A2

Código 6.21 - Exigência preliminar - pedidos com buscas realizadas por outros Escritórios de Patentes

(22) 21/06/2016

(51) B60K 6/445 (2007.10), B60K 6/387 (2007.10), B60K 6/365 (2007.10), F16H 3/72 (2006.01), B60W 10/115 (2012.01), B60W 10/06 (2006.01), B60W 10/08 (2006.01), B60W 20/30 (2016.01), B60W 20/00 (2016.01), B60K 6/38 (2007.10), F16H 37/08 (2006.01), B60K 6/26 (2007.10)

(71) OSHKOSH CORPORATION (US)

(21) BR 11 2018 000125-2 A2

Código 6.21 - Exigência preliminar - pedidos com buscas realizadas por outros Escritórios de Patentes

(22) 21/06/2016

(51) B60K 6/445 (2007.10), B60K 6/387 (2007.10), B60K 6/365 (2007.10), F16H 3/72 (2006.01), B60W 10/115 (2012.01), B60W 10/06 (2006.01), B60W 10/08 (2006.01), B60W 20/30 (2016.01), B60K 6/38 (2007.10), F16H 37/08 (2006.01)

(71) OSHKOSH CORPORATION (US)

(21) BR 11 2018 000160-0 A2	Código 6.21 - Exigência preliminar - pedidos com buscas realizadas por outros Escritórios de Patentes (22) 15/07/2016 (51) F24F 1/00 (2019.01), F24F 13/20 (2006.01), F24F 13/08 (2006.01) (71) SAMSUNG ELECTRONICS CO., LTD. (KR)
(21) BR 11 2018 000174-0 A2	Código 6.21 - Exigência preliminar - pedidos com buscas realizadas por outros Escritórios de Patentes (22) 15/07/2016 (51) B60T 17/00 (2006.01), F16L 55/033 (2006.01) (71) KNORR-BREMSE SYSTEME FÜR NUTZFAHRZEUGE GMBH (DE)
(21) BR 11 2018 000237-2 A2	Código 6.21 - Exigência preliminar - pedidos com buscas realizadas por outros Escritórios de Patentes (22) 11/07/2016 (51) B60T 15/18 (2006.01), B60T 15/02 (2006.01) (71) KNORR-BREMSE SYSTEME FÜR NUTZFAHRZEUGE GMBH (DE)
(21) BR 11 2018 000245-3 A2	Código 6.21 - Exigência preliminar - pedidos com buscas realizadas por outros Escritórios de Patentes (22) 28/06/2016 (51) B62D 33/06 (2006.01) (71) ZF FRIEDRICHSHAFEN AG (DE) ; DEERE & COMPANY (US)
(21) BR 11 2018 000271-2 A2	Código 6.21 - Exigência preliminar - pedidos com buscas realizadas por outros Escritórios de Patentes (22) 06/07/2016 (51) F03H 1/00 (2006.01) (71) SAFRAN AIRCRAFT ENGINES (FR)
(21) BR 11 2018 000273-9 A2	Código 6.21 - Exigência preliminar - pedidos com buscas realizadas por outros Escritórios de Patentes (22) 08/07/2016 (51) F25J 1/00 (2006.01), F25J 1/02 (2006.01) (71) CHART ENERGY & CHEMICALS, INC. (US)
(21) BR 11 2018 000284-4 A2	Código 6.21 - Exigência preliminar - pedidos com buscas realizadas por outros Escritórios de Patentes (22) 15/07/2016 (51) B60T 17/00 (2006.01) (71) KNORR-BREMSE SYSTEME FÜR NUTZFAHRZEUGE GMBH (DE)
(21) BR 11 2018 000342-5 A2	Código 6.21 - Exigência preliminar - pedidos com buscas realizadas por outros

	Escritórios de Patentes (22) 04/05/2016 (51) F24F 11/02 (1968.09), F24F 1/00 (2019.01), F24F 11/04 (1968.09), F24F 13/28 (2006.01) (71) SAMSUNG ELECTRONICS CO., LTD. (KR)
(21) BR 11 2018 000345-0 A2	Código 6.21 - Exigência preliminar - pedidos com buscas realizadas por outros Escritórios de Patentes (22) 08/07/2016 (51) F01D 25/28 (2006.01) (71) NUOVO PIGNONE TECNOLOGIE SRL (IT)
(21) BR 11 2018 000356-5 A2	Código 6.21 - Exigência preliminar - pedidos com buscas realizadas por outros Escritórios de Patentes (22) 05/07/2016 (51) F04D 15/00 (2006.01), E21B 43/12 (2006.01), F04B 49/20 (2006.01), F04D 13/08 (2006.01), F04D 31/00 (2006.01) (71) AKER SOLUTIONS AS (NO) ; BAKER HUGHES, A GE COMPANY, LLC (US)
(21) BR 11 2018 000358-1 A2	Código 6.21 - Exigência preliminar - pedidos com buscas realizadas por outros Escritórios de Patentes (22) 15/07/2016 (51) B60T 17/22 (2006.01) (71) KNORR-BREMSE SYSTEME FÜR NUTZFAHRZEUGE GMBH (DE)
(21) BR 11 2018 000360-3 A2	Código 6.21 - Exigência preliminar - pedidos com buscas realizadas por outros Escritórios de Patentes (22) 24/06/2016 (51) F23D 14/06 (2006.01), F23D 14/70 (2006.01) (71) ELECTROLUX APPLIANCES AKTIEBOLAG (SE)
(21) BR 11 2018 000385-9 A2	Código 6.21 - Exigência preliminar - pedidos com buscas realizadas por outros Escritórios de Patentes (22) 20/07/2016 (51) F24F 1/00 (2019.01), F24F 11/00 (2018.01), F24F 13/20 (2006.01), F24F 11/02 (1968.09), F24F 3/14 (2006.01) (71) SAMSUNG ELECTRONICS CO., LTD. (KR)
(21) BR 11 2018 000386-7 A2	Código 6.21 - Exigência preliminar - pedidos com buscas realizadas por outros Escritórios de Patentes (22) 07/07/2016 (51) B60T 13/567 (2006.01)

(71) CONTINENTAL TEVES AG & CO. OHG (DE)

(21) BR 11 2018 000483-9 A2 Código 6.21 - Exigência preliminar - pedidos com buscas realizadas por outros Escritórios de Patentes
 (22) 12/07/2016
 (51) F04C 28/08 (2006.01), F04C 18/16 (2006.01)
 (71) GARDNER DENVER DEUTSCHLAND GMBH (DE)

(21) BR 11 2018 000487-1 A2 Código 6.21 - Exigência preliminar - pedidos com buscas realizadas por outros Escritórios de Patentes
 (22) 01/07/2016
 (51) B21B 45/00 (2006.01)
 (71) SMS GROUP GMBH (DE)

(21) BR 11 2018 000494-4 A2 Código 6.21 - Exigência preliminar - pedidos com buscas realizadas por outros Escritórios de Patentes
 (22) 11/07/2016
 (51) B61B 1/02 (2006.01), B61L 25/02 (2006.01)
 (71) PINTSCH GMBH (DE)

(21) BR 11 2018 000503-7 A2 Código 6.21 - Exigência preliminar - pedidos com buscas realizadas por outros Escritórios de Patentes
 (22) 29/06/2016
 (51) B23B 31/08 (2006.01)
 (71) ISCAR LTD. (IL)

(21) BR 11 2018 000516-9 A2 Código 6.21 - Exigência preliminar - pedidos com buscas realizadas por outros Escritórios de Patentes
 (22) 18/07/2016
 (51) F25B 41/00 (2006.01), F24F 1/00 (2019.01), F24F 3/00 (2006.01)
 (71) CRESSTEC RAC IP PTY. LTD. (AU)

(21) BR 11 2018 000559-2 A2 Código 6.21 - Exigência preliminar - pedidos com buscas realizadas por outros Escritórios de Patentes
 (22) 15/07/2016
 (51) B60T 17/00 (2006.01), F16L 55/033 (2006.01)
 (71) KNORR-BREMSE SYSTEME FÜR NUTZFAHRZEUGE GMBH (DE)

(21) BR 11 2018 000602-5 A2 Código 6.21 - Exigência preliminar - pedidos com buscas realizadas por outros Escritórios de Patentes
 (22) 29/07/2016
 (51) B61H 13/36 (2006.01), B61H 13/28 (2006.01), B61H 15/00 (2006.01)
 (71) WESTINGHOUSE AIR BRAKE TECHNOLOGIES CORPORATION (US)

(21) BR 11 2018 000626-2 A2	Código 6.21 - Exigência preliminar - pedidos com buscas realizadas por outros Escritórios de Patentes (22) 17/06/2016 (51) F25B 43/02 (2006.01), F04B 39/04 (2006.01) (71) KABUSHIKI KAISHA KOBE SEIKO SHO (KOBE STEEL, LTD.) (JP)
(21) BR 11 2018 000654-8 A2	Código 6.21 - Exigência preliminar - pedidos com buscas realizadas por outros Escritórios de Patentes (22) 15/07/2016 (51) B60T 17/02 (2006.01), F15B 21/04 (2019.01) (71) KNORR-BREMSE SYSTEME FÜR NUTZFAHRZEUGE GMBH (DE)
(21) BR 11 2018 000661-0 A2	Código 6.21 - Exigência preliminar - pedidos com buscas realizadas por outros Escritórios de Patentes (22) 01/08/2016 (51) F03D 80/40 (2016.01) (71) WOBVEN PROPERTIES GMBH (DE)
(21) BR 11 2018 001344-7 A2	Código 6.21 - Exigência preliminar - pedidos com buscas realizadas por outros Escritórios de Patentes (22) 21/07/2016 (51) E03C 1/122 (2006.01), E03F 5/22 (2006.01), E03F 5/04 (2006.01), E03F 5/14 (2006.01), E03F 5/26 (2006.01) (71) PHARMAFILTER B.V. (NL)
(21) BR 11 2018 001369-2 A2	Código 6.21 - Exigência preliminar - pedidos com buscas realizadas por outros Escritórios de Patentes (22) 22/07/2016 (51) E01F 9/582 (2016.01) (71) LUCOBIT AG (DE)
(21) BR 11 2018 001656-0 A2	Código 6.21 - Exigência preliminar - pedidos com buscas realizadas por outros Escritórios de Patentes (22) 22/07/2016 (51) B60N 2/16 (2006.01), B60N 2/22 (2006.01), B60N 2/225 (2006.01), B60N 2/44 (1990.01), F16D 41/06 (2006.01) (71) ROLLAX GMBH & CO. KG (DE)
(21) BR 11 2018 001729-9 A2	Código 6.21 - Exigência preliminar - pedidos com buscas realizadas por outros Escritórios de Patentes (22) 28/07/2016 (51) F25J 1/00 (2006.01), F25J 1/02 (2006.01), B01J 19/06 (2006.01)

(71) SHELL INTERNATIONALE RESEARCH MAATSCHAPPIJ B.V. (NL)

(21) BR 11 2018 001732-9 A2 Código 6.21 - Exigência preliminar - pedidos com buscas realizadas por outros Escritórios de Patentes
 (22) 21/07/2016
 (51) F02M 25/12 (2006.01), F02B 43/10 (2006.01), F02D 19/06 (2006.01), F02D 19/08 (2006.01)
 (71) FUELSAVE GMBH (DE)

(21) BR 11 2018 001733-7 A2 Código 6.21 - Exigência preliminar - pedidos com buscas realizadas por outros Escritórios de Patentes
 (22) 11/08/2016
 (51) F02M 35/024 (2006.01), B01D 46/00 (2006.01), B01D 46/24 (2006.01), B01D 46/52 (2006.01), F02M 35/02 (2006.01)
 (71) CUMMINS FILTRATION IP, INC. (US)

(21) BR 11 2018 001756-6 A2 Código 6.21 - Exigência preliminar - pedidos com buscas realizadas por outros Escritórios de Patentes
 (22) 27/07/2016
 (51) B60T 17/22 (2006.01), B60T 13/66 (2006.01)
 (71) FAIVELEY TRANSPORT ITALIA S.P.A. (IT)

(21) BR 11 2018 001796-5 A2 Código 6.21 - Exigência preliminar - pedidos com buscas realizadas por outros Escritórios de Patentes
 (22) 29/07/2016
 (51) B62D 1/16 (2006.01), B62D 1/20 (2006.01)
 (71) JTEKT EUROPE (FR)

(21) BR 11 2018 001798-1 A2 Código 6.21 - Exigência preliminar - pedidos com buscas realizadas por outros Escritórios de Patentes
 (22) 29/07/2016
 (51) B62D 5/04 (2006.01)
 (71) JTEKT EUROPE (FR)

(21) BR 11 2018 001799-0 A2 Código 6.21 - Exigência preliminar - pedidos com buscas realizadas por outros Escritórios de Patentes
 (22) 29/07/2016
 (51) B62D 5/04 (2006.01)
 (71) JTEKT EUROPE (FR)

(21) BR 11 2018 001894-5 A2 Código 6.21 - Exigência preliminar - pedidos com buscas realizadas por outros Escritórios de Patentes
 (22) 29/07/2016

	(51) F23N 1/00 (2006.01) (71) SCHLUMBERGER TECHNOLOGY B.V. (NL)
(21) BR 11 2018 001930-5 A2	Código 6.21 - Exigência preliminar - pedidos com buscas realizadas por outros Escritórios de Patentes (22) 10/08/2016 (51) F24F 11/02 (1968.09) (71) DAIKIN INDUSTRIES, LTD. (JP)
(21) BR 11 2018 001934-8 A2	Código 6.21 - Exigência preliminar - pedidos com buscas realizadas por outros Escritórios de Patentes (22) 26/07/2016 (51) F25B 1/10 (2006.01), F25B 49/02 (2006.01), F25B 5/02 (2006.01), F25B 9/00 (2006.01), F25B 41/04 (2006.01) (71) BITZER KÜHLMASCHINENBAU GMBH (DE)
(21) BR 11 2018 002004-4 A2	Código 6.21 - Exigência preliminar - pedidos com buscas realizadas por outros Escritórios de Patentes (22) 25/08/2016 (51) F01N 3/20 (2006.01), B01D 53/94 (2006.01), F01N 3/035 (2006.01) (71) SCANIA CV AB (SE)
(21) BR 11 2018 002005-2 A2	Código 6.21 - Exigência preliminar - pedidos com buscas realizadas por outros Escritórios de Patentes (22) 25/08/2016 (51) F01N 3/035 (2006.01), F02D 41/02 (2006.01), F01N 3/20 (2006.01), F01N 9/00 (2006.01) (71) SCANIA CV AB (SE)
(21) BR 11 2018 002007-9 A2	Código 6.21 - Exigência preliminar - pedidos com buscas realizadas por outros Escritórios de Patentes (22) 25/08/2016 (51) F01N 13/00 (2010.01), F01N 3/20 (2006.01), F01N 9/00 (2006.01) (71) SCANIA CV AB (SE)
(21) BR 11 2018 002015-0 A2	Código 6.21 - Exigência preliminar - pedidos com buscas realizadas por outros Escritórios de Patentes (22) 25/08/2016 (51) F01N 3/035 (2006.01), B01D 53/94 (2006.01), F01N 3/20 (2006.01) (71) SCANIA CV AB (SE)
(21) BR 11 2018 002017-6 A2	Código 6.21 - Exigência preliminar - pedidos com buscas realizadas por outros Escritórios de Patentes

	(22) 25/08/2016 (51) F01N 3/035 (2006.01), F01N 3/20 (2006.01), F01N 9/00 (2006.01) (71) SCANIA CV AB (SE)
(21) BR 11 2018 002020-6 A2	Código 6.21 - Exigência preliminar - pedidos com buscas realizadas por outros Escritórios de Patentes (22) 26/08/2016 (51) F01N 3/023 (2006.01), F01N 3/035 (2006.01), F01N 3/20 (2006.01), F01N 9/00 (2006.01) (71) SCANIA CV AB (SE)
(21) BR 11 2018 002028-1 A2	Código 6.21 - Exigência preliminar - pedidos com buscas realizadas por outros Escritórios de Patentes (22) 21/04/2016 (51) F24F 5/00 (2006.01), F24F 6/14 (2006.01) (71) MAURIZIO NEGRI (IT)
(21) BR 11 2018 002029-0 A2	Código 6.21 - Exigência preliminar - pedidos com buscas realizadas por outros Escritórios de Patentes (22) 20/07/2016 (51) F02B 23/06 (2006.01), F02M 61/14 (2006.01), F01B 7/14 (2006.01), F02B 75/28 (2006.01), F02B 75/02 (2006.01) (71) ACHATES POWER, INC. (US)
(21) BR 11 2018 002091-5 A2	Código 6.21 - Exigência preliminar - pedidos com buscas realizadas por outros Escritórios de Patentes (22) 20/07/2016 (51) B64D 27/26 (2006.01) (71) SOGECLAIR S.A. (FR)
(21) BR 11 2018 002110-5 A2	Código 6.21 - Exigência preliminar - pedidos com buscas realizadas por outros Escritórios de Patentes (22) 13/07/2016 (51) F04B 9/10 (2006.01), F04B 13/02 (2006.01), F04B 43/067 (2006.01) (71) DOSATRON INTERNATIONAL (FR)
(21) BR 11 2018 002125-3 A2	Código 6.21 - Exigência preliminar - pedidos com buscas realizadas por outros Escritórios de Patentes (22) 29/07/2016 (51) F25B 11/02 (2006.01) (71) BITZER KÜHLMASCHINENBAU GMBH (DE)
(21) BR 11 2018 002202-0 A2	Código 6.21 - Exigência preliminar - pedidos com buscas realizadas por outros

	Escritórios de Patentes (22) 27/07/2016 (51) B64C 31/036 (2006.01), B63B 35/79 (1990.01) (71) SWING FLUGSPORTGERÄTE GMBH (DE)
(21) BR 11 2018 002216-0 A2	Código 6.21 - Exigência preliminar - pedidos com buscas realizadas por outros Escritórios de Patentes (22) 22/07/2016 (51) B60G 5/00 (2006.01), B60G 9/02 (2006.01), B60G 11/27 (2006.01), B60G 11/28 (2006.01), B60G 21/055 (2006.01) (71) IVECO MAGIRUS AG (DE)
(21) BR 11 2018 002258-6 A2	Código 6.21 - Exigência preliminar - pedidos com buscas realizadas por outros Escritórios de Patentes (22) 15/07/2016 (51) B60K 17/06 (2006.01) (71) HONDA MOTOR CO., LTD. (JP)
(21) BR 11 2018 002277-2 A2	Código 6.21 - Exigência preliminar - pedidos com buscas realizadas por outros Escritórios de Patentes (22) 05/08/2016 (51) F01D 15/10 (2006.01), F02C 1/10 (2006.01) (71) TREE ASSOCIATES LTD. (GB)
(21) BR 11 2018 002331-0 A2	Código 6.21 - Exigência preliminar - pedidos com buscas realizadas por outros Escritórios de Patentes (22) 02/08/2016 (51) B60H 1/00 (2006.01), B60H 3/00 (2006.01), B60H 1/26 (2006.01) (71) AGCO INTERNATIONAL GMBH (CH)
(21) BR 11 2018 002356-6 A2	Código 6.21 - Exigência preliminar - pedidos com buscas realizadas por outros Escritórios de Patentes (22) 27/07/2016 (51) F01L 3/14 (2006.01) (71) FEDERAL-MOGUL VALVETRAIN GMBH (DE)
(21) BR 11 2018 002383-3 A2	Código 6.21 - Exigência preliminar - pedidos com buscas realizadas por outros Escritórios de Patentes (22) 28/07/2016 (51) F24J 2/07 (1995.01), F24J 2/34 (1985.01), F03G 6/06 (2006.01), F22B 1/00 (2006.01), F24J 2/04 (1985.01) (71) MAGALDI POWER S.P.A. (IT)

(21) BR 11 2018 002407-4 A2	Código 6.21 - Exigência preliminar - pedidos com buscas realizadas por outros Escritórios de Patentes (22) 19/08/2016 (51) B62D 25/04 (2006.01), B60J 5/00 (2006.01), B60R 19/18 (2006.01) (71) NIPPON STEEL CORPORATION (JP)
<hr/>	
(21) BR 11 2018 002440-6 A2	Código 6.21 - Exigência preliminar - pedidos com buscas realizadas por outros Escritórios de Patentes (22) 25/02/2016 (51) E04B 1/348 (2006.01), E04B 1/343 (2006.01) (71) TSAI, CHAO-LUNG (CN)
<hr/>	
(21) BR 11 2018 002443-0 A2	Código 6.21 - Exigência preliminar - pedidos com buscas realizadas por outros Escritórios de Patentes (22) 12/08/2016 (51) B64C 39/02 (2006.01), B64D 1/02 (2006.01), B64C 27/04 (2006.01), B64D 47/00 (2006.01), B65G 15/00 (2006.01) (71) LAITRAM, L.L.C. (US)
<hr/>	
(21) BR 11 2018 002488-0 A2	Código 6.21 - Exigência preliminar - pedidos com buscas realizadas por outros Escritórios de Patentes (22) 09/08/2016 (51) F04C 14/28 (2006.01), F04C 2/107 (2006.01) (71) ITT MANUFACTURING ENTERPRISES, LLC (US)
<hr/>	
(21) BR 11 2018 002501-1 A2	Código 6.21 - Exigência preliminar - pedidos com buscas realizadas por outros Escritórios de Patentes (22) 09/08/2016 (51) B60G 11/113 (2006.01), B60G 11/04 (2006.01), B60G 11/46 (2006.01), F16F 1/368 (2006.01) (71) HENDRICKSON USA, L.L.C. (US)
<hr/>	
(21) BR 11 2018 002590-9 A2	Código 6.21 - Exigência preliminar - pedidos com buscas realizadas por outros Escritórios de Patentes (22) 03/08/2016 (51) F04C 28/28 (2006.01), F04C 14/28 (2006.01) (71) ITT MANUFACTURING ENTERPRISES, LLC (US)
<hr/>	
(21) BR 11 2018 002642-5 A2	Código 6.21 - Exigência preliminar - pedidos com buscas realizadas por outros Escritórios de Patentes (22) 01/07/2016 (51) F25B 5/02 (2006.01), F25B 41/00 (2006.01), F25B 49/02 (2006.01) (71) DANFOSS A/S (DK)

(21) BR 11 2018 002645-0 A2	<p>Código 6.21 - Exigência preliminar - pedidos com buscas realizadas por outros Escritórios de Patentes</p> <p>(22) 12/08/2016</p> <p>(51) B60T 13/38 (2006.01), B60T 17/22 (2006.01), B60T 15/24 (2006.01), B60T 13/66 (2006.01), B60T 13/68 (2006.01)</p> <p>(71) KNORR-BREMSE SYSTEME FÜR NUTZFAHRZEUGE GMBH (DE)</p>
(21) BR 11 2018 002759-6 A2	<p>Código 6.21 - Exigência preliminar - pedidos com buscas realizadas por outros Escritórios de Patentes</p> <p>(22) 29/07/2016</p> <p>(51) F01L 1/047 (2006.01)</p> <p>(71) THYSSENKRUPP PRESTA TECCENTER AG (LI) ; THYSSENKRUPP AG (DE)</p>
(21) BR 11 2018 002793-6 A2	<p>Código 6.21 - Exigência preliminar - pedidos com buscas realizadas por outros Escritórios de Patentes</p> <p>(22) 05/08/2016</p> <p>(51) F01D 5/14 (2006.01)</p> <p>(71) SAFRAN AIRCRAFT ENGINES (FR)</p>
(21) BR 11 2018 002804-5 A2	<p>Código 6.21 - Exigência preliminar - pedidos com buscas realizadas por outros Escritórios de Patentes</p> <p>(22) 15/08/2016</p> <p>(51) F25D 31/00 (2006.01), F25D 25/00 (2006.01), A23B 4/06 (2006.01), A23B 7/04 (2006.01)</p> <p>(71) COOL OFF PTY LTD (AU)</p>
(21) BR 11 2018 002857-6 A2	<p>Código 6.21 - Exigência preliminar - pedidos com buscas realizadas por outros Escritórios de Patentes</p> <p>(22) 12/08/2016</p> <p>(51) F04B 39/12 (2006.01), F04B 53/16 (2006.01), F04B 53/00 (2006.01)</p> <p>(71) SABIC GLOBAL TECHNOLOGIES B.V. (PB)</p>
(21) BR 11 2018 002859-2 A2	<p>Código 6.21 - Exigência preliminar - pedidos com buscas realizadas por outros Escritórios de Patentes</p> <p>(22) 12/08/2016</p> <p>(51) F24J 2/07 (1995.01), F24J 2/46 (1985.01)</p> <p>(71) THE UNIVERSITY OF ADELAIDE (AU)</p>
(21) BR 11 2018 002872-0 A2	<p>Código 6.21 - Exigência preliminar - pedidos com buscas realizadas por outros Escritórios de Patentes</p> <p>(22) 12/08/2016</p>

	(51) F03D 7/02 (2006.01), F03D 1/06 (2006.01), F03D 17/00 (2016.01) (71) LM WP PATENT HOLDING A/S (DK)
(21) BR 11 2018 003007-4 A2	Código 6.21 - Exigência preliminar - pedidos com buscas realizadas por outros Escritórios de Patentes (22) 24/08/2016 (51) F03D 1/04 (2006.01) (71) ROMAN STASZÓR (PL)
(21) BR 11 2018 003052-0 A2	Código 6.21 - Exigência preliminar - pedidos com buscas realizadas por outros Escritórios de Patentes (22) 31/10/2016 (51) B60K 13/04 (2006.01), B60K 15/03 (2006.01) (71) ELTEK S.P.A (IT)
(21) BR 11 2018 003066-0 A2	Código 6.21 - Exigência preliminar - pedidos com buscas realizadas por outros Escritórios de Patentes (22) 04/08/2016 (51) F04D 29/38 (2006.01), F04D 29/30 (2006.01), F04D 29/66 (2006.01) (71) ZIEHL -ABEGG SE (DE)
(21) BR 11 2018 003249-2 A2	Código 6.21 - Exigência preliminar - pedidos com buscas realizadas por outros Escritórios de Patentes (22) 19/08/2016 (51) F02C 1/06 (2006.01), F02C 6/00 (2006.01), F02C 9/42 (2006.01) (71) AURELIA TURBINES OY (FI)
(21) BR 11 2018 003307-3 A2	Código 6.21 - Exigência preliminar - pedidos com buscas realizadas por outros Escritórios de Patentes (22) 19/08/2016 (51) F02B 43/08 (2006.01) (71) ENSYN RENEWABLES, INC. (US)
(21) BR 11 2018 003360-0 A2	Código 6.21 - Exigência preliminar - pedidos com buscas realizadas por outros Escritórios de Patentes (22) 18/10/2016 (51) F24F 1/14 (2011.01), F24F 1/18 (2011.01), F24F 1/26 (2011.01), F24F 11/00 (2018.01), F24F 13/30 (2006.01), F28F 3/12 (2006.01) (71) SAMSUNG ELECTRONICS CO., LTD. (KR)
(21) BR 11 2018 003468-1 A2	Código 6.21 - Exigência preliminar - pedidos com buscas realizadas por outros Escritórios de Patentes (22) 13/09/2016

	(51) F22B 21/00 (2006.01), F22G 7/14 (2006.01) (71) ANDRITZ OY (FI)
(21) BR 11 2018 003503-3 A2	Código 6.21 - Exigência preliminar - pedidos com buscas realizadas por outros Escritórios de Patentes (22) 24/08/2016 (51) F16P 1/02 (2006.01), F24C 15/36 (2006.01), A01K 31/08 (2006.01) (71) JASON PEARSON (GB)
(21) BR 11 2018 003554-8 A2	Código 6.21 - Exigência preliminar - pedidos com buscas realizadas por outros Escritórios de Patentes (22) 29/09/2016 (51) F01C 21/10 (2006.01), F04C 2/356 (2006.01) (71) WATSON MARLOW GMBH (DE)
(21) BR 11 2018 003559-9 A2	Código 6.21 - Exigência preliminar - pedidos com buscas realizadas por outros Escritórios de Patentes (22) 15/09/2016 (51) F01D 5/18 (2006.01), F01D 9/04 (2006.01) (71) SAFRAN AIRCRAFT ENGINES (FR)
(21) BR 11 2018 003879-2 A2	Código 6.21 - Exigência preliminar - pedidos com buscas realizadas por outros Escritórios de Patentes (22) 31/08/2016 (51) B62D 23/00 (2006.01), B29C 67/00 (2017.01), B62D 65/00 (2006.01), B29L 31/30 (2006.01) (71) DIVERGENT TECHNOLOGIES, INC. (US)
(21) BR 11 2018 003886-5 A2	Código 6.21 - Exigência preliminar - pedidos com buscas realizadas por outros Escritórios de Patentes (22) 11/05/2016 (51) B60G 9/00 (2006.01) (71) HENDRICKSON USA, L.L.C. (US)
(21) BR 11 2018 003909-8 A2	Código 6.21 - Exigência preliminar - pedidos com buscas realizadas por outros Escritórios de Patentes (22) 19/09/2016 (51) B66B 23/04 (2006.01) (71) INNOVA PATENT GMBH (AT)
(21) BR 11 2018 003913-6 A2	Código 6.21 - Exigência preliminar - pedidos com buscas realizadas por outros Escritórios de Patentes (22) 31/08/2016

	(51) F01K 23/10 (2006.01), F01K 25/10 (2006.01), F02C 3/34 (2006.01), F02C 1/00 (2006.01), F02C 6/02 (2006.01) (71) 8 RIVERS CAPITAL, LLC (US)
(21) BR 11 2018 003925-0 A2	Código 6.21 - Exigência preliminar - pedidos com buscas realizadas por outros Escritórios de Patentes (22) 25/08/2016 (51) C12N 9/96 (2006.01), C11D 3/386 (2006.01) (71) UNILEVER N.V. (NL)
(21) BR 11 2018 003933-0 A2	Código 6.21 - Exigência preliminar - pedidos com buscas realizadas por outros Escritórios de Patentes (22) 01/09/2016 (51) F02D 13/04 (2006.01), F02D 13/02 (2006.01), F01L 13/00 (2006.01) (71) JACOBS VEHICLE SYSTEMS, INC. (US)
(21) BR 11 2018 003941-1 A2	Código 6.21 - Exigência preliminar - pedidos com buscas realizadas por outros Escritórios de Patentes (22) 01/08/2016 (51) B60T 17/04 (2006.01), F16K 1/12 (2006.01), F16K 1/14 (2006.01), F16K 1/38 (2006.01) (71) ROBERT BOSCH GMBH (DE)
(21) BR 11 2018 003966-7 A2	Código 6.21 - Exigência preliminar - pedidos com buscas realizadas por outros Escritórios de Patentes (22) 29/09/2016 (51) F01C 21/08 (2006.01), F04C 2/356 (2006.01), F04C 14/04 (2006.01), F04C 15/00 (2006.01) (71) WATSON MARLOW GMBH (DE)
(21) BR 11 2018 004002-9 A2	Código 6.21 - Exigência preliminar - pedidos com buscas realizadas por outros Escritórios de Patentes (22) 30/08/2016 (51) B64C 3/14 (2006.01), B64C 29/00 (2006.01) (71) UNIVERSITY OF MARYLAND, COLLEGE PARK (US)
(21) BR 11 2018 004016-9 A2	Código 6.21 - Exigência preliminar - pedidos com buscas realizadas por outros Escritórios de Patentes (22) 16/09/2016 (51) B64D 11/00 (2006.01) (71) FACC AG (AT)
(21) BR 11 2018 004023-1 A2	Código 6.21 - Exigência preliminar - pedidos com buscas realizadas por outros

	Escritórios de Patentes (22) 24/08/2016 (51) F04F 5/20 (2006.01), F04F 5/44 (2006.01), F04F 5/46 (2006.01), B01F 5/04 (2006.01), B60T 13/52 (2006.01), B60T 17/02 (2006.01), B60T 17/04 (2006.01), A47L 5/18 (2006.01) (71) DAYCO IP HOLDINGS, LLC (US)
(21) BR 11 2018 004033-9 A2	Código 6.21 - Exigência preliminar - pedidos com buscas realizadas por outros Escritórios de Patentes (22) 06/04/2016 (51) B64D 47/02 (2006.01), B64D 11/00 (2006.01) (71) LUFTHANSA TECHNIK AG (DE)
(21) BR 11 2018 004063-0 A2	Código 6.21 - Exigência preliminar - pedidos com buscas realizadas por outros Escritórios de Patentes (22) 31/08/2016 (51) B60K 11/04 (2006.01), B60K 6/40 (2007.10), F01P 5/02 (2006.01), F01P 3/18 (2006.01) (71) SCANIA CV AB (SE)
(21) BR 11 2018 004114-9 A2	Código 6.21 - Exigência preliminar - pedidos com buscas realizadas por outros Escritórios de Patentes (22) 21/06/2016 (51) B62D 33/00 (2006.01), B60F 3/00 (2006.01), F16J 15/00 (2006.01) (71) BAE SYSTEMS HÄGGLUNDS AKTIEBOLAG (SE)
(21) BR 11 2018 004252-8 A2	Código 6.21 - Exigência preliminar - pedidos com buscas realizadas por outros Escritórios de Patentes (22) 27/07/2016 (51) B64C 15/14 (2006.01), F02K 1/36 (2006.01) (71) JETOPTERA, INC. (US)
(21) BR 11 2018 004256-0 A2	Código 6.21 - Exigência preliminar - pedidos com buscas realizadas por outros Escritórios de Patentes (22) 27/07/2016 (51) B64C 15/14 (2006.01), F02K 1/36 (2006.01) (71) JETOPTERA, INC. (US)
(21) BR 11 2018 004262-5 A2	Código 6.21 - Exigência preliminar - pedidos com buscas realizadas por outros Escritórios de Patentes (22) 02/09/2016 (51) B64C 21/04 (2006.01), B64C 23/00 (2006.01), B64C 39/12 (2006.01), B64D 27/02 (2006.01), B64D 33/04 (2006.01), F02K 1/28 (2006.01), F02C 3/32

(2006.01)
(71) JETOPTERA, INC. (US)

(21) BR 11 2018 004286-2 A2 Código 6.21 - Exigência preliminar - pedidos com buscas realizadas por outros Escritórios de Patentes
(22) 02/08/2016
(51) F17C 13/08 (2006.01)
(71) L'AIR LIQUIDE, SOCIETE ANONYME POUR L'ETUDE ET L'EXPLOITATION DES PROCEDES GEORGES CLAUDE (FR) ; AIR LIQUIDE OIL AND GAS SERVICES LIMITED (GB)

(21) BR 11 2018 004349-4 A2 Código 6.21 - Exigência preliminar - pedidos com buscas realizadas por outros Escritórios de Patentes
(22) 07/09/2016
(51) F03D 7/04 (2006.01), F03D 7/02 (2006.01)
(71) WOBVEN PROPERTIES GMBH (DE)

(21) BR 11 2018 004365-6 A2 Código 6.21 - Exigência preliminar - pedidos com buscas realizadas por outros Escritórios de Patentes
(22) 29/09/2016
(51) B62L 3/08 (2006.01), B60T 7/06 (2006.01), B60T 11/06 (2006.01), B62L 3/04 (2006.01)
(71) HONDA MOTOR CO., LTD. (JP)

(21) BR 11 2018 004369-9 A2 Código 6.21 - Exigência preliminar - pedidos com buscas realizadas por outros Escritórios de Patentes
(22) 12/09/2016
(51) F02M 61/18 (2006.01)
(71) SCANIA CV AB (SE)

(21) BR 11 2018 004422-9 A2 Código 6.21 - Exigência preliminar - pedidos com buscas realizadas por outros Escritórios de Patentes
(22) 29/09/2016
(51) B60T 11/06 (2006.01), B62L 3/04 (2006.01), B62L 3/08 (2006.01)
(71) HONDA MOTOR CO., LTD. (JP)

(21) BR 11 2018 004465-2 A2 Código 6.21 - Exigência preliminar - pedidos com buscas realizadas por outros Escritórios de Patentes
(22) 09/09/2016
(51) F03B 11/00 (2006.01), F03B 3/02 (2006.01)
(71) GE RENEWABLE TECHNOLOGIES (FR)

(21) BR 11 2018 004476-8 A2 Código 6.21 - Exigência preliminar - pedidos com buscas realizadas por outros

	Escritórios de Patentes (22) 29/09/2016 (51) B62L 3/04 (2006.01), B60T 11/06 (2006.01), B62J 25/00 (2020.01), B62K 19/38 (2006.01), B62L 3/08 (2006.01) (71) HONDA MOTOR CO., LTD. (JP)
(21) BR 11 2018 004527-6 A2	Código 6.21 - Exigência preliminar - pedidos com buscas realizadas por outros Escritórios de Patentes (22) 08/09/2016 (51) F23R 3/04 (2006.01), F01D 25/32 (2006.01), F02C 7/052 (2006.01), F02C 3/14 (2006.01) (71) SAFRAN HELICOPTER ENGINES (FR)
(21) BR 11 2018 004556-0 A2	Código 6.21 - Exigência preliminar - pedidos com buscas realizadas por outros Escritórios de Patentes (22) 07/09/2016 (51) B60K 15/03 (2006.01) (71) CNH INDUSTRIAL ITALIA S.P.A. (IT)
(21) BR 11 2018 004559-4 A2	Código 6.21 - Exigência preliminar - pedidos com buscas realizadas por outros Escritórios de Patentes (22) 18/08/2016 (51) F01K 25/04 (2006.01), F22B 1/18 (2006.01) (71) ATLAS COPCO AIRPOWER, NAAMLOZE VENNOOTSCHAP (BE)
(21) BR 11 2018 004560-8 A2	Código 6.21 - Exigência preliminar - pedidos com buscas realizadas por outros Escritórios de Patentes (22) 09/09/2016 (51) F04B 43/12 (2006.01) (71) WATSON-MARLOW LIMITED (GB)
(21) BR 11 2018 004641-8 A2	Código 6.21 - Exigência preliminar - pedidos com buscas realizadas por outros Escritórios de Patentes (22) 20/09/2016 (51) B63B 21/04 (2006.01), B63B 21/06 (2006.01), B63B 27/00 (2006.01), D07B 1/18 (2006.01), F16G 11/14 (2006.01) (71) SUBSEA 7 NORWAY AS (NO)
(21) BR 11 2018 004663-9 A2	Código 6.21 - Exigência preliminar - pedidos com buscas realizadas por outros Escritórios de Patentes (22) 20/09/2016 (51) F24F 11/00 (2018.01), F04B 1/04 (2020.01), F04B 17/03 (2006.01), H02K 11/33 (2016.01)

(71) ZIEHL -ABEGG SE (DE)

(21) BR 11 2018 004729-5 A2 Código 6.21 - Exigência preliminar - pedidos com buscas realizadas por outros Escritórios de Patentes
(22) 30/08/2016
(51) F24F 1/02 (2019.01), F24F 13/06 (2006.01), F24F 13/08 (2006.01)
(71) ELECTROLUX APPLIANCES AKTIEBOLAG (SE)

(21) BR 11 2018 004732-5 A2 Código 6.21 - Exigência preliminar - pedidos com buscas realizadas por outros Escritórios de Patentes
(22) 09/09/2016
(51) B64F 1/00 (2006.01), B64F 1/22 (2006.01), H02J 7/00 (2006.01), E01F 3/00 (2006.01)
(71) REESE ALEXANDER MOZER (US)

(21) BR 11 2018 004746-5 A2 Código 6.21 - Exigência preliminar - pedidos com buscas realizadas por outros Escritórios de Patentes
(22) 29/08/2016
(51) F02D 9/10 (2006.01), F02D 9/04 (2006.01)
(71) AUTO ADVANCE AIZAWA CO., LTD. (JP)

(21) BR 11 2018 004848-8 A2 Código 6.21 - Exigência preliminar - pedidos com buscas realizadas por outros Escritórios de Patentes
(22) 25/11/2016
(51) B23C 3/28 (2006.01), B23C 5/28 (2006.01), B23Q 11/10 (2006.01), C10M 103/02 (2006.01), C10M 143/10 (2006.01), C10M 145/04 (2006.01), C10M 145/14 (2006.01), C10M 145/22 (2006.01), C10M 145/24 (2006.01), C10M 145/26 (2006.01), C10M 145/36 (2006.01), C10M 145/38 (2006.01), C10M 145/40 (2006.01), C10M 149/06 (2006.01), C10M 149/10 (2006.01), C10M 149/20 (2006.01), C10N 20/04 (2006.01), C10N 20/06 (2006.01), C10N 30/00 (2006.01), C10N 40/22 (2006.01)
(71) MITSUBISHI GAS CHEMICAL COMPANY, INC. (JP)

(21) BR 11 2018 005037-7 A2 Código 6.21 - Exigência preliminar - pedidos com buscas realizadas por outros Escritórios de Patentes
(22) 16/09/2016
(51) E21B 19/00 (2006.01)
(71) NATIONAL OILWELL VARCO, L.P. (US)

(21) BR 11 2018 005074-1 A2 Código 6.21 - Exigência preliminar - pedidos com buscas realizadas por outros Escritórios de Patentes
(22) 16/09/2016
(51) E21B 19/00 (2006.01)

(71) NATIONAL OILWELL VARCO, L.P. (US)

(21) BR 11 2018 005688-0 A2 Código 6.21 - Exigência preliminar - pedidos com buscas realizadas por outros Escritórios de Patentes
 (22) 01/07/2016
 (51) B62D 15/02 (2006.01), G05D 1/00 (2006.01)
 (71) SIEMENS MOBILITY SAS (FR)

(21) BR 11 2018 005744-4 A2 Código 6.21 - Exigência preliminar - pedidos com buscas realizadas por outros Escritórios de Patentes
 (22) 05/04/2016
 (51) B62D 35/00 (2006.01), B62D 37/02 (2006.01)
 (71) MULTIMATIC INC. (CA)

(21) BR 11 2018 005756-8 A2 Código 6.21 - Exigência preliminar - pedidos com buscas realizadas por outros Escritórios de Patentes
 (22) 18/08/2016
 (51) B21B 13/02 (2006.01), B21B 38/00 (2006.01), B21B 37/00 (2006.01)
 (71) SMS GROUP GMBH (DE)

(21) BR 11 2018 005765-7 A2 Código 6.21 - Exigência preliminar - pedidos com buscas realizadas por outros Escritórios de Patentes
 (22) 22/09/2016
 (51) F01L 1/24 (2006.01), F01L 1/053 (2006.01)
 (71) BORGWARNER INC. (US) ; JACOBS VEHICLE SYSTEMS, INC. (US)

(21) BR 11 2018 005845-9 A2 Código 6.21 - Exigência preliminar - pedidos com buscas realizadas por outros Escritórios de Patentes
 (22) 22/09/2016
 (51) B60T 1/06 (2006.01), B60T 13/22 (2006.01)
 (71) CNH INDUSTRIAL ITALIA S.P.A. (IT)

(21) BR 11 2018 005846-7 A2 Código 6.21 - Exigência preliminar - pedidos com buscas realizadas por outros Escritórios de Patentes
 (22) 23/09/2016
 (51) F16H 61/4078 (2010.01), F04B 23/04 (2006.01), F16H 57/04 (2010.01), F16H 61/00 (2006.01)
 (71) CNH INDUSTRIAL ITALIA S.P.A. (IT)

(21) BR 11 2018 005878-5 A2 Código 6.21 - Exigência preliminar - pedidos com buscas realizadas por outros Escritórios de Patentes
 (22) 26/09/2016
 (51) A61B 5/145 (2006.01), A61B 5/00 (2006.01), G06F 19/00 (1995.01), H04L

	9/08 (2006.01) (71) KONINKLIJKE PHILIPS N.V. (NL)
(21) BR 11 2018 005884-0 A2	Código 6.21 - Exigência preliminar - pedidos com buscas realizadas por outros Escritórios de Patentes (22) 29/09/2016 (51) F41A 21/02 (2006.01), F41A 21/30 (2006.01) (71) GAMO OUTDOOR S.L. (ES)
(21) BR 11 2018 005890-4 A2	Código 6.21 - Exigência preliminar - pedidos com buscas realizadas por outros Escritórios de Patentes (22) 19/09/2016 (51) F01C 21/10 (2006.01), F04C 29/04 (2006.01), F04C 29/06 (2006.01) (71) ATLAS COPCO AIRPOWER, NAAMLOZE VENNOOTSCHAP (BE)
(21) BR 11 2018 005894-7 A2	Código 6.21 - Exigência preliminar - pedidos com buscas realizadas por outros Escritórios de Patentes (22) 27/09/2016 (51) A61B 5/022 (2006.01), A61B 5/0402 (2006.01), A61B 5/145 (2006.01), A61B 5/1455 (2006.01), G01K 13/00 (2006.01), G06F 19/00 (1995.01) (71) KONINKLIJKE PHILIPS N.V. (NL)
(21) BR 11 2018 005915-3 A2	Código 6.21 - Exigência preliminar - pedidos com buscas realizadas por outros Escritórios de Patentes (22) 23/09/2016 (51) G06F 7/00 (2006.01), G06F 17/30 (1995.01) (71) VALUECORP PACIFIC, INCORPORATED (US)
(21) BR 11 2018 005952-8 A2	Código 6.21 - Exigência preliminar - pedidos com buscas realizadas por outros Escritórios de Patentes (22) 27/09/2016 (51) B61F 5/38 (2006.01) (71) BOMBARDIER TRANSPORTATION GMBH (DE)
(21) BR 11 2018 005973-0 A2	Código 6.21 - Exigência preliminar - pedidos com buscas realizadas por outros Escritórios de Patentes (22) 09/09/2016 (51) H03K 19/003 (2006.01), H03K 19/0185 (2006.01) (71) QUALCOMM INCORPORATED (US)
(21) BR 11 2018 005977-3 A2	Código 6.21 - Exigência preliminar - pedidos com buscas realizadas por outros Escritórios de Patentes (22) 12/08/2016

	(51) G06K 9/00 (2006.01), G01S 15/89 (2006.01), G01S 7/52 (2006.01) (71) QUALCOMM INCORPORATED (US)
(21) BR 11 2018 005982-0 A2	Código 6.21 - Exigência preliminar - pedidos com buscas realizadas por outros Escritórios de Patentes (22) 20/09/2016 (51) A61B 5/00 (2006.01) (71) HEART TEST LABORATORIES, INC. (US)
(21) BR 11 2018 005984-6 A2	Código 6.21 - Exigência preliminar - pedidos com buscas realizadas por outros Escritórios de Patentes (22) 12/08/2016 (51) H03K 3/037 (2006.01), H03K 3/356 (2006.01), H03K 3/3562 (2006.01), H03K 3/012 (2006.01) (71) QUALCOMM INCORPORATED (US)
(21) BR 11 2018 006012-7 A2	Código 6.21 - Exigência preliminar - pedidos com buscas realizadas por outros Escritórios de Patentes (22) 16/09/2016 (51) A61M 1/00 (2006.01), A61M 1/06 (2006.01), F04B 11/00 (2006.01), F04B 43/00 (2006.01), F01B 11/00 (2006.01), F16L 39/00 (2006.01), F16L 55/04 (2006.01) (71) KONINKLIJKE PHILIPS N.V. (NL)
(21) BR 11 2018 006030-5 A2	Código 6.21 - Exigência preliminar - pedidos com buscas realizadas por outros Escritórios de Patentes (22) 29/09/2016 (51) F25D 11/02 (2006.01), F25B 31/00 (2006.01) (71) ELECTROLUX HOME PRODUCTS, INC. (US)
(21) BR 11 2018 006040-2 A2	Código 6.21 - Exigência preliminar - pedidos com buscas realizadas por outros Escritórios de Patentes (22) 25/10/2016 (51) B62D 55/10 (2006.01), B62D 55/112 (2006.01) (71) AGCO CORPORATION (US)
(21) BR 11 2018 006048-8 A2	Código 6.21 - Exigência preliminar - pedidos com buscas realizadas por outros Escritórios de Patentes (22) 14/09/2016 (51) A61B 5/00 (2006.01), A01K 29/00 (2006.01) (71) DIGI-STAR, LLC (US)
(21) BR 11 2018 006050-0 A2	Código 6.21 - Exigência preliminar - pedidos com buscas realizadas por outros

	Escritórios de Patentes (22) 30/09/2016 (51) G06F 7/00 (2006.01), G06K 19/00 (2006.01), A61B 10/00 (2006.01) (71) LOGSENT SAS (CO)
(21) BR 11 2018 006053-4 A2	Código 6.21 - Exigência preliminar - pedidos com buscas realizadas por outros Escritórios de Patentes (22) 28/09/2016 (51) A61M 1/16 (2006.01) (71) FRESENIUS MEDICAL CARE DEUTSCHLAND GMBH (DE)
(21) BR 11 2018 006084-4 A2	Código 6.21 - Exigência preliminar - pedidos com buscas realizadas por outros Escritórios de Patentes (22) 23/09/2016 (51) G06F 19/00 (1995.01), G01W 1/10 (2006.01), G01W 1/02 (2006.01) (71) LOCATOR IP, LP (US)
(21) BR 11 2018 006095-0 A2	Código 6.21 - Exigência preliminar - pedidos com buscas realizadas por outros Escritórios de Patentes (22) 23/09/2016 (51) A61B 8/08 (2006.01), A61B 8/00 (2006.01), G01S 7/52 (2006.01), G06K 9/00 (2006.01), A61B 5/1172 (2016.01) (71) QUALCOMM INCORPORATED (US)
(21) BR 11 2018 006101-8 A2	Código 6.21 - Exigência preliminar - pedidos com buscas realizadas por outros Escritórios de Patentes (22) 29/09/2016 (51) F01L 1/22 (2006.01), F01L 1/04 (2006.01), F01L 1/08 (2006.01), F01L 3/00 (2006.01) (71) JACOBS VEHICLE SYSTEMS, INC. (US)
(21) BR 11 2018 006120-4 A2	Código 6.21 - Exigência preliminar - pedidos com buscas realizadas por outros Escritórios de Patentes (22) 06/10/2016 (51) G06F 3/0354 (2013.01), G06F 3/044 (2006.01), G06F 3/045 (2006.01) (71) AMERICAN PANEL CORPORATION (US)
(21) BR 11 2018 006126-3 A2	Código 6.21 - Exigência preliminar - pedidos com buscas realizadas por outros Escritórios de Patentes (22) 21/09/2016 (51) B64C 13/28 (2006.01), B64C 13/24 (2006.01), B64C 13/26 (2006.01), F16H 25/20 (2006.01), F16H 35/00 (2006.01), G05G 5/04 (2006.01) (71) MOOG INC. (US)

(21) BR 11 2018 006131-0 A2	Código 6.21 - Exigência preliminar - pedidos com buscas realizadas por outros Escritórios de Patentes (22) 05/10/2016 (51) F01N 3/08 (2006.01), F01N 13/00 (2010.01) (71) JOHNSON MATTHEY PUBLIC LIMITED COMPANY (GB)
(21) BR 11 2018 006141-7 A2	Código 6.21 - Exigência preliminar - pedidos com buscas realizadas por outros Escritórios de Patentes (22) 30/09/2016 (51) F01N 3/022 (2006.01), F01N 3/035 (2006.01) (71) JOHNSON MATTHEY PUBLIC LIMITED COMPANY (GB)
(21) BR 11 2018 006163-8 A2	Código 6.21 - Exigência preliminar - pedidos com buscas realizadas por outros Escritórios de Patentes (22) 30/09/2016 (51) G03G 15/00 (2006.01), G03G 21/16 (2006.01) (71) CANON KABUSHIKI KAISHA (JP)
(21) BR 11 2018 006176-0 A2	Código 6.21 - Exigência preliminar - pedidos com buscas realizadas por outros Escritórios de Patentes (22) 22/09/2016 (51) B66B 23/00 (2006.01) (71) INVENTIO AG (CH)
(21) BR 11 2018 006252-9 A2	Código 6.21 - Exigência preliminar - pedidos com buscas realizadas por outros Escritórios de Patentes (22) 22/09/2016 (51) A61B 18/12 (2006.01), A61B 18/14 (2006.01), A61B 17/29 (2006.01), A61B 17/32 (2006.01), A61B 18/00 (2006.01) (71) ETHICON LLC (US)
(21) BR 11 2018 006256-1 A2	Código 6.21 - Exigência preliminar - pedidos com buscas realizadas por outros Escritórios de Patentes (22) 26/09/2016 (51) A61B 18/12 (2006.01), A61B 18/14 (2006.01), A61B 17/29 (2006.01), A61B 17/32 (2006.01), A61B 18/00 (2006.01), G06F 1/03 (2006.01), H03M 1/66 (2006.01) (71) ETHICON LLC (US)
(21) BR 11 2018 006261-8 A2	Código 6.21 - Exigência preliminar - pedidos com buscas realizadas por outros Escritórios de Patentes (22) 26/09/2016

	(51) A61B 18/12 (2006.01), A61B 17/32 (2006.01), A61B 18/00 (2006.01), G06F 1/03 (2006.01) (71) ETHICON LLC (US)
--	---

(21) BR 11 2018 006269-3 A2	Código 6.21 - Exigência preliminar - pedidos com buscas realizadas por outros Escritórios de Patentes (22) 22/09/2016 (51) A61B 18/14 (2006.01), A61B 18/12 (2006.01), A61B 17/32 (2006.01), A61B 18/00 (2006.01), A61B 90/00 (2016.01) (71) ETHICON LLC (US)
------------------------------------	--

(21) BR 11 2018 006274-0 A2	Código 6.21 - Exigência preliminar - pedidos com buscas realizadas por outros Escritórios de Patentes (22) 13/09/2016 (51) G06F 1/32 (2019.01) (71) QUALCOMM INCORPORATED (US)
------------------------------------	---

(21) BR 11 2018 006283-9 A2	Código 6.21 - Exigência preliminar - pedidos com buscas realizadas por outros Escritórios de Patentes (22) 29/09/2016 (51) F01N 3/10 (2006.01), F01N 3/20 (2006.01), B01D 53/94 (2006.01) (71) JOHNSON MATTHEY PUBLIC LIMITED COMPANY (GB)
------------------------------------	---

(21) BR 11 2018 006288-0 A2	Código 6.21 - Exigência preliminar - pedidos com buscas realizadas por outros Escritórios de Patentes (22) 07/09/2016 (51) G06N 3/08 (2006.01) (71) QUALCOMM INCORPORATED (US)
------------------------------------	---

(21) BR 11 2018 006290-1 A2	Código 6.21 - Exigência preliminar - pedidos com buscas realizadas por outros Escritórios de Patentes (22) 29/09/2016 (51) A61B 8/00 (2006.01), A61N 7/02 (2006.01), A61B 90/00 (2016.01), A61N 7/00 (2006.01) (71) INSTITUT NATIONAL DE LA SANTE ET DE LA RECHERCHE MEDICALE (INSERM) (FR) ; UNIVERSITÉ CLAUDE BERNARD LYON 1 (FR) ; CENTRE LÉON-BÉRARD (FR)
------------------------------------	--

(21) BR 11 2018 006301-0 A2	Código 6.21 - Exigência preliminar - pedidos com buscas realizadas por outros Escritórios de Patentes (22) 26/09/2016 (51) A61B 18/12 (2006.01), A61B 18/14 (2006.01), A61B 17/29 (2006.01), A61B 17/32 (2006.01), A61B 18/00 (2006.01), G06F 1/03 (2006.01), H03M 1/66
------------------------------------	---

	(2006.01) (71) ETHICON LLC (US)
--	------------------------------------

(21) BR 11 2018 006325-8 A2	Código 6.21 - Exigência preliminar - pedidos com buscas realizadas por outros Escritórios de Patentes (22) 27/10/2016 (51) F01N 11/00 (2006.01), F01N 3/20 (2006.01) (71) SCANIA CV AB (SE)
------------------------------------	--

(21) BR 11 2018 006328-2 A2	Código 6.21 - Exigência preliminar - pedidos com buscas realizadas por outros Escritórios de Patentes (22) 27/10/2016 (51) F01N 3/20 (2006.01), F01N 11/00 (2006.01), F02D 43/00 (2006.01), B01D 53/94 (2006.01) (71) SCANIA CV AB (SE)
------------------------------------	--

(21) BR 11 2018 006376-2 A2	Código 6.21 - Exigência preliminar - pedidos com buscas realizadas por outros Escritórios de Patentes (22) 22/09/2016 (51) A61B 18/12 (2006.01), A61B 18/14 (2006.01), A61B 17/29 (2006.01), A61B 17/32 (2006.01), A61B 18/00 (2006.01) (71) ETHICON LLC (US)
------------------------------------	--

(21) BR 11 2018 006462-9 A2	Código 6.21 - Exigência preliminar - pedidos com buscas realizadas por outros Escritórios de Patentes (22) 06/11/2015 (51) E21B 47/00 (2012.01), G01V 3/18 (2006.01), G01V 3/26 (2006.01) (71) HALLIBURTON ENERGY SERVICES, INC. (US)
------------------------------------	--

(21) BR 11 2018 006477-7 A2	Código 6.21 - Exigência preliminar - pedidos com buscas realizadas por outros Escritórios de Patentes (22) 25/08/2016 (51) G11C 11/406 (2006.01), G06F 13/16 (2006.01) (71) QUALCOMM INCORPORATED (US)
------------------------------------	---

(21) BR 11 2018 006509-9 A2	Código 6.21 - Exigência preliminar - pedidos com buscas realizadas por outros Escritórios de Patentes (22) 20/09/2016 (51) A61N 1/36 (2006.01) (71) ZIV HEALTHCARE LTD. (IL)
------------------------------------	---

(21) BR 11 2018 006522-6 A2	Código 6.21 - Exigência preliminar - pedidos com buscas realizadas por outros Escritórios de Patentes
------------------------------------	---

	(22) 05/10/2016 (51) G06Q 20/32 (2012.01), G06Q 20/36 (2012.01) (71) MASTERCARD INTERNATIONAL INCORPORATED (US)
--	---

(21) BR 11 2018 006525-0 A2	Código 6.21 - Exigência preliminar - pedidos com buscas realizadas por outros Escritórios de Patentes (22) 23/09/2016 (51) G06Q 20/36 (2012.01), G06Q 20/32 (2012.01), G06Q 20/38 (2012.01), G06Q 20/40 (2012.01) (71) MASTERCARD INTERNATIONAL INCORPORATED (US)
------------------------------------	--

(21) BR 11 2018 006577-3 A2	Código 6.21 - Exigência preliminar - pedidos com buscas realizadas por outros Escritórios de Patentes (22) 29/09/2016 (51) G06Q 10/04 (2012.01), G06Q 10/06 (2012.01), G06Q 10/08 (2012.01) (71) LINEAGE LOGISTICS, LLC (US)
------------------------------------	---

(21) BR 11 2018 006637-0 A2	Código 6.21 - Exigência preliminar - pedidos com buscas realizadas por outros Escritórios de Patentes (22) 19/10/2016 (51) G06Q 20/02 (2012.01), G06Q 20/38 (2012.01), H04L 9/32 (2006.01) (71) MASTERCARD INTERNATIONAL INCORPORATED (US)
------------------------------------	---

(21) BR 11 2018 006722-9 A2	Código 6.21 - Exigência preliminar - pedidos com buscas realizadas por outros Escritórios de Patentes (22) 05/10/2016 (51) G06Q 20/20 (2012.01), G06Q 20/40 (2012.01), G06Q 20/38 (2012.01) (71) MASTERCARD INTERNATIONAL INCORPORATED (US)
------------------------------------	--

(21) BR 11 2018 006738-5 A2	Código 6.21 - Exigência preliminar - pedidos com buscas realizadas por outros Escritórios de Patentes (22) 14/10/2016 (51) A61N 1/32 (2006.01), C12N 5/0775 (2010.01) (71) INDIBA, S.A (ES)
------------------------------------	--

(21) BR 11 2018 006808-0 A2	Código 6.21 - Exigência preliminar - pedidos com buscas realizadas por outros Escritórios de Patentes (22) 07/10/2016 (51) A61B 5/00 (2006.01), A61B 8/06 (2006.01), A61B 8/00 (2006.01), A61B 8/08 (2006.01), G06F 19/00 (1995.01) (71) KONINKLIJKE PHILIPS N.V. (NL)
------------------------------------	---

(21) BR 11 2018 006819-5 A2	Código 6.21 - Exigência preliminar - pedidos com buscas realizadas por outros
------------------------------------	---

	Escritórios de Patentes (22) 18/10/2016 (51) A61B 18/14 (2006.01), A61B 18/18 (2006.01), H01P 1/06 (2006.01), A61B 90/00 (2016.01) (71) CREO MEDICAL LIMITED (GB)
(21) BR 11 2018 006935-3 A2	Código 6.21 - Exigência preliminar - pedidos com buscas realizadas por outros Escritórios de Patentes (22) 05/10/2016 (51) A61B 5/103 (2006.01), A61B 5/107 (2006.01), A43D 1/02 (2006.01), G01B 11/24 (2006.01) (71) BAYER HEALTHCARE LLC (US)
(21) BR 11 2018 006951-5 A2	Código 6.21 - Exigência preliminar - pedidos com buscas realizadas por outros Escritórios de Patentes (22) 24/10/2016 (51) F41A 9/30 (2006.01), F41A 9/55 (2006.01), F41A 9/79 (2006.01), F41A 9/86 (2006.01) (71) CMI DEFENCE S.A. (BE)
(21) BR 11 2018 006992-2 A2	Código 6.21 - Exigência preliminar - pedidos com buscas realizadas por outros Escritórios de Patentes (22) 07/10/2016 (51) B23H 9/10 (2006.01), B23H 3/04 (2006.01) (71) SAFRAN AIRCRAFT ENGINES (FR) ; PEMTEC (FR)
(21) BR 11 2018 006998-1 A2	Código 6.21 - Exigência preliminar - pedidos com buscas realizadas por outros Escritórios de Patentes (22) 13/10/2016 (51) F04B 5/02 (2006.01), F04B 7/00 (2006.01), F04B 13/02 (2006.01), F04B 15/04 (2006.01), F04B 53/12 (2006.01), F04B 53/10 (2006.01) (71) DOSATRON INTERNATIONAL (FR)
(21) BR 11 2018 007000-9 A2	Código 6.21 - Exigência preliminar - pedidos com buscas realizadas por outros Escritórios de Patentes (22) 08/06/2016 (51) F25J 3/04 (2006.01), F04D 25/06 (2006.01), F04D 17/12 (2006.01), F04D 27/02 (2006.01) (71) PRAXAIR TECHNOLOGY, INC. (US)
(21) BR 11 2018 007010-6 A2	Código 6.21 - Exigência preliminar - pedidos com buscas realizadas por outros Escritórios de Patentes (22) 08/06/2016

	(51) F25J 3/04 (2006.01), F04D 17/12 (2006.01), F04D 25/06 (2006.01), F04D 25/16 (2006.01), F04D 27/02 (2006.01) (71) PRAXAIR TECHNOLOGY, INC. (US)
(21) BR 11 2018 007045-9 A2	Código 6.21 - Exigência preliminar - pedidos com buscas realizadas por outros Escritórios de Patentes (22) 07/10/2016 (51) G06Q 30/02 (2012.01), G06Q 30/06 (2012.01), H04L 12/58 (2006.01) (71) DRINKS HOLDINGS, INC. (US)
(21) BR 11 2018 007055-6 A2	Código 6.21 - Exigência preliminar - pedidos com buscas realizadas por outros Escritórios de Patentes (22) 06/10/2016 (51) H04R 1/02 (2006.01), G10L 21/0208 (2013.01), H04M 1/00 (2006.01), H04M 1/02 (2006.01), H04R 1/40 (2006.01), H04R 3/00 (2006.01) (71) SONY CORPORATION (JP)
(21) BR 11 2018 007100-5 A2	Código 6.21 - Exigência preliminar - pedidos com buscas realizadas por outros Escritórios de Patentes (22) 07/10/2016 (51) G06K 19/077 (2006.01) (71) FENOTAG (FR)
(21) BR 11 2018 007112-9 A2	Código 6.21 - Exigência preliminar - pedidos com buscas realizadas por outros Escritórios de Patentes (22) 08/06/2016 (51) F25J 3/04 (2006.01), F04D 25/06 (2006.01), F04D 17/12 (2006.01), F04D 25/16 (2006.01), F04D 27/02 (2006.01) (71) PRAXAIR TECHNOLOGY, INC. (US)
(21) BR 11 2018 007164-1 A2	Código 6.21 - Exigência preliminar - pedidos com buscas realizadas por outros Escritórios de Patentes (22) 09/09/2016 (51) G06F 21/31 (2013.01), H04L 29/06 (2006.01), H04L 9/00 (2006.01) (71) INTERDIGITAL CE PATENT HOLDINGS (FR)
(21) BR 11 2018 007182-0 A2	Código 6.21 - Exigência preliminar - pedidos com buscas realizadas por outros Escritórios de Patentes (22) 14/10/2016 (51) A61B 3/024 (2006.01), A61B 3/032 (2006.01), A61B 3/113 (2006.01), G02C 13/00 (2006.01) (71) ESSILOR INTERNATIONAL (FR)

(21) BR 11 2018 007205-2 A2	Código 6.21 - Exigência preliminar - pedidos com buscas realizadas por outros Escritórios de Patentes (22) 04/10/2016 (51) F01D 17/14 (2006.01) (71) SIEMENS AKTIENGESELLSCHAFT (DE)
<hr/>	
(21) BR 11 2018 007248-6 A2	Código 6.21 - Exigência preliminar - pedidos com buscas realizadas por outros Escritórios de Patentes (22) 19/11/2015 (51) E21B 47/00 (2012.01), G01V 1/40 (2006.01), G01V 1/48 (2006.01) (71) HALLIBURTON ENERGY SERVICES, INC. (US)
<hr/>	
(21) BR 11 2018 007270-2 A2	Código 6.21 - Exigência preliminar - pedidos com buscas realizadas por outros Escritórios de Patentes (22) 14/10/2016 (51) F25B 49/02 (2006.01), F25B 41/00 (2006.01) (71) DANFOSS A/S (DK)
<hr/>	
(21) BR 11 2018 007281-8 A2	Código 6.21 - Exigência preliminar - pedidos com buscas realizadas por outros Escritórios de Patentes (22) 11/10/2016 (51) B62D 21/15 (2006.01) (71) ARCELORMITTAL (LU)
<hr/>	
(21) BR 11 2018 007300-8 A2	Código 6.21 - Exigência preliminar - pedidos com buscas realizadas por outros Escritórios de Patentes (22) 12/10/2016 (51) B66B 11/00 (2006.01), B66B 11/02 (2006.01) (71) INVENTIO AG (CH)
<hr/>	
(21) BR 11 2018 007311-3 A2	Código 6.21 - Exigência preliminar - pedidos com buscas realizadas por outros Escritórios de Patentes (22) 13/10/2016 (51) F04B 47/02 (2006.01), F04B 17/03 (2006.01), F04B 53/00 (2006.01), F04D 13/10 (2006.01) (71) UNICO, LLC (US)
<hr/>	
(21) BR 11 2018 007312-1 A2	Código 6.21 - Exigência preliminar - pedidos com buscas realizadas por outros Escritórios de Patentes (22) 12/12/2016 (51) F24J 1/00 (1968.09), F17C 11/00 (2006.01) (71) CLEAN PLANET INC. (JP)

(21) BR 11 2018 007323-7 A2	Código 6.21 - Exigência preliminar - pedidos com buscas realizadas por outros Escritórios de Patentes (22) 13/10/2016 (51) B21B 1/22 (2006.01), B21B 27/00 (2006.01) (71) NOVELIS INC. (US)
<hr/>	
(21) BR 11 2018 007325-3 A2	Código 6.21 - Exigência preliminar - pedidos com buscas realizadas por outros Escritórios de Patentes (22) 14/10/2016 (51) F03D 1/06 (2006.01) (71) WOBBEN PROPERTIES GMBH (DE)
<hr/>	
(21) BR 11 2018 007371-7 A2	Código 6.21 - Exigência preliminar - pedidos com buscas realizadas por outros Escritórios de Patentes (22) 10/10/2016 (51) B62D 57/02 (2006.01), B62D 57/032 (2006.01), A61G 5/06 (2006.01) (71) TETRABOT LLC (RU)
<hr/>	
(21) BR 11 2018 007382-2 A2	Código 6.21 - Exigência preliminar - pedidos com buscas realizadas por outros Escritórios de Patentes (22) 14/10/2016 (51) F25B 49/02 (2006.01), F25B 41/00 (2006.01), F25B 9/08 (2006.01) (71) DANFOSS A/S (DK)
<hr/>	
(21) BR 11 2018 007391-1 A2	Código 6.21 - Exigência preliminar - pedidos com buscas realizadas por outros Escritórios de Patentes (22) 12/10/2016 (51) G06Q 20/08 (2012.01), G06Q 20/40 (2012.01), G06Q 30/06 (2012.01) (71) GRANT COLHOUN (CA)
<hr/>	
(21) BR 11 2018 007398-9 A2	Código 6.21 - Exigência preliminar - pedidos com buscas realizadas por outros Escritórios de Patentes (22) 17/10/2016 (51) B63B 21/66 (2006.01), G01V 1/38 (2006.01) (71) ION GEOPHYSICAL CORPORATION (US)
<hr/>	
(21) BR 11 2018 007400-4 A2	Código 6.21 - Exigência preliminar - pedidos com buscas realizadas por outros Escritórios de Patentes (22) 11/10/2016 (51) F16P 3/08 (2006.01), B65H 19/00 (2006.01), F16P 3/12 (2006.01), F16P 3/14 (2006.01), B25J 9/16 (2006.01) (71) FABIO PERINI S.P.A. (IT)

(21) BR 11 2018 007449-7 A2	Código 6.21 - Exigência preliminar - pedidos com buscas realizadas por outros Escritórios de Patentes (22) 30/09/2016 (51) G06Q 20/38 (2012.01), G06Q 20/40 (2012.01), G06Q 30/06 (2012.01), H04L 9/32 (2006.01), G06Q 30/02 (2012.01) (71) BANQU, INC. (US)
(21) BR 11 2018 007488-8 A2	Código 6.21 - Exigência preliminar - pedidos com buscas realizadas por outros Escritórios de Patentes (22) 02/12/2016 (51) B60K 15/035 (2006.01), F02D 19/02 (2006.01), F02M 21/02 (2006.01), G01F 23/14 (2006.01) (71) SCANIA CV AB (SE)
(21) BR 11 2018 007491-8 A2	Código 6.21 - Exigência preliminar - pedidos com buscas realizadas por outros Escritórios de Patentes (22) 19/10/2016 (51) G06K 9/46 (2006.01), G06K 9/32 (2006.01) (71) UNILEVER NV (NL)
(21) BR 11 2018 007497-7 A2	Código 6.21 - Exigência preliminar - pedidos com buscas realizadas por outros Escritórios de Patentes (22) 21/10/2016 (51) B62D 25/20 (2006.01), B60N 2/015 (2006.01) (71) PSA AUTOMOBILES SA (FR)
(21) BR 11 2018 007503-5 A2	Código 6.21 - Exigência preliminar - pedidos com buscas realizadas por outros Escritórios de Patentes (22) 14/10/2016 (51) F25B 49/02 (2006.01) (71) DANFOSS A/S (DK)
(21) BR 11 2018 007512-4 A2	Código 6.21 - Exigência preliminar - pedidos com buscas realizadas por outros Escritórios de Patentes (22) 19/10/2016 (51) G06K 9/46 (2006.01), G06K 9/00 (2006.01), G06K 9/32 (2006.01) (71) UNILEVER NV (NL)
(21) BR 11 2018 007521-3 A2	Código 6.21 - Exigência preliminar - pedidos com buscas realizadas por outros Escritórios de Patentes (22) 14/10/2016 (51) A61M 1/16 (2006.01), A61B 5/145 (2006.01), A61M 1/10 (2006.01) (71) CCORE TECHNOLOGY GMBH (AT)

(21) BR 11 2018 007534-5 A2	Código 6.21 - Exigência preliminar - pedidos com buscas realizadas por outros Escritórios de Patentes (22) 03/10/2016 (51) G06F 17/18 (2006.01) (71) THE CLIMATE CORPORATION (US)
(21) BR 11 2018 007558-2 A2	Código 6.21 - Exigência preliminar - pedidos com buscas realizadas por outros Escritórios de Patentes (22) 15/09/2016 (51) G06F 13/40 (2006.01), G06F 13/42 (2006.01) (71) QUALCOMM INCORPORATED (US)
(21) BR 11 2018 007584-1 A2	Código 6.21 - Exigência preliminar - pedidos com buscas realizadas por outros Escritórios de Patentes (22) 14/10/2016 (51) A61B 3/113 (2006.01), A61B 3/032 (2006.01), G02C 7/02 (2006.01) (71) ESSILOR INTERNATIONAL (FR)
(21) BR 11 2018 007600-7 A2	Código 6.21 - Exigência preliminar - pedidos com buscas realizadas por outros Escritórios de Patentes (22) 30/10/2015 (51) A47K 10/02 (2006.01), A47L 13/16 (2006.01) (71) KIMBERLY-CLARK WORLDWIDE, INC. (US)
(21) BR 11 2018 007623-6 A2	Código 6.21 - Exigência preliminar - pedidos com buscas realizadas por outros Escritórios de Patentes (22) 14/09/2016 (51) G06F 9/52 (2006.01) (71) QUALCOMM INCORPORATED (US)
(21) BR 11 2018 007627-9 A2	Código 6.21 - Exigência preliminar - pedidos com buscas realizadas por outros Escritórios de Patentes (22) 19/10/2016 (51) B64C 13/28 (2006.01) (71) LIEBHERR-AEROSPACE LINDENBERG GMBH (DE)
(21) BR 11 2018 007639-2 A2	Código 6.21 - Exigência preliminar - pedidos com buscas realizadas por outros Escritórios de Patentes (22) 14/10/2016 (51) B63B 27/16 (2006.01), B63G 8/00 (2006.01) (71) AUTONOMOUS ROBOTICS LIMITED (GB)

(21) BR 11 2018 007648-1 A2	Código 6.21 - Exigência preliminar - pedidos com buscas realizadas por outros Escritórios de Patentes (22) 14/10/2016 (51) B23H 11/00 (2006.01), A61B 34/00 (2016.01), B23H 7/02 (2006.01) (71) MEDICAL MICROINSTRUMENTS S.P.A. (IT)
<hr/>	
(21) BR 11 2018 007660-0 A2	Código 6.21 - Exigência preliminar - pedidos com buscas realizadas por outros Escritórios de Patentes (22) 14/10/2016 (51) F03B 3/06 (2006.01), F03B 15/00 (2006.01) (71) ENEL PRODUZIONE S.P.A. (IT)
<hr/>	
(21) BR 11 2018 007689-9 A2	Código 6.21 - Exigência preliminar - pedidos com buscas realizadas por outros Escritórios de Patentes (22) 20/10/2016 (51) B60T 13/22 (2006.01), B60T 17/08 (2006.01) (71) CNH INDUSTRIAL ITALIA S.P.A. (IT)
<hr/>	
(21) BR 11 2018 007727-5 A2	Código 6.21 - Exigência preliminar - pedidos com buscas realizadas por outros Escritórios de Patentes (22) 10/11/2016 (51) B60K 15/067 (2006.01) (71) SCANIA CV AB (SE)
<hr/>	
(21) BR 11 2018 007729-1 A2	Código 6.21 - Exigência preliminar - pedidos com buscas realizadas por outros Escritórios de Patentes (22) 20/10/2016 (51) B60K 6/365 (2007.10), B60K 6/387 (2007.10), F16H 3/72 (2006.01), B60K 6/445 (2007.10), B60K 6/38 (2007.10), F16H 37/08 (2006.01) (71) OSHKOSH CORPORATION (US)
<hr/>	
(21) BR 11 2018 007786-0 A2	Código 6.21 - Exigência preliminar - pedidos com buscas realizadas por outros Escritórios de Patentes (22) 16/12/2015 (51) E21B 47/00 (2012.01), G01V 3/18 (2006.01), G01V 3/26 (2006.01) (71) HALLIBURTON ENERGY SERVICES, INC. (US)
<hr/>	
(21) BR 11 2018 007794-1 A2	Código 6.21 - Exigência preliminar - pedidos com buscas realizadas por outros Escritórios de Patentes (22) 24/10/2016 (51) B66C 1/02 (2006.01), B66C 1/66 (2006.01), B66C 3/00 (2006.01) (71) VACUWORX GLOBAL, LLC (US)

(21) BR 11 2018 007843-3 A2	Código 6.21 - Exigência preliminar - pedidos com buscas realizadas por outros Escritórios de Patentes (22) 24/10/2016 (51) F03D 13/20 (2016.01) (71) DREIVENTUM, S.L.U. (ES)
(21) BR 11 2018 007858-1 A2	Código 6.21 - Exigência preliminar - pedidos com buscas realizadas por outros Escritórios de Patentes (22) 11/11/2016 (51) B60P 1/38 (2006.01) (71) SHANDONG GIROU AUTOMOBILE REFITTING CO., LTD (CN)
(21) BR 11 2018 007894-8 A2	Código 6.21 - Exigência preliminar - pedidos com buscas realizadas por outros Escritórios de Patentes (22) 18/10/2016 (51) B60T 11/10 (2006.01), B60T 13/68 (2006.01), B60T 15/04 (2006.01) (71) KNORR-BREMSE SYSTEME FÜR NUTZFAHRZEUGE GMBH (DE)
(21) BR 11 2018 007904-9 A2	Código 6.21 - Exigência preliminar - pedidos com buscas realizadas por outros Escritórios de Patentes (22) 18/10/2016 (51) G06F 11/07 (2006.01) (71) KNORR-BREMSE SYSTEME FÜR NUTZFAHRZEUGE GMBH (DE)
(21) BR 11 2018 007922-7 A2	Código 6.21 - Exigência preliminar - pedidos com buscas realizadas por outros Escritórios de Patentes (22) 06/10/2016 (51) F01K 23/06 (2006.01), F01K 15/02 (2006.01) (71) ORCAN ENERGY AG (DE)
(21) BR 11 2018 007979-0 A2	Código 6.21 - Exigência preliminar - pedidos com buscas realizadas por outros Escritórios de Patentes (22) 21/10/2016 (51) G06K 9/60 (2006.01), G06K 9/46 (2006.01), G06K 9/62 (2006.01), G06F 17/30 (1995.01) (71) 15 SECONDS OF FAME, INC. (US)
(21) BR 11 2018 008054-3 A2	Código 6.21 - Exigência preliminar - pedidos com buscas realizadas por outros Escritórios de Patentes (22) 01/06/2016 (51) G08G 5/00 (2006.01), H04L 12/70 (2013.01), H04B 7/185 (2006.01), H04L 29/00 (2006.01), H04L 29/06 (2006.01), H04W 4/02 (2018.01) (71) THALES ALENIA SPACE ITALIA S.P.A. CON UNICO SOCIO (IT)

(21) BR 11 2018 008094-2 A2	Código 6.21 - Exigência preliminar - pedidos com buscas realizadas por outros Escritórios de Patentes (22) 18/10/2016 (51) G06F 11/36 (2006.01) (71) NETFLIX, INC. (US)
(21) BR 11 2018 008095-0 A2	Código 6.21 - Exigência preliminar - pedidos com buscas realizadas por outros Escritórios de Patentes (22) 08/06/2016 (51) F25J 3/04 (2006.01), F04D 17/12 (2006.01), F04D 25/06 (2006.01), F04D 25/16 (2006.01), F04D 27/02 (2006.01) (71) PRAXAIR TECHNOLOGY, INC. (US)
(21) BR 11 2018 008101-9 A2	Código 6.21 - Exigência preliminar - pedidos com buscas realizadas por outros Escritórios de Patentes (22) 10/10/2016 (51) G06K 9/32 (2006.01), G06T 7/00 (2017.01), G06K 9/00 (2006.01) (71) INTERDIGITAL CE PATENT HOLDINGS (FR)
(21) BR 11 2018 008182-5 A2	Código 6.21 - Exigência preliminar - pedidos com buscas realizadas por outros Escritórios de Patentes (22) 30/10/2015 (51) A47K 17/00 (2006.01), G01H 17/00 (2006.01), A47K 5/06 (2006.01), A47K 10/26 (2006.01) (71) KIMBERLY-CLARK WORLDWIDE, INC. (US)
(21) BR 11 2018 008187-6 A2	Código 6.21 - Exigência preliminar - pedidos com buscas realizadas por outros Escritórios de Patentes (22) 27/10/2016 (51) F01D 25/28 (2006.01), B23P 21/00 (2006.01), B62D 65/18 (2006.01), B65G 47/61 (2006.01) (71) SAFRAN AIRCRAFT ENGINES (FR)
(21) BR 11 2018 008232-5 A2	Código 6.21 - Exigência preliminar - pedidos com buscas realizadas por outros Escritórios de Patentes (22) 26/10/2016 (51) A61B 18/02 (2006.01), A61B 18/18 (2006.01), A61N 5/02 (2006.01) (71) NEUWAVE MEDICAL, INC. (US)
(21) BR 11 2018 008251-1 A2	Código 6.21 - Exigência preliminar - pedidos com buscas realizadas por outros Escritórios de Patentes (22) 11/11/2016

	(51) G06Q 20/00 (2012.01) (71) MASTERCARD INTERNATIONAL INCORPORATED (US)
(21) BR 11 2018 008253-8 A2	Código 6.21 - Exigência preliminar - pedidos com buscas realizadas por outros Escritórios de Patentes (22) 08/11/2016 (51) B30B 15/06 (2006.01), B27N 3/20 (2006.01), B27N 7/00 (2006.01) (71) HUECK RHEINISCHE GMBH (DE)
(21) BR 11 2018 008280-5 A2	Código 6.21 - Exigência preliminar - pedidos com buscas realizadas por outros Escritórios de Patentes (22) 31/10/2016 (51) F16C 33/74 (2006.01), F16C 17/04 (2006.01), F16C 33/20 (2006.01), F16F 9/54 (2006.01) (71) OILES CORPORATION (JP)
(21) BR 11 2018 008289-9 A2	Código 6.21 - Exigência preliminar - pedidos com buscas realizadas por outros Escritórios de Patentes (22) 03/11/2016 (51) B64D 11/00 (2006.01), E05F 1/10 (2006.01) (71) FACC AG (AT)
(21) BR 11 2018 008328-3 A2	Código 6.21 - Exigência preliminar - pedidos com buscas realizadas por outros Escritórios de Patentes (22) 18/11/2016 (51) B66B 19/00 (2006.01), B66B 5/00 (2006.01) (71) INVENTIO AG (CH)
(21) BR 11 2018 008347-0 A2	Código 6.21 - Exigência preliminar - pedidos com buscas realizadas por outros Escritórios de Patentes (22) 19/10/2016 (51) B63B 13/00 (2006.01), B63J 4/00 (2006.01), B63B 59/04 (2006.01) (71) KONINKLIJKE PHILIPS N.V. (NL)
(21) BR 11 2018 008396-8 A2	Código 6.21 - Exigência preliminar - pedidos com buscas realizadas por outros Escritórios de Patentes (22) 24/10/2016 (51) G06Q 20/02 (2012.01), G06Q 20/20 (2012.01), G06Q 20/32 (2012.01), G06Q 20/34 (2012.01), G06Q 20/40 (2012.01) (71) QIBIXX AG (CH)
(21) BR 11 2018 008457-3 A2	Código 6.21 - Exigência preliminar - pedidos com buscas realizadas por outros Escritórios de Patentes

	(22) 28/10/2016 (51) F25B 43/00 (2006.01) (71) KOTOBUKI SANGYO CO.,LTD. (JP)
(21) BR 11 2018 008462-0 A2	Código 6.21 - Exigência preliminar - pedidos com buscas realizadas por outros Escritórios de Patentes (22) 25/10/2016 (51) G06Q 10/06 (2012.01), G06Q 50/22 (2018.01) (71) KONINKLIJKE PHILIPS N.V. (NL)
(21) BR 11 2018 008463-8 A2	Código 6.21 - Exigência preliminar - pedidos com buscas realizadas por outros Escritórios de Patentes (22) 03/11/2016 (51) G06K 19/073 (2006.01), G06K 19/077 (2006.01), G06Q 20/34 (2012.01), G07F 7/08 (2006.01) (71) VISA INTERNATIONAL SERVICE ASSOCIATION (US)
(21) BR 11 2018 008484-0 A2	Código 6.21 - Exigência preliminar - pedidos com buscas realizadas por outros Escritórios de Patentes (22) 07/11/2016 (51) F41A 19/10 (2006.01) (71) CESKA ZBROJOVKA A.S. (CZ)
(21) BR 11 2018 008488-3 A2	Código 6.21 - Exigência preliminar - pedidos com buscas realizadas por outros Escritórios de Patentes (22) 27/09/2016 (51) F02B 75/04 (2006.01), F01M 11/03 (2006.01), F02B 75/32 (2006.01) (71) NISSAN MOTOR CO., LTD (JP) ; HITACHI AUTOMOTIVE SYSTEMS, LTD. (JP)
(21) BR 11 2018 008515-4 A2	Código 6.21 - Exigência preliminar - pedidos com buscas realizadas por outros Escritórios de Patentes (22) 18/10/2016 (51) F16H 61/02 (2006.01), F16H 59/24 (2006.01), F16H 59/40 (2006.01), F16H 59/42 (2006.01), F16H 61/662 (2006.01) (71) NISSAN MOTOR CO., LTD. (JP)
(21) BR 11 2018 008529-4 A2	Código 6.21 - Exigência preliminar - pedidos com buscas realizadas por outros Escritórios de Patentes (22) 27/10/2016 (51) F01D 25/36 (2006.01) (71) NUOVO PIGNONE TECNOLOGIE SRL (IT)

(21) BR 11 2018 008553-7 A2	<p>Código 6.21 - Exigência preliminar - pedidos com buscas realizadas por outros Escritórios de Patentes (22) 02/11/2016 (51) F24D 10/00 (2006.01) (71) E.ON SVERIGE AB (SE)</p>
(21) BR 11 2018 008571-5 A2	<p>Código 6.21 - Exigência preliminar - pedidos com buscas realizadas por outros Escritórios de Patentes (22) 02/11/2016 (51) B63G 8/38 (2006.01) (71) NAVAL GROUP (FR)</p>
(21) BR 11 2018 008593-6 A2	<p>Código 6.21 - Exigência preliminar - pedidos com buscas realizadas por outros Escritórios de Patentes (22) 27/10/2016 (51) G09G 5/00 (2006.01) (71) SAMSUNG ELECTRONICS CO., LTD. (KR)</p>
(21) BR 11 2018 008605-3 A2	<p>Código 6.21 - Exigência preliminar - pedidos com buscas realizadas por outros Escritórios de Patentes (22) 02/11/2016 (51) F24D 10/00 (2006.01), F24D 19/10 (2006.01), F24F 5/00 (2006.01) (71) E.ON SVERIGE AB (SE)</p>
(21) BR 11 2018 008624-0 A2	<p>Código 6.21 - Exigência preliminar - pedidos com buscas realizadas por outros Escritórios de Patentes (22) 28/10/2016 (51) F01D 5/10 (2006.01) (71) SAFRAN AIRCRAFT ENGINES (FR)</p>
(21) BR 11 2018 008658-4 A2	<p>Código 6.21 - Exigência preliminar - pedidos com buscas realizadas por outros Escritórios de Patentes (22) 16/10/2016 (51) A61B 18/00 (2006.01), A61B 18/12 (2006.01), A61B 18/14 (2006.01) (71) ELLIQUENCE (US)</p>
(21) BR 11 2018 008713-0 A2	<p>Código 6.21 - Exigência preliminar - pedidos com buscas realizadas por outros Escritórios de Patentes (22) 04/11/2016 (51) B64C 27/08 (2006.01), G05D 1/00 (2006.01), B64B 1/34 (2006.01) (71) ELIO TECNOLOGIA, SERVIÇOS E PARTICIPAÇÕES LTDA (BR/SP)</p>
(21) BR 11 2018 008739-4 A8	<p>Código 6.21 - Exigência preliminar - pedidos com buscas realizadas por outros</p>

	Escritórios de Patentes (22) 19/10/2016 (51) F26B 21/02 (2006.01) (71) NEUMANN S.A. (CL)
(21) BR 11 2018 008742-4 A8	Código 6.21 - Exigência preliminar - pedidos com buscas realizadas por outros Escritórios de Patentes (22) 22/09/2016 (51) G06Q 20/40 (2012.01), G06F 21/32 (2013.01), G06Q 20/38 (2012.01) (71) VISA INTERNATIONAL SERVICE ASSOCIATION (US)
(21) BR 11 2018 008761-0 A2	Código 6.21 - Exigência preliminar - pedidos com buscas realizadas por outros Escritórios de Patentes (22) 04/11/2015 (51) A47K 5/12 (2006.01), B67D 7/00 (2010.01), B67D 7/42 (2010.01), B65D 47/00 (2006.01), B67D 7/02 (2010.01) (71) ECOLAB USA INC. (US)
(21) BR 11 2018 008763-7 A2	Código 6.21 - Exigência preliminar - pedidos com buscas realizadas por outros Escritórios de Patentes (22) 16/11/2016 (51) F03D 1/06 (2006.01), F03D 13/10 (2016.01) (71) WOBBEN PROPERTIES GMBH (DE)
(21) BR 11 2018 008767-0 A2	Código 6.21 - Exigência preliminar - pedidos com buscas realizadas por outros Escritórios de Patentes (22) 31/10/2016 (51) F25B 1/10 (2006.01), F25B 9/08 (2006.01), F25B 41/04 (2006.01) (71) DANFOSS A/S (DK)
(21) BR 11 2018 008768-8 A2	Código 6.21 - Exigência preliminar - pedidos com buscas realizadas por outros Escritórios de Patentes (22) 09/11/2016 (51) F26B 3/06 (2006.01), D06B 3/32 (2006.01), D06B 23/02 (2006.01), F26B 13/16 (2006.01) (71) CORAMTEX S.R.L. (IT)
(21) BR 11 2018 008809-9 A2	Código 6.21 - Exigência preliminar - pedidos com buscas realizadas por outros Escritórios de Patentes (22) 02/11/2016 (51) B60T 11/34 (2006.01), B60T 17/18 (2006.01), B60T 15/50 (2006.01) (71) KNORR-BREMSE SYSTEME FÜR NUTZFAHRZEUGE GMBH (DE)

(21) BR 11 2018 008815-3 A2	<p>Código 6.21 - Exigência preliminar - pedidos com buscas realizadas por outros Escritórios de Patentes (22) 27/10/2016 (51) B64D 17/34 (2006.01) (71) AIRBORNE SYSTEMS NORTH AMERICA OF NJ INC. (US)</p>
(21) BR 11 2018 008834-0 A8	<p>Código 6.21 - Exigência preliminar - pedidos com buscas realizadas por outros Escritórios de Patentes (22) 30/11/2016 (51) B23P 15/00 (2006.01), B23P 23/00 (2006.01), H02K 15/00 (2006.01), H02K 15/02 (2006.01), B23K 20/12 (2006.01), H01F 41/02 (2006.01) (71) KIENLE + SPIESS GMBH (DE)</p>
(21) BR 11 2018 008862-5 A8	<p>Código 6.21 - Exigência preliminar - pedidos com buscas realizadas por outros Escritórios de Patentes (22) 04/11/2016 (51) A61M 1/06 (2006.01) (71) KONINKLIJKE PHILIPS N.V. (NL)</p>
(21) BR 11 2018 008871-4 A2	<p>Código 6.21 - Exigência preliminar - pedidos com buscas realizadas por outros Escritórios de Patentes (22) 27/10/2016 (51) B62D 7/15 (2006.01), B62D 15/02 (2006.01) (71) NEWTL (FR)</p>
(21) BR 11 2018 008872-2 A8	<p>Código 6.21 - Exigência preliminar - pedidos com buscas realizadas por outros Escritórios de Patentes (22) 02/11/2016 (51) B64C 1/14 (2006.01) (71) LATECOERE (FR)</p>
(21) BR 11 2018 008876-5 A8	<p>Código 6.21 - Exigência preliminar - pedidos com buscas realizadas por outros Escritórios de Patentes (22) 02/11/2016 (51) B60T 11/34 (2006.01), B60T 15/50 (2006.01) (71) KNORR-BREMSE SYSTEME FÜR NUTZFAHRZEUGE GMBH (DE)</p>
(21) BR 11 2018 008889-7 A8	<p>Código 6.21 - Exigência preliminar - pedidos com buscas realizadas por outros Escritórios de Patentes (22) 30/07/2016 (51) F23G 5/00 (2006.01) (71) AMEN DHYLLON (US)</p>

(21) BR 11 2018 008899-4 A8	Código 6.21 - Exigência preliminar - pedidos com buscas realizadas por outros Escritórios de Patentes (22) 02/11/2016 (51) A61B 6/00 (2006.01) (71) KONINKLIJKE PHILIPS N.V. (NL)
<hr/>	
(21) BR 11 2018 008905-2 A8	Código 6.21 - Exigência preliminar - pedidos com buscas realizadas por outros Escritórios de Patentes (22) 04/11/2016 (51) G06F 19/00 (1995.01) (71) KONINKLIJKE PHILIPS N.V. (NL)
<hr/>	
(21) BR 11 2018 008912-5 A8	Código 6.21 - Exigência preliminar - pedidos com buscas realizadas por outros Escritórios de Patentes (22) 01/11/2016 (51) G06F 19/00 (1995.01) (71) KONINKLIJKE PHILIPS N.V. (NL)
<hr/>	
(21) BR 11 2018 008982-6 A2	Código 6.21 - Exigência preliminar - pedidos com buscas realizadas por outros Escritórios de Patentes (22) 04/11/2016 (51) G06K 19/06 (2006.01), G06K 19/07 (2006.01), G06K 17/00 (2006.01), G06K 19/077 (2006.01) (71) AVERY DENNISON RETAIL INFORMATION SERVICES, LLC (US)
<hr/>	
(21) BR 11 2018 009026-3 A8	Código 6.21 - Exigência preliminar - pedidos com buscas realizadas por outros Escritórios de Patentes (22) 02/11/2016 (51) G06Q 10/06 (2012.01), G06Q 50/02 (2012.01) (71) DECISIVE FARMING CORP. (CA)
<hr/>	
(21) BR 11 2018 009072-7 A8	Código 6.21 - Exigência preliminar - pedidos com buscas realizadas por outros Escritórios de Patentes (22) 18/02/2016 (51) G06F 17/30 (1995.01), G06N 3/08 (2006.01), G06F 15/18 (1968.09), G06Q 50/30 (2012.01) (71) FACEBOOK, INC. (US)
<hr/>	
(21) BR 11 2018 009108-1 A8	Código 6.21 - Exigência preliminar - pedidos com buscas realizadas por outros Escritórios de Patentes (22) 08/11/2016 (51) G06K 9/00 (2006.01), G01J 3/28 (2006.01) (71) AGROWING LTD (IL)

(21) BR 11 2018 009230-4 A8	Código 6.21 - Exigência preliminar - pedidos com buscas realizadas por outros Escritórios de Patentes (22) 02/11/2016 (51) A61B 5/0225 (2006.01), A61B 5/024 (2006.01), A61B 5/0295 (2006.01), A61B 5/053 (2006.01), A61B 5/08 (2006.01), A61B 5/1455 (2006.01), A61B 5/00 (2006.01) (71) KONINKLIJKE PHILIPS N.V. (NL)
(21) BR 11 2018 009365-3 A8	Código 6.21 - Exigência preliminar - pedidos com buscas realizadas por outros Escritórios de Patentes (22) 21/10/2016 (51) G06F 17/30 (1995.01), G06Q 50/10 (2012.01), G06Q 30/02 (2012.01) (71) THE SYG INSTITUTE CO., LTD. (KR)
(21) BR 11 2018 009388-2 A8	Código 6.21 - Exigência preliminar - pedidos com buscas realizadas por outros Escritórios de Patentes (22) 04/11/2016 (51) G06Q 30/02 (2012.01) (71) MASTERCARD INTERNATIONAL INCORPORATED (US)
(21) BR 11 2018 009428-5 A8	Código 6.21 - Exigência preliminar - pedidos com buscas realizadas por outros Escritórios de Patentes (22) 28/10/2016 (51) A61M 1/00 (2006.01), A61M 1/06 (2006.01), A61B 5/00 (2006.01) (71) KONINKLIJKE PHILIPS N.V. (NL)
(21) BR 11 2018 009431-5 A2	Código 6.21 - Exigência preliminar - pedidos com buscas realizadas por outros Escritórios de Patentes (22) 14/11/2016 (51) G06F 15/16 (2006.01) (71) MX TECHNOLOGIES, INC. (US)
(21) BR 11 2018 009461-7 A8	Código 6.21 - Exigência preliminar - pedidos com buscas realizadas por outros Escritórios de Patentes (22) 11/11/2016 (51) G06F 3/12 (2006.01) (71) PHOENIX CONTACT GMBH & CO. KG (DE)
(21) BR 11 2018 009547-8 A2	Código 6.21 - Exigência preliminar - pedidos com buscas realizadas por outros Escritórios de Patentes (22) 30/11/2015 (51) A47K 7/00 (2006.01), A61K 8/67 (2006.01), A61K 8/06 (2006.01)

(71) KIMBERLY-CLARK WORLDWIDE, INC. (US)

(21) BR 11 2018 009585-0 A2 Código 6.21 - Exigência preliminar - pedidos com buscas realizadas por outros Escritórios de Patentes
(22) 14/11/2016
(51) H01J 37/34 (2006.01), C23C 14/34 (2006.01)
(71) OERLIKON SURFACE SOLUTIONS AG, PFÄFFIKON (CH)

(21) BR 11 2018 009617-2 A8 Código 6.21 - Exigência preliminar - pedidos com buscas realizadas por outros Escritórios de Patentes
(22) 21/12/2016
(51) G06Q 50/26 (2012.01)
(71) BEIJING DIDI INFINITY TECHNOLOGY AND DEVELOPMENT CO., LTD. (CN)

(21) BR 11 2018 009760-8 A8 Código 6.21 - Exigência preliminar - pedidos com buscas realizadas por outros Escritórios de Patentes
(22) 06/12/2016
(51) G06Q 20/22 (2012.01), G06Q 20/24 (2012.01), G06Q 20/34 (2012.01), G06Q 20/36 (2012.01)
(71) MASTERCARD INTERNATIONAL INCORPORATED (US)

(21) BR 11 2018 009825-6 A8 Código 6.21 - Exigência preliminar - pedidos com buscas realizadas por outros Escritórios de Patentes
(22) 17/11/2016
(51) A61B 5/12 (2006.01), A61N 1/05 (2006.01), A61N 1/36 (2006.01), H04R 25/00 (2006.01), A61B 5/00 (2006.01)
(71) NEUROMOD DEVICES LIMITED (IE)

(21) BR 11 2018 009836-1 A8 Código 6.21 - Exigência preliminar - pedidos com buscas realizadas por outros Escritórios de Patentes
(22) 29/12/2016
(51) G06F 3/0488 (2013.01), G06F 3/0484 (2013.01), H04N 21/472 (2011.01)
(71) GOOGLE LLC (US)

(21) BR 11 2018 009894-9 A8 Código 6.21 - Exigência preliminar - pedidos com buscas realizadas por outros Escritórios de Patentes
(22) 18/11/2016
(51) G06F 3/041 (2006.01)
(71) HYUNDAI MOTOR COMPANY E KIA MOTORS CORPORATION (KR) ; KIA MOTORS CORPORATION (KR)

(21) BR 11 2018 010013-7 A2 Código 6.21 - Exigência preliminar - pedidos com buscas realizadas por outros

	Escritórios de Patentes (22) 16/11/2016 (51) A61B 5/00 (2006.01), A61B 5/0205 (2006.01), A61B 5/0402 (2006.01), A61B 5/053 (2006.01), A61B 5/08 (2006.01), A61B 5/085 (2006.01) (71) @HEALTH (FR)
(21) BR 11 2018 010060-9 A2	Código 6.21 - Exigência preliminar - pedidos com buscas realizadas por outros Escritórios de Patentes (22) 14/11/2016 (51) G06Q 20/20 (2012.01), G06Q 20/40 (2012.01) (71) E2INTERACTIVE, INC. D/B/A E2INTERACTIVE, INC. (US)
(21) BR 11 2018 010063-3 A2	Código 6.21 - Exigência preliminar - pedidos com buscas realizadas por outros Escritórios de Patentes (22) 18/11/2016 (51) A61F 9/007 (2006.01), A61K 9/22 (2006.01), A61M 5/00 (2006.01), A61M 5/28 (2006.01), A61M 31/00 (2006.01), A61M 37/00 (2006.01), A61P 27/02 (2006.01) (71) FORSIGHT VISION4, INC. (US)
(21) BR 11 2018 010120-6 A2	Código 6.21 - Exigência preliminar - pedidos com buscas realizadas por outros Escritórios de Patentes (22) 17/11/2016 (51) G06F 21/57 (2013.01) (71) NAGRAVISION S.A. (CH)
(21) BR 11 2018 011035-3 A2	Código 6.21 - Exigência preliminar - pedidos com buscas realizadas por outros Escritórios de Patentes (22) 17/12/2015 (51) A47K 10/24 (2006.01), A47K 10/32 (2006.01), A47K 10/38 (2006.01), B65D 83/08 (2006.01), B65D 85/67 (2006.01), B65D 25/00 (2006.01) (71) KIMBERLY-CLARK WORLDWIDE, INC. (US)
(21) BR 11 2018 011538-0 A2	Código 6.21 - Exigência preliminar - pedidos com buscas realizadas por outros Escritórios de Patentes (22) 25/07/2016 (51) E21B 33/035 (2006.01), E21B 41/00 (2006.01), E21B 37/06 (2006.01) (71) FMC TECHNOLOGIES, INC. (US)
(21) BR 11 2018 012323-4 A2	Código 6.21 - Exigência preliminar - pedidos com buscas realizadas por outros Escritórios de Patentes (22) 14/04/2016 (51) H02J 13/00 (2006.01), H04L 1/22 (2006.01)

(71) NR ELECTRIC CO., LTD (CN) ; NR ENGINEERING CO., LTD. (CN)

(21) BR 11 2018 013699-9 A2 Código 6.21 - Exigência preliminar - pedidos com buscas realizadas por outros Escritórios de Patentes
 (22) 22/02/2016
 (51) E21B 7/14 (2006.01), E21B 7/16 (2006.01), E21B 10/00 (2006.01)
 (71) HALLIBURTON ENERGY SERVICES, INC. (US) ; CHEVRON U.S.A. INC. (US) ; SDG LLC (US)

(21) BR 11 2018 013961-0 A2 Código 6.21 - Exigência preliminar - pedidos com buscas realizadas por outros Escritórios de Patentes
 (22) 11/03/2016
 (51) E21B 43/02 (2006.01), E21B 43/08 (2006.01), E21B 17/00 (2006.01)
 (71) HALLIBURTON ENERGY SERVICES INC. (US)

(21) BR 11 2018 013963-7 A2 Código 6.21 - Exigência preliminar - pedidos com buscas realizadas por outros Escritórios de Patentes
 (22) 01/03/2016
 (51) E21B 47/00 (2012.01), G01V 3/18 (2006.01), G01V 3/38 (2006.01)
 (71) HALLIBURTON ENERGY SERVICES, INC. (US)

(21) BR 11 2018 014046-5 A2 Código 6.21 - Exigência preliminar - pedidos com buscas realizadas por outros Escritórios de Patentes
 (22) 11/03/2016
 (51) E21B 47/12 (2012.01), E21B 47/18 (2012.01), E21B 47/20 (2012.01)
 (71) HALLIBURTON ENERGY SERVICES, INC. (US)

(21) BR 11 2018 014076-7 A2 Código 6.21 - Exigência preliminar - pedidos com buscas realizadas por outros Escritórios de Patentes
 (22) 23/03/2016
 (51) B62K 9/02 (2006.01), B62K 15/00 (2006.01), B62K 21/12 (2006.01)
 (71) JIAXING XIAOHUZI BIKE FACTORY COMPANY LIMITED (CN)

(21) BR 11 2018 014116-0 A2 Código 6.21 - Exigência preliminar - pedidos com buscas realizadas por outros Escritórios de Patentes
 (22) 29/02/2016
 (51) E21B 33/10 (2006.01), F16J 15/16 (2006.01), F16J 15/32 (2016.01)
 (71) HALLIBURTON ENERGY SERVICES, INC. (US)

(21) BR 11 2018 014290-5 A2 Código 6.21 - Exigência preliminar - pedidos com buscas realizadas por outros Escritórios de Patentes
 (22) 14/03/2016
 (51) E21B 17/00 (2006.01), E21B 17/18 (2006.01), E21B 34/06 (2006.01)

(71) HALLIBURTON ENERGY SERVICES, INC. (US)

(21) BR 11 2018 014499-1 A2 Código 6.21 - Exigência preliminar - pedidos com buscas realizadas por outros Escritórios de Patentes
 (22) 24/02/2016
 (51) E21B 47/00 (2012.01), G01V 3/18 (2006.01), G01V 3/38 (2006.01)
 (71) HALLIBURTON ENERGY SERVICES, INC. (US)

(21) BR 11 2018 014663-3 A2 Código 6.21 - Exigência preliminar - pedidos com buscas realizadas por outros Escritórios de Patentes
 (22) 29/02/2016
 (51) E21B 43/10 (2006.01), E21B 23/00 (2006.01), E21B 23/01 (2006.01)
 (71) HALLIBURTON ENERGY SERVICES INC. (US)

(21) BR 11 2018 014751-6 A2 Código 6.21 - Exigência preliminar - pedidos com buscas realizadas por outros Escritórios de Patentes
 (22) 30/03/2016
 (51) H05B 6/10 (2006.01)
 (71) NIPPON STEEL CORPORATION (JP)

(21) BR 11 2018 015251-0 A2 Código 6.21 - Exigência preliminar - pedidos com buscas realizadas por outros Escritórios de Patentes
 (22) 31/03/2016
 (51) G05B 19/05 (2006.01), G05B 23/02 (2006.01)
 (71) TOSHIBA MITSUBISHI-ELECTRIC INDUSTRIAL SYSTEMS CORPORATION (JP)

(21) BR 11 2018 015425-3 A2 Código 6.21 - Exigência preliminar - pedidos com buscas realizadas por outros Escritórios de Patentes
 (22) 23/03/2016
 (51) E21B 34/06 (2006.01), E21B 34/16 (2006.01), F16K 31/02 (2006.01)
 (71) HALLIBURTON ENERGY SERVICES, INC. (US)

(21) BR 11 2018 015456-3 A2 Código 6.21 - Exigência preliminar - pedidos com buscas realizadas por outros Escritórios de Patentes
 (22) 17/03/2016
 (51) E21B 34/06 (2006.01), E21B 17/00 (2006.01), E21B 41/00 (2006.01)
 (71) HALLIBURTON ENERGY SERVICES INC. (US)

(21) BR 11 2018 015820-8 A2 Código 6.21 - Exigência preliminar - pedidos com buscas realizadas por outros Escritórios de Patentes
 (22) 01/03/2016
 (51) E21B 33/12 (2006.01), E21B 33/127 (2006.01), E21B 23/06 (2006.01)

(71) HALLIBURTON ENERGY SERVICES, INC. (US)

(21) BR 11 2018 016121-7 A2 Código 6.21 - Exigência preliminar - pedidos com buscas realizadas por outros Escritórios de Patentes
 (22) 14/03/2016
 (51) E21B 33/12 (2006.01), E21B 23/06 (2006.01), E21B 41/00 (2006.01)
 (71) HALLIBURTON ENERGY SERVICES, INC. (US)

(21) BR 11 2018 016638-3 A2 Código 6.21 - Exigência preliminar - pedidos com buscas realizadas por outros Escritórios de Patentes
 (22) 23/03/2016
 (51) E21B 17/02 (2006.01), E21B 23/02 (2006.01), E21B 43/10 (2006.01)
 (71) HALLIBURTON ENERGY SERVICES, INC. (US)

(21) BR 11 2018 068918-1 A2 Código 6.21 - Exigência preliminar - pedidos com buscas realizadas por outros Escritórios de Patentes
 (22) 05/04/2016
 (51) B60T 13/66 (2006.01)
 (71) NEW YORK AIR BRAKE LLC (US)

(21) BR 11 2018 068955-6 A2 Código 6.21 - Exigência preliminar - pedidos com buscas realizadas por outros Escritórios de Patentes
 (22) 18/03/2016
 (51) E21B 47/01 (2012.01), E21B 17/00 (2006.01), E21B 43/11 (2006.01), E21B 47/017 (2012.01)
 (71) SCHLUMBERGER TECHNOLOGY B.V. (NL)

(21) BR 11 2018 069433-9 A2 Código 6.21 - Exigência preliminar - pedidos com buscas realizadas por outros Escritórios de Patentes
 (22) 24/03/2016
 (51) B60W 40/02 (2006.01), B60W 30/165 (2020.01)
 (71) NISSAN MOTOR CO., LTD. (JP)

(21) BR 11 2018 069523-8 A2 Código 6.21 - Exigência preliminar - pedidos com buscas realizadas por outros Escritórios de Patentes
 (22) 29/02/2016
 (51) E21B 17/046 (2006.01), F16L 25/06 (2006.01), E21B 17/03 (2006.01), F16D 3/72 (2006.01)
 (71) INTERWELL TECHNOLOGY AS (NO)

(21) BR 11 2018 069649-8 A2 Código 6.21 - Exigência preliminar - pedidos com buscas realizadas por outros Escritórios de Patentes
 (22) 29/03/2016

	(51) F02D 45/00 (2006.01), F02D 41/14 (2006.01), F01N 3/20 (2006.01), F01N 11/00 (2006.01) (71) HONDA MOTOR CO., LTD. (JP)
(21) BR 11 2018 069809-1 A2	Código 6.21 - Exigência preliminar - pedidos com buscas realizadas por outros Escritórios de Patentes (22) 08/04/2016 (51) B61L 3/00 (2006.01), B61L 15/00 (2006.01) (71) NEW YORK AIR BRAKE, LLC (US)
(21) BR 11 2018 070027-4 A2	Código 6.21 - Exigência preliminar - pedidos com buscas realizadas por outros Escritórios de Patentes (22) 31/03/2016 (51) B60T 8/1755 (2006.01), B60T 8/66 (2006.01) (71) HONDA MOTOR CO., LTD. (JP) ; NISSIN KOGYO CO., LTD. (JP)
(21) BR 11 2018 070070-3 A2	Código 6.21 - Exigência preliminar - pedidos com buscas realizadas por outros Escritórios de Patentes (22) 01/04/2016 (51) H01H 71/56 (2006.01), H01H 9/28 (2006.01), H01H 3/40 (2006.01) (71) WEG DRIVES AND CONTROLS AUTOMAÇÃO LTDA (BR/SC)
(21) BR 11 2018 070649-3 A2	Código 6.21 - Exigência preliminar - pedidos com buscas realizadas por outros Escritórios de Patentes (22) 07/04/2016 (51) B60T 8/17 (2006.01), B60T 13/74 (2006.01) (71) MEGGITT AIRCRAFT BRAKING SYSTEMS CORPORATION (US)
(21) BR 11 2018 070693-0 A2	Código 6.21 - Exigência preliminar - pedidos com buscas realizadas por outros Escritórios de Patentes (22) 07/04/2016 (51) H02S 40/30 (2014.01), H02J 3/38 (2006.01), H02J 1/12 (2006.01) (71) SOLTEC ENERGÍAS RENOVABLES, S.L. (ES)
(21) BR 11 2018 077222-4 A2	Código 6.21 - Exigência preliminar - pedidos com buscas realizadas por outros Escritórios de Patentes (22) 03/08/2016 (51) E21B 47/00 (2012.01), G01V 3/18 (2006.01), G01V 3/26 (2006.01) (71) HALLIBURTON ENERGY SERVICES, INC. (US)
(21) BR 11 2019 001717-8 A2	Código 6.21 - Exigência preliminar - pedidos com buscas realizadas por outros Escritórios de Patentes (22) 08/08/2016

	(51) E21B 49/08 (2006.01), G01N 24/08 (2006.01), G01R 33/44 (2006.01) (71) HALLIBURTON ENERGY SERVICES INC. (US)
(21) BR 11 2019 001850-6 A2	Código 6.21 - Exigência preliminar - pedidos com buscas realizadas por outros Escritórios de Patentes (22) 04/08/2016 (51) E21B 37/00 (2006.01), E21B 19/22 (2006.01), E21B 41/00 (2006.01) (71) BAKER HUGHES, A GE COMPANY, LLC (US)
(21) BR 11 2019 002502-2 A2	Código 6.21 - Exigência preliminar - pedidos com buscas realizadas por outros Escritórios de Patentes (22) 20/09/2016 (51) E21B 33/12 (2006.01), E21B 33/128 (2006.01), E21B 17/00 (2006.01) (71) HALLIBURTON ENERGY SERVICES INC. (US)
(21) BR 12 2013 008019-8 A2	Código 6.21 - Exigência preliminar - pedidos com buscas realizadas por outros Escritórios de Patentes (22) 29/06/2011 (51) A61B 5/055 (2006.01) (71) DXTX MEDICAL INC. (US)
(21) BR 12 2013 009559-4 A2	Código 6.21 - Exigência preliminar - pedidos com buscas realizadas por outros Escritórios de Patentes (22) 27/04/2010 (51) A61B 5/00 (2006.01), A61B 5/02 (2006.01) (71) PROTEUS DIGITAL HEALTH, INC. (US)
(21) BR 12 2015 008454-7 A2	Código 6.21 - Exigência preliminar - pedidos com buscas realizadas por outros Escritórios de Patentes (22) 15/01/2014 (51) G10L 19/16 (2013.01) (71) DOLBY LABORATORIES LICENSING CORPORATION (US)
(21) BR 12 2016 001090-2 A2	Código 6.21 - Exigência preliminar - pedidos com buscas realizadas por outros Escritórios de Patentes (22) 12/06/2014 (51) G10L 19/00 (2013.01) (71) DOLBY LABORATORIES LICENSING CORPORATION (US)
(21) BR 12 2016 005348-2 A2	Código 6.21 - Exigência preliminar - pedidos com buscas realizadas por outros Escritórios de Patentes (22) 14/03/2013 (51) B01L 3/02 (2006.01), A61B 17/43 (2006.01)

(71) INGURAN, LLC (US)

(21) BR 12 2016 011439-2 A2 Código 6.21 - Exigência preliminar - pedidos com buscas realizadas por outros Escritórios de Patentes
(22) 30/07/2014
(51) H04B 7/26 (2006.01), H04W 52/02 (2009.01)
(71) INTEL IP CORPORATION (US)

(21) BR 12 2016 015358-4 A2 Código 6.21 - Exigência preliminar - pedidos com buscas realizadas por outros Escritórios de Patentes
(22) 07/11/2014
(51) H04L 27/34 (2006.01), H04L 27/18 (2006.01)
(71) INTEL IP CORPORATION (US)

(21) BR 12 2016 016911-1 A2 Código 6.21 - Exigência preliminar - pedidos com buscas realizadas por outros Escritórios de Patentes
(22) 24/04/2012
(51) H04W 48/06 (2009.01), H04W 4/70 (2018.01)
(71) SONY MOBILE COMMUNICATIONS AB (SE)

(21) BR 12 2016 021063-4 A2 Código 6.21 - Exigência preliminar - pedidos com buscas realizadas por outros Escritórios de Patentes
(22) 05/12/2014
(51) H04W 24/08 (2009.01), H04W 64/00 (2009.01), H04W 88/08 (2009.01)
(71) INTEL IP CORPORATION (US)

(21) BR 12 2016 030280-6 A2 Código 6.21 - Exigência preliminar - pedidos com buscas realizadas por outros Escritórios de Patentes
(22) 15/03/2012
(51) G06K 17/00 (2006.01), G06K 19/077 (2006.01)
(71) INTEL CORPORATION (US)

(21) BR 12 2016 030290-3 A2 Código 6.21 - Exigência preliminar - pedidos com buscas realizadas por outros Escritórios de Patentes
(22) 15/03/2012
(51) G06K 17/00 (2006.01), G06K 19/077 (2006.01)
(71) INTEL CORPORATION (US)

(21) BR 12 2017 000902-8 A2 Código 6.21 - Exigência preliminar - pedidos com buscas realizadas por outros Escritórios de Patentes
(22) 07/08/2014
(51) H04W 72/04 (2009.01), H04W 52/04 (2009.01), H04W 88/08 (2009.01), H04B 7/26 (2006.01)

(71) INTEL CORPORATION (US) ; INTEL IP CORPORATION (US)

(21) BR 12 2017 009844-6 A2 Código 6.21 - Exigência preliminar - pedidos com buscas realizadas por outros Escritórios de Patentes
(22) 14/11/2014
(51) C25D 5/02 (2006.01), C25F 3/02 (2006.01)
(71) YKK CORPORATION (JP)

(21) BR 12 2017 011368-2 A2 Código 6.21 - Exigência preliminar - pedidos com buscas realizadas por outros Escritórios de Patentes
(22) 12/06/2014
(51) G10L 19/00 (2013.01)
(71) DOLBY LABORATORIES LICENSING CORPORATION (US)

(21) BR 12 2017 012321-1 A2 Código 6.21 - Exigência preliminar - pedidos com buscas realizadas por outros Escritórios de Patentes
(22) 12/06/2014
(51) G10L 19/00 (2013.01)
(71) DOLBY LABORATORIES LICENSING CORPORATION (US)

(21) BR 12 2017 018551-9 A2 Código 6.21 - Exigência preliminar - pedidos com buscas realizadas por outros Escritórios de Patentes
(22) 26/09/2014
(51) G10L 25/00 (2013.01), G10L 19/04 (2013.01)
(71) KONINKLIJKE PHILIPS N.V. (NL)

(21) BR 12 2017 019118-7 A2 Código 6.21 - Exigência preliminar - pedidos com buscas realizadas por outros Escritórios de Patentes
(22) 08/09/2014
(51) G10L 21/0388 (2013.01)
(71) DOLBY INTERNATIONAL AB (NL)

(21) BR 12 2017 019640-5 A2 Código 6.21 - Exigência preliminar - pedidos com buscas realizadas por outros Escritórios de Patentes
(22) 16/09/2014
(51) G06K 9/00 (2006.01)
(71) EYEVERIFY INC. (US)

(21) BR 12 2017 019647-2 A2 Código 6.21 - Exigência preliminar - pedidos com buscas realizadas por outros Escritórios de Patentes
(22) 16/09/2014
(51) G06K 9/00 (2006.01)
(71) EYEVERIFY INC. (US)

(21) BR 12 2017 020299-5 A2	Código 6.21 - Exigência preliminar - pedidos com buscas realizadas por outros Escritórios de Patentes (22) 20/10/2014 (51) H04S 3/02 (2006.01) (71) DOLBY INTERNATIONAL AB (NL)
(21) BR 12 2017 020302-9 A2	Código 6.21 - Exigência preliminar - pedidos com buscas realizadas por outros Escritórios de Patentes (22) 20/10/2014 (51) H04S 3/02 (2006.01) (71) DOLBY INTERNATIONAL AB (NL)
(21) BR 12 2017 020760-1 A2	Código 6.21 - Exigência preliminar - pedidos com buscas realizadas por outros Escritórios de Patentes (22) 10/10/2014 (51) G10L 19/005 (2013.01), G10L 19/00 (2013.01), H04L 1/00 (2006.01) (71) NTT DOCOMO, INC. (JP)
(21) BR 12 2017 024393-4 A2	Código 6.21 - Exigência preliminar - pedidos com buscas realizadas por outros Escritórios de Patentes (22) 24/03/2014 (51) H04N 19/31 (2014.01), H04N 19/463 (2014.01), H04N 19/51 (2014.01) (71) CANON KABUSHIKI KAISHA (JP)
(21) BR 12 2017 024937-1 A2	Código 6.21 - Exigência preliminar - pedidos com buscas realizadas por outros Escritórios de Patentes (22) 30/07/2014 (51) H04B 7/26 (2006.01), H04W 52/02 (2009.01) (71) INTEL IP CORPORATION (US)
(21) BR 12 2018 010825-8 A2	Código 6.21 - Exigência preliminar - pedidos com buscas realizadas por outros Escritórios de Patentes (22) 04/09/2014 (51) H04N 19/124 (2014.01), H04N 19/30 (2014.01) (71) APPLE INC. (US)
(21) BR 12 2018 010845-2 A2	Código 6.21 - Exigência preliminar - pedidos com buscas realizadas por outros Escritórios de Patentes (22) 04/09/2014 (51) H04N 19/124 (2014.01), H04N 19/30 (2014.01) (71) APPLE INC. (US)

(21) BR 12 2019 010037-3 A2	<p>Código 6.21 - Exigência preliminar - pedidos com buscas realizadas por outros Escritórios de Patentes</p> <p>(22) 10/06/2016</p> <p>(51) A61B 5/07 (2006.01), A61D 99/00 (2006.01), G08B 23/00 (2006.01)</p> <p>(71) ST REPRODUCTIVE TECHNOLOGIES, LLC (US)</p>
(21) BR 12 2019 025423-0 A2	<p>Código 6.21 - Exigência preliminar - pedidos com buscas realizadas por outros Escritórios de Patentes</p> <p>(22) 05/11/2012</p> <p>(51) H04N 19/119 (2014.01), H04N 19/124 (2014.01), H04N 19/196 (2014.01), H04N 19/436 (2014.01), H04N 19/91 (2014.01)</p> <p>(71) CANON KABUSHIKI KAISHA (JP)</p>
(21) BR 12 2019 025424-9 A2	<p>Código 6.21 - Exigência preliminar - pedidos com buscas realizadas por outros Escritórios de Patentes</p> <p>(22) 05/11/2012</p> <p>(51) H04N 19/119 (2014.01), H04N 19/124 (2014.01), H04N 19/196 (2014.01), H04N 19/436 (2014.01), H04N 19/91 (2014.01)</p> <p>(71) CANON KABUSHIKI KAISHA (JP)</p>
(21) BR 12 2019 025425-7 A2	<p>Código 6.21 - Exigência preliminar - pedidos com buscas realizadas por outros Escritórios de Patentes</p> <p>(22) 05/11/2012</p> <p>(51) H04N 19/119 (2014.01), H04N 19/124 (2014.01), H04N 19/196 (2014.01), H04N 19/436 (2014.01), H04N 19/91 (2014.01)</p> <p>(71) CANON KABUSHIKI KAISHA (JP)</p>
(21) BR 12 2019 025426-5 A2	<p>Código 6.21 - Exigência preliminar - pedidos com buscas realizadas por outros Escritórios de Patentes</p> <p>(22) 05/11/2012</p> <p>(51) H04N 19/119 (2014.01), H04N 19/124 (2014.01), H04N 19/196 (2014.01), H04N 19/436 (2014.01), H04N 19/91 (2014.01)</p> <p>(71) CANON KABUSHIKI KAISHA (JP)</p>
(21) BR 12 2019 025427-3 A2	<p>Código 6.21 - Exigência preliminar - pedidos com buscas realizadas por outros Escritórios de Patentes</p> <p>(22) 05/11/2012</p> <p>(51) H04N 19/119 (2014.01), H04N 19/124 (2014.01), H04N 19/196 (2014.01), H04N 19/436 (2014.01), H04N 19/91 (2014.01)</p> <p>(71) CANON KABUSHIKI KAISHA (JP)</p>
(21) BR 12 2019 026441-4 A2	<p>Código 6.21 - Exigência preliminar - pedidos com buscas realizadas por outros Escritórios de Patentes</p>

	(22) 18/01/2013 (51) H04N 19/176 (2014.01), H04N 19/119 (2014.01), H04N 19/129 (2014.01), H04N 19/18 (2014.01), H04N 19/46 (2014.01), H04N 19/60 (2014.01) (71) CANON KABUSHIKI KAISHA (JP)
(21) BR 12 2019 026456-2 A2	Código 6.21 - Exigência preliminar - pedidos com buscas realizadas por outros Escritórios de Patentes (22) 07/11/2012 (51) H04N 19/85 (2014.01), H04N 19/117 (2014.01), H04N 19/13 (2014.01), H04N 19/136 (2014.01), H04N 19/139 (2014.01), H04N 19/14 (2014.01), H04N 19/44 (2014.01), H04N 19/80 (2014.01), H04N 19/82 (2014.01), H04N 19/86 (2014.01) (71) CANON KABUSHIKI KAISHA (JP)
(21) BR 12 2019 026459-7 A2	Código 6.21 - Exigência preliminar - pedidos com buscas realizadas por outros Escritórios de Patentes (22) 07/11/2012 (51) H04N 19/85 (2014.01), H04N 19/117 (2014.01), H04N 19/13 (2014.01), H04N 19/136 (2014.01), H04N 19/139 (2014.01), H04N 19/14 (2014.01), H04N 19/44 (2014.01), H04N 19/80 (2014.01), H04N 19/82 (2014.01), H04N 19/86 (2014.01) (71) CANON KABUSHIKI KAISHA (JP)
(21) BR 12 2019 026460-0 A2	Código 6.21 - Exigência preliminar - pedidos com buscas realizadas por outros Escritórios de Patentes (22) 07/11/2012 (51) H04N 19/85 (2014.01), H04N 19/117 (2014.01), H04N 19/13 (2014.01), H04N 19/136 (2014.01), H04N 19/139 (2014.01), H04N 19/14 (2014.01), H04N 19/44 (2014.01), H04N 19/80 (2014.01), H04N 19/82 (2014.01), H04N 19/86 (2014.01) (71) CANON KABUSHIKI KAISHA (JP)
(21) BR 12 2019 026461-9 A2	Código 6.21 - Exigência preliminar - pedidos com buscas realizadas por outros Escritórios de Patentes (22) 07/11/2012 (51) H04N 19/85 (2014.01), H04N 19/117 (2014.01), H04N 19/13 (2014.01), H04N 19/136 (2014.01), H04N 19/139 (2014.01), H04N 19/14 (2014.01), H04N 19/44 (2014.01), H04N 19/80 (2014.01), H04N 19/82 (2014.01), H04N 19/86 (2014.01) (71) CANON KABUSHIKI KAISHA (JP)
(21) PI 0513141-3 A2	Código 6.21 - Exigência preliminar - pedidos com buscas realizadas por outros Escritórios de Patentes

	(22) 08/07/2005 (51) A61F 6/14 (2006.01) (71) The Population Council, Inc. (US) ; Laboratoire HRA Pharma (FR)
(21) PI 0516545-8 A2	Código 6.21 - Exigência preliminar - pedidos com buscas realizadas por outros Escritórios de Patentes (22) 05/10/2005 (51) A61K 36/53 (2006.01), A61K 133/00 (2006.01) (71) Dr. Willmar Schwabe GMBH & CO. KG (DE)
(21) PI 0516665-9 A8	Código 6.21 - Exigência preliminar - pedidos com buscas realizadas por outros Escritórios de Patentes (22) 07/11/2005 (51) C12M 1/02 (2006.01), C12M 1/10 (2006.01), C12M 1/16 (2006.01), C12P 19/14 (2006.01), C12P 19/00 (2006.01), C12P 7/10 (2006.01), C12P 19/12 (2006.01) (71) KØBENHAVNS UNIVERSITET (DK) ; INBICON A/S (DK)
(21) PI 0517531-3 A2	Código 6.21 - Exigência preliminar - pedidos com buscas realizadas por outros Escritórios de Patentes (22) 03/11/2005 (51) A01H 1/00 (2006.01), C12N 15/82 (2006.01) (71) ArborGen Inc. (US)
(21) PI 0600240-4 A2	Código 6.21 - Exigência preliminar - pedidos com buscas realizadas por outros Escritórios de Patentes (22) 06/02/2006 (51) A61B 17/072 (2006.01) (71) Johnson & Johnson (US)
(21) PI 0613666-4 A8	Código 6.21 - Exigência preliminar - pedidos com buscas realizadas por outros Escritórios de Patentes (22) 21/07/2006 (51) A63B 71/14 (2006.01), A41D 19/015 (2006.01) (71) NIKE INNOVATE C.V. (US)
(21) PI 0716640-0 A2	Código 6.21 - Exigência preliminar - pedidos com buscas realizadas por outros Escritórios de Patentes (22) 12/07/2007 (51) A61B 17/04 (2006.01), A61L 17/00 (2006.01) (71) Silhouette Lift S.L. (ES)
(21) PI 0806441-5 A2	Código 6.21 - Exigência preliminar - pedidos com buscas realizadas por outros

	Escritórios de Patentes (22) 07/02/2008 (51) A61F 11/08 (2006.01) (71) 3M Innovative Properties Company (US)
(21) PI 0809650-3 A2	Código 6.21 - Exigência preliminar - pedidos com buscas realizadas por outros Escritórios de Patentes (22) 28/03/2008 (51) A47L 13/26 (2006.01), A47L 13/17 (2006.01) (71) Allegiance Corporation (US)
(21) PI 0818184-5 A2	Código 6.21 - Exigência preliminar - pedidos com buscas realizadas por outros Escritórios de Patentes (22) 02/10/2008 (51) F15B 20/00 (2006.01) (71) Ross Operating Valve Company (US)
(21) PI 0820252-4 A2	Código 6.21 - Exigência preliminar - pedidos com buscas realizadas por outros Escritórios de Patentes (22) 14/11/2008 (51) A61K 8/18 (2006.01), A61K 38/43 (2006.01) (71) OBAGI COSMECEUTICALS LLC (US)
(21) PI 0901477-2 A2	Código 6.21 - Exigência preliminar - pedidos com buscas realizadas por outros Escritórios de Patentes (22) 13/02/2009 (51) A61B 17/32 (2006.01), A61B 17/068 (2006.01) (71) Ethicon Endo-Surgery, INC. (US)
(21) PI 0906752-3 A2	Código 6.21 - Exigência preliminar - pedidos com buscas realizadas por outros Escritórios de Patentes (22) 23/01/2009 (51) C12N 9/04 (2006.01) (71) Cj Cheiljedang Corporation (KR)
(21) PI 0908643-9 A2	Código 6.21 - Exigência preliminar - pedidos com buscas realizadas por outros Escritórios de Patentes (22) 23/03/2009 (51) B65G 17/24 (2006.01), B65G 47/53 (2006.01) (71) LAITRAM L.L.C. (US)
(21) PI 0908960-8 A2	Código 6.21 - Exigência preliminar - pedidos com buscas realizadas por outros Escritórios de Patentes

	(22) 20/03/2009 (51) B01D 63/10 (2006.01), B01D 61/02 (2006.01) (71) Yale University (US)
--	---

(21) PI 0909298-6 A2	Código 6.21 - Exigência preliminar - pedidos com buscas realizadas por outros Escritórios de Patentes (22) 25/02/2009 (51) F01M 1/06 (2006.01), F02F 7/00 (2006.01), F02F 11/00 (2006.01) (71) Honda Motor Co., Ltd (JP)
-----------------------------	---

(21) PI 0909976-0 A2	Código 6.21 - Exigência preliminar - pedidos com buscas realizadas por outros Escritórios de Patentes (22) 05/06/2009 (51) B26F 1/16 (2006.01), H05K 3/00 (2006.01) (71) MITSUBISHI GAS CHEMICAL COMPANY, INC. (JP)
-----------------------------	--

(21) PI 0910055-5 A2	Código 6.21 - Exigência preliminar - pedidos com buscas realizadas por outros Escritórios de Patentes (22) 25/03/2009 (51) H04W 72/04 (2009.01), H04W 8/24 (2009.01) (71) Huawei Technologies CO., LTD. (CN)
-----------------------------	---

(21) PI 0910233-7 A2	Código 6.21 - Exigência preliminar - pedidos com buscas realizadas por outros Escritórios de Patentes (22) 17/03/2009 (51) B60K 17/34 (2006.01), B60K 17/00 (2006.01), B60K 17/344 (2006.01), F16H 48/00 (2012.01) (71) American Axle & Manufacturing INC. (US)
-----------------------------	--

(21) PI 0911457-2 A2	Código 6.21 - Exigência preliminar - pedidos com buscas realizadas por outros Escritórios de Patentes (22) 20/04/2009 (51) A61K 31/56 (2006.01), C07J 63/00 (2006.01), A61P 25/28 (2006.01), A61P 35/00 (2006.01) (71) Reata Pharmaceuticals, Inc. (US)
-----------------------------	--

(21) PI 0911760-1 A2	Código 6.21 - Exigência preliminar - pedidos com buscas realizadas por outros Escritórios de Patentes (22) 17/04/2009 (51) A61M 5/24 (2006.01), A61M 5/315 (2006.01) (71) Sanofi-Aventis Deutschland GMBH (DE)
-----------------------------	---

(21) PI 0913241-4 A2	Código 6.21 - Exigência preliminar - pedidos com buscas realizadas por outros
-----------------------------	---

	Escritórios de Patentes (22) 01/06/2009 (51) B64C 27/20 (2006.01), B64C 27/82 (2006.01) (71) Gilo Industries Limited (GB)
(21) PI 0919271-9 A2	Código 6.21 - Exigência preliminar - pedidos com buscas realizadas por outros Escritórios de Patentes (22) 15/09/2009 (51) F24F 11/02 (1968.09) (71) Toshiba Carrier Corporation (JP)
(21) PI 0921838-6 A2	Código 6.21 - Exigência preliminar - pedidos com buscas realizadas por outros Escritórios de Patentes (22) 24/11/2009 (51) A61M 5/178 (2006.01) (71) Meridian Medical Technologies, Inc. (US)
(21) PI 0922057-7 A2	Código 6.21 - Exigência preliminar - pedidos com buscas realizadas por outros Escritórios de Patentes (22) 19/11/2009 (51) A61K 31/439 (2006.01) (71) FORUM PHARMACEUTICALS INC. (US)
(21) PI 0924025-0 A2	Código 6.21 - Exigência preliminar - pedidos com buscas realizadas por outros Escritórios de Patentes (22) 01/12/2009 (51) F16C 33/66 (2006.01), F16C 35/02 (2006.01) (71) Doosan Infracore Co., Ltd. (KR)
(21) PI 1005326-3 A2	Código 6.21 - Exigência preliminar - pedidos com buscas realizadas por outros Escritórios de Patentes (22) 25/02/2010 (51) B62B 3/02 (2006.01), B62B 3/10 (2006.01) (71) GREENCART INT LTD. (IL)
(21) PI 1005925-3 A2	Código 6.21 - Exigência preliminar - pedidos com buscas realizadas por outros Escritórios de Patentes (22) 12/02/2010 (51) E21B 25/16 (2006.01), E21B 47/01 (2012.01), G01V 3/18 (2006.01) (71) IMDEX TECHNOLOGY AUSTRALIA PTY LTD. (AU)
(21) PI 1006228-9 A2	Código 6.21 - Exigência preliminar - pedidos com buscas realizadas por outros Escritórios de Patentes

(22) 23/03/2010
 (51) C07C 51/255 (2006.01), C07C 63/00 (2006.01), B01J 19/26 (2006.01),
 B01J 8/00 (2006.01), B01J 12/00 (2006.01)
 (71) UNIVERSITY OF KANSAS (US)

(21) PI 1006346-3 A2

Código 6.21 - Exigência preliminar - pedidos com buscas realizadas por outros
 Escritórios de Patentes
 (22) 31/03/2010
 (51) A61F 13/15 (2006.01), A61F 13/472 (2006.01), A61F 13/49 (2006.01),
 A61F 13/53 (2006.01)
 (71) UNICHARM CORPORATION (JP)

(21) PI 1006567-9 A2

Código 6.21 - Exigência preliminar - pedidos com buscas realizadas por outros
 Escritórios de Patentes
 (22) 14/04/2010
 (51) B60G 17/052 (2006.01), B60G 17/0165 (2006.01), B60G 17/056 (2006.01),
 B60G 21/10 (2006.01)
 (71) SCANIA CV AB (SE)

(21) PI 1006581-4 A2

Código 6.21 - Exigência preliminar - pedidos com buscas realizadas por outros
 Escritórios de Patentes
 (22) 19/04/2010
 (51) C07D 417/14 (2006.01), A01N 43/80 (2006.01)
 (71) E.I. DU PONT DE NEMOURS AND COMPANY (US)

(21) PI 1007566-6 A2

Código 6.21 - Exigência preliminar - pedidos com buscas realizadas por outros
 Escritórios de Patentes
 (22) 23/06/2010
 (51) A24D 1/02 (2006.01)
 (71) DELFORTGROUP AG (AT)

(21) PI 1007569-0 A2

Código 6.21 - Exigência preliminar - pedidos com buscas realizadas por outros
 Escritórios de Patentes
 (22) 25/05/2010
 (51) H04L 29/06 (2006.01)
 (71) ZTE CORPORATION (CN)

(21) PI 1009591-8 A2

Código 6.21 - Exigência preliminar - pedidos com buscas realizadas por outros
 Escritórios de Patentes
 (22) 12/05/2010
 (51) A61B 5/0452 (2006.01)
 (71) KONINKLIJKE PHILIPS N.V. (NL)

(21) PI 1011413-0 A2	Código 6.21 - Exigência preliminar - pedidos com buscas realizadas por outros Escritórios de Patentes (22) 05/05/2010 (51) A61B 5/00 (2006.01), G01N 21/47 (2006.01), G01N 21/64 (2006.01) (71) Lumito AB (SE)
(21) PI 1012614-7 A2	Código 6.21 - Exigência preliminar - pedidos com buscas realizadas por outros Escritórios de Patentes (22) 30/08/2010 (51) F01N 3/08 (2006.01), F01N 3/36 (2006.01) (71) Toyota Jidosha Kabushiki Kaisha (JP)
(21) PI 1014017-4 A2	Código 6.21 - Exigência preliminar - pedidos com buscas realizadas por outros Escritórios de Patentes (22) 15/06/2010 (51) B01D 17/02 (2006.01), B04B 5/04 (2006.01), B04B 3/00 (2006.01), A61B 17/00 (2006.01) (71) BIOMET BIOLOGCS, LLC (US)
(21) PI 1014726-8 A2	Código 6.21 - Exigência preliminar - pedidos com buscas realizadas por outros Escritórios de Patentes (22) 21/09/2010 (51) A61B 5/00 (2006.01) (71) Huawei Technologies Co., Ltd (CN)
(21) PI 1014731-4 A2	Código 6.21 - Exigência preliminar - pedidos com buscas realizadas por outros Escritórios de Patentes (22) 30/03/2010 (51) G03G 15/08 (2006.01) (71) Canon Kabushiki Kaisha (JP)
(21) PI 1014843-4 A2	Código 6.21 - Exigência preliminar - pedidos com buscas realizadas por outros Escritórios de Patentes (22) 23/06/2010 (51) A61B 5/20 (2006.01) (71) Observe Medical APS (DK)
(21) PI 1014861-2 A2	Código 6.21 - Exigência preliminar - pedidos com buscas realizadas por outros Escritórios de Patentes (22) 12/01/2010 (51) B63H 20/02 (2006.01), B63B 3/00 (2006.01), B63B 19/19 (2006.01), B63B 29/02 (2006.01) (71) Yamaha Hatsudoki Kabushiki Kaisha (JP)

(21) PI 1015298-9 A2 Código 6.21 - Exigência preliminar - pedidos com buscas realizadas por outros
Escritórios de Patentes
(22) 27/04/2010
(51) A61B 5/00 (2006.01), A61B 5/02 (2006.01)
(71) PROTEUS DIGITAL HEALTH, INC. (US)

(21) PI 1102363-5 A2 Código 6.21 - Exigência preliminar - pedidos com buscas realizadas por outros
Escritórios de Patentes
(22) 20/05/2011
(51) H01Q 1/32 (2006.01)
(71) ALSTOM TRANSPORT TECHNOLOGIES (FR)

Código 6.22 - Exigência preliminar - pedidos sem buscas realizadas por outros Escritórios de Patentes

Suspensão do andamento do pedido de patente que, para instrução regular, aguardará o atendimento ou contestação das exigências formuladas. O depositante poderá obter o parecer através do endereço eletrônico www.inpi.gov.br - Acesso rápido - Faça uma busca - Patente. Para acessar, cadastre-se no Portal do INPI e use login e senha. A não manifestação do depositante no prazo de 90 (noventa) dias desta data acarretará o arquivamento definitivo do pedido.

(21) BR 10 2012 005357-8 A2	Código 6.22 - Exigência preliminar - pedidos sem buscas realizadas por outros Escritórios de Patentes (22) 09/03/2012 (51) A43B 23/24 (2006.01) (71) Grendene S.A. (BR/RS)
(21) BR 10 2012 008883-5 A2	Código 6.22 - Exigência preliminar - pedidos sem buscas realizadas por outros Escritórios de Patentes (22) 16/04/2012 (51) C12P 27/00 (2006.01), C12P 1/06 (2006.01) (71) Universidade Federal do Paraná (BR/PR)
(21) BR 10 2012 013409-8 A2	Código 6.22 - Exigência preliminar - pedidos sem buscas realizadas por outros Escritórios de Patentes (22) 04/06/2012 (51) C09J 7/00 (2018.01) (71) Normando Rodrigues de Souza Filho (BR/SP)
(21) BR 10 2012 013649-0 A2	Código 6.22 - Exigência preliminar - pedidos sem buscas realizadas por outros Escritórios de Patentes (22) 06/06/2012 (51) C11D 3/43 (2006.01), C11D 7/50 (2006.01) (71) Ap Winner Indústria e Comércio de Produtos Químicos Ltda. (BR/PR)
(21) BR 10 2012 019790-1 A2	Código 6.22 - Exigência preliminar - pedidos sem buscas realizadas por outros Escritórios de Patentes (22) 08/08/2012 (51) C22B 11/00 (2006.01), C12P 3/00 (2006.01), C12P 1/04 (2006.01) (71) Instituto de Tecnologia e Pesquisa - ITP (BR/SE) ; UNIVERSIDADE TIRADENTES - UNIT (BR/SE)
(21) BR 10 2012 020636-6 A2	Código 6.22 - Exigência preliminar - pedidos sem buscas realizadas por outros Escritórios de Patentes

	(22) 17/08/2012 (51) C11D 1/86 (2006.01), C11D 1/65 (2006.01), C11D 1/82 (2006.01) (71) Ap Winner Indústria e Comércio de Produtos Químicos Ltda (BR/PR)
(21) BR 10 2013 001096-0 A2	Código 6.22 - Exigência preliminar - pedidos sem buscas realizadas por outros Escritórios de Patentes (22) 16/01/2013 (51) B65D 85/30 (2006.01) (71) UNIVERSIDADE DE SÃO PAULO - USP (BR/SP)
(21) BR 10 2013 001454-0 A2	Código 6.22 - Exigência preliminar - pedidos sem buscas realizadas por outros Escritórios de Patentes (22) 21/01/2013 (51) B01D 35/02 (2006.01) (71) Universidade Federal Fluminense - UFF (BR/RJ) ; Universidade Federal do Rio de Janeiro Ufrj (BR/RJ) ; Faculdades Católicas (PUC - Rio) (BR/RJ) ; Universidade Federal do ABC (BR/SP)
(21) BR 10 2013 001455-9 A8	Código 6.22 - Exigência preliminar - pedidos sem buscas realizadas por outros Escritórios de Patentes (22) 21/01/2013 (51) B01L 3/00 (2006.01), B65D 23/04 (2006.01), B65D 25/08 (2006.01) (71) Universidade Federal Fluminense (BR/RJ) ; UNIVERSIDADE FEDERAL DO RIO DE JANEIRO (BR/RJ) ; FACULDADES CATÓLICAS (BR/RJ) ; UNIVERSIDADE FEDERAL DO ABC (BR/SP)
(21) BR 10 2013 006186-7 A2	Código 6.22 - Exigência preliminar - pedidos sem buscas realizadas por outros Escritórios de Patentes (22) 15/03/2013 (51) B31D 5/00 (2017.01), A41G 1/00 (2006.01) (71) JOÃO PAULO ZUCHI (BR/SC) ; ESTER GEORGINA RODRIGUES (BR/PR)
(21) BR 10 2013 008932-0 A2	Código 6.22 - Exigência preliminar - pedidos sem buscas realizadas por outros Escritórios de Patentes (22) 12/04/2013 (51) C23F 11/10 (2006.01) (71) CENTRO FEDERAL DE EDUCAÇÃO TECNOLÓGICA DE MINAS GERAIS (BR/MG) ; FUNDAÇÃO DE AMPARO A PESQUISA DO ESTADO DE MINAS GERAIS - FAPEMIG (BR/MG)
(21) BR 10 2013 010804-9 A2	Código 6.22 - Exigência preliminar - pedidos sem buscas realizadas por outros Escritórios de Patentes

	(22) 02/05/2013 (51) C01B 32/15 (2017.01), B82B 3/00 (2006.01), C01B 32/205 (2017.01), C01B 32/23 (2017.01), B82Y 30/00 (2011.01) (71) UNIVERSIDADE FEDERAL DOS VALES DO JEQUITINHONHA E MUCURI (BR/MG) ; UNIVERSIDADE FEDERAL DE MINAS GERAIS - UFMG (BR/MG)
(21) BR 10 2013 013609-3 A2	Código 6.22 - Exigência preliminar - pedidos sem buscas realizadas por outros Escritórios de Patentes (22) 03/06/2013 (51) A47J 37/04 (2006.01), A22C 17/00 (2006.01) (71) Carlos Roberto Jatobá (BR/PR)
(21) BR 10 2013 021086-2 A2	Código 6.22 - Exigência preliminar - pedidos sem buscas realizadas por outros Escritórios de Patentes (22) 19/08/2013 (51) E21B 43/27 (2006.01), C09K 8/72 (2006.01) (71) PETRÓLEO BRASILEIRO S/A - PETROBRAS (BR/RJ)
(21) BR 10 2013 021395-0 A2	Código 6.22 - Exigência preliminar - pedidos sem buscas realizadas por outros Escritórios de Patentes (22) 22/08/2013 (51) C12P 3/00 (2006.01), C12N 1/20 (2006.01), C22B 3/18 (2006.01), C01D 5/00 (2006.01), C05D 1/04 (2006.01), C12R 1/01 (2006.01) (71) UNIVERSIDADE FEDERAL DE VIÇOSA (BR/MG) ; FUNDAÇÃO DE AMPARO A PESQUISA DO ESTADO DE MINAS GERAIS (BR/MG)
(21) BR 10 2013 021712-3 A2	Código 6.22 - Exigência preliminar - pedidos sem buscas realizadas por outros Escritórios de Patentes (22) 26/08/2013 (51) G01D 9/00 (2006.01), G01P 1/12 (2006.01), G01D 3/10 (2006.01), G01H 1/00 (2006.01), G01K 1/02 (2006.01), G01P 15/00 (2006.01), G06F 17/40 (2006.01) (71) UNIVERSIDADE ESTADUAL DE CAMPINAS - UNICAMP (BR/SP)
(21) BR 10 2013 022984-9 A2	Código 6.22 - Exigência preliminar - pedidos sem buscas realizadas por outros Escritórios de Patentes (22) 09/09/2013 (51) F16L 1/12 (2006.01) (71) PETRÓLEO BRASILEIRO S/A - PETROBRAS (BR/RJ)
(21) BR 10 2013 026025-8 A2	Código 6.22 - Exigência preliminar - pedidos sem buscas realizadas por outros Escritórios de Patentes

	(22) 09/10/2013 (51) B60C 23/00 (2006.01) (71) SEVA ENGENHARIA ELETRÔNICA S.A (BR/MG)
(21) BR 10 2013 027542-5 A2	Código 6.22 - Exigência preliminar - pedidos sem buscas realizadas por outros Escritórios de Patentes (22) 25/10/2013 (51) A61K 39/008 (2006.01), C07K 7/06 (2006.01), A61P 33/02 (2006.01) (71) UNIVERSIDADE FEDERAL DE MINAS GERAIS (BR/MG)
(21) BR 10 2013 028229-4 A2	Código 6.22 - Exigência preliminar - pedidos sem buscas realizadas por outros Escritórios de Patentes (22) 10/10/2013 (51) C04B 14/30 (2006.01), C04B 14/04 (2006.01) (71) UNIVERSIDADE FEDERAL DO RIO GRANDE DO NORTE (BR/RN) ; IFRN - INSTITUTO FEDERAL DE EDUCAÇÃO, CIÊNCIA E TECNOLOGIA DO RIO GRANDE DO NORTE (BR/RN) ; PETROLEO BRASILEIRO S. A. - PETROBRAS (BR/RJ)
(21) BR 10 2013 030800-5 A2	Código 6.22 - Exigência preliminar - pedidos sem buscas realizadas por outros Escritórios de Patentes (22) 29/11/2013 (51) A61K 39/008 (2006.01), C07K 14/44 (2006.01), A61P 33/02 (2006.01) (71) UNIVERSIDADE FEDERAL DE MINAS GERAIS - UFMG (BR/MG) ; FUNDAÇÃO DE AMPARO A PESQUISA DO ESTADO DE MINAS GERAIS -FAPEMIG (BR/MG)
(21) BR 10 2013 030845-5 A2	Código 6.22 - Exigência preliminar - pedidos sem buscas realizadas por outros Escritórios de Patentes (22) 29/11/2013 (51) E01F 9/559 (2016.01), B29C 35/02 (2006.01), C08K 3/36 (2006.01), E01F 9/50 (2016.01), E01F 9/506 (2016.01), E01F 9/553 (2016.01), E01F 9/576 (2016.01) (71) TRANSPRISMA SINALIZADORA INDÚSTRIA E COMÉRCIO LTDA - EPP (BR/SP)
(21) BR 10 2014 017025-1 A2	Código 6.22 - Exigência preliminar - pedidos sem buscas realizadas por outros Escritórios de Patentes (22) 10/07/2014 (51) G01N 27/26 (2006.01), G01R 27/02 (2006.01) (71) UNIVERSIDADE DE SÃO PAULO - USP (BR/SP) ; CENTRO NACIONAL DE PESQUISA EM ENERGIA E MATERIAIS (BR/SP)

(21) BR 10 2014 019127-5 A2	<p>Código 6.22 - Exigência preliminar - pedidos sem buscas realizadas por outros Escritórios de Patentes (22) 01/08/2014 (51) H01L 31/0232 (2014.01), G06F 9/44 (2018.01) (71) FUNDAÇÃO UNIVERSIDADE FEDERAL DO ABC - UFABC (BR/SP)</p>
(21) BR 10 2014 020429-6 A2	<p>Código 6.22 - Exigência preliminar - pedidos sem buscas realizadas por outros Escritórios de Patentes (22) 19/08/2014 (51) C09B 67/46 (2006.01), C09D 105/00 (2006.01), C09D 101/28 (2006.01), C09D 133/00 (2006.01), C09C 1/24 (2006.01) (71) ROHN AND HAAS COMPANY (US) ; DOW GLOBAL TECHNOLOGIES LLC (US)</p>
(21) BR 10 2014 021464-0 A2	<p>Código 6.22 - Exigência preliminar - pedidos sem buscas realizadas por outros Escritórios de Patentes (22) 29/08/2014 (51) G01N 27/90 (2006.01) (71) PETRÓLEO BRASILEIRO S.A - PETROBRAS (BR/RJ)</p>
(21) BR 10 2014 021559-0 A2	<p>Código 6.22 - Exigência preliminar - pedidos sem buscas realizadas por outros Escritórios de Patentes (22) 29/08/2014 (51) G01T 1/02 (2006.01), H01L 31/08 (2006.01), G01N 23/083 (2018.01) (71) UNIVERSIDADE FEDERAL DO RIO GRANDE DO SUL (BR/RS)</p>
(21) BR 10 2014 021882-3 A2	<p>Código 6.22 - Exigência preliminar - pedidos sem buscas realizadas por outros Escritórios de Patentes (22) 04/09/2014 (51) G01N 3/02 (2006.01), G01N 23/20 (2018.01) (71) UNIVERSIDADE FEDERAL DO ESPÍRITO SANTO - UFES (BR/ES)</p>
(21) BR 10 2014 026328-4 A2	<p>Código 6.22 - Exigência preliminar - pedidos sem buscas realizadas por outros Escritórios de Patentes (22) 22/10/2014 (51) G01F 1/26 (2006.01), G01F 15/06 (2006.01) (71) O BOTÃO INDÚSTRIA, COMÉRCIO E SERVIÇOS DE TELEMETRIA LTDA ME (BR/PE)</p>
(21) BR 10 2014 026970-3 A2	<p>Código 6.22 - Exigência preliminar - pedidos sem buscas realizadas por outros Escritórios de Patentes (22) 29/10/2014 (51) C12M 1/34 (2006.01)</p>

(71) UNIVERSIDADE FEDERAL DO PARANÁ (BR/PR)

(21) BR 10 2014 027716-1 A2 Código 6.22 - Exigência preliminar - pedidos sem buscas realizadas por outros Escritórios de Patentes
 (22) 06/11/2014
 (51) G01F 23/62 (2006.01)
 (71) Universidade do Estado de Mato Grosso (BR/MT)

(21) BR 10 2014 027794-3 A2 Código 6.22 - Exigência preliminar - pedidos sem buscas realizadas por outros Escritórios de Patentes
 (22) 07/11/2014
 (51) G01N 22/00 (2006.01), C08L 75/00 (2006.01)
 (71) Elejor - Centrais Elétricas do Rio Jordão SA (BR/PR)

(21) BR 10 2014 028198-3 A2 Código 6.22 - Exigência preliminar - pedidos sem buscas realizadas por outros Escritórios de Patentes
 (22) 12/11/2014
 (51) G01J 3/52 (2006.01), G09F 5/04 (2006.01)
 (71) LUCIANA ULRICH SUCENA RASGA (BR/SP) ; MARIA ROBERTA LAPETINA RIBEIRO GOMES (BR/SP)

(21) BR 10 2014 028204-1 A2 Código 6.22 - Exigência preliminar - pedidos sem buscas realizadas por outros Escritórios de Patentes
 (22) 12/11/2014
 (51) G01F 15/14 (2006.01)
 (71) AFP LACRES EIRELLI EPP (BR/SP)

(21) BR 10 2014 030125-9 A2 Código 6.22 - Exigência preliminar - pedidos sem buscas realizadas por outros Escritórios de Patentes
 (22) 02/12/2014
 (51) G01T 1/24 (2006.01), H01L 27/146 (2006.01)
 (71) UNIVERSIDADE DE SÃO PAULO - USP (BR/SP)

(21) BR 10 2014 030727-3 A2 Código 6.22 - Exigência preliminar - pedidos sem buscas realizadas por outros Escritórios de Patentes
 (22) 28/11/2014
 (51) C12M 1/10 (2006.01), C12M 1/14 (2006.01), C12N 1/20 (2006.01)
 (71) UNIVERSIDADE FEDERAL DA PARAIBA (BR/PB)

(21) BR 10 2014 031750-3 A2 Código 6.22 - Exigência preliminar - pedidos sem buscas realizadas por outros Escritórios de Patentes
 (22) 18/12/2014
 (51) G01F 23/00 (2006.01), G08C 17/02 (2006.01)

	(71) UNIVERSIDADE FEDERAL DE VIÇOSA (BR/MG) ; UNIVERSIDADE FEDERAL DO ACRE (BR/AC)
--	--

(21) BR 10 2014 031770-8 A2	Código 6.22 - Exigência preliminar - pedidos sem buscas realizadas por outros Escritórios de Patentes (22) 18/12/2014 (51) C12M 1/14 (2006.01), C12M 1/24 (2006.01), C12Q 1/04 (2006.01) (71) INSTITUTO NACIONAL DE TECNOLOGIA - INT (BR/RJ) ; SOCIDADE DE ENSINO SUPERIOR ESTÁCIO DE SÁ LTDA (BR/RJ)
------------------------------------	--

(21) BR 10 2014 032272-8 A2	Código 6.22 - Exigência preliminar - pedidos sem buscas realizadas por outros Escritórios de Patentes (22) 22/12/2014 (51) G21C 3/36 (2006.01), G21C 3/16 (2006.01) (71) COMISSÃO NACIONAL DE ENERGIA NUCLEAR (BR/RJ)
------------------------------------	--

(21) BR 10 2014 033127-1 A2	Código 6.22 - Exigência preliminar - pedidos sem buscas realizadas por outros Escritórios de Patentes (22) 31/12/2014 (51) C12M 1/38 (2006.01) (71) FUNDAÇÃO EDSON QUEIROZ (BR/CE)
------------------------------------	---

(21) BR 10 2015 000457-5 A2	Código 6.22 - Exigência preliminar - pedidos sem buscas realizadas por outros Escritórios de Patentes (22) 08/01/2015 (51) G01N 29/24 (2006.01), G01S 13/89 (2006.01), G01S 15/89 (2006.01), G05B 23/02 (2006.01) (71) VENTURO CONSULTORIA AMBIENTAL LTDA (BR/GO)
------------------------------------	--

(21) BR 10 2015 017596-5 A2	Código 6.22 - Exigência preliminar - pedidos sem buscas realizadas por outros Escritórios de Patentes (22) 23/07/2015 (51) B29C 65/10 (2006.01), B29C 44/12 (2006.01), E04F 13/075 (2006.01), B29K 23/00 (2006.01) (71) Thiago Manenti Ronconi (BR/SC) ; Otavio Cesar Ronconi (BR/SC)
------------------------------------	--

(21) BR 10 2015 018446-8 A2	Código 6.22 - Exigência preliminar - pedidos sem buscas realizadas por outros Escritórios de Patentes (22) 31/07/2015 (51) C08L 1/00 (2006.01), C08L 23/08 (2006.01), C12P 1/00 (2006.01) (71) UNIVERSIDADE ESTADUAL DE PONTA GROSSA (BR/PR)
------------------------------------	---

(21) BR 10 2015 020665-8 A2	Código 6.22 - Exigência preliminar - pedidos sem buscas realizadas por outros
------------------------------------	---

	Escritórios de Patentes (22) 27/08/2015 (51) G01N 31/22 (2006.01), G01N 33/18 (2006.01), G01N 21/64 (2006.01) (71) UNIVERSIDADE FEDERAL DE GOIÁS (BR/GO)
(21) PI 0904736-0 A2	Código 6.22 - Exigência preliminar - pedidos sem buscas realizadas por outros Escritórios de Patentes (22) 26/11/2009 (51) H04N 5/445 (2011.01) (71) SAMSUNG ELETRÔNICA DA AMAZÔNIA LTDA. (BR/SP)
(21) PI 0906564-4 A2	Código 6.22 - Exigência preliminar - pedidos sem buscas realizadas por outros Escritórios de Patentes (22) 02/12/2009 (51) B28B 13/00 (2006.01), B23Q 35/00 (2006.01) (71) Universidade Federal do Rio Grande do Sul - UFRGS. (BR/RS)
(21) PI 1001029-7 A2	Código 6.22 - Exigência preliminar - pedidos sem buscas realizadas por outros Escritórios de Patentes (22) 12/04/2010 (51) B27D 1/04 (2006.01) (71) Macopa Ltda (BR/PR)
(21) PI 1001394-6 A2	Código 6.22 - Exigência preliminar - pedidos sem buscas realizadas por outros Escritórios de Patentes (22) 10/05/2010 (51) B23B 45/14 (2006.01) (71) José Luiz Kerges Bueno (BR/SP)
(21) PI 1001918-9 A2	Código 6.22 - Exigência preliminar - pedidos sem buscas realizadas por outros Escritórios de Patentes (22) 28/06/2010 (51) B62M 9/122 (2010.01), B62M 25/08 (2006.01) (71) EDISON DE ANDRADE (BR/SP) ; WESLEY HENRIQUE MADEIRA (BR/SP) ; KATIA ROSANGELA CHAVES GOMES (BR/SP)
(21) PI 1100107-0 A2	Código 6.22 - Exigência preliminar - pedidos sem buscas realizadas por outros Escritórios de Patentes (22) 17/01/2011 (51) F21V 33/00 (2006.01) (71) Marcos de Carvalho Ramos (BR/SP)
(21) PI 1102280-9 A2	Código 6.22 - Exigência preliminar - pedidos sem buscas realizadas por outros

	Escritórios de Patentes (22) 13/05/2011 (51) A63F 9/00 (2006.01), A63F 9/06 (2006.01) (71) Gerd Reinhold Stortz (BR/SC)
(21) PI 1102349-0 A2	Código 6.22 - Exigência preliminar - pedidos sem buscas realizadas por outros Escritórios de Patentes (22) 30/05/2011 (51) H04W 4/14 (2009.01) (71) MJV Tecnologia Ltda (BR/RJ)
(21) PI 1103325-8 A2	Código 6.22 - Exigência preliminar - pedidos sem buscas realizadas por outros Escritórios de Patentes (22) 26/07/2011 (51) A61K 39/00 (2006.01), C07K 7/08 (2006.01), A61P 33/10 (2006.01) (71) Universidade Federal de Minas Gerais (BR/MG) ; Universidade Federal do Paraná (BR/PR) ; Centro de Produção e Pesquisa de Imunobiológicos (BR/PR)
(21) PI 1103670-2 A2	Código 6.22 - Exigência preliminar - pedidos sem buscas realizadas por outros Escritórios de Patentes (22) 01/04/2011 (51) C07K 7/04 (2006.01), C12N 15/11 (2006.01), C12Q 1/68 (2018.01), G01N 33/53 (2006.01), A61K 38/00 (2006.01), A61K 39/00 (2006.01), A61P 35/00 (2006.01) (71) Universidade Federal de Uberlândia (BR/MG) ; Fundação de Amparo à Pesquisa do Estado de Minas Gerais (BR/MG) ; Universidade Federal de Ouro Preto (BR/MG)
(21) PI 1103676-1 A2	Código 6.22 - Exigência preliminar - pedidos sem buscas realizadas por outros Escritórios de Patentes (22) 08/04/2011 (51) C07K 2/00 (2006.01), C07K 16/30 (2006.01), A61K 38/02 (2006.01), A61K 39/395 (2006.01), A61P 35/00 (2006.01), C07K 17/00 (2006.01), C40B 40/02 (2006.01) (71) Universidade Federal de Uberlândia - UFU (BR/MG) ; Fundação de Amparo à Pesquisa do Estado de Minas Gerais - FAPEMIG (BR/MG) ; Fundação de Amparo à Pesquisa do Estado de São Paulo - FAPESP (BR/SP) ; Universidade Estadual de Campinas - UNICAMP (BR/SP)
(21) PI 1104969-3 A2	Código 6.22 - Exigência preliminar - pedidos sem buscas realizadas por outros Escritórios de Patentes (22) 16/11/2011 (51) C12H 1/12 (2006.01), C12H 1/22 (2006.01)

(71) RICARDO DE ALBUQUERQUE ZARATTINI (BR/RJ)

(21) PI 1106051-4 A2

Código 6.22 - Exigência preliminar - pedidos sem buscas realizadas por outros Escritórios de Patentes

(22) 20/09/2011

(51) A23C 9/20 (2006.01), A23C 3/00 (2006.01)

(71) Instituto de Tecnologia e Pesquisa - ITP (BR/SE) ; UNIVERSIDADE TIRADENTES - UNIT (BR/SE)

(21) PI 1106308-4 A2

Código 6.22 - Exigência preliminar - pedidos sem buscas realizadas por outros Escritórios de Patentes

(22) 28/03/2011

(51) A61K 39/008 (2006.01), A61K 38/16 (2006.01), G01N 33/532 (2006.01), G01N 33/545 (2006.01), G01N 33/553 (2006.01)

(71) UNIVERSIDADE FEDERAL DE MINAS GERAIS (BR/MG)

(21) PI 1106370-0 A2

Código 6.22 - Exigência preliminar - pedidos sem buscas realizadas por outros Escritórios de Patentes

(22) 28/10/2011

(51) G06F 21/85 (2013.01), G06F 21/72 (2013.01), G06F 21/86 (2013.01)

(71) PERTO S/A PERIFÉRICOS PARA AUTOMAÇÃO (BR/RS)

(21) PI 1106480-3 A2

Código 6.22 - Exigência preliminar - pedidos sem buscas realizadas por outros Escritórios de Patentes

(22) 18/10/2011

(51) G01D 4/00 (2006.01), G08C 17/02 (2006.01), G06Q 50/06 (2012.01)

(71) Douglas Swain Conselvan (BR/PR)

(21) PI 1106878-7 A8

Código 6.22 - Exigência preliminar - pedidos sem buscas realizadas por outros Escritórios de Patentes

(22) 02/08/2011

(51) C12G 3/04 (2019.01)

(71) INSTITUTO FEDERAL DE EDUCAÇÃO, CIÊNCIA E TECNOLOGIA DO SERTÃO PERNAMBUCANO - IF SERTÃO-PE (BR/PE)

(21) PI 1106930-9 A2

Código 6.22 - Exigência preliminar - pedidos sem buscas realizadas por outros Escritórios de Patentes

(22) 29/09/2011

(51) H04W 4/12 (2009.01), H04M 1/656 (2006.01)

(71) Shv Gas Brasil Ltda (BR/MG) ; Frederico Costa De Almeida Braga (BR/CE)

Código Ciência de Parecer**Código 7.1 - Conhecimento de Parecer Técnico**

Suspenso o andamento do pedido para que o depositante se manifeste, no prazo de 90 (noventa) dias desta data, quanto ao contido no parecer técnico. O parecer pode ser obtido através do endereço eletrônico www.inpi.gov.br - No Acesso rápido – Faça uma busca - Patente. Para acessar, cadastre-se no Portal do INPI e use login e senha. A não manifestação ou a manifestação considerada improcedente acarretará a manutenção do posicionamento técnico anterior.

(21) BR 10 2012 004139-1 A8	Código 7.1 - Conhecimento de Parecer Técnico (22) 24/02/2012 (71) FOCKE & CO. (GMBH & CO. KG) (DE)
<hr/>	
(21) BR 10 2012 010709-0 A2	Código 7.1 - Conhecimento de Parecer Técnico (22) 04/05/2012 (71) UNIVERSIDADE ESTADUAL DE CAMPINAS-UNICAMP (BR/SP)
<hr/>	
(21) BR 10 2012 012742-3 A2	Código 7.1 - Conhecimento de Parecer Técnico (22) 28/05/2012 (71) INSTITUTO DE PESQUISAS TECNOLÓGICAS DO EST. S. PAULO S/A IPT (BR/SP)
<hr/>	
(21) BR 10 2012 013815-8 A2	Código 7.1 - Conhecimento de Parecer Técnico (22) 08/06/2012 (71) Faber-Castell AG (DE)
<hr/>	
(21) BR 10 2012 022261-2 A2	Código 7.1 - Conhecimento de Parecer Técnico (22) 04/09/2012 (71) Universidade Tecnológica Federal do Paraná (BR/PR)
<hr/>	
(21) BR 10 2012 023081-0 A2	Código 7.1 - Conhecimento de Parecer Técnico (22) 13/09/2012 (71) TECNISUL MECATRÔNICA LTDA - ME (BR/RS)
<hr/>	
(21) BR 10 2012 023732-6 A2	Código 7.1 - Conhecimento de Parecer Técnico (22) 20/09/2012 (71) FAUSTO RAPHAEL TRAMBUSTI (BR/SP)
<hr/>	
(21) BR 10 2012 027419-1 A2	Código 7.1 - Conhecimento de Parecer Técnico (22) 25/10/2012

(71) ROBERTO BARTOLOMEI (BR/SP)

(21) BR 10 2013 027036-9 A2 Código 7.1 - Conhecimento de Parecer Técnico
(22) 21/10/2013
(71) UNIVERSIDADE FEDERAL DE SÃO JOÃO DEL REI (BR/MG)

(21) BR 10 2014 009947-6 A2 Código 7.1 - Conhecimento de Parecer Técnico
(22) 25/04/2014
(71) NICHIA CORPORATION (JP)

(21) BR 10 2014 011717-2 A2 Código 7.1 - Conhecimento de Parecer Técnico
(22) 15/05/2014
(71) AGUEDO ARAGONES (BR/SC)

(21) BR 10 2014 017208-4 A2 Código 7.1 - Conhecimento de Parecer Técnico
(22) 11/07/2014
(71) THE COCA-COLA COMPANY (US)

(21) BR 10 2015 000412-5 A2 Código 7.1 - Conhecimento de Parecer Técnico
(22) 08/01/2015
(71) INTERNATIONAL FLAVORS & FRAGRANCES INC. (US)

(21) BR 10 2015 001449-0 A2 Código 7.1 - Conhecimento de Parecer Técnico
(22) 22/01/2015
(71) BRIX S.R.L. (AR)

(21) BR 10 2015 001903-3 A2 Código 7.1 - Conhecimento de Parecer Técnico
(22) 28/01/2015
(71) BEIERSDORF AG (DE)

(21) BR 10 2015 005868-3 A2 Código 7.1 - Conhecimento de Parecer Técnico
(22) 17/03/2015
(71) SYMRISE AG (DE)

(21) BR 10 2015 016960-4 A2 Código 7.1 - Conhecimento de Parecer Técnico
(22) 15/07/2015
(71) Universidade Estadual Paulista Julio de Mesquita Filho (BR/SP)

(21) BR 10 2015 020927-4 A2 Código 7.1 - Conhecimento de Parecer Técnico
(22) 28/08/2015
(71) UNIVERSIDADE FEDERAL DE SANTA MARIA (BR/RS)

(21) BR 10 2015 029762-9 A2	Código 7.1 - Conhecimento de Parecer Técnico (22) 27/11/2015 (71) POLY SELL PRODUTOS QUÍMICOS LTDA. (BR/SP)
(21) BR 10 2015 031887-1 A2	Código 7.1 - Conhecimento de Parecer Técnico (22) 18/12/2015 (71) BIONANO CURATIVOS BIOTECNOLOGICOS LTDA (BR/SC)
(21) BR 10 2016 013149-9 A2	Código 7.1 - Conhecimento de Parecer Técnico (22) 08/06/2016 (71) NILTON CEZAR CARVALHO (BR/RS)
(21) BR 10 2017 000221-7 A2	Código 7.1 - Conhecimento de Parecer Técnico (22) 05/01/2017 (71) ALOYSIO RODRIGUES DA CUNHA (BR/MG)
(21) BR 10 2017 001846-6 A2	Código 7.1 - Conhecimento de Parecer Técnico (22) 30/01/2017 (71) MARLON FERNANDES GONÇALVES (BR/MG) ; VITAL GONÇALVES DE REZENDE (BR/MG)
(21) BR 10 2017 008358-6 A2	Código 7.1 - Conhecimento de Parecer Técnico (22) 24/04/2017 (71) ENGIE BRASIL ENERGIA S.A. (BR/SC) ; FUND CENTROS DE REFERENCIA EM TECNOLOGIAS INOVADORAS - CERTI (BR/SC) ; SUPPLIER - INDUSTRIA E COMERCIO DE ELETRO ELETRONICOS LTDA - EPP (BR/SC) ; UNIVERSIDADE FEDERAL DE SANTA CATARINA - UFSC (BR/SC)
(21) BR 10 2018 008248-5 A2	Código 7.1 - Conhecimento de Parecer Técnico (22) 24/04/2018 (71) ROMEU FREDY LEOTTA (BR/SP)
(21) BR 10 2019 013649-9 A2	Código 7.1 - Conhecimento de Parecer Técnico (22) 01/07/2019 (71) ERALIDES ZOE DA SILVEIRA ROCHA (BR/SC)
(21) BR 10 2019 015414-4 A2	Código 7.1 - Conhecimento de Parecer Técnico (22) 26/07/2019 (71) MIRIAM ALVES CABRAL FELICETTI (BR/PR)
(21) BR 10 2019 021650-6 A2	Código 7.1 - Conhecimento de Parecer Técnico

	(22) 15/10/2019 (71) ZKS INDUSTRIA E COMERCIO DE ENGRENAGENS E EIXOS LTDA-ME (BR/PR)
(21) BR 11 2012 008072-5 A2	Código 7.1 - Conhecimento de Parecer Técnico (22) 27/07/2010 (71) ARC MEDICAL DEVICES, INC. (CA)
(21) BR 11 2012 009857-8 A2	Código 7.1 - Conhecimento de Parecer Técnico (22) 21/10/2010 (71) SCHERING CORPORATION (US)
(21) BR 11 2012 016125-3 A2	Código 7.1 - Conhecimento de Parecer Técnico (22) 27/01/2011 (71) RAKUTEN, INC. (JP)
(21) BR 11 2012 022439-5 A2	Código 7.1 - Conhecimento de Parecer Técnico (22) 03/03/2011 (71) Six Continents Hotels, Inc. (US)
(21) BR 11 2012 022675-4 A2	Código 7.1 - Conhecimento de Parecer Técnico (22) 09/03/2011 (71) Woods Dispensing Systems, LLC (US)
(21) BR 11 2012 022744-0 A2	Código 7.1 - Conhecimento de Parecer Técnico (22) 09/03/2011 (71) FRAUNHOFER - GESELLSCHAFT ZUR FOERDERUNG DER ANGEWANDTEN TEN FORSCHUNG E.V. (DE) ; DOLBY INTERNATIONAL AB (DE)
(21) BR 11 2012 024332-2 A2	Código 7.1 - Conhecimento de Parecer Técnico (22) 17/03/2011 (71) GLOBAL BLUE S.A. (CH)
(21) BR 11 2012 024809-0 A2	Código 7.1 - Conhecimento de Parecer Técnico (22) 07/06/2011 (71) Apple Inc. (US)
(21) BR 11 2012 028204-2 A2	Código 7.1 - Conhecimento de Parecer Técnico (22) 06/06/2011 (71) TARGUS INTERNATIONAL LLC (US)

(21) BR 11 2013 002020-2 A2 Código 7.1 - Conhecimento de Parecer Técnico
 (22) 28/07/2011
 (71) SAMPLEMAX INC. (US)

(21) BR 11 2013 002988-9 A2 Código 7.1 - Conhecimento de Parecer Técnico
 (22) 08/08/2011
 (71) ULTHERA, INC. (US)

(21) BR 11 2013 004893-0 A2 Código 7.1 - Conhecimento de Parecer Técnico
 (22) 28/09/2011
 (71) Braun GMBH (DE)

(21) BR 11 2013 005244-9 A2 Código 7.1 - Conhecimento de Parecer Técnico
 (22) 01/09/2011
 (71) Delaware Capital Formation, Inc. (US)

(21) BR 11 2013 006520-6 A2 Código 7.1 - Conhecimento de Parecer Técnico
 (22) 05/10/2011
 (71) Sanofi-Aventis Deutschland Gmbh (DE)

(21) BR 11 2013 006894-9 A2 Código 7.1 - Conhecimento de Parecer Técnico
 (22) 21/09/2011
 (71) POLY MEDICURE LIMITED (IN)

(21) BR 11 2013 006949-0 A2 Código 7.1 - Conhecimento de Parecer Técnico
 (22) 05/10/2011
 (71) Sanofi-Aventis Deutschland GMBH (DE)

(21) BR 11 2013 006964-3 A2 Código 7.1 - Conhecimento de Parecer Técnico
 (22) 05/10/2011
 (71) Sanofi-Aventis Deutschland GMBH (DE)

(21) BR 11 2013 015800-0 A2 Código 7.1 - Conhecimento de Parecer Técnico
 (22) 22/12/2011
 (71) TEKNOLOGISK INSTITUT (DK)

(21) BR 11 2013 016226-0 A2 Código 7.1 - Conhecimento de Parecer Técnico
 (22) 21/12/2011
 (71) SURGIMATIX, INC. (US)

(21) BR 11 2013 016428-0 A2 Código 7.1 - Conhecimento de Parecer Técnico
 (22) 03/01/2012

(71) BRIDGESTONE CORPORATION (JP)

(21) BR 11 2013 020752-3 A2 Código 7.1 - Conhecimento de Parecer Técnico
 (22) 28/04/2011
 (71) PROTEXA S.A. DE C.V. (MX)

(21) BR 11 2013 028179-0 A2 Código 7.1 - Conhecimento de Parecer Técnico
 (22) 04/05/2012
 (71) ORIGAMI STEEL CORP. (US)

(21) BR 11 2013 028528-1 A2 Código 7.1 - Conhecimento de Parecer Técnico
 (22) 06/05/2011
 (71) MARCO BERTIN (BR/SP)

(21) BR 11 2013 029768-9 A2 Código 7.1 - Conhecimento de Parecer Técnico
 (22) 16/05/2012
 (71) NIPPON STEEL CORPORATION (JP)

(21) BR 11 2013 030890-7 A2 Código 7.1 - Conhecimento de Parecer Técnico
 (22) 11/06/2012
 (71) PRAXAIR TECHNOLOGY, INC. (US)

(21) BR 11 2014 000040-9 A2 Código 7.1 - Conhecimento de Parecer Técnico
 (22) 02/07/2012
 (71) DAHER AEROSPACE (FR)

(21) BR 11 2014 001675-5 A2 Código 7.1 - Conhecimento de Parecer Técnico
 (22) 16/07/2012
 (71) PARKER HANNIFIN FILTRATION (US), INC. (US)

(21) BR 11 2014 005038-4 A2 Código 7.1 - Conhecimento de Parecer Técnico
 (22) 31/08/2012
 (71) AMCOR RIGID PLASTICS USA, LLC (US)

(21) BR 11 2014 005384-7 A2 Código 7.1 - Conhecimento de Parecer Técnico
 (22) 13/09/2012
 (71) PARKER HANNIFIN FILTRATION (US), INC. (US)

(21) BR 11 2014 008702-4 A2 Código 7.1 - Conhecimento de Parecer Técnico
 (22) 18/10/2012
 (71) DOW GLOBAL TECHNOLOGIES LLC (US)

(21) BR 11 2014 009484-5 A2	Código 7.1 - Conhecimento de Parecer Técnico (22) 16/10/2012 (71) HEXION INC. (US)
(21) BR 11 2014 009544-2 A2	Código 7.1 - Conhecimento de Parecer Técnico (22) 15/10/2012 (71) LUBRIZOL ADVANCED MATERIALS, INC. (US)
(21) BR 11 2014 013067-1 A2	Código 7.1 - Conhecimento de Parecer Técnico (22) 12/12/2012 (71) W. R. GRACE & CO. - CONN. (US)
(21) BR 11 2014 013802-8 A8	Código 7.1 - Conhecimento de Parecer Técnico (22) 26/12/2012 (71) KURARAY CO., LTD. (JP)
(21) BR 11 2014 016471-1 A8	Código 7.1 - Conhecimento de Parecer Técnico (22) 10/01/2012 (71) ARCELORMITTAL INVESTIGACION Y DESARROLLO, S.L. (ES)
(21) BR 11 2014 018115-2 A8	Código 7.1 - Conhecimento de Parecer Técnico (22) 30/01/2013 (71) SAMSUNG ELECTRONICS CO., LTD. (KR)
(21) BR 11 2014 018708-8 A8	Código 7.1 - Conhecimento de Parecer Técnico (22) 30/01/2013 (71) POLYMER SOLUTIONS INTERNATIONAL, INC. (US)
(21) BR 11 2014 023281-4 A8	Código 7.1 - Conhecimento de Parecer Técnico (22) 18/12/2012 (71) SWIMC LLC (US)
(21) BR 11 2014 024906-7 A2	Código 7.1 - Conhecimento de Parecer Técnico (22) 14/01/2013 (71) HYPER THERM, INC. (US)
(21) BR 11 2014 025007-3 A8	Código 7.1 - Conhecimento de Parecer Técnico (22) 13/04/2012 (71) HEWLETT-PACKARD DEVELOPMENT COMPANY, L.P. (US)
(21) BR 11 2014 028253-6 A2	Código 7.1 - Conhecimento de Parecer Técnico (22) 15/05/2013

(71) GENERAL ELECTRIC COMPANY (US)

(21) BR 11 2014 030282-0 A2 Código 7.1 - Conhecimento de Parecer Técnico
(22) 05/06/2013
(71) NALPROPION PHARMACEUTICALS LLC (US)

(21) BR 11 2014 031761-5 A2 Código 7.1 - Conhecimento de Parecer Técnico
(22) 18/06/2013
(71) K-FEE SYSTEM GMBH (DE)

(21) BR 11 2014 032152-3 A2 Código 7.1 - Conhecimento de Parecer Técnico
(22) 28/06/2013
(71) SAINT-GOBAIN CERAMICS & PLASTICS, INC. (US)

(21) BR 11 2014 032480-8 A2 Código 7.1 - Conhecimento de Parecer Técnico
(22) 26/06/2012
(71) FABRIZIO CAVINA FULVIO (IT) ; GUIDO ROVETTO (IT)

(21) BR 11 2015 000822-4 A2 Código 7.1 - Conhecimento de Parecer Técnico
(22) 22/07/2013
(71) ROBERT BOSCH GMBH (DE)

(21) BR 11 2015 002191-3 A2 Código 7.1 - Conhecimento de Parecer Técnico
(22) 02/08/2013
(71) DUPONT NUTRITION BIOSCIENCES APS. (DK)

(21) BR 11 2015 004809-9 A2 Código 7.1 - Conhecimento de Parecer Técnico
(22) 05/09/2012
(71) MIRKA OY (FI)

(21) BR 11 2015 014481-0 A2 Código 7.1 - Conhecimento de Parecer Técnico
(22) 06/12/2013
(71) CHEVRON PHILLIPS CHEMICAL COMPANY LP (US)

(21) BR 11 2015 018262-3 A2 Código 7.1 - Conhecimento de Parecer Técnico
(22) 11/03/2014
(71) MJN U.S. HOLDINGS LLC (US)

(21) BR 11 2015 021189-5 A2 Código 7.1 - Conhecimento de Parecer Técnico
(22) 14/03/2014
(71) GENZYME CORPORATION (US)

(21) BR 11 2015 021352-9 A2 Código 7.1 - Conhecimento de Parecer Técnico
(22) 06/03/2014
(71) SYMRISE AG (DE)

(21) BR 11 2015 026948-6 A2 Código 7.1 - Conhecimento de Parecer Técnico
(22) 25/04/2014
(71) TERRAVIA HOLDINGS, INC. (US)

(21) BR 11 2015 031623-9 A2 Código 7.1 - Conhecimento de Parecer Técnico
(22) 19/06/2014
(71) DANISCO US INC. (US)

(21) BR 11 2016 002391-9 A2 Código 7.1 - Conhecimento de Parecer Técnico
(22) 27/01/2015
(71) NOVAN, INC. (US)

(21) BR 11 2016 008497-7 A2 Código 7.1 - Conhecimento de Parecer Técnico
(22) 17/10/2014
(71) SNPSHOT TRUSTEE LIMITED (NZ)

(21) BR 11 2016 011249-0 A2 Código 7.1 - Conhecimento de Parecer Técnico
(22) 23/01/2015
(71) CLARIANT INTERNATIONAL LTD. (CH)

(21) BR 11 2016 015082-1 A2 Código 7.1 - Conhecimento de Parecer Técnico
(22) 06/01/2015
(71) UNILEVER NV (NL)

(21) BR 11 2016 015682-0 A8 Código 7.1 - Conhecimento de Parecer Técnico
(22) 23/01/2015
(71) COMBE INTERNATIONAL LTD. (US)

(21) BR 11 2016 015989-6 A2 Código 7.1 - Conhecimento de Parecer Técnico
(22) 08/01/2015
(71) MBP (MAURITIUS) LTD (MU)

(21) BR 11 2016 015997-7 A2 Código 7.1 - Conhecimento de Parecer Técnico
(22) 12/01/2015
(71) AFIMMUNE LIMITED (IE)

(21) BR 11 2016 016174-2 A2 Código 7.1 - Conhecimento de Parecer Técnico
(22) 03/02/2015

(71) ARKEMA FRANCE (FR)

(21) BR 11 2016 016718-0 A2 Código 7.1 - Conhecimento de Parecer Técnico
 (22) 22/01/2015
 (71) MAORI S.C. LTD. (IL)

(21) BR 11 2016 017016-4 A2 Código 7.1 - Conhecimento de Parecer Técnico
 (22) 22/01/2015
 (71) PIERRE FABRE DERMO-COSMETIQUE (FR)

(21) BR 11 2016 017525-5 A2 Código 7.1 - Conhecimento de Parecer Técnico
 (22) 29/01/2015
 (71) POUR MOI BEAUTY, LLC (US)

(21) BR 11 2016 018065-8 A2 Código 7.1 - Conhecimento de Parecer Técnico
 (22) 23/01/2015
 (71) BASF SE (DE)

(21) BR 11 2016 018069-0 A2 Código 7.1 - Conhecimento de Parecer Técnico
 (22) 23/01/2015
 (71) BASF SE (DE)

(21) BR 11 2016 018880-2 A2 Código 7.1 - Conhecimento de Parecer Técnico
 (22) 21/01/2015
 (71) TETRA LAVAL HOLDINGS & FINANCE S.A. (CH)

(21) BR 11 2016 020036-5 A2 Código 7.1 - Conhecimento de Parecer Técnico
 (22) 11/02/2015
 (71) EVONIK DEGUSSA GMBH (DE)

(21) BR 11 2016 021319-0 A2 Código 7.1 - Conhecimento de Parecer Técnico
 (22) 17/02/2015
 (71) ISHIDA CO., LTD. (JP)

(21) BR 11 2016 024823-6 A2 Código 7.1 - Conhecimento de Parecer Técnico
 (22) 16/04/2015
 (71) PROLITEC, INC. (US)

(21) BR 11 2016 024834-1 A2 Código 7.1 - Conhecimento de Parecer Técnico
 (22) 16/04/2015
 (71) PROLITEC, INC. (US)

(21) BR 11 2016 025087-7 A8	Código 7.1 - Conhecimento de Parecer Técnico (22) 10/04/2015 (71) BEIERSDORF AG (DE)
<hr/>	
(21) BR 11 2017 002192-7 A2	Código 7.1 - Conhecimento de Parecer Técnico (22) 05/08/2014 (71) AMANTIN EXPERTS (FR)
<hr/>	
(21) BR 11 2018 014123-2 A2	Código 7.1 - Conhecimento de Parecer Técnico (22) 11/01/2017 (71) DR. REDDY'S LABORATORIES LIMITED (IN)
<hr/>	
(21) BR 11 2019 000218-9 A2	Código 7.1 - Conhecimento de Parecer Técnico (22) 20/06/2017 (71) GOLDEN RENEWABLE ENERGY, LLC (US)
<hr/>	
(21) BR 11 2019 015478-7 A2	Código 7.1 - Conhecimento de Parecer Técnico (22) 24/01/2018 (71) GLOBAL PRODUCT SOURCES, LLC (US)
<hr/>	
(21) BR 12 2017 025207-0 A2	Código 7.1 - Conhecimento de Parecer Técnico (22) 19/02/2009 (62) PI 0908033-3 19/02/2009 (71) CENTOCOR ORTHO BIOTECH INC. (US)
<hr/>	
(21) BR 12 2019 015466-0 A2	Código 7.1 - Conhecimento de Parecer Técnico (22) 13/10/2014 (62) BR 11 2016 007598-6 13/10/2014 (71) ADAMA AGAN LTD. (IL)
<hr/>	
(21) BR 12 2019 021594-4 A2	Código 7.1 - Conhecimento de Parecer Técnico (22) 29/10/2010 (62) BR 11 2012 011464-6 29/10/2010 (71) AGRESEARCH LIMITED (NZ)
<hr/>	
(21) BR 12 2019 022479-0 A2	Código 7.1 - Conhecimento de Parecer Técnico (22) 30/01/2012 (62) BR 11 2013 018836-7 30/01/2012 (71) THE REGENTS OF THE UNIVERSITY OF CALIFORNIA (US)
<hr/>	
(21) BR 12 2019 022485-4 A2	Código 7.1 - Conhecimento de Parecer Técnico (22) 30/01/2012

	(62) BR 11 2013 018836-7 30/01/2012 (71) THE REGENTS OF THE UNIVERSITY OF CALIFORNIA (US)
--	--

(21) BR 12 2019 023821-9 A2	Código 7.1 - Conhecimento de Parecer Técnico (22) 21/11/2011 (62) BR 11 2013 012393-1 21/11/2011 (71) BASELL POLYOLEFINE GMBH (DE)
------------------------------------	---

(21) BR 12 2019 024826-5 A2	Código 7.1 - Conhecimento de Parecer Técnico (22) 14/03/2014 (62) BR 11 2015 021189-5 14/03/2014 (71) GENZYME CORPORATION (US)
------------------------------------	---

(21) BR 12 2019 025131-2 A2	Código 7.1 - Conhecimento de Parecer Técnico (22) 05/01/2011 (62) BR 11 2012 017651-0 05/01/2011 (71) DOLBY INTERNATIONAL AB (NL)
------------------------------------	--

(21) BR 12 2019 025134-7 A2	Código 7.1 - Conhecimento de Parecer Técnico (22) 05/01/2011 (62) BR 11 2012 017651-0 05/01/2011 (71) DOLBY INTERNATIONAL AB (NL)
------------------------------------	--

(21) BR 12 2019 025143-6 A2	Código 7.1 - Conhecimento de Parecer Técnico (22) 05/01/2011 (62) BR 11 2012 017651-0 05/01/2011 (71) DOLBY INTERNATIONAL AB (NL)
------------------------------------	--

(21) BR 12 2019 025154-1 A2	Código 7.1 - Conhecimento de Parecer Técnico (22) 05/01/2011 (62) BR 11 2012 017651-0 05/01/2011 (71) DOLBY INTERNATIONAL AB (NL)
------------------------------------	--

(21) BR 12 2019 026977-7 A2	Código 7.1 - Conhecimento de Parecer Técnico (22) 21/12/2011 (62) BR 11 2013 016226-0 21/12/2011 (71) SURGIMATIX, INC. (US)
------------------------------------	--

(21) BR 12 2020 000395-2 A2	Código 7.1 - Conhecimento de Parecer Técnico (22) 23/10/2012 (62) BR 11 2014 010794-7 23/10/2012 (71) CANON KABUSHIKI KAISHA (JP)
------------------------------------	--

(21) BR 12 2020 000396-0 A2	Código 7.1 - Conhecimento de Parecer Técnico (22) 23/10/2012 (62) BR 11 2014 010794-7 23/10/2012 (71) CANON KABUSHIKI KAISHA (JP)
<hr/>	
(21) BR 12 2020 000397-9 A2	Código 7.1 - Conhecimento de Parecer Técnico (22) 23/10/2012 (62) BR 11 2014 010794-7 23/10/2012 (71) CANON KABUSHIKI KAISHA (JP)
<hr/>	
(21) BR 12 2020 000816-4 A2	Código 7.1 - Conhecimento de Parecer Técnico (22) 14/01/2011 (62) BR 11 2012 018287-0 14/01/2011 (71) ABB SCHWEIZ AG (CH)
<hr/>	
(21) BR 20 2015 001888-1 U2	Código 7.1 - Conhecimento de Parecer Técnico (22) 28/01/2015 (71) KARSTEN RENATO SCHWAB (BR/PR)
<hr/>	
(21) BR 20 2015 005570-1 U2	Código 7.1 - Conhecimento de Parecer Técnico (22) 12/03/2015 (71) GLPICCOLO INDUSTRIA E COMERCIO LTDA (BR/SP)
<hr/>	
(21) BR 20 2015 031496-0 U2	Código 7.1 - Conhecimento de Parecer Técnico (22) 16/12/2015 (71) B. MARINI MINERADORA - ME (BR/SP)
<hr/>	
(21) PI 0306187-6 A2	Código 7.1 - Conhecimento de Parecer Técnico (22) 18/02/2003 (71) Ciba Specialty Chemicals Holding INC. (CH)
<hr/>	
(21) PI 0411542-2 A8	Código 7.1 - Conhecimento de Parecer Técnico (22) 18/06/2004 (71) Duane Keller (US)
<hr/>	
(21) PI 0618354-9 A2	Código 7.1 - Conhecimento de Parecer Técnico (22) 10/11/2006 (71) MSD K.K. (JP)
<hr/>	
(21) PI 0710225-9 A2	Código 7.1 - Conhecimento de Parecer Técnico (22) 26/03/2007

(71) The Trustees Of The University Of Pennsylvania (US)

(21) PI 0713425-8 A2 Código 7.1 - Conhecimento de Parecer Técnico
 (22) 15/06/2007
 (71) H. LUNDBECK A/S (DK)

(21) PI 0719693-8 A2 Código 7.1 - Conhecimento de Parecer Técnico
 (22) 03/12/2007
 (71) Janssen Pharmaceutica N.V. (BE)

(21) PI 0806666-3 A2 Código 7.1 - Conhecimento de Parecer Técnico
 (22) 16/01/2008
 (71) Tyratech, Inc (US)

(21) PI 0807116-0 A2 Código 7.1 - Conhecimento de Parecer Técnico
 (22) 23/01/2008
 (71) COVIA HOLDINGS CORPORATION (US)

(21) PI 0810103-5 A2 Código 7.1 - Conhecimento de Parecer Técnico
 (22) 11/12/2008
 (71) Direta Assessoria Economica & Informatica Ltda (BR/SC)

(21) PI 0819678-8 A2 Código 7.1 - Conhecimento de Parecer Técnico
 (22) 28/11/2008
 (71) Pharnext (FR)

(21) PI 0820620-1 A2 Código 7.1 - Conhecimento de Parecer Técnico
 (22) 18/11/2008
 (71) Qualcomm Incorporated (US)

(21) PI 0902744-0 A2 Código 7.1 - Conhecimento de Parecer Técnico
 (22) 29/07/2009
 (71) Universidade Federal de Viçosa (BR/MG)

(21) PI 0903328-9 A2 Código 7.1 - Conhecimento de Parecer Técnico
 (22) 17/06/2009
 (71) Tnc (Us) Holdings, Inc. (US)

(21) PI 0906891-0 A2 Código 7.1 - Conhecimento de Parecer Técnico
 (22) 10/04/2009
 (71) KENNETH MCFEETERS (GB)

(21) PI 0906968-2 A2	Código 7.1 - Conhecimento de Parecer Técnico (22) 30/01/2009 (71) GOOGLE LLC (US)
<hr/>	
(21) PI 1001412-8 A2	Código 7.1 - Conhecimento de Parecer Técnico (22) 07/04/2010 (71) FUNDAÇÃO CPQD - CENTRO DE PESQUISA E DESENVOLVIMENTO EM TELECOMUNICAÇÕES (BR/SP)
<hr/>	
(21) PI 1003664-4 A2	Código 7.1 - Conhecimento de Parecer Técnico (22) 05/05/2010 (71) UNIVERSIDADE ESTADUAL DE CAMPINAS - UNICAMP (BR/SP)
<hr/>	
(21) PI 1004279-2 A2	Código 7.1 - Conhecimento de Parecer Técnico (22) 05/05/2010 (71) UNIVERSIDADE ESTADUAL DE CAMPINAS - UNICAMP (BR/SP)
<hr/>	
(21) PI 1005788-9 A2	Código 7.1 - Conhecimento de Parecer Técnico (22) 21/12/2010 (71) ANDRÉ LUIS CARDOSO SERRA (BR/SP)
<hr/>	
(21) PI 1007173-3 A2	Código 7.1 - Conhecimento de Parecer Técnico (22) 19/01/2010 (71) LOS ANGELES BIOMEDICAL RESEARCH INSTITUTE AT HARBOR - UCLA MEDICAL CENTER (US)
<hr/>	
(21) PI 1007455-4 A2	Código 7.1 - Conhecimento de Parecer Técnico (22) 22/01/2010 (71) Apple Inc (CA)
<hr/>	
(21) PI 1012797-6 A2	Código 7.1 - Conhecimento de Parecer Técnico (22) 14/05/2010 (71) Visa International Service (US)
<hr/>	
(21) PI 1013036-5 A2	Código 7.1 - Conhecimento de Parecer Técnico (22) 18/05/2010 (71) Novomatic AG (AT)
<hr/>	
(21) PI 1104699-6 A8	Código 7.1 - Conhecimento de Parecer Técnico (22) 31/08/2011 (71) Universidade Federal de Minas Gerais (BR/MG)

(21) PI 1104701-1 A8

Código 7.1 - Conhecimento de Parecer Técnico

(22) 31/08/2011

(71) Universidade Federal de Minas Gerais (BR/MG) ; Centro de
Desenvolvimento da Tecnologia Nuclear - CDTN (BR/MG)

Código 7.2 - Publicação Anulada

Anulada a publicação por ter sido indevida.

(21) BR 12 2019 022612-1 A2 Código 7.2 - Publicação Anulada
(22) 23/09/2010
(62) BR 11 2012 006638-2 23/09/2010
(71) WISTA LABORATORIES LTD. (SG)

(21) BR 12 2019 022628-8 A2 Código 7.2 - Publicação Anulada
(22) 23/09/2010
(62) BR 11 2012 006638-2 23/09/2010
(71) WISTA LABORATORIES LTD. (SG)

(21) BR 12 2019 022631-8 A2 Código 7.2 - Publicação Anulada
(22) 23/09/2010
(62) BR 11 2012 006638-2 23/09/2010
(71) WISTA LABORATORIES LTD. (SG)

Código 7.4 - Ciência relacionada com o Art. 229-C da LPI

Comunicação ao usuário de que o pedido está sendo encaminhado para obtenção da anuência de que trata o Art. 229 da Lei nº 9.279/96, conforme redação dada pela Lei nº 10.196, de 14 de fevereiro de 2001 que alterou a Lei no 9.279/96, considerando a aprovação dos termos do Parecer nº 337/PGF/EA/2010. O processo pode ser visualizado através do endereço eletrônico www.inpi.gov.br - No Acesso rápido – Faça uma busca - Patente. Para acessar, cadastre-se no Portal do INPI e use login e senha.

(21) BR 10 2015 011424-9 A2	<p>Código 7.4 - Ciência relacionada com o Art. 229-C da LPI (22) 13/05/2015 (71) UNIVERSIDADE FEDERAL DO MARANHÃO (BR) De acordo com o artigo 229-C da Lei nº 10196/2001, que modificou a Lei nº 9279/96, a concessão da patente está condicionada à anuência prévia da ANVISA. Considerando a aprovação dos termos do Parecer nº 337/PGF/EA/2010, bem como a Portaria Interministerial Nº 1065 de 24/05/2012, encaminha-se o presente pedido para as providências cabíveis.</p>
(21) BR 10 2016 017456-2 A2	<p>Código 7.4 - Ciência relacionada com o Art. 229-C da LPI (22) 27/07/2016 (71) UNIVERSIDADE FEDERAL DE PERNAMBUCO - UFPE (BR/PE) ; ASSOCIAÇÃO CARUARUENSE DE ENSINO SUPERIOR E TÉCNICO - ASCES (BR/PE) De acordo com o artigo 229-C da Lei nº 10196/2001, que modificou a Lei nº 9279/96, a concessão da patente está condicionada à anuência prévia da ANVISA. Considerando a aprovação dos termos do Parecer nº 337/PGF/EA/2010, bem como a Portaria Interministerial Nº 1065 de 24/05/2012, encaminha-se o presente pedido para as providências cabíveis.</p>
(21) BR 11 2012 030197-7 A2	<p>Código 7.4 - Ciência relacionada com o Art. 229-C da LPI (22) 26/05/2011 (71) Genentech, Inc (US) De acordo com o artigo 229-C da Lei nº 10196/2001, que modificou a Lei nº 9279/96, a concessão da patente está condicionada à anuência prévia da ANVISA. Considerando a aprovação dos termos do Parecer nº 337/PGF/EA/2010, bem como a Portaria Interministerial Nº 1065 de 24/05/2012, encaminha-se o presente pedido para as providências cabíveis.</p>
(21) BR 11 2013 022102-0 A2	<p>Código 7.4 - Ciência relacionada com o Art. 229-C da LPI (22) 01/03/2012 (71) PHARNEXT (FR) De acordo com o artigo 229-C da Lei nº 10196/2001, que modificou a Lei nº</p>

9279/96, a concessão da patente está condicionada à anuência prévia da ANVISA. Considerando a aprovação dos termos do Parecer nº 337/PGF/EA/2010, bem como a Portaria Interministerial Nº 1065 de 24/05/2012, encaminha-se o presente pedido para as providências cabíveis.

(21) BR 11 2013 022112-7 A2

Código 7.4 - Ciência relacionada com o Art. 229-C da LPI

(22) 01/03/2012

(71) PHARNEXT (FR)

De acordo com o artigo 229-C da Lei nº 10196/2001, que modificou a Lei nº 9279/96, a concessão da patente está condicionada à anuência prévia da ANVISA. Considerando a aprovação dos termos do Parecer nº 337/PGF/EA/2010, bem como a Portaria Interministerial Nº 1065 de 24/05/2012, encaminha-se o presente pedido para as providências cabíveis.

(21) BR 11 2013 024901-3 A2

Código 7.4 - Ciência relacionada com o Art. 229-C da LPI

(22) 26/03/2012

(71) F. HOFFMANN-LA ROCHE AG (CH)

De acordo com o artigo 229-C da Lei nº 10196/2001, que modificou a Lei nº 9279/96, a concessão da patente está condicionada à anuência prévia da ANVISA. Considerando a aprovação dos termos do Parecer nº 337/PGF/EA/2010, bem como a Portaria Interministerial Nº 1065 de 24/05/2012, encaminha-se o presente pedido para as providências cabíveis.

(21) BR 11 2013 025368-1 A2

Código 7.4 - Ciência relacionada com o Art. 229-C da LPI

(22) 30/03/2012

(71) CHIESI FARMACEUTICI S.P.A. (IT)

De acordo com o artigo 229-C da Lei nº 10196/2001, que modificou a Lei nº 9279/96, a concessão da patente está condicionada à anuência prévia da ANVISA. Considerando a aprovação dos termos do Parecer nº 337/PGF/EA/2010, bem como a Portaria Interministerial Nº 1065 de 24/05/2012, encaminha-se o presente pedido para as providências cabíveis.

(21) BR 11 2014 014950-0 A2

Código 7.4 - Ciência relacionada com o Art. 229-C da LPI

(22) 20/12/2012

(71) BIONET-ASIA, CO. LTD. (TH)

De acordo com o artigo 229-C da Lei nº 10196/2001, que modificou a Lei nº 9279/96, a concessão da patente está condicionada à anuência prévia da ANVISA. Considerando a aprovação dos termos do Parecer nº 337/PGF/EA/2010, bem como a Portaria Interministerial Nº 1065 de 24/05/2012, encaminha-se o presente pedido para as providências cabíveis.

(21) BR 11 2014 026294-2 A2

Código 7.4 - Ciência relacionada com o Art. 229-C da LPI

(22) 25/04/2013

(71) REGENERON PHARMACEUTICALS, INC. (US)

De acordo com o artigo 229-C da Lei nº 10196/2001, que modificou a Lei nº 9279/96, a concessão da patente está condicionada à anuência prévia da ANVISA. Considerando a aprovação dos termos do Parecer nº 337/PGF/EA/2010, bem como a Portaria Interministerial Nº 1065 de 24/05/2012, encaminha-se o presente pedido para as providências cabíveis.

(21) BR 11 2017 025773-4 A2

Código 7.4 - Ciência relacionada com o Art. 229-C da LPI

(22) 01/06/2016

(71) LOXO ONCOLOGY, INC. (US)

De acordo com o artigo 229-C da Lei nº 10196/2001, que modificou a Lei nº 9279/96, a concessão da patente está condicionada à anuência prévia da ANVISA. Considerando a aprovação dos termos do Parecer nº 337/PGF/EA/2010, bem como a Portaria Interministerial Nº 1065 de 24/05/2012, encaminha-se o presente pedido para as providências cabíveis.

(21) BR 11 2018 074352-6 A2

Código 7.4 - Ciência relacionada com o Art. 229-C da LPI

(22) 31/05/2017

(71) INFECTIOUS DISEASE RESEARCH INSTITUTE (US)

De acordo com o artigo 229-C da Lei nº 10196/2001, que modificou a Lei nº 9279/96, a concessão da patente está condicionada à anuência prévia da ANVISA. Considerando a aprovação dos termos do Parecer nº 337/PGF/EA/2010, bem como a Portaria Interministerial Nº 1065 de 24/05/2012, encaminha-se o presente pedido para as providências cabíveis.

(21) BR 11 2019 000816-0 A2

Código 7.4 - Ciência relacionada com o Art. 229-C da LPI

(22) 26/06/2017

(71) S.S. STEINER, INC. (US)

De acordo com o artigo 229-C da Lei nº 10196/2001, que modificou a Lei nº 9279/96, a concessão da patente está condicionada à anuência prévia da ANVISA. Considerando a aprovação dos termos do Parecer nº 337/PGF/EA/2010, bem como a Portaria Interministerial Nº 1065 de 24/05/2012, encaminha-se o presente pedido para as providências cabíveis.

(21) BR 12 2015 020119-5 A2

Código 7.4 - Ciência relacionada com o Art. 229-C da LPI

(22) 22/03/2010

(71) DSM IP ASSETS B.V. (NL)

De acordo com o artigo 229-C da Lei nº 10196/2001, que modificou a Lei nº 9279/96, a concessão da patente está condicionada à anuência prévia da ANVISA. Considerando a aprovação dos termos do Parecer nº 337/PGF/EA/2010, bem como a Portaria Interministerial Nº 1065 de 24/05/2012, encaminha-se o presente pedido para as providências cabíveis.

(21) PI 0519370-2 A2	<p>Código 7.4 - Ciência relacionada com o Art. 229-C da LPI (22) 21/12/2005 (71) BOEHRINGER INGELHEIM INTERNATIONAL GMBH (DE) De acordo com o artigo 229-C da Lei nº 10196/2001, que modificou a Lei nº 9279/96, a concessão da patente está condicionada à anuência prévia da ANVISA. Considerando a aprovação dos termos do Parecer nº 337/PGF/EA/2010, bem como a Portaria Interministerial Nº 1065 de 24/05/2012, encaminha-se o presente pedido para as providências cabíveis.</p>
(21) PI 0818178-0 A2	<p>Código 7.4 - Ciência relacionada com o Art. 229-C da LPI (22) 03/10/2008 (71) Sabell Corporation (CA) ; Jose Gonzalo Cabanillas Coral (PE) De acordo com o artigo 229-C da Lei nº 10196/2001, que modificou a Lei nº 9279/96, a concessão da patente está condicionada à anuência prévia da ANVISA. Considerando a aprovação dos termos do Parecer nº 337/PGF/EA/2010, bem como a Portaria Interministerial Nº 1065 de 24/05/2012, encaminha-se o presente pedido para as providências cabíveis.</p>
(21) PI 0916365-4 A2	<p>Código 7.4 - Ciência relacionada com o Art. 229-C da LPI (22) 21/07/2009 (71) The Brigham And Women's Hospital, Inc. (US) De acordo com o artigo 229-C da Lei nº 10196/2001, que modificou a Lei nº 9279/96, a concessão da patente está condicionada à anuência prévia da ANVISA. Considerando a aprovação dos termos do Parecer nº 337/PGF/EA/2010, bem como a Portaria Interministerial Nº 1065 de 24/05/2012, encaminha-se o presente pedido para as providências cabíveis.</p>

Código 7.5 - Notificação de Anuência relacionada com o Art. 229-C da LPI

O pedido obteve anuência referente ao disposto no Art. 229 da Lei nº 9.279/96, conforme redação dada pela Lei nº 10.196, de 14 de fevereiro de 2001 que alterou a Lei nº 9.279/96, considerando a aprovação dos termos do Parecer nº 337/PGF/EA/2010.

(21) BR 10 2015 013031-7 A2 Código 7.5 - Notificação de Anuência relacionada com o Art. 229-C da LPI
(22) 03/06/2015
(71) UNIVERSIDADE DE SÃO PAULO - USP (BR/SP)

(21) BR 10 2016 014137-0 A2 Código 7.5 - Notificação de Anuência relacionada com o Art. 229-C da LPI
(22) 16/06/2016
(71) UNIVERSIDADE FEDERAL DO RIO GRANDE DO NORTE (BR/RN)

(21) BR 10 2017 000309-4 A2 Código 7.5 - Notificação de Anuência relacionada com o Art. 229-C da LPI
(22) 06/01/2017
(71) UNIÃO BRASILEIRA DE EDUCAÇÃO CATÓLICA - UBEC (BR/DF)

(21) BR 10 2017 026619-2 A2 Código 7.5 - Notificação de Anuência relacionada com o Art. 229-C da LPI
(22) 11/12/2017
(71) EUROIMMUN MEDIZINISCHE LABORDIAGNOSTIKAAG (DE)

(21) BR 11 2012 016618-2 A2 Código 7.5 - Notificação de Anuência relacionada com o Art. 229-C da LPI
(22) 07/01/2011
(71) Regeneron Pharmaceuticals, Inc. (US)

(21) BR 11 2012 017176-3 A2 Código 7.5 - Notificação de Anuência relacionada com o Art. 229-C da LPI
(22) 12/01/2011
(71) Dance Pharmaceuticals Inc. (US)

(21) BR 11 2012 021406-3 A2 Código 7.5 - Notificação de Anuência relacionada com o Art. 229-C da LPI
(22) 24/02/2011
(71) MEDIVATION PROSTATE THERAPEUTICS LLC (US)

(21) BR 11 2013 006693-8 A2 Código 7.5 - Notificação de Anuência relacionada com o Art. 229-C da LPI
(22) 20/09/2011
(71) Enanta Pharmaceuticals, Inc. (US)

(21) BR 11 2013 011418-5 A8 Código 7.5 - Notificação de Anuência relacionada com o Art. 229-C da LPI
(22) 11/11/2011
(71) TOYAMA CHEMICAL CO., LTD. (JP) ; FUJIFILM CORPORATION (JP)

(21) BR 11 2013 019513-4 A2	Código 7.5 - Notificação de Anuência relacionada com o Art. 229-C da LPI (22) 01/02/2012 (71) UNIVERSITY OF SOUTHERN CALIFORNIA (US)
<hr/>	
(21) BR 11 2014 001450-7 A2	Código 7.5 - Notificação de Anuência relacionada com o Art. 229-C da LPI (22) 20/07/2012 (71) PATRICK F. KISER (US)
<hr/>	
(21) BR 11 2014 002823-0 A2	Código 7.5 - Notificação de Anuência relacionada com o Art. 229-C da LPI (22) 08/08/2012 (71) APTALIS PHARMA LTD. (IE)
<hr/>	
(21) BR 11 2014 018843-2 A8	Código 7.5 - Notificação de Anuência relacionada com o Art. 229-C da LPI (22) 01/02/2013 (71) REGENERON PHARMACEUTICALS, INC. (US)
<hr/>	
(21) BR 11 2014 020698-8 A8	Código 7.5 - Notificação de Anuência relacionada com o Art. 229-C da LPI (22) 22/02/2013 (71) SANTEN SAS (FR)
<hr/>	
(21) BR 11 2014 021834-0 A8	Código 7.5 - Notificação de Anuência relacionada com o Art. 229-C da LPI (22) 05/03/2013 (71) REGENERON PHARMACEUTICALS, INC. (US)
<hr/>	
(21) BR 11 2014 022177-4 A2	Código 7.5 - Notificação de Anuência relacionada com o Art. 229-C da LPI (22) 01/03/2013 (71) CARUSO CIRO (IT) ; DEL PRETE ANTONIO (IT) ; IROS R.C. S.R.L. (IT) ; SANSEVERINO RENATO (IT) ; TROISI SALVATORE (IT)
<hr/>	
(21) BR 11 2014 022855-8 A2	Código 7.5 - Notificação de Anuência relacionada com o Art. 229-C da LPI (22) 15/03/2013 (71) REGENERON PHARMACEUTICALS, INC. (US)
<hr/>	
(21) BR 11 2014 029892-0 A2	Código 7.5 - Notificação de Anuência relacionada com o Art. 229-C da LPI (22) 14/06/2013 (71) REGENERON PHARMACEUTICALS, INC. (US)
<hr/>	
(21) BR 11 2014 030378-9 A2	Código 7.5 - Notificação de Anuência relacionada com o Art. 229-C da LPI (22) 05/06/2013 (71) REGENERON PHARMACEUTICALS, INC. (US)

(21) BR 11 2014 031671-6 A2	Código 7.5 - Notificação de Anuência relacionada com o Art. 229-C da LPI (22) 18/06/2013 (71) INDIANA UNIVERSITY RESEARCH AND TECHNOLOGY CORPORATION (US) ; F. HOFFMANN-LA ROCHE AG (CH)
<hr/>	
(21) BR 11 2015 000183-1 A2	Código 7.5 - Notificação de Anuência relacionada com o Art. 229-C da LPI (22) 05/07/2013 (71) CONSEJO NACIONAL DE INVESTIGACIONES CIENTÍFICAS Y TÉCNICAS (CONICET) (AR) ; UNIVERSIDAD CATÓLICA DE CÓRDOBA (AR) ; ASSISTANCE PUBLIQUE HOPITAUX DE PARIS (FR) ; Universite Pierre et Marie Curie (Paris 6) (FR)
<hr/>	
(21) BR 11 2015 003938-3 A2	Código 7.5 - Notificação de Anuência relacionada com o Art. 229-C da LPI (22) 12/09/2013 (71) F. HOFFMANN-LA ROCHE AG (CH)
<hr/>	
(21) BR 11 2015 004229-5 A2	Código 7.5 - Notificação de Anuência relacionada com o Art. 229-C da LPI (22) 30/08/2013 (71) IMMUNOGEN, INC. (US)
<hr/>	
(21) BR 11 2015 004426-3 A2	Código 7.5 - Notificação de Anuência relacionada com o Art. 229-C da LPI (22) 30/08/2013 (71) FIVE PRIME THERAPEUTICS, INC. (US)
<hr/>	
(21) BR 11 2015 005352-1 A2	Código 7.5 - Notificação de Anuência relacionada com o Art. 229-C da LPI (22) 12/09/2013 (71) GENZYME CORPORATION (US)
<hr/>	
(21) BR 11 2015 005466-8 A2	Código 7.5 - Notificação de Anuência relacionada com o Art. 229-C da LPI (22) 12/09/2013 (71) BRISTOL-MYERS SQUIBB COMPANY (US)
<hr/>	
(21) BR 11 2015 005857-4 A2	Código 7.5 - Notificação de Anuência relacionada com o Art. 229-C da LPI (22) 18/09/2013 (71) ABBVIE BIOTHERAPEUTICS INC. (US)
<hr/>	
(21) BR 11 2015 006060-9 A2	Código 7.5 - Notificação de Anuência relacionada com o Art. 229-C da LPI (22) 17/09/2013 (71) INNATE PHARMA (FR)
<hr/>	
(21) BR 11 2015 006626-7 A2	Código 7.5 - Notificação de Anuência relacionada com o Art. 229-C da LPI (22) 25/09/2013

(71) ICHNOS SCIENCES SA (CH)

(21) BR 11 2015 006824-3 A2 Código 7.5 - Notificação de Anuência relacionada com o Art. 229-C da LPI
(22) 27/09/2013
(71) MERUS N.V. (NL)

(21) BR 11 2015 007120-1 A2 Código 7.5 - Notificação de Anuência relacionada com o Art. 229-C da LPI
(22) 03/10/2013
(71) ROCHE GLYCART AG (CH)

(21) BR 11 2015 008289-0 A2 Código 7.5 - Notificação de Anuência relacionada com o Art. 229-C da LPI
(22) 29/10/2013
(71) LONZA LTD (CH)

(21) BR 11 2015 008347-1 A2 Código 7.5 - Notificação de Anuência relacionada com o Art. 229-C da LPI
(22) 15/10/2013
(71) MEDIMMUNE LIMITED (GB)

(21) BR 11 2015 008767-1 A2 Código 7.5 - Notificação de Anuência relacionada com o Art. 229-C da LPI
(22) 21/10/2013
(71) TXP PHARMA GMBH (CH)

(21) BR 11 2015 008772-8 A2 Código 7.5 - Notificação de Anuência relacionada com o Art. 229-C da LPI
(22) 26/09/2013
(71) COSMO TECHNOLOGIES LTD. (IE)

(21) BR 11 2015 009003-6 A2 Código 7.5 - Notificação de Anuência relacionada com o Art. 229-C da LPI
(22) 18/09/2013
(71) THE UNITED STATES OF AMERICA, AS REPRESENTED BY THE SECRETARY, DEPARTMENT OF HEALTH AND HUMAN SERVICES (US)

(21) BR 11 2015 009954-8 A2 Código 7.5 - Notificação de Anuência relacionada com o Art. 229-C da LPI
(22) 31/10/2013
(71) THE REGENTS OF THE UNIVERSITY OF CALIFORNIA (US)

(21) BR 11 2015 010276-0 A2 Código 7.5 - Notificação de Anuência relacionada com o Art. 229-C da LPI
(22) 06/11/2013
(71) LES HOPITAUX UNIVERSITAIRES DE GENEVE (CH) ; UNIVERSITE DE GENEVE (CH) ; F. HOFFMANN-LA ROCHE AG (CH)

(21) BR 11 2015 010318-9 A2 Código 7.5 - Notificação de Anuência relacionada com o Art. 229-C da LPI
(22) 08/11/2013

	(71) ALBUMEDIX LTD (GB)
--	-------------------------

(21) BR 11 2015 010550-5 A2	Código 7.5 - Notificação de Anuência relacionada com o Art. 229-C da LPI (22) 21/11/2013 (71) IPSEN BIOINNOVATION LIMITED (GB)
------------------------------------	--

(21) BR 11 2015 010740-0 A2	Código 7.5 - Notificação de Anuência relacionada com o Art. 229-C da LPI (22) 12/11/2013 (71) BIONTECH AG (DE) ; GANYMED PHARMACEUTICALS AG (DE) ; TRON-TRANSLATIONALE ONKOLOGIE AN DER UNIVERSITÄTSMEDIZIN DER JOHANNES GUTENBERG-UNIVERSITÄT MAINZ GEMEINNUTZIGE GMBH (DE)
------------------------------------	--

(21) BR 11 2015 011717-1 A2	Código 7.5 - Notificação de Anuência relacionada com o Art. 229-C da LPI (22) 21/11/2013 (71) JANSSEN BIOTECH, INC. (US)
------------------------------------	--

(21) BR 11 2015 012090-3 A2	Código 7.5 - Notificação de Anuência relacionada com o Art. 229-C da LPI (22) 18/12/2013 (71) F. HOFFMANN-LA ROCHE AG (CH)
------------------------------------	--

(21) BR 11 2015 012436-4 A2	Código 7.5 - Notificação de Anuência relacionada com o Art. 229-C da LPI (22) 02/12/2013 (71) MOLECULAR PARTNERS AG. (CH)
------------------------------------	---

(21) BR 11 2015 012730-4 A2	Código 7.5 - Notificação de Anuência relacionada com o Art. 229-C da LPI (22) 05/12/2013 (71) CHIESI FARMACEUTICI S.P.A. (IT)
------------------------------------	---

(21) BR 11 2015 012942-0 A2	Código 7.5 - Notificação de Anuência relacionada com o Art. 229-C da LPI (22) 10/12/2013 (71) BIOGEN MA INC. (US)
------------------------------------	---

(21) BR 11 2015 013431-9 A2	Código 7.5 - Notificação de Anuência relacionada com o Art. 229-C da LPI (22) 12/12/2013 (71) VASCULOX INC. (US)
------------------------------------	--

(21) BR 11 2015 013849-7 A2	Código 7.5 - Notificação de Anuência relacionada com o Art. 229-C da LPI (22) 20/12/2013 (71) SYKEHUSET SØRLANDET HF (NO)
------------------------------------	---

(21) BR 11 2015 014010-6 A2	Código 7.5 - Notificação de Anuência relacionada com o Art. 229-C da LPI
------------------------------------	--

	(22) 17/12/2013 (71) F. HOFFMANN-LA ROCHE AG (CH)
(21) BR 11 2015 014621-0 A2	Código 7.5 - Notificação de Anuência relacionada com o Art. 229-C da LPI (22) 23/12/2013 (71) AMPLIMMUNE, INC. (US) ; THE JOHNS HOPKINS UNIVERSITY (US)
(21) BR 11 2015 014872-7 A2	Código 7.5 - Notificação de Anuência relacionada com o Art. 229-C da LPI (22) 20/12/2013 (71) UCB BIOPHARMA SPRL (BE)
(21) BR 11 2015 015148-5 A2	Código 7.5 - Notificação de Anuência relacionada com o Art. 229-C da LPI (22) 26/12/2013 (71) SANOFI (FR)
(21) BR 11 2015 015465-4 A2	Código 7.5 - Notificação de Anuência relacionada com o Art. 229-C da LPI (22) 24/12/2013 (71) ONCOSYNERGY, INC. (US)
(21) BR 11 2015 015542-1 A2	Código 7.5 - Notificação de Anuência relacionada com o Art. 229-C da LPI (22) 30/12/2013 (71) PRECISION BIOLOGICS, INC. (US)
(21) BR 11 2015 016231-2 A8	Código 7.5 - Notificação de Anuência relacionada com o Art. 229-C da LPI (22) 17/01/2014 (71) DYAX CORP. (US)
(21) BR 11 2015 016381-5 A2	Código 7.5 - Notificação de Anuência relacionada com o Art. 229-C da LPI (22) 06/01/2014 (71) OBI Pharma, Inc. (TW)
(21) BR 11 2015 017195-8 A2	Código 7.5 - Notificação de Anuência relacionada com o Art. 229-C da LPI (22) 17/01/2014 (71) DYAX CORP. (US)
(21) BR 11 2015 017675-5 A2	Código 7.5 - Notificação de Anuência relacionada com o Art. 229-C da LPI (22) 22/01/2014 (71) T2PHARMA GMBH (DE)
(21) BR 11 2015 018283-6 A2	Código 7.5 - Notificação de Anuência relacionada com o Art. 229-C da LPI (22) 31/01/2014 (71) INSTITUT NATIONAL DE LA RECHERCHE AGRONOMIQUE (FR) ;

CENTRE NATIONAL DE LA RECHERCHE SCIENTIFIQUE (FR)

(21) BR 11 2015 019339-0 A2 Código 7.5 - Notificação de Anuência relacionada com o Art. 229-C da LPI
(22) 13/02/2014
(71) LABORATOIRE FRANCAIS DU FRACTIONNEMENT ET DES BIOTECHNOLOGIES (FR)

(21) BR 11 2015 019341-2 A2 Código 7.5 - Notificação de Anuência relacionada com o Art. 229-C da LPI
(22) 13/02/2014
(71) LABORATOIRE FRANCAIS DU FRACTIONNEMENT ET DES BIOTECHNOLOGIES (FR)

(21) BR 11 2015 019343-9 A2 Código 7.5 - Notificação de Anuência relacionada com o Art. 229-C da LPI
(22) 13/02/2014
(71) LABORATOIRE FRANCAIS DU FRACTIONNEMENT ET DES BIOTECHNOLOGIES (FR)

(21) BR 11 2015 020140-7 A8 Código 7.5 - Notificação de Anuência relacionada com o Art. 229-C da LPI
(22) 19/04/2013
(71) NOVARTIS AG (CH)

(21) BR 11 2015 020174-1 A2 Código 7.5 - Notificação de Anuência relacionada com o Art. 229-C da LPI
(22) 05/03/2014
(71) ELI LILLY AND COMPANY (US)

(21) BR 11 2015 020277-2 A2 Código 7.5 - Notificação de Anuência relacionada com o Art. 229-C da LPI
(22) 14/03/2014
(71) AMGEN RESEARCH (MUNICH) GMBH (DE) ; BOEHRINGER INGELHEIM INTERNATIONAL GMBH (DE)

(21) BR 11 2015 020823-1 A8 Código 7.5 - Notificação de Anuência relacionada com o Art. 229-C da LPI
(22) 06/03/2014
(71) ELI LILLY AND COMPANY (US) ; ANACOR PHARMACEUTICALS INC. (US)

(21) BR 11 2015 020885-1 A2 Código 7.5 - Notificação de Anuência relacionada com o Art. 229-C da LPI
(22) 10/03/2014
(71) GENZYME CORPORATION (US)

(21) BR 11 2015 021708-7 A2 Código 7.5 - Notificação de Anuência relacionada com o Art. 229-C da LPI
(22) 06/03/2014
(71) PROTALIX LTD (IL)

(21) BR 11 2015 021730-3 A2 Código 7.5 - Notificação de Anuência relacionada com o Art. 229-C da LPI
(22) 17/03/2014
(71) AFFIBODY AB (SE)

(21) BR 11 2015 021866-0 A2 Código 7.5 - Notificação de Anuência relacionada com o Art. 229-C da LPI
(22) 13/03/2014
(71) GLADIATOR BIOSCIENCES, INC. (US)

(21) BR 11 2015 021869-5 A2 Código 7.5 - Notificação de Anuência relacionada com o Art. 229-C da LPI
(22) 13/03/2014
(71) BAYER HEALTHCARE LLC (US)

(21) BR 11 2015 021921-7 A2 Código 7.5 - Notificação de Anuência relacionada com o Art. 229-C da LPI
(22) 14/03/2014
(71) MERCK PATENT GMBH (DE)

(21) BR 11 2015 022282-0 A2 Código 7.5 - Notificação de Anuência relacionada com o Art. 229-C da LPI
(22) 14/03/2014
(71) DYAX CORP. (US)

(21) BR 11 2015 022290-0 A2 Código 7.5 - Notificação de Anuência relacionada com o Art. 229-C da LPI
(22) 07/03/2014
(71) JANSSEN PHARMACEUTICA NV (BE)

(21) BR 11 2015 022416-4 A2 Código 7.5 - Notificação de Anuência relacionada com o Art. 229-C da LPI
(22) 13/03/2014
(71) BIOASIS TECHNOLOGIES INC. (CA)

(21) BR 11 2015 022491-1 A2 Código 7.5 - Notificação de Anuência relacionada com o Art. 229-C da LPI
(22) 13/03/2014
(71) AMGEN INC. (US)

(21) BR 11 2015 022593-4 A2 Código 7.5 - Notificação de Anuência relacionada com o Art. 229-C da LPI
(22) 13/03/2014
(71) GLAXOSMITHKLINE INTELLECTUAL PROPERTY DEVELOPMENT LIMITED (GB)

(21) BR 11 2015 022600-0 A2 Código 7.5 - Notificação de Anuência relacionada com o Art. 229-C da LPI
(22) 06/03/2014
(71) THERAVANCE BIOPHARMA ANTIBIOTICS IP, LLC (US)

(21) BR 11 2015 022790-2 A8	Código 7.5 - Notificação de Anuência relacionada com o Art. 229-C da LPI (22) 13/03/2014 (71) MACROGENICS, INC. (US) ; DUKE UNIVERSITY (US)
(21) BR 11 2015 022988-3 A2	Código 7.5 - Notificação de Anuência relacionada com o Art. 229-C da LPI (22) 13/03/2014 (71) JANSSEN BIOTECH, INC. (US)
(21) BR 11 2015 023145-4 A2	Código 7.5 - Notificação de Anuência relacionada com o Art. 229-C da LPI (22) 14/03/2014 (71) AMGEN INC. (US)
(21) BR 11 2015 023262-0 A2	Código 7.5 - Notificação de Anuência relacionada com o Art. 229-C da LPI (22) 12/03/2014 (71) AC IMMUNE S.A. (CH) ; GENENTECH, INC. (US)
(21) BR 11 2015 023635-9 A2	Código 7.5 - Notificação de Anuência relacionada com o Art. 229-C da LPI (22) 12/03/2014 (71) TAKEDA VACCINES, INC (US) ; THE GOVERNMENT OF THE UNITED STATES OF AMERICA (US)
(21) BR 11 2015 023862-9 A2	Código 7.5 - Notificação de Anuência relacionada com o Art. 229-C da LPI (22) 18/03/2014 (71) BIOCEROX PRODUCTS B.V. (NL) ; Janssen Pharmaceuticals, Inc. (US)
(21) BR 11 2016 002752-3 A2	Código 7.5 - Notificação de Anuência relacionada com o Art. 229-C da LPI (22) 18/11/2014 (71) REMEGEN, LTD. (CN)
(21) BR 11 2016 023362-0 A2	Código 7.5 - Notificação de Anuência relacionada com o Art. 229-C da LPI (22) 12/04/2015 (71) AFFIMED GMBH (DE)
(21) BR 11 2016 023436-7 A2	Código 7.5 - Notificação de Anuência relacionada com o Art. 229-C da LPI (22) 10/04/2015 (71) MEDIMMUNE, LLC (US)
(21) BR 11 2016 023507-0 A2	Código 7.5 - Notificação de Anuência relacionada com o Art. 229-C da LPI (22) 08/04/2015 (71) SEATTLE CHILDREN'S HOSPITAL (DBA SEATTLE CHILDREN'S RESEARCH INSTITUTE) (US)

(21) BR 11 2016 023513-4 A2	Código 7.5 - Notificação de Anuência relacionada com o Art. 229-C da LPI (22) 08/04/2015 (71) SEATTLE CHILDREN'S HOSPITAL (DBA SEATTLE CHILDREN'S RESEARCH INSTITUTE) (US)
<hr/>	
(21) BR 11 2016 023523-1 A2	Código 7.5 - Notificação de Anuência relacionada com o Art. 229-C da LPI (22) 08/04/2015 (71) SEATTLE CHILDREN'S HOSPITAL (DBA SEATTLE CHILDREN'S RESEARCH INSTITUTE) (US)
<hr/>	
(21) BR 11 2016 023778-1 A2	Código 7.5 - Notificação de Anuência relacionada com o Art. 229-C da LPI (22) 09/04/2015 (71) STATENS SERUM INSTITUT (DK)
<hr/>	
(21) BR 11 2016 023980-6 A2	Código 7.5 - Notificação de Anuência relacionada com o Art. 229-C da LPI (22) 17/04/2014 (71) TERACLÓN IDF, S.L. (ES)
<hr/>	
(21) BR 11 2016 024214-9 A2	Código 7.5 - Notificação de Anuência relacionada com o Art. 229-C da LPI (22) 20/04/2015 (71) THE RESEARCH FOUNDATION FOR THE STATE UNIVERSITY OF NEW YORK (US)
<hr/>	
(21) BR 11 2016 024481-8 A2	Código 7.5 - Notificação de Anuência relacionada com o Art. 229-C da LPI (22) 24/04/2015 (71) BLUEBIRD BIO, INC. (US)
<hr/>	
(21) BR 11 2016 024494-0 A2	Código 7.5 - Notificação de Anuência relacionada com o Art. 229-C da LPI (22) 21/04/2015 (71) TXP PHARMA GMBH (CH)
<hr/>	
(21) BR 11 2016 024546-6 A2	Código 7.5 - Notificação de Anuência relacionada com o Art. 229-C da LPI (22) 30/04/2015 (71) MAX-DELBRÜCK-CENTRUM FÜR MOLEKULARE MEDIZIN IN DER HELMHOLTZ-GEMEINSCHAFT (DE)
<hr/>	
(21) BR 11 2016 024565-2 A2	Código 7.5 - Notificação de Anuência relacionada com o Art. 229-C da LPI (22) 24/04/2015 (71) CHILDREN'S MEDICAL CENTER CORPORATION (US)
<hr/>	
(21) BR 11 2016 024575-0 A2	Código 7.5 - Notificação de Anuência relacionada com o Art. 229-C da LPI (22) 27/04/2015

(71) PIERRE FABRE MEDICAMENT (FR)

(21) BR 11 2016 024780-9 A2 Código 7.5 - Notificação de Anuência relacionada com o Art. 229-C da LPI
(22) 01/05/2015
(71) MOMENTA PHARMACEUTICAL, INC. (US)

(21) BR 11 2016 024895-3 A2 Código 7.5 - Notificação de Anuência relacionada com o Art. 229-C da LPI
(22) 30/04/2015
(71) LG LIFE SCIENCES, LTD. (KR)

(21) BR 11 2016 024972-0 A2 Código 7.5 - Notificação de Anuência relacionada com o Art. 229-C da LPI
(22) 27/04/2015
(71) CCAM BIOTHERAPEUTICS LTD. (US)

(21) BR 11 2016 025009-5 A2 Código 7.5 - Notificação de Anuência relacionada com o Art. 229-C da LPI
(22) 20/05/2015
(71) REGENERON PHARMACEUTICALS, INC. (US)

(21) BR 11 2016 025035-4 A2 Código 7.5 - Notificação de Anuência relacionada com o Art. 229-C da LPI
(22) 08/05/2015
(71) IMMATICS BIOTECHNOLOGIES GMBH (DE)

(21) BR 11 2016 025263-2 A2 Código 7.5 - Notificação de Anuência relacionada com o Art. 229-C da LPI
(22) 02/05/2015
(71) GENZYME CORPORATION (US)

(21) BR 11 2016 025319-1 A2 Código 7.5 - Notificação de Anuência relacionada com o Art. 229-C da LPI
(22) 30/04/2015
(71) HANALL BIOPHARMA CO., LTD. (KR)

(21) BR 11 2016 025910-6 A2 Código 7.5 - Notificação de Anuência relacionada com o Art. 229-C da LPI
(22) 06/05/2015
(71) NORTHWESTERN UNIVERSITY (US)

(21) BR 11 2016 025977-7 A2 Código 7.5 - Notificação de Anuência relacionada com o Art. 229-C da LPI
(22) 06/05/2015
(71) THE REGENTS OF THE UNIVERSITY OF COLORADO, A BODY CORPORATE (US)

(21) BR 11 2016 026048-1 A2 Código 7.5 - Notificação de Anuência relacionada com o Art. 229-C da LPI
(22) 07/05/2015
(71) SIRTEX MEDICAL LIMITED (AU)

(21) BR 11 2016 026074-0 A2	Código 7.5 - Notificação de Anuência relacionada com o Art. 229-C da LPI (22) 14/05/2015 (71) ALLECRA THERAPEUTICS SAS (FR)
<hr/>	
(21) BR 11 2016 026234-4 A2	Código 7.5 - Notificação de Anuência relacionada com o Art. 229-C da LPI (22) 03/06/2015 (71) F. HOFFMANN-LA ROCHE AG (CH)
<hr/>	
(21) BR 11 2016 026337-5 A2	Código 7.5 - Notificação de Anuência relacionada com o Art. 229-C da LPI (22) 28/05/2015 (71) UCB BIOPHARMA SPRL (BE)
<hr/>	
(21) BR 11 2016 026418-5 A2	Código 7.5 - Notificação de Anuência relacionada com o Art. 229-C da LPI (22) 13/05/2015 (71) MERIAL, INC. (US) ; VITAMFERO S.A (FR) ; L'INSTITUT NATIONAL SUPERIEUR DES SCIENCES AGRONOMIQUES DE L'ALIMENTATION ET DE L'ENVIRONNEMENT (FR) ; L'UNIVERSITE DE BOURGOGNE (FR)
<hr/>	
(21) BR 11 2016 026559-9 A2	Código 7.5 - Notificação de Anuência relacionada com o Art. 229-C da LPI (22) 15/05/2015 (71) BRISTOL-MYERS SQUIBB COMPANY (US)
<hr/>	
(21) BR 11 2016 026730-3 A2	Código 7.5 - Notificação de Anuência relacionada com o Art. 229-C da LPI (22) 19/05/2015 (71) IMMUNOGEN, INC. (US)
<hr/>	
(21) BR 11 2016 026745-1 A2	Código 7.5 - Notificação de Anuência relacionada com o Art. 229-C da LPI (22) 18/05/2015 (71) VALO THERAPEUTICS OY (FI)
<hr/>	
(21) BR 11 2016 026774-5 A2	Código 7.5 - Notificação de Anuência relacionada com o Art. 229-C da LPI (22) 19/05/2015 (71) MILLENNIUM PHARMACEUTICALS, INC. (US)
<hr/>	
(21) BR 11 2016 026811-3 A2	Código 7.5 - Notificação de Anuência relacionada com o Art. 229-C da LPI (22) 15/05/2015 (71) GLAXOSMITHKLINE INTELLECTUAL PROPERTY MANAGEMENT LIMITED (GB)
<hr/>	
(21) BR 11 2016 026817-2 A2	Código 7.5 - Notificação de Anuência relacionada com o Art. 229-C da LPI (22) 01/06/2015

(71) F. HOFFMANN-LA ROCHE AG (CH)

(21) BR 11 2016 027618-3 A2 Código 7.5 - Notificação de Anuência relacionada com o Art. 229-C da LPI
(22) 17/06/2015
(71) ADISSEO FRANCE S.A.S. (FR)

(21) BR 11 2016 029888-8 A2 Código 7.5 - Notificação de Anuência relacionada com o Art. 229-C da LPI
(22) 19/06/2015
(71) MERIAL, INC. (US)

(21) BR 11 2016 030439-0 A2 Código 7.5 - Notificação de Anuência relacionada com o Art. 229-C da LPI
(22) 23/06/2015
(71) IMMUNOMIC THERAPEUTICS, INC. (US)

(21) BR 11 2017 003294-5 A2 Código 7.5 - Notificação de Anuência relacionada com o Art. 229-C da LPI
(22) 20/08/2015
(71) NATIONAL UNIVERSITY OF IRELAND, GALWAY (IE)

(21) BR 11 2017 003710-6 A2 Código 7.5 - Notificação de Anuência relacionada com o Art. 229-C da LPI
(22) 28/07/2015
(71) ANMI S.A. (BE)

(21) BR 11 2017 013413-6 A2 Código 7.5 - Notificação de Anuência relacionada com o Art. 229-C da LPI
(22) 06/01/2016
(71) FERRING B.V. (NL)

(21) BR 11 2017 013904-9 A2 Código 7.5 - Notificação de Anuência relacionada com o Art. 229-C da LPI
(22) 28/12/2015
(71) X-CHEM, INC. (US)

(21) BR 11 2017 013934-0 A2 Código 7.5 - Notificação de Anuência relacionada com o Art. 229-C da LPI
(22) 21/12/2015
(71) KONINKLIJKE PHILIPS N.V. (NL)

(21) BR 11 2017 015618-0 A2 Código 7.5 - Notificação de Anuência relacionada com o Art. 229-C da LPI
(22) 20/01/2016
(71) MIRAGEN THERAPEUTICS, INC. (US)

(21) BR 11 2017 016430-2 A2 Código 7.5 - Notificação de Anuência relacionada com o Art. 229-C da LPI
(22) 02/02/2016
(71) HEALTH TECH BIO ACTIVES, S.L.U. (ES)

(21) BR 11 2017 016492-2 A2	Código 7.5 - Notificação de Anuência relacionada com o Art. 229-C da LPI (22) 28/01/2016 (71) ADVANCED ACCELERATOR APPLICATIONS INTERNATIONAL S.A. (CH)
(21) BR 11 2017 017959-8 A2	Código 7.5 - Notificação de Anuência relacionada com o Art. 229-C da LPI (22) 25/02/2016 (71) BRACCO IMAGING SPA (IT)
(21) BR 11 2017 018574-1 A2	Código 7.5 - Notificação de Anuência relacionada com o Art. 229-C da LPI (22) 13/04/2016 (71) BOEHRINGER INGELHEIM INTERNATIONAL GMBH (DE)
(21) BR 11 2017 019409-0 A2	Código 7.5 - Notificação de Anuência relacionada com o Art. 229-C da LPI (22) 03/03/2016 (71) W. R. GRACE & CO. - CONN (US)
(21) BR 11 2017 019696-4 A2	Código 7.5 - Notificação de Anuência relacionada com o Art. 229-C da LPI (22) 16/03/2016 (71) CHROMADEx INC. (US) ; THE QUEEN'S UNIVERSITY OF BELFAST (GB)
(21) BR 11 2017 020955-1 A2	Código 7.5 - Notificação de Anuência relacionada com o Art. 229-C da LPI (22) 30/03/2016 (71) MEDIMMUNE LIMITED (GB)
(21) BR 11 2017 021926-3 A2	Código 7.5 - Notificação de Anuência relacionada com o Art. 229-C da LPI (22) 02/08/2016 (71) F. HOFFMANN-LA ROCHE AG (CH)
(21) BR 11 2017 022009-1 A2	Código 7.5 - Notificação de Anuência relacionada com o Art. 229-C da LPI (22) 15/04/2016 (71) ZEALAND PHARMA A/S (DK)
(21) BR 11 2017 023378-9 A2	Código 7.5 - Notificação de Anuência relacionada com o Art. 229-C da LPI (22) 02/05/2016 (71) INHIBRX, INC. (US)
(21) BR 11 2017 023473-4 A2	Código 7.5 - Notificação de Anuência relacionada com o Art. 229-C da LPI (22) 29/04/2016 (71) MICROBIAL DISCOVERY GROUP, LLC (US) ; UNITED ANIMAL HEALTH, INC. (US)

(21) BR 11 2017 023561-7 A2	Código 7.5 - Notificação de Anuência relacionada com o Art. 229-C da LPI (22) 13/05/2016 (71) JOHNSON MATTHEY PUBLIC LIMITED COMPANY (GB)
<hr/>	
(21) BR 11 2017 023756-3 A2	Código 7.5 - Notificação de Anuência relacionada com o Art. 229-C da LPI (22) 04/05/2016 (71) WAGENINGEN UNIVERSITEIT (NL)
<hr/>	
(21) BR 11 2017 023805-5 A2	Código 7.5 - Notificação de Anuência relacionada com o Art. 229-C da LPI (22) 05/05/2016 (71) BIOMARIN PHARMACEUTICAL INC. (US)
<hr/>	
(21) BR 11 2017 023852-7 A2	Código 7.5 - Notificação de Anuência relacionada com o Art. 229-C da LPI (22) 02/05/2016 (71) BAYER PHARMA AKTIENGESELLSCHAFT (DE)
<hr/>	
(21) BR 11 2017 024065-3 A2	Código 7.5 - Notificação de Anuência relacionada com o Art. 229-C da LPI (22) 14/06/2016 (71) ZENSUN (SHANGHAI) SCIENCE & TECHNOLOGY, CO., LTD. (CN)
<hr/>	
(21) BR 11 2017 024384-9 A2	Código 7.5 - Notificação de Anuência relacionada com o Art. 229-C da LPI (22) 13/05/2016 (71) SYNLOGIC, INC. (US)
<hr/>	
(21) BR 11 2017 024684-8 A2	Código 7.5 - Notificação de Anuência relacionada com o Art. 229-C da LPI (22) 16/06/2016 (71) ELI LILLY AND COMPANY (US)
<hr/>	
(21) BR 11 2017 024997-9 A2	Código 7.5 - Notificação de Anuência relacionada com o Art. 229-C da LPI (22) 23/05/2016 (71) THE BOT OF THE LELAND STANFORD JUNIOR UNIVERSITY (US)
<hr/>	
(21) BR 11 2017 025000-4 A2	Código 7.5 - Notificação de Anuência relacionada com o Art. 229-C da LPI (22) 23/05/2016 (71) THE BOT OF THE LELAND STANFORD JUNIOR UNIVERSITY (US)
<hr/>	
(21) BR 11 2017 025108-6 A2	Código 7.5 - Notificação de Anuência relacionada com o Art. 229-C da LPI (22) 13/06/2016 (71) NOVO NORDISK A/S (DK)
<hr/>	
(21) BR 11 2017 025995-8 A2	Código 7.5 - Notificação de Anuência relacionada com o Art. 229-C da LPI (22) 06/06/2016

(71) OSPEDALE SAN RAFFAELE S.R.L. (IT)

(21) BR 11 2017 026003-4 A2 Código 7.5 - Notificação de Anuência relacionada com o Art. 229-C da LPI
 (22) 01/06/2016
 (71) NIHON MEDI-PHYSICS CO., LTD. (JP)

(21) BR 11 2017 026142-1 A2 Código 7.5 - Notificação de Anuência relacionada com o Art. 229-C da LPI
 (22) 08/06/2016
 (71) UNIVERSITY OF WASHINGTON (US) ; THE REGENTS OF THE UNIVERSITY OF CALIFORNIA (US)

(21) BR 11 2017 026217-7 A2 Código 7.5 - Notificação de Anuência relacionada com o Art. 229-C da LPI
 (22) 09/06/2016
 (71) MEDIMMUNE LIMITED (GB)

(21) BR 11 2017 026745-4 A2 Código 7.5 - Notificação de Anuência relacionada com o Art. 229-C da LPI
 (22) 17/06/2016
 (71) NIPPON SODA CO., LTD. (JP)

(21) BR 11 2017 028038-8 A2 Código 7.5 - Notificação de Anuência relacionada com o Art. 229-C da LPI
 (22) 29/06/2016
 (71) NOVUS INTERNATIONAL, INC. (US)

(21) BR 11 2017 028517-7 A2 Código 7.5 - Notificação de Anuência relacionada com o Art. 229-C da LPI
 (22) 29/06/2016
 (71) HANMI PHARM. CO., LTD. (KR)

(21) BR 11 2018 000036-1 A2 Código 7.5 - Notificação de Anuência relacionada com o Art. 229-C da LPI
 (22) 06/07/2016
 (71) MALLINCKRODT LLC (US)

(21) BR 11 2018 000445-6 A2 Código 7.5 - Notificação de Anuência relacionada com o Art. 229-C da LPI
 (22) 08/07/2016
 (71) EPITOPIX, LLC (US)

(21) BR 11 2018 000594-0 A2 Código 7.5 - Notificação de Anuência relacionada com o Art. 229-C da LPI
 (22) 14/06/2016
 (71) MJN U.S. HOLDINGS LLC (US)

(21) BR 11 2018 000660-2 A2 Código 7.5 - Notificação de Anuência relacionada com o Art. 229-C da LPI
 (22) 18/07/2016
 (71) NURITAS LIMITED (IE)

(21) BR 11 2018 001157-6 A2	Código 7.5 - Notificação de Anuência relacionada com o Art. 229-C da LPI (22) 26/08/2016 (71) SOCIÉTÉ DES PRODUITS NESTLÉ S.A. (CH)
<hr/>	
(21) BR 11 2018 001178-9 A2	Código 7.5 - Notificação de Anuência relacionada com o Art. 229-C da LPI (22) 22/07/2016 (71) NITTO DENKO CORPORATION (JP)
<hr/>	
(21) BR 11 2018 001204-1 A2	Código 7.5 - Notificação de Anuência relacionada com o Art. 229-C da LPI (22) 21/07/2016 (71) RAMAN MEHTA (CN)
<hr/>	
(21) BR 11 2018 001225-4 A2	Código 7.5 - Notificação de Anuência relacionada com o Art. 229-C da LPI (22) 22/07/2016 (71) DISPROQUIMA, S.A. (ES) ; URQUIMA, S.A. (ES)
<hr/>	
(21) BR 11 2018 001313-7 A2	Código 7.5 - Notificação de Anuência relacionada com o Art. 229-C da LPI (22) 30/06/2016 (71) ATHENA DRUG DELIVERY SOLUTIONS PVT LTD. (IN)
<hr/>	
(21) BR 11 2018 001391-9 A2	Código 7.5 - Notificação de Anuência relacionada com o Art. 229-C da LPI (22) 22/07/2016 (71) ENZYMATICA AB (SE)
<hr/>	
(21) BR 11 2018 001410-9 A2	Código 7.5 - Notificação de Anuência relacionada com o Art. 229-C da LPI (22) 19/07/2016 (71) EVONIK OPERATIONS GMBH (DE)
<hr/>	
(21) BR 11 2018 001441-9 A2	Código 7.5 - Notificação de Anuência relacionada com o Art. 229-C da LPI (22) 28/07/2016 (71) VYOME THERAPEUTICS LIMITED (IN)
<hr/>	
(21) BR 11 2018 001504-0 A2	Código 7.5 - Notificação de Anuência relacionada com o Art. 229-C da LPI (22) 29/07/2016 (71) EURO-CELTIQUE S.A. (LU)
<hr/>	
(21) BR 11 2018 001539-3 A2	Código 7.5 - Notificação de Anuência relacionada com o Art. 229-C da LPI (22) 27/07/2016 (71) ZIM LABORATORIES LIMITED (IN)
<hr/>	
(21) BR 11 2018 001637-3 A2	Código 7.5 - Notificação de Anuência relacionada com o Art. 229-C da LPI

	(22) 25/07/2016 (71) GEBRO HOLDING GMBH (AT)
(21) BR 11 2018 001755-8 A2	Código 7.5 - Notificação de Anuência relacionada com o Art. 229-C da LPI (22) 19/08/2016 (71) ELI LILLY AND COMPANY (US)
(21) BR 11 2018 001849-0 A2	Código 7.5 - Notificação de Anuência relacionada com o Art. 229-C da LPI (22) 29/07/2016 (71) MICROBIAL CHEMISTRY RESEARCH FOUNDATION (JP) ; MEIJI SEIKA PHARMA CO., LTD. (JP)
(21) BR 11 2018 001859-7 A2	Código 7.5 - Notificação de Anuência relacionada com o Art. 229-C da LPI (22) 28/07/2016 (71) TAKEDA PHARMACEUTICAL COMPANY LIMITED (JP)
(21) BR 11 2018 001900-3 A2	Código 7.5 - Notificação de Anuência relacionada com o Art. 229-C da LPI (22) 28/07/2016 (71) OTONOMY, INC. (US) ; HORACIO URI SARAGOVI (CA)
(21) BR 11 2018 001942-9 A2	Código 7.5 - Notificação de Anuência relacionada com o Art. 229-C da LPI (22) 15/07/2016 (71) TX MEDIC AB (SE)
(21) BR 11 2018 002046-0 A2	Código 7.5 - Notificação de Anuência relacionada com o Art. 229-C da LPI (22) 24/08/2016 (71) ZOGENIX INTERNATIONAL LIMITED (GB)
(21) BR 11 2018 002115-6 A2	Código 7.5 - Notificação de Anuência relacionada com o Art. 229-C da LPI (22) 20/08/2015 (71) BOEHRINGER INGELHEIM INTERNATIONAL GMBH (DE)
(21) BR 11 2018 002138-5 A2	Código 7.5 - Notificação de Anuência relacionada com o Art. 229-C da LPI (22) 02/08/2016 (71) LATVIAN INSTITUTE OF ORGANIC SYNTHESIS (LV)
(21) BR 11 2018 002257-8 A2	Código 7.5 - Notificação de Anuência relacionada com o Art. 229-C da LPI (22) 19/08/2016 (71) ABOCA S.P.A. SOCIETÀ AGRICOLA (IT)
(21) BR 11 2018 002283-7 A2	Código 7.5 - Notificação de Anuência relacionada com o Art. 229-C da LPI (22) 03/08/2016

(71) UNIVERSITY OF ROCHESTER (US)

(21) BR 11 2018 002292-6 A2 Código 7.5 - Notificação de Anuência relacionada com o Art. 229-C da LPI
(22) 02/08/2016
(71) ASTELLAS PHARMA INC. (JP)

(21) BR 11 2018 002296-9 A2 Código 7.5 - Notificação de Anuência relacionada com o Art. 229-C da LPI
(22) 03/08/2016
(71) PRESIDENT AND FELLOWS OF HARVARD COLLEGE (US) ;
CHILDREN'S MEDICAL CENTER CORPORATION (US)

(21) BR 11 2018 002312-4 A2 Código 7.5 - Notificação de Anuência relacionada com o Art. 229-C da LPI
(22) 05/08/2016
(71) UBE INDUSTRIES, LTD. (JP)

(21) BR 11 2018 002375-2 A2 Código 7.5 - Notificação de Anuência relacionada com o Art. 229-C da LPI
(22) 07/08/2015
(71) JOHNSON & JOHNSON CONSUMER INC. (US)

(21) BR 11 2018 002382-5 A2 Código 7.5 - Notificação de Anuência relacionada com o Art. 229-C da LPI
(22) 05/08/2016
(71) ACTICOR BIOTECH (FR) ; UNIVERSITE PARIS DIDEROT - PARIS 7
(FR) ; UNIVERSITE PARIS-XIII (FR) ; INSTITUT NATIONAL DE LA SANTE ET
DE LA RECHERCHE MEDICALE (INSERM) (EPST) (FR) ; UNIVERSITE
PARIS-SUD 11 (FR)

(21) BR 11 2018 002416-3 A2 Código 7.5 - Notificação de Anuência relacionada com o Art. 229-C da LPI
(22) 24/08/2016
(71) NOVO NORDISK A/S (DK)

(21) BR 11 2018 002433-3 A2 Código 7.5 - Notificação de Anuência relacionada com o Art. 229-C da LPI
(22) 01/02/2016
(71) DR. REDDY'S LABORATORIES LTD. (IN)

(21) BR 11 2018 002461-9 A2 Código 7.5 - Notificação de Anuência relacionada com o Art. 229-C da LPI
(22) 03/08/2016
(71) MERCK PATENT GMBH (DE)

(21) BR 11 2018 002499-6 A2 Código 7.5 - Notificação de Anuência relacionada com o Art. 229-C da LPI
(22) 05/08/2016
(71) INTERCEPT PHARMACEUTICALS, INC. (US)

(21) BR 11 2018 002650-6 A2	Código 7.5 - Notificação de Anuência relacionada com o Art. 229-C da LPI (22) 11/08/2016 (71) ZAFGEN, INC. (US)
(21) BR 11 2018 002656-5 A2	Código 7.5 - Notificação de Anuência relacionada com o Art. 229-C da LPI (22) 15/08/2016 (71) GLAXOSMITHKLINE INTELLECTUAL PROPERTY DEVELOPMENT LIMITED (GB)
(21) BR 11 2018 002763-4 A2	Código 7.5 - Notificação de Anuência relacionada com o Art. 229-C da LPI (22) 11/08/2016 (71) CONNEXIOS LIFE SCIENCES PVT. LTD. (IN)
(21) BR 11 2018 003031-7 A2	Código 7.5 - Notificação de Anuência relacionada com o Art. 229-C da LPI (22) 18/08/2016 (71) ASTELLAS INSTITUTE FOR REGENERATIVE MEDICINE (US)
(21) BR 11 2018 003227-1 A2	Código 7.5 - Notificação de Anuência relacionada com o Art. 229-C da LPI (22) 22/08/2016 (71) OXO CHEMIE (THAILAND) CO., LTD. (TH)
(21) BR 11 2018 003326-0 A2	Código 7.5 - Notificação de Anuência relacionada com o Art. 229-C da LPI (22) 07/09/2016 (71) NOVARTIS AG (CH)
(21) BR 11 2018 003334-0 A2	Código 7.5 - Notificação de Anuência relacionada com o Art. 229-C da LPI (22) 18/08/2016 (71) BAYER PHARMA AKTIENGESELLSCHAFT (DE)
(21) BR 11 2018 003392-8 A2	Código 7.5 - Notificação de Anuência relacionada com o Art. 229-C da LPI (22) 26/08/2016 (71) LES LABORATOIRES SERVIER (FR)
(21) BR 11 2018 003446-0 A2	Código 7.5 - Notificação de Anuência relacionada com o Art. 229-C da LPI (22) 29/09/2015 (71) KIMBERLY-CLARK WORLDWIDE, INC. (US)
(21) BR 11 2018 003718-4 A2	Código 7.5 - Notificação de Anuência relacionada com o Art. 229-C da LPI (22) 26/08/2016 (71) ALKALIDX, INC. (US)
(21) BR 11 2018 003763-0 A2	Código 7.5 - Notificação de Anuência relacionada com o Art. 229-C da LPI

	(22) 25/08/2016 (71) REGULUS THERAPEUTICS INC. (US) ; BOARD OF REGENTS OF THE UNIVERSITY OF TEXAS SYSTEM (US)
--	--

(21) BR 11 2018 003780-0 A2	Código 7.5 - Notificação de Anuência relacionada com o Art. 229-C da LPI (22) 26/08/2016 (71) AMAZENTIS SA (CH)
------------------------------------	---

(21) BR 11 2018 003800-8 A2	Código 7.5 - Notificação de Anuência relacionada com o Art. 229-C da LPI (22) 26/08/2016 (71) UNIVERSITÄTSKLINIKUM REGENSBURG (DE) ; UNIVERSITÄT SALZBURG (AT)
------------------------------------	--

(21) BR 11 2018 004249-8 A2	Código 7.5 - Notificação de Anuência relacionada com o Art. 229-C da LPI (22) 02/09/2016 (71) SHIN POONG PHARMACEUTICAL CO., LTD. (KR)
------------------------------------	--

(21) BR 11 2018 004315-0 A2	Código 7.5 - Notificação de Anuência relacionada com o Art. 229-C da LPI (22) 29/09/2015 (71) KIMBERLY-CLARK WORLDWIDE, INC. (US)
------------------------------------	---

(21) BR 11 2018 004335-4 A2	Código 7.5 - Notificação de Anuência relacionada com o Art. 229-C da LPI (22) 06/09/2016 (71) MOCHIDA PHARMACEUTICAL CO., LTD. (JP)
------------------------------------	---

(21) BR 11 2018 004343-5 A2	Código 7.5 - Notificação de Anuência relacionada com o Art. 229-C da LPI (22) 02/09/2016 (71) IDORSIA PHARMACEUTICALS LTD (CH)
------------------------------------	--

(21) BR 11 2018 004447-4 A2	Código 7.5 - Notificação de Anuência relacionada com o Art. 229-C da LPI (22) 14/09/2016 (71) KAKEN PHARMACEUTICAL CO., LTD. (JP)
------------------------------------	---

(21) BR 11 2018 004876-3 A2	Código 7.5 - Notificação de Anuência relacionada com o Art. 229-C da LPI (22) 09/09/2016 (71) OXFORD UNIVERSITY INNOVATION LIMITED (GB)
------------------------------------	---

(21) BR 11 2018 005535-2 A2	Código 7.5 - Notificação de Anuência relacionada com o Art. 229-C da LPI (22) 21/09/2016 (71) LUMOS PHARMA INC. (US)
------------------------------------	--

(21) BR 11 2018 005584-0 A2	Código 7.5 - Notificação de Anuência relacionada com o Art. 229-C da LPI
------------------------------------	--

	(22) 15/09/2016 (71) QIAGEN SCIENCES LLC (US) ; BIOPEPTIDES CORP. (US) ; GUNDERSEN LUTHERAN MEDICAL FOUNDATION, INC. (US)
(21) BR 11 2018 005672-3 A2	Código 7.5 - Notificação de Anuência relacionada com o Art. 229-C da LPI (22) 23/09/2016 (71) TEVA PHARMACEUTICALS INTERNATIONAL GMBH (CH)
(21) BR 11 2018 005696-0 A2	Código 7.5 - Notificação de Anuência relacionada com o Art. 229-C da LPI (22) 23/09/2016 (71) INTERCEPT PHARMACEUTICALS, INC. (US)
(21) BR 11 2018 005805-0 A2	Código 7.5 - Notificação de Anuência relacionada com o Art. 229-C da LPI (22) 20/09/2016 (71) NOVARTIS AG (CH)
(21) BR 11 2018 005934-0 A2	Código 7.5 - Notificação de Anuência relacionada com o Art. 229-C da LPI (22) 22/09/2016 (71) BIOCON LIMITED (IN)
(21) BR 11 2018 006474-2 A2	Código 7.5 - Notificação de Anuência relacionada com o Art. 229-C da LPI (22) 30/09/2016 (71) SAMJIN PHARMACEUTICAL CO., LTD (KR)
(21) BR 11 2018 006674-5 A2	Código 7.5 - Notificação de Anuência relacionada com o Art. 229-C da LPI (22) 29/09/2016 (71) CHARITÉ-UNIVERSITÄTSMEDIZIN BERLIN (DE) ; RHYTHM PHARMACEUTICALS, INC. (US)
(21) BR 11 2018 006892-6 A2	Código 7.5 - Notificação de Anuência relacionada com o Art. 229-C da LPI (22) 07/10/2016 (71) INTERCEPT PHARMACEUTICALS, INC. (US)
(21) BR 11 2018 007374-1 A2	Código 7.5 - Notificação de Anuência relacionada com o Art. 229-C da LPI (22) 17/10/2016 (71) AZIENDE CHIMICHE RIUNITE ANGELINI FRANCESCO A.C.R.A.F. S.P.A (IT)
(21) BR 11 2018 007551-5 A2	Código 7.5 - Notificação de Anuência relacionada com o Art. 229-C da LPI (22) 15/10/2016 (71) BIOCON LIMITED (IN)

(21) BR 11 2018 007679-1 A2	Código 7.5 - Notificação de Anuência relacionada com o Art. 229-C da LPI (22) 23/11/2016 (71) DAEWOONG CO., LTD. (KR)
(21) BR 11 2018 008936-2 A2	Código 7.5 - Notificação de Anuência relacionada com o Art. 229-C da LPI (22) 28/10/2016 (71) INTERCEPT PHARMACEUTICALS, INC. (US)
(21) BR 11 2018 009534-6 A2	Código 7.5 - Notificação de Anuência relacionada com o Art. 229-C da LPI (22) 01/12/2016 (71) NIPPON SHINYAKU CO., LTD. (JP)
(21) BR 11 2018 009725-0 A8	Código 7.5 - Notificação de Anuência relacionada com o Art. 229-C da LPI (22) 05/12/2016 (71) NAEJA-RGM PHARMACEUTICALS ULC (CA)
(21) BR 11 2018 011012-4 A2	Código 7.5 - Notificação de Anuência relacionada com o Art. 229-C da LPI (22) 17/03/2016 (71) PABLO CORTES BORREGO (MX)
(21) BR 11 2018 012590-3 A2	Código 7.5 - Notificação de Anuência relacionada com o Art. 229-C da LPI (22) 08/01/2016 (71) INTERCEPT PHARMACEUTICALS, INC. (US)
(21) BR 11 2018 014254-9 A2	Código 7.5 - Notificação de Anuência relacionada com o Art. 229-C da LPI (22) 13/01/2017 (71) NINE B CO., LTD. (KR)
(21) BR 11 2018 067454-0 A2	Código 7.5 - Notificação de Anuência relacionada com o Art. 229-C da LPI (22) 08/03/2016 (71) MEREO BIOPHARMA 1 LIMITED (GB)
(21) BR 11 2018 067718-3 A2	Código 7.5 - Notificação de Anuência relacionada com o Art. 229-C da LPI (22) 12/04/2017 (71) ARTURO SOLIS HERRERA (MX)
(21) BR 11 2018 069868-7 A2	Código 7.5 - Notificação de Anuência relacionada com o Art. 229-C da LPI (22) 30/03/2016 (71) SINNTAXIS AB (SE)
(21) BR 11 2018 070960-3 A2	Código 7.5 - Notificação de Anuência relacionada com o Art. 229-C da LPI (22) 12/04/2017

	(71) NORTIC HOLDINGS INC. (US)
--	--------------------------------

(21) BR 11 2018 071705-3 A2	Código 7.5 - Notificação de Anuência relacionada com o Art. 229-C da LPI (22) 20/04/2017 (71) TAIWANJ PHARMACEUTICALS CO., LTD. (TW)
------------------------------------	--

(21) BR 11 2018 072243-0 A2	Código 7.5 - Notificação de Anuência relacionada com o Art. 229-C da LPI (22) 01/05/2017 (71) STICHTING SANQUIN BLOEDVOORZIENING (NL) ; OKKLO LIFE SCIENCES B.V. (NL)
------------------------------------	---

(21) BR 11 2018 076229-6 A2	Código 7.5 - Notificação de Anuência relacionada com o Art. 229-C da LPI (22) 16/06/2017 (71) DRUG DELIVERY SOLUTIONS APS (DK)
------------------------------------	--

(21) BR 11 2018 077205-4 A2	Código 7.5 - Notificação de Anuência relacionada com o Art. 229-C da LPI (22) 04/07/2017 (71) JEIL PHARMACEUTICAL CO.,LTD. (KR)
------------------------------------	---

(21) BR 11 2019 000988-4 A2	Código 7.5 - Notificação de Anuência relacionada com o Art. 229-C da LPI (22) 18/08/2017 (71) ELI LILLY AND COMPANY (US)
------------------------------------	--

(21) BR 11 2019 001457-8 A2	Código 7.5 - Notificação de Anuência relacionada com o Art. 229-C da LPI (22) 25/07/2017 (71) PURDUE PHARMA L.P. (US)
------------------------------------	---

(21) BR 11 2019 002415-8 A2	Código 7.5 - Notificação de Anuência relacionada com o Art. 229-C da LPI (22) 02/08/2017 (71) BINGYONG WANG (CN)
------------------------------------	--

(21) BR 11 2019 005214-3 A2	Código 7.5 - Notificação de Anuência relacionada com o Art. 229-C da LPI (22) 22/09/2017 (71) KBP BIOSCIENCES CO., LTD. (CN)
------------------------------------	--

(21) BR 11 2019 005505-3 A2	Código 7.5 - Notificação de Anuência relacionada com o Art. 229-C da LPI (22) 20/09/2017 (71) CJ HEALTHCARE CORPORATION (KR)
------------------------------------	--

(21) BR 11 2019 006129-0 A2	Código 7.5 - Notificação de Anuência relacionada com o Art. 229-C da LPI (22) 28/09/2017 (71) DONG-A ST CO., LTD. (KR)
------------------------------------	--

(21) BR 11 2019 009709-0 A2	Código 7.5 - Notificação de Anuência relacionada com o Art. 229-C da LPI (22) 15/11/2017 (71) LG CHEM, LTD (KR)
<hr/>	
(21) BR 12 2018 013713-4 A2	Código 7.5 - Notificação de Anuência relacionada com o Art. 229-C da LPI (22) 30/08/2016 (71) CHR. HANSEN A/S (DK)
<hr/>	
(21) BR 12 2018 076982-3 A2	Código 7.5 - Notificação de Anuência relacionada com o Art. 229-C da LPI (22) 22/01/2007 (71) OCULUS INNOVATIVE SCIENCES, INC. (US)
<hr/>	
(21) BR 12 2018 076994-7 A2	Código 7.5 - Notificação de Anuência relacionada com o Art. 229-C da LPI (22) 22/01/2007 (71) OCULUS INNOVATIVE SCIENCES, INC. (US)
<hr/>	
(21) BR 12 2019 001140-0 A2	Código 7.5 - Notificação de Anuência relacionada com o Art. 229-C da LPI (22) 19/03/2010 (71) VERTEX PHARMACEUTICALS INCORPORATED (US)
<hr/>	
(21) BR 12 2019 001143-5 A2	Código 7.5 - Notificação de Anuência relacionada com o Art. 229-C da LPI (22) 19/03/2010 (71) VERTEX PHARMACEUTICALS INCORPORATED (US)
<hr/>	
(21) BR 12 2019 001608-9 A2	Código 7.5 - Notificação de Anuência relacionada com o Art. 229-C da LPI (22) 15/06/2010 (71) AMARIN PHARMA, INC. (US)
<hr/>	
(21) BR 12 2019 002221-6 A2	Código 7.5 - Notificação de Anuência relacionada com o Art. 229-C da LPI (22) 30/03/2011 (71) MOCHIDA PHARMACEUTICAL CO., LTD. (JP)
<hr/>	
(21) BR 12 2019 002289-5 A2	Código 7.5 - Notificação de Anuência relacionada com o Art. 229-C da LPI (22) 22/11/2010 (71) ADVERIO PHARMA GMBH (DE)
<hr/>	
(21) BR 12 2019 002291-7 A2	Código 7.5 - Notificação de Anuência relacionada com o Art. 229-C da LPI (22) 22/11/2010 (71) ADVERIO PHARMA GMBH (DE)
<hr/>	
(21) BR 12 2019 004621-2 A2	Código 7.5 - Notificação de Anuência relacionada com o Art. 229-C da LPI

	(22) 09/06/2010 (71) ONO PHARMACEUTICAL CO., LTD. (JP)
(21) BR 12 2019 005052-0 A2	Código 7.5 - Notificação de Anuência relacionada com o Art. 229-C da LPI (22) 11/04/2008 (71) NTNU TECHNOLOGY TRANSFER AS (NO)
(21) BR 12 2019 005892-0 A2	Código 7.5 - Notificação de Anuência relacionada com o Art. 229-C da LPI (22) 09/12/2011 (71) ALLERGAN, INC. (US)
(21) BR 12 2019 008317-7 A2	Código 7.5 - Notificação de Anuência relacionada com o Art. 229-C da LPI (22) 28/06/2011 (71) LABORATORIOS LEON FARMA SA (ES)
(21) BR 12 2019 012495-7 A2	Código 7.5 - Notificação de Anuência relacionada com o Art. 229-C da LPI (22) 03/02/2010 (71) MERCK SHARP & DOHME CORP. (US)
(21) BR 12 2019 014139-8 A2	Código 7.5 - Notificação de Anuência relacionada com o Art. 229-C da LPI (22) 02/12/2011 (71) NALPROPION PHARMACEUTICALS LLC (US)
(21) PI 0514708-5 A2	Código 7.5 - Notificação de Anuência relacionada com o Art. 229-C da LPI (22) 25/08/2005 (71) Nikolai Alexandrovich Kiselev (RU)
(21) PI 0515372-7 A2	Código 7.5 - Notificação de Anuência relacionada com o Art. 229-C da LPI (22) 15/09/2005 (71) Durect Corporation (US)
(21) PI 0610454-1 A2	Código 7.5 - Notificação de Anuência relacionada com o Art. 229-C da LPI (22) 07/04/2006 (71) Unimed Pharmaceuticals, LLC (US) ; BESINS HEALTHCARE LUXEMBOURG S.A.R.L. (LU)
(21) PI 0613303-7 A8	Código 7.5 - Notificação de Anuência relacionada com o Art. 229-C da LPI (22) 23/05/2006 (71) MASSACHUSETTS INSTITUTE OF TECHNOLOGY (US)
(21) PI 0616077-8 A2	Código 7.5 - Notificação de Anuência relacionada com o Art. 229-C da LPI (22) 13/09/2006

(71) TAKEDA PHARMACEUTICAL COMPANY LIMITED (JP)

(21) PI 0618362-0 A2 Código 7.5 - Notificação de Anuência relacionada com o Art. 229-C da LPI
(22) 07/11/2006
(71) Millennium Pharmaceuticals, INC. (US)

(21) PI 0621386-3 A2 Código 7.5 - Notificação de Anuência relacionada com o Art. 229-C da LPI
(22) 02/10/2006
(71) Nihon Nihyaku Co. Ltd (JP) ; Pola Pharma Inc. (JP)

(21) PI 0621446-0 A2 Código 7.5 - Notificação de Anuência relacionada com o Art. 229-C da LPI
(22) 02/10/2006
(71) Nihon Nohyaku Co., Ltd. (US) ; Pola Pharma Inc. (JP)

(21) PI 0703572-1 A2 Código 7.5 - Notificação de Anuência relacionada com o Art. 229-C da LPI
(22) 23/10/2007
(71) JUSSARA D SANTA MARIA EIRELI - ME (BR/RS)

(21) PI 0704025-3 A2 Código 7.5 - Notificação de Anuência relacionada com o Art. 229-C da LPI
(22) 09/11/2007
(71) Laboratorio Elea S.A.C.I.F. Y A. (AR)

(21) PI 0704028-8 A2 Código 7.5 - Notificação de Anuência relacionada com o Art. 229-C da LPI
(22) 04/06/2007
(71) Laboratórios Bagó S.A. (AR)

(21) PI 0706677-5 A2 Código 7.5 - Notificação de Anuência relacionada com o Art. 229-C da LPI
(22) 22/01/2007
(71) Oculus Innovative Sciences, INC (US)

(21) PI 0706990-1 A2 Código 7.5 - Notificação de Anuência relacionada com o Art. 229-C da LPI
(22) 09/02/2007
(71) Council of Scientific and Industrial Research (IN)

(21) PI 0707559-6 A8 Código 7.5 - Notificação de Anuência relacionada com o Art. 229-C da LPI
(22) 08/02/2007
(71) Glaxo Group Limited (GB)

(21) PI 0708278-9 A2 Código 7.5 - Notificação de Anuência relacionada com o Art. 229-C da LPI
(22) 26/02/2007
(71) Les Laboratoires Servier (FR)

(21) PI 0708291-6 A2	Código 7.5 - Notificação de Anuência relacionada com o Art. 229-C da LPI (22) 26/02/2007 (71) Les Laboratories Servier (FR)
(21) PI 0711695-0 A2	Código 7.5 - Notificação de Anuência relacionada com o Art. 229-C da LPI (22) 17/04/2007 (71) Janssen Pharmaceutica N.V (BE)
(21) PI 0713768-0 A2	Código 7.5 - Notificação de Anuência relacionada com o Art. 229-C da LPI (22) 03/07/2007 (71) ASTRAZENECA AB (SE)
(21) PI 0714953-0 A2	Código 7.5 - Notificação de Anuência relacionada com o Art. 229-C da LPI (22) 26/07/2007 (71) Biomarck Pharmaceuticals, LTD. (US)
(21) PI 0715087-3 A2	Código 7.5 - Notificação de Anuência relacionada com o Art. 229-C da LPI (22) 31/07/2007 (71) SEBELA IRELAND LIMITED (IE)
(21) PI 0715712-6 A2	Código 7.5 - Notificação de Anuência relacionada com o Art. 229-C da LPI (22) 20/08/2007 (71) Astrazeneca AB (SE)
(21) PI 0716375-4 A2	Código 7.5 - Notificação de Anuência relacionada com o Art. 229-C da LPI (22) 30/08/2007 (71) The Governors Of The University Of Alberta (CA)
(21) PI 0717775-5 A8	Código 7.5 - Notificação de Anuência relacionada com o Art. 229-C da LPI (22) 04/10/2007 (71) Infacare Pharmaceutical Corporation (US)
(21) PI 0719529-0 A2	Código 7.5 - Notificação de Anuência relacionada com o Art. 229-C da LPI (22) 06/12/2007 (71) Daiichi Sankyo Company, Limited e Ube Industries, Ltd. (JP)
(21) PI 0807132-2 A2	Código 7.5 - Notificação de Anuência relacionada com o Art. 229-C da LPI (22) 30/01/2008 (71) Verenum Corporation (US) ; Syngenta Participations AG (CH)
(21) PI 0814641-1 A2	Código 7.5 - Notificação de Anuência relacionada com o Art. 229-C da LPI (22) 23/07/2008

	(71) Biomet Deutschland Gmbh (DE)
--	-----------------------------------

(21) PI 0915119-2 A2	Código 7.5 - Notificação de Anuência relacionada com o Art. 229-C da LPI (22) 30/06/2009 (71) Marinomed Biotechnologie Gmbh (AT)
-----------------------------	--

(21) PI 0915386-1 A2	Código 7.5 - Notificação de Anuência relacionada com o Art. 229-C da LPI (22) 23/06/2009 (71) Biodelivery Sciences International, Inc. (US)
-----------------------------	---

(21) PI 0916140-6 A2	Código 7.5 - Notificação de Anuência relacionada com o Art. 229-C da LPI (22) 20/11/2009 (71) LEAD CHEMICAL CO., LTD. (JP)
-----------------------------	--

(21) PI 0920042-8 A2	Código 7.5 - Notificação de Anuência relacionada com o Art. 229-C da LPI (22) 23/10/2009 (71) Destiny Pharma Limited (GB)
-----------------------------	---

(21) PI 0920612-4 A2	Código 7.5 - Notificação de Anuência relacionada com o Art. 229-C da LPI (22) 01/10/2009 (71) L.R.R.&D.Ltd (IL)
-----------------------------	---

(21) PI 1010880-7 A2	Código 7.5 - Notificação de Anuência relacionada com o Art. 229-C da LPI (22) 08/06/2010 (71) Amunix Operating Inc. (US)
-----------------------------	--

(21) PI 1012240-0 A2	Código 7.5 - Notificação de Anuência relacionada com o Art. 229-C da LPI (22) 18/03/2010 (71) CVIE THERAPEUTICS LIMITED (TW)
-----------------------------	--

(21) PI 1012251-6 A8	Código 7.5 - Notificação de Anuência relacionada com o Art. 229-C da LPI (22) 23/06/2010 (71) ASTRAZENECA AB E POZEN INC. (US)
-----------------------------	--

Código 7.7 - Notificação de devolução do pedido por não se enquadrar no Art. 229-C da LPI

Notificação de devolução do pedido, por não se enquadrar no disposto no Art. 229 da Lei nº 9.279 /96, conforme redação dada pela Lei nº 10.196, de 14 de fevereiro de 2001 que alterou a Lei nº 9.279/96.

(21) BR 10 2014 015577-5 A2	Código 7.7 - Notificação de devolução do pedido por não se enquadrar no Art. 229-C da LPI (22) 17/06/2014 (71) UNIVERSIDADE DE SÃO PAULO - USP (BR/SP)
(21) BR 10 2014 023756-9 A2	Código 7.7 - Notificação de devolução do pedido por não se enquadrar no Art. 229-C da LPI (22) 24/09/2014 (71) EMBRADERM EMPRESA BRASILEIRA DE DERMOCOSMETICOS EIRELI (BR/SP)
(21) BR 10 2015 014074-6 A2	Código 7.7 - Notificação de devolução do pedido por não se enquadrar no Art. 229-C da LPI (22) 15/06/2015 (71) UNIVERSIDADE TIRADENTES - UNIT (BR/SE) ; INSTITUTO DE TECNOLOGIA E PESQUISA (BR/SE)
(21) BR 10 2016 003947-9 A2	Código 7.7 - Notificação de devolução do pedido por não se enquadrar no Art. 229-C da LPI (22) 23/02/2016 (71) SERVIÇO NACIONAL DE APRENDIZAGEM INDUSTRIAL - SENAI. (BR/RS) ; BHIO SUPPLY INDÚSTRIA E COMÉRCIO DE EQUIPAMENTOS MÉDICOS LTDA (BR/RS) ; MJM PRODUTOS FARMACEUTICOS E DE RADIOPROTEÇÃO LTDA (BR/RS)
(21) BR 10 2016 006334-5 A2	Código 7.7 - Notificação de devolução do pedido por não se enquadrar no Art. 229-C da LPI (22) 22/03/2016 (71) INSTITUTO FEDERAL DE EDUCAÇÃO, CIÊNCIA E TECNOLOGIA DE SANTA CATARINA (BR/SC) ; UNIVERSIDADE FEDERAL DE SANTA CATARINA (BR/SC) ; DMI - DIAGNÓSTICO MÉDICO POR IMAGEM LTDA (BR/SC)
(21) BR 10 2016 010341-0 A2	Código 7.7 - Notificação de devolução do pedido por não se enquadrar no Art. 229-C da LPI (22) 06/05/2016

(71) UNIVERSIDADE FEDERAL DE MINAS GERAIS (BR/MG)

(21) BR 11 2012 000281-3 A2 Código 7.7 - Notificação de devolução do pedido por não se enquadrar no Art. 229-C da LPI
(22) 05/07/2010
(71) THE PIRBRIGHT INSTITUTE (GB)

(21) BR 11 2012 000639-8 A8 Código 7.7 - Notificação de devolução do pedido por não se enquadrar no Art. 229-C da LPI
(22) 12/07/2010
(71) MEDICALTREE PATENT LTD. (MT)

(21) BR 11 2012 004009-0 A2 Código 7.7 - Notificação de devolução do pedido por não se enquadrar no Art. 229-C da LPI
(22) 24/08/2010
(71) CHR. HANSEN NATURAL COLORS A/S (DK)

(21) BR 11 2012 008480-1 A2 Código 7.7 - Notificação de devolução do pedido por não se enquadrar no Art. 229-C da LPI
(22) 11/10/2010
(71) RESUSCITEC GMBH (DE)

(21) BR 11 2013 003284-7 A8 Código 7.7 - Notificação de devolução do pedido por não se enquadrar no Art. 229-C da LPI
(22) 08/08/2011
(71) DEGAMA SMART LTD. (KY)

(21) BR 11 2013 005800-5 A2 Código 7.7 - Notificação de devolução do pedido por não se enquadrar no Art. 229-C da LPI
(22) 30/09/2011
(71) SOCIÉTÉ DES PRODUITS NESTLÉ S.A. (CH)

(21) BR 11 2014 005909-8 A2 Código 7.7 - Notificação de devolução do pedido por não se enquadrar no Art. 229-C da LPI
(22) 31/08/2012
(71) FRIULCHEM SPA (IT)

(21) BR 11 2014 018278-7 A2 Código 7.7 - Notificação de devolução do pedido por não se enquadrar no Art. 229-C da LPI
(22) 28/01/2013
(71) NEWPORT LABORATORIES, INC (US)

(21) BR 11 2014 019262-6 A8	Código 7.7 - Notificação de devolução do pedido por não se enquadrar no Art. 229-C da LPI (22) 31/01/2013 (71) MERIAL, INC. (US)
------------------------------------	--

(21) BR 11 2014 031143-9 A2	Código 7.7 - Notificação de devolução do pedido por não se enquadrar no Art. 229-C da LPI (22) 14/06/2013 (71) INSERM (INSTITUT NATIONAL DE LA SANTÉ ET DE LA RECHERCHE MÉDICALE) (FR) ; UNIVERSITÉ PARIS DESCARTES (FR) ; UNIVERSITÉ PARIS DESCARTES (FR) ; ASSISTANCE PUBLIQUE HOPITAUX DE PARIS (FR)
------------------------------------	---

(21) BR 11 2014 031958-8 A2	Código 7.7 - Notificação de devolução do pedido por não se enquadrar no Art. 229-C da LPI (22) 11/06/2013 (71) BIOUNIVERSA S.R.L. (IT)
------------------------------------	--

(21) BR 11 2015 019502-4 A2	Código 7.7 - Notificação de devolução do pedido por não se enquadrar no Art. 229-C da LPI (22) 14/02/2014 (71) THE REGENTS OF THE UNIVERSITY OF COLORADO, A BODY CORPORATE (US)
------------------------------------	---

(21) BR 11 2015 022763-5 A8	Código 7.7 - Notificação de devolução do pedido por não se enquadrar no Art. 229-C da LPI (22) 13/03/2014 (71) PROFUSA, INC. (US)
------------------------------------	---

(21) BR 11 2015 024332-0 A2	Código 7.7 - Notificação de devolução do pedido por não se enquadrar no Art. 229-C da LPI (22) 13/03/2015 (71) The Procter & Gamble Company (US)
------------------------------------	--

(21) BR 11 2016 000706-9 A2	Código 7.7 - Notificação de devolução do pedido por não se enquadrar no Art. 229-C da LPI (22) 15/07/2014 (71) PUBLIC UNIVERSITY CORPORATION YOKOHAMA CITY UNIVERSITY (JP)
------------------------------------	--

(21) BR 11 2016 002716-7 A2	Código 7.7 - Notificação de devolução do pedido por não se enquadrar no Art. 229-C da LPI (22) 06/08/2014
------------------------------------	--

	(71) EXOSOME DIAGNOSTICS, INC. (US)
--	-------------------------------------

(21) BR 11 2016 002845-7 A2	Código 7.7 - Notificação de devolução do pedido por não se enquadrar no Art. 229-C da LPI (22) 11/08/2014 (71) GENENTECH, INC. (US)
------------------------------------	---

(21) BR 11 2016 004513-0 A2	Código 7.7 - Notificação de devolução do pedido por não se enquadrar no Art. 229-C da LPI (22) 29/08/2014 (71) GENDIAG.EXE, S.L. (ES)
------------------------------------	---

(21) BR 11 2016 009697-5 A2	Código 7.7 - Notificação de devolução do pedido por não se enquadrar no Art. 229-C da LPI (22) 31/10/2014 (71) UNIVERSITE PAUL SABATIER TOULOUSE III (FR) ; CENTRE NATIONAL DE LA RECHERCHE SCIENTIFIQUE (FR)
------------------------------------	---

(21) BR 11 2016 013400-1 A2	Código 7.7 - Notificação de devolução do pedido por não se enquadrar no Art. 229-C da LPI (22) 15/10/2014 (71) REGENERON PHARMACEUTICALS, INC. (US)
------------------------------------	---

(21) BR 11 2016 013507-5 A2	Código 7.7 - Notificação de devolução do pedido por não se enquadrar no Art. 229-C da LPI (22) 11/12/2014 (71) DSM IP ASSETS B.V. (NL)
------------------------------------	--

(21) BR 11 2016 013976-3 A2	Código 7.7 - Notificação de devolução do pedido por não se enquadrar no Art. 229-C da LPI (22) 16/12/2014 (71) HUMANITAS MIRASOLE S.P.A. (IT)
------------------------------------	---

(21) BR 11 2016 014881-9 A8	Código 7.7 - Notificação de devolução do pedido por não se enquadrar no Art. 229-C da LPI (22) 24/12/2014 (71) AIMM THERAPEUTICS B.V. (NL)
------------------------------------	--

(21) BR 11 2016 015595-5 A2	Código 7.7 - Notificação de devolução do pedido por não se enquadrar no Art. 229-C da LPI (22) 31/12/2014 (71) BIOMIRNA HOLDINGS LTD. (IE)
------------------------------------	--

(21) BR 11 2016 019020-3 A2	Código 7.7 - Notificação de devolução do pedido por não se enquadrar no Art. 229-C da LPI (22) 18/03/2015 (71) SOCIÉTÉ DES PRODUITS NESTLÉ S.A. (CH)
<hr/>	
(21) BR 11 2016 020439-5 A2	Código 7.7 - Notificação de devolução do pedido por não se enquadrar no Art. 229-C da LPI (22) 05/03/2015 (71) ARATANA THERAPEUTICS, INC. (US)
<hr/>	
(21) BR 11 2016 021849-3 A2	Código 7.7 - Notificação de devolução do pedido por não se enquadrar no Art. 229-C da LPI (22) 27/03/2015 (71) DEGUDENT GMBH (DE)
<hr/>	
(21) BR 11 2016 022039-0 A2	Código 7.7 - Notificação de devolução do pedido por não se enquadrar no Art. 229-C da LPI (22) 25/03/2015 (71) RIVALEA (AUSTRALIA) PTY LTD (AU)
<hr/>	
(21) BR 11 2016 023099-0 A2	Código 7.7 - Notificação de devolução do pedido por não se enquadrar no Art. 229-C da LPI (22) 11/06/2015 (71) BIOGENESIS ANIMAL HEALTH (CL)
<hr/>	
(21) BR 11 2016 026459-2 A2	Código 7.7 - Notificação de devolução do pedido por não se enquadrar no Art. 229-C da LPI (22) 12/05/2015 (71) QUEST DIAGNOSTICS INVESTMENTS INCORPORATED (US)
<hr/>	
(21) BR 11 2017 000398-8 A2	Código 7.7 - Notificação de devolução do pedido por não se enquadrar no Art. 229-C da LPI (22) 10/07/2015 (71) INTERVET INTERNATIONAL B.V. (NL)
<hr/>	
(21) BR 11 2017 000520-4 A2	Código 7.7 - Notificação de devolução do pedido por não se enquadrar no Art. 229-C da LPI (22) 10/07/2015 (71) INTERVET INTERNATIONAL B.V. (NL)
<hr/>	
(21) BR 11 2017 002773-9 A2	Código 7.7 - Notificação de devolução do pedido por não se enquadrar no Art.

	229-C da LPI (22) 14/08/2015 (71) BAYER ANIMAL HEALTH GMBH (DE)
(21) BR 11 2017 008709-0 A2	Código 7.7 - Notificação de devolução do pedido por não se enquadrar no Art. 229-C da LPI (22) 27/10/2015 (71) PHARMACOSMOS HOLDING A/S (DK)
(21) BR 11 2017 009252-2 A2	Código 7.7 - Notificação de devolução do pedido por não se enquadrar no Art. 229-C da LPI (22) 06/11/2015 (71) NICOVENTURES HOLDINGS LIMITED (GB)
(21) BR 11 2017 009453-3 A2	Código 7.7 - Notificação de devolução do pedido por não se enquadrar no Art. 229-C da LPI (22) 18/11/2015 (71) CEVA SANTE ANIMALE (FR)
(21) BR 11 2017 009842-3 A2	Código 7.7 - Notificação de devolução do pedido por não se enquadrar no Art. 229-C da LPI (22) 12/11/2015 (71) VISOLIS, INC. (US)
(21) BR 11 2017 013007-6 A2	Código 7.7 - Notificação de devolução do pedido por não se enquadrar no Art. 229-C da LPI (22) 18/12/2015 (71) MONSANTO TECHNOLOGY LLC (US)
(21) BR 11 2017 013158-7 A2	Código 7.7 - Notificação de devolução do pedido por não se enquadrar no Art. 229-C da LPI (22) 15/12/2015 (71) VALEANT PHARMACEUTICALS INTERNATIONAL, INC. (CA)
(21) BR 11 2017 013273-7 A2	Código 7.7 - Notificação de devolução do pedido por não se enquadrar no Art. 229-C da LPI (22) 14/12/2015 (71) HISAMITSU PHARMACEUTICAL CO., INC. (JP)
(21) BR 11 2017 013286-9 A2	Código 7.7 - Notificação de devolução do pedido por não se enquadrar no Art. 229-C da LPI (22) 21/12/2015

(71) INTERVET INTERNATIONAL B.V. (NL)

(21) BR 11 2017 016078-1 A2 Código 7.7 - Notificação de devolução do pedido por não se enquadrar no Art. 229-C da LPI
 (22) 27/01/2016
 (71) ARATANA THERAPEUTICS, INC. (US)

(21) BR 11 2017 016331-4 A2 Código 7.7 - Notificação de devolução do pedido por não se enquadrar no Art. 229-C da LPI
 (22) 25/02/2016
 (71) TAISHO PHARMACEUTICAL CO., LTD. (JP)

(21) BR 11 2017 020718-4 A2 Código 7.7 - Notificação de devolução do pedido por não se enquadrar no Art. 229-C da LPI
 (22) 31/03/2016
 (71) MONSANTO TECHNOLOGY LLC (US)

(21) BR 11 2017 021073-8 A2 Código 7.7 - Notificação de devolução do pedido por não se enquadrar no Art. 229-C da LPI
 (22) 06/04/2016
 (71) MERIAL, INC. (US)

(21) BR 11 2017 023841-1 A2 Código 7.7 - Notificação de devolução do pedido por não se enquadrar no Art. 229-C da LPI
 (22) 05/05/2016
 (71) ZOETIS SERVICES LLC (US)

(21) BR 11 2017 024363-6 A2 Código 7.7 - Notificação de devolução do pedido por não se enquadrar no Art. 229-C da LPI
 (22) 11/05/2015
 (71) GRUPO INDUSTRIAL PECUARIO, S.A. DE C.V. (MX)

(21) BR 11 2017 024463-2 A2 Código 7.7 - Notificação de devolução do pedido por não se enquadrar no Art. 229-C da LPI
 (22) 17/05/2016
 (71) VIAMET PHARMACEUTICALS (NC), INC. (US)

(21) BR 11 2017 025177-9 A2 Código 7.7 - Notificação de devolução do pedido por não se enquadrar no Art. 229-C da LPI
 (22) 24/05/2016
 (71) FORCHEM OYJ (FI)

(21) BR 11 2017 027260-1 A2	Código 7.7 - Notificação de devolução do pedido por não se enquadrar no Art. 229-C da LPI (22) 14/07/2016 (71) TRANSALGAE ISRAEL LTD. (IL)
<hr/>	
(21) BR 11 2017 027855-3 A2	Código 7.7 - Notificação de devolução do pedido por não se enquadrar no Art. 229-C da LPI (22) 22/06/2016 (71) INTERVET INTERNATIONAL B.V. (NL)
<hr/>	
(21) BR 11 2017 028160-0 A2	Código 7.7 - Notificação de devolução do pedido por não se enquadrar no Art. 229-C da LPI (22) 01/07/2016 (71) DSM IP ASSETS B.V. (NL)
<hr/>	
(21) BR 11 2018 000298-4 A2	Código 7.7 - Notificação de devolução do pedido por não se enquadrar no Art. 229-C da LPI (22) 11/07/2016 (71) DSM IP ASSETS B.V. (NL)
<hr/>	
(21) BR 11 2018 000466-9 A2	Código 7.7 - Notificação de devolução do pedido por não se enquadrar no Art. 229-C da LPI (22) 08/07/2016 (71) CEVA SANTE ANIMALE (FR)
<hr/>	
(21) BR 11 2018 000812-5 A2	Código 7.7 - Notificação de devolução do pedido por não se enquadrar no Art. 229-C da LPI (22) 11/07/2016 (71) AB-BIOTICS, S.A. (ES)
<hr/>	
(21) BR 11 2018 001318-8 A2	Código 7.7 - Notificação de devolução do pedido por não se enquadrar no Art. 229-C da LPI (22) 19/07/2016 (71) ZOETIS SERVICES LLC (US)
<hr/>	
(21) BR 11 2018 001389-7 A2	Código 7.7 - Notificação de devolução do pedido por não se enquadrar no Art. 229-C da LPI (22) 22/07/2016 (71) CEVA SANTE ANIMALE (FR)
<hr/>	
(21) BR 11 2018 001775-2 A2	Código 7.7 - Notificação de devolução do pedido por não se enquadrar no Art. 229-C da LPI (22) 08/07/2016

	(71) DOW GLOBAL TECHNOLOGIES LLC (US)
--	---------------------------------------

(21) BR 11 2018 001792-2 A2	Código 7.7 - Notificação de devolução do pedido por não se enquadrar no Art. 229-C da LPI (22) 08/07/2016 (71) DOW GLOBAL TECHNOLOGIES LLC (US)
------------------------------------	---

(21) BR 11 2018 002887-8 A2	Código 7.7 - Notificação de devolução do pedido por não se enquadrar no Art. 229-C da LPI (22) 04/08/2016 (71) THE TEXAS A & M UNIVERSITY SYSTEM (US)
------------------------------------	---

(21) BR 11 2018 003309-0 A2	Código 7.7 - Notificação de devolução do pedido por não se enquadrar no Art. 229-C da LPI (22) 01/09/2016 (71) METRONOM HEALTH, INC. (US)
------------------------------------	---

(21) BR 11 2018 003749-4 A2	Código 7.7 - Notificação de devolução do pedido por não se enquadrar no Art. 229-C da LPI (22) 24/08/2016 (71) BOEHRINGER INGELHEIM VETMEDICA GMBH (DE)
------------------------------------	---

(21) BR 11 2018 003842-3 A2	Código 7.7 - Notificação de devolução do pedido por não se enquadrar no Art. 229-C da LPI (22) 01/09/2016 (71) CJ CHEILJEDANG CORPORATION (KR)
------------------------------------	--

(21) BR 11 2018 003967-5 A2	Código 7.7 - Notificação de devolução do pedido por não se enquadrar no Art. 229-C da LPI (22) 07/09/2016 (71) UNIVERSITÄT ZÜRICH (CH)
------------------------------------	--

(21) BR 11 2018 005457-7 A2	Código 7.7 - Notificação de devolução do pedido por não se enquadrar no Art. 229-C da LPI (22) 21/09/2016 (71) ASSISTANCE PUBLIQUE - HOPITAUX DE PARIS (FR) ; UNIVERSITE PARIS DESCARTES (FR) ; INSERM PARIS (FR) ; CENTRE NATIONAL DE LA RECHERCHE SCIENTIFIQUE (FR)
------------------------------------	---

(21) BR 11 2018 007077-7 A2	Código 7.7 - Notificação de devolução do pedido por não se enquadrar no Art. 229-C da LPI (22) 09/10/2015
------------------------------------	--

	(71) WARBURTON TECHNOLOGY LIMITED (IE)
--	--

(21) BR 11 2018 012866-0 A2	Código 7.7 - Notificação de devolução do pedido por não se enquadrar no Art. 229-C da LPI (22) 23/12/2015 (71) COMPAGNIE GERVAIS DANONE (FR)
------------------------------------	--

(21) BR 11 2018 014082-1 A2	Código 7.7 - Notificação de devolução do pedido por não se enquadrar no Art. 229-C da LPI (22) 12/01/2016 (71) BENCHMARK ANIMAL HEALTH LIMITED (GB)
------------------------------------	---

(21) BR 11 2018 073155-2 A2	Código 7.7 - Notificação de devolução do pedido por não se enquadrar no Art. 229-C da LPI (22) 11/05/2017 (71) UNIVERSITY OF SOUTHERN CALIFORNIA (US)
------------------------------------	---

(21) BR 12 2018 010198-9 A2	Código 7.7 - Notificação de devolução do pedido por não se enquadrar no Art. 229-C da LPI (22) 01/11/2013 (71) RIJKSUNIVERSITEIT GRONINGEN (NL) ; ACADEMISCH ZIEKENHUIS GRONINGEN (NL)
------------------------------------	--

(21) PI 0504252-6 A2	Código 7.7 - Notificação de devolução do pedido por não se enquadrar no Art. 229-C da LPI (22) 29/09/2005 (71) Clarion Biociências LTDA (BR/GO)
-----------------------------	---

(21) PI 0514098-6 A2	Código 7.7 - Notificação de devolução do pedido por não se enquadrar no Art. 229-C da LPI (22) 10/08/2005 (71) INTERVET INTERNATIONAL B. V. (NL)
-----------------------------	--

(21) PI 0711609-8 A2	Código 7.7 - Notificação de devolução do pedido por não se enquadrar no Art. 229-C da LPI (22) 16/05/2007 (71) Hyprotek Inc (US)
-----------------------------	--

(21) PI 0810978-8 A2	Código 7.7 - Notificação de devolução do pedido por não se enquadrar no Art. 229-C da LPI (22) 09/05/2008 (71) MITSUBISHI SHOJI FOODTECH CO., LTD. (JP)
-----------------------------	---

(21) PI 0811851-5 A2	Código 7.7 - Notificação de devolução do pedido por não se enquadrar no Art. 229-C da LPI (22) 15/05/2008 (71) Boehringer Ingelheim International GmbH (DE)
(21) PI 0902278-3 A2	Código 7.7 - Notificação de devolução do pedido por não se enquadrar no Art. 229-C da LPI (22) 30/06/2009 (71) Universidade Federal de Minas Gerais (BR/MG)
(21) PI 0903718-7 A2	Código 7.7 - Notificação de devolução do pedido por não se enquadrar no Art. 229-C da LPI (22) 04/09/2009 (71) UNIVERSIDADE FEDERAL DE MINAS GERAIS (BR/MG)
(21) PI 0915684-4 A2	Código 7.7 - Notificação de devolução do pedido por não se enquadrar no Art. 229-C da LPI (22) 07/07/2009 (71) Laboratoire Medidom S.A. (CH)
(21) PI 0923606-6 A2	Código 7.7 - Notificação de devolução do pedido por não se enquadrar no Art. 229-C da LPI (22) 29/12/2009 (71) Otsuka America Pharmaceutical, Inc. (US)
(21) PI 0925171-5 A8	Código 7.7 - Notificação de devolução do pedido por não se enquadrar no Art. 229-C da LPI (22) 15/12/2009 (71) UNIVERSIDADE FEDERAL DO RIO GRANDE DO NORTE (BR/RN)
(21) PI 1011211-1 A8	Código 7.7 - Notificação de devolução do pedido por não se enquadrar no Art. 229-C da LPI (22) 21/05/2010 (71) Bioatlantis Ltd (IE)
(21) PI 1014738-1 A2	Código 7.7 - Notificação de devolução do pedido por não se enquadrar no Art. 229-C da LPI (22) 28/05/2010 (71) Sanofi-Aventis Deutschland GMBH (DE)
(21) PI 1015142-7 A2	Código 7.7 - Notificação de devolução do pedido por não se enquadrar no Art.

229-C da LPI

(22) 28/05/2010

(71) Sanofi-Aventis Deutschland GMBH (DE)

Código Anuidade do Pedido**Código 8.5 - Exigência de Complementação da Retribuição Anual**

O depositante deverá complementar, de acordo com a tabela vigente na data da complementação, o pagamento da retribuição especificada, por meio do peticionamento eletrônico ou do formulário FQ002 acompanhado dos comprovantes dos pagamentos correspondentes ao cumprimento de exigência e a complementação da retribuição anual, no valor da retribuição adicional de que trata o art. 84º § 2º da Lei nº 9.279/96. O não cumprimento no prazo de 60 (sessenta) dias acarretará o arquivamento do pedido.

(21) BR 10 2012 009335-9 A2	Código 8.5 - Exigência de Complementação da Retribuição Anual (22) 20/04/2012 (71) Daniel de Campos Visentini (BR/SP) Conforme Resolução 113/2013, o depositante deverá complementar a retribuição da 7ª anuidade, de acordo com tabela vigente, referente à(s) guia(s) de recolhimento 29409161807355461. Além disso, o depositante deverá comprovar o pagamento referente a 8ª anuidade.
(21) BR 10 2013 003807-5 A2	Código 8.5 - Exigência de Complementação da Retribuição Anual (22) 19/02/2013 (71) WAGNER MARQUES SANTANA COELHO (BR/MG) Conforme Resolução 113/2013, o depositante deverá complementar a retribuição da 7ª anuidade, de acordo com tabela vigente, referente à(s) guia(s) de recolhimento 29409161904420221.
(21) BR 10 2015 006924-3 A2	Código 8.5 - Exigência de Complementação da Retribuição Anual (22) 27/03/2015 (71) RONALDO ARRUDA (BR) ; PATRICIO MARCELO CARVAJAL LOPEZ (BR/SP) Conforme Resolução 113/2013, o depositante deverá complementar a retribuição da 6ª anuidade, de acordo com tabela vigente, referente à(s) guia(s) de recolhimento 29409161920501974.
(21) BR 10 2015 011207-6 A2	Código 8.5 - Exigência de Complementação da Retribuição Anual (22) 15/05/2015 (71) MARCO AURÉLIO ALVES DE SOUZA (BR/MG) Conforme Resolução 113/2013, o depositante deverá complementar a retribuição da 6ª anuidade, de acordo com tabela vigente, referente à(s) guia(s) de recolhimento 29409161920449107.
(21) BR 10 2015 033172-0 A2	Código 8.5 - Exigência de Complementação da Retribuição Anual

	(22) 30/12/2015 (71) NELCI RONES PEREIRA DE SOUSA (BR/PB) Conforme Resolução 113/2013, o depositante deverá complementar a retribuição da 4ª anuidade, de acordo com tabela vigente, referente à(s) guia(s) de recolhimento 29409161902347330.
(21) BR 10 2016 006849-5 A2	Código 8.5 - Exigência de Complementação da Retribuição Anual (22) 29/03/2016 (71) INSTITUTO NACIONAL DE TECNOLOGIA (BR/RJ) ; CLARA IDEIA DESIGN P&D (BR/RJ) complementar a retribuição da 5ª anuidade de acordo com a tabela vigente, referente a guia de recolhimento nº 29409161904754863.
(21) BR 10 2017 006121-3 A2	Código 8.5 - Exigência de Complementação da Retribuição Anual (22) 24/03/2017 (71) IVERALDO TORRES DE BARROS (BR/SP) Conforme Resolução 113/2013, o depositante deverá complementar a retribuição da 3ª anuidade, de acordo com tabela vigente, referente à(s) guia(s) de recolhimento 29409161906716977.
(21) BR 10 2017 023319-7 A2	Código 8.5 - Exigência de Complementação da Retribuição Anual (22) 27/10/2017 (71) EDMAR MARCELO TEIXEIRA HORTA (BR/RJ) Conforme Resolução 113/2013, o depositante deverá complementar a retribuição da 3ª anuidade, de acordo com tabela vigente, referente à(s) guia(s) de recolhimento 29409161912462981.
(21) PI 1005110-4 A2	Código 8.5 - Exigência de Complementação da Retribuição Anual (22) 08/11/2010 (71) ROMA JENSEN COMÉRCIO E INDÚSTRIA LTDA (BR/SP) Conforme Resolução 113/2013, o depositante deverá complementar a retribuição da 9ª anuidade, de acordo com tabela vigente, referente à(s) guia(s) de recolhimento 29409161900118903.
(21) PI 1107255-5 A2	Código 8.5 - Exigência de Complementação da Retribuição Anual (22) 05/08/2011 (71) SUDESTE PRÉ FABRICADOS LTDA (BR/SP) Conforme Resolução 113/2013, o depositante deverá complementar a retribuição da 4ª anuidade, de acordo com tabela vigente, referente à(s) guia(s) de recolhimento 0000221408320635. Além disso, o depositante deverá comprovar o pagamento da 7ª anuidade.
(21) PI 1107400-0 A2	Código 8.5 - Exigência de Complementação da Retribuição Anual

(22) 19/12/2011

(71) Gilceu Antonio Vivan (BR/RS) ; Termofixo SC Indústria e Comércio de Resinas Ltda – ME (BR/SC)

Conforme Resolução 113/2013, o depositante deverá complementar a retribuição da 9ª anuidade, de acordo com tabela vigente, referente à(s) guia(s) de recolhimento 29409161915692724.

Código 8.6 - Arquivamento - Art. 86 da LPI

Arquivado o pedido por falta de pagamento da retribuição anual dentro do prazo ou por não cumprimento de exigência de complementação de pagamento da retribuição. Desta data corre o prazo de 3 (três) meses para o depositante requerer a restauração do andamento do pedido por meio do peticionamento eletrônico ou do formulário modelo FQ002 acompanhado dos comprovantes referentes ao pagamento da restauração e conforme o caso: da cópia do pagamento correspondente a retribuição anual paga fora do prazo; do pagamento correspondente a retribuição anual em débito; ou do pagamento correspondente a complementação no valor da retribuição adicional de que trata o art. 84º § 2º da Lei nº 9.279/96.

(21) BR 10 2012 030505-4 A2	Código 8.6 - Arquivamento - Art. 86 da LPI (22) 30/11/2012 (71) Henfel Indústria Metalúrgica Ltda (BR/SP) referente a 7ª anuidade
(21) BR 10 2013 010972-0 A2	Código 8.6 - Arquivamento - Art. 86 da LPI (22) 22/04/2013 (71) UNIVERSIDADE FEDERAL DA PARAÍBA (BR/PB) referente a 7ª anuidade
(21) BR 10 2015 026597-2 A2	Código 8.6 - Arquivamento - Art. 86 da LPI (22) 20/10/2015 (71) HUGO ROBERTO DÍAZ (AR) referente a 4ª anuidade
(21) BR 10 2016 030444-0 A2	Código 8.6 - Arquivamento - Art. 86 da LPI (22) 23/12/2016 (71) ROBERTO HIROKAZU OKADA (BR/SP) referente a 3ª anuidade
(21) BR 10 2017 003407-0 A2	Código 8.6 - Arquivamento - Art. 86 da LPI (22) 21/02/2017 (71) ALMIR JÚDICE TAVARES (BR/RJ) referente a 3ª anuidade
(21) BR 10 2017 005685-6 A2	Código 8.6 - Arquivamento - Art. 86 da LPI (22) 13/03/2017 (71) ROBERTO SACRAMENTO DOS SANTOS (BR) referente a 3ª anuidade

(21) BR 10 2017 007695-4 A2	Código 8.6 - Arquivamento - Art. 86 da LPI (22) 13/04/2017 (71) JOSÉ FRANCISCO DE MIRANDA (BR/RJ) Arquivado o pedido de patente, nos termos do artigo 86, da LPI, e artigo 10 da resolução 113/2013, referente ao não recolhimento da 3ª retribuição anual. Para fins de restauração conforme artigo 87 da LPI 9.279, sob pena da manutenção do arquivamento caso não seja restaurado dentro do prazo legal, conforme o disposto no artigo 12 da resolução 113/2013.
(21) BR 10 2017 010097-9 A2	Código 8.6 - Arquivamento - Art. 86 da LPI (22) 15/05/2017 (71) PEDRO GIAMMARUSTI (BR/SP) referente a 3ª anuidade
(21) BR 11 2013 008827-3 A2	Código 8.6 - Arquivamento - Art. 86 da LPI (22) 10/10/2011 (71) TOTAL S A (FR) Arquivado o pedido de patente, nos termos do artigo 86, da LPI, e artigo 10 da resolução 113/2013, referente ao não recolhimento da 6ª, 7ª e 8ª retribuição anual, para fins de restauração conforme artigo 87 da LPI 9.279, sob pena da manutenção do arquivamento caso não seja restaurado dentro do prazo legal, conforme o disposto no artigo 12 da resolução 113/2013.
(21) BR 11 2014 028529-2 A2	Código 8.6 - Arquivamento - Art. 86 da LPI (22) 20/05/2013 (71) THE BOARD OF TRUSTEES OF THE UNIVERSITY OF ILLINOIS (US) referente a 7ª anuidade
(21) BR 11 2014 029102-0 A2	Código 8.6 - Arquivamento - Art. 86 da LPI (22) 23/05/2013 (71) SAINT-GOBAIN PLACO SAS (FR) referente a 7ª anuidade
(21) BR 11 2014 031818-2 A2	Código 8.6 - Arquivamento - Art. 86 da LPI (22) 23/05/2013 (71) GEMA SWITZERLAND GMBH (CH) referente a 7ª anuidade
(21) BR 11 2015 022421-0 A2	Código 8.6 - Arquivamento - Art. 86 da LPI (22) 13/03/2014 (71) MASSACHUSETTS INSTITUTE OF TECHNOLOGY (US) ; UNIVERSITY OF CENTRAL FLORIDA RESEARCH FOUNDATION, INC. (US)

Referente à 6ª anuidade

(21) BR 11 2015 029086-8 A2 Código 8.6 - Arquivamento - Art. 86 da LPI
(22) 20/05/2013
(71) MUSCO CORPORATION (US)
referente a 7ª anuidade

(21) BR 11 2015 029417-0 A8 Código 8.6 - Arquivamento - Art. 86 da LPI
(22) 23/05/2014
(71) THOMSON LICENSING (FR)
referente a 6ª anuidade

(21) BR 12 2018 070503-5 A2 Código 8.6 - Arquivamento - Art. 86 da LPI
(22) 21/11/2008
(62) PI 0819319-3 21/11/2008
(71) CIPLA USA, INC. (US)
referente a 11ª anuidade

(21) BR 20 2016 030030-0 U2 Código 8.6 - Arquivamento - Art. 86 da LPI
(22) 20/12/2016
(71) FUNDAÇÃO EDUCACIONAL DA REGIÃO DE JOINVILLE (BR/SC)
referente a 3ª anuidade

(21) PI 0910083-0 A2 Código 8.6 - Arquivamento - Art. 86 da LPI
(22) 22/04/2009
(71) Universidade Federal de Pernambuco (BR/PE) ; Universidade Estadual do Rio Grande do Norte (BR/RN)
referente a 10ª e 11ª anuidades

(21) PI 0910616-2 A2 Código 8.6 - Arquivamento - Art. 86 da LPI
(22) 23/04/2009
(71) Sandoz AG (CH)
referente a 11ª anuidade

Código 8.7 - Restauração

Notificação quanto à restauração do andamento do pedido.

(21) BR 10 2012 010842-9 A2	Código 8.7 - Restauração (22) 08/05/2012 (71) VGBIO BIOLUBRIFICANTES (BR/SP)
------------------------------------	--

(21) BR 10 2014 007763-4 A2	Código 8.7 - Restauração (22) 31/03/2014 (71) TOPEMA COZINHAS PROFISSIONAIS INDUSTRIAIS E COMERCIAIS LTDA (BR/SP)
------------------------------------	---

(21) BR 10 2015 010298-4 A2	Código 8.7 - Restauração (22) 06/05/2015 (71) LUMILIGHT DO BRASIL LTDA ME (BR/PE)
------------------------------------	---

(21) BR 10 2016 021609-5 A2	Código 8.7 - Restauração (22) 20/09/2016 (71) DAVID STANQUINI JÚNIOR (BR/SP)
------------------------------------	--

(21) BR 11 2015 022896-8 A2	Código 8.7 - Restauração (22) 15/03/2013 (71) TECHFIELDS PHARMA CO., LTD. (CN) ; CHONGXI YU (US)
------------------------------------	--

(21) BR 11 2018 013015-0 A2	Código 8.7 - Restauração (22) 15/12/2016 (71) BEN ZION KARMON (IL)
------------------------------------	--

(21) BR 12 2018 009565-2 A2	Código 8.7 - Restauração (22) 12/02/2009 (62) PI 0908809-1 12/02/2009 (71) MONSANTO TECHNOLOGY LLC (US)
------------------------------------	--

(21) BR 20 2013 016274-0 U2	Código 8.7 - Restauração (22) 24/06/2013 (71) PAULO CÉSAR DOS SANTOS (BR/SP)
------------------------------------	--

(21) BR 20 2016 022100-0 U2	Código 8.7 - Restauração (22) 25/09/2016 (71) MARA ROSANE DUTRA LIMA (BR/RJ)
------------------------------------	--

(21) PI 0803944-5 A2

Código 8.7 - Restauração

(22) 23/06/2008

(71) UNIVERSIDADE ESTADUAL DE CAMPINAS - UNICAMP (BR/SP) ;
Blausiegel Indústria e Comércio LTDA (BR/SP)

(21) PI 0903926-0 A2

Código 8.7 - Restauração

(22) 20/05/2009

(71) Murilo Spinelli Pinto (BR/MG)

Código 8.8 - Despacho Anulado

Anulação do despacho por ter sido indevido. (A toda publicação que envolva anulação de ato ou despacho caberá justificativa no processo administrativo.)

(21) BR 10 2014 008184-4 A2	Código 8.8 - Despacho Anulado (22) 04/04/2014 (71) COMISSÃO NACIONAL DE ENERGIA NUCLEAR (BR/RJ) ; FUNDAÇÃO DE AMPARO À PESQUISA DO ESTADO DE SÃO PAULO (BR/SP) Anulada a publicação código 8.6 na RPI nº 2560 de 28/01/2020 por ter sido indevida.
(21) BR 10 2014 008187-9 A8	Código 8.8 - Despacho Anulado (22) 04/04/2014 (71) COMISSÃO NACIONAL DE ENERGIA NUCLEAR (BR/RJ) ; UNIVERSIDADE FEDERAL DE ITAJUBÁ (BR/MG) Anulada a publicação código 8.6 na RPI nº 2560 de 28/01/2020 por ter sido indevida.
(21) BR 11 2014 021287-2 A8	Código 8.8 - Despacho Anulado (22) 01/03/2013 (71) WRIGHT MEDICAL TECHNOLOGY, INC. (US) Anulada a publicação código 8.11 na RPI nº 2582 de 30/06/2020 por ter sido indevida.

Código 8.11 - Manutenção do Arquivamento

Mantido o arquivamento do pedido uma vez que não foi requerida a restauração nos termos do disposto no art. 87 da Lei nº 9.279/96, encerrando a instância administrativa.

(21) BR 10 2012 006198-8 A2 Código 8.11 - Manutenção do Arquivamento
(22) 20/03/2012
(71) YCAR ARTES GRÁFICAS LTDA (BR/SP)
Referente ao despacho 8.6 publicado na RPI 2558 de 14/01/2020.

(21) BR 10 2013 006490-4 A2 Código 8.11 - Manutenção do Arquivamento
(22) 22/03/2013
(71) MENCI & C.S.P.A (IT)
Referente ao despacho 8.6 publicado na RPI 2558 de 14/01/2020.

(21) BR 10 2014 006240-8 A2 Código 8.11 - Manutenção do Arquivamento
(22) 17/03/2014
(71) FRONTIER WIND, LLC (US)
Referente ao despacho 8.6 publicado na RPI 2558 de 14/01/2020.

(21) BR 10 2014 006246-7 A2 Código 8.11 - Manutenção do Arquivamento
(22) 17/03/2014
(71) ORTHO-CLINICAL DIAGNOSTICS, INC (US)
Referente ao despacho 8.6 publicado na RPI 2558 de 14/01/2020.

(21) BR 10 2014 006252-1 A2 Código 8.11 - Manutenção do Arquivamento
(22) 17/03/2014
(71) FRONTIER WIND, LLC (US)
Referente ao despacho 8.6 publicado na RPI 2558 de 14/01/2020.

(21) BR 10 2014 006284-0 A2 Código 8.11 - Manutenção do Arquivamento
(22) 17/03/2014
(71) JOHNSON & JOHNSON VISION CARE, INC. (US)
Referente ao despacho 8.6 publicado na RPI 2558 de 14/01/2020.

(21) BR 10 2014 006293-9 A2 Código 8.11 - Manutenção do Arquivamento
(22) 17/03/2014
(71) FRONTIER WIND, LLC (US)
Referente ao despacho 8.6 publicado na RPI 2558 de 14/01/2020.

(21) BR 10 2014 006302-1 A2 Código 8.11 - Manutenção do Arquivamento

	(22) 17/03/2014 (71) JOHNSON & JOHNSON VISION CARE, INC. (US) Referente ao despacho 8.6 publicado na RPI 2558 de 14/01/2020.
(21) BR 10 2014 006313-7 A2	Código 8.11 - Manutenção do Arquivamento (22) 17/03/2014 (71) JOHNSON & JOHNSON VISION CARE, INC. (US) Referente ao despacho 8.6 publicado na RPI 2558 de 14/01/2020.
(21) BR 10 2014 006316-1 A2	Código 8.11 - Manutenção do Arquivamento (22) 17/03/2014 (71) JOHNSON & JOHNSON VISION CARE, INC. (US) Referente ao despacho 8.6 publicado na RPI 2558 de 14/01/2020.
(21) BR 10 2014 006339-0 A2	Código 8.11 - Manutenção do Arquivamento (22) 17/03/2014 (71) JOHNSON & JOHNSON VISION CARE, INC. (US) Referente ao despacho 8.6 publicado na RPI 2558 de 14/01/2020.
(21) BR 10 2014 006354-4 A2	Código 8.11 - Manutenção do Arquivamento (22) 17/03/2014 (71) JOHNSON & JOHNSON VISION CARE, INC. (US) Referente ao despacho 8.6 publicado na RPI 2558 de 14/01/2020.
(21) BR 10 2014 006359-5 A2	Código 8.11 - Manutenção do Arquivamento (22) 17/03/2014 (71) GE INFRASTRUCTURE TECHNOLOGY, LLC (US) Referente ao despacho 8.6 publicado na RPI 2558 de 14/01/2020.
(21) BR 10 2014 006368-4 A2	Código 8.11 - Manutenção do Arquivamento (22) 17/03/2014 (71) JOHNSON & JOHNSON VISION CARE, INC. (US) Referente ao despacho 8.6 publicado na RPI 2558 de 14/01/2020.
(21) BR 10 2014 006370-6 A2	Código 8.11 - Manutenção do Arquivamento (22) 17/03/2014 (71) JOHNSON & JOHNSON VISION CARE, INC. (US) Referente ao despacho 8.6 publicado na RPI 2558 de 14/01/2020.
(21) BR 10 2014 006378-1 A2	Código 8.11 - Manutenção do Arquivamento (22) 17/03/2014 (71) JOHNSON & JOHNSON VISION CARE, INC. (US)

Referente ao despacho 8.6 publicado na RPI 2558 de 14/01/2020.

(21) BR 10 2014 006380-3 A2 Código 8.11 - Manutenção do Arquivamento
 (22) 17/03/2014
 (71) JOHNSON & JOHNSON VISION CARE, INC. (US)
 Referente ao despacho 8.6 publicado na RPI 2558 de 14/01/2020.

(21) BR 10 2014 006381-1 A2 Código 8.11 - Manutenção do Arquivamento
 (22) 17/03/2014
 (71) JOHNSON & JOHNSON VISION CARE, INC. (US)
 Referente ao despacho 8.6 publicado na RPI 2558 de 14/01/2020.

(21) BR 10 2014 006636-5 A2 Código 8.11 - Manutenção do Arquivamento
 (22) 20/03/2014
 (71) SIEMENS AKTIENGESELLSCHAFT (DE)
 Referente ao despacho 8.6 publicado na RPI 2558 de 14/01/2020.

(21) BR 10 2014 006639-0 A2 Código 8.11 - Manutenção do Arquivamento
 (22) 20/03/2014
 (71) SHANG-YUANG HUANG (TW)
 Referente ao despacho 8.6 publicado na RPI 2558 de 14/01/2020.

(21) BR 10 2014 006678-0 A2 Código 8.11 - Manutenção do Arquivamento
 (22) 20/03/2014
 (71) KABUSHIKI KAISHA TOYOTA JIDOSHOKKI (JP)
 Referente ao despacho 8.6 publicado na RPI 2558 de 14/01/2020.

(21) BR 10 2014 006762-0 A2 Código 8.11 - Manutenção do Arquivamento
 (22) 20/03/2014
 (71) IFP ENERGIES NOUVELLES (FR)
 Referente ao despacho 8.6 publicado na RPI 2558 de 14/01/2020.

(21) BR 10 2014 006884-8 A2 Código 8.11 - Manutenção do Arquivamento
 (22) 21/03/2014
 (71) KABUSHIKI KAISHA TOYOTA JIDOSHOKKI (JP)
 Referente ao despacho 8.6 publicado na RPI 2558 de 14/01/2020.

(21) BR 10 2014 006894-5 A2 Código 8.11 - Manutenção do Arquivamento
 (22) 21/03/2014
 (71) TOMAS GRAUMANN (BR/PR)
 Referente ao despacho 8.6 publicado na RPI 2558 de 14/01/2020.

(21) BR 10 2015 005785-7 A2 Código 8.11 - Manutenção do Arquivamento
 (22) 16/03/2015
 (71) RICOH COMPANY, LTD. (JP)
 Referente ao despacho 8.6 publicado na RPI 2558 de 14/01/2020.

(21) BR 10 2015 005806-3 A2 Código 8.11 - Manutenção do Arquivamento
 (22) 16/03/2015
 (71) GERALDO MARINI (BR/RS)
 Referente ao despacho 8.6 publicado na RPI 2558 de 14/01/2020.

(21) BR 10 2015 006040-8 A2 Código 8.11 - Manutenção do Arquivamento
 (22) 18/03/2015
 (71) THOMSON LICENSING (FR)
 Referente ao despacho 8.6 publicado na RPI 2558 de 14/01/2020.

(21) BR 10 2016 005093-6 A2 Código 8.11 - Manutenção do Arquivamento
 (22) 09/03/2016
 (71) ROBERTO NICOLA SCHIOPPA (BR/SP)
 Referente ao despacho 8.6 publicado na RPI 2557 de 07/01/2020.

(21) BR 10 2016 029416-9 A2 Código 8.11 - Manutenção do Arquivamento
 (22) 15/12/2016
 (71) GENERAL ELECTRIC COMPANY (US)
 Referente ao despacho 8.6 publicado na RPI 2557 de 07/01/2020.

(21) BR 10 2016 030235-8 A2 Código 8.11 - Manutenção do Arquivamento
 (22) 22/12/2016
 (71) WALMART APOLLO, LLC (US)
 Referente ao despacho 8.6 publicado na RPI 2557 de 07/01/2020.

(21) BR 10 2017 005115-3 A2 Código 8.11 - Manutenção do Arquivamento
 (22) 14/03/2017
 (71) W3 INDUSTRIA METALURGICA LTDA (BR/PR)
 Referente ao despacho 8.6 publicado na RPI 2557 de 07/01/2020.

(21) BR 11 2012 024000-5 A2 Código 8.11 - Manutenção do Arquivamento
 (22) 22/03/2011
 (71) Qualcomm Incorporated (US)
 Referente ao despacho 8.6 publicado na RPI 2558 de 14/01/2020.

(21) BR 11 2012 025156-2 A2 Código 8.11 - Manutenção do Arquivamento
 (22) 18/03/2011
 (71) Ge Lighting Solutions Llc (US)

Referente ao despacho 8.6 publicado na RPI 2558 de 14/01/2020.

(21) BR 11 2012 026130-4 A2 Código 8.11 - Manutenção do Arquivamento
(22) 16/03/2011
(71) ZTE Corporation (CN)
Referente ao despacho 8.6 publicado na RPI 2558 de 14/01/2020.

(21) BR 11 2013 023753-8 A2 Código 8.11 - Manutenção do Arquivamento
(22) 16/03/2012
(71) BASF SE (DE) ; FRIEDRICH BOYSEN GMBH & CO. KG (DE)
Referente ao despacho 8.6 publicado na RPI 2558 de 14/01/2020.

(21) BR 11 2014 018910-2 A8 Código 8.11 - Manutenção do Arquivamento
(22) 18/03/2013
(71) F HOFFMANN-LA ROCHE AG (CH)
Referente ao despacho 8.6 publicado na RPI 2558 de 14/01/2020.

(21) BR 11 2014 022109-0 A8 Código 8.11 - Manutenção do Arquivamento
(22) 19/03/2013
(71) DYSON TECHNOLOGY LIMITED (GB)
Referente ao despacho 8.6 publicado na RPI 2558 de 14/01/2020.

(21) BR 11 2014 023122-2 A8 Código 8.11 - Manutenção do Arquivamento
(22) 19/03/2012
(71) FUJITSU LIMITED (JP)
Referente ao despacho 8.6 publicado na RPI 2558 de 14/01/2020.

(21) BR 11 2014 023199-0 A2 Código 8.11 - Manutenção do Arquivamento
(22) 19/03/2013
(71) MAHLE INTERNATIONAL GMBH (DE)
Referente ao despacho 8.6 publicado na RPI 2558 de 14/01/2020.

(21) BR 11 2014 023294-6 A8 Código 8.11 - Manutenção do Arquivamento
(22) 18/03/2013
(71) QUALCOMM INCORPORATED (US)
Referente ao despacho 8.6 publicado na RPI 2558 de 14/01/2020.

(21) BR 11 2014 023378-0 A8 Código 8.11 - Manutenção do Arquivamento
(22) 21/03/2013
(71) WEGMANN AUTOMOTIVE USA, INC. (US)
Referente ao despacho 8.6 publicado na RPI 2558 de 14/01/2020.

(21) BR 11 2014 023445-0 A8	Código 8.11 - Manutenção do Arquivamento (22) 19/03/2013 (71) DSM IP ASSETS B.V. (NL) Referente ao despacho 8.6 publicado na RPI 2558 de 14/01/2020.
<hr/>	
(21) BR 11 2014 023449-3 A8	Código 8.11 - Manutenção do Arquivamento (22) 19/03/2013 (71) SEIKO EPSON CORPORATION (JP) Referente ao despacho 8.6 publicado na RPI 2558 de 14/01/2020.
<hr/>	
(21) BR 11 2014 023451-5 A8	Código 8.11 - Manutenção do Arquivamento (22) 19/03/2013 (71) SEIKO EPSON CORPORATION (JP) Referente ao despacho 8.6 publicado na RPI 2558 de 14/01/2020.
<hr/>	
(21) BR 11 2014 023934-7 A8	Código 8.11 - Manutenção do Arquivamento (22) 18/03/2013 (71) KYMAB LIMITED (GB) Referente ao despacho 8.6 publicado na RPI 2558 de 14/01/2020.
<hr/>	
(21) BR 11 2014 023947-9 A8	Código 8.11 - Manutenção do Arquivamento (22) 22/03/2013 (71) ALLNEX BELGIUM, S.A. (BE) Referente ao despacho 8.6 publicado na RPI 2558 de 14/01/2020.
<hr/>	
(21) BR 11 2014 024271-2 A8	Código 8.11 - Manutenção do Arquivamento (22) 22/03/2013 (71) BASF SE (DE) Referente ao despacho 8.6 publicado na RPI 2558 de 14/01/2020.
<hr/>	
(21) BR 11 2015 022177-7 A2	Código 8.11 - Manutenção do Arquivamento (22) 10/03/2014 (71) SMITH & NEPHEW, INC. (US) Referente ao despacho 8.6 publicado na RPI 2557 de 07/01/2020.
<hr/>	
(21) BR 11 2015 022768-6 A2	Código 8.11 - Manutenção do Arquivamento (22) 14/03/2014 (71) Scott Technologies, Inc. (US) Referente ao despacho 8.6 publicado na RPI 2557 de 07/01/2020.
<hr/>	
(21) BR 11 2015 022930-1 A2	Código 8.11 - Manutenção do Arquivamento (22) 14/03/2014 (71) SCOTT TECHNOLOGIES, INC. (US)

Referente ao despacho 8.6 publicado na RPI 2557 de 07/01/2020.

(21) BR 11 2015 023004-0 A8 Código 8.11 - Manutenção do Arquivamento
 (22) 14/03/2014
 (71) DIVERSEY, INC. (US)
 Referente ao despacho 8.6 publicado na RPI 2557 de 07/01/2020.

(21) BR 11 2015 023057-1 A8 Código 8.11 - Manutenção do Arquivamento
 (22) 12/03/2014
 (71) SNECMA (FR)
 Referente ao despacho 8.6 publicado na RPI 2557 de 07/01/2020.

(21) BR 11 2015 023084-9 A2 Código 8.11 - Manutenção do Arquivamento
 (22) 14/03/2014
 (71) ABBVIE BIOTECHNOLOGY LTD. (BM)
 Referente ao despacho 8.6 publicado na RPI 2557 de 07/01/2020.

(21) BR 11 2015 023085-7 A8 Código 8.11 - Manutenção do Arquivamento
 (22) 15/03/2014
 (71) FEDERAL-MOGUL IGNITION COMPANY (US)
 Referente ao despacho 8.6 publicado na RPI 2557 de 07/01/2020.

(21) BR 11 2015 023119-5 A2 Código 8.11 - Manutenção do Arquivamento
 (22) 14/03/2014
 (71) CONSTELLATION PHARMACEUTICALS, INC. (US)
 Referente ao despacho 8.6 publicado na RPI 2557 de 07/01/2020.

(21) BR 11 2015 023186-1 A2 Código 8.11 - Manutenção do Arquivamento
 (22) 12/03/2014
 (71) POWERDYNE, INC. (US)
 Referente ao despacho 8.6 publicado na RPI 2557 de 07/01/2020.

(21) BR 11 2015 023227-2 A2 Código 8.11 - Manutenção do Arquivamento
 (22) 12/03/2014
 (71) ELECTROLUX HOME PRODUCTS, INC. (US)
 Referente ao despacho 8.6 publicado na RPI 2557 de 07/01/2020.

(21) BR 11 2015 023253-1 A2 Código 8.11 - Manutenção do Arquivamento
 (22) 13/03/2014
 (71) EVERIST GENOMICS, INC. (US)
 Referente ao despacho 8.6 publicado na RPI 2557 de 07/01/2020.

(21) BR 11 2015 023282-5 A2	Código 8.11 - Manutenção do Arquivamento (22) 13/03/2014 (71) AEROSPACE TECHNOLOGIES GROUP, INC. (US) Referente ao despacho 8.6 publicado na RPI 2557 de 07/01/2020.
<hr/>	
(21) BR 11 2015 023322-8 A2	Código 8.11 - Manutenção do Arquivamento (22) 14/03/2014 (71) DEEPLINC, INC. (US) Referente ao despacho 8.6 publicado na RPI 2557 de 07/01/2020.
<hr/>	
(21) BR 11 2015 023332-5 A2	Código 8.11 - Manutenção do Arquivamento (22) 14/03/2014 (71) Sanofi Pasteur, Inc (US) Referente ao despacho 8.6 publicado na RPI 2557 de 07/01/2020.
<hr/>	
(21) BR 11 2015 023346-5 A2	Código 8.11 - Manutenção do Arquivamento (22) 14/03/2014 (71) GENERAL CABLE TECHNOLOGIES CORPORATION (US) Referente ao despacho 8.6 publicado na RPI 2557 de 07/01/2020.
<hr/>	
(21) BR 11 2015 023360-0 A2	Código 8.11 - Manutenção do Arquivamento (22) 11/03/2014 (71) QUALCOMM INCORPORATED (US) Referente ao despacho 8.6 publicado na RPI 2557 de 07/01/2020.
<hr/>	
(21) BR 11 2015 023442-9 A2	Código 8.11 - Manutenção do Arquivamento (22) 12/03/2014 (71) LIGHTING SCIENCE GROUP CORPORATION (US) Referente ao despacho 8.6 publicado na RPI 2557 de 07/01/2020.
<hr/>	
(21) BR 11 2015 023444-5 A2	Código 8.11 - Manutenção do Arquivamento (22) 14/03/2014 (71) TOUCHPOINT MEDICAL, INC. (US) Referente ao despacho 8.6 publicado na RPI 2557 de 07/01/2020.
<hr/>	
(21) BR 11 2015 023520-4 A2	Código 8.11 - Manutenção do Arquivamento (22) 14/03/2014 (71) ABBVIE INC. (US) Referente ao despacho 8.6 publicado na RPI 2557 de 07/01/2020.
<hr/>	
(21) BR 11 2015 023531-0 A2	Código 8.11 - Manutenção do Arquivamento (22) 13/03/2014 (71) The Procter & Gamble Company (US)

Referente ao despacho 8.6 publicado na RPI 2557 de 07/01/2020.

(21) BR 11 2015 023606-5 A8 Código 8.11 - Manutenção do Arquivamento
(22) 14/03/2014
(71) JOHNSON MATTHEY PUBLIC LIMITED COMPANY (GB)
Referente ao despacho 8.6 publicado na RPI 2557 de 07/01/2020.

(21) BR 11 2015 023661-8 A2 Código 8.11 - Manutenção do Arquivamento
(22) 14/03/2014
(71) JOHNSON MATTHEY PUBLIC LIMITED COMPANY (GB)
Referente ao despacho 8.6 publicado na RPI 2557 de 07/01/2020.

(21) BR 11 2015 023756-8 A2 Código 8.11 - Manutenção do Arquivamento
(22) 11/03/2014
(71) FIRST PRINCIPLES, INC. (US)
Referente ao despacho 8.6 publicado na RPI 2557 de 07/01/2020.

(21) BR 11 2015 023803-3 A2 Código 8.11 - Manutenção do Arquivamento
(22) 11/03/2014
(71) QUALCOMM INCORPORATED (US)
Referente ao despacho 8.6 publicado na RPI 2557 de 07/01/2020.

(21) BR 11 2015 024762-8 A2 Código 8.11 - Manutenção do Arquivamento
(22) 13/03/2014
(71) RICOH COMPANY, LTD. (JP)
Referente ao despacho 8.6 publicado na RPI 2557 de 07/01/2020.

(21) BR 11 2015 024910-8 A2 Código 8.11 - Manutenção do Arquivamento
(22) 14/03/2014
(71) SEIKO EPSON CORPORATION (JP)
Referente ao despacho 8.6 publicado na RPI 2557 de 07/01/2020.

(21) BR 11 2015 025094-7 A2 Código 8.11 - Manutenção do Arquivamento
(22) 11/03/2014
(71) SIEMENS AKTIENGESELLSCHAFT (DE)
Referente ao despacho 8.6 publicado na RPI 2557 de 07/01/2020.

(21) BR 11 2016 003126-1 A2 Código 8.11 - Manutenção do Arquivamento
(22) 13/03/2014
(71) HANFT, JASON, R. (US)
Referente ao despacho 8.6 publicado na RPI 2557 de 07/01/2020.

(21) BR 11 2016 005782-1 A2	Código 8.11 - Manutenção do Arquivamento (22) 11/03/2014 (71) VERILY LIFE SCIENCES LLC (US) Referente ao despacho 8.6 publicado na RPI 2557 de 07/01/2020.
<hr/>	
(21) BR 11 2016 009087-0 A2	Código 8.11 - Manutenção do Arquivamento (22) 12/03/2014 (71) CARSALES.COM LTD (AU) Referente ao despacho 8.6 publicado na RPI 2557 de 07/01/2020.
<hr/>	
(21) BR 11 2016 019010-6 A2	Código 8.11 - Manutenção do Arquivamento (22) 13/03/2015 (71) MICROSOFT TECHNOLOGY LICENSING, LLC (US) Referente ao despacho 8.6 publicado na RPI 2557 de 07/01/2020.
<hr/>	
(21) BR 11 2016 019179-0 A2	Código 8.11 - Manutenção do Arquivamento (22) 10/03/2015 (71) UNITED KINGDOM RESEARCH AND INNOVATION (GB) Referente ao despacho 8.6 publicado na RPI 2557 de 07/01/2020.
<hr/>	
(21) BR 11 2016 019198-6 A2	Código 8.11 - Manutenção do Arquivamento (22) 09/03/2015 (71) GENERAL ELECTRIC COMPANY (US) Referente ao despacho 8.6 publicado na RPI 2557 de 07/01/2020.
<hr/>	
(21) BR 11 2016 019298-2 A2	Código 8.11 - Manutenção do Arquivamento (22) 09/03/2015 (71) MICROSOFT TECHNOLOGY LICENSING, LLC (US) Referente ao despacho 8.6 publicado na RPI 2557 de 07/01/2020.
<hr/>	
(21) BR 11 2016 019966-9 A2	Código 8.11 - Manutenção do Arquivamento (22) 11/03/2015 (71) MICROSOFT TECHNOLOGY LICENSING, LLC (US) Referente ao despacho 8.6 publicado na RPI 2557 de 07/01/2020.
<hr/>	
(21) BR 11 2016 020215-5 A2	Código 8.11 - Manutenção do Arquivamento (22) 12/03/2015 (71) MICROSOFT TECHNOLOGY LICENSING, LLC (US) Referente ao despacho 8.6 publicado na RPI 2557 de 07/01/2020.
<hr/>	
(21) BR 11 2016 020696-7 A2	Código 8.11 - Manutenção do Arquivamento (22) 11/03/2015 (71) PILKINGTON GROUP LIMITED (GB)

Referente ao despacho 8.6 publicado na RPI 2557 de 07/01/2020.

(21) BR 11 2016 020710-6 A2 Código 8.11 - Manutenção do Arquivamento
 (22) 10/03/2015
 (71) JOHNSON MATTHEY CATALYSTS (GERMANY) GMBH (DE)
 Referente ao despacho 8.6 publicado na RPI 2557 de 07/01/2020.

(21) BR 11 2016 020712-2 A2 Código 8.11 - Manutenção do Arquivamento
 (22) 10/03/2015
 (71) JOHNSON MATTHEY CATALYSTS (GERMANY) GMBH (DE)
 Referente ao despacho 8.6 publicado na RPI 2557 de 07/01/2020.

(21) BR 11 2016 020742-4 A2 Código 8.11 - Manutenção do Arquivamento
 (22) 12/03/2015
 (71) IMI HYDRONIC ENGINEERING INTERNATIONAL SA (CH)
 Referente ao despacho 8.6 publicado na RPI 2557 de 07/01/2020.

(21) BR 11 2016 020748-3 A2 Código 8.11 - Manutenção do Arquivamento
 (22) 12/03/2015
 (71) IMI HYDRONIC ENGINEERING INTERNATIONAL SA (CH)
 Referente ao despacho 8.6 publicado na RPI 2557 de 07/01/2020.

(21) BR 11 2016 020777-7 A2 Código 8.11 - Manutenção do Arquivamento
 (22) 11/03/2015
 (71) UMICORE AG & CO. KG (DE)
 Referente ao despacho 8.6 publicado na RPI 2557 de 07/01/2020.

(21) BR 11 2016 020855-2 A2 Código 8.11 - Manutenção do Arquivamento
 (22) 10/03/2015
 (71) CROWN PACKAGING TECHNOLOGY, INC. (US)
 Referente ao despacho 8.6 publicado na RPI 2557 de 07/01/2020.

(21) BR 11 2016 020958-3 A2 Código 8.11 - Manutenção do Arquivamento
 (22) 12/03/2015
 (71) QUALCOMM INCORPORATED (US)
 Referente ao despacho 8.6 publicado na RPI 2557 de 07/01/2020.

(21) BR 11 2016 021018-2 A2 Código 8.11 - Manutenção do Arquivamento
 (22) 09/03/2015
 (71) QUALCOMM INCORPORATED (US)
 Referente ao despacho 8.6 publicado na RPI 2557 de 07/01/2020.

(21) BR 11 2016 021026-3 A2	Código 8.11 - Manutenção do Arquivamento (22) 11/03/2015 (71) PERMAVOID LIMITED (GB) Referente ao despacho 8.6 publicado na RPI 2557 de 07/01/2020.
<hr/>	
(21) BR 11 2016 021029-8 A2	Código 8.11 - Manutenção do Arquivamento (22) 11/03/2015 (71) THEODORE BUXHOEVEDEN CURRAN (US) Referente ao despacho 8.6 publicado na RPI 2557 de 07/01/2020.
<hr/>	
(21) BR 11 2016 021032-8 A2	Código 8.11 - Manutenção do Arquivamento (22) 13/03/2015 (71) QUALCOMM INCORPORATED (US) Referente ao despacho 8.6 publicado na RPI 2557 de 07/01/2020.
<hr/>	
(21) BR 11 2016 021033-6 A2	Código 8.11 - Manutenção do Arquivamento (22) 13/03/2014 (71) QUALCOMM INCORPORATED (US) Referente ao despacho 8.6 publicado na RPI 2557 de 07/01/2020.
<hr/>	
(21) BR 11 2016 021073-5 A2	Código 8.11 - Manutenção do Arquivamento (22) 13/03/2014 (71) QUALCOMM INCORPORATED (US) Referente ao despacho 8.6 publicado na RPI 2557 de 07/01/2020.
<hr/>	
(21) BR 11 2016 021143-0 A2	Código 8.11 - Manutenção do Arquivamento (22) 13/03/2015 (71) QUALCOMM INCORPORATED (US) Referente ao despacho 8.6 publicado na RPI 2557 de 07/01/2020.
<hr/>	
(21) BR 11 2016 021148-0 A2	Código 8.11 - Manutenção do Arquivamento (22) 12/03/2015 (71) QUALCOMM INCORPORATED (US) Referente ao despacho 8.6 publicado na RPI 2557 de 07/01/2020.
<hr/>	
(21) BR 11 2016 021149-9 A2	Código 8.11 - Manutenção do Arquivamento (22) 13/03/2015 (71) QUALCOMM INCORPORATED (US) Referente ao despacho 8.6 publicado na RPI 2557 de 07/01/2020.
<hr/>	
(21) BR 11 2016 021150-2 A2	Código 8.11 - Manutenção do Arquivamento (22) 10/03/2015 (71) QUALCOMM INCORPORATED (US)

Referente ao despacho 8.6 publicado na RPI 2557 de 07/01/2020.

(21) BR 11 2016 021463-3 A2 Código 8.11 - Manutenção do Arquivamento
 (22) 12/03/2015
 (71) QUALCOMM INCORPORATED (US)
 Referente ao despacho 8.6 publicado na RPI 2557 de 07/01/2020.

(21) BR 11 2016 021469-2 A2 Código 8.11 - Manutenção do Arquivamento
 (22) 12/03/2015
 (71) QUALCOMM INCORPORATED (US)
 Referente ao despacho 8.6 publicado na RPI 2557 de 07/01/2020.

(21) BR 11 2016 021472-2 A2 Código 8.11 - Manutenção do Arquivamento
 (22) 12/03/2015
 (71) QUALCOMM INCORPORATED (US)
 Referente ao despacho 8.6 publicado na RPI 2557 de 07/01/2020.

(21) BR 11 2016 021483-8 A2 Código 8.11 - Manutenção do Arquivamento
 (22) 12/03/2015
 (71) QUALCOMM INCORPORATED (US)
 Referente ao despacho 8.6 publicado na RPI 2557 de 07/01/2020.

(21) BR 11 2016 021488-9 A2 Código 8.11 - Manutenção do Arquivamento
 (22) 13/03/2015
 (71) QUALCOMM INCORPORATED (US)
 Referente ao despacho 8.6 publicado na RPI 2557 de 07/01/2020.

(21) BR 11 2016 021511-7 A2 Código 8.11 - Manutenção do Arquivamento
 (22) 13/03/2015
 (71) SHELL INTERNATIONALE RESEARCH MAATSCHAPPIJ B.V. (NL)
 Referente ao despacho 8.6 publicado na RPI 2557 de 07/01/2020.

(21) BR 11 2016 021591-5 A2 Código 8.11 - Manutenção do Arquivamento
 (22) 11/03/2015
 (71) QUALCOMM INCORPORATED (US)
 Referente ao despacho 8.6 publicado na RPI 2557 de 07/01/2020.

(21) BR 11 2016 021915-5 A2 Código 8.11 - Manutenção do Arquivamento
 (22) 12/03/2015
 (71) MICROSOFT TECHNOLOGY LICENSING, LLC (US)
 Referente ao despacho 8.6 publicado na RPI 2557 de 07/01/2020.

(21) BR 11 2016 021945-7 A2 Código 8.11 - Manutenção do Arquivamento
 (22) 11/03/2015
 (71) SIG TECHNOLOGY AG (CH)
 Referente ao despacho 8.6 publicado na RPI 2557 de 07/01/2020.

(21) BR 11 2016 022258-0 A2 Código 8.11 - Manutenção do Arquivamento
 (22) 11/03/2015
 (71) QUALCOMM INCORPORATED (US)
 Referente ao despacho 8.6 publicado na RPI 2557 de 07/01/2020.

(21) BR 11 2016 023657-2 A2 Código 8.11 - Manutenção do Arquivamento
 (22) 13/03/2015
 (71) QUALCOMM INCORPORATED (US)
 Referente ao despacho 8.6 publicado na RPI 2557 de 07/01/2020.

(21) BR 11 2016 023670-0 A2 Código 8.11 - Manutenção do Arquivamento
 (22) 09/03/2015
 (71) SEIBERSDORF LABOR GMBH (AT) ; AIT AUSTRIAN INSTITUTE OF TECHNOLOGY GMBH (AT)
 Referente ao despacho 8.6 publicado na RPI 2557 de 07/01/2020.

(21) BR 11 2016 023739-0 A2 Código 8.11 - Manutenção do Arquivamento
 (22) 11/03/2015
 (71) QUALCOMM INCORPORATED (US)
 Referente ao despacho 8.6 publicado na RPI 2557 de 07/01/2020.

(21) BR 11 2016 024083-9 A2 Código 8.11 - Manutenção do Arquivamento
 (22) 11/03/2015
 (71) QUALCOMM INCORPORATED (US)
 Referente ao despacho 8.6 publicado na RPI 2557 de 07/01/2020.

(21) BR 11 2016 024089-8 A2 Código 8.11 - Manutenção do Arquivamento
 (22) 11/03/2015
 (71) QUALCOMM INCORPORATED (US)
 Referente ao despacho 8.6 publicado na RPI 2557 de 07/01/2020.

(21) BR 11 2016 024222-0 A2 Código 8.11 - Manutenção do Arquivamento
 (22) 11/03/2015
 (71) QUALCOMM INCORPORATED (US)
 Referente ao despacho 8.6 publicado na RPI 2557 de 07/01/2020.

(21) BR 11 2016 024426-5 A2 Código 8.11 - Manutenção do Arquivamento
 (22) 11/03/2015

	(71) QUALCOMM INCORPORATED (US) Referente ao despacho 8.6 publicado na RPI 2557 de 07/01/2020.
--	---

(21) BR 11 2016 024711-6 A2	Código 8.11 - Manutenção do Arquivamento (22) 11/03/2015 (71) QUALCOMM INCORPORATED (US) Referente ao despacho 8.6 publicado na RPI 2557 de 07/01/2020.
------------------------------------	--

(21) BR 11 2016 026043-0 A2	Código 8.11 - Manutenção do Arquivamento (22) 13/03/2015 (71) ROBERT BOSCH GMBH (DE) Referente ao despacho 8.6 publicado na RPI 2557 de 07/01/2020.
------------------------------------	--

(21) BR 11 2017 015549-4 A2	Código 8.11 - Manutenção do Arquivamento (22) 10/03/2016 (71) SABIC GLOBAL TECHNOLOGIES B.V. (NL) Referente ao despacho 8.6 publicado na RPI 2557 de 07/01/2020.
------------------------------------	---

(21) BR 11 2017 016073-0 A2	Código 8.11 - Manutenção do Arquivamento (22) 15/03/2016 (71) HEALTHPRO BRANDS, INC. (US) Referente ao despacho 8.6 publicado na RPI 2557 de 07/01/2020.
------------------------------------	---

(21) BR 11 2017 019026-5 A2	Código 8.11 - Manutenção do Arquivamento (22) 10/03/2015 (71) ORISOL ASIA LTD (TW) Referente ao despacho 8.6 publicado na RPI 2557 de 07/01/2020.
------------------------------------	--

(21) BR 11 2017 019127-0 A2	Código 8.11 - Manutenção do Arquivamento (22) 11/03/2015 (71) ESSILOR INTERNATIONAL (FR) Referente ao despacho 8.6 publicado na RPI 2557 de 07/01/2020.
------------------------------------	--

(21) BR 11 2017 019202-0 A2	Código 8.11 - Manutenção do Arquivamento (22) 10/03/2016 (71) B FOOD SCIENCE CO., LTD. (JP) ; MICROBIOPHARM JAPAN CO., LTD. (JP) Referente ao despacho 8.6 publicado na RPI 2557 de 07/01/2020.
------------------------------------	--

(21) BR 11 2017 019324-8 A2	Código 8.11 - Manutenção do Arquivamento (22) 10/03/2016 (71) METALYSIS LIMITED (GB)
------------------------------------	--

Referente ao despacho 8.6 publicado na RPI 2557 de 07/01/2020.

(21) BR 11 2017 019375-2 A2 Código 8.11 - Manutenção do Arquivamento
 (22) 12/03/2015
 (71) DEUTSCHE TELEKOM AG (DE)
 Referente ao despacho 8.6 publicado na RPI 2557 de 07/01/2020.

(21) BR 11 2018 015756-2 A2 Código 8.11 - Manutenção do Arquivamento
 (22) 31/01/2017
 (71) TELEFONICA DIGITAL ESPAÑA, S.L.U. (ES)
 Referente ao despacho 8.6 publicado na RPI 2557 de 07/01/2020.

(21) BR 11 2018 016145-4 A2 Código 8.11 - Manutenção do Arquivamento
 (22) 09/02/2017
 (71) FEDERAL-MOGUL POWERTRAIN LLC (US)
 Referente ao despacho 8.6 publicado na RPI 2557 de 07/01/2020.

(21) BR 11 2018 016150-0 A2 Código 8.11 - Manutenção do Arquivamento
 (22) 09/01/2017
 (71) DAP PRODUCTS INC. (US)
 Referente ao despacho 8.6 publicado na RPI 2557 de 07/01/2020.

(21) BR 11 2018 016234-5 A2 Código 8.11 - Manutenção do Arquivamento
 (22) 14/02/2017
 (71) NCHAIN HOLDINGS LIMITED (AG)
 Referente ao despacho 8.6 publicado na RPI 2557 de 07/01/2020.

(21) BR 11 2018 017160-3 A2 Código 8.11 - Manutenção do Arquivamento
 (22) 07/03/2017
 (71) SOFTBANK ROBOTICS EUROPE (FR)
 Referente ao despacho 8.6 publicado na RPI 2557 de 07/01/2020.

(21) BR 11 2018 017179-4 A2 Código 8.11 - Manutenção do Arquivamento
 (22) 03/02/2017
 (71) FUJIFILM CORPORATION (JP)
 Referente ao despacho 8.6 publicado na RPI 2557 de 07/01/2020.

(21) BR 11 2018 067516-4 A2 Código 8.11 - Manutenção do Arquivamento
 (22) 01/03/2017
 (71) SHELL INTERNATIONALE RESEARCH MAATSCHAPPIJ B.V. (NL)
 Referente ao despacho 8.6 publicado na RPI 2557 de 07/01/2020.

(21) BR 20 2015 005730-5 U2	Código 8.11 - Manutenção do Arquivamento (22) 16/03/2015 (71) IDETEC - INOVAÇÃO, DESENVOLVIMENTO E TECNOLOGIA EM PRODUTOS LTDA (BR/PR) Referente ao despacho 8.6 publicado na RPI 2558 de 14/01/2020.
(21) BR 20 2015 005769-0 U2	Código 8.11 - Manutenção do Arquivamento (22) 16/03/2015 (71) VIVA EMPREENDIMENTOS E ADMINISTRAÇÃO DE BENS S/A (BR/SP) Referente ao despacho 8.6 publicado na RPI 2558 de 14/01/2020.
(21) BR 20 2015 005934-0 U2	Código 8.11 - Manutenção do Arquivamento (22) 17/03/2015 (71) SITELA INDÚSTRIA DE PRÉ MOLDADOS E TELAS LTDA (BR/SP) Referente ao despacho 8.6 publicado na RPI 2558 de 14/01/2020.
(21) BR 20 2015 006084-5 U2	Código 8.11 - Manutenção do Arquivamento (22) 19/03/2015 (71) MATERIAIS ELETRICOS STRAHL LTDA (BR/SP) Referente ao despacho 8.6 publicado na RPI 2558 de 14/01/2020.
(21) BR 20 2015 006231-7 U2	Código 8.11 - Manutenção do Arquivamento (22) 20/03/2015 (71) CARLOS FELIPE PEDROSO (BR/RS) Referente ao despacho 8.6 publicado na RPI 2558 de 14/01/2020.
(21) BR 20 2015 006238-4 U2	Código 8.11 - Manutenção do Arquivamento (22) 20/03/2015 (71) FRIGODELISS LTDA (BR/SP) Referente ao despacho 8.6 publicado na RPI 2558 de 14/01/2020.
(21) BR 20 2016 005444-9 U2	Código 8.11 - Manutenção do Arquivamento (22) 11/03/2016 (71) NICOLA SINDONI NETO (BR/SP) Referente ao despacho 8.6 publicado na RPI 2557 de 07/01/2020.
(21) PI 0709347-0 A8	Código 8.11 - Manutenção do Arquivamento (22) 21/03/2007 (71) CAPPELLO S.R.L. (IT) Referente ao despacho 8.6 publicado na RPI 2558 de 14/01/2020.
(21) PI 0709355-1 A2	Código 8.11 - Manutenção do Arquivamento (22) 19/03/2007

	(71) 3M INNOVATIVE PROPERTIES COMPANY (US) Referente ao despacho 8.6 publicado na RPI 2558 de 14/01/2020.
(21) PI 1005350-6 A2	Código 8.11 - Manutenção do Arquivamento (22) 21/01/2010 (71) ABENGOA BIOENERGY NEW TECHNOLOGIES, LLC. (US) referente a 8.6 na RPI 2543 de 01/10/2019
(21) PI 1009585-3 A2	Código 8.11 - Manutenção do Arquivamento (22) 18/03/2010 (71) Universite Pierre Marie Curie (paris 6); Institut De Recherche Pour Le Developpment; Centre National De la Recherche Scientifique (FR) Referente ao despacho 8.6 publicado na RPI 2558 de 14/01/2020.
(21) PI 1012346-6 A8	Código 8.11 - Manutenção do Arquivamento (22) 16/03/2010 (71) NORTEL NETWORKS LIMITED (CA) Referente ao despacho 8.6 publicado na RPI 2558 de 14/01/2020.
(21) PI 1012542-6 A8	Código 8.11 - Manutenção do Arquivamento (22) 19/03/2010 (71) Edwards Lifesciences Corporation (US) Referente ao despacho 8.6 publicado na RPI 2558 de 14/01/2020.
(21) PI 1012550-7 A2	Código 8.11 - Manutenção do Arquivamento (22) 19/03/2010 (71) NATURA COSMÉTICOS S.A (BR/SP) Referente ao despacho 8.6 publicado na RPI 2558 de 14/01/2020.
(21) PI 1100979-9 A2	Código 8.11 - Manutenção do Arquivamento (22) 22/03/2011 (71) Selex Sistemi Integrati S.P.A. (IT) Referente ao despacho 8.6 publicado na RPI 2558 de 14/01/2020.
(21) PI 1101124-6 A2	Código 8.11 - Manutenção do Arquivamento (22) 21/03/2011 (71) TDV Dental Ltda (BR/SC) Referente ao despacho 8.6 publicado na RPI 2558 de 14/01/2020.
(21) PI 1101388-5 A2	Código 8.11 - Manutenção do Arquivamento (22) 16/03/2011 (71) Eder Ferreira Rangel (BR/MG) ; Keuler Ferreira Rangel (BR/MG) ; Asbel Rodrigues Machado (BR/MG)

Referente ao despacho 8.6 publicado na RPI 2558 de 14/01/2020.

Código Decisão**Código 9.1 - Deferimento**

Deferido o pedido de patente. Desta data corre o prazo de 60 (sessenta) dias para o pagamento da retribuição para expedição da carta-patente conforme a Resolução 72/2013. O pagamento desta retribuição poderá ainda ser efetuado dentro de 30 (trinta) dias subsequentes, independente de notificação na RPI, mediante pagamento de retribuição específica. O não pagamento da retribuição nos prazos acima determinados acarretará o arquivamento definitivo do pedido.

(21) BR 10 2012 008462-7 A2	Código 9.1 - Deferimento (22) 11/04/2012 (54) MÉTODO DE PRODUÇÃO DE VERGALHÃO POLIMÉRICO RESULTANTE EM MATERIAL DE ACABAMENTO APLICADO EM EDIFICAÇÕES (71) FLÁVIA STRENGER GARCIA CID (BR/PR) ; RAFAEL DAHNE STRENGER (BR/PR) ; LEONEL CORNETA (BR/PR)
(21) BR 10 2012 008771-5 A2	Código 9.1 - Deferimento (22) 13/04/2012 (54) DISPOSITIVO DE CORTE COM LÂMINA RETRÁTIL (71) KAREN LUCENA TRENTINI (BR/SP)
(21) BR 10 2012 011588-3 A2	Código 9.1 - Deferimento (22) 16/05/2012 (54) DISPOSITIVO BOMBEADOR DE AR PARA PNEUS (71) Dorival de Souza Goes (BR/PR)
(21) BR 10 2012 012825-0 A2	Código 9.1 - Deferimento (22) 29/05/2012 (54) PROCESSO DE AGLUTINAÇÃO DE PÓS DE MATERIAIS MAGNÉTICOS, MASSA MAGNÉTICA ASSIM OBTIDA E USO EM DISPOSITIVOS TERMOMAGNÉTICOS (71) UNIVERSIDADE ESTADUAL DE CAMPINAS - UNICAMP (BR/SP) ; UNIVERSIDADE FEDERAL DE SÃO PAULO - UNIFESP (BR/SP)
(21) BR 10 2012 018451-6 A2	Código 9.1 - Deferimento (22) 24/07/2012 (54) VEÍCULO DO TIPO DE MONTAR NO SELIM (71) HONDA MOTOR CO., LTD (JP)

(21) BR 10 2012 019165-2 A2	Código 9.1 - Deferimento (22) 31/07/2012 (54) ASSENTO DE VEÍCULO (71) Toyota Boshoku Kabushiki Kaisha (JP)
(21) BR 10 2012 019518-6 A2	Código 9.1 - Deferimento (22) 03/08/2012 (54) ESTRUTURA DE ARMAÇÃO DE ASSENTO PARA VEÍCULO (71) Toyota Boshoku Kabushiki Kaisha (JP)
(21) BR 10 2012 023666-4 A8	Código 9.1 - Deferimento (22) 19/09/2012 (54) CABO DE SENSOR ELETROMAGNÉTICO, SISTEMA DE LEVANTAMENTO ELETROMAGNÉTICO E MÉTODO DE CONDUÇÃO DE UM LEVANTAMENTO ELETROMAGNÉTICO (71) PGS Geophysical AS (NO)
(21) BR 10 2012 024058-0 A2	Código 9.1 - Deferimento (22) 24/09/2012 (54) DISPOSITIVO PARA LIMPEZA DE INTERFACES DE VEDAÇÃO (71) Petroleo Brasileiro S.A. - Petrobras (BR/RJ)
(21) BR 10 2012 024552-3 A2	Código 9.1 - Deferimento (22) 26/09/2012 (54) ESTRUTURA DE PROTEÇÃO DE TANQUE (71) Honda Motor CO., LTD. (JP)
(21) BR 10 2012 032487-3 A2	Código 9.1 - Deferimento (22) 19/12/2012 (54) DETECTOR DE CONCENTRAÇÃO DE ODORANTE EM TUBULAÇÕES DE GÁS NATURAL (71) Universidade Federal de Minas Gerais (BR/MG)
(21) BR 10 2013 002816-9 A2	Código 9.1 - Deferimento (22) 05/02/2013 (54) MÉTODO DE INTERROMPER CICLICAMENTE UMA OPERAÇÃO DE COMUTAÇÃO EM UM MÓDULO DE FONTE DE ENERGIA EM MODO DE COMUTAÇÃO E FONTE DE ENERGIA EM MODO DE COMUTAÇÃO (71) INTERDIGITAL MADISON PATENT HOLDINGS (FR)
(21) BR 10 2013 012905-4 A2	Código 9.1 - Deferimento (22) 24/05/2013 (54) APARELHO E MÉTODO PARA INSPECIONAR UM TUBO

(71) THE BOEING COMPANY (US)

(21) BR 10 2013 013246-2 A2 Código 9.1 - Deferimento
(22) 28/05/2013
(54) PORTA PARA UM REFRIGERADOR E MÉTODO PARA PRODUZIR UMA PORTA
(71) LG Electronics Inc. (KR)

(21) BR 10 2013 014855-5 A2 Código 9.1 - Deferimento
(22) 13/06/2013
(54) TROCADOR DE CALOR PARA VEÍCULO
(71) VALEO SISTEMAS AUTOMOTIVOS LTDA (BR/SP)

(21) BR 10 2013 020208-8 A2 Código 9.1 - Deferimento
(22) 08/08/2013
(54) REDE PARA CONTENÇÃO DE ELEMENTOS FLUTUADORES, MÉTODO DE FABRICAÇÃO DE UMA REDE PARA CONTENÇÃO E METÓDO DE REVESTIMENTO DE ELEMENTOS FLUTUADORES
(71) ANTONIO CEZAR DE QUADRA (BR/PR)

(21) BR 10 2013 022168-6 A2 Código 9.1 - Deferimento
(22) 29/08/2013
(54) MEDIÇÃO DE CONCENTRAÇÃO NA FORMA SÓLIDA, NA FORMA DE AEROSSOL, VAPOR, LÍQUIDO E GASOSA E TAMANHO DE PARTÍCULAS
(71) THE BOEING COMPANY (US)

(21) BR 10 2013 023664-0 A2 Código 9.1 - Deferimento
(22) 16/09/2013
(54) PLACA REFINADORA COM GEOMETRIA GRADUALMENTE VARIÁVEL
(71) ANDRITZ INC. (US)

(21) BR 10 2014 000803-9 A2 Código 9.1 - Deferimento
(22) 13/01/2014
(54) COPOLÍMERO, TINTA AQUOSA, E CARTUCHO DE TINTA
(71) RICOH COMPANY, LTD. (JP)

(21) BR 10 2014 002821-8 A2 Código 9.1 - Deferimento
(22) 05/02/2014
(54) SISTEMA E MÉTODO
(71) GENERAL ELECTRIC COMPANY (US)

(21) BR 10 2014 003454-4 A2 Código 9.1 - Deferimento
(22) 13/02/2014

(54) CORPO DE PROVA DE ENSAIO DE COMPÓSITO COM GEOMETRIAS QUE INDUZEM UMA FALHA NA ÁREA DE AFERIÇÃO DE CORPOS DE PROVA DE ENSAIO DE FADIGA DE COMPÓSITO
 (71) THE BOEING COMPANY (US)

(21) BR 10 2014 007950-5 A2 Código 9.1 - Deferimento
 (22) 02/04/2014
 (54) TROCADOR DE CALOR E MÉTODO DE PRODUÇÃO
 (71) MODINE MANUFACTURING COMPANY (US) ; MANN+HUMMEL GMBH (DE)

(21) BR 10 2014 011983-3 A2 Código 9.1 - Deferimento
 (22) 19/05/2014
 (54) CÉLULA DE MEDIÇÃO DE PRESSÃO PARA O USO EM UM SISTEMA DE INFUSÃO OU INJEÇÃO
 (71) ULRICH GMBH & CO. KG (DE)

(21) BR 10 2014 015936-3 A2 Código 9.1 - Deferimento
 (22) 27/06/2014
 (54) Aparelho para a moldagem e cocção de produtos alimentícios embutidos
 (71) Paganini Comba Hermanos Y Compania S.R.L. (AR)

(21) BR 10 2014 020218-8 A2 Código 9.1 - Deferimento
 (22) 14/08/2014
 (54) APARELHO E MÉTODO PARA FABRICAÇÃO DE UMA ESTRUTURA EM SANDUÍCHE
 (71) THE BOEING COMPANY (US)

(21) BR 10 2014 021244-2 A2 Código 9.1 - Deferimento
 (22) 27/08/2014
 (54) COMPÓSITO LAMINADO DE PREENCHIMENTO DE RAIOS, E, MÉTODO PARA FORMAÇÃO DE UM COMPÓSITO LAMINADO DE PREENCHIMENTO DE RAIOS
 (71) THE BOEING COMPANY (US)

(21) BR 10 2014 022668-0 A2 Código 9.1 - Deferimento
 (22) 12/09/2014
 (54) PREPARAÇÃO DE ÉSTER DE ÁCIDO FOSFÓRICO, PROCESSO PARA A PRODUÇÃO DE UMA PREPARAÇÃO DE ÉSTER DE ÁCIDO FOSFÓRICO, USO DE PREPARAÇÕES DE ÉSTER DE ÁCIDO FOSFÓRICO, PREPARAÇÕES DE AGENTES IGNÍFUGOS, POLIURETANOS, ESPUMAS DE POLIURETANO, PROCESSO PARA A PRODUÇÃO DE POLIURETANOS, USO DOS POLIURETANOS, E PROCESSO PARA REDUZIR A HIGROSCOPIA DE

POLI (ALQUILENOFOSFATOS)
(71) LANXESS DEUTSCHLAND GMBH (DE)

(21) BR 10 2014 025284-3 A2 Código 9.1 - Deferimento
(22) 10/10/2014
(54) SISTEMA INTEGRADO PARA AUMENTO DA RECUPERAÇÃO DE ETANOL E COPRODUÇÃO DE ÁLCOOL ISOAMÍLICO, PROCESSO INTEGRADO PARA AUMENTO DA RECUPERAÇÃO DE ETANOL E COPRODUÇÃO DE ÁLCOOL ISOAMÍLICO E, PRODUTOS ASSIM OBTIDOS
(71) UNIVERSIDADE ESTADUAL DE CAMPINAS - UNICAMP (BR/SP)

(21) BR 10 2014 027956-3 A2 Código 9.1 - Deferimento
(22) 07/11/2014
(54) COMPOSIÇÃO DE COPOLÍMERO, E , MÉTODO PARA PRODUZIR UMA COMPOSIÇÃO DE COPOLÍMERO TELOMÉRICO
(71) ROHM AND HAAS COMPANY (US)

(21) BR 10 2014 029858-4 A2 Código 9.1 - Deferimento
(22) 28/11/2014
(54) PROCESSO E FÓRMULA PARA TRATAMENTO E MODELAGEM DE CABELOS COM CISTEÍNA OXIDADA
(71) SABRINA GOMES DA ROSA (BR/RS)

(21) BR 10 2014 031961-1 A2 Código 9.1 - Deferimento
(22) 19/12/2014
(54) DISPOSITIVO PARA SELAGEM E CORTE EM UM APARELHO DE EMBALAGEM, UM PROCESSO DE EMBALAGEM E UM APARELHO DE EMBALAGENS
(71) CRYOVAC, INC. (US)

(21) BR 10 2014 032520-4 A2 Código 9.1 - Deferimento
(22) 23/12/2014
(54) DISPOSITIVO E MÉTODO PARA CONTROLE E SENSORIAMENTO DE TORQUE EM TEMPO REAL
(71) SERVIÇO NACIONAL DE APRENDIZAGEM INDUSTRIAL - SENAI (BR/SP) ; NOVA SMAR S/A (BR/SP)

(21) BR 10 2015 006886-7 A2 Código 9.1 - Deferimento
(22) 26/03/2015
(54) COMPOSIÇÃO TÓPICAS QUE COMPREENDEM 4-HEXILRESORCINOL E PÓS E USO
(71) JOHNSON & JOHNSON CONSUMER COMPANIES INC. (US)

(21) BR 10 2015 007023-3 A2	Código 9.1 - Deferimento (22) 30/03/2015 (54) MÉTODO DE PRODUÇÃO DE UMA COMPOSIÇÃO DE FILTRO SOLAR ANIDRA PIGMENTADA (71) JOHNSON & JOHNSON CONSUMER COMPANIES INC. (US)
<hr/>	
(21) BR 10 2015 007401-8 A2	Código 9.1 - Deferimento (22) 01/04/2015 (54) FORMULAÇÃO DE CÁPSULA DE SÍLICA ESTÁVEL E FLUIDA (71) INTERNATIONAL FLAVORS & FRAGRANCES INC (US)
<hr/>	
(21) BR 10 2015 011438-9 A2	Código 9.1 - Deferimento (22) 19/05/2015 (54) SISTEMA E MÉTODO PARA IDENTIFICAR CARACTERÍSTICAS DE UMA MÁQUINA ELÉTRICA (71) TRACTEBEL ENERGIA S.A. (BR/SC) ; UNIVERSIDADE FEDERAL DE SANTA CATARINA (BR/SC) ; ITÁ ENERGÉTICA S.A. (BR/SP)
<hr/>	
(21) BR 10 2015 013030-9 A2	Código 9.1 - Deferimento (22) 03/06/2015 (54) PROCESSO DE PRODUÇÃO DE UM BIOCURATIVO, BIOCURATIVO E USO (71) UNIVERSIDADE DE SÃO PAULO - USP (BR/SP)
<hr/>	
(21) BR 10 2015 013241-7 A2	Código 9.1 - Deferimento (22) 08/06/2015 (54) FORMULAÇÃO FOTOPROTETORA A BASE DE PRÓPOLIS VERMELHA (71) Instituto de Tecnologia e Pesquisa (BR/SE) ; UNIVERSIDADE TIRADENTES - UNIT (BR/SE)
<hr/>	
(21) BR 10 2015 016064-0 A8	Código 9.1 - Deferimento (22) 02/07/2015 (54) COMPOSIÇÃO COSMÉTICA ORAL À BASE DE HIPERICINA E USO DA MESMA (71) UNIVERSIDADE DE SÃO PAULO - USP (BR/SP) ; FUNDAÇÃO UNIVERSIDADE FEDERAL DO ABC (BR/SP)
<hr/>	
(21) BR 10 2015 022392-7 A2	Código 9.1 - Deferimento (22) 10/09/2015 (54) Botão de pressão para um sistema para dispensar sob pressão um produto, sistema para dispensar sob pressão um produto e frasco para dispensar sob pressão um produto (71) ALBEA DO BRASIL EMBALAGENS (BR/SP)

(21) BR 10 2015 023698-0 A2	Código 9.1 - Deferimento (22) 15/09/2015 (54) PROCESSO PARA A PRODUÇÃO DE PARTÍCULAS POLIMÉRICAS QUE ABSORVEM ÁGUA (71) EVONIK OPERATIONS GMBH (DE)
(21) BR 10 2015 023895-9 A2	Código 9.1 - Deferimento (22) 16/09/2015 (54) COMPOSIÇÃO FOTO ABSORBANTE FOTODINÂMICA E SEUS USOS (71) GISELLE RODRIGUES DE SANT'ANNA (BR)
(21) BR 10 2015 030477-3 A2	Código 9.1 - Deferimento (22) 04/12/2015 (54) SISTEMA ADESIVO ODONTOLÓGICO E USO DO MESMO. (71) UNIVERSIDADE ESTADUAL DE CAMPINAS - UNICAMP (BR/SP)
(21) BR 10 2016 004881-8 A2	Código 9.1 - Deferimento (22) 04/03/2016 (54) MÓDULO DE COMUTAÇÃO E MÓDULO SEMICONDUTOR DE POTÊNCIA (71) GE ENERGY POWER CONVERSION TECHNOLOGY LTD. (GB)
(21) BR 10 2017 016174-9 A2	Código 9.1 - Deferimento (22) 27/07/2017 (54) DISPOSITIVO ENVOLTÓRIO PARA DISPENSAR PRODUTOS TÓPICOS PARA USO ORAL, VULVAR E ANAL, ACOPLÁVEL A APLICADOR PORTÁTIL PARA USOS VAGINAL E RETAL (71) DORIS MARIA HEXSEL (BR/RS)
(21) BR 10 2018 011139-6 A2	Código 9.1 - Deferimento (22) 30/05/2018 (54) BRINQUEDO LÚDICO (71) MARIA DELURDES LAMIM DA SILVA (BR/SC)
(21) BR 10 2018 072802-4 A2	Código 9.1 - Deferimento (22) 06/11/2018 (54) PRODUÇÃO DE BIOETANOL POR HIDRÓLISE ENZIMÁTICA E ÁCIDA DA BIOMASSA DE ALGAS PROVENIENTES DE ESTAÇÃO DE TRATAMENTO DE ESGOTO SANITÁRIO. (71) UNIVERSIDADE ESTADUAL DO CENTRO-OESTE (BR/PR) ; COMPANHIA DE SANEAMENTO DO PARANÁ - SANEPAR (BR/PR)

(21) BR 10 2018 073736-8 A2	Código 9.1 - Deferimento (22) 19/11/2018 (54) DISPOSITIVO DE SEGURANÇA APLICADO EM TOMADA ELÉTRICA (71) SIEGFRIED KARL SCHLACHTER (BR/SC)
<hr/>	
(21) BR 11 2012 000046-2 A2	Código 9.1 - Deferimento (22) 02/07/2010 (54) SISTEMA PARA CONVERTER ENERGIA ELÉTRICA EM METANO E MÉTODO PARA CONVERTER ELETRICIDADE EM METANO (71) The University Of Chicago (US)
<hr/>	
(21) BR 11 2012 002627-5 A2	Código 9.1 - Deferimento (22) 20/10/2010 (54) APARELHO PARA PRODUÇÃO DE FUNDO DE POÇO CONTROLÁVEL DE RADIAÇÃO IONIZANTE (71) VISURAY TECHNOLOGY LTD. (NO)
<hr/>	
(21) BR 11 2012 002690-9 A2	Código 9.1 - Deferimento (22) 05/08/2010 (54) EQUIPAMENTO PARA AMORTECIMENTO DE ROLAGEM EM EMBARCAÇÕES (71) Hellesvik, Eirik (NO)
<hr/>	
(21) BR 11 2012 002757-3 A2	Código 9.1 - Deferimento (22) 05/08/2010 (54) Derivados de N1-substituído-5-fluoro-2-oxopirimidinona-1(2H)-carboxamida, composição, e método para controle ou prevenção de ataque fúngico em uma planta (71) ADAMA MAKHTESHIM LTD. (IL)
<hr/>	
(21) BR 11 2012 003072-8 A2	Código 9.1 - Deferimento (22) 04/08/2010 (54) POLIMERO À BASE DE ETILENO, COMPOSIÇÃO E CAMADA DE PELÍCULA (71) DOW GLOBAL TECHNOLOGIES LLC (US)
<hr/>	
(21) BR 11 2012 003553-3 A2	Código 9.1 - Deferimento (22) 17/09/2010 (54) DESACOPLADOR ISOLADOR (71) The Gates Corporation (US)
<hr/>	
(21) BR 11 2012 003652-1 A2	Código 9.1 - Deferimento (22) 28/07/2010

	(54) DISPOSITIVO DE DISTRIBUIÇÃO DE UM TORQUE MOTOR ENTRE UM TREM DIANTEIRO E UM TREM TRASEIRO DE UM VEÍCULO AUTOMOTIVO, E, PROCESSO DE DISTRIBUIÇÃO DO MESMO (71) Renault S.A.S. (FR)
--	---

(21) BR 11 2012 004041-3 A2	Código 9.1 - Deferimento (22) 24/08/2010 (54) APARELHO PARA EXECUTAR UMA OPERAÇÃO EM UM FURO DE POÇO PENETRANDO NA TERRA (71) Baker Hughes Incorporated (US)
------------------------------------	---

(21) BR 11 2012 004414-1 A2	Código 9.1 - Deferimento (22) 30/08/2010 (54) Polia para uso com uma correia de transmissão, sistema de correia de transmissão e polia, kit para sistema de correia de transmissão e polia, bicicleta e uso de uma polia (71) The Gates Corporation (US)
------------------------------------	---

(21) BR 11 2012 004970-4 A2	Código 9.1 - Deferimento (22) 02/09/2010 (54) INIBIDORES DE JAK2, SEU USO NO TRATAMENTO DE DOENÇAS MIELOPROLIFERATIVAS E CÂNCER COMPOSIÇÃO FARMACÊUTICA QUE OS COMPREENDE (71) Bristol-Myers Squibb Company (US)
------------------------------------	---

(21) BR 11 2012 005094-0 A2	Código 9.1 - Deferimento (22) 06/09/2010 (54) DISPOSITIVO DE ACONDICIONAMENTO E DE DISTRIBUIÇÃO COM BOMBA ELÉTRICA MINIATURA (71) Maîtrise Et Innovation (FR) ; Abn Concept (FR)
------------------------------------	---

(21) BR 11 2012 005502-0 A2	Código 9.1 - Deferimento (22) 13/09/2010 (54) DISPOSITIVO DE ESTÍMULO PONTUAL (71) JOSEF CONSTANTIN SZELES (AT)
------------------------------------	--

(21) BR 11 2012 005669-7 A2	Código 9.1 - Deferimento (22) 14/09/2010 (54) ARMADILHA DE PARTÍCULA, DISPOSITIVO DE FILTRO DE AR, SUPRIMENTO DE AR PARA UM MOTOR, DISPOSITIVO DE CONDICIONAMENTO DE AR, E VEÍCULO, COMPREENDENDO UMA ARMADILHA DE PARTÍCULA (71) Volvo Lastvagnar AB (SE)
------------------------------------	---

(21) BR 11 2012 005853-3 A2	Código 9.1 - Deferimento (22) 29/03/2010 (54) APLICADOR AUTOMÁTICO PARA PREPARAÇÕES FARMACÊUTICAS LÍQUIDAS, PARTICULARMENTE PARA INSULINA (71) COPERNICUS SP. Z O.O (PL)
(21) BR 11 2012 006186-0 A2	Código 9.1 - Deferimento (22) 02/03/2011 (54) SERINGA (71) Terumo Kabushiki Kaisha (JP)
(21) BR 11 2012 006490-8 A2	Código 9.1 - Deferimento (22) 24/09/2010 (54) Inserto de corte com uma borda de corte (71) Tungaloy Corporation (JP)
(21) BR 11 2012 006747-8 A2	Código 9.1 - Deferimento (22) 02/09/2010 (54) SISTEMA DE EMBARQUE/DESEMBARQUE DE UM VEÍCULO E NAVIO TRANSPORTADOR (71) DCNS (FR) ; ETABLISSEMENTS BOPP TREUILS JEB (FR)
(21) BR 11 2012 006870-9 A8	Código 9.1 - Deferimento (22) 28/09/2010 (54) BANDA DE RODAGEM PARA PNEU, E, PNEU (71) COMPAGNIE GÉNÉRALE DES ETABLISSEMENTS MICHELIN (FR)
(21) BR 11 2012 007373-7 A2	Código 9.1 - Deferimento (22) 30/09/2010 (54) LENTES DE CONTATO DE HIDROGEL DE SILICONE E MÉTODOS PARA A FABRICAÇÃO DE LENTES DE CONTATO DE HIDROGEL DE SILICONE (71) Coopervision International Holding Company, LP (BB)
(21) BR 11 2012 007834-8 A2	Código 9.1 - Deferimento (22) 05/10/2010 (54) PNEUMÁTICO COM ARMADURA DE CARÇAÇA RADIAL. (71) COMPAGNIE GENERALE DES ETABLISSEMENTS MICHELIN (FR)
(21) BR 11 2012 009277-4 A2	Código 9.1 - Deferimento (22) 15/10/2010 (54) Método para uso em direcionar um ponto em um objeto (71) Geograf AS (NO)

(21) BR 11 2012 010409-8 A2	Código 9.1 - Deferimento (22) 24/11/2010 (54) SISTEMA INFORMÁTICO COMPREENDENDO UMA PLURALIDADE DE DISPOSITIVOS PERIFÉRICOS E PELO MENOS UM COMUTADOR (71) Bull SAS (FR)
(21) BR 11 2012 011538-3 A2	Código 9.1 - Deferimento (22) 16/11/2010 (54) Dispositivo para mudar a relação de transmissão entre uma árvore de turbina e uma árvore de um motor de arranque/gerador de um aeromotor e aeromotor (71) SNECMA (FR)
(21) BR 11 2012 012183-9 A2	Código 9.1 - Deferimento (22) 23/11/2010 (54) DISCO DO ROTOR E MÉTODO DE MONTAGEM (71) ABB SCHWEIZ AG (CH)
(21) BR 11 2012 012896-5 A2	Código 9.1 - Deferimento (22) 07/12/2010 (54) FRISO DE PNEUMÁTICO PARA VEÍCULO PESADO DE TIPO DE ENGENHARIA CIVIL. (71) COMPAGNIE GENERALE DES ETABLISSEMENTS MICHELIN (FR)
(21) BR 11 2012 016873-8 A2	Código 9.1 - Deferimento (22) 01/01/2011 (54) CONVERSOR DE ENERGIA DESTINADO À CONVERSÃO DE EMISSÕES DE FÓTONS DE ELEVADA ENERGIA EM ENERGIA ELÉTRICA (71) TAE TECHNOLOGIES, INC. (US)
(21) BR 11 2012 017142-9 A2	Código 9.1 - Deferimento (22) 23/12/2010 (54) APARELHO, SISTEMA E MÉTODO PARA ESTIMAR UMA PROPRIEDADE (71) Baker Hughes Incorporated (US)
(21) BR 11 2012 017221-2 A2	Código 9.1 - Deferimento (22) 05/01/2011 (54) MÉTODO PARA O PROCESSAMENTO DE DADOS DE SUBSUPERFÍCIE, E SISTEMA PARA PROCESSAMENTO DE DADOS DE SUBSUPERFÍCIE (71) Prad Research and Development Limited (VG)
(21) BR 11 2012 018794-5 A2	Código 9.1 - Deferimento

(22) 26/01/2011
(54) Ferramenta de usinagem
(71) LEDERMANN GMBH & CO. KG (DE)

(21) BR 11 2012 019672-3 A2 Código 9.1 - Deferimento
(22) 04/02/2011
(54) PIRROLIDINA-2-CARBOXAMIDAS SUBSTITUÍDAS, SEU USO E PREPARAÇÃO FARMACÊUTICA QUE AS COMPREENDE
(71) F. Hoffmann-La Roche AG (CH)

(21) BR 11 2012 019831-9 A2 Código 9.1 - Deferimento
(22) 01/02/2011
(54) LÂMINA DE LIMPADOR DE PARA-BRISAS, ESPECIALMENTE PARA VIDROS DE VEÍCULOS AUTOMOTORES, E PROCESSO PARA A PRODUÇÃO DE UMA LÂMINA DE LIMPADOR DE PARA-BRISAS
(71) Robert Bosch Gmbh (DE)

(21) BR 11 2012 019978-1 A2 Código 9.1 - Deferimento
(22) 09/02/2011
(54) SISTEMA DE MASSA DE CONTRAROTAÇÃO CONFIGURADO PARA SER APLICADO A UM MOTOR DE COMBUSTÃO INTERNA COM QUATRO CILINDROS EM LINHA PARA EQUILIBRAR AS VIBRAÇÕES PRODUZIDAS PELO DITO MOTOR, E MOTOR COM QUATRO CILINDROS EM LINHA COMPREENDENDO DITO SISTEMA.
(71) FPT INDUSTRIAL S.P.A. (IT)

(21) BR 11 2012 021712-7 A2 Código 9.1 - Deferimento
(22) 19/05/2011
(54) MÉTODO DE FORMAÇÃO POR COMPRESSÃO DE COMPONENTE COM A FORMA DE L
(71) NIPPON STEEL CORPORATION (JP)

(21) BR 11 2012 023701-2 A2 Código 9.1 - Deferimento
(22) 15/03/2011
(54) SONOTRODO, E, MÁQUINA DE ACONDICIONAMENTO PARA PRODUZIR EMBALAGENS SELADAS
(71) TETRA LAVAL HOLDINGS & FINANCE SA (CH)

(21) BR 11 2012 024028-5 A2 Código 9.1 - Deferimento
(22) 25/01/2011
(54) ADAPTADOR PARA LIGAÇÃO ARTICULADA DE UM ELEMENTO DE LIGAÇÃO NA EXTREMIDADE DE UM BRAÇO LIMPADOR COM UM ELEMENTO ACOPLADOR DE UMA LÂMINA LIMPADORA

(71) ROBERT BOSCH GMBH (DE)

(21) BR 11 2012 025127-9 A2 Código 9.1 - Deferimento
(22) 22/03/2011
(54) APARELHO PARA REGISTRO DE FÓTONS E PARTÍCULAS IONIZANTES COM DEFINIÇÃO DIRECIONAL SIMULTÂNEA, PARA CADA PARTÍCULA FÓTON OU IONIZANTE, DE UM PONTO DE ORIGEM EM UM CANAL CHEIO DE LÍQUIDO
(71) VISURAY TECHNOLOGY LTD (NO)

(21) BR 11 2012 027379-5 A2 Código 9.1 - Deferimento
(22) 19/04/2011
(54) REATOR DE NEGRO DE FUMO E PROCESSO PARA A FABRICAÇÃO DE NEGRO DE FUMO
(71) Aditya Birla Nuvo Limited (IN) ; Aditya Birla Science and Technology Company Limited (IN)

(21) BR 11 2012 027852-5 A2 Código 9.1 - Deferimento
(22) 14/04/2011
(54) DISPOSITIVO DE DETECÇÃO DA RUPTURA DE UMA VIA PRIMÁRIA EM UM ACIONADOR DE COMANDO DE VOO
(71) Goodrich Actuation Systems SAS (FR)

(21) BR 11 2012 029356-7 A2 Código 9.1 - Deferimento
(22) 25/05/2011
(54) Molde para moldagem por injeção; método de sobremoldagem de um componente
(71) SAINT-GOBAIN PERFORMANCE PLASTICS CORPORATION (US)

(21) BR 11 2012 029590-0 A2 Código 9.1 - Deferimento
(22) 25/05/2011
(54) Método para moldagem multicomponente
(71) Sika Technology AG (CH)

(21) BR 11 2012 030610-3 A2 Código 9.1 - Deferimento
(22) 02/06/2011
(54) SISTEMA DE CONTROLE DE MULTIMÍDIA EXPANSÍVEL, CONTROLADOR DE MULTIMÍDIA EXPANSÍVEL, E, MÉTODOS DE COMUNICAR ENTRE CONTROLADOR DE MULTIMÍDIA PROGRAMÁVEL E UM DISPOSITIVO DE CONTROLE PORTÁTIL E PARA OPERAR UMA ESTAÇÃO DE AOPLAMENTO
(71) Savant Systems, Llc (US)

(21) BR 11 2012 031115-8 A2	Código 9.1 - Deferimento (22) 08/06/2011 (54) MISTURA DE ADITIVO, PROCESSO PARA PREPARAR A MISTURA, COMPOSIÇÃO DE POLIETILENO RETICULÁVEL, MÉTODO PARA MISTURAR UM ANTIOXIDANTE TIOBIS FENÓLICO SÓLIDO COM POLIETILENO E CABO (71) UNION CARBIDE CHEMICALS & PLASTICS TECHNOLOGY LLC (US)
<hr/>	
(21) BR 11 2012 031294-4 A2	Código 9.1 - Deferimento (22) 19/01/2011 (54) MÉTODO PARA TRANSFERÊNCIA QUANTITATIVA, DISPOSITIVO DE AMOSTRAGEM PREVIAMENTE DOSADO E KIT PARA REALIZAÇÃO DE TESTES (71) COPAN ITALIA S.P.A. (IT)
<hr/>	
(21) BR 11 2012 032277-0 A2	Código 9.1 - Deferimento (22) 23/05/2011 (54) MÉTODO DE FRATURAMENTO PARA REDUZIR TORTUOSIDADE (71) Baker Hughes Incorporated (US)
<hr/>	
(21) BR 11 2012 032572-8 A2	Código 9.1 - Deferimento (22) 07/06/2011 (54) Método de tratamento de uma superfície de um objeto e objeto (71) MÜNCH-CHEMIE INTERNATIONAL GMBH (DE)
<hr/>	
(21) BR 11 2012 033691-6 A2	Código 9.1 - Deferimento (22) 30/06/2011 (54) MÉTODO E SISTEMA DE FACILITAÇÃO DE INTERAÇÃO ENTRE USUÁRIOS DE UMA REDE SOCIAL. (71) Facebook, INC. (US)
<hr/>	
(21) BR 11 2012 033815-3 A2	Código 9.1 - Deferimento (22) 08/11/2010 (54) TRADUÇÃO DE ENDEREÇOS DE ENTRADA/SAÍDA PARA ENDEREÇOS DE MEMÓRIA (71) INTERNATIONAL BUSINESS MACHINES CORPORATION (US)
<hr/>	
(21) BR 11 2013 000022-8 A2	Código 9.1 - Deferimento (22) 28/06/2011 (54) MÉTODO DE SIMULAÇÃO COMPUTADORIZADA EM UM SISTEMA DE COMPUTADOR DE UMA PLURALIDADE DE PROCESSADORES DE DADOS, SISTEMA DE PROCESSAMENTO DE DADOS E DISPOSITIVO DE ARMAZENAMENTO DE DADOS

(71) Saudi Arabian Oil Company (SA)

(21) BR 11 2013 000582-3 A2 Código 9.1 - Deferimento
(22) 12/07/2011
(54) PROTEÇÃO DE OUVIDOS A SER FIXADA A UM CAPACETE DE PROTEÇÃO, PARTICULARMENTE PARA ENGENHEIROS FLORESTAIS
(71) PFANNER SCHUTZBEKLEIDUNG GMBH (AT)

(21) BR 11 2013 000585-8 A2 Código 9.1 - Deferimento
(22) 12/07/2011
(54) UNIDADE DE APERTO PARA UMA FAIXA DE SUPORTE DE UM CAPACETE DE PROTEÇÃO, PARTICULARMENTE PARA ENGENHEIROS FLORESTAIS
(71) PFANNER SCHUTZBEKLEIDUNG GMBH (AT)

(21) BR 11 2013 000600-5 A2 Código 9.1 - Deferimento
(22) 12/07/2011
(54) PROTEÇÃO DE FACE PARA SER FIXADA A UM CAPACETE DE PROTEÇÃO, PARTICULARMENTE PARA ENGENHEIROS FLORESTAIS
(71) PFANNER SCHUTZBEKLEIDUNG GMBH (AT)

(21) BR 11 2013 000604-8 A2 Código 9.1 - Deferimento
(22) 12/07/2011
(54) CONECTORES INTERNOS PARA UM CAPACETE DE PROTEÇÃO, PARTICULARMENTE PARA ENGENHEIROS FLORESTAIS
(71) PFANNER SCHUTZBEKLEIDUNG GMBH (AT)

(21) BR 11 2013 000694-3 A2 Código 9.1 - Deferimento
(22) 14/07/2011
(54) MÉTODO E APARELHO PARA COMPOSIÇÃO COM BASE EM MONITORAMENTO DE DESEMPENHO DE CONTROLE DE COMPRESSO
(71) Statoil ASA (NO)

(21) BR 11 2013 001416-4 A2 Código 9.1 - Deferimento
(22) 13/07/2011
(54) MÉTODO DE UTILIZAÇÃO DE UM AQUECEDOR DE ÁGUA DISPOSTO PARA AQUECER UM LÍQUIDO AQUOSO, DISPOSIÇÃO DE AQUECEDOR DE ÁGUA E USO DE UMA COMBINAÇÃO DE UMA PRIMEIRA TENSÃO CA E UMA OU MAIS DENTRE UMA SEGUNDA TENSÃO CA E UMA TENSÃO CC A UM ELEMENTO DE AQUECIMENTO DE UMA DISPOSIÇÃO DE AQUECEDOR DE ÁGUA
(71) KONINKLIJKE PHILIPS N. V. (NL)

(21) BR 11 2013 001727-9 A2	Código 9.1 - Deferimento (22) 26/07/2011 (54) REVESTIMENTO PERFURADOR DE CARGA CONFORMADA DE POÇO DE ÓLEO E GÁS REATIVO, PERFURADOR DE CARGA CONFORMADA DE POÇO DE ÓLEO E GÁS, PISTOLA DE PERFURAÇÃO, USO DE UMA COMPOSIÇÃO REATIVA PARTICULADA COMPACTADA, USO DE UMA COMPOSIÇÃO REATIVA PARTICULADA COMPACTADA, E, MÉTODO DE PRODUZIR UM REVESTIMENTO DE CARGA CONFORMADA REATIVA. (71) Qinetiq Limited (GB)
(21) BR 11 2013 001951-4 A2	Código 9.1 - Deferimento (22) 08/06/2012 (54) Dispositivo de gerenciamento de afiliação, método de gerenciamento de afiliação, e, meio de armazenamento legível por computador. (71) RAKUTEN, INC (JP)
(21) BR 11 2013 002198-5 A2	Código 9.1 - Deferimento (22) 21/07/2011 (54) SISTEMA DE ALERTA DE ALTA TEMPERATURA PARA EIXO DE DIREÇÃO (71) EQUALAIRE SYSTEMS, INC. (US)
(21) BR 11 2013 002371-6 A2	Código 9.1 - Deferimento (22) 26/07/2011 (54) MÉTODO PARA A FABRICAÇÃO DE UMA FOLHA DE PAPEL OU PAPEL CARTÃO (71) S.P.C.M SA (FR)
(21) BR 11 2013 002681-2 A2	Código 9.1 - Deferimento (22) 29/09/2010 (54) Método e sistema para navegação e exibição de itens de uma coleção, e mídias legíveis por computador. (71) Copia Interactive, Llc (US)
(21) BR 11 2013 002796-7 A2	Código 9.1 - Deferimento (22) 02/08/2011 (54) SISTEMA PARA EMPILHAR CONTÊINERES DE EMBARQUE QUE TRANSPORTAM ANIMAIS EM UMA EMBARCAÇÃO (71) St Reproductive Technologies Llc (US)
(21) BR 11 2013 003240-5 A2	Código 9.1 - Deferimento (22) 25/07/2011 (54) DISPOSITIVO PARA A PREPARAÇÃO DE UMA BEBIDA A PARTIR DE

UMA CÁPSULA, SISTEMA PARA A PREPARAÇÃO DE UMA BEBIDA USANDO
 UMA CÁPSULA, MÉTODO PARA PREPARAR UMA BEBIDA A PARTIR DE
 UMA CÁPSULA, E USO DE UMA CÁPSULA
 (71) KONINKLIJKE PHILIPS N.V. (NL)

(21) BR 11 2013 003434-3 A2 Código 9.1 - Deferimento
 (22) 27/07/2011
 (54) BRAÇO LIMPADOR
 (71) Robert Bosch Gmbh (DE)

(21) BR 11 2013 004211-7 A2 Código 9.1 - Deferimento
 (22) 23/08/2011
 (54) APARELHO LIMPADOR DE PARA-BRISA
 (71) MITSUBA CORPORATION (JP)

(21) BR 11 2013 004954-5 A2 Código 9.1 - Deferimento
 (22) 29/07/2011
 (54) CONECTOR
 (71) YAZAKI CORPORATION (JP)

(21) BR 11 2013 004963-4 A2 Código 9.1 - Deferimento
 (22) 09/09/2011
 (54) POSTO DE ABASTECIMENTO, E, MÉTODO PARA REABASTECER UM
 VEÍCULO
 (71) Shell Internationale Research Maatschappij B.V. (NL)

(21) BR 11 2013 005675-4 A8 Código 9.1 - Deferimento
 (22) 08/09/2011
 (54) COMPOSIÇÃO, PROCESSO PARA A PREPARAÇÃO DA COMPOSIÇÃO,
 USO DA COMPOSIÇÃO, SISTEMA DE REVESTIMENTO DE
 MULTICAMADAS, PROCESSO PARA A PREPARAÇÃO DE UM SISTEMA DE
 REVESTIMENTO DE MULTICAMADAS, USO DO SISTEMA DE
 REVESTIMENTO DE MULTICAMADAS, E, SUBSTRATO
 (71) Basf Coatings Gmbh (DE)

(21) BR 11 2013 006148-0 A2 Código 9.1 - Deferimento
 (22) 02/08/2011
 (54) Dispositivo de fixação fundido para um braço do limpador de para-brisa e
 braço do limpador de para-brisa
 (71) Robert Bosch Gmbh (DE)

(21) BR 11 2013 006237-1 A2 Código 9.1 - Deferimento
 (22) 07/09/2011

	(54) COMPOSIÇÃO EXTINTORA DE FOGO, QUE GERA SUBSTÂNCIA EXTINTORA DE FOGO ATRAVÉS DE REAÇÃO QUÍMICA DOS INGREDIENTES EM ALTA TEMPERATURA (71) XI'AN WESTPEACE FIRE TECHNOLOGY CO., LTD. (CN)
(21) BR 11 2013 006241-0 A2	Código 9.1 - Deferimento (22) 07/09/2011 (54) Composição extintora de fogo, gerando substância extintora de fogo por decomposição por alta temperatura (71) XI'AN WESTPEACE FIRE TECHNOLOGY CO., LTD. (CN)
(21) BR 11 2013 006242-8 A2	Código 9.1 - Deferimento (22) 07/09/2011 (54) COMPOSIÇÃO EXTINTORA DE FOGO QUE GERA SUBSTÂNCIA EXTINTORA DE FOGO POR SUBLIMAÇÃO POR ALTA TEMPERATURA (71) XI'AN WESTPEACE FIRE TECHNOLOGY CO., LTD. (CN)
(21) BR 11 2013 006300-9 A2	Código 9.1 - Deferimento (22) 21/09/2011 (54) MÉTODOS PARA MANTER UMA VACINA CONTRA A FEBRE AFTOSA DISPONÍVEL PARA A VACINAÇÃO EMERGENCIAL DE ANIMAIS CONTRA A FEBRE AFTOSA E PARA TESTAR A VACINA CONTRA A FEBRE AFTOSA, E, COMBINAÇÃO DE UMA VACINA CONTRA A FEBRE AFTOSA (71) INTERVET INTERNATIONAL B. V. (NL)
(21) BR 11 2013 006410-2 A2	Código 9.1 - Deferimento (22) 23/09/2011 (54) Dispositivo de aplicação de dose (71) Claus Schmidt Moller (DK)
(21) BR 11 2013 007122-2 A2	Código 9.1 - Deferimento (22) 15/09/2011 (54) MÉTODO PARA ENROLAR UM MATERIAL SIMILAR À MANTA EM NÚCLEOS DE ENROLAMENTO, NÚCLEO DE ENROLAMENTO, MÁQUINA PARA A PRODUÇÃO DE CARRETÉIS DE MATERIAL SIMILAR À MANTA E SISTEMA DE ENROLAMENTO PARA A PRODUÇÃO DE CARRETÉIS DE MATERIAL SIMILAR À MANTA (71) A. Celli Nonwovens S.P.A. (IT)
(21) BR 11 2013 008403-0 A2	Código 9.1 - Deferimento (22) 02/09/2011 (54) Processo para a fabricação de um anel de pistão e anel de pistão (71) FEDERAL-MOGUL BURSCHIED GMBH (DE)

(21) BR 11 2013 008496-0 A2	Código 9.1 - Deferimento (22) 02/09/2011 (54) PROCESSO PARA A FABRICAÇÃO DE UM ANEL DE PISTÃO (71) FEDERAL-MOGUL BURSCHIED GMBH (DE)
<hr/>	
(21) BR 11 2013 009483-4 A8	Código 9.1 - Deferimento (22) 20/10/2011 (54) ESTRUTURA ABSORVENTE SUBSTANCIALMENTE DESPROVIDA DE CELULOSE PARA UTILIZAÇÃO EM UM ARTIGO ABSORVENTE, ARTIGO ABSORVENTE E MÉTODO DE FABRICAÇÃO DE UMA ESTRUTURA ABSORVENTE (71) DRYLOCK TECHNOLOGIES NV (BE)
<hr/>	
(21) BR 11 2013 010137-7 A2	Código 9.1 - Deferimento (22) 25/10/2011 (54) DISPOSITIVO DE CONEXÃO-DESCONEXÃO E UTILIZAÇÃO DE UM DISPOSITIVO DE CONEXÃO-DESCONEXÃO (71) KSB S.A.S. (FR)
<hr/>	
(21) BR 11 2013 010675-1 A2	Código 9.1 - Deferimento (22) 01/11/2011 (54) "CAPACETE PROTETOR" (71) VOZTEC LIMITED (AU)
<hr/>	
(21) BR 11 2013 011090-2 A8	Código 9.1 - Deferimento (22) 03/11/2011 (54) Suturas de autorretenção de eluição de fármaco (71) ETHICON LLC (US)
<hr/>	
(21) BR 11 2013 011940-3 A2	Código 9.1 - Deferimento (22) 11/11/2011 (54) Disposição de ligação e método para ligar uma escova de limpa-para-brisas a um braço do limpa-para-brisas (71) DAIMLER AG (DE)
<hr/>	
(21) BR 11 2013 013920-0 A2	Código 9.1 - Deferimento (22) 08/11/2011 (54) APARELHO PARA MEDIR PARÂMETROS AMBIENTAIS E MÉTODO DE MONITORAMENTO (71) Baker Hughes Incorporated (US)
<hr/>	
(21) BR 11 2013 014168-9 A2	Código 9.1 - Deferimento

	(22) 07/12/2011 (54) DISPOSITIVO LIMPADOR DE PARA-BRISA E LAVADOR DE PARA-BRISA DE VEÍCULO AUTOMOTIVO (71) RENAULT S.A.S (FR)
(21) BR 11 2013 014370-3 A2	Código 9.1 - Deferimento (22) 08/12/2011 (54) COMBINAÇÕES ANTITUMOR QUE CONTÊM ANTICORPOS QUE RECONHECEM ESPECIFICAMENTE CD38 E BORTEZOMIB (71) SANOFI (FR)
(21) BR 11 2013 014515-3 A2	Código 9.1 - Deferimento (22) 12/12/2011 (54) ARTIGO DE FUMAR INCLUINDO GRÂNULOS AROMATIZANTES (71) PHILIP MORRIS PRODUCTS S.A. (CH)
(21) BR 11 2013 015835-2 A2	Código 9.1 - Deferimento (22) 21/12/2011 (54) MÉTODO DE PRODUÇÃO DE UM MATERIAL DE TITÂNIO NANO-GEMINADO. (71) SANDVIK INTELLECTUAL PROPERTY AB (SE)
(21) BR 11 2013 015966-9 A2	Código 9.1 - Deferimento (22) 21/10/2011 (54) MÉTODO DE CONTROLE DE ALIMENTAÇÃO DE MATERIAL METÁLICO PARA FORNO DE TRATAMENTO TÉRMICO DO TIPO DE VIGA MÓVEL (71) SANKEN SANGYO CO., LTD. (JP)
(21) BR 11 2013 017252-5 A2	Código 9.1 - Deferimento (22) 07/01/2011 (54) DISPOSITIVO DE VÁLVULA MULTIFUNCIONAL INTEGRADO USÁVEL COM UM CONTÊINER DE FLUIDO E CONTÊINER DE FLUIDO USÁVEL COM UM MECANISMO DE FORMAÇÃO DE IMAGEM (71) HEWLETT-PACKARD DEVELOPMENT COMPANY, LP. (US)
(21) BR 11 2013 017484-6 A2	Código 9.1 - Deferimento (22) 08/12/2011 (54) MÉTODO, APARELHO E SISTEMA PARA OBTER UM PARÂMETRO DE INTERESSE RELATIVO A UM FURO DO POÇO (71) BAKER HUGHES INCORPORATED (US)
(21) BR 11 2013 018728-0 A2	Código 9.1 - Deferimento (22) 13/01/2012

(54) CONJUNTO E MÉTODO DE MOVER FIO A PARTIR DE UMA UNIDADE DE ARMAZENAMENTO DE FIO PARA UMA PISTOLA DE SOLDA
 (71) ALCOTEC WIRE CORPORATION (US)

(21) BR 11 2013 020039-1 A2 Código 9.1 - Deferimento
 (22) 07/02/2012
 (54) TRANSDUTOR E MÉTODO PARA DETECTAR SINAIS SUBAQUÁTICOS
 (71) ION Geophysical Corporation (US)

(21) BR 11 2013 021510-0 A2 Código 9.1 - Deferimento
 (22) 27/02/2012
 (54) PROCESSO PARA A PRODUÇÃO DE COMPOSIÇÕES DE REVESTIMENTO EM PÓ, E, USO DE UM PÓ DE POLÍMERO
 (71) BASF SE (DE)

(21) BR 11 2013 023662-0 A2 Código 9.1 - Deferimento
 (22) 15/03/2011
 (54) MÉTODO E EQUIPAMENTO PARA APARAR UM MATERIAL DE UMA BANDA
 (71) ESSITY HYGIENE AND HEALTH AKTIEBOLAG (SE)

(21) BR 11 2013 024145-4 A2 Código 9.1 - Deferimento
 (22) 15/03/2012
 (54) MÉTODO DE LIMPEZA DA ROUPA PARA LAVAR E USO DE UMA COMPOSIÇÃO DE PRÉ-TRATAMENTO
 (71) UNILEVER N.V. (NL)

(21) BR 11 2013 024280-9 A2 Código 9.1 - Deferimento
 (22) 28/03/2012
 (54) COMPOSIÇÃO DE REVESTIMENTO PARA O USO COMO UM REVESTIMENTO PARA IMPEDIR A INCRUSTAÇÃO EM UM AMBIENTE MARINHO, PROCESSO PARA IMPEDIR FISICAMENTE A INCRUSTAÇÃO A PARTIR DE UM SUBSTRATO EM UM AMBIENTE DE INCRUSTAÇÃO AQUÁTICO, E ESTRUTURA FEITA PELO HOMEM
 (71) AKZO NOBEL COATINGS INTERNATIONAL B.V. (NL)

(21) BR 11 2013 025131-0 A2 Código 9.1 - Deferimento
 (22) 29/03/2012
 (54) SISTEMA PARA A LIBERAÇÃO EXATA DE QUANTIDADES CONTROLADAS DE FLUIDO VISCOSO A PARTIR DE UM RESERVATÓRIO DE FLUIDO
 (71) FISHMAN CORPORATION (US)

(21) BR 11 2013 025580-3 A2	Código 9.1 - Deferimento (22) 26/03/2012 (54) BARRA DE SABÃO TRANSPARENTE E PROCESSO PARA A FABRICAÇÃO DAS BARRAS DE SABÃO TRANSPARENTES (71) UNILEVER N.V. (NL)
<hr/>	
(21) BR 11 2013 025721-0 A8	Código 9.1 - Deferimento (22) 26/04/2012 (54) Elemento absorvente e seus métodos de fabricação (71) THE PROCTER & GAMBLE COMPANY (US)
<hr/>	
(21) BR 11 2013 025723-7 A2	Código 9.1 - Deferimento (22) 25/04/2012 (54) ELEMENTOS ABSORVENTES VOLUMOSOS (71) THE PROCTER & GAMBLE COMPANY (US)
<hr/>	
(21) BR 11 2013 025901-9 A2	Código 9.1 - Deferimento (22) 03/04/2012 (54) RETRATOR DE CINTO (71) TRW AUTOMOTIVE GMBH (DE)
<hr/>	
(21) BR 11 2013 025916-7 A2	Código 9.1 - Deferimento (22) 05/04/2012 (54) MÉTODO PARA PRODUZIR UM PRODUTO DE GESSO (71) SAINT-GOBAIN PLACO SAS (FR)
<hr/>	
(21) BR 11 2013 025978-7 A2	Código 9.1 - Deferimento (22) 10/04/2012 (54) GUARDA-CORPO (71) LASSE RAMSKOV HOLDING APS (DK)
<hr/>	
(21) BR 11 2013 026696-1 A2	Código 9.1 - Deferimento (22) 18/04/2012 (54) APARELHO E MÉTODO PARA MEDIR A TAXA DE FLUXO DE DIFERENTES FLUIDOS PRESENTES EM CORRENTES MULTIFÁSICAS (71) ENI S.P.A. (IT)
<hr/>	
(21) BR 11 2013 026857-3 A2	Código 9.1 - Deferimento (22) 07/03/2012 (54) MÉTODO PARA TINGIR MATERIAL TÊXTIL CONTENDO POLIÉSTER (71) HUNTSMAN ADVANCED MATERIALS (SWITZERLAND) GMBH (CH)
<hr/>	
(21) BR 11 2013 027605-3 A2	Código 9.1 - Deferimento

	(22) 27/04/2012 (54) CONJUNTO DETONADOR SEM FIO, MÉTODO DE EXPLOSÃO DE ROCHA PREVIAMENTE PERFURADA COM FUROS E INICIADOR ELETRÔNICO SEM FIO (71) ORICA INTERNATIONAL PTE LTD (SG)
(21) BR 11 2013 027774-2 A2	Código 9.1 - Deferimento (22) 04/05/2012 (54) Composto e composição farmacêutica (71) RHIZEN PHARMACEUTICALS S.A. (CH)
(21) BR 11 2013 028298-3 A2	Código 9.1 - Deferimento (22) 02/05/2011 (54) PRODUÇÃO DE UMA SOLUÇÃO FIXATIVA PARA A FIXAÇÃO E PRESERVAÇÃO DE AMOSTRAS BIOLÓGICAS (71) JOSÉ CARLOS LAPENNA (BR/SP)
(21) BR 11 2013 028636-9 A2	Código 9.1 - Deferimento (22) 21/07/2011 (54) FERRAMENTA DE FORMAÇÃO DE FOLHA E UM MÉTODO PARA A PRODUÇÃO DE UMA FOLHA CORRUGADA (71) SULZER CHEMTECH AG (CH)
(21) BR 11 2013 028681-4 A2	Código 9.1 - Deferimento (22) 19/04/2012 (54) DISPOSITIVO PARA REPARAR UMA ÁREA DANIFICADA EM UMA REGIÃO DE PAREDE SUBAQUÁTICA DE UM RECIPIENTE OU TANQUE E MÉTODO PARA REPARAR UMA ÁREA DANIFICADA COM UM DISPOSITIVO (71) FRAMATOME GMBH (DE)
(21) BR 11 2013 029303-9 A2	Código 9.1 - Deferimento (22) 04/05/2012 (54) DISTRIBUIDOR ALTERNANTE DE CAIXA ALIMENTADORA DE MÁQUINA DE FAZER BLOCOS. (71) REKERS VERWALTUNGS-GMBH & CO. KG (DE)
(21) BR 11 2013 030658-0 A2	Código 9.1 - Deferimento (22) 05/06/2012 (54) DISTRIBUIDOR DE PRODUTO LÍQUIDO (71) GUERLAIN SOCIETE ANONYME (FR)
(21) BR 11 2013 030836-2 A2	Código 9.1 - Deferimento (22) 18/05/2012

	(54) PAINEL TÉRMICO SOLAR A VÁCUO E MÉTODO PARA A PRODUÇÃO DE UM PAINEL TÉRMICO SOLAR A VÁCUO (71) TVP SOLAR SA (CH)
(21) BR 11 2013 031110-0 A2	Código 9.1 - Deferimento (22) 04/06/2012 (54) Kit e método de detecção de microorganismos resistentes a um agente terapêutico (71) UNIVERSIDADE DO PORTO (PT)
(21) BR 11 2013 031322-6 A2	Código 9.1 - Deferimento (22) 01/06/2012 (54) MÉTODO PARA O ENRIQUECIMENTO DE PELO MENOS UM COMPONENTE COMPOSTO DE UMA MISTURA GASOSA DE SUBSTÂNCIA (71) CLARIANT PRODUKTE (DEUTSCHLAND) GMBH (DE)
(21) BR 11 2013 032822-3 A2	Código 9.1 - Deferimento (22) 29/06/2012 (54) MÉTODO DE EJEÇÃO DE ARTIGO ABSORVENTE DEFEITUOSO (71) UNICHARM CORPORATION (JP)
(21) BR 11 2013 033186-0 A8	Código 9.1 - Deferimento (22) 27/06/2011 (54) APARELHO PARA CIRURGIA DO OLHO (71) ALCON INC. (CH)
(21) BR 11 2013 033433-9 A2	Código 9.1 - Deferimento (22) 14/06/2012 (54) CANAL DE GÁS DE ESCAPAMENTO (71) OUTOTEC OYJ (FI)
(21) BR 11 2013 033729-0 A2	Código 9.1 - Deferimento (22) 28/06/2012 (54) PROCESSOS DE CONVERSÃO CELULÓSICA EMPREGANDO RECICLAGEM DE ÁGUA E PROCESSO PARA A RECICLAGEM DE ÁGUA EM UMA CONVERSÃO CELULÓSICA QUE PRODUZ UM ÁLCOOL E UM PRODUTO DE FERMENTAÇÃO (71) IOGEN ENERGY CORPORATION (CA)
(21) BR 11 2013 034048-7 A2	Código 9.1 - Deferimento (22) 28/12/2011 (54) DNA regulador da expressão gênica operacionalmente ligado a uma sequência heteróloga de interesse, e vetor recombinante.

(71) TOYOTA JIDOSHA KABUSHIKI KAISHA (JP)

(21) BR 11 2014 001202-4 A2 Código 9.1 - Deferimento
(22) 18/07/2012
(54) MÉTODO PARA TESTE DE MATERIAL DE UMA PEÇA DE TESTE DE MANEIRA NÃO DESTRUTIVA E DISPOSITIVO PARA REALIZAR O MESMO
(71) INSTITUT DR. FOERSTER GMBH & CO. KG (DE)

(21) BR 11 2014 001429-9 A2 Código 9.1 - Deferimento
(22) 05/04/2013
(54) COMPOSIÇÃO DE RESINA
(71) SEA WATER CHEMICAL INSTITUTE, INC. (JP) ; KYOWA CHEMICAL INDUSTRY CO., LTD. (JP)

(21) BR 11 2014 002108-2 A8 Código 9.1 - Deferimento
(22) 29/07/2011
(54) SISTEMA E MÉTODO PARA INSPECIONAR UMA TUBULAÇÃO SUBMARINA
(71) PETROLIAM NASIONAL BERHARD (PETRONAS) (MY)

(21) BR 11 2014 003063-4 A2 Código 9.1 - Deferimento
(22) 10/08/2012
(54) "3,4-DI-HIDRO-1H-[1,8]NAFTIRIDINONAS SUBSTITUÍDAS COM CICLOPENTA[C]PIRROL ANTIBACTERIANAS, COMPOSIÇÃO FARMACÊUTICA COMPREENDENDO OS REFERIDOS COMPOSTOS, PROCESSOS PARA PREPARAÇÃO DESTES E USO".
(71) JANSSEN SCIENCES IRELAND UC (IE)

(21) BR 11 2014 004428-7 A2 Código 9.1 - Deferimento
(22) 17/06/2013
(54) MÉTODO DE FABRICAÇÃO DE ESTRUTURA E APARELHO DE FABRICAÇÃO
(71) CANON KABUSHIKI KAISHA (JP)

(21) BR 11 2014 005178-0 A2 Código 9.1 - Deferimento
(22) 08/09/2011
(54) FERRAMENTA E MÉTODO PARA REMOVER SELANTE DE UM FIXADOR PROTUBERANTE
(71) THE BOEING COMPANY (US)

(21) BR 11 2014 005986-1 A2 Código 9.1 - Deferimento
(22) 13/08/2012
(54) MÉTODO DE ESTIMAR DESLOCAMENTO DE FASE ENTRE SINAIS EM

UMA FORMAÇÃO DE TERRA E APARELHO PARA SINCRONIZAÇÃO EM
UMA FORMAÇÃO DE TERRA
(71) BAKER HUGHES INCORPORATED (US)

(21) BR 11 2014 006054-1 A2 Código 9.1 - Deferimento
(22) 05/10/2012
(54) MÉTODO PARA REDUZIR UM AUMENTO NA VISCOSIDADE OU
MANTER VISCOSIDADE E UMA QUEDA NO COEFICIENTE DE
TRANSFERÊNCIA DE CALOR DE MEIOS DE RESFRIAMENTO RÁPIDO
(71) NALCO COMPANY (US)

(21) BR 11 2014 006646-9 A2 Código 9.1 - Deferimento
(22) 29/08/2012
(54) PROCESSO PARA PREPARAR UM POLÍMERO À BASE DE
POLIISOCIANATO E CATALISADOR DE URETANO
(71) DOW GLOBAL TECHNOLOGIES LLC (US)

(21) BR 11 2014 006701-5 A2 Código 9.1 - Deferimento
(22) 25/09/2012
(54) SUSPENSÃO AQUOSA DE PARTÍCULAS INORGÂNICAS EM
NANOESCALA, SEU USO E PROCESSO PARA PREPARAÇÃO
(71) KRONOS INTERNATIONAL, INC. (DE)

(21) BR 11 2014 007450-0 A2 Código 9.1 - Deferimento
(22) 30/05/2012
(54) PROCESSO PARA REMOÇÃO DE COMPOSTOS HALOGENADOS DE
UM FLUIDO DE PROCESSO, E, SISTEMA DE PURIFICAÇÃO ADEQUADO
PARA REMOVER COMPOSTOS HALOGENADOS DOS FLUIDOS DE
PROCESSO
(71) JOHSON MATTHEY PUBLIC LIMITES COMPANY (GB)

(21) BR 11 2014 007672-3 A2 Código 9.1 - Deferimento
(22) 28/09/2012
(54) MÉTODO PARA A COLETA DE MATERIAL CELULAR E INSTALAÇÃO
PARA DESEMPENHO DE REFERIDO MÉTODO
(71) BD Kiestra B.V. (NL)

(21) BR 11 2014 007692-8 A2 Código 9.1 - Deferimento
(22) 14/11/2012
(54) PAINEL COMO COBERTURA DE PISO, TETO OU PAREDE E MÉTODO
PARA PRODUÇÃO DO MESMO
(71) AKZENTA PANEEL + PROFILE GMBH (DE)

(21) BR 11 2014 007822-0 A2	Código 9.1 - Deferimento (22) 04/10/2012 (54) PROCESSO APERFEIÇOADO DE DETECÇÃO DO DESGASTE DE UM PNEUMÁTICO (71) COMPAGNIE GÉNÉRALE DES ETABLISSEMENTS MICHELIN (FR)
------------------------------------	--

(21) BR 11 2014 008226-0 A2	Código 9.1 - Deferimento (22) 01/10/2012 (54) “DISPOSITIVO PARA A FABRICAÇÃO DE UMA PEÇA FEITA DE MATERIAL COMPÓSITO E MÉTODO DE FABRICAÇÃO DE UMA PEÇA FEITA DE MATERIAL COMPÓSITO” (71) SNECMA (FR)
------------------------------------	--

(21) BR 11 2014 008350-9 A2	Código 9.1 - Deferimento (22) 19/09/2012 (54) CARREGADOR DE BATERIA (71) NISSAN MOTOR CO, LTD (JP)
------------------------------------	---

(21) BR 11 2014 009739-9 A2	Código 9.1 - Deferimento (22) 04/10/2012 (54) MÉTODO PARA FABRICAR UM AGENTE ESPESSANTE ASSOCIATIVO POR POLIMERIZAÇÃO, AGENTE ESPESSANTE ASSOCIATIVO, USO DO AGENTE ESPESSANTE, FORMULAÇÃO AQUOSA OU ADESIVO, E, USO DE POLIGLICEROL (71) COATEX S.A.S. (FR)
------------------------------------	---

(21) BR 11 2014 009974-0 A2	Código 9.1 - Deferimento (22) 15/12/2011 (54) DISPOSITIVO E MÉTODO PARA FIXAÇÃO DE UMA VÁLVULA ARTIFICIAL DE BIOPRÓTESE POR PERVAPORAÇÃO ATRAVÉS DE MEMBRANA (71) SHANGHAI MICROPORT CARDIOFLOW MEDTECH CO., LTD. (CN)
------------------------------------	---

(21) BR 11 2014 010340-2 A2	Código 9.1 - Deferimento (22) 31/10/2012 (54) CONJUNTO DE DUAS UNIDADES DE TUBULAÇÃO, MÉTODO PARA PRODUIR UM CONJUNTO DE DUAS UNIDADES DE TUBULAÇÃO, E, USO DE UM CONJUNTO (71) HEEREMA MARINE CONTRACTORS NEDERLAND SE (NL)
------------------------------------	---

(21) BR 11 2014 011152-9 A2	Código 9.1 - Deferimento (22) 09/11/2011 (54) SISTEMA DE PERFURAÇÃO UNIVERSAL PARA INSTALAÇÃO EM UMA
------------------------------------	--

MÁQUINA DE ENCADERNAÇÃO OU ENCADERNAÇÃO EM ESPIRAL QUE REALIZA ENCADERNAÇÃO EM TODOS OS SISTEMAS DE ENCADERNAÇÃO
 (71) EMILIO CARLOS LOPEZ PEREZ (MX)

(21) BR 11 2014 011407-2 A2 Código 9.1 - Deferimento
 (22) 14/11/2012
 (54) ENGRANAGEM ELÉTRICA E MÉTODO DE OPERAÇÃO DE UMA MAQUINARIA SUBMARINA
 (71) VETCO GRAY SCANDINAVIA AS (NO)

(21) BR 11 2014 012216-4 A2 Código 9.1 - Deferimento
 (22) 19/11/2012
 (54) MÉTODOS E SISTEMAS PARA CULTIVAR PLANTAS UTILIZANDO SUBSTRATOS À BASE DE SILICATO, CULTIVO DE PRODUTIVIDADE FOTOSSINTÉTICA E FOTOPROTEÇÃO INTENSIFICADAS POR UTILIZAÇÃO DE GLICOPIRANOSÍDEOS EXÓGENOS PARA DERIVADOS DE PROTEÍNA-GLICOPIRANOSILA ENDÓGENOS, E FORMULAÇÕES, PROCESSOS E SISTEMAS PARA OS MESMOS
 (71) INNOVATION HAMMER LLC (US)

(21) BR 11 2014 012280-6 A2 Código 9.1 - Deferimento
 (22) 26/10/2012
 (54) ACOPLAMENTO COM UM ALOJAMENTO PARA ANEL DE VEDAÇÃO DE PROFUNDIDADE VARIÁVEL
 (71) VICTAULIC COMPANY (US)

(21) BR 11 2014 012528-7 A2 Código 9.1 - Deferimento
 (22) 04/12/2012
 (54) COMPOSIÇÃO ADESIVA OU SELANTE CURÁVEL BICOMPONENTE
 (71) DOW GLOBAL TECHNOLOGIES LLC (US) ; ROHM AND HAAS COMPANY (US)

(21) BR 11 2014 012799-9 A2 Código 9.1 - Deferimento
 (22) 07/12/2012
 (54) APLICADOR DE FLUIDO PARA UM APARELHO DE CUIDADOS PESSOAIS
 (71) The Gillette Company (US)

(21) BR 11 2014 013258-5 A8 Código 9.1 - Deferimento
 (22) 30/11/2012
 (54) COMPOSIÇÃO DE RESINA, MÉTODO PARA PREPARAR UM PRODUTO DE POLÍMERO RÍGIDO ESPUMADO, USO DE UM CARBONO DE CÁLCIO

DE SUPERFÍCIE TRATADA, E, PRODUTO DE POLÍMERO RÍGIDO
 ESPUMADO
 (71) OMYA INTERNATIONAL AG (CH)

(21) BR 11 2014 014190-8 A8 Código 9.1 - Deferimento
 (22) 12/12/2012
 (54) FILME ESTRUTURADO COMPREENDENDO UMA POLIOLEFINA
 SEMICRISTALINA E UM AGENTE DE NUCLEAÇÃO BETA E MÉTODO DE
 FABRICAÇÃO DE UM FILME ESTRUTURADO
 (71) 3M INNOVATIVE PROPERTIES COMPANY (US)

(21) BR 11 2014 014247-5 A2 Código 9.1 - Deferimento
 (22) 19/12/2012
 (54) PLACA DE ORIFÍCIOS E PRODUTOR DE AEROSSOL
 COMPREENDENDO A REFERIDA PLACA
 (71) STAMFORD DEVICES LTD. (IE)

(21) BR 11 2014 016669-2 A2 Código 9.1 - Deferimento
 (22) 04/03/2013
 (54) ESTRUTURA DE DISCO DE SUCÇÃO
 (71) ANHO HOUSEWARE COMPANY LIMITED JIANGMEN (CN)

(21) BR 11 2014 016795-8 A8 Código 9.1 - Deferimento
 (22) 22/02/2013
 (54) MÉTODO PARA REDUÇÃO DE INCRUSTAÇÃO CONTENDO
 ALIMINOSILICATO EM UM PROCESSO BAYER
 (71) NALCO COMPANY (US)

(21) BR 11 2014 016846-6 A8 Código 9.1 - Deferimento
 (22) 09/01/2013
 (54) DISPOSITIVO PARA O CONTROLE ÓPTICO DE UMA REAÇÃO EM
 ETAPAS ITERATIVA PARA DETERMINAR UMA SEQUÊNCIA DE UM ÁCIDO
 NUCLEICO POR SÍNTESE E MÉTODO PARA O CONTROLE ÓPTICO DE
 UMA REAÇÃO EM ETAPAS ITERATIVA PARA DETERMINAR UMA
 SEQUÊNCIA DE UM ÁCIDO NUCLEICO POR SÍNTESE
 (71) KONINKLIJKE PHILIPS N.V. (NL)

(21) BR 11 2014 016981-0 A8 Código 9.1 - Deferimento
 (22) 12/12/2012
 (54) "Filtro de fundo de poço com espuma de célula aberta contendo
 nanopartículas"
 (71) BAKER HUGHES INCORPORATED (US)

(21) BR 11 2014 017560-8 A8	Código 9.1 - Deferimento (22) 16/01/2013 (54) Método de abrasão para peças de trabalho utilizando um disco de abrasão (71) GUILIN CHAMPION UNION DIAMOND CO., LTD. (CN)
<hr/>	
(21) BR 11 2014 017945-0 A8	Código 9.1 - Deferimento (22) 05/12/2012 (54) "Transportador para um aparelho de ordenha e método de produção deste transportador" (71) INTERPULS S.P.A. (IT)
<hr/>	
(21) BR 11 2014 018105-5 A2	Código 9.1 - Deferimento (22) 25/01/2013 (54) Sistema e processo de conchagem de massa comestível (71) ROYAL DUYVIS WIENER B.V. (NL)
<hr/>	
(21) BR 11 2014 018675-8 A8	Código 9.1 - Deferimento (22) 30/01/2013 (54) DISPOSITIVO RETENTOR, EM PARTICULAR PARA CONECTAR PARTES DE CORPO DE VEÍCULO (71) ILLINOIS TOOL WORKS INC. (US) ; FIAT GROUP AUTOMOBILES S.P.A. (IT)
<hr/>	
(21) BR 11 2014 019235-9 A8	Código 9.1 - Deferimento (22) 14/01/2013 (54) ENCAIXE PARA UNIR ELEMENTOS DE CANO (71) VICTAULIC COMPANY (US)
<hr/>	
(21) BR 11 2014 020770-4 A8	Código 9.1 - Deferimento (22) 15/02/2013 (54) Máquina de cortar e dobrar para produzir massa alimentícia em forma de laço, borboleta ou similares (71) LANDUCCI S.R.L. (IT)
<hr/>	
(21) BR 11 2014 020810-7 A8	Código 9.1 - Deferimento (22) 05/03/2013 (54) MÉTODO DE FORMAR E USAR ENCAIXE DE EXTREMIDADE DE MANGUEIRA PARA UMA MANGUEIRA (71) TECHNIP FRANCE (FR)
<hr/>	
(21) BR 11 2014 020981-2 A8	Código 9.1 - Deferimento (22) 14/02/2013 (54) DISPOSITIVO E MÉTODO PARA A SEPARAÇÃO DE UM INTESTINO A

PARTIR DE UMA ESTRUTURA GRAXA DE UM ANIMAL ABATIDO
(71) TEEUWISSEN OPERATIONS B.V. (NL)

(21) BR 11 2014 023001-3 A8 Código 9.1 - Deferimento
(22) 13/03/2013
(54) BARBEADOR, E MÉTODO DE OPERAÇÃO DE CONTROLE DE UM BARBEADOR
(71) KONINKLIJKE PHILIPS N.V. (NL)

(21) BR 11 2014 028811-9 A2 Código 9.1 - Deferimento
(22) 12/03/2014
(54) SISTEMA DE IMAGEM, MÉTODO PARA REGISTRAR UMA IMAGEM DE UM OBJETO EM UMA FAIXA ESPECTRAL DE RADIAÇÃO DE TERAHERTZ ATRAVÉS DA RADIOGRAFIA E VISUALIZAÇÃO DA IMAGEM EM LUZ VISÍVEL, E MEIO DE ARMAZENAMENTO
(71) KONINKLIJKE PHILIPS N.V. (NL)

(21) BR 11 2014 028950-6 A2 Código 9.1 - Deferimento
(22) 17/05/2013
(54) MÉTODO DE AJUSTE DE SENSIBILIDADE DE DETECÇÃO DE DEFEITOS E MÉTODO DE DIAGNÓSTICO DE ANORMALIDADES PARA SONDA ULTRASSÔNICA
(71) NIPPON STEEL CORPORATION (JP)

(21) BR 11 2014 030553-6 A2 Código 9.1 - Deferimento
(22) 05/06/2013
(54) USO COSMÉTICO, COMO AGENTE PARA PREVENIR E/OU TRATAR UM DEFEITO ESTÉTICO NA PELE E/OU SEUS APÊNDICES, MÉTODO RELACIONADO, COMPOSTO, E COMPOSIÇÃO DERMATOLÓGICA
(71) L'OREAL (FR)

(21) BR 11 2014 030661-3 A2 Código 9.1 - Deferimento
(22) 28/06/2012
(54) MÉTODO PARA PRODUZIR UMA PELÍCULA MICROCAPILAR MULTICAMADA, PELÍCULA, PELÍCULA MICROCAPILAR MULTICAMADA, ESTRUTURA MULTICAMADA E ARTIGO
(71) DOW GLOBAL TECHNOLOGIES LLC (US)

(21) BR 11 2014 031842-5 A2 Código 9.1 - Deferimento
(22) 13/06/2013
(54) Método para remover um contaminante viral de uma preparação
(71) BAXALTA GMBH (CH) ; BAXALTA INCORPORATED (US)

(21) BR 11 2014 032022-5 A2	Código 9.1 - Deferimento (22) 17/06/2013 (54) COMPOSIÇÕES DE ADITIVOS E SEU USO PARA MELHORAR AS PROPRIEDADES A FRIO DE CARBURANTES E COMBUSTÍVEIS (71) TOTAL MARKETING SERVICES (FR)
------------------------------------	--

(21) BR 11 2014 032068-3 A2	Código 9.1 - Deferimento (22) 26/06/2013 (54) MÓDULO DE LASER (71) KONINKLIJKE PHILIPS N.V. (NL)
------------------------------------	---

(21) BR 11 2014 033065-4 A2	Código 9.1 - Deferimento (22) 01/07/2013 (54) PROCESSO DE DEPÓSITO DE UM REVESTIMENTO METÁLICO EM FASE VAPOR SOBRE PEÇAS EM LIGA TERMICAMENTE RESISTENTE, E, FERRAMENTA PARA A EXECUÇÃO DO PROCESSO. (71) SNECMA (FR)
------------------------------------	--

(21) BR 11 2015 001166-7 A2	Código 9.1 - Deferimento (22) 22/07/2013 (54) MÉTODO PARA ISOLAR UM MICRO-ORGANISMO DE UMA AMOSTRA QUE PODE ESTAR CONTAMINADA COM O REFERIDO MICROORGANISMO, DISPOSITIVO E USO DO MESMO (71) BIOMÉRIEUX (FR)
------------------------------------	---

(21) BR 11 2015 001191-8 A2	Código 9.1 - Deferimento (22) 11/07/2013 (54) SISTEMA SEPARADOR E PROCESSO PARA A REDUÇÃO DA PRESSÃO (71) GEA MECHANICAL EQUIPMENT GMBH (DE)
------------------------------------	---

(21) BR 11 2015 001984-6 A2	Código 9.1 - Deferimento (22) 07/08/2013 (54) APARELHO PARA SEPARAÇÃO POR CICLONE E RECIPIENTE (71) SULZER CHEMTECH AG (CH)
------------------------------------	--

(21) BR 11 2015 002911-6 A2	Código 9.1 - Deferimento (22) 31/07/2013 (54) DISPOSITIVO DE TRATAMENTO PARA MATERIAIS A GRANEL DE FLUXO LIVRE (71) VIBRA MASCHINENFABRIK SCHULTHEIS GMBH & CO. (DE)
------------------------------------	---

(21) BR 11 2015 003148-0 A2	Código 9.1 - Deferimento (22) 13/08/2013
------------------------------------	---

	(54) EQUIPAMENTOS DE TRIAGEM DE ZONAS MÚLTIPLAS E MÉTODOS DE SEPARAÇÃO DE MATERIAL A PARTIR DE MEIO LÍQUIDO (71) LEE TECH, LLC (US) ; ICM, INC. (US)
--	---

(21) BR 11 2015 004230-9 A2	Código 9.1 - Deferimento (22) 27/08/2013 (54) INALADOR. (71) KIND CONSUMER LIMITED (GB)
------------------------------------	--

(21) BR 11 2015 004233-3 A2	Código 9.1 - Deferimento (22) 27/08/2013 (54) INALADOR. (71) KIND CONSUMER LIMITED (GB)
------------------------------------	--

(21) BR 11 2015 004713-0 A2	Código 9.1 - Deferimento (22) 05/09/2013 (54) MÉTODO PARA PRODUÇÃO DE PARTE CURVA, E MEMBRO DA ESTRUTURA DE ESQUELETO DA CARROCERIA DE UM AUTOMÓVEL (71) NIPPON STEEL CORPORATION (JP)
------------------------------------	---

(21) BR 11 2015 005025-5 A2	Código 9.1 - Deferimento (22) 05/09/2013 (54) ARRANJO DE CABEÇOTE E DERMÁTOMO OPERADO POR ENERGIA (71) EXSURCO MEDICAL, INC. (US)
------------------------------------	--

(21) BR 11 2015 005041-7 A2	Código 9.1 - Deferimento (22) 12/09/2013 (54) TRANSPORTADORA DE PARAFUSO PARA UM SEPARADOR CENTRÍFUGO, E, SEPARADOR CENTRÍFUGO (71) ALFA LAVAL CORPORATE AB (SE)
------------------------------------	---

(21) BR 11 2015 005159-6 A2	Código 9.1 - Deferimento (22) 18/04/2013 (54) DISPOSITIVO E MÉTODO PARA PENEIRAMENTO POR ULTRASSOM (71) ARTECH ULTRASONIC SYSTEMS AG (CH)
------------------------------------	--

(21) BR 11 2015 005262-2 A2	Código 9.1 - Deferimento (22) 16/09/2013 (54) JUNTA DE VEDAÇÃO, EM PARTICULAR PARA LÍQUIDO PRESSURIZADO (71) CARL FREUDENBERG KG (DE)
------------------------------------	--

(21) BR 11 2015 005525-7 A2	Código 9.1 - Deferimento
------------------------------------	--------------------------

	(22) 04/09/2013 (54) CABEÇA DE POSICIONAMENTO DE UNIDADE LAMINADORA (71) PRIMETALS TECHNOLOGIES USA LLC (US)
(21) BR 11 2015 006364-0 A2	Código 9.1 - Deferimento (22) 17/09/2013 (54) COMPOSIÇÃO DE EMULSÃO AQUOSA DE PÉROXIDO ORGÂNICO SEM AGENTE COLOIDE PROTETOR, SEU PROCESSO DE PREPARO E SEU USO (71) ARKEMA FRANCE (FR)
(21) BR 11 2015 006689-5 A2	Código 9.1 - Deferimento (22) 26/09/2012 (54) MÉTODO E SISTEMA PARA A FABRICAÇÃO DE CONJUNTOS (71) BIC-VIOLEX SA (GR)
(21) BR 11 2015 006859-6 A2	Código 9.1 - Deferimento (22) 15/08/2013 (54) DISPOSITIVO DE MÚLTIPLOS ÓRGÃOS EM CHIP (71) TISSUSE GMBH (DE)
(21) BR 11 2015 007286-0 A2	Código 9.1 - Deferimento (22) 02/10/2013 (54) MÉTODO PARA CONTROLE DE UMA UNIDADE DE PROCESSAMENTO DE MATERIAIS MINERAIS E UNIDADE DE PROCESSAMENTO DE MATERIAIS MINERAIS (71) METSO MINERALS, INC. (FI)
(21) BR 11 2015 007485-5 A2	Código 9.1 - Deferimento (22) 09/10/2013 (54) DISPOSITIVO PARA A SEPARAÇÃO DAS PARTÍCULAS A PARTIR DE UM FLUXO DE GÁS (71) NANO CONTROL AB (SE)
(21) BR 11 2015 008669-1 A2	Código 9.1 - Deferimento (22) 22/10/2013 (54) CASCA DE PLANTAGO FUMIGADA COM BROMETO DE METILA (71) The Procter & Gamble Company (US)
(21) BR 11 2015 009409-0 A2	Código 9.1 - Deferimento (22) 28/10/2013 (54) APARELHO SEPARADOR VIBRADOR, MÉTODO PARA CONTROLAR A VIBRAÇÃO DE UM SEPARADOR VIBRADOR, E MÉTODO

(71) M-I L.L.C. (US)

(21) BR 11 2015 009577-1 A2 Código 9.1 - Deferimento
(22) 05/11/2013
(54) MÉTODO PARA MARCAR UM HIDROCARBONETO DE PETRÓLEO OU UM COMBUSTÍVEL LÍQUIDO BIOLÓGICAMENTE DERIVADO
(71) DOW GLOBAL TECHNOLOGIES LLC (US)

(21) BR 11 2015 009973-4 A2 Código 9.1 - Deferimento
(22) 09/09/2013
(54) MÉTODOS E APARELHOS PARA LIMPEZA DE INSTRUMENTO SEGURO E DE UMA PLURALIDADE DE INSTRUMENTOS SEGUROS
(71) SPECTRA SYSTEMS CORPORATION (US)

(21) BR 11 2015 010040-6 A2 Código 9.1 - Deferimento
(22) 05/11/2013
(54) CÂMARA DE SEPARAÇÃO DE FLUXO CONTÍNUO
(71) HAEMONETICS CORPORATION (US)

(21) BR 11 2015 010180-1 A2 Código 9.1 - Deferimento
(22) 04/06/2013
(54) APARELHO DE EJEÇÃO DE LÍQUIDO
(71) ALFA LAVAL CORPORATE AB (SE)

(21) BR 11 2015 010438-0 A8 Código 9.1 - Deferimento
(22) 16/11/2012
(54) SISTEMA DE SUPORTE DE BALAS PARA SEGURAR UMA BALA ATIRADA COM ENERGIA DE VÁCUO PARA USO EM INVESTIGAÇÕES FORENSES DE MARCAS BALÍSTICAS SOBRE BALAS ATIRADAS
(71) TUBITAK (TR)

(21) BR 11 2015 011811-9 A2 Código 9.1 - Deferimento
(22) 26/11/2013
(54) CATALISADOR COMPREENDENDO UM SUPORTE DE ALUMINA E PROCESSO DE HIDRODESSULFURIZAÇÃO DE UM CORTE GASOLINA OBTIDO A PARTIR DE UNIDADES DE CRAQUEAMENTO CATALÍTICO
(71) IFP ENERGIES NOUVELLES (FR)

(21) BR 11 2015 012866-1 A2 Código 9.1 - Deferimento
(22) 28/11/2013
(54) CABEÇA DE CORTE SUBSTITUÍVEL, FERRAMENTA DE CORTE, E, PORTA FERRAMENTA
(71) ISCAR LTD. (IL)

(21) BR 11 2015 014011-4 A2	<p>Código 9.1 - Deferimento (22) 10/12/2013 (54) FERRAMENTA DE CORTE COM UM EIXO GEOMÉTRICO DE ROTAÇÃO (71) ISCAR LTD. (IL)</p>
(21) BR 11 2015 014186-2 A2	<p>Código 9.1 - Deferimento (22) 17/12/2013 (54) CONJUNTO PARA PRODUÇÃO DE UMA LIGAÇÃO TUBULAR ROSCADA RESISTENTE À GRIPAGEM (71) VALLOUREC OIL AND GAS FRANCE (FR) ; NIPPON STEEL CORPORATION (JP)</p>
(21) BR 11 2015 014848-4 A2	<p>Código 9.1 - Deferimento (22) 20/12/2013 (54) Peça de extremidade de conexão para conectar um tubo flexível para transportar fluido e método de montagem para montar uma peça de extremidade (71) TECHNIP FRANCE (FR)</p>
(21) BR 11 2015 018135-0 A2	<p>Código 9.1 - Deferimento (22) 30/01/2014 (54) TUBO BLINDADO FLEXÍVEL NÃO LIGADO PARA TRANSPORTE DE FLUIDOS (71) NATIONAL OILWELL VARCO DENMARK I/S (DK)</p>
(21) BR 11 2015 018445-6 A2	<p>Código 9.1 - Deferimento (22) 18/12/2013 (54) JUNTA ROSQUEADA PARA TUBOS (71) JFE Steel Corporation (JP)</p>
(21) BR 11 2015 018486-3 A2	<p>Código 9.1 - Deferimento (22) 03/02/2014 (54) APARELHO PARA FECHAR E VEDAR A EXTREMIDADE ABERTA DE UMA TUBULAÇÃO (71) CAR-BER INVESTMENTS INC. (CA)</p>
(21) BR 11 2015 018689-0 A2	<p>Código 9.1 - Deferimento (22) 16/01/2014 (54) FRESA DE TOPO PARA USINAR TITÂNIO (71) ISCAR LTD. (IL)</p>
(21) BR 11 2015 018692-0 A2	<p>Código 9.1 - Deferimento</p>

	(22) 20/01/2014 (54) FRESA DE TOPO PARA USINAR TITÂNIO (71) ISCAR LTD. (IL)
(21) BR 11 2015 019439-7 A2	Código 9.1 - Deferimento (22) 14/02/2014 (54) Método de identificação de um conjunto de pulverizador (71) VICTAULIC COMPANY (US)
(21) BR 11 2015 019445-1 A2	Código 9.1 - Deferimento (22) 20/02/2014 (54) MÉTODO PARA REALIZAR UMA CONSTRUÇÃO TÊXTIL DE PROTEÇÃO BALÍSTICA, CONSTRUÇÃO TÊXTIL DE PROTEÇÃO BALÍSTICA FEITA POR UM MÉTODO E PRODUTO DE PROTEÇÃO BALÍSTICA (71) SAATI S.P.A. (IT)
(21) BR 11 2015 020638-7 A2	Código 9.1 - Deferimento (22) 20/02/2014 (54) BANDA DE RODAGEM APERFEIÇOADA PARA PNEU DE ENGENHARIA CIVIL (71) COMPAGNIE GÉNÉRALE DES ETABLISSEMENTS MICHELIN (FR)
(21) BR 11 2015 022161-0 A2	Código 9.1 - Deferimento (22) 14/03/2014 (54) Implante intraocular Biodegradável, uso do mesmo e método para fazer o mesmo (71) ALLERGAN, INC. (US)
(21) BR 11 2015 022869-0 A8	Código 9.1 - Deferimento (22) 13/03/2014 (54) PNEUMÁTICO (71) BRIDGESTONE CORPORATION (JP)
(21) BR 11 2015 023065-2 A2	Código 9.1 - Deferimento (22) 17/03/2014 (54) COMPOSIÇÃO DE FLUXO DE PASTA LIVRE DE ÁCIDO BÓRICO; COMPOSIÇÃO DE FLUXO DE PÓ LIVRE DE ÁCIDO BÓRICO E PROCESSO DE PRODUÇÃO DE UM FLUXO LIVRE DE ÁCIDO BÓRICO (71) LINCOLN GLOBAL, INC. (US)
(21) BR 11 2015 023474-7 A2	Código 9.1 - Deferimento (22) 14/03/2014 (54) MÉTODO PARA RECUPERAR UMA COMPOSIÇÃO ENRIQUECIDA EM

	ÁCIDO 3-HIDROXIPROPIÔNICO (71) CARGILL, INCORPORATED (US)
(21) BR 11 2015 025055-6 A2	Código 9.1 - Deferimento (22) 06/05/2014 (54) Aparelho e processo para a redução de germe de um fluido e uso do aparelho (71) SULZER CHEMTECH AG (CH)
(21) BR 11 2015 027122-7 A2	Código 9.1 - Deferimento (22) 28/04/2014 (54) Composto, revestimento polimérico, dispositivo médico, método para produção de um polímero, e mistura de polímeros (71) BIOINTERACTIONS LIMITED (GB)
(21) BR 11 2015 027869-8 A2	Código 9.1 - Deferimento (22) 13/05/2014 (54) PROCESSO MULTIESTÁGIO PARA A POLIMERIZAÇÃO DE OLEFINAS (71) Basell Polyolefine GmbH (DE)
(21) BR 11 2015 027967-8 A2	Código 9.1 - Deferimento (22) 30/05/2014 (54) Instalação de tratamento de artigos por radiação (71) SERAC GROUP (FR)
(21) BR 11 2015 028073-0 A2	Código 9.1 - Deferimento (22) 28/04/2014 (54) FERRAMENTAL PARA ANEXAR REFORÇO DE METAL NO BORDO DE ATAQUE DE UMA PÁ DE MOTOR DE TURBINA E MÉTODO QUE UTILIZA TAL FERRAMENTAL (71) SAFRAN (FR) ; SNECMA (FR)
(21) BR 11 2015 028140-0 A2	Código 9.1 - Deferimento (22) 06/05/2014 (54) Agente altamente concentrado, método para uma preparação de formulações finais de protetores solares, e, uso de um agente (71) BASF SE (DE)
(21) BR 11 2015 028377-2 A2	Código 9.1 - Deferimento (22) 12/05/2014 (54) PLASTIFICANTES DE DIALQUIL 2,5-FURANDICARBOXILATO E COMPOSIÇÕES POLIMÉRICAS PLASTIFICADAS (71) DOW GLOBAL TECHNOLOGIES LLC (US)

(21) BR 11 2015 028590-2 A2	Código 9.1 - Deferimento (22) 13/05/2013 (54) TURBIDÍMETRO PARA MEDIR A TURVAÇÃO DE UMA AMOSTRA DE LÍQUIDO EM UMA CUBETA DE AMOSTRA (71) HACH LANGE GMBH (DE)
(21) BR 11 2015 030331-5 A8	Código 9.1 - Deferimento (22) 04/06/2014 (54) DERIVADOS DE SUCCINATO, SEUS USOS, COMPOSIÇÃO COSMÉTICA OU FARMACÊUTICA, MÉTODOS COSMÉTICOS, E PROCESSO PARA PREPARAR UM CREME (71) SYMRISE AG (DE)
(21) BR 11 2016 004201-8 A2	Código 9.1 - Deferimento (22) 15/07/2015 (54) CONJUNTO DE DETECÇÃO ROTATIVO EM FORMA DE ARCO (71) NUCTECH COMPANY LIMITED (CN)
(21) BR 11 2016 022159-1 A2	Código 9.1 - Deferimento (22) 10/03/2015 (54) Pó e método para melhorar a aplicação tópica de um agente de benefício ácido (71) JOHNSON & JOHNSON CONSUMER INC. (US)
(21) BR 11 2016 023897-4 A2	Código 9.1 - Deferimento (22) 20/04/2015 (54) SISTEMA DE DISPENSADOR PARA PRODUTOS DE AEROSSOL E PRODUTOS SEM AEROSSOL (71) KIMBERLY-CLARK WORLDWIDE, INC. (US)
(21) BR 11 2016 023954-7 A2	Código 9.1 - Deferimento (22) 29/04/2015 (54) PROCESSO PARA O BRANQUEAMENTO OU TINGIMENTO DE FIBRAS DE QUERATINA UTILIZANDO UMA COMPOSIÇÃO OXIDANTE E RADIAÇÃO UV-VISÍVEL (71) L'OREAL (FR)
(21) BR 11 2017 005885-5 A2	Código 9.1 - Deferimento (22) 02/10/2014 (54) FORNECIMENTO DE MATERIAL E CONSTRUÇÃO INTEGRADOS PARA UM APARELHO DE FABRICAÇÃO ADITIVA (71) HEWLETT-PACKARD DEVELOPMENT COMPANY, L.P. (US)

(21) BR 11 2017 009270-0 A2	Código 9.1 - Deferimento (22) 18/03/2015 (54) COMPOSIÇÕES PARA CUIDADOS PESSOAIS, MÉTODO PARA LIMPEZA DA PELE E KIT (71) JOHNSON & JOHNSON CONSUMER INC. (US)
(21) BR 11 2017 019949-1 A2	Código 9.1 - Deferimento (22) 18/03/2016 (54) ARTIGO ÓPTICO QUE TEM PROPRIEDADES ANTIRREFLEXIVAS (71) VISION EASE, LP (US)
(21) BR 11 2018 010247-4 A2	Código 9.1 - Deferimento (22) 23/11/2016 (54) MÉTODO E APARELHO DE TRANSMISSÃO DE DADOS EM REDE DE ÁREA LOCAL SEM FIO (71) HUAWEI TECHNOLOGIES CO., LTD. (CN)
(21) BR 11 2018 075624-5 A2	Código 9.1 - Deferimento (22) 11/05/2017 (54) Sistema para fornecer comunicação de dados através de uma rede MoCA e dispositivo terminal MoCA (71) INCOAX NETWORKS AB (SE)
(21) BR 11 2019 017320-0 A2	Código 9.1 - Deferimento (22) 21/02/2018 (54) LIGA DE COBRE DE CORTE FÁCIL DE ALTA RESISTÊNCIA E MÉTODO PARA PRODUZIR A LIGA DE COBRE DE CORTE FÁCIL DE ALTA RESISTÊNCIA (71) MITSUBISHI SHINDOH CO., LTD. (JP)
(21) BR 12 2012 027851-3 A2	Código 9.1 - Deferimento (22) 22/01/2010 (54) CIRCUITO INTEGRADO E MÉTODO PARA GERENCIAMENTO DINÂMICO DE FREQUÊNCIA E TENSÃO POR MEIO DE TESTES ITERATIVOS PARA DETERMINAR UMA CONFIGURAÇÃO DE TENSÃO DE SUPRIMENTO MAIS BAIXA EM QUE O TESTE PASSA. (62) PI 1007455-4 22/01/2010 (71) Apple Inc (US)
(21) BR 12 2019 019513-7 A2	Código 9.1 - Deferimento (22) 03/07/2014 (54) FOLHA DE AÇO DESCOBERTA E FOLHA DE AÇO REVESTIDA

	(62) BR 11 2017 000019-9 03/07/2014 (71) ARCELORMITTAL (LU)
(21) BR 12 2019 021489-1 A2	Código 9.1 - Deferimento (22) 10/12/2010 (54) MÉTODO DE FORMAÇÃO DE UM ARTIGO MOLDADO COM UM COMPONENTE CONECTADO AO ARTIGO (62) BR 11 2012 014019-1 10/12/2010 (71) TI AUTOMOTIVE TECHNOLOGY CENTER GMBH (DE)
(21) BR 12 2019 021934-6 A2	Código 9.1 - Deferimento (22) 13/12/2010 (54) ELEMENTOS DE ROSCA PARA UMA EXTRUSORA DE MÚLTIPLOS EIXOS COM EIXOS DE ROSCA CORROTATIVOS EM PARES (62) BR 11 2012 014909-1 13/12/2010 (71) COVESTRO DEUTSCHLAND AG (DE)
(21) BR 12 2019 023616-0 A2	Código 9.1 - Deferimento (22) 14/11/2011 (54) MÉTODO PARA PREPARAR UM ARTIGO ABSORVENTE (62) BR 11 2013 014540-4 14/11/2011 (71) KIMBERLY-CLARK WORLDWIDE, INC. (US)
(21) BR 20 2014 018594-7 U2	Código 9.1 - Deferimento (22) 28/07/2014 (54) BANDEJA DE DEGOLA PARA BOX DE CONTENÇÃO PARA ATORDOAMENTO E ABATE DE BOVINOS (71) IRMÃOS BECKHEUSER E CIA LTDA (BR/PR)
(21) BR 20 2014 024071-9 U2	Código 9.1 - Deferimento (22) 26/09/2014 (54) DISPOSICAO CONSTRUTIVA INTRODUZIDA EM ATUADOR DE ACIONAMENTO (71) MASTER SISTEMAS AUTOMOTIVOS LTDA (BR/RS)
(21) BR 20 2015 000435-0 U2	Código 9.1 - Deferimento (22) 08/01/2015 (54) Dispositivo de retenção de item em assento de veículo (71) FORD GLOBAL TECHNOLOGIES, LLC. (US)
(21) BR 20 2015 028428-0 U2	Código 9.1 - Deferimento (22) 12/11/2015 (54) CARROSSEL COM CARRETÉIS VERTICAIS PARA COLAGEM DE SACO

PLÁSTICO EM CONTENTORES FLEXÍVEIS
(71) PROCOPIO INDÚSTRIA E COMÉRCIO LTDA (BR/PR)

(21) C1 0209447-9 E2 Código 9.1 - Deferimento
(22) 08/04/2008
(54) BEBIDA, ADOÇANTE, XAROPE OU CONCENTRADO DE REDUZIDA CALORIA
(61) PI 0209447-9 23/04/2002
(71) Pepsico, Inc. (US)

(21) C1 0802173-2 E2 Código 9.1 - Deferimento
(22) 02/12/2008
(54) PROCESSO DE FABRICAÇÃO DE TANQUE DE COMBUSTÍVEL EM CHAPA DE AÇO COM REVESTIMENTO ORGANOMETÁLICO
(61) PI 0802173-2 06/06/2008
(71) Aethra Sistemas Automotivos S/A (BR/MG)

(21) MU 8903450-3 U2 Código 9.1 - Deferimento
(22) 17/06/2009
(54) DISPOSIÇÃO CONSTRUTIVA PARA SISTEMA DE AMORTECIMENTO
(71) Universidade Federal de Minas Gerais (BR/MG)

(21) MU 9102028-0 U2 Código 9.1 - Deferimento
(22) 15/07/2011
(54) APRIMORAMENTO EM RAMPA ELÉTRICA PARA ALINHAMENTO AUTOMOTIVO
(71) JOÃO RODRIGUES VEIGA (BR/RS)

(21) PI 0017420-3 A8 Código 9.1 - Deferimento
(22) 07/09/2000
(54) COMPOSIÇÃO DE VACINA, HPV 16 L1 E HPV 18 L1 VPL
(62) PI 0014171-2 07/09/2000
(71) Smithkline Beecham Biologicals S.A. (BE)

(21) PI 0515594-0 A2 Código 9.1 - Deferimento
(22) 16/09/2005
(54) INIBIDORES DA INTERAÇÃO ENTRE MDM2 E P53
(71) Janssen Pharmaceutica N.V. (BE)

(21) PI 0517520-8 A2 Código 9.1 - Deferimento
(22) 19/10/2005
(54) BARRA PARA LAVAGEM DE ROUPA, PROCESSO PARA INCORPORAR ENZIMAS EM BARRAS PARA LAVAGEM DE ROUPA, E, USO DE UMA

	BARRA PARA LAVAGEM DE ROUPA (71) NOVOZYMES A/S (DK)
(21) PI 0518424-0 A8	Código 9.1 - Deferimento (22) 08/12/2005 (54) DERIVADOS DE 2,4 (4,6) PIRIMIDINA (71) Janssen Pharmaceutica N.V. (BE)
(21) PI 0601294-9 A2	Código 9.1 - Deferimento (22) 19/04/2006 (54) CONJUNTO DE TECLADO E TERMINAL PORTÁTIL (71) Samsung Electronics CO., Ltd. (KR)
(21) PI 0603037-8 A2	Código 9.1 - Deferimento (22) 31/07/2006 (54) EMBALAGEM PARA AGULHAS COM AGULHAS PARA FELTRAGEM OU AGULHAS TIPO GARFO (71) Groz-Beckert KG (DE)
(21) PI 0604228-7 A2	Código 9.1 - Deferimento (22) 03/10/2006 (54) DISPOSITIVO DE VEDAÇÃO PARA EIXO ALTERNATIVO (71) Nok Corporation (JP)
(21) PI 0606508-2 A2	Código 9.1 - Deferimento (22) 19/01/2006 (54) MÉTODOS PARA CONTROLAR FORMA DE TIRA EM UM TREM DE LAMINAÇÃO A QUENTE E PARA PRODUZIR TIRA FUNDIDA FINA, TREM DE LAMINAÇÃO A QUENTE E USINA DE TIRA FUNDIDA FINA (71) NUCOR CORPORATION (US)
(21) PI 0608527-0 A2	Código 9.1 - Deferimento (22) 07/02/2006 (54) SENSOR SEM FIO PARA DETECTAR AS CONDIÇÕES DO OLEODUTO, MÉTODO PARA INSPECIONAR UM OLEODUTO CONTENDO LIQUIDO, E, MÉTODO PARA INSPECIONAR UM OLEODUTO QUE É PREENCHIDO COM LIQUIDO (71) PURE TECHNOLOGIES LTD. (CA)
(21) PI 0612957-9 A2	Código 9.1 - Deferimento (22) 25/04/2006 (54) Composto, processos de preparação de compostos, composição farmacêutica e uso de um composto.

	(71) Bioprojet (FR)
--	---------------------

(21) PI 0615787-4 A2	Código 9.1 - Deferimento (22) 07/09/2006 (54) DERIVADOS DE PIRIDINA E SEU USO NO TRATAMENTO DE DISTÚRBIOS PSICÓTICOS (71) NERRE THERAPEUTICS LIMITED (GB)
-----------------------------	--

(21) PI 0619181-9 A2	Código 9.1 - Deferimento (22) 22/11/2006 (54) APARELHO E MÉTODO DE REPRODUÇÃO DE INFORMAÇÕES (71) Pioneer Corporation (JP)
-----------------------------	---

(21) PI 0619595-4 A8	Código 9.1 - Deferimento (22) 04/12/2006 (54) ANTICORPO NEUTRALIZANTE, EPÍTOPO, SEQÜÊNCIA DE DNA ISOLADA, VETOR DE CLONAGEM OU EXPRESSÃO, CÉLULA HOSPEDEIRA, PROCESSO PARA A PRODUÇÃO DE UM ANTICORPO, COMPOSIÇÃO FARMACÊUTICA, E, USO DE UM ANTICORPO NEUTRALIZANTE HUMANIZADO OU COMPLETAMENTE HUMANO (71) UCB Pharma S.A (BE)
-----------------------------	---

(21) PI 0713031-7 A2	Código 9.1 - Deferimento (22) 15/06/2007 (54) COMPOSTO DE DI-HIDRO-PIRAN-2-ONA, COMPOSIÇÃO FARMACÊUTICA, E USO DOS MESMOS (71) Pharma Mar, S.A. (ES)
-----------------------------	---

(21) PI 0713708-7 A2	Código 9.1 - Deferimento (22) 13/06/2007 (54) PROCESSOS PARA PRODUZIR ENERGIA MECÂNICA OU ELÉTRICA A PARTIR DE UM COMBUSTÍVEL COMPREENDENDO ÁLCOOL (71) Monsanto Technology LLC (US)
-----------------------------	---

(21) PI 0713923-3 A2	Código 9.1 - Deferimento (22) 05/07/2007 (54) COMPOSTOS DE CICLOPENTANOS DE PIRIMIDILA HIDROXILADOS E METOXILADOS, COMPOSIÇÃO FARMACÊUTICA COMPREENDENDO OS REFERIDOS COMPOSTOS, MÉTODO DE PREPARAÇÃO DE UM COMPOSTO, E USO DOS MESMOS (71) Array Biopharma, Inc. (US) ; GENENTECH, INC. (US)
-----------------------------	--

(21) PI 0714671-0 A2	Código 9.1 - Deferimento
-----------------------------	--------------------------

	(22) 23/07/2007 (54) PREPARAÇÃO DE (2R,3R)-3-(3-METOXIFENIL)-N,N,2-TRIMETILPENTANAMINA E COMPOSTOS INTERMEDIÁRIOS. (71) Janssen Pharmaceutica N.V (BE)
--	--

(21) PI 0717936-7 A2	Código 9.1 - Deferimento (22) 25/10/2007 (54) MÉTODO E APARELHOS PARA A FILTRAGEM DE REMOÇÃO DE ARTEFATO EM LAÇO (71) INTERDIGITAL VC HOLDINGS, INC. (US)
-----------------------------	---

(21) PI 0718251-1 A2	Código 9.1 - Deferimento (22) 06/11/2007 (54) Dispositivo de acesso vascular (71) Becton, Dickinson And Company (US)
-----------------------------	---

(21) PI 0718541-3 A2	Código 9.1 - Deferimento (22) 05/11/2007 (54) PREPARAÇÃO LÍQUIDA COMPREENDENDO UM DERIVADO DE CICLODEXTRINA ETÉRIFICADA E PIMOBENDAN, SEUS USOS E SEU PROCESSO DE PRODUÇÃO, E KIT DE PARTES (71) Boehringer Ingelheim Vetmedica Gmbh (DE)
-----------------------------	--

(21) PI 0720569-4 A2	Código 9.1 - Deferimento (22) 21/12/2007 (54) COMPOSTOS DE TETRACICLINA SUBSTITUÍDA E USO DOS DITOS COMPOSTOS PARA O TRATAMENTO DE UMA INFECÇÃO BACTERIANA, VIRAL OU PARASITÁRIA (71) Paratek Pharmaceuticals, Inc. (US)
-----------------------------	---

(21) PI 0800968-6 A2	Código 9.1 - Deferimento (22) 22/01/2008 (54) BOMBA PARA DISTRIBUIR UMA DOSE DE PRODUTO FLUIDO E FAIXA COMPREENDENDO ESSAS BOMBAS (71) ALBÉA LE TRÉPORT (FR)
-----------------------------	--

(21) PI 0802693-9 A2	Código 9.1 - Deferimento (22) 29/08/2008 (54) NANOCOMPÓSITOS POLIMÉRICOS, PROCESSO DE PREPARO E USO DOS MESMOS (71) UNIVERSIDADE ESTADUAL DE CAMPINAS - UNICAMP (BR/SP)
-----------------------------	---

(21) PI 0803755-8 A8	<p>Código 9.1 - Deferimento (22) 20/08/2008 (54) DISPOSITIVO EM UM PASSADOR DE QUE TEM UM SISTEMA DE ESTIRAMENTO PARA TIRAS DE FIBRAS TÊXTEIS (71) Truetzschler GMBH & CO. KG (DE)</p>
(21) PI 0806351-6 A2	<p>Código 9.1 - Deferimento (22) 01/02/2008 (54) Método para reajustar a unidade de controle de acesso ao meio e Unidade de recepção/transmissão sem fio (71) INTERDIGITAL TECHNOLOGY CORPORATION (US)</p>
(21) PI 0806670-1 A2	<p>Código 9.1 - Deferimento (22) 08/02/2008 (54) Sistema de refrigeração de motor com um circuito de refrigeração (71) Volvo Lastvagnar Ab (SE)</p>
(21) PI 0808662-1 A2	<p>Código 9.1 - Deferimento (22) 06/03/2008 (54) TIAZOLDINADIONA N-ALQUILADAS DE FENÓXI SUBSTITUÍDA COMO MODULADORES DE RECEPTOR-ALFA RELACIONADOS AO ESTROGÊNIO (71) Janssen Pharmaceutica N.V. (BE)</p>
(21) PI 0810566-9 A2	<p>Código 9.1 - Deferimento (22) 18/04/2008 (54) MÉTODO DE ATIVAÇÃO DE TRANSPONDER (71) Aclara Technologies (US)</p>
(21) PI 0811100-6 A2	<p>Código 9.1 - Deferimento (22) 08/05/2008 (54) INSERTO DE FILTRO DE GÁS E FILTRO DE GÁS (71) Mahle International GMBH (DE)</p>
(21) PI 0811911-2 A2	<p>Código 9.1 - Deferimento (22) 28/04/2008 (54) Método de autenticação para uma transmissão segura de dados, dispositivo eletrônico, sistema e meio legível por computador (71) Nxp B.V. (NL)</p>
(21) PI 0812689-5 A2	<p>Código 9.1 - Deferimento (22) 14/07/2008 (54) COMPOSIÇÃO DE CARGA, MÉTODO DE PREPARAÇÃO DE UMA COMPOSIÇÃO DE CARGA, USO DE UMA COMPOSIÇÃO DE CARGA,</p>

PROCESSO DE PRODUÇÃO DE PAPEL E PAPEL ASSIM OBTIDO
(71) AKZO NOBEL CHEMICALS INTERNATIONAL B.V. (NL)

(21) PI 0812816-2 A2

Código 9.1 - Deferimento
(22) 17/06/2008
(54) Compostos derivados de sulfonil-quinolina, ligantes com preferência para subtipo de receptor mglur1 e mglur5, processos para a preparação dos referidos compostos, formulação farmacêutica compreendendo os referidos compostos e uso dos mesmos.
(71) Richter Gedeon Nyrt. (HU)

(21) PI 0813676-9 A2

Código 9.1 - Deferimento
(22) 20/06/2008
(54) Equipamento de tração e empuxo para transferência de carga pesada
(71) Sungdong Shipbuilding & Marine Engineering Co., LTD. (KR)

(21) PI 0814190-8 A2

Código 9.1 - Deferimento
(22) 01/07/2008
(54) Dispositivo e método para fazer cubos de gelo
(71) W. Schoonen Beheer B.V. (NL)

(21) PI 0814790-6 A2

Código 9.1 - Deferimento
(22) 09/07/2008
(54) FERRAMENTA DE CORTE, E, CORPO DE FERRAMENTA
(71) ISCAR LTD. (IL)

(21) PI 0815276-4 A2

Código 9.1 - Deferimento
(22) 03/09/2008
(54) "PLACA DE VEDAÇÃO DE DUTO DE AR PARA REFRIGERADOR ANULAR"
(71) ZHONGYE CHANGTIAN INTERNATIONAL ENGINEERING CO., LTD (CN)

(21) PI 0815902-5 A2

Código 9.1 - Deferimento
(22) 14/08/2008
(54) PROCESSO PARA APLICAÇÃO DE UM REVESTIMENTO ANTIDERRAPANTE
(71) Inventio AG (CH)

(21) PI 0818922-6 A2

Código 9.1 - Deferimento
(22) 30/10/2008
(54) LAMINADOR PARA UMA CHAPA OU UMA FOLHA E SEU MÉTODO DE CONTROLE
(71) NIPPON STEEL CORPORATION (JP)

(21) PI 0819341-0 A2	Código 9.1 - Deferimento (22) 19/11/2008 (54) CRIOSSONDA MULTITUBULAR EXPANSÍVEL E SISTEMA CRIOCIRÚRGICO (71) ADAGIO MEDICAL, INC. (US)
(21) PI 0820933-2 A2	Código 9.1 - Deferimento (22) 05/12/2008 (54) SISTEMA PARA COMPRIMIR UM REFRIGERANTE E MÉTODO DE COMPRIMIR UM REFRIGERANTE E DE CONVERTER UM GÁS PARA UM GÁS LIQUEFEITO (71) Dresser-Rand Company (US)
(21) PI 0823091-9 A2	Código 9.1 - Deferimento (22) 26/09/2008 (54) Método, aparelho e sistema de provisão de serviço sem fio em um sistema de comunicações celular sem fio (71) Huawei Technologies CO., LTD. (CN)
(21) PI 0823149-4 A2	Código 9.1 - Deferimento (22) 31/10/2008 (54) Pneu para rodas de veículo (71) Pirelli Tyre S.P.A (IT)
(21) PI 0823362-4 A2	Código 9.1 - Deferimento (22) 10/12/2008 (54) PNEU PARA VEÍCULO A MOTOR. (71) Pirelli Tyre S.P.A. (IT)
(21) PI 0900939-6 A2	Código 9.1 - Deferimento (22) 22/04/2009 (54) SISTEMA DE DRENAGEM PARA UMA UNIDADE DE AQUECIMENTO, VENTILAÇÃO E CONDICIONAMENTO DE AR (HVAC) (71) Deere & Company (US)
(21) PI 0902772-6 A2	Código 9.1 - Deferimento (22) 05/08/2009 (54) MONTAGEM CONECTORA DE CORRENTE DE AMARRAÇÃO PARA UM DISPOSITIVO FLUTUANTE (71) Bluewater Energy Services, B.V. (NL)
(21) PI 0908033-3 A2	Código 9.1 - Deferimento

	(22) 19/02/2009 (54) MÉTODOS PARA APRIMORAR A ADESÃO DE CÉLULAS-TRONCO PLURIPOTENTES A UMA SUPERFÍCIE DESPROVIDA DE UMA CAMADA DE CÉLULAS ALIMENTADORAS E DESPROVIDA DE UMA CAMADA ADSORVENTE, E COMPOSIÇÃO (71) CENTOCOR ORTHO BIOTECH INC. (US)
(21) PI 0908630-7 A2	Código 9.1 - Deferimento (22) 14/05/2009 (54) APARELHO DE 'UPMIX' ESTÉREO PARAMÉTRICO, DECODIFICADOR ESTÉREO PARAMÉTRICO, MÉTODO PARA A GERAÇÃO DE UM SINAL ESQUERDO E DE UM SINAL DIREITO A PARTIR DE UM SINAL DE 'DOWNMIX' MONO COM BASE EM PARÂMETROS ESPACIAIS, DISPOSITIVO DE EXECUÇÃO DE ÁUDIO, APARELHO DE 'DOWNMIX' ESTÉREO PARAMÉTRICO, CODIFICADOR ESTÉREO PARAMÉTRICO, MÉTODO PARA A GERAÇÃO DE UM SINAL RESIDUAL DE PREVISÃO PARA UM SINAL DE DIFERENÇA A PARTIR DE UM SINAL ESQUERDO E DE UM SINAL DIREITO COM BASE NOS PARÂMETROS ESPACIAIS, E, PRODUTO DE PROGRAMA DE COMPUTADOR (71) KONINKLIJKE PHILIPS N.V. (NL)
(21) PI 0908749-4 A2	Código 9.1 - Deferimento (22) 16/03/2009 (54) BALA DE LIMPEZA PARA USO EM UM TRILHO E PARA LIMPAR PELO MENOS UMA SUPERFÍCIE DE UM TRILHO E MÉTODO DE LIMPEZA DE UM TRILHO COM UMA BALA DE LIMPEZA (71) Diversey, INC. (US)
(21) PI 0909027-4 A2	Código 9.1 - Deferimento (22) 18/03/2009 (54) MÉTODO PARA REVESTIMENTO DE BARRAS DE MANDRIL COM CR, A BARRA DE MANDRIL, E PROCESSO PARA A PRODUÇÃO DE TUBOS SEM COSTURA UTILIZANDO O MÉTODO E A BARRA DE MANDRIL. (71) NIPPON STEEL CORPORATION (JP)
(21) PI 0909948-4 A2	Código 9.1 - Deferimento (22) 19/06/2009 (54) Método e aparelho para alteração otimizada de células servidoras duplas (71) INTERDIGITAL PATENT HOLDINGS, INC (US)
(21) PI 0910027-0 A2	Código 9.1 - Deferimento (22) 05/06/2009 (54) AUTÔMATO DE TRATAMENTO E/OU DE ANÁLISE DE AMOSTRAS

BIOLÓGICAS E PROCESSO DE PREENSÃO DE UM PRIMEIRO SUPORTE DE AMOSTRAS BIOLÓGICAS
(71) NOVILOIRE SA (FR)

(21) PI 0910269-8 A2 Código 9.1 - Deferimento
(22) 19/03/2009
(54) Composições e métodos de controle de praga
(71) Tyratech, Inc. (US)

(21) PI 0910551-4 A2 Código 9.1 - Deferimento
(22) 01/05/2009
(54) DISPOSITIVO DE MEDIÇÃO E MONITORAMENTO DE POTENCIAL DE OXIRREDUÇÃO SOB ALTA TEMPERATURA E PRESSÃO PARA SISTEMAS DE ÁGUA QUENTE.
(71) Nalco Company (US)

(21) PI 0911121-2 A2 Código 9.1 - Deferimento
(22) 03/04/2009
(54) APARELHO PARA OTIMIZAR UM REGIME DE DOSAGEM DE INSULINA DO PACIENTE AO LONGO DO TEMPO.
(71) Hygieia, Inc. (US)

(21) PI 0913536-7 A2 Código 9.1 - Deferimento
(22) 15/09/2009
(54) MÉTODO E DISPOSITIVO PARA CONTROLE DE TRANSMISSÃO DE CONTROLE DE CANAL COMUM SOBRE RECURSOS DE CANAL COMUM DEDICADO APRIMORADO NO ESTADO CELL_FACH.
(71) INTERDIGITAL PATENT HOLDINGS, INC. (US)

(21) PI 0914682-2 A2 Código 9.1 - Deferimento
(22) 26/06/2009
(54) Compostos de heteroarila e composições compreendendo os referidos compostos
(71) CELGENE CAR LLC (BM)

(21) PI 0915129-0 A2 Código 9.1 - Deferimento
(22) 30/04/2009
(54) PROCESSO PARA RECUPERAÇÃO DE LÍQUIDOS DE GÁS NATURAL DE UM FLUXO DE GÁS DE ALIMENTAÇÃO E APARELHO PARA SEPARAR LÍQUIDOS DE GÁS NATURAL DE UM FLUXO DE GÁS DE ALIMENTAÇÃO
(71) Lummus Technology Inc. (US)

(21) PI 0915206-7 A2 Código 9.1 - Deferimento

	(22) 09/06/2009 (54) MÉTODO E DISPOSITIVO PARA IDENTIFICAR PELO MENOS UM TERMINAL PARA O QUAL OS SINAIS TRANSFERIDOS ENTRE O, PELO MENOS UM, TERMINAL E ESTAÇÃO BASE TENHAM QUE SER RETRANSMITIDOS POR UM RETRANSMISSOR (71) Mitsubishi Electric R&D Centre Europe B.V. (NL) ; Mitsubishi Electric Corporation (JP)
(21) PI 0915218-0 A2	Código 9.1 - Deferimento (22) 23/06/2009 (54) BLOCO DE REAÇÃO CÍCLICA TÉRMICA E APARELHOS DE MONITORAMENTO CONTÍNUO EM TEMPO REAL E USO DO MESMO (71) Bioneer Corporation (KR)
(21) PI 0915648-8 A2	Código 9.1 - Deferimento (22) 05/06/2009 (54) REGISTRO E CONTROLE DE ACESSO EM IMPLANTAÇÕES DE CÉLULA FEMTO (71) Qualcomm Incorporated (US)
(21) PI 0915815-4 A2	Código 9.1 - Deferimento (22) 30/06/2009 (54) PROCESSO PARA A PRODUÇÃO DE METANO DE ÁGUAS DE PROCESSO E MATERIAL BIOGÊNICO (71) Johann Rietzler (DE)
(21) PI 0916235-6 A2	Código 9.1 - Deferimento (22) 17/07/2009 (54) COMPOSTO, COMPOSIÇÃO FARMACÊUTICA, E, USO DO COMPOSTO OU DA COMPOSIÇÃO (71) MERCK SHARP & DOHME CORP. (US) ; MSD ITALIA S.R.L. (IT)
(21) PI 0916897-4 A2	Código 9.1 - Deferimento (22) 08/05/2009 (54) DISPOSITIVO PARA DETERMINAR UM SINAL DO MODO COMUM EM UMA REDE DE COMUNICAÇÃO DA LINHA DE ENERGIA (71) Sony Corporation (JP)
(21) PI 0917268-8 A2	Código 9.1 - Deferimento (22) 06/08/2009 (54) APARELHO E MÉTODO DE COMUNICAÇÃO SEM FIO PARA TRANSMISSÕES COORDENADAS ENTRE CÉLULAS DE UMA ESTAÇÃO BASE, E MEMÓRIA LEGÍVEL POR COMPUTADOR

	(71) QUALCOMM INCORPORATED (US)
--	---------------------------------

(21) PI 0917524-5 A2	Código 9.1 - Deferimento (22) 06/08/2009 (54) MÉTODO E EQUIPAMENTO PARA SUPORTAR MIMO DISTRÍBUÍDO EM UM SISTEMA DE COMUNICAÇÃO SEM FIO (71) QUALCOMM INCORPORATED (US)
-----------------------------	---

(21) PI 0917536-9 A2	Código 9.1 - Deferimento (22) 14/08/2009 (54) PLATAFORMA COM MÚLTIPLAS FUNÇÕES E MÉTODO PARA EXECUTAR AS OPERAÇÕES DA PLATAFORMA EM UMA PLURALIDADE DE LOCALIZAÇÕES DE BOCA DE POÇO SEPARADAS. (71) NATIONAL OILWELL VARCO L.P. (US)
-----------------------------	---

(21) PI 0917809-0 A2	Código 9.1 - Deferimento (22) 12/08/2009 (54) MÉTODO PARA ATENUAR O RUÍDO DE SINAIS SÍSMICOS MARINHOS (71) PGS Geophysical AS (NO)
-----------------------------	---

(21) PI 0917922-4 A2	Código 9.1 - Deferimento (22) 24/08/2009 (54) MÉTODO PARA TRATAR DISGLICEMIA E EXCURSÕES DE GLICOSE (71) Alexander Macgregor (CA)
-----------------------------	--

(21) PI 0918587-9 A2	Código 9.1 - Deferimento (22) 14/08/2009 (54) PROCESSO E INSTALAÇÃO PARA LIQUEFAZER UM FLUXO DE GÁS NATURAL (71) Conocophillips Company (US)
-----------------------------	---

(21) PI 0918670-0 A2	Código 9.1 - Deferimento (22) 17/09/2009 (54) Anticorpo (71) Xencor, Inc. (US)
-----------------------------	---

(21) PI 0918747-2 A2	Código 9.1 - Deferimento (22) 14/09/2009 (54) MÉTODO PARA A MANUTENÇÃO DE FLUXO CONSISTENTE E SISTEMA DE TRANSFERÊNCIA DE MATERIAL VOLUMOSO (71) K-TRON TECHNOLOGIES, INC (US)
-----------------------------	---

(21) PI 0918793-6 A2	Código 9.1 - Deferimento
-----------------------------	--------------------------

	(22) 21/08/2009 (54) MÉTODO PARA SOLDAR OU FUNDIR LAÇOS DE COSTURA DE TECIDO INDUSTRIAL COSTURÁVEL EM MÁQUINA E COSTURA EM TECIDO INDUSTRIAL (71) Albany International Corp (US)
--	--

(21) PI 0921369-4 A2	Código 9.1 - Deferimento (22) 24/11/2009 (54) Composto modulador do receptor de prostaciclina (PGI2), sua composição, sua composição farmacêutica, seus usos, bem como processos para a preparação das referidas composições. (71) ARENA PHARMACEUTICALS, INC. (US)
-----------------------------	--

(21) PI 0921564-6 A2	Código 9.1 - Deferimento (22) 24/11/2009 (54) EQUIPAMENTO PROVIDO DE MEIOS DE ALOJAMENTO DE UM DISCO RÍGIDO E EQUIPAMENTO QUE COMPORTA UM CHASSI RECEBENDO UMA UNIDADE ELETRÔNICA (71) Sagemcom Broadband Sas (FR)
-----------------------------	---

(21) PI 0921785-1 A2	Código 9.1 - Deferimento (22) 02/11/2009 (54) Elemento condutor luminoso para um conjunto de iluminação e conjunto de iluminação (71) GERG LIGHTHOUSE GMBH (DE)
-----------------------------	--

(21) PI 0922639-7 A2	Código 9.1 - Deferimento (22) 20/11/2009 (54) PROCESSO PARA A FABRICAÇÃO DE TUBOS SEM COSTURA DE METAL, POR MEIO DE UM LAMINADOR DE BARRA DE TRÊS CILINDROS (71) VALLOUREC DEUTSCHLAND GMBH (DE) ; NIPPON STEEL CORPORATION (JP)
-----------------------------	---

(21) PI 1001013-0 A2	Código 9.1 - Deferimento (22) 30/03/2010 (54) MOLDE PARA FABRICAÇÃO DE PRODUTOS CERÂMICOS (71) SACMI COOPERATIVA MECCANICI IMOLA SOCIETA COOPERATIVA (IT)
-----------------------------	--

(21) PI 1002932-0 A2	Código 9.1 - Deferimento (22) 26/08/2010 (54) DISPERSÃO DE BAIXO PESO ESPECÍFICO (71) Industrias Minco S.A.C. (PE)
-----------------------------	---

(21) PI 1003272-0 A2	Código 9.1 - Deferimento (22) 30/09/2010 (54) ESCOVA DE DENTE COM DISPOSITIVO DOSADOR (71) Universidade de São Paulo - USP (BR/SP)
<hr/>	
(21) PI 1005026-4 A2	Código 9.1 - Deferimento (22) 21/12/2010 (54) SISTEMA PARA AQUECIMENTO DE FLUIDOS ATRAVÉS DA OXIDAÇÃO DE CAVACOS DE FERRO (71) Meron Kovalchuk (BR/PR)
<hr/>	
(21) PI 1005184-8 A2	Código 9.1 - Deferimento (22) 27/12/2010 (54) MECANISMO RESSONANTE PARA COMPRESSORES LINEARES (71) EMBRACO INDÚSTRIA DE COMPRESSORES E SOLUÇÕES E REFRIGERAÇÃO LTDA. (BR/SC)
<hr/>	
(21) PI 1005443-0 A2	Código 9.1 - Deferimento (22) 09/09/2010 (54) MÉTODO PARA A PRODUÇÃO DE SILÍCIO DE ELEVADA PUREZA (71) REC SOLAR NORWAY AS (NO)
<hr/>	
(21) PI 1009462-8 A2	Código 9.1 - Deferimento (22) 12/03/2010 (54) MÉTODO E APARELHO PARA EXECUÇÃO DE AUTENTICAÇÃO DE VÍDEO EM UM USUÁRIO (71) TENCENT TECHNOLOGY (SHENZHEN) COMPANY LIMITED (CN)
<hr/>	
(21) PI 1010923-4 A2	Código 9.1 - Deferimento (22) 31/03/2010 (54) COMPRESSOR DE PARAFUSO (71) Robuschi S.P.A. (IT)
<hr/>	
(21) PI 1011195-6 A2	Código 9.1 - Deferimento (22) 20/05/2010 (54) MÉTODOS PARA PRODUZIR UMA COLEÇÃO DE ÁCIDOS NUCLEICOS (71) Novimmune S.A. (CH)
<hr/>	
(21) PI 1013634-7 A2	Código 9.1 - Deferimento (22) 23/03/2010 (54) Sistema de computação em nuvem, e método. (71) Honeywell International Inc. (US)

(21) PI 1101581-0 A2	Código 9.1 - Deferimento (22) 14/04/2011 (54) VEÍCULO DE MONTARIA EM SELA (71) Yamaha Hatsudoki Kabushiki Kaisha (JP)
<hr/>	
(21) PI 1102513-1 A2	Código 9.1 - Deferimento (22) 10/05/2011 (54) APARELHO DE FORMAÇÃO DE IMAGEM (71) Canon Kabushiki Kaisha (JP)
<hr/>	
(21) PI 1102603-0 A2	Código 9.1 - Deferimento (22) 26/05/2011 (54) Sistema elétrico automotivo para operar durante o ponto morto e com o motor desligado. (71) FIAT GROUP AUTOMOBILES S.P.A. (IT)
<hr/>	
(21) PI 1102962-5 A2	Código 9.1 - Deferimento (22) 06/06/2011 (54) ESTRUTURA DE FUSELAGEM FEITA DE MATERIAL COMPOSTO (71) AIRBUS HELICOPTERS DEUTSCHLAND GMBH (DE)
<hr/>	
(21) PI 1103479-3 A2	Código 9.1 - Deferimento (22) 20/07/2011 (54) SISTEMA DE MONITORAMENTO DE ENCOSTAS (71) Manoel David De Souza Junior (BR/PR)
<hr/>	
(21) PI 1104047-5 A2	Código 9.1 - Deferimento (22) 02/08/2011 (54) FERRAMENTA ELÉTRICA (71) Makita Corporation (JP)
<hr/>	
(21) PI 1105202-3 A2	Código 9.1 - Deferimento (22) 21/12/2011 (54) MÉTODO DE FABRICAÇÃO DE UM PACOTE DE DISPOSITO SEMICONDUTOR E PACOTE DE DISPOSITIVO SEMICONDUTOR (71) GENERAL ELECTRIC COMPANY (US)
<hr/>	
(21) PI 1105587-1 A2	Código 9.1 - Deferimento (22) 09/12/2011 (54) PROCESSO DE CORTE DE BLOCOS DE MADEIRA COM DOIS SISTEMAS DE CORTE E UM RETORNO. (71) Vantec Indústria de Máquinas Ltda (BR/SC)

(21) PI 1106084-0 A2

Código 9.1 - Deferimento

(22) 22/03/2011

(54) PROCESSO E APARELHO PARA A SEPARAÇÃO DE UM FLUXO GASOSO

(71) Ortloff Engineers, LTD. (US) ; S.M.E. Products LP (US)

(21) PI 1106560-5 A2

Código 9.1 - Deferimento

(22) 09/11/2011

(54) SISTEMA E MÉTODO PARA MONITORAR CONDIÇÃO DE DIREÇÃO DE VEÍCULO REMOTA

(71) Hyundai Motor Company (KR) ; Kia Motors Corporation (KR)

(21) PI 1107254-7 A2

Código 9.1 - Deferimento

(22) 05/08/2011

(54) MÁQUINA DISTRIBUIDORA DE CONCRETO

(71) SUDESTE PRÉ FABRICADOS LTDA (BR/SP)

Código 9.1.3 - Republicação

Republicação da publicação de deferimento por ter sido efetuada com incorreção.

(21) BR 10 2013 024325-6 A2	Código 9.1.3 - Republicação (22) 23/09/2013 (54) SISTEMA DE CONVERSÃO DE POTÊNCIA (71) GENERAL ELECTRIC COMPANY (US) (72) SAIJUN MAO
(21) BR 11 2012 032980-4 A2	Código 9.1.3 - Republicação (22) 21/06/2011 (54) COMPOSIÇÃO (71) DOW GLOBAL TECHNOLOGIES LLC (US) (72) COLIN LI PI SHAN; KIM L. WALTON; GARY R. MARCHAND; EDMUND M. CARNAHAN; THOMAS KARJALA; YUSHAN HU
(21) BR 11 2014 021565-0 A8	Código 9.1.3 - Republicação (22) 28/03/2013 (54) DISPOSITIVO DE TRATAMENTO DE ÁGUA E MÉTODO DE TRATAMENTO POR PRECIPITAÇÃO DE UM EFLUENTE A SER TRATADOCONTENDO POLUIÇÃO DISSOLVIDA (71) VEOLIA WATER SOLUTIONS & TECHNOLOGIES SUPPORT (FR) (72) ERIC BARBIER; ARNAUD GENIN
(21) BR 11 2016 009401-8 A2	Código 9.1.3 - Republicação (22) 05/09/2014 (54) Sutura monofilamentosa absorvível, método de fabricação de uma sutura monofilamentosa absorvível e tecido cirúrgico (71) ETHICON, INC. (US) (72) SASA ANDJELIC; KENNETH KEILMAN; DENNIS D. JAMIOLKOWSKI
(21) PI 0907947-5 A2	Código 9.1.3 - Republicação (22) 18/02/2009 (54) ACIONADOR DE VÁLVULA DE COMPORTA E MÉTODO PARA MUDANÇA DE UMA VÁLVULA DE COMPORTA ENTRE UM MODO DE OPERAÇÃO EM ESTADO UNIFORME E UM MODO DE PARALIZAÇÃO POR MEIO DE UM ACIONADOR DE VÁLVULA DE COMPORTA (71) Vetco Gray Scandinavia AS (NO) (72) Grimseth, Tom; Kjonigsen, Tom; Borchgrevink, Christian; Flidh, Jon

Código 9.1.4 - Retificação

Retificação da publicação de deferimento por ter sido efetuada com incorreção. Tal publicação não implica na alteração da data do deferimento e nos prazos decorrentes da mesma.

(21) PI 0722345-5 B1

Código 9.1.4 - Retificação

(22) 24/12/2007

(54) PNEU

(71) PIRELLI TYRE S.P.A (IT)

Referente à RPI 2572 de 22/04/2020.

(21) PI 0820975-8 A2

Código 9.1.4 - Retificação

(22) 12/12/2008

(54) MÉTODO E SISTEMA PARA ESPECIFICAÇÃO, APLICAÇÃO E EXTENSÃO DE ASPECTOS RELACIONADOS A APLICATIVO ATRAVÉS DE POLÍTICAS, REGRAS E /OU GATILHOS

(71) BLACKBERRY LIMITED (CA)

Devido a incorreções no quadro reivindicatório.

(21) PI 0903848-5 A2

Código 9.1.4 - Retificação

(22) 30/09/2009

(54) DISPOSITIVO DE GUIA DE MOVIMENTO

(71) THK CO., LTD. (JP)

Retificação do despacho 9.1 da RPI2579.

Código 9.2 - Indeferimento

Indeferido o pedido por não atender aos requisitos legais, conforme parecer técnico que pode ser obtido através do endereço eletrônico www.inpi.gov.br - No Acesso rápido - Faça uma busca – Patente. Para acessar, cadastre-se no Portal do INPI e use login e senha. Desta data corre o prazo de 60 (sessenta) dias para eventual recurso do depositante. No caso de pedido de certificado de adição indeferido por não ter o mesmo conceito inventivo, o depositante poderá, no prazo de recurso, requerer a sua transformação em pedido de patente de invenção ou modelo de utilidade, nos termos do Art. 76 § 4º da Lei nº 9.279/96.

(21) BR 10 2013 024014-1 A2	Código 9.2 - Indeferimento (22) 19/09/2013 (54) RECIPIENTE DE ANAEROBIOSE INDUZIDA (71) FREDERICO TEIXEIRA CORRÊA (BR/MG)
<hr/>	
(21) BR 10 2013 026761-9 A2	Código 9.2 - Indeferimento (22) 17/10/2013 (54) COMPOSTO DERIVADO NAFTOQUINÔNICO, COMPOSIÇÃO FARMACÊUTICA, USO DA COMPOSIÇÃO FARMACÊUTICA, PROCESSO PARA OBTENÇÃO DO COMPOSTO E KIT PARA DIAGNÓSTICO (71) UNIVERSIDADE FEDERAL FLUMINENSE (BR/RJ)
<hr/>	
(21) BR 10 2014 025902-3 A2	Código 9.2 - Indeferimento (22) 17/10/2014 (54) COMPOSIÇÃO DE DENTIFRÍCIO FLUORETADO (71) Universidade Estadual Paulista Julio de Mesquita Filho (BR/SP) ; FUNDAÇÃO UNIVERSIDADE FEDERAL DE SÃO CARLOS - UFSCAR (BR/SP)
<hr/>	
(21) BR 11 2012 010327-0 A2	Código 9.2 - Indeferimento (22) 01/11/2010 (54) ESCOVA DE DENTE (71) Braun Gmbh (DE)
<hr/>	
(21) BR 11 2012 018407-5 A8	Código 9.2 - Indeferimento (22) 17/12/2010 (54) MÉTODO PARA MELHORAR A EFICIÊNCIA DE REAÇÕES DE FERMENTAÇÃO E SACARIFICAÇÃO SIMULTÂNEAS (71) DANISCO US INC. (US)
<hr/>	
(21) BR 11 2012 030842-4 A2	Código 9.2 - Indeferimento (22) 29/06/2011

	(54) SUPERABSORVENTES NÃO COMPÓSITOS E COMPÓSITOS, E, MÉTODO PARA PRODUZIR SUPERABSORVENTES NÃO COMPÓSITOS E COMPÓSITOS (71) Indian Council Of Medical Research (IN)
--	---

(21) BR 11 2012 032445-4 A2	Código 9.2 - Indeferimento (22) 19/10/2010 (54) SERINGA DE INSULINA AUTODESTRUTÍVEL (71) SOL-MILLENNIUM MEDICAL HK LIMITED (CN)
------------------------------------	--

(21) BR 11 2013 002677-4 A2	Código 9.2 - Indeferimento (22) 29/09/2010 (54) SISTEMA E MÉTODO DE ANOTAÇÃO COLABORATIVA DE CONTEÚDO DIGITAL (71) Copia Interactive, LLC (US)
------------------------------------	---

(21) BR 11 2013 033522-0 A8	Código 9.2 - Indeferimento (22) 26/06/2012 (54) COMPOSIÇÃO AQUOSA, COMPOSIÇÃO INJETÁVEL, POLÍMERO DE ÁCIDO ACRÍLICO, E, USO DE UM POLÍMERO DE ÁCIDO ACRÍLICO (71) INTERVET INTERNATIONAL B. V. (NL)
------------------------------------	--

(21) BR 11 2014 010275-9 A2	Código 9.2 - Indeferimento (22) 31/10/2012 (54) Formulação para administração parenteral e seu método de preparação, e uso de insulina (71) XERIS PHARMACEUTICALS, INC. (US)
------------------------------------	---

(21) BR 11 2014 029222-1 A2	Código 9.2 - Indeferimento (22) 29/05/2013 (54) COMPOSIÇÕES QUE COMPREENDEM UM AGENTE DE CONTROLE BIOLÓGICO E UM INSETICIDA (71) BAYER CROPS SCIENCE AG (DE)
------------------------------------	---

(21) BR 11 2015 017711-5 A2	Código 9.2 - Indeferimento (22) 27/01/2014 (54) COMPOSIÇÃO DE BIOCIDA E MÉTODO PARA TRATAR ÁGUA (71) KEMIRA OYJ (FI)
------------------------------------	---

(21) BR 11 2015 019373-0 A2	Código 9.2 - Indeferimento (22) 07/03/2014 (54) PROCESSAMENTO E TRANSFORMAÇÃO DE BIOMASSA (71) XYLECO, INC. (US)
------------------------------------	---

(21) BR 11 2015 019375-7 A2	Código 9.2 - Indeferimento (22) 07/03/2014 (54) PROCESSAMENTO DE BIOMASSA (71) XYLECO, INC. (US)
<hr/>	
(21) BR 11 2016 008515-9 A2	Código 9.2 - Indeferimento (22) 17/10/2014 (54) COMPOSIÇÕES PESTICIDAS E MÉTODOS RELACIONADOS (71) DOW AGROSCIENCES LLC (US)
<hr/>	
(21) BR 11 2016 010947-3 A2	Código 9.2 - Indeferimento (22) 01/08/2014 (54) MÉTODO DE RECONHECIMENTO DE VOZ, DISPOSITIVO DE RECONHECIMENTO DE VOZ, E DISPOSITIVO ELETRÔNICO (71) HUAWEI TECHNOLOGIES CO., LTD. (CN)
<hr/>	
(21) BR 11 2018 015713-9 A2	Código 9.2 - Indeferimento (22) 02/11/2016 (54) TUBULAÇÃO DE AÇO INOXIDÁVEL SEM EMENDA DE ALTA RESISTÊNCIA PARA POÇO DE ÓLEO E MÉTODO PARA FABRICAR A MESMA (71) JFE STEEL CORPORATION (JP)
<hr/>	
(21) BR 12 2018 013681-2 A2	Código 9.2 - Indeferimento (22) 25/07/2013 (54) MÉTODO E DISPOSITIVO PARA DECODIFICAR SINAL (62) BR 11 2015 012976-5 25/07/2013 (71) HUAWEI TECHNOLOGIES CO., LTD. (CN)
<hr/>	
(21) BR 20 2014 023396-8 U2	Código 9.2 - Indeferimento (22) 19/09/2014 (54) DISPOSIÇÃO CONSTRUTIVA EM GARRAFA TÉRMICA (71) GERSON LUÍS PRATES AMARO (BR/SC)
<hr/>	
(21) BR 20 2014 025663-1 U2	Código 9.2 - Indeferimento (22) 15/10/2014 (54) DISPOSITIVO DE TENSÃO PARA CORRENTE DE TRAÇÃO DE MOTOCICLETA (71) L G COMERCIO DE PEÇAS E ACESSORIOS PARA MOTOS LTDA - ME (BR/GO)
<hr/>	
(21) BR 20 2015 001301-4 U2	Código 9.2 - Indeferimento

	(22) 21/01/2015 (54) DISPOSIÇÃO CONSTRUTIVA APLICADA EM LÓCULO EM CÁPSULA (71) WAGNER FORTIN DE OLIVEIRA (BR/SP)
--	--

(21) BR 20 2015 015364-9 U2	Código 9.2 - Indeferimento (22) 25/06/2015 (54) DISPOSIÇÃO CONSTRUTIVA APLICADA EM FECHO CARRAPETA (71) LUCENILDE DE SOUZA DIAS MARTINS BETTINI (BR/SP)
------------------------------------	--

(21) BR 20 2015 017691-6 U2	Código 9.2 - Indeferimento (22) 24/07/2015 (54) APERFEIÇOAMENTO INTRODUZIDO EM FECHAMENTO LATERAL E TRASEIRO DE CARROCERIA DE CARGA DE CAMINHÃO (71) LIBRELATO S.A. IMPLEMENTOS RODOVIARIOS (BR/SC)
------------------------------------	--

(21) BR 20 2015 018681-4 U2	Código 9.2 - Indeferimento (22) 04/08/2015 (54) EQUIPAMENTO DE PROPULSÃO HUMANA A PEDAL COM HELICE PARA CAIAQUES (71) LINCON RAFAEL BERNARDI DE OLIVEIRA (BR/PR)
------------------------------------	---

(21) BR 20 2015 019615-1 U2	Código 9.2 - Indeferimento (22) 14/08/2015 (54) DISPOSITIVO CENTRAL DE ACIONAMENTO DE AEROSSÓIS PARA A PREVENÇÃO DE INTRUSÃO, AUXILIAR A CENTRAL DE DEFESA DE SISTEMAS DE SEGURANÇA (71) MARCELO CANHIM (BR/SP)
------------------------------------	--

(21) C1 0601680-4 E2	Código 9.2 - Indeferimento (22) 14/11/2006 (54) APERFEIÇOAMENTO EM BASE DE RELÉ ELETROMECAÂNICO AUTOMOTIVO, COM TERMINAIS PARALELOS PARA USO EM CAIXAS DE PINOS MÚLTIPLOS, COM SISTEMA DE ENGATE RÁPIDO EM CENTRAL ELÉTRICA (61) PI 0601680-4 24/04/2006 (71) TECHINVEST LTDA - ME (BR/SP)
-----------------------------	--

(21) MU 9001502-9 U2	Código 9.2 - Indeferimento (22) 11/10/2010 (54) DISPOSIÇÃO CONSTRUTIVA APLICADA EM TUBO-BIQUEIRA PARA MÁQUINA DE TATUAGEM (71) Valquiria Feijo dos Santos (BR/RS)
-----------------------------	--

(21) PI 0517514-3 A2	Código 9.2 - Indeferimento (22) 28/10/2005 (54) VESÍCULAS BACTERIANAS IMUNOGÊNICAS COM PROTEÍNAS DA MEMBRANA EXTERNA (71) GSK VACCINES S.R.L (IT)
(21) PI 0612300-7 A2	Código 9.2 - Indeferimento (22) 14/06/2006 (54) DISPOSITIVO DE TRATAMENTO DE GÁS DE EXAUSTÃO (71) Unifrax I LLC (US)
(21) PI 0617278-4 A2	Código 9.2 - Indeferimento (22) 06/10/2006 (54) FORMULAÇÃO DE AEROSSOL PARA A INALAÇÃO DE BETAGONISTAS (71) Boehringer Ingelheim International Gmbh (DE)
(21) PI 0621131-3 A2	Código 9.2 - Indeferimento (22) 20/12/2006 (54) USO DE DHA, EPA OU EPA DERIVADO DE DHA PARA TRATAR UMA PATOLOGIA ASSOCIADA COM DANO OXIDATIVO CELULAR (71) BRUDY TECHNOLOGY, S.L. (ES)
(21) PI 0621588-2 A2	Código 9.2 - Indeferimento (22) 04/04/2006 (54) AGENTE PARA PREVENÇÃO E TRATAMENTO DA HIPERPLASIA PROSTÁTICA COMPREENDENDO O COMPOSTO PIRAZOLPIRIMIDINONA (71) Dong-A Pharmaceutical Co., Ltd. (KR)
(21) PI 0708658-0 A2	Código 9.2 - Indeferimento (22) 06/07/2007 (54) MÉTODO E APARELHO PARA O GERENCIAMENTO DE INFORMAÇÕES DO HISTÓRICO DE PRODUÇÃO DE TUBULAÇÃO OU TUBO E MÉTODO PARA A PRODUÇÃO DE TUBULAÇÃO OU TUBO COM ISSO (71) NIPPON STEEL CORPORATION (JP)
(21) PI 0711924-0 A8	Código 9.2 - Indeferimento (22) 11/05/2007 (54) PROCESSO PARA A PREPARAÇÃO DE CEFADROXIL EM FORMA DE CRISTAL, CEFADROXIL EM FORMA DE CRISTAL E COMPOSIÇÃO FARMACÊUTICA (71) DSM Sinochem Pharmaceuticals Netherlands B.V. (NL)
(21) PI 0715206-0 A2	Código 9.2 - Indeferimento

	(22) 31/07/2007 (54) SISTEMAS E MÉTODOS PARA MODIFICAR UMA JANELA COM UM QUADRO ASSOCIADO A UM SINAL DE ÁUDIO (71) Qualcomm Incorporated (US)
(21) PI 0717107-2 A2	Código 9.2 - Indeferimento (22) 24/09/2007 (54) FORMA DE CRISTAL, FORMA DE DOSAGEM FARMACÊUTICA, E, MÉTODO PARA MODULAR TERMINAÇÃO DE TRANSLAÇÃO PREMATURA OU DETERIORAÇÃO DE mRNA (71) PTC Therapeutics, Inc. (US)
(21) PI 0802292-5 A2	Código 9.2 - Indeferimento (22) 23/07/2008 (54) SISTEMA PARA DIAGNÓSTICO DE PARASITOS INTESTINAIS POR ANÁLISE COMPUTADORIZADA DE IMAGENS E USO DO REFERIDO SISTEMA (71) UNIVERSIDADE ESTADUAL DE CAMPINAS - UNICAMP (BR/SP)
(21) PI 0809125-0 A2	Código 9.2 - Indeferimento (22) 21/03/2008 (54) COMPOSIÇÕES SINERGÍSTICAS PARA CONTROLE DE PRAGAS (71) Tyratech, Inc. (US)
(21) PI 0816006-6 A2	Código 9.2 - Indeferimento (22) 29/09/2008 (54) MÉTODO E APARELHO DE SUSTENTAÇÃO DE SERVIÇOS DE NÓ B DOMÉSTICOS (71) INTERDIGITAL PATENT HOLDINGS, INC. (US)
(21) PI 0820806-9 A2	Código 9.2 - Indeferimento (22) 30/10/2008 (54) MÉTODO PARA PESQUISA EFICIENTE POR PONTOS DE ACESSO DE REDE PARA GRUPOS FECHADOS EM REDES DE ACESSO DE CELULAR (71) Deutsche Telekom AG (DE)
(21) PI 0900264-2 A2	Código 9.2 - Indeferimento (22) 10/02/2009 (54) CONVERSOR ÓPTICO SEM FIO (71) JOÃO NELSON CAVEZALE DE LA TORRE (BR/SP)
(21) PI 0912535-3 A2	Código 9.2 - Indeferimento (22) 08/05/2009

(54) PREPARAÇÃO DE INTERMEDIÁRIOS ÚTEIS NA SÍNTESE DE
2'-CIANO-2'-DESÓXI-N4-PALMITOIL-1-BETA-D-ARABINOFURANOSILCITOSI
NA
(71) CYCLACEL LIMITED (GB)

(21) PI 0913794-7 A2

Código 9.2 - Indeferimento
(22) 22/09/2009
(54) MÉTODO PARA CONDUZIR UMA TRANSAÇÃO DE PAGAMENTO E
LEITOR DE DISPOSITIVO OU TERMINAL DE PONTO DE VENDA
(71) VISA INTERNATIONAL SERVICE ASSOCIATION (US)

(21) PI 0915267-9 A2

Código 9.2 - Indeferimento
(22) 13/11/2009
(54) COMPOSTO, COMPOSIÇÃO FARMACÊUTICA LIVRE DE PIROGÊNIO,
E, MÉTODO DE TRATAMENTO DE UMA DOENÇA OU UMA CONDIÇÃO
(71) CONCERT PHARMACEUTICALS INC. (US)

(21) PI 0917722-1 A2

Código 9.2 - Indeferimento
(22) 15/12/2009
(54) ORGANISMO TRANSGÊNICO E MÉTODO PARA MANIPULAR O TEOR
DE MALONATOS EM UM ORGANISMO TRANSGÊNICO
(71) E.I. DU PONT DE NEMOURS AND COMPANY (US)

(21) PI 1002509-0 A2

Código 9.2 - Indeferimento
(22) 08/07/2010
(54) MÉTODO DE OBTENÇÃO DE NANOCOMPÓSITOS SÓLIDOS DE
BLENDAS DE POLISSACARÍDEOS E ELASTÔMEROS COM ARGILA EM
MEIO AQUOSO
(71) Universidade Estadual de Campinas - Unicamp (BR/SP)

(21) PI 1003402-1 A8

Código 9.2 - Indeferimento
(22) 14/09/2010
(54) SISTEMA DE PAGAMENTO ONLINE COM ESTAÇÃO DE RECARGA
PARA USO EM MÁQUINAS DE VENDAS AUTOMÁTICAS
(71) VENDPAGO SOLUÇÕES DE PAGAMENTO LTDA - ME (BR/PR)

(21) PI 1006942-9 A2

Código 9.2 - Indeferimento
(22) 22/01/2010
(54) COMPOSTO, COMPOSIÇÃO FARMACÊUTICA, KIT, MÉTODOS PARA
INIBIR UMA ATIVIDADE DE UMA JAK QUINASE, PARA TRATAR UMA
DOENÇA, PARA TRATAR A REJEIÇÃO DE TRANSPLANTE DE ALOENXERTO
EM UM RECEPTOR DE TRANSPLANTE, PARA TRATAR UMA REAÇÃO DE
HIPERSENSIBILIDADE, E PARA INIBIR UMA CASCATA DE TRANSDUÇÃO

DE SINAL, E, USO DO COMPOSTO

(71) Rigel Pharmaceuticals, Inc. (US)

(21) PI 1010761-4 A2

Código 9.2 - Indeferimento

(22) 11/06/2010

(54) COMPOSIÇÕES SEMI-SÓLIDAS E PRODUTOS FARMACÊUTICOS

(71) Photocure ASA (NO)

(21) PI 1011497-1 A2

Código 9.2 - Indeferimento

(22) 25/06/2010

(54) FURADEIRA DE FURO PROFUNDO.

(71) Botek Präzisionsbohrtechnik GMBH (DE)

Código Desistência**Código 10.1 - Desistência Homologada**

Notificação da homologação da desistência do pedido de patente, apresentada pelo depositante, acarretando o encerramento do processo administrativo.

(21) BR 10 2018 069258-5 A8 Código 10.1 - Desistência Homologada
(22) 21/09/2018
(71) VERTZE SERVIÇOS DIGITAIS LTDA - ME (BR/SP)

(21) BR 11 2016 026005-8 A2 Código 10.1 - Desistência Homologada
(22) 07/05/2015
(71) QUANTA ASSOCIATES, L.P. (US)

(21) BR 11 2017 021538-1 A2 Código 10.1 - Desistência Homologada
(22) 08/04/2016
(71) QUANTA ASSOCIATES, L.P. (US)

(21) BR 11 2017 025786-6 A2 Código 10.1 - Desistência Homologada
(22) 03/06/2016
(71) QUANTA ASSOCIATES, L.P. (US)

(21) BR 11 2018 002820-7 A8 Código 10.1 - Desistência Homologada
(22) 12/08/2016
(71) QUANTA ASSOCIATES, L.P. (US)

(21) BR 11 2019 011330-4 A2 Código 10.1 - Desistência Homologada
(22) 01/12/2017
(71) QUANTA ASSOCIATES, L.P. (US)

(21) BR 11 2019 015720-4 A2 Código 10.1 - Desistência Homologada
(22) 21/02/2018
(71) PHENEX PHARMACEUTICALS AG (DE)

Código Arquivamento**Código 11.1 - Arquivamento - Art. 33 da LPI**

Arquivado o pedido uma vez que não foi requerido o pedido de exame no prazo previsto no Art. 33 da Lei nº 9.279/96. Desta data corre o prazo de 60 (sessenta) dias para o depositante requerer o desarquivamento, através do peticionamento eletrônico ou formulário FQ002, mediante pagamento da retribuição específica de desarquivamento e do pagamento do pedido de exame sob pena de arquivamento definitivo.

(21) BR 10 2014 014157-0 A2	Código 11.1 - Arquivamento - Art. 33 da LPI (22) 11/06/2014 (71) LUCRÉCIA TIBÚRCIO GUARANÁ (BR/PE)
(21) BR 10 2015 008732-2 A2	Código 11.1 - Arquivamento - Art. 33 da LPI (22) 17/04/2015 (71) UNIVERSIDADE FEDERAL DO CEARÁ (BR/CE)
(21) BR 10 2017 000549-6 A2	Código 11.1 - Arquivamento - Art. 33 da LPI (22) 10/01/2017 (71) ROHR MÁQUINAS LTDA - ME (BR/SC)
(21) BR 10 2017 007335-1 A2	Código 11.1 - Arquivamento - Art. 33 da LPI (22) 10/04/2017 (71) CLODENIR PONCIANO LIMA (BR/CE)
(21) BR 10 2017 007337-8 A2	Código 11.1 - Arquivamento - Art. 33 da LPI (22) 10/04/2017 (71) RODEZIO JOAQUIM VALIM JUNIOR (BR/RS)
(21) BR 10 2017 007356-4 A2	Código 11.1 - Arquivamento - Art. 33 da LPI (22) 10/04/2017 (71) JOHNSON & JOHNSON VISION CARE, INC. (US)
(21) BR 10 2017 007425-0 A2	Código 11.1 - Arquivamento - Art. 33 da LPI (22) 10/04/2017 (71) BARBARA DIANA AGUIAR DA HORA (BR/BA)
(21) BR 10 2017 007448-0 A2	Código 11.1 - Arquivamento - Art. 33 da LPI (22) 11/04/2017 (71) LUXRAY TECNOLOGIA LTDA (BR/SP)

(21) BR 10 2017 007480-3 A2	Código 11.1 - Arquivamento - Art. 33 da LPI (22) 11/04/2017 (71) DASSAULT AVIATION (FR)
<hr/>	
(21) BR 10 2017 007503-6 A2	Código 11.1 - Arquivamento - Art. 33 da LPI (22) 11/04/2017 (71) GILBERTO FERRATTO BEZERRA (BR/MG)
<hr/>	
(21) BR 10 2017 007528-1 A2	Código 11.1 - Arquivamento - Art. 33 da LPI (22) 11/04/2017 (71) UNIVERSIDADE FEDERAL DO PARANA (BR/PR)
<hr/>	
(21) BR 10 2017 007536-2 A2	Código 11.1 - Arquivamento - Art. 33 da LPI (22) 11/04/2017 (71) AMAURY DO NASCIMENTO ME (BR/SC)
<hr/>	
(21) BR 10 2017 007540-0 A2	Código 11.1 - Arquivamento - Art. 33 da LPI (22) 11/04/2017 (71) VANDUIR BECA PEDRO (BR/SC)
<hr/>	
(21) BR 10 2017 007542-7 A2	Código 11.1 - Arquivamento - Art. 33 da LPI (22) 11/04/2017 (71) JEAN MARCELO MARTINS (BR/SP)
<hr/>	
(21) BR 10 2017 007660-1 A2	Código 11.1 - Arquivamento - Art. 33 da LPI (22) 12/04/2017 (71) PEDRO BERLEZE RORATO (BR/RS)
<hr/>	
(21) BR 10 2017 007699-7 A2	Código 11.1 - Arquivamento - Art. 33 da LPI (22) 13/04/2017 (71) ENÉAS RICARDO DE MORAIS GOMES (BR/PB) ; JOHN ALLEF MACHADO FREITAS (BR/PB)
<hr/>	
(21) BR 10 2017 007719-5 A2	Código 11.1 - Arquivamento - Art. 33 da LPI (22) 13/04/2017 (71) PARKER HANNIFIN INDÚSTRIA E COMÉRCIO LTDA (BR/RS)
<hr/>	
(21) BR 10 2017 007781-0 A2	Código 11.1 - Arquivamento - Art. 33 da LPI (22) 13/04/2017 (71) MAICON LUIS VENZ (BR/RS)

(21) BR 10 2017 007786-1 A2	Código 11.1 - Arquivamento - Art. 33 da LPI (22) 13/04/2017 (71) MARCELO LINHARES GATTI (BR/RJ)
(21) BR 10 2017 007879-5 A2	Código 11.1 - Arquivamento - Art. 33 da LPI (22) 11/04/2017 (71) HAYSLER APOLINÁRIO AMOROSO LIMA (BR/SP)
(21) BR 11 2018 016547-6 A2	Código 11.1 - Arquivamento - Art. 33 da LPI (22) 11/04/2017 (71) TERRAPOWER, LLC (US)
(21) BR 11 2018 067983-6 A2	Código 11.1 - Arquivamento - Art. 33 da LPI (22) 10/04/2017 (71) NESTEC S.A. (CH)
(21) BR 11 2018 068436-8 A2	Código 11.1 - Arquivamento - Art. 33 da LPI (22) 10/04/2017 (71) NESTEC S.A. (CH)
(21) BR 11 2018 069164-0 A2	Código 11.1 - Arquivamento - Art. 33 da LPI (22) 13/04/2017 (71) SCANIA CV AB (SE)
(21) BR 11 2018 069202-6 A2	Código 11.1 - Arquivamento - Art. 33 da LPI (22) 11/04/2017 (71) AUTOMATED PACKAGING SYSTEMS, INC. (US)
(21) BR 11 2018 069459-2 A2	Código 11.1 - Arquivamento - Art. 33 da LPI (22) 10/04/2017 (71) WOB BEN PROPERTIES GMBH (DE)
(21) BR 11 2018 070182-3 A2	Código 11.1 - Arquivamento - Art. 33 da LPI (22) 13/04/2017 (71) XAAR TECHNOLOGY LIMITED (GB)
(21) BR 11 2018 070778-3 A2	Código 11.1 - Arquivamento - Art. 33 da LPI (22) 11/04/2017 (71) ELECTROLUX HOME PRODUCTS, INC. (US)
(21) BR 11 2018 070822-4 A2	Código 11.1 - Arquivamento - Art. 33 da LPI (22) 13/04/2017

(71) BERICAP GMBH & CO. KG (DE)

(21) BR 11 2018 070948-4 A2 Código 11.1 - Arquivamento - Art. 33 da LPI
 (22) 12/04/2017
 (71) ORIMABS LTD. (US)

(21) BR 11 2018 070997-2 A2 Código 11.1 - Arquivamento - Art. 33 da LPI
 (22) 11/04/2017
 (71) 3M INNOVATIVE PROPERTIES COMPANY (US)

(21) BR 11 2018 071004-0 A2 Código 11.1 - Arquivamento - Art. 33 da LPI
 (22) 11/04/2017
 (71) MEGAPORE R&D GMBH (DE)

(21) BR 11 2018 071022-9 A2 Código 11.1 - Arquivamento - Art. 33 da LPI
 (22) 11/04/2017
 (71) MEGAPORE R&D GMBH (DE)

(21) BR 11 2018 071023-7 A2 Código 11.1 - Arquivamento - Art. 33 da LPI
 (22) 14/04/2017
 (71) FELICITEX THERAPEUTICS, INC. (US)

(21) BR 11 2018 071031-8 A2 Código 11.1 - Arquivamento - Art. 33 da LPI
 (22) 14/04/2017
 (71) FELICITEX THERAPEUTICS, INC. (US)

(21) BR 11 2018 071057-1 A2 Código 11.1 - Arquivamento - Art. 33 da LPI
 (22) 11/04/2017
 (71) GENERAL ELECTRIC TECHNOLOGY GMBH (CH)

(21) BR 11 2018 071064-4 A2 Código 11.1 - Arquivamento - Art. 33 da LPI
 (22) 12/04/2017
 (71) ADAMS PHARMACEUTICALS LLC (US)

(21) BR 11 2018 071101-2 A2 Código 11.1 - Arquivamento - Art. 33 da LPI
 (22) 13/04/2017
 (71) IDORSIA PHARMACEUTICALS LTD (CH)

(21) BR 11 2018 071107-1 A2 Código 11.1 - Arquivamento - Art. 33 da LPI
 (22) 12/04/2017
 (71) LONZA LTD (CH)

(21) BR 11 2018 071120-9 A2 Código 11.1 - Arquivamento - Art. 33 da LPI
(22) 14/04/2017
(71) CANOPY GROWTH CORPORATION (CA)

(21) BR 11 2018 071124-1 A2 Código 11.1 - Arquivamento - Art. 33 da LPI
(22) 12/04/2017
(71) ERRETRE S.P.A. (IT)

(21) BR 11 2018 071128-4 A2 Código 11.1 - Arquivamento - Art. 33 da LPI
(22) 12/04/2017
(71) IBIQUNITY DIGITAL CORPORATION (US)

(21) BR 11 2018 071207-8 A2 Código 11.1 - Arquivamento - Art. 33 da LPI
(22) 12/04/2017
(71) NEXTFERM TECHNOLOGIES LTD. (IL)

(21) BR 11 2018 071261-2 A2 Código 11.1 - Arquivamento - Art. 33 da LPI
(22) 12/04/2017
(71) DOW AGROSCIENCES LLC (US)

(21) BR 11 2018 071599-9 A2 Código 11.1 - Arquivamento - Art. 33 da LPI
(22) 13/04/2017
(71) EVONIK RÖHM GMBH (DE)

(21) BR 11 2018 071981-1 A2 Código 11.1 - Arquivamento - Art. 33 da LPI
(22) 11/04/2017
(71) SCANIA CV AB (SE)

(21) BR 11 2018 072432-7 A2 Código 11.1 - Arquivamento - Art. 33 da LPI
(22) 13/04/2017
(71) UNILEVER NV (NL)

(21) BR 11 2018 072616-8 A2 Código 11.1 - Arquivamento - Art. 33 da LPI
(22) 11/04/2017
(71) CASALE SA (CH)

(21) BR 13 2017 007332-6 E2 Código 11.1 - Arquivamento - Art. 33 da LPI
(22) 10/04/2017
(61) BR 10 2014 001172-2 17/01/2014
(71) CLAUDIO MORAES PARADINHA (BR/SP)

(21) BR 20 2017 007331-4 U2 Código 11.1 - Arquivamento - Art. 33 da LPI

	(22) 10/04/2017 (71) CLOVIS WODZIK (BR/MG)
--	---

(21) BR 20 2017 007433-7 U2	Código 11.1 - Arquivamento - Art. 33 da LPI (22) 10/04/2017 (71) LUIS CARLOS MELO (BR/SP)
------------------------------------	---

(21) BR 20 2017 007468-0 U2	Código 11.1 - Arquivamento - Art. 33 da LPI (22) 11/04/2017 (71) BERNARDO DA SILVA PUPPIM (BR/RJ)
------------------------------------	---

(21) BR 20 2017 007469-8 U2	Código 11.1 - Arquivamento - Art. 33 da LPI (22) 11/04/2017 (71) LUIS SERGIO DO CARMO (BR/MG)
------------------------------------	---

(21) BR 20 2017 007470-1 U2	Código 11.1 - Arquivamento - Art. 33 da LPI (22) 11/04/2017 (71) RUBBI COMÉRCIO E MANUFATURA DE VÁLVULAS LTDA - ME (BR/PR)
------------------------------------	--

(21) BR 20 2017 007497-3 U2	Código 11.1 - Arquivamento - Art. 33 da LPI (22) 11/04/2017 (71) LEONARDO ROCHA DE OLIVEIRA SANTOS MONTEIRO (BR/MG)
------------------------------------	---

(21) BR 20 2017 007547-3 U2	Código 11.1 - Arquivamento - Art. 33 da LPI (22) 12/04/2017 (71) GUILHERME CANCELIER DOS SANTOS (BR/SC) ; GLADSON BERNARDO (BR/SC)
------------------------------------	--

(21) BR 20 2017 007579-1 U2	Código 11.1 - Arquivamento - Art. 33 da LPI (22) 12/04/2017 (71) EDSON APARECIDO CONTIER (BR/SP)
------------------------------------	--

(21) BR 20 2017 007588-0 U2	Código 11.1 - Arquivamento - Art. 33 da LPI (22) 12/04/2017 (71) INDUSTRIA E COMERCIO COLCHÃO INTELIGENTE FRANCHISING LTDA. ME. (BR/RS)
------------------------------------	---

(21) BR 20 2017 007609-7 U2	Código 11.1 - Arquivamento - Art. 33 da LPI (22) 12/04/2017 (71) GIOVANA SOUZA SILVA (BR/MG)
------------------------------------	--

(21) BR 20 2017 007700-0 U2	Código 11.1 - Arquivamento - Art. 33 da LPI
------------------------------------	---

(22) 13/04/2017

(71) LUIZ ALBERTO MIRANDA FLORES (BR/RJ)

(21) BR 20 2017 007701-8 U2

Código 11.1 - Arquivamento - Art. 33 da LPI

(22) 13/04/2017

(71) JOSIMAR ANDRÉ LODI (BR/PR)

(21) BR 20 2017 007797-2 U2

Código 11.1 - Arquivamento - Art. 33 da LPI

(22) 13/04/2017

(71) CLEITSON RODRIGO FERNANDES VITORINO (BR/SC)

Código 11.2 - Arquivamento - Art. 36 §1º da LPI

Arquivado definitivamente o pedido de patente, uma vez que não foi respondida a exigência formulada.

(21) BR 11 2014 029550-6 A8 Código 11.2 - Arquivamento - Art. 36 §1º da LPI
(22) 29/05/2013
(71) BAYER CROPSCIENCE AG (DE)

(21) BR 12 2019 013735-8 A2 Código 11.2 - Arquivamento - Art. 36 §1º da LPI
(22) 29/05/2013
(62) BR 11 2014 029550-6 29/05/2013
(71) BAYER CROPSCIENCE AG (DE)

(21) BR 20 2013 004217-5 U2 Código 11.2 - Arquivamento - Art. 36 §1º da LPI
(22) 22/02/2013
(71) Fernando Pedro Dias (BR/CE)

(21) BR 20 2015 013890-9 U2 Código 11.2 - Arquivamento - Art. 36 §1º da LPI
(22) 12/06/2015
(71) AUTOMATICA TECNOLOGIA S/A (BR/ES)

Código 11.6.1 - Arquivamento da Petição – Art. 216 §2º da LPI

Arquivada a petição, uma vez que não foi apresentada a procuração devida no prazo de 60 (sessenta) dias contados da prática do ato. Desta data corre o prazo de 60 (sessenta) dias para eventual recurso do interessado.

(21) BR 11 2019 028134-7

Código 11.6.1 - Arquivamento da Petição – Art. 216 §2º da LPI

(22) 29/06/2018

(71) UREKA, SARL (FR)

Promulga-se o arquivamento da petição de entrada na fase nacional por intempestividade de apresentação da procuração conforme apresentado no art. 216 § 2º da LPI (Lei 9279/1996) e da Resolução INPI-PR nº 77/2013, art. 31. Desta data, corre o prazo de 60 (sessenta) dias para eventual recurso do interessado conforme apresentado no art. 212 da LPI (Lei 9279/1996) e da Resolução INPI-PR nº 77/2013, art. 31, parágrafo único.

Código 11.11 - Arquivamento - Art. 17 § 2º da LPI

Arquivado definitivamente o pedido de patente, uma vez que foi efetuado depósito posterior nos termos do Art. 17 § 2º da Lei nº 9.279/96.

(21) BR 10 2019 006996-1

Código 11.11 - Arquivamento - Art. 17 § 2º da LPI

(22) 05/04/2019

(71) RANDON S/A IMPLEMENTOS E PARTICIPAÇÕES (BR/RS)

Código 11.14 - Publicação Anulada

Anulada a publicação de arquivamento do pedido por ter sido indevida.

(21) BR 10 2013 032568-6 A2 Código 11.14 - Publicação Anulada
(22) 17/12/2013
(71) SYMRISE AG (DE)
Anulada a publicação código 11.2 na RPI nº 2582 de 30/06/2020 por ter sido indevida.

(21) PI 0713668-4 A2 Código 11.14 - Publicação Anulada
(22) 15/06/2007
(71) The Procter & Gamble Company (US)
Anulada a publicação código 11.2 na RPI nº 2581 de 23/06/2020 por ter sido indevida.

(21) PI 0811384-0 A2 Código 11.14 - Publicação Anulada
(22) 05/06/2008
(71) FRAUNHOFER-GESELLSCHAFT ZUR FÖRDERUNG DER ANGEWANDTEN FORSCHUNG E.V. (DE)
Anulada a publicação código 11.2 na RPI nº 2582 de 30/06/2020 por ter sido indevida.

Código Recurso**Código 12.2 - Recurso Contra o Indeferimento**

Notificação de interposição de recurso ao Presidente do INPI contra o indeferimento do pedido de patente ou do certificado de adição de invenção, objetivando o reexame da matéria. Desta data corre o prazo de 60 (sessenta) dias para apresentação de contrarrazões por qualquer interessado. O depositante poderá obter cópia do recurso através do endereço eletrônico www.inpi.gov.br - No Acesso rápido – Faça uma busca - Patente. Para acessar, cadastre-se no Portal do INPI e use login e senha.

(21) BR 10 2012 006421-9 A8 Código 12.2 - Recurso Contra o Indeferimento
(22) 22/03/2012
(71) UNIVERSIDADE ESTADUAL DE CAMPINAS - UNICAMP (BR/SP)

(21) BR 10 2012 015846-9 A2 Código 12.2 - Recurso Contra o Indeferimento
(22) 27/06/2012
(71) João Batista Lima (BR/ES)

(21) BR 10 2013 011912-1 A2 Código 12.2 - Recurso Contra o Indeferimento
(22) 14/05/2013
(71) ALBERTO CARLOS PEREIRA FILHO (BR/SP)

(21) BR 10 2013 012235-1 A2 Código 12.2 - Recurso Contra o Indeferimento
(22) 16/05/2013
(71) AIR PRODUCTS AND CHEMICALS, INC (US)

(21) BR 10 2013 024673-5 A2 Código 12.2 - Recurso Contra o Indeferimento
(22) 16/09/2013
(71) PEGMATECH - ESPECIALIDADES TECNOLÓGICAS LTDA (BR/PB)

(21) BR 10 2014 005763-3 A2 Código 12.2 - Recurso Contra o Indeferimento
(22) 12/03/2014
(71) AMSTED RAIL COMPANY, INC. (US)

(21) BR 10 2014 025770-5 A8 Código 12.2 - Recurso Contra o Indeferimento
(22) 16/10/2014
(71) USINAS SIDERÚRGICAS DE MINAS GERAIS - USIMINAS (BR/MG)

(21) BR 10 2017 024158-0 A2 Código 12.2 - Recurso Contra o Indeferimento
(22) 09/11/2017

	(71) ESCADA SANTA CATARINA ARTEFATOS DE MADEIRA LTDA EPP (BR/SC)
(21) BR 11 2012 016066-4 A2	Código 12.2 - Recurso Contra o Indeferimento (22) 22/12/2010 (71) IMPRESS GROUP B.V. (NL)
(21) BR 11 2012 019170-5 A2	Código 12.2 - Recurso Contra o Indeferimento (22) 04/02/2011 (71) Crown Packaging Technology, Inc (US)
(21) BR 11 2013 001051-7 A2	Código 12.2 - Recurso Contra o Indeferimento (22) 29/07/2011 (71) Illinois Tool Works , INC. (US)
(21) BR 11 2013 011950-0 A2	Código 12.2 - Recurso Contra o Indeferimento (22) 16/11/2011 (71) RHODIA OPERATIONS (FR)
(21) BR 11 2013 023995-6 A2	Código 12.2 - Recurso Contra o Indeferimento (22) 30/03/2012 (71) NIPPON STEEL CORPORATION (JP)
(21) BR 11 2013 028901-5 A2	Código 12.2 - Recurso Contra o Indeferimento (22) 09/05/2012 (71) JOHNSON MATTHEY PUBLIC LIMITED COMPANY (GB)
(21) BR 11 2014 001323-3 A2	Código 12.2 - Recurso Contra o Indeferimento (22) 01/08/2012 (71) OTTO FUCHS KG (DE)
(21) BR 11 2014 010434-4 A2	Código 12.2 - Recurso Contra o Indeferimento (22) 04/09/2012 (71) PPG INDUSTRIES OHIO INC (US)
(21) BR 11 2014 011159-6 A2	Código 12.2 - Recurso Contra o Indeferimento (22) 09/11/2012 (71) NIPPON STEEL CORPORATION (JP)
(21) BR 11 2014 013949-0 A8	Código 12.2 - Recurso Contra o Indeferimento (22) 14/12/2012 (71) VESUVIUS USA CORPORATION (US)

(21) BR 11 2014 019272-3 A8	Código 12.2 - Recurso Contra o Indeferimento (22) 02/03/2012 (71) PETROLEO BRASILEIRO S. A. - PETROBRAS (BR/RJ)
<hr/>	
(21) BR 11 2014 028084-3 A2	Código 12.2 - Recurso Contra o Indeferimento (22) 10/05/2013 (71) NIPPON STEEL & SUMIKIN ENGINEERING CO., LTD. (JP) ; NS PLANT DESIGNING CORPORATION (JP)
<hr/>	
(21) BR 11 2014 029911-0 A2	Código 12.2 - Recurso Contra o Indeferimento (22) 06/06/2013 (71) ASK CHEMICALS GMBH (DE)
<hr/>	
(21) BR 11 2014 030614-1 A2	Código 12.2 - Recurso Contra o Indeferimento (22) 07/06/2013 (71) ASK CHEMICALS L.P. (US)
<hr/>	
(21) BR 11 2015 002776-8 A2	Código 12.2 - Recurso Contra o Indeferimento (22) 25/07/2013 (71) COMPAÑÍA ELECTRO METALÚRGICA S.A (CL)
<hr/>	
(21) BR 11 2015 004263-5 A2	Código 12.2 - Recurso Contra o Indeferimento (22) 28/08/2013 (71) NIPPON STEEL CORPORATION (JP)
<hr/>	
(21) BR 11 2015 005419-6 A2	Código 12.2 - Recurso Contra o Indeferimento (22) 11/09/2013 (71) JFE Steel Corporation (JP)
<hr/>	
(21) BR 11 2015 007442-1 A2	Código 12.2 - Recurso Contra o Indeferimento (22) 01/10/2013 (71) MIDREX TECHNOLOGIES, INC. (US)
<hr/>	
(21) BR 11 2015 008531-8 A2	Código 12.2 - Recurso Contra o Indeferimento (22) 15/10/2013 (71) CHEVRON PHILLIPS CHEMICAL COMPANY LP (US)
<hr/>	
(21) BR 11 2015 008645-4 A2	Código 12.2 - Recurso Contra o Indeferimento (22) 17/10/2013 (71) BASF CORPORATION (US)

(21) BR 11 2015 008646-2 A2	Código 12.2 - Recurso Contra o Indeferimento (22) 17/10/2013 (71) BASF CORPORATION (US)
<hr/>	
(21) BR 11 2015 012002-4 A2	Código 12.2 - Recurso Contra o Indeferimento (22) 25/09/2013 (71) SAUDI BASIC INDUSTRIES CORPORATION (SA)
<hr/>	
(21) BR 11 2015 016959-7 A2	Código 12.2 - Recurso Contra o Indeferimento (22) 10/03/2014 (71) NOVELIS INC. (US)
<hr/>	
(21) BR 11 2015 017659-3 A2	Código 12.2 - Recurso Contra o Indeferimento (22) 24/01/2014 (71) GKN SINTER METALS ENGINEERING GMBH (DE)
<hr/>	
(21) BR 11 2015 019622-5 A2	Código 12.2 - Recurso Contra o Indeferimento (22) 26/02/2014 (71) ATI PROPERTIES LLC (US)
<hr/>	
(21) BR 11 2015 020540-2 A2	Código 12.2 - Recurso Contra o Indeferimento (22) 18/03/2014 (71) TOYOTA JIDOSHA KABUSHIKI KAISHA (JP)
<hr/>	
(21) BR 11 2015 021253-0 A2	Código 12.2 - Recurso Contra o Indeferimento (22) 24/02/2014 (71) PRIMETALS TECHNOLOGIES AUSTRIA GMBH (AT)
<hr/>	
(21) BR 11 2015 021538-6 A2	Código 12.2 - Recurso Contra o Indeferimento (22) 14/03/2014 (71) BECHTEL HYDROCARBON TECHNOLOGY SOLUTIONS, INC. (US)
<hr/>	
(21) BR 11 2015 023324-4 A2	Código 12.2 - Recurso Contra o Indeferimento (22) 14/03/2014 (71) SUNCOKE TECHNOLOGY AND DEVELOPMENT LLC (US)
<hr/>	
(21) BR 11 2015 024635-4 A2	Código 12.2 - Recurso Contra o Indeferimento (22) 16/01/2014 (71) JFE Steel Corporation (JP)
<hr/>	
(21) BR 11 2015 025665-1 A2	Código 12.2 - Recurso Contra o Indeferimento (22) 28/03/2014

(71) JFE Steel Corporation (JP)

(21) BR 11 2015 026643-6 A2 Código 12.2 - Recurso Contra o Indeferimento
(22) 24/04/2014
(71) NIPPON STEEL CORPORATION (JP)

(21) BR 11 2015 027009-3 A2 Código 12.2 - Recurso Contra o Indeferimento
(22) 28/04/2014
(71) NIPPON STEEL CORPORATION (JP)

(21) BR 11 2015 027275-4 A2 Código 12.2 - Recurso Contra o Indeferimento
(22) 01/09/2014
(71) LOESCHE GMBH (DE)

(21) BR 11 2015 027789-6 A2 Código 12.2 - Recurso Contra o Indeferimento
(22) 02/05/2014
(71) TATA STEEL LIMITED (IN)

(21) BR 11 2015 028930-4 A2 Código 12.2 - Recurso Contra o Indeferimento
(22) 30/05/2014
(71) MIDREX TECHNOLOGIES, INC. (US)

(21) BR 11 2015 031491-0 A2 Código 12.2 - Recurso Contra o Indeferimento
(22) 23/06/2014
(71) KABUSHIKI KAISHA KOBE SEIKO SHO (KOBELCO STEEL, LTD.) (JP)

(21) BR 11 2015 031995-5 A2 Código 12.2 - Recurso Contra o Indeferimento
(22) 20/06/2014
(71) HATCH PTY LTD (AU)

(21) BR 11 2016 000075-7 A2 Código 12.2 - Recurso Contra o Indeferimento
(22) 04/07/2014
(71) SANDVIK INTELLECTUAL PROPERTY AB (SE)

(21) BR 11 2016 000669-0 A2 Código 12.2 - Recurso Contra o Indeferimento
(22) 24/07/2014
(71) NIPPON STEEL CORPORATION (JP)

(21) BR 11 2016 003272-1 A2 Código 12.2 - Recurso Contra o Indeferimento
(22) 20/08/2014
(71) OUTOTEC (FINLAND) OY (FI)

(21) BR 11 2016 003600-0 A2 Código 12.2 - Recurso Contra o Indeferimento
 (22) 20/08/2014
 (71) OUTOTEC (FINLAND) OY (FI)

(21) BR 11 2016 013377-3 A2 Código 12.2 - Recurso Contra o Indeferimento
 (22) 10/12/2013
 (71) FIDAY GESTION (FR) ; ECO' RING (FR)

(21) BR 11 2016 013830-9 A2 Código 12.2 - Recurso Contra o Indeferimento
 (22) 27/12/2013
 (71) NIPPON STEEL CORPORATION (JP)

(21) BR 11 2016 015593-9 A2 Código 12.2 - Recurso Contra o Indeferimento
 (22) 06/01/2014
 (71) NIPPON STEEL CORPORATION (JP)

(21) BR 11 2018 008478-6 A2 Código 12.2 - Recurso Contra o Indeferimento
 (22) 27/10/2016
 (71) CARLOS ARTURO ESTRADA ESTRADA (CO)

(21) BR 12 2018 073240-7 A2 Código 12.2 - Recurso Contra o Indeferimento
 (22) 12/11/2015
 (62) BR 11 2017 011304-0 12/11/2015
 (71) HALDOR TOPSØE A/S (DK)

(21) BR 12 2019 006575-6 A2 Código 12.2 - Recurso Contra o Indeferimento
 (22) 22/01/2009
 (62) PI 0907649-2 22/01/2009
 (71) RTC INDUSTRIES, INC. (US)

(21) BR 12 2019 015997-1 A2 Código 12.2 - Recurso Contra o Indeferimento
 (22) 14/09/2012
 (62) BR 11 2014 006382-6 14/09/2012
 (71) BALL CORPORATION (US)

(21) BR 12 2019 018091-1 A2 Código 12.2 - Recurso Contra o Indeferimento
 (22) 08/04/2014
 (62) BR 11 2015 023929-3 08/04/2014
 (71) NIPPON STEEL CORPORATION (JP)

(21) BR 12 2019 020539-6 A2 Código 12.2 - Recurso Contra o Indeferimento
 (22) 29/01/2009

	(62) PI 0906746-9 29/01/2009 (71) IMPLANTICA PATENT LTD. (MT)
(21) BR 20 2014 002729-2 U2	Código 12.2 - Recurso Contra o Indeferimento (22) 04/02/2014 (71) FERNANDO ANTONIO FRANCO DA ENCARNAÇÃO (BR/PE)
(21) PI 0504251-8 A2	Código 12.2 - Recurso Contra o Indeferimento (22) 14/09/2005 (71) FUNDAÇÃO DE AMPARO À PESQUISA DO ESTADO DE MINAS GERAIS (BR/MG)
(21) PI 0620518-6 A2	Código 12.2 - Recurso Contra o Indeferimento (22) 24/11/2006 (71) Gree Electric Appliances Inc. Of Zhuhai (CN)
(21) PI 0704393-7 A2	Código 12.2 - Recurso Contra o Indeferimento (22) 16/10/2007 (71) Deere & Company (US)
(21) PI 0708406-4 A2	Código 12.2 - Recurso Contra o Indeferimento (22) 23/05/2007 (71) THYSSENKRUPP INDUSTRIAL SOLUTIONS AG (DE)
(21) PI 0802046-9 A2	Código 12.2 - Recurso Contra o Indeferimento (22) 19/05/2008 (71) José Roberto Gesualdo (BR/MG)
(21) PI 0812495-7 A2	Código 12.2 - Recurso Contra o Indeferimento (22) 11/06/2008 (71) THE GILLETTE COMPANY (US)
(21) PI 0822381-5 A2	Código 12.2 - Recurso Contra o Indeferimento (22) 07/03/2008 (71) BECTON, DICKINSON AND COMPANY (US)
(21) PI 0904117-6 A2	Código 12.2 - Recurso Contra o Indeferimento (22) 15/10/2009 (71) Carlos Akio Yamaguchi (BR/MG)
(21) PI 0906747-7 A2	Código 12.2 - Recurso Contra o Indeferimento (22) 29/01/2009

	(71) IMPLANTICA PATENT LTD. (MT)
--	----------------------------------

(21) PI 0913276-7 A2	Código 12.2 - Recurso Contra o Indeferimento (22) 27/05/2009 (71) Cliqloc GMBH (DE)
-----------------------------	---

(21) PI 0914189-8 A2	Código 12.2 - Recurso Contra o Indeferimento (22) 21/09/2009 (71) Martin Engineering Company (US)
-----------------------------	---

(21) PI 0920348-6 A2	Código 12.2 - Recurso Contra o Indeferimento (22) 09/10/2009 (71) IMPLANTICA PATENT LTD. (MT)
-----------------------------	---

(21) PI 0921062-8 A2	Código 12.2 - Recurso Contra o Indeferimento (22) 19/11/2009 (71) Aesculap AG (DE)
-----------------------------	--

(21) PI 0922500-5 A2	Código 12.2 - Recurso Contra o Indeferimento (22) 23/11/2009 (71) Antacor LTD. (MT)
-----------------------------	---

(21) PI 0923691-0 A2	Código 12.2 - Recurso Contra o Indeferimento (22) 23/12/2009 (71) C.H.& I. Technologies, INC. (US)
-----------------------------	--

(21) PI 0924831-5 A2	Código 12.2 - Recurso Contra o Indeferimento (22) 08/05/2009 (71) Ovivo Luxembourg S.A.R.L (LU)
-----------------------------	---

(21) PI 0925329-7 A2	Código 12.2 - Recurso Contra o Indeferimento (22) 30/12/2009 (71) KONINKLIJKE DOUWE EGBERTS B.V. (NL)
-----------------------------	---

(21) PI 1000644-3 A2	Código 12.2 - Recurso Contra o Indeferimento (22) 16/03/2010 (71) PGS Geophysical AS (NO)
-----------------------------	---

(21) PI 1003534-6 A8	Código 12.2 - Recurso Contra o Indeferimento (22) 16/09/2010 (71) CMPC Celulose Riograndense Ltda. (BR/RS)
-----------------------------	--

(21) PI 1006687-0 A2 Código 12.2 - Recurso Contra o Indeferimento
(22) 08/02/2010
(71) 3M INNOVATIVE PROPERETIES COMPANY (US)

(21) PI 1007316-7 A2 Código 12.2 - Recurso Contra o Indeferimento
(22) 21/01/2010
(71) Baker Hughes Incorporated. (US)

(21) PI 1011725-3 A2 Código 12.2 - Recurso Contra o Indeferimento
(22) 28/05/2010
(71) PROFUSA, INC. (US)

(21) PI 1012148-0 A2 Código 12.2 - Recurso Contra o Indeferimento
(22) 18/05/2010
(71) Tae-Hyung Kim (US)

(21) PI 1013098-5 A2 Código 12.2 - Recurso Contra o Indeferimento
(22) 10/05/2010
(71) Baker Hughes Incorporated (US)

(21) PI 1015440-0 A2 Código 12.2 - Recurso Contra o Indeferimento
(22) 08/06/2010
(71) PYROTEK INC (US)

(21) PI 1106802-7 A2 Código 12.2 - Recurso Contra o Indeferimento
(22) 28/09/2011
(71) NIPPON STEEL CORPORATION (JP)

Código Outros Referentes a Despachos**Código 15.7 - Petição não Conhecida**

(21) BR 10 2016 021892-6 A2	Código 15.7 - Petição não Conhecida (22) 22/09/2016 (71) BIOPLUS - DESENVOLVIMENTO BIOTECNOLOGICO LTDA (BR/RS) não conhecida a petição nº 870200036018 de 18/03/2020, em virtude do disposto no artº219, inciso II e III da LPI
(21) BR 10 2016 021893-4 A2	Código 15.7 - Petição não Conhecida (22) 22/09/2016 (71) BIOPLUS - DESENVOLVIMENTO BIOTECNOLOGICO LTDA (BR/RS) não conhecida a petição nº 870200037401 de 20/03/2020, em virtude do disposto no artº219, inciso II e III da LPI
(21) BR 10 2019 006492-7	Código 15.7 - Petição não Conhecida (22) 29/03/2019 (71) MARCOS GRAÇA JARDIM (BR/PR) Não conhecida a petição nº 870200078473 em virtude do disposto no Art. 219, inciso II da LPI.
(21) BR 20 2019 006335-7	Código 15.7 - Petição não Conhecida (22) 29/03/2019 (71) MARCOS GRAÇA JARDIM (BR/PR) Não conhecida a petição nº 870200078474 em virtude do disposto no Art. 219, inciso II da LPI.
(21) BR 20 2019 010752-4	Código 15.7 - Petição não Conhecida (22) 24/05/2019 (71) ANA IVNA ALVES MILERIO (BR/CE) Não conhecida a petição nº 800200206513 de 22/06/2020 em virtude do disposto no Art. 219, inciso II da LPI.
(21) BR 20 2020 006376-1	Código 15.7 - Petição não Conhecida (22) 30/03/2020 (71) ADALBERTO PAGLIARO JUNIOR (BR/MG) Não conhecida a petição nº 870200064368 de 25/05/2020 em virtude do disposto no Art. 219, inciso II da LPI.

Código 15.9 - Perda de Prioridade

(21) BR 11 2013 006783-7 A2	<p>Código 15.9 - Perda de Prioridade (22) 20/09/2011 (71) HEADWATER PARTNERS I LLC (US) Perda das prioridades US 61/385,020, US 13/237,827, US 61/384,456 e US 61/418,509 reivindicadas no PCT/US2011/052420, conforme as disposições previstas na Lei 9.279 de 14/05/1996 (LPI) art. 16 § 7º e no art. 29 da Resolução INPI-PR 77/2013. Estas perdas se deram pelo fato de o depositante constante da petição de requerimento do pedido PCT (?Headwater Partners I LLC?) ser distinto daqueles que depositaram as prioridades reivindicadas e não foi apresentado o documento comprobatório de cessão no prazo legal, conforme as disposições previstas na Lei 9.279 de 14/05/1996 (LPI) art. 16 § 6º, item 27 do Ato Normativo 128/97 e no art. 2 da Resolução INPIPR 179/2017.</p>
(21) BR 11 2013 020233-5 A2	<p>Código 15.9 - Perda de Prioridade (22) 10/02/2012 (71) PRESIDENT AND FELLOWS OF HARVARD COLLEGE (US) Perda das prioridades requeridas US 61/467,765 de 25.03.2011 e US 61/561,144 de 17.11.2011, pois possuem depositante diferente do informado na entrada na fase nacional e suas respectivas cessões não foram apresentadas, motivo pelo qual será dada perda destas prioridades, conforme as disposições previstas na Lei 9.279 de 14/05/1996 (LPI) art. 16 § 7º.</p>
(21) BR 11 2019 025875-2 A2	<p>Código 15.9 - Perda de Prioridade (22) 17/01/2019 (71) HANNA, IBRAHIM, MOUNIR (US) Perda das prioridades US 15/847,711 de 19/12/2017, reivindicada no PCT US2019/014029 de 17/01/2019, conforme as disposições previstas na Lei 9.279 de 14/05/1996 (LPI) art. 16 § 7º e no art. 29 da Resolução INPI-PR 77/2013. Esta perda se deu pelo fato das data entre a prioridade e a data de entrada na fase internacional exceder 12 meses.</p>
(21) BR 11 2019 028023-5 A2	<p>Código 15.9 - Perda de Prioridade (22) 28/06/2018 (71) CORNING RESEARCH & DEVELOPMENT CORPORATION (US) Perda das prioridades US62,526,011 de 28/06/2017, US62/526,018 de 28/06/2017 e 62/526,195 de 28/06/2017, conforme as disposições previstas na Lei 9.279 de 14/05/1996 (LPI) art. 16 § 7º e no art. 29 da Resolução INPI-PR 77/2013, por não atender ao disposto no art. 2 da Resolução INPI-PR 179/2017, pois não foi apresentada cessão da referida prioridade, que possui</p>

depositante diferente do depositante da Fase Nacional. Apesar das declarações de prioridades apresentadas na petição 870200024411 indicarem que essas prioridades têm o depositante da fase nacional como titular, os documentos completos dessas prioridades, apresentados na mesma petição, apresentam titulares diferentes dos indicados nas declarações e não foi apresentado nenhum documento para comprovar alteração de titular.

(21) PI 0719957-0 A2

Código 15.9 - Perda de Prioridade

(22) 04/10/2007

(71) Fluor Technologies Corporation (US)

Perda da prioridade US 60/849,544 de 04/10/2006 reivindicada no PCT/US2007/021489, conforme as disposições previstas na Lei 9.279 de 14/05/1996 (LPI) art. 16 § 7º e item 28 do Ato Normativo 128/97. Esta perda se deu pelo fato de o depositante constante da petição de requerimento do pedido PCT (?Fluor Technologies Corporation?) ser distinto daquele que depositou a prioridade reivindicada e foi apresentado o documento comprobatório de cessão fora do prazo legal, conforme as disposições previstas na Lei 9.279 de 14/05/1996 (LPI) art. 16 § 6º e item 27 do Ato Normativo 128/97.

Código 15.10 - Mudança de Natureza

Mudada a natureza e alterado o número do pedido.

(21) BR 10 2014 012949-9	Código 15.10 - Mudança de Natureza (22) 29/05/2014 (54) Dispositivo de corte para máquina ceifadeira (71) MARCOS HISASHI MORI (BR/SP) Pedido renumerado devido a mudança de natureza de BR102014012949-9 para BR202014012949-4.
(21) BR 10 2019 014472-6	Código 15.10 - Mudança de Natureza (22) 12/07/2019 (54) CONJUNTO DE MOLAS ESTABILIZADORAS PARA HASTES DE EQUIPAMENTOS AGRÍCOLAS (71) CELINA DE ALMEIDA PORTES SAMPAIO (BR/SP) Pedido renumerado devido a mudança de natureza de BR102019014472-6 para BR202019014472-1.
(21) C1 0300772-3	Código 15.10 - Mudança de Natureza (22) 19/02/2004 (54) APERFEIÇOAMENTO EM BOTÃO DE ACIONAMENTO DE VÁLVULA DE DESCARGA (61) MU 8303687-3 29/01/2003 (71) TIGRE S.A. PARTICIPAÇÕES (BR/SC) Pedido renumerado devido a mudança de natureza de C10300772-3 para MU8403678-8.
(21) PI 1101996-4	Código 15.10 - Mudança de Natureza (22) 27/04/2011 (54) APERFEIÇOAMENTOS INTRODUZIDOS EM MECANISMO CONTROLADOR DE ACESSO AUTOMÁTICO E MÉTODO OPERACIONAL PARA CONTROLE AUTOMÁTICO DO MECANISMO DE ACESSO (71) FOCA CONTROLES DE ACESSOS LTDA (BR/RS) Pedido renumerado devido a mudança de natureza de PI1101996-4 para MU9103181-8.

Código 15.11 - Alteração de Classificação

Alterada a classificação do pedido para melhor adequação.

(21) BR 10 2012 001232-4 A2	Código 15.11 - Alteração de Classificação (22) 18/01/2012 (51) G06Q 20/40 (2012.01), G06F 21/44 (2013.01), G07F 7/10 (2006.01), G07F 19/00 (2006.01) As Classificações Anteriores eram: H04L 9/00 , G07F 19/00
(21) BR 10 2012 006742-0 A2	Código 15.11 - Alteração de Classificação (22) 26/03/2012 (51) H04H 20/02 (2008.01), H04H 20/57 (2008.01), H04H 20/62 (2008.01), H04H 20/67 (2008.01), H04H 20/74 (2008.01), H04H 20/88 (2008.01), G01S 19/13 (2010.01), G08G 1/09 (2006.01), H04W 4/06 (2009.01), H04B 7/185 (2006.01) As Classificações Anteriores eram: H04B 7/185 , H04L 27/10
(21) BR 10 2012 009581-5 A2	Código 15.11 - Alteração de Classificação (22) 24/04/2012 (51) H04L 25/03 (2006.01), H04L 27/26 (2006.01) As Classificações Anteriores eram: H04B 7/005 , H04J 3/00
(21) BR 10 2012 016714-0 A2	Código 15.11 - Alteração de Classificação (22) 06/07/2012 (51) H04B 10/61 (2013.01), H04L 27/227 (2006.01) A Classificação Anterior era: H04L 27/227
(21) BR 10 2012 029070-7 A8	Código 15.11 - Alteração de Classificação (22) 13/11/2012 (51) H04N 1/44 (2006.01), G06F 3/12 (2006.01), G06F 21/10 (2013.01), G06F 21/60 (2013.01) As Classificações Anteriores eram: H04N 1/00 , H04N 1/44
(21) BR 10 2013 004477-6 A2	Código 15.11 - Alteração de Classificação (22) 26/02/2013 (51) C01B 32/05 (2017.01), C01B 32/15 (2017.01), C01B 32/30 (2017.01), C01B 32/324 (2017.01), C01B 32/342 (2017.01), B82Y 40/00 (2011.01) As Classificações Anteriores eram: C04B 18/24 , B82Y 30/00
(21) BR 10 2013 013609-3 A2	Código 15.11 - Alteração de Classificação (22) 03/06/2013

(51) A47J 37/04 (2006.01), A22C 17/00 (2006.01)
A Classificação Anterior era: A47J 37/07

(21) BR 10 2013 030845-5 A2 Código 15.11 - Alteração de Classificação
(22) 29/11/2013
(51) E01F 9/559 (2016.01), B29C 35/02 (2006.01), C08K 3/36 (2006.01), E01F 9/50 (2016.01), E01F 9/506 (2016.01), E01F 9/553 (2016.01), E01F 9/576 (2016.01)
As Classificações Anteriores eram: B29C 35/02 , E01F 9/553 , E01F 9/576 , E01F 9/612

(21) BR 10 2016 013149-9 A2 Código 15.11 - Alteração de Classificação
(22) 08/06/2016
(51) H04W 12/06 (2009.01), G07C 9/00 (2020.01), H04L 9/08 (2006.01), H04L 9/32 (2006.01), H04W 88/02 (2009.01), E05B 49/00 (2006.01)
As Classificações Anteriores eram: H04W 12/00 , H04W 4/00 , G07C 9/00 , H04L 9/08 , H04L 9/32 , H04W 88/02 , E05B 49/00

(21) BR 11 2012 006319-7 A2 Código 15.11 - Alteração de Classificação
(22) 28/09/2010
(51) A61J 1/03 (2006.01), G07G 1/00 (2006.01), G07G 3/00 (2006.01)
A Classificação Anterior era: G06F 19/00

(21) BR 11 2013 005968-0 A2 Código 15.11 - Alteração de Classificação
(22) 09/09/2011
(51) H04N 19/136 (2014.01), H04N 19/154 (2014.01), H04N 19/46 (2014.01), H04N 19/85 (2014.01), G09G 3/34 (2006.01)
As Classificações Anteriores eram: H04N 7/26 , G09G 3/34

(21) BR 11 2013 016961-3 A2 Código 15.11 - Alteração de Classificação
(22) 06/01/2012
(51) H04N 19/11 (2014.01), H04N 19/117 (2014.01), H04N 19/61 (2014.01)
A Classificação Anterior era: H04N 7/32

(21) BR 11 2013 032900-9 A2 Código 15.11 - Alteração de Classificação
(22) 13/06/2012
(51) B23P 11/00 (2006.01), B60S 5/02 (2006.01), B67D 99/00 (2010.01), E04H 1/12 (2006.01)
A Classificação Anterior era: E04B 1/343

(21) BR 11 2015 002237-5 A2 Código 15.11 - Alteração de Classificação
(22) 23/07/2013
(51) H04N 7/15 (2006.01), H04L 29/06 (2006.01), H04N 7/14 (2006.01)

A Classificação Anterior era: H04N 7/15

(21) BR 11 2015 002260-0 A2 Código 15.11 - Alteração de Classificação
 (22) 29/07/2013
 (51) H04L 29/08 (2006.01), G06F 16/172 (2019.01), G06F 16/951 (2019.01),
 G06F 16/957 (2019.01)
 A Classificação Anterior era: H04L 29/08

(21) BR 11 2015 002444-0 A2 Código 15.11 - Alteração de Classificação
 (22) 02/07/2013
 (51) G06F 8/61 (2018.01), G06F 9/445 (2018.01), H04M 1/725 (2006.01)
 As Classificações Anteriores eram: H04W 4/14 , H04W 8/24 , H04W 28/06 ,
 H04W 88/02

(21) BR 11 2015 002598-6 A2 Código 15.11 - Alteração de Classificação
 (22) 29/06/2013
 (51) H04W 72/04 (2009.01), H04W 74/08 (2009.01), H04L 5/00 (2006.01),
 H04W 74/00 (2009.01), H04W 52/02 (2009.01)
 As Classificações Anteriores eram: H04W 74/04 , H04W 28/02

(21) BR 11 2015 002612-5 A2 Código 15.11 - Alteração de Classificação
 (22) 01/08/2013
 (51) H04N 5/91 (2006.01), H04N 9/82 (2006.01), H04N 5/765 (2006.01), H04N
 21/433 (2011.01), H04N 21/435 (2011.01)
 A Classificação Anterior era: H04N 5/76

(21) BR 11 2015 002718-0 A2 Código 15.11 - Alteração de Classificação
 (22) 06/08/2013
 (51) H04W 52/32 (2009.01), H04W 52/42 (2009.01), H04B 7/0413 (2017.01)
 As Classificações Anteriores eram: H04W 52/32 , H04W 52/42 , H04B 7/04

(21) BR 11 2015 002719-9 A8 Código 15.11 - Alteração de Classificação
 (22) 31/07/2013
 (51) H04N 5/76 (2006.01), H04N 21/231 (2011.01), H04N 21/4143 (2011.01),
 H04N 21/4147 (2011.01), H04N 21/4223 (2011.01), H04N 21/4415 (2011.01),
 H04N 21/442 (2011.01), H04N 21/45 (2011.01), H04N 21/462 (2011.01), H04N
 21/475 (2011.01), H04N 21/482 (2011.01), H04N 7/173 (2011.01)
 A Classificação Anterior era: H04N 7/173

(21) BR 11 2015 002723-7 A2 Código 15.11 - Alteração de Classificação
 (22) 29/05/2013
 (51) H04W 72/12 (2009.01), H04W 84/04 (2009.01), H04B 7/155 (2006.01)
 As Classificações Anteriores eram: H04W 16/26 , H04W 72/04

(21) BR 11 2015 002976-0 A2	<p>Código 15.11 - Alteração de Classificação (22) 21/06/2013 (51) H04L 9/32 (2006.01), G06F 21/10 (2013.01), G06F 21/62 (2013.01), G06F 21/64 (2013.01), H04N 21/236 (2011.01), H04N 21/254 (2011.01) As Classificações Anteriores eram: H04L 9/08 , G06F 21/64 , H04L 9/32 , H04N 7/167 , H04N 7/173</p>
------------------------------------	--

(21) BR 11 2015 003023-8 A2	<p>Código 15.11 - Alteração de Classificação (22) 28/08/2013 (51) H04W 28/06 (2009.01), H04L 1/16 (2006.01), H04L 1/18 (2006.01) As Classificações Anteriores eram: H04W 28/06 , H04L 1/16</p>
------------------------------------	---

(21) BR 11 2015 003031-9 A2	<p>Código 15.11 - Alteração de Classificação (22) 15/10/2013 (51) H04N 1/047 (2006.01), H04N 1/12 (2006.01), H04N 1/32 (2006.01), H04N 1/36 (2006.01) A Classificação Anterior era: H04N 1/00</p>
------------------------------------	--

(21) BR 11 2015 003065-3 A2	<p>Código 15.11 - Alteração de Classificação (22) 15/08/2013 (51) H04W 4/12 (2009.01), H04W 4/60 (2018.01) As Classificações Anteriores eram: H04W 4/12 , H04W 4/00</p>
------------------------------------	--

(21) BR 11 2015 003151-0 A2	<p>Código 15.11 - Alteração de Classificação (22) 15/08/2013 (51) H04M 3/56 (2006.01), H04N 7/15 (2006.01), H04R 29/00 (2006.01) A Classificação Anterior era: H04N 7/15</p>
------------------------------------	---

(21) BR 11 2015 003249-4 A2	<p>Código 15.11 - Alteração de Classificação (22) 29/08/2013 (51) H05H 1/54 (2006.01) A Classificação Anterior era:</p>
------------------------------------	--

(21) BR 11 2015 003263-0 A2	<p>Código 15.11 - Alteração de Classificação (22) 01/08/2013 (51) G08B 21/18 (2006.01), H04W 4/00 (2018.01), H04W 84/00 (2009.01) As Classificações Anteriores eram: H04W 4/00 , G08B 25/04 , H04M 11/00 , H04Q 9/00 , H04W 84/10</p>
------------------------------------	--

(21) BR 11 2015 003426-8 A2	<p>Código 15.11 - Alteração de Classificação (22) 24/06/2013 (51) H04W 28/22 (2009.01), H04W 84/12 (2009.01)</p>
------------------------------------	--

A Classificação Anterior era: H04W 28/22

(21) BR 11 2015 003574-4 A2 Código 15.11 - Alteração de Classificação
 (22) 22/08/2013
 (51) H04L 12/715 (2013.01), H04L 12/735 (2013.01), H04L 12/717 (2013.01)
 A Classificação Anterior era: H04L 12/735

(21) BR 11 2015 003707-0 A2 Código 15.11 - Alteração de Classificação
 (22) 19/08/2013
 (51) H04N 21/2343 (2011.01), H04N 21/235 (2011.01), H04N 21/2362 (2011.01), H04N 21/2365 (2011.01), H04N 19/33 (2014.01), H04N 19/70 (2014.01), H04N 21/2662 (2011.01), H04N 21/462 (2011.01)
 As Classificações Anteriores eram: H04N 21/2662 , H04N 21/462

(21) BR 11 2015 003802-6 A2 Código 15.11 - Alteração de Classificação
 (22) 25/12/2013
 (51) H04W 36/00 (2009.01), H04W 68/12 (2009.01), H04W 8/12 (2009.01), H04W 60/04 (2009.01)
 As Classificações Anteriores eram: H04W 48/00 , H04W 8/12 , H04W 48/18 , H04W 60/00 , H04W 68/12

(21) BR 11 2015 003809-3 A2 Código 15.11 - Alteração de Classificação
 (22) 25/07/2013
 (51) H04L 29/06 (2006.01), H04N 7/14 (2006.01), H04N 7/15 (2006.01), H04N 21/643 (2011.01)
 A Classificação Anterior era: H04N 21/643

(21) BR 11 2015 003920-0 A2 Código 15.11 - Alteração de Classificação
 (22) 30/08/2013
 (51) G06Q 10/08 (2012.01), G06Q 30/00 (2012.01), G06Q 30/02 (2012.01), G06Q 30/06 (2012.01), G06Q 50/12 (2012.01), G06Q 50/22 (2018.01), H04W 4/02 (2018.01)
 As Classificações Anteriores eram: H04W 4/02 , H04W 8/18 , H04W 88/02 , H04W 88/18

(21) BR 11 2015 004063-2 A2 Código 15.11 - Alteração de Classificação
 (22) 29/08/2013
 (51) H04L 29/06 (2006.01), H04W 12/00 (2009.01), H04W 76/14 (2018.01)
 As Classificações Anteriores eram: H04W 12/04 , H04L 29/06

(21) BR 11 2015 004098-5 A2 Código 15.11 - Alteração de Classificação
 (22) 06/08/2013
 (51) H04L 12/24 (2006.01), H04L 12/803 (2013.01), H04L 12/891 (2013.01)

A Classificação Anterior era: H04L 12/24

(21) BR 11 2015 004116-7 A2 Código 15.11 - Alteração de Classificação
(22) 27/09/2013
(51) H04N 19/119 (2014.01), H04N 19/122 (2014.01), H04N 19/136 (2014.01), H04N 19/176 (2014.01), H04N 19/186 (2014.01), H04N 19/44 (2014.01), H04N 19/61 (2014.01), H04N 19/70 (2014.01), H04N 19/96 (2014.01), H04N 21/21 (2011.01), H04N 7/14 (2006.01)
As Classificações Anteriores eram: H04N 21/20 , H04N 21/21 , H04N 7/00 , H04N 7/14

(21) BR 11 2015 004140-0 A2 Código 15.11 - Alteração de Classificação
(22) 19/09/2013
(51) H04N 19/174 (2014.01), H04N 19/30 (2014.01), H04N 19/423 (2014.01), H04N 19/436 (2014.01), H04N 19/46 (2014.01), H04N 19/52 (2014.01), H04N 19/597 (2014.01), H04N 19/70 (2014.01), H04N 7/00 (2011.01)
A Classificação Anterior era: H04N 7/00

(21) BR 11 2015 004216-3 A2 Código 15.11 - Alteração de Classificação
(22) 05/09/2013
(51) H04N 19/11 (2014.01), H04N 19/119 (2014.01), H04N 19/136 (2014.01), H04N 19/167 (2014.01), H04N 19/174 (2014.01), H04N 13/189 (2018.01), H04N 19/176 (2014.01), H04N 19/192 (2014.01), H04N 19/436 (2014.01), H04N 19/44 (2014.01), H04N 19/46 (2014.01), H04N 19/597 (2014.01), H04N 19/61 (2014.01), H04N 7/00 (2011.01)
A Classificação Anterior era: H04N 7/00

(21) BR 11 2015 004270-8 A2 Código 15.11 - Alteração de Classificação
(22) 24/07/2013
(51) H04L 12/863 (2013.01), H04L 29/06 (2006.01)
A Classificação Anterior era: H04L 12/66

(21) BR 11 2015 004385-2 A8 Código 15.11 - Alteração de Classificação
(22) 29/08/2013
(51) H04W 52/02 (2009.01), H04W 4/08 (2009.01)
A Classificação Anterior era: H04W 52/02

(21) BR 11 2015 004429-8 A2 Código 15.11 - Alteração de Classificação
(22) 06/09/2013
(51) H04L 12/28 (2006.01), G06F 21/62 (2013.01)
As Classificações Anteriores eram: H04L 12/16 , G08B 13/00 , H04L 12/24 , H04N 7/18

(21) BR 11 2015 004485-9 A8	<p>Código 15.11 - Alteração de Classificação (22) 11/07/2013 (51) H04W 52/24 (2009.01), H04B 17/345 (2015.01), H04W 16/14 (2009.01) A Classificação Anterior era: H04W 52/24</p>
(21) BR 11 2015 004551-0 A2	<p>Código 15.11 - Alteração de Classificação (22) 26/09/2013 (51) H04M 1/725 (2006.01), G08C 17/02 (2006.01), H04W 88/02 (2009.01), B60R 16/037 (2006.01) As Classificações Anteriores eram: H04W 88/02 , B60R 16/02</p>
(21) BR 11 2015 004565-0 A8	<p>Código 15.11 - Alteração de Classificação (22) 30/08/2013 (51) H04L 12/851 (2013.01) A Classificação Anterior era: H04L 12/26</p>
(21) BR 11 2015 004961-3 A2	<p>Código 15.11 - Alteração de Classificação (22) 29/08/2013 (51) H04W 12/04 (2009.01), H04L 29/06 (2006.01), H04W 12/06 (2009.01), H04W 76/14 (2018.01), H04W 92/18 (2009.01) As Classificações Anteriores eram: H04W 12/04 , H04W 74/08 , H04W 76/00</p>
(21) BR 11 2015 005034-4 A2	<p>Código 15.11 - Alteração de Classificação (22) 05/09/2013 (51) H04W 4/80 (2018.01), H04W 4/20 (2018.01), H04W 8/22 (2009.01), H04W 92/18 (2009.01), G06F 9/448 (2018.01) As Classificações Anteriores eram: H04W 92/18 , H04W 88/02 , G06F 9/44</p>
(21) BR 11 2015 005063-8 A2	<p>Código 15.11 - Alteração de Classificação (22) 27/08/2013 (51) H04L 12/28 (2006.01), H04W 8/24 (2009.01), H04B 7/26 (2006.01), H04W 76/10 (2018.01) As Classificações Anteriores eram: H04L 12/28 , H04W 8/24</p>
(21) BR 11 2015 005548-6 A2	<p>Código 15.11 - Alteração de Classificação (22) 12/07/2013 (51) H04M 1/725 (2006.01), H04W 12/06 (2009.01), H04W 48/18 (2009.01) As Classificações Anteriores eram: H04W 48/16 , H04W 76/00</p>
(21) BR 11 2015 005580-0 A2	<p>Código 15.11 - Alteração de Classificação (22) 23/09/2013 (51) H04W 76/12 (2018.01), H04W 36/14 (2009.01), H04W 76/15 (2018.01), H04W 8/20 (2009.01)</p>

A Classificação Anterior era: H04W 76/00

(21) BR 11 2015 005586-9 A2 Código 15.11 - Alteração de Classificação
(22) 13/09/2013
(51) H04W 48/16 (2009.01), H04W 52/02 (2009.01), H04W 8/12 (2009.01)
As Classificações Anteriores eram: H04W 48/16 , H04W 8/18

(21) BR 11 2015 006767-0 A2 Código 15.11 - Alteração de Classificação
(22) 27/09/2013
(51) H04N 19/119 (2014.01), H04N 19/122 (2014.01), H04N 19/136 (2014.01),
H04N 19/176 (2014.01), H04N 19/186 (2014.01), H04N 19/44 (2014.01), H04N
19/61 (2014.01), H04N 19/70 (2014.01), H04N 19/96 (2014.01), H04N 21/21
(2011.01), H04N 7/14 (2006.01)
As Classificações Anteriores eram: H04N 7/14 , H04N 21/20 , H04N 21/21 ,
H04N 7/00

(21) BR 11 2015 006977-0 A8 Código 15.11 - Alteração de Classificação
(22) 27/09/2013
(51) H04W 72/08 (2009.01), H04L 25/02 (2006.01), H04L 1/00 (2006.01)
As Classificações Anteriores eram: H04W 52/04 , H04W 72/04 , H04W 72/08

(21) BR 11 2015 006983-5 A2 Código 15.11 - Alteração de Classificação
(22) 04/09/2013
(51) H04W 52/02 (2009.01), H04W 76/22 (2018.01)
As Classificações Anteriores eram: H04W 76/00 , H04W 52/02 , H04W 72/12 ,
H04W 28/02

(21) BR 11 2015 007189-9 A2 Código 15.11 - Alteração de Classificação
(22) 14/06/2013
(51) H04B 7/024 (2017.01), H04W 72/04 (2009.01), H04W 76/15 (2018.01)
As Classificações Anteriores eram: H04W 72/04 , H04W 84/10 , H04W 92/20

(21) BR 11 2015 007204-6 A2 Código 15.11 - Alteração de Classificação
(22) 11/09/2013
(51) H04W 76/27 (2018.01), H04W 72/04 (2009.01), H04W 60/02 (2009.01)
A Classificação Anterior era: H04W 76/00

(21) BR 11 2015 007519-3 A2 Código 15.11 - Alteração de Classificação
(22) 02/10/2013
(51) H04B 7/26 (2006.01), H04W 56/00 (2009.01)
A Classificação Anterior era: H04W 56/00

(21) BR 11 2015 007590-8 A2 Código 15.11 - Alteração de Classificação

	(22) 04/10/2013 (51) H04W 48/12 (2009.01), H04W 4/02 (2018.01), H04W 4/70 (2018.01), H04W 72/00 (2009.01) A Classificação Anterior era: H04W 48/12
(21) BR 11 2015 007680-7 A2	Código 15.11 - Alteração de Classificação (22) 05/09/2013 (51) H04L 29/08 (2006.01), H04L 12/24 (2006.01) A Classificação Anterior era: H04W 76/00
(21) BR 11 2015 008136-3 A2	Código 15.11 - Alteração de Classificação (22) 23/10/2013 (51) H04L 29/08 (2006.01), H04W 4/21 (2018.01), H04W 8/18 (2009.01) As Classificações Anteriores eram: H04W 4/00 , H04W 8/00 , H04L 29/08
(21) BR 11 2015 008436-2 A2	Código 15.11 - Alteração de Classificação (22) 03/09/2013 (51) H04W 52/02 (2009.01), H04W 74/00 (2009.01), H04W 4/70 (2018.01) As Classificações Anteriores eram: H04W 52/02 , H04W 88/02
(21) BR 11 2015 008453-2 A2	Código 15.11 - Alteração de Classificação (22) 29/10/2013 (51) H04W 12/04 (2009.01), H04L 29/06 (2006.01), H04W 4/70 (2018.01) A Classificação Anterior era: H04W 12/04
(21) BR 11 2015 009691-3 A2	Código 15.11 - Alteração de Classificação (22) 01/11/2013 (51) H04B 7/024 (2017.01), H04L 1/00 (2006.01), H04L 27/26 (2006.01), H04L 5/00 (2006.01), H04W 72/00 (2009.01) As Classificações Anteriores eram: H04W 72/04 , H04W 24/00
(21) BR 11 2015 009880-0 A2	Código 15.11 - Alteração de Classificação (22) 23/10/2013 (51) H04W 4/029 (2018.01), H04W 4/40 (2018.01), H04L 29/12 (2006.01), H04L 29/08 (2006.01), H04M 1/725 (2006.01) As Classificações Anteriores eram: H04W 4/00 , G07C 5/00 , G08C 17/00 , H04B 5/00 , H04B 7/26
(21) BR 11 2015 010821-0 A2	Código 15.11 - Alteração de Classificação (22) 13/11/2013 (51) H04W 52/50 (2009.01), H04W 8/22 (2009.01), H04W 24/10 (2009.01) A Classificação Anterior era: H04W 52/50

(21) BR 11 2015 011958-1 A2	Código 15.11 - Alteração de Classificação (22) 22/11/2013 (51) A23K 20/189 (2016.01), C12R 1/54 (2006.01) As Classificações Anteriores eram: A23K 1/165 , A23K 1/18 , C12R 1/54 , C12P 1/04
(21) BR 11 2015 014311-3 A2	Código 15.11 - Alteração de Classificação (22) 29/10/2013 (51) H04L 1/00 (2006.01), H04L 5/00 (2006.01) A Classificação Anterior era: H04W 80/00
(21) BR 11 2015 014762-3 A2	Código 15.11 - Alteração de Classificação (22) 22/11/2013 (51) H04B 10/116 (2013.01), H04B 10/516 (2013.01), H04N 5/235 (2006.01) As Classificações Anteriores eram: H04B 10/116 , H04N 5/225 , H04Q 9/00
(21) BR 11 2015 016090-5 A2	Código 15.11 - Alteração de Classificação (22) 31/12/2013 (51) H04W 28/02 (2009.01), H05B 47/19 (2020.01), H04W 84/18 (2009.01) A Classificação Anterior era: H04W 40/20
(21) BR 11 2015 022685-0 A2	Código 15.11 - Alteração de Classificação (22) 21/08/2013 (51) H04N 19/11 (2014.01), H04N 19/159 (2014.01), H04N 19/176 (2014.01), H04N 19/187 (2014.01), H04N 19/593 (2014.01), H04N 19/59 (2014.01), H04N 19/597 (2014.01) As Classificações Anteriores eram: H04N 19/00 , H04N 13/00
(21) BR 11 2015 023251-5 A2	Código 15.11 - Alteração de Classificação (22) 21/08/2013 (51) H04N 19/11 (2014.01), H04N 19/159 (2014.01), H04N 19/176 (2014.01), H04N 19/187 (2014.01), H04N 19/59 (2014.01), H04N 19/593 (2014.01), H04N 19/597 (2014.01) As Classificações Anteriores eram: H04N 19/00 , H04N 13/00
(21) BR 11 2015 029739-0 A2	Código 15.11 - Alteração de Classificação (22) 04/06/2013 (51) H04B 7/0417 (2017.01), H04B 7/0456 (2017.01), H04B 7/06 (2006.01) A Classificação Anterior era: H04L 1/06
(21) BR 11 2015 029872-9 A2	Código 15.11 - Alteração de Classificação (22) 31/05/2013 (51) H04B 7/026 (2017.01), H04L 5/00 (2006.01), H04W 72/04 (2009.01)

A Classificação Anterior era: H04W 28/18

(21) BR 11 2015 030335-8 A2 Código 15.11 - Alteração de Classificação
(22) 05/06/2013
(51) H04W 36/00 (2009.01), H04W 8/18 (2009.01), H04W 8/22 (2009.01),
H04W 4/16 (2009.01)
A Classificação Anterior era: H04W 4/16

(21) BR 11 2016 007797-0 A8 Código 15.11 - Alteração de Classificação
(22) 23/09/2014
(51) G06F 21/00 (2013.01)
A Classificação Anterior era: H99Z 99/00

(21) BR 11 2016 014093-1 A2 Código 15.11 - Alteração de Classificação
(22) 20/12/2013
(51) H04L 12/24 (2006.01), H04W 28/18 (2009.01), H04W 88/08 (2009.01)
A Classificação Anterior era: H04W 88/08

(21) BR 11 2017 009270-0 A2 Código 15.11 - Alteração de Classificação
(22) 18/03/2015
(51) A61K 8/02 (2006.01), A61K 8/37 (2006.01), A61Q 1/14 (2006.01), A61Q
19/00 (2006.01), A47K 10/32 (2006.01), A47K 7/02 (2006.01)
As Classificações Anteriores eram: A61K 8/37 , A61Q 1/14 , A61K 8/02

(21) BR 12 2016 016911-1 A2 Código 15.11 - Alteração de Classificação
(22) 24/04/2012
(51) H04W 48/06 (2009.01), H04W 4/70 (2018.01)
(62) BR 11 2014 026256-0 24/04/2012
A Classificação Anterior era: H04W 48/06

(21) BR 20 2019 016388-2 U2 Código 15.11 - Alteração de Classificação
(22) 07/08/2019
(51) A01G 25/02 (2006.01)
A Classificação Anterior era: A01G 25/02

(21) PI 0921785-1 A2 Código 15.11 - Alteração de Classificação
(22) 02/11/2009
(51) B66F 9/08 (2006.01), G02B 27/09 (2006.01)
As Classificações Anteriores eram: B60Q 1/00 , F21S 8/12 , G02B 27/09 , G02B
6/00

(21) PI 1001989-8 A2 Código 15.11 - Alteração de Classificação
(22) 31/05/2010

	(51) C02F 3/30 (2006.01), C02F 11/02 (2006.01) A Classificação Anterior era: C22B 3/18
(21) PI 1005096-5 A2	Código 15.11 - Alteração de Classificação (22) 07/12/2010 (51) G01S 3/78 (2006.01), G05D 3/10 (2006.01), H02S 20/32 (2014.01) As Classificações Anteriores eram: G01S 3/78 , G05D 3/00 , H02S 20/32
(21) PI 1006097-9 A2	Código 15.11 - Alteração de Classificação (22) 08/10/2010 (51) H04J 14/02 (2006.01), H04B 10/294 (2013.01) A Classificação Anterior era: H04J 14/02
(21) PI 1009171-8 A8	Código 15.11 - Alteração de Classificação (22) 21/09/2010 (51) B60L 3/00 (2019.01), G01B 11/14 (2006.01), G01S 17/06 (2006.01), B60L 15/32 (2006.01), B60L 15/38 (2006.01), B61G 1/00 (2006.01), G05D 1/02 (2020.01) As Classificações Anteriores eram: H04W 40/20 , H04B 10/28 , B60L 15/32 , B60L 15/38 , B61G 1/00
(21) PI 1012562-0 A8	Código 15.11 - Alteração de Classificação (22) 29/03/2010 (51) A23L 7/104 (2016.01), A21D 2/22 (2006.01), A21D 8/04 (2006.01), C12F 3/08 (2006.01) As Classificações Anteriores eram: F21V 19/00 , F21V 25/00 , H05K 9/00
(21) PI 1102160-8 A2	Código 15.11 - Alteração de Classificação (22) 06/05/2011 (51) G02B 6/42 (2006.01) A Classificação Anterior era: G08C 25/00
(21) PI 1106370-0 A2	Código 15.11 - Alteração de Classificação (22) 28/10/2011 (51) G06F 21/85 (2013.01), G06F 21/72 (2013.01), G06F 21/86 (2013.01) As Classificações Anteriores eram: H04L 9/06 , H04L 9/10
(21) PI 1107288-1 A2	Código 15.11 - Alteração de Classificação (22) 30/11/2011 (51) H04M 11/00 (2006.01), H04Q 9/00 (2006.01) As Classificações Anteriores eram: H04Q 9/00 , H04M 11/00

Código 15.12 - Renumeração

Alterada a numeração por ter sido numerado indevidamente.

(21) BR 10 2019 026314-8

Código 15.12 - Renumeração

(22) 11/12/2019

(71) LARISSA DA ROSA CORRÊA (BR/SC)

Pedido renumerado de BR102019026314-8 para BR202019026314-3.

Código 15.21 - Numeração Anulada

Anulada a numeração do pedido de patente ou certificado de adição de invenção. A documentação ficará a disposição do depositante ou seu procurador pelo prazo de 180 dias desta publicação. A documentação não retirada será descartada.

(21) BR 10 2012 003173-6	Código 15.21 - Numeração Anulada (22) 13/02/2012 (71) MAZ BRASIL COMÉRCIO ATACADISTA DE CALÇADOS E EXPORTAÇÃO LTDA (BR/MG) Pedido com Numeração Anulada tendo em vista falta de cumprimento de exigência formal, conforme Art. 21 da Lei 9279/96 e Art. 7º da Instrução Normativa 31/2013
(21) BR 10 2012 008812-6	Código 15.21 - Numeração Anulada (22) 13/04/2012 (71) VETCO GRAY,INC (US) Pedido com Numeração Anulada tendo em vista falta de cumprimento de exigência formal, conforme Art. 21 da Lei 9279/96 e Art. 7º da Instrução Normativa 31/2013
(21) BR 10 2012 015894-9	Código 15.21 - Numeração Anulada (22) 27/06/2012 (71) Leopoldo Henrique Zamardo de França (BR/DF) ; Foad Mobini Kesheh (BR/PR) Pedido com Numeração Anulada tendo em vista falta de cumprimento de exigência formal, conforme Art. 21 da Lei 9279/96 e Art. 7º da Instrução Normativa 31/2013
(21) BR 10 2012 021180-7	Código 15.21 - Numeração Anulada (22) 23/08/2012 (71) KABUSHIKI KAISHA YASKAWA DENKI (JP) Pedido com Numeração Anulada tendo em vista falta de cumprimento de exigência formal, conforme Art. 21 da Lei 9279/96 e Art. 7º da Instrução Normativa 31/2013
(21) BR 10 2012 028316-6	Código 15.21 - Numeração Anulada (22) 05/11/2012 (71) Alstom Technology Ltd. (CH) Pedido com Numeração Anulada tendo em vista falta de cumprimento de exigência formal, conforme Art. 21 da Lei 9279/96 e Art. 7º da Instrução Normativa 31/2013

(21) BR 10 2013 007864-6	Código 15.21 - Numeração Anulada (22) 01/04/2013 (71) JOHNSON & JOHNSON VISION CARE, INC. (US) Pedido com Numeração Anulada tendo em vista falta de cumprimento de exigência formal, conforme Art. 21 da Lei 9279/96 e Art. 7º da Instrução Normativa 31/2013
<hr/>	
(21) BR 10 2013 015060-6	Código 15.21 - Numeração Anulada (22) 17/06/2013 (71) NELSON COUTO DORNEL JUNIOR (BR/SP) Pedido com Numeração Anulada tendo em vista falta de cumprimento de exigência formal, conforme Art. 21 da Lei 9279/96 e Art. 7º da Instrução Normativa 31/2013
<hr/>	
(21) BR 10 2013 022275-5	Código 15.21 - Numeração Anulada (22) 30/08/2013 (71) SYGMA TECNOLOGIA - ENGENHARIA, INDUSTRIA E COMERCIO LTDA. (BR/SP) ; MANVEL MANUTENÇÃO E SERVIÇO LTDA - ME. (BR/SP) ; ELEKTRO ELETRICIDADE E SERVIÇOS S/A (BR/SP) Pedido com Numeração Anulada tendo em vista falta de cumprimento de exigência formal, conforme Art. 21 da Lei 9279/96 e Art. 7º da Instrução Normativa 31/2013
<hr/>	
(21) BR 10 2013 033929-6	Código 15.21 - Numeração Anulada (22) 30/12/2013 (71) 1675119 ONTARIO INC. (CA) Pedido com Numeração Anulada tendo em vista falta de cumprimento de exigência formal, conforme Art. 21 da Lei 9279/96 e Art. 7º da Instrução Normativa 31/2013
<hr/>	
(21) BR 10 2014 000577-3	Código 15.21 - Numeração Anulada (22) 10/01/2014 (71) VOLNEI COSTA FILHO (BR/GO) Pedido com Numeração Anulada tendo em vista falta de cumprimento de exigência formal, conforme Art. 21 da Lei 9279/96 e Art. 7º da Instrução Normativa 31/2013
<hr/>	
(21) BR 10 2014 002800-5	Código 15.21 - Numeração Anulada (22) 05/02/2014 (71) EBENEZER VALISTAMP LTDA - ME (BR/SP) Pedido com Numeração Anulada tendo em vista falta de cumprimento de exigência formal, conforme Art. 21 da Lei 9279/96 e Art. 7º da Instrução

Normativa 31/2013

(21) BR 10 2014 005520-7 Código 15.21 - Numeração Anulada
(22) 11/03/2014
(71) MARCOS ANTONIO BARBOSA (BR/SP)
Pedido com Numeração Anulada tendo em vista falta de cumprimento de exigência formal, conforme Art. 21 da Lei 9279/96 e Art. 7º da Instrução Normativa 31/2013

(21) BR 10 2014 027934-2 Código 15.21 - Numeração Anulada
(22) 07/11/2014
(71) INTEL CORPORATION (US)
Pedido com Numeração Anulada tendo em vista falta de cumprimento de exigência formal, conforme Art. 21 da Lei 9279/96 e Art. 7º da Instrução Normativa 31/2013

(21) BR 10 2015 010845-1 Código 15.21 - Numeração Anulada
(22) 12/05/2015
(71) NORMAN R. BYRNE (US)
Pedido com Numeração Anulada tendo em vista falta de cumprimento de exigência formal, conforme Art. 21 da Lei 9279/96 e Art. 7º da Instrução Normativa 31/2013

(21) BR 10 2015 011475-3 Código 15.21 - Numeração Anulada
(22) 19/05/2015
(71) SERGIO OKAZAKI (BR/SP)
Pedido com Numeração Anulada tendo em vista falta de cumprimento de exigência formal, conforme Art. 21 da Lei 9279/96 e Art. 7º da Instrução Normativa 31/2013

(21) BR 10 2015 015069-5 Código 15.21 - Numeração Anulada
(22) 22/06/2015
(71) FORD GLOBAL TECHNOLOGIES, LCC (US)
Pedido com Numeração Anulada tendo em vista falta de cumprimento de exigência formal, conforme Art. 21 da Lei 9279/96 e Art. 7º da Instrução Normativa 31/2013

(21) BR 10 2015 016153-0 Código 15.21 - Numeração Anulada
(22) 15/06/2015
(71) UNIVERSIDADE FEDERAL DO VALE DO SÃO FRANCISCO-UNIVASF (BR/RN)
Pedido com Numeração Anulada tendo em vista falta de cumprimento de exigência formal, conforme Art. 21 da Lei 9279/96 e Art. 7º da Instrução

Normativa 31/2013

- (21) BR 10 2015 027797-0** Código 15.21 - Numeração Anulada
(22) 04/11/2015
(71) KAZUO FUNAKI (BR)
Pedido com Numeração Anulada tendo em vista falta de cumprimento de exigência formal, conforme Art. 21 da Lei 9279/96 e Art. 7º da Instrução Normativa 31/2013
-
- (21) BR 10 2015 032971-7** Código 15.21 - Numeração Anulada
(22) 30/12/2015
(71) Instituto Federal de Educação, Ciência e Tecnologia do Ceará (BR/CE)
Pedido com Numeração Anulada tendo em vista falta de cumprimento de exigência formal, conforme Art. 21 da Lei 9279/96 e Art. 7º da Instrução Normativa 31/2013
-
- (21) BR 10 2017 007564-8** Código 15.21 - Numeração Anulada
(22) 12/04/2017
(71) INGURAN LLC (US)
Pedido com Numeração Anulada tendo em vista falta de cumprimento de exigência formal, conforme Art. 21 da Lei 9279/96 e Art. 7º da Instrução Normativa 31/2013
-
- (21) BR 10 2019 021531-3** Código 15.21 - Numeração Anulada
(22) 14/10/2019
(71) MARLON WESLEY MACHADO CUNICO (BR/PR)
Pedido com Numeração Anulada tendo em vista falta de cumprimento de exigência formal, conforme Art. 21 da Lei 9279/96 e Art. 7º da Instrução Normativa 31/2013
-
- (21) BR 10 2019 021545-3** Código 15.21 - Numeração Anulada
(22) 14/10/2019
(71) MARIANO OSCAR ANÍBAL IBAÑEZ ROJAS (BR/MA) ; F. MARIN MATOS (BR/MA)
Pedido com Numeração Anulada tendo em vista falta de cumprimento de exigência formal, conforme Art. 21 da Lei 9279/96 e Art. 7º da Instrução Normativa 31/2013
-
- (21) BR 10 2019 021579-8** Código 15.21 - Numeração Anulada
(22) 14/10/2019
(71) MARCO ANTONIO COSTA SOUZA (BR/SC)
Pedido com Numeração Anulada tendo em vista falta de cumprimento de exigência formal, conforme Art. 21 da Lei 9279/96 e Art. 7º da Instrução

Normativa 31/2013

- (21) BR 10 2019 021620-4** Código 15.21 - Numeração Anulada
(22) 15/10/2019
(71) UNIVERSIDADE DO ESTADO DO RIO DE JANEIRO (BR/RJ)
Pedido com Numeração Anulada tendo em vista falta de cumprimento de exigência formal, conforme Art. 21 da Lei 9279/96 e Art. 7º da Instrução Normativa 31/2013
-
- (21) BR 10 2019 021631-0** Código 15.21 - Numeração Anulada
(22) 15/10/2019
(71) EURIPEDES ROBERTO ALVES (BR/SP)
Pedido com Numeração Anulada tendo em vista falta de cumprimento de exigência formal, conforme Art. 21 da Lei 9279/96 e Art. 7º da Instrução Normativa 31/2013
-
- (21) BR 10 2019 021672-7** Código 15.21 - Numeração Anulada
(22) 15/10/2019
(71) ANDRÉ MARQUES DE OLIVEIRA (BR/SP)
Pedido com Numeração Anulada tendo em vista falta de cumprimento de exigência formal, conforme Art. 21 da Lei 9279/96 e Art. 7º da Instrução Normativa 31/2013
-
- (21) BR 10 2019 021683-2** Código 15.21 - Numeração Anulada
(22) 15/10/2019
(71) MARIA LETICIA BENASSI FILPI (BR/SP)
Pedido com Numeração Anulada tendo em vista falta de cumprimento de exigência formal, conforme Art. 21 da Lei 9279/96 e Art. 7º da Instrução Normativa 31/2013
-
- (21) BR 10 2019 021728-6** Código 15.21 - Numeração Anulada
(22) 16/10/2019
(71) MARIANO OSCAR ANÍBAL IBAÑEZ ROJAS (BR/MA) ; F. MARIN MATOS (BR/MA)
Pedido com Numeração Anulada tendo em vista falta de cumprimento de exigência formal, conforme Art. 21 da Lei 9279/96 e Art. 7º da Instrução Normativa 31/2013
-
- (21) BR 10 2019 021740-5** Código 15.21 - Numeração Anulada
(22) 16/10/2019
(71) MARIANO OSCAR ANÍBAL IBAÑEZ ROJAS (BR/MA) ; F. MARIN MATOS (BR/MA)
Pedido com Numeração Anulada tendo em vista falta de cumprimento de

exigência formal, conforme Art. 21 da Lei 9279/96 e Art. 7º da Instrução Normativa 31/2013

(21) BR 10 2019 021752-9 Código 15.21 - Numeração Anulada
(22) 16/10/2019
(71) VOLNEI RUBEN DALRI (BR/PR)
Pedido com Numeração Anulada tendo em vista falta de cumprimento de exigência formal, conforme Art. 21 da Lei 9279/96 e Art. 7º da Instrução Normativa 31/2013

(21) BR 10 2019 021764-2 Código 15.21 - Numeração Anulada
(22) 16/10/2019
(71) ANDRÉ JUNIOR RAMOS (BR/SP)
Pedido com Numeração Anulada tendo em vista falta de cumprimento de exigência formal, conforme Art. 21 da Lei 9279/96 e Art. 7º da Instrução Normativa 31/2013

(21) BR 10 2019 021818-5 Código 15.21 - Numeração Anulada
(22) 17/10/2019
(71) SÉRGIO OLÍMPIO DE MORAES (BR/SP)
Pedido com Numeração Anulada tendo em vista falta de cumprimento de exigência formal, conforme Art. 21 da Lei 9279/96 e Art. 7º da Instrução Normativa 31/2013

(21) BR 10 2019 022014-7 Código 15.21 - Numeração Anulada
(22) 19/10/2019
(71) KLEBER DA SILVA GONÇALVES (BR/SP)
Pedido com Numeração Anulada tendo em vista falta de cumprimento de exigência formal, conforme Art. 21 da Lei 9279/96 e Art. 7º da Instrução Normativa 31/2013

(21) BR 10 2019 022036-8 Código 15.21 - Numeração Anulada
(22) 21/10/2019
(71) REGINALDO JOSÉ QUEIROZ DE SOUZA (BR/AM)
Pedido com Numeração Anulada tendo em vista falta de cumprimento de exigência formal, conforme Art. 21 da Lei 9279/96 e Art. 7º da Instrução Normativa 31/2013

(21) BR 10 2019 022052-0 Código 15.21 - Numeração Anulada
(22) 21/10/2019
(71) SOCIEDADE MINEIRA DE CULTURA (BR/MG)
Pedido com Numeração Anulada tendo em vista falta de cumprimento de exigência formal, conforme Art. 21 da Lei 9279/96 e Art. 7º da Instrução

Normativa 31/2013

(21) BR 10 2019 022064-3 Código 15.21 - Numeração Anulada
(22) 21/10/2019
(71) MARCIO NUNES DA SILVA (BR/SP) ; GISLAINE DRSKA TEIXEIRA DA SILVA (BR/SP)
Pedido com Numeração Anulada tendo em vista falta de cumprimento de exigência formal, conforme Art. 21 da Lei 9279/96 e Art. 7º da Instrução Normativa 31/2013

(21) BR 10 2019 022090-2 Código 15.21 - Numeração Anulada
(22) 21/10/2019
(71) ANDRÉ MARQUES DE OLIVEIRA (BR/SP)
Pedido com Numeração Anulada tendo em vista falta de cumprimento de exigência formal, conforme Art. 21 da Lei 9279/96 e Art. 7º da Instrução Normativa 31/2013

(21) BR 10 2019 023090-8 Código 15.21 - Numeração Anulada
(22) 01/11/2019
(71) XYLECO, INC. (US)
Pedido com Numeração Anulada tendo em vista falta de cumprimento de exigência formal, conforme Art. 21 da Lei 9279/96 e Art. 7º da Instrução Normativa 31/2013

(21) BR 10 2019 023774-0 Código 15.21 - Numeração Anulada
(22) 11/11/2019
(71) JOYCE DALTHO SANTOS (BR/RJ)
Pedido com Numeração Anulada tendo em vista falta de cumprimento de exigência formal, conforme Art. 21 da Lei 9279/96 e Art. 7º da Instrução Normativa 31/2013

(21) BR 10 2019 024328-7 Código 15.21 - Numeração Anulada
(22) 19/11/2019
(71) WELBERTH ALVARENGA VALIATE (BR/ES)
Pedido com Numeração Anulada tendo em vista falta de cumprimento de exigência formal, conforme Art. 21 da Lei 9279/96 e Art. 7º da Instrução Normativa 31/2013

(21) BR 10 2019 024367-8 Código 15.21 - Numeração Anulada
(22) 19/11/2019
(71) ROBERTO AIRES VIANA (BR/PA)
Pedido com Numeração Anulada tendo em vista falta de cumprimento de exigência formal, conforme Art. 21 da Lei 9279/96 e Art. 7º da Instrução

Normativa 31/2013

- (21) BR 10 2019 024428-3** Código 15.21 - Numeração Anulada
(22) 19/11/2019
(71) ROSIANE DA SILVA (BR/PR)
Pedido com Numeração Anulada tendo em vista falta de cumprimento de exigência formal, conforme Art. 21 da Lei 9279/96 e Art. 7º da Instrução Normativa 31/2013
-
- (21) BR 10 2019 024443-7** Código 15.21 - Numeração Anulada
(22) 20/11/2019
(71) UNIVERSIDADE ESTADUAL DE LONDRINA (BR/PR)
Pedido com Numeração Anulada tendo em vista falta de cumprimento de exigência formal, conforme Art. 21 da Lei 9279/96 e Art. 7º da Instrução Normativa 31/2013
-
- (21) BR 10 2019 024655-3** Código 15.21 - Numeração Anulada
(22) 22/11/2019
(71) SOCIEDADE EDUCACIONAL UBERABENSE (BR/MG)
Pedido com Numeração Anulada tendo em vista falta de cumprimento de exigência formal, conforme Art. 21 da Lei 9279/96 e Art. 7º da Instrução Normativa 31/2013
-
- (21) BR 10 2019 025192-1** Código 15.21 - Numeração Anulada
(22) 28/11/2019
(71) IMBALLAGGIO LTDA (BR/MG)
Pedido com Numeração Anulada tendo em vista falta de cumprimento de exigência formal, conforme Art. 21 da Lei 9279/96 e Art. 7º da Instrução Normativa 31/2013
-
- (21) BR 10 2019 025317-7** Código 15.21 - Numeração Anulada
(22) 29/11/2019
(71) JOYCE DE ARAUJO CORREA NASCIMENTO RODRIGUES 11804428736 (BR/RJ)
Pedido com Numeração Anulada tendo em vista falta de cumprimento de exigência formal, conforme Art. 21 da Lei 9279/96 e Art. 7º da Instrução Normativa 31/2013
-
- (21) BR 10 2019 025433-5** Código 15.21 - Numeração Anulada
(22) 01/12/2019
(71) DANIEL AZEVEDO CORRÊA (BR/RJ)
Pedido com Numeração Anulada tendo em vista falta de cumprimento de exigência formal, conforme Art. 21 da Lei 9279/96 e Art. 7º da Instrução

Normativa 31/2013

(21) BR 10 2019 025455-6 Código 15.21 - Numeração Anulada
(22) 02/12/2019
(71) APRAESPI DE RIBEIRÃO PIRES (BR/SP)
Pedido com Numeração Anulada tendo em vista falta de cumprimento de exigência formal, conforme Art. 21 da Lei 9279/96 e Art. 7º da Instrução Normativa 31/2013

(21) BR 10 2019 025489-0 Código 15.21 - Numeração Anulada
(22) 02/12/2019
(71) THIAGO TAVARES DE CARVALHO (BR/AL)
Pedido com Numeração Anulada tendo em vista falta de cumprimento de exigência formal, conforme Art. 21 da Lei 9279/96 e Art. 7º da Instrução Normativa 31/2013

(21) BR 10 2019 025502-1 Código 15.21 - Numeração Anulada
(22) 02/12/2019
(71) ALEXANDRE JOSÉ DA SILVA (BR/SP)
Pedido com Numeração Anulada tendo em vista falta de cumprimento de exigência formal, conforme Art. 21 da Lei 9279/96 e Art. 7º da Instrução Normativa 31/2013

(21) BR 10 2019 025521-8 Código 15.21 - Numeração Anulada
(22) 02/12/2019
(71) RAFAEL LUIS MACHADO DE SOUSA (BR/PA)
Pedido com Numeração Anulada tendo em vista falta de cumprimento de exigência formal, conforme Art. 21 da Lei 9279/96 e Art. 7º da Instrução Normativa 31/2013

(21) BR 10 2019 025532-3 Código 15.21 - Numeração Anulada
(22) 03/12/2019
(71) PRISCILA FERREIRA (BR/SP)
Pedido com Numeração Anulada tendo em vista falta de cumprimento de exigência formal, conforme Art. 21 da Lei 9279/96 e Art. 7º da Instrução Normativa 31/2013

(21) BR 10 2019 025536-6 Código 15.21 - Numeração Anulada
(22) 03/12/2019
(71) NSI (BR/PA)
Pedido com Numeração Anulada tendo em vista falta de cumprimento de exigência formal, conforme Art. 21 da Lei 9279/96 e Art. 7º da Instrução Normativa 31/2013

(21) BR 10 2019 025565-0	Código 15.21 - Numeração Anulada (22) 03/12/2019 (71) IVAN (BR/RS) ; IVAN PAULO CASSULI (BR/RS) Pedido com Numeração Anulada tendo em vista falta de cumprimento de exigência formal, conforme Art. 21 da Lei 9279/96 e Art. 7º da Instrução Normativa 31/2013
(21) BR 10 2019 025600-1	Código 15.21 - Numeração Anulada (22) 04/12/2019 (71) UNIVERSIDADE FEDERAL DE CAMPINA GRANDE - PB (BR/PB) Pedido com Numeração Anulada tendo em vista falta de cumprimento de exigência formal, conforme Art. 21 da Lei 9279/96 e Art. 7º da Instrução Normativa 31/2013
(21) BR 10 2019 025602-8	Código 15.21 - Numeração Anulada (22) 04/12/2019 (71) UNIVERSIDADE FEDERAL DE CAMPINA GRANDE - PB (BR/PB) Pedido com Numeração Anulada tendo em vista falta de cumprimento de exigência formal, conforme Art. 21 da Lei 9279/96 e Art. 7º da Instrução Normativa 31/2013
(21) BR 10 2019 025700-8	Código 15.21 - Numeração Anulada (22) 04/12/2019 (71) JOSÉ APARECIDO JORGE JUNIOR (BR/SP) Pedido com Numeração Anulada tendo em vista falta de cumprimento de exigência formal, conforme Art. 21 da Lei 9279/96 e Art. 7º da Instrução Normativa 31/2013
(21) BR 10 2019 025726-1	Código 15.21 - Numeração Anulada (22) 05/12/2019 (71) INSTITUTO FEDERAL DE EDUCAÇÃO, CIÊNCIA E TECNOLOGIA DO RIO DE JANEIRO (BR/RJ) Pedido com Numeração Anulada tendo em vista falta de cumprimento de exigência formal, conforme Art. 21 da Lei 9279/96 e Art. 7º da Instrução Normativa 31/2013
(21) BR 10 2019 025822-5	Código 15.21 - Numeração Anulada (22) 06/12/2019 (71) DEMETRIO SARAQ (BR/SP) Pedido com Numeração Anulada tendo em vista falta de cumprimento de exigência formal, conforme Art. 21 da Lei 9279/96 e Art. 7º da Instrução Normativa 31/2013

(21) BR 10 2019 025885-3	Código 15.21 - Numeração Anulada (22) 06/12/2019 (71) EDUARDO G GULARTE (BR/RJ) Pedido com Numeração Anulada tendo em vista falta de cumprimento de exigência formal, conforme Art. 21 da Lei 9279/96 e Art. 7º da Instrução Normativa 31/2013
<hr/>	
(21) BR 10 2019 025962-0	Código 15.21 - Numeração Anulada (22) 08/12/2019 (71) HUGO PHILIPPE (BR/SC) ; ADRIANO DUTRA DA SILVA (BR/SC) Pedido com Numeração Anulada tendo em vista falta de cumprimento de exigência formal, conforme Art. 21 da Lei 9279/96 e Art. 7º da Instrução Normativa 31/2013
<hr/>	
(21) BR 10 2019 025969-8	Código 15.21 - Numeração Anulada (22) 09/12/2019 (71) LOUDEGARD DE AZEVEDO (BR/RJ) Pedido com Numeração Anulada tendo em vista falta de cumprimento de exigência formal, conforme Art. 21 da Lei 9279/96 e Art. 7º da Instrução Normativa 31/2013
<hr/>	
(21) BR 10 2019 026200-1	Código 15.21 - Numeração Anulada (22) 10/12/2019 (71) SAMUEL LIMA CARNEIRO (BR/MA) ; LETÍCIA SOUSA VIEIRA (BR/TO) Pedido com Numeração Anulada tendo em vista falta de cumprimento de exigência formal, conforme Art. 21 da Lei 9279/96 e Art. 7º da Instrução Normativa 31/2013
<hr/>	
(21) BR 10 2019 026212-5	Código 15.21 - Numeração Anulada (22) 10/12/2019 (71) NICOLA ISIDORO MARTORANO FILHO (BR/RJ) Pedido com Numeração Anulada tendo em vista falta de cumprimento de exigência formal, conforme Art. 21 da Lei 9279/96 e Art. 7º da Instrução Normativa 31/2013
<hr/>	
(21) BR 10 2019 026223-0	Código 15.21 - Numeração Anulada (22) 11/12/2019 (71) DANILLO RAMOS CAMARGO (BR/BA) Pedido com Numeração Anulada tendo em vista falta de cumprimento de exigência formal, conforme Art. 21 da Lei 9279/96 e Art. 7º da Instrução Normativa 31/2013

(21) BR 10 2019 026243-5	Código 15.21 - Numeração Anulada (22) 11/12/2019 (71) FUNDACAO DE ENSINO SUPERIOR DO VALE DO SAPUCAI (BR/MG) Pedido com Numeração Anulada tendo em vista falta de cumprimento de exigência formal, conforme Art. 21 da Lei 9279/96 e Art. 7º da Instrução Normativa 31/2013
(21) BR 10 2019 026315-6	Código 15.21 - Numeração Anulada (22) 11/12/2019 (71) EDIMILSON DE DE JEUS RIOS-MEI (BR/MA) Pedido com Numeração Anulada tendo em vista falta de cumprimento de exigência formal, conforme Art. 21 da Lei 9279/96 e Art. 7º da Instrução Normativa 31/2013
(21) BR 10 2019 026348-2	Código 15.21 - Numeração Anulada (22) 11/12/2019 (71) SOCIEDADE UNIFICADA DE ENSINO AUGUSTO MOTTA (BR/RJ) ; INSTITUTO MILITAR DE ENGENHARIA (IME) (BR/RJ) ; INSTITUTO DE MACROMOLÉCULAS PROFESSORA ELOISA MANO (BR/RJ) Pedido com Numeração Anulada tendo em vista falta de cumprimento de exigência formal, conforme Art. 21 da Lei 9279/96 e Art. 7º da Instrução Normativa 31/2013
(21) BR 10 2019 026354-7	Código 15.21 - Numeração Anulada (22) 11/12/2019 (71) VINÍCIUS FRANKLIN DE CARVALHO RAMOS (BR/MG) Pedido com Numeração Anulada tendo em vista falta de cumprimento de exigência formal, conforme Art. 21 da Lei 9279/96 e Art. 7º da Instrução Normativa 31/2013
(21) BR 10 2019 026424-1	Código 15.21 - Numeração Anulada (22) 12/12/2019 (71) TIAGO BASEI CARDOSO (BR/PB) ; ARISTIDES GIORGI FILHO (BR/SP) Pedido com Numeração Anulada tendo em vista falta de cumprimento de exigência formal, conforme Art. 21 da Lei 9279/96 e Art. 7º da Instrução Normativa 31/2013
(21) BR 10 2019 026448-9	Código 15.21 - Numeração Anulada (22) 12/12/2019 (71) GIOVANI BORTOLUZZI SOARES (BR/RS) Pedido com Numeração Anulada tendo em vista falta de cumprimento de exigência formal, conforme Art. 21 da Lei 9279/96 e Art. 7º da Instrução Normativa 31/2013

(21) BR 10 2019 026466-7	Código 15.21 - Numeração Anulada (22) 12/12/2019 (71) BRUNO MEDEIROS COSTA (BR/MS) Pedido com Numeração Anulada tendo em vista falta de cumprimento de exigência formal, conforme Art. 21 da Lei 9279/96 e Art. 7º da Instrução Normativa 31/2013
<hr/>	
(21) BR 10 2019 026500-0	Código 15.21 - Numeração Anulada (22) 12/12/2019 (71) FABIO AUGUSTO DE MENDONCA SILVA (BR/RJ) Pedido com Numeração Anulada tendo em vista falta de cumprimento de exigência formal, conforme Art. 21 da Lei 9279/96 e Art. 7º da Instrução Normativa 31/2013
<hr/>	
(21) BR 10 2019 026693-7	Código 15.21 - Numeração Anulada (22) 13/12/2019 (71) SOCIEDADE UNIFICADA DE ENSINO AUGUSTO MOTTA (BR/RJ) ; FUNDAÇÃO INSTITUTO DE PESCA DO ESTADO DO RIO DE JANEIRO (BR/RJ) Pedido com Numeração Anulada tendo em vista falta de cumprimento de exigência formal, conforme Art. 21 da Lei 9279/96 e Art. 7º da Instrução Normativa 31/2013
<hr/>	
(21) BR 10 2019 026728-3	Código 15.21 - Numeração Anulada (22) 15/12/2019 (71) CARLOS GUILHERME LOPES MACHADO (BR/RO) Pedido com Numeração Anulada tendo em vista falta de cumprimento de exigência formal, conforme Art. 21 da Lei 9279/96 e Art. 7º da Instrução Normativa 31/2013
<hr/>	
(21) BR 10 2019 026764-0	Código 15.21 - Numeração Anulada (22) 16/12/2019 (71) LUCAS DE MENDONÇA NEUBA (BR/RJ) Pedido com Numeração Anulada tendo em vista falta de cumprimento de exigência formal, conforme Art. 21 da Lei 9279/96 e Art. 7º da Instrução Normativa 31/2013
<hr/>	
(21) BR 10 2019 026791-7	Código 15.21 - Numeração Anulada (22) 16/12/2019 (71) ANTONIO SÉRGIO ASSUNÇÃO TAVARES (BR/SP) Pedido com Numeração Anulada tendo em vista falta de cumprimento de exigência formal, conforme Art. 21 da Lei 9279/96 e Art. 7º da Instrução

Normativa 31/2013

- (21) BR 10 2019 026810-7** Código 15.21 - Numeração Anulada
(22) 16/12/2019
(71) UNIVERSIDADE ESTADUAL DE LONDRINA (BR/PR)
Pedido com Numeração Anulada tendo em vista falta de cumprimento de exigência formal, conforme Art. 21 da Lei 9279/96 e Art. 7º da Instrução Normativa 31/2013
-
- (21) BR 10 2019 026893-0** Código 15.21 - Numeração Anulada
(22) 17/12/2019
(71) UNIVERSIDADE ESTADUAL DE LONDRINA (BR/PR)
Pedido com Numeração Anulada tendo em vista falta de cumprimento de exigência formal, conforme Art. 21 da Lei 9279/96 e Art. 7º da Instrução Normativa 31/2013
-
- (21) BR 10 2019 026936-7** Código 15.21 - Numeração Anulada
(22) 17/12/2019
(71) WELBERTH ALVARENGA VALIATE (BR/ES)
Pedido com Numeração Anulada tendo em vista falta de cumprimento de exigência formal, conforme Art. 21 da Lei 9279/96 e Art. 7º da Instrução Normativa 31/2013
-
- (21) BR 10 2019 027110-8** Código 15.21 - Numeração Anulada
(22) 18/12/2019
(71) DEMÓSTENES AUGUSTO FERREIRA (BR/GO)
Pedido com Numeração Anulada tendo em vista falta de cumprimento de exigência formal, conforme Art. 21 da Lei 9279/96 e Art. 7º da Instrução Normativa 31/2013
-
- (21) BR 10 2019 027122-1** Código 15.21 - Numeração Anulada
(22) 18/12/2019
(71) FUNDAÇÃO EZEQUIEL DIAS (BR/MG) ; MARIA CAROLINA ANDRADE GUERRA (BR/MG) ; SILVIA LIGORIO FIALHO (BR/MG) ; CELDA MIRANDA (BR/MG) ; ARMANDO DA SILVA CUNHA JUNIOR (BR/MG) ; JOSÉ AUGUSTO GOMES CAMPOS (BR/MG)
Pedido com Numeração Anulada tendo em vista falta de cumprimento de exigência formal, conforme Art. 21 da Lei 9279/96 e Art. 7º da Instrução Normativa 31/2013
-
- (21) BR 10 2019 027157-4** Código 15.21 - Numeração Anulada
(22) 18/12/2019
(71) EDÉSIO AUGUSTO DE OLIVEIRA (BR/MG)

Pedido com Numeração Anulada tendo em vista falta de cumprimento de exigência formal, conforme Art. 21 da Lei 9279/96 e Art. 7º da Instrução Normativa 31/2013

(21) BR 10 2019 027289-9 Código 15.21 - Numeração Anulada
 (22) 19/12/2019
 (71) SOCIEDADE MINEIRA DE CULTURA (BR/MG)
 Pedido com Numeração Anulada tendo em vista falta de cumprimento de exigência formal, conforme Art. 21 da Lei 9279/96 e Art. 7º da Instrução Normativa 31/2013

(21) BR 10 2019 027422-0 Código 15.21 - Numeração Anulada
 (22) 19/12/2019
 (71) ANDREW ANDERSON CHAGAS CÂMARA (BR/PB)
 Pedido com Numeração Anulada tendo em vista falta de cumprimento de exigência formal, conforme Art. 21 da Lei 9279/96 e Art. 7º da Instrução Normativa 31/2013

(21) BR 10 2019 027423-9 Código 15.21 - Numeração Anulada
 (22) 19/12/2019
 (71) INSTITUTO FEDERAL CATARINENSE (BR/SC)
 Pedido com Numeração Anulada tendo em vista falta de cumprimento de exigência formal, conforme Art. 21 da Lei 9279/96 e Art. 7º da Instrução Normativa 31/2013

(21) BR 10 2019 027426-3 Código 15.21 - Numeração Anulada
 (22) 19/12/2019
 (71) JOÃO RICARDO PEREIRA |RUDNISKI (BR/PR) ; GRUPO PSYKHELOGOS (BR/PR)
 Pedido com Numeração Anulada tendo em vista falta de cumprimento de exigência formal, conforme Art. 21 da Lei 9279/96 e Art. 7º da Instrução Normativa 31/2013

(21) BR 10 2019 027522-7 Código 15.21 - Numeração Anulada
 (22) 20/12/2019
 (71) ANDREW ANDERSON CHAGAS CÂMARA (BR/PB)
 Pedido com Numeração Anulada tendo em vista falta de cumprimento de exigência formal, conforme Art. 21 da Lei 9279/96 e Art. 7º da Instrução Normativa 31/2013

(21) BR 10 2019 027540-5 Código 15.21 - Numeração Anulada
 (22) 20/12/2019
 (71) WALERIA DE FATIMA SILVA BICALHO (BR/MG)

Pedido com Numeração Anulada tendo em vista falta de cumprimento de exigência formal, conforme Art. 21 da Lei 9279/96 e Art. 7º da Instrução Normativa 31/2013

(21) BR 10 2019 027790-4

Código 15.21 - Numeração Anulada

(22) 24/12/2019

(71) LOUDEGARD DE AZEVEDO (BR/RJ)

Pedido com Numeração Anulada tendo em vista falta de cumprimento de exigência formal, conforme Art. 21 da Lei 9279/96 e Art. 7º da Instrução Normativa 31/2013

(21) BR 10 2019 027796-3

Código 15.21 - Numeração Anulada

(22) 24/12/2019

(71) STYLO - MIRANDA FERRAGENS LTDA (BR/PR)

Pedido com Numeração Anulada tendo em vista falta de cumprimento de exigência formal, conforme Art. 21 da Lei 9279/96 e Art. 7º da Instrução Normativa 31/2013

(21) BR 10 2019 027853-6

Código 15.21 - Numeração Anulada

(22) 26/12/2019

(71) LOUDEGARD DE AZEVEDO (BR/RJ)

Pedido com Numeração Anulada tendo em vista falta de cumprimento de exigência formal, conforme Art. 21 da Lei 9279/96 e Art. 7º da Instrução Normativa 31/2013

(21) BR 10 2019 027929-0

Código 15.21 - Numeração Anulada

(22) 26/12/2019

(71) ANTONIO DE OLIVEIRA ALEIXO JUNIOR (BR/MG)

Pedido com Numeração Anulada tendo em vista falta de cumprimento de exigência formal, conforme Art. 21 da Lei 9279/96 e Art. 7º da Instrução Normativa 31/2013

(21) BR 10 2019 028150-2

Código 15.21 - Numeração Anulada

(22) 27/12/2019

(71) ZILCA MARIA DA SILVA (BR/MG)

Pedido com Numeração Anulada tendo em vista falta de cumprimento de exigência formal, conforme Art. 21 da Lei 9279/96 e Art. 7º da Instrução Normativa 31/2013

(21) BR 10 2019 028173-1

Código 15.21 - Numeração Anulada

(22) 29/12/2019

(71) ELIANE RODRIGUES MORENO (BR/SP)

Pedido com Numeração Anulada tendo em vista falta de cumprimento de

exigência formal, conforme Art. 21 da Lei 9279/96 e Art. 7º da Instrução Normativa 31/2013

(21) BR 10 2019 028176-6 Código 15.21 - Numeração Anulada
(22) 29/12/2019
(71) UNIVERSIDADE FEDERAL DE CAMPINA GRANDE - PB (BR/PB)
Pedido com Numeração Anulada tendo em vista falta de cumprimento de exigência formal, conforme Art. 21 da Lei 9279/96 e Art. 7º da Instrução Normativa 31/2013

(21) BR 10 2019 028236-3 Código 15.21 - Numeração Anulada
(22) 30/12/2019
(71) VANDERLEI DE SOUZA CARVALHO (BR/RJ)
Pedido com Numeração Anulada tendo em vista falta de cumprimento de exigência formal, conforme Art. 21 da Lei 9279/96 e Art. 7º da Instrução Normativa 31/2013

(21) BR 10 2019 028251-7 Código 15.21 - Numeração Anulada
(22) 30/12/2019
(71) PAULO ROBERTO C. DA SILVA (BR/RJ)
Pedido com Numeração Anulada tendo em vista falta de cumprimento de exigência formal, conforme Art. 21 da Lei 9279/96 e Art. 7º da Instrução Normativa 31/2013

(21) BR 10 2019 028258-4 Código 15.21 - Numeração Anulada
(22) 30/12/2019
(71) LIGECSON PATRICIO DA CRUZ (BR/SP)
Pedido com Numeração Anulada tendo em vista falta de cumprimento de exigência formal, conforme Art. 21 da Lei 9279/96 e Art. 7º da Instrução Normativa 31/2013

(21) BR 10 2019 028260-6 Código 15.21 - Numeração Anulada
(22) 30/12/2019
(71) PAULO ROBERTO C. DA SILVA (BR/RJ)
Pedido com Numeração Anulada tendo em vista falta de cumprimento de exigência formal, conforme Art. 21 da Lei 9279/96 e Art. 7º da Instrução Normativa 31/2013

(21) BR 10 2020 000121-3 Código 15.21 - Numeração Anulada
(22) 03/01/2020
(71) ANTONIO SÉRGIO ASSUNÇÃO TAVARES (BR/SP)
Pedido com Numeração Anulada tendo em vista falta de cumprimento de exigência formal, conforme Art. 21 da Lei 9279/96 e Art. 7º da Instrução

Normativa 31/2013

(21) BR 10 2020 000190-6 Código 15.21 - Numeração Anulada
(22) 05/01/2020
(71) CLOVIS JUNGBLUTH TEIXEIRA (BR/CE)
Pedido com Numeração Anulada tendo em vista falta de cumprimento de exigência formal, conforme Art. 21 da Lei 9279/96 e Art. 7º da Instrução Normativa 31/2013

(21) BR 10 2020 000191-4 Código 15.21 - Numeração Anulada
(22) 05/01/2020
(71) FRANCISCO SELDEN DE FARIAS CHAVES (BR/CE)
Pedido com Numeração Anulada tendo em vista falta de cumprimento de exigência formal, conforme Art. 21 da Lei 9279/96 e Art. 7º da Instrução Normativa 31/2013

(21) BR 10 2020 000275-9 Código 15.21 - Numeração Anulada
(22) 06/01/2020
(71) MATEUS MURTA (BR/MG)
Pedido com Numeração Anulada tendo em vista falta de cumprimento de exigência formal, conforme Art. 21 da Lei 9279/96 e Art. 7º da Instrução Normativa 31/2013

(21) BR 10 2020 000281-3 Código 15.21 - Numeração Anulada
(22) 06/01/2020
(71) JOCELINO E MENDES (BR/SP)
Pedido com Numeração Anulada tendo em vista falta de cumprimento de exigência formal, conforme Art. 21 da Lei 9279/96 e Art. 7º da Instrução Normativa 31/2013

(21) BR 10 2020 000364-0 Código 15.21 - Numeração Anulada
(22) 07/01/2020
(71) DRIC SOFTWARE E TECNOLOGIA (BR/RJ)
Pedido com Numeração Anulada tendo em vista falta de cumprimento de exigência formal, conforme Art. 21 da Lei 9279/96 e Art. 7º da Instrução Normativa 31/2013

(21) BR 10 2020 000366-6 Código 15.21 - Numeração Anulada
(22) 08/01/2020
(71) ABEL COELHO (BR/SP)
Pedido com Numeração Anulada tendo em vista falta de cumprimento de exigência formal, conforme Art. 21 da Lei 9279/96 e Art. 7º da Instrução Normativa 31/2013

(21) BR 10 2020 000439-5 Código 15.21 - Numeração Anulada
(22) 08/01/2020
(71) EDNEA AGUIAR MAIA RIBEIRO (BR/AM)
Pedido com Numeração Anulada tendo em vista falta de cumprimento de exigência formal, conforme Art. 21 da Lei 9279/96 e Art. 7º da Instrução Normativa 31/2013

(21) BR 10 2020 000443-3 Código 15.21 - Numeração Anulada
(22) 08/01/2020
(71) LADIMIR DE JESUS NASCIMENTO (BR/MG)
Pedido com Numeração Anulada tendo em vista falta de cumprimento de exigência formal, conforme Art. 21 da Lei 9279/96 e Art. 7º da Instrução Normativa 31/2013

(21) BR 10 2020 000473-5 Código 15.21 - Numeração Anulada
(22) 09/01/2020
(71) DAVID ALEXANDRE ANACLETO DA SILVA (BR/RJ)
Pedido com Numeração Anulada tendo em vista falta de cumprimento de exigência formal, conforme Art. 21 da Lei 9279/96 e Art. 7º da Instrução Normativa 31/2013

(21) BR 10 2020 000857-9 Código 15.21 - Numeração Anulada
(22) 14/01/2020
(71) LUIZ CARLOS ORTIZ DO NASCIMENTO (BR/MS)
Pedido com Numeração Anulada tendo em vista falta de cumprimento de exigência formal, conforme Art. 21 da Lei 9279/96 e Art. 7º da Instrução Normativa 31/2013

(21) BR 10 2020 000934-6 Código 15.21 - Numeração Anulada
(22) 15/01/2020
(71) LEONILDO PIETROBON (BR/PR)
Pedido com Numeração Anulada tendo em vista falta de cumprimento de exigência formal, conforme Art. 21 da Lei 9279/96 e Art. 7º da Instrução Normativa 31/2013

(21) BR 10 2020 000936-2 Código 15.21 - Numeração Anulada
(22) 15/01/2020
(71) WALEWSKA GOUVEIA SILVA 08737652656 (BR/MG)
Pedido com Numeração Anulada tendo em vista falta de cumprimento de exigência formal, conforme Art. 21 da Lei 9279/96 e Art. 7º da Instrução Normativa 31/2013

(21) BR 10 2020 000966-4	Código 15.21 - Numeração Anulada (22) 16/01/2020 (71) DAVI BATISTA (BR/SP) Pedido com Numeração Anulada tendo em vista falta de cumprimento de exigência formal, conforme Art. 21 da Lei 9279/96 e Art. 7º da Instrução Normativa 31/2013
(21) BR 10 2020 000986-9	Código 15.21 - Numeração Anulada (22) 16/01/2020 (71) LUTA DO BEM (BR/SP) ; LARISSA BELON SILVÉRIO (BR/SP) Pedido com Numeração Anulada tendo em vista falta de cumprimento de exigência formal, conforme Art. 21 da Lei 9279/96 e Art. 7º da Instrução Normativa 31/2013
(21) BR 10 2020 001053-0	Código 15.21 - Numeração Anulada (22) 17/01/2020 (71) UNIVERSIDADE FEDERAL DO SUL E SUDESTE DO PARÁ (BR/PA) Pedido com Numeração Anulada tendo em vista falta de cumprimento de exigência formal, conforme Art. 21 da Lei 9279/96 e Art. 7º da Instrução Normativa 31/2013
(21) BR 10 2020 001177-4	Código 15.21 - Numeração Anulada (22) 17/01/2020 (71) THADEU ARIEH PESSANHA PEREIRA (BR/RJ) ; PEDRO HENRIQUE DOS SANTOS FREIXO (BR/RJ) ; WILLIAM DA SILVA VIANNA (BR/RJ) ; CEDRIC SALOTTO CORDEIRO (BR/RJ) ; ROGERIO ATEM DE CARVALHO (BR/RJ) Pedido com Numeração Anulada tendo em vista falta de cumprimento de exigência formal, conforme Art. 21 da Lei 9279/96 e Art. 7º da Instrução Normativa 31/2013
(21) BR 10 2020 001205-3	Código 15.21 - Numeração Anulada (22) 20/01/2020 (71) ABEL COELHO (BR/SP) Pedido com Numeração Anulada tendo em vista falta de cumprimento de exigência formal, conforme Art. 21 da Lei 9279/96 e Art. 7º da Instrução Normativa 31/2013
(21) BR 10 2020 001234-7	Código 15.21 - Numeração Anulada (22) 20/01/2020 (71) BIONDI ENGENHARIA, CONSTRUÇÕES MECÂNICAS E SERVIÇOS LTDA. (BR/SP) Pedido com Numeração Anulada tendo em vista falta de cumprimento de

exigência formal, conforme Art. 21 da Lei 9279/96 e Art. 7º da Instrução Normativa 31/2013

(21) BR 10 2020 001235-5

Código 15.21 - Numeração Anulada
(22) 20/01/2020
(71) BIONDI ENGENHARIA, CONSTRUÇÕES MECÂNICAS E SERVIÇOS LTDA. (BR/SP)
Pedido com Numeração Anulada tendo em vista falta de cumprimento de exigência formal, conforme Art. 21 da Lei 9279/96 e Art. 7º da Instrução Normativa 31/2013

(21) BR 10 2020 001256-8

Código 15.21 - Numeração Anulada
(22) 21/01/2020
(71) MARIA DE LURDES MOLARINHO VELLY (BR/RS)
Pedido com Numeração Anulada tendo em vista falta de cumprimento de exigência formal, conforme Art. 21 da Lei 9279/96 e Art. 7º da Instrução Normativa 31/2013

(21) BR 10 2020 001260-6

Código 15.21 - Numeração Anulada
(22) 21/01/2020
(71) MARIA DE LURDES MOLARINHO VELLY (BR/RS)
Pedido com Numeração Anulada tendo em vista falta de cumprimento de exigência formal, conforme Art. 21 da Lei 9279/96 e Art. 7º da Instrução Normativa 31/2013

(21) BR 10 2020 001372-6

Código 15.21 - Numeração Anulada
(22) 22/01/2020
(71) FABIO BRAGA DE CARVALHO (BR/SP)
Pedido com Numeração Anulada tendo em vista falta de cumprimento de exigência formal, conforme Art. 21 da Lei 9279/96 e Art. 7º da Instrução Normativa 31/2013

(21) BR 10 2020 001410-2

Código 15.21 - Numeração Anulada
(22) 22/01/2020
(71) UNIVERSIDADE ESTADUAL DE LONDRINA (BR/PR)
Pedido com Numeração Anulada tendo em vista falta de cumprimento de exigência formal, conforme Art. 21 da Lei 9279/96 e Art. 7º da Instrução Normativa 31/2013

(21) BR 10 2020 001501-0

Código 15.21 - Numeração Anulada
(22) 23/01/2020
(66) BR 10 2019 008883-4 02/05/2019
(71) NEW COMERCIO INDUSTRIA IMPORTAÇÃO E EXPORTAÇÃO INC

EIRELI (BR/SP)

Pedido com Numeração Anulada tendo em vista falta de cumprimento de exigência formal, conforme Art. 21 da Lei 9279/96 e Art. 7º da Instrução Normativa 31/2013

(21) BR 10 2020 001673-3

Código 15.21 - Numeração Anulada

(22) 25/01/2020

(71) DENIS MALTA FERRAZ FILHO (BR/RJ)

Pedido com Numeração Anulada tendo em vista falta de cumprimento de exigência formal, conforme Art. 21 da Lei 9279/96 e Art. 7º da Instrução Normativa 31/2013

(21) BR 10 2020 001776-4

Código 15.21 - Numeração Anulada

(22) 28/01/2020

(71) PEDRO PAULO MANSO DO PRADO (BR/SP)

Pedido com Numeração Anulada tendo em vista falta de cumprimento de exigência formal, conforme Art. 21 da Lei 9279/96 e Art. 7º da Instrução Normativa 31/2013

(21) BR 10 2020 001784-5

Código 15.21 - Numeração Anulada

(22) 28/01/2020

(71) OTAVIO NAKANO JUNIOR (BR/SP)

Pedido com Numeração Anulada tendo em vista falta de cumprimento de exigência formal, conforme Art. 21 da Lei 9279/96 e Art. 7º da Instrução Normativa 31/2013

(21) BR 10 2020 001792-6

Código 15.21 - Numeração Anulada

(22) 28/01/2020

(71) FERNANDA IERVOLINO (BR/SC)

Pedido com Numeração Anulada tendo em vista falta de cumprimento de exigência formal, conforme Art. 21 da Lei 9279/96 e Art. 7º da Instrução Normativa 31/2013

(21) BR 10 2020 001812-4

Código 15.21 - Numeração Anulada

(22) 28/01/2020

(71) FRANCISCO ABEL BORTOT (BR/MG)

Pedido com Numeração Anulada tendo em vista falta de cumprimento de exigência formal, conforme Art. 21 da Lei 9279/96 e Art. 7º da Instrução Normativa 31/2013

(21) BR 10 2020 001874-4

Código 15.21 - Numeração Anulada

(22) 28/01/2020

(71) ROGÉRIO ANTÔNIO MORIYAMA (BR/SP)

Pedido com Numeração Anulada tendo em vista falta de cumprimento de exigência formal, conforme Art. 21 da Lei 9279/96 e Art. 7º da Instrução Normativa 31/2013

(21) BR 10 2020 001887-6

Código 15.21 - Numeração Anulada
 (22) 29/01/2020
 (71) ERI TONIETTI BELLANCA (BR/RS)
 Pedido com Numeração Anulada tendo em vista falta de cumprimento de exigência formal, conforme Art. 21 da Lei 9279/96 e Art. 7º da Instrução Normativa 31/2013

(21) BR 10 2020 001888-4

Código 15.21 - Numeração Anulada
 (22) 29/01/2020
 (71) VANDIR FERREIRA TELIS JUNIOR (BR/SC)
 Pedido com Numeração Anulada tendo em vista falta de cumprimento de exigência formal, conforme Art. 21 da Lei 9279/96 e Art. 7º da Instrução Normativa 31/2013

(21) BR 10 2020 001897-3

Código 15.21 - Numeração Anulada
 (22) 29/01/2020
 (71) ALVIN FERNANDES GOULART JUNIOR (BR/SC)
 Pedido com Numeração Anulada tendo em vista falta de cumprimento de exigência formal, conforme Art. 21 da Lei 9279/96 e Art. 7º da Instrução Normativa 31/2013

(21) BR 10 2020 001928-7

Código 15.21 - Numeração Anulada
 (22) 29/01/2020
 (71) ALEX BANIS TEIXEIRA DA SILVA (BR/SP)
 Pedido com Numeração Anulada tendo em vista falta de cumprimento de exigência formal, conforme Art. 21 da Lei 9279/96 e Art. 7º da Instrução Normativa 31/2013

(21) BR 10 2020 001945-7

Código 15.21 - Numeração Anulada
 (22) 29/01/2020
 (71) ANTONIO JOSE ALEXANDRE DE ARAUJO (BR/AC)
 Pedido com Numeração Anulada tendo em vista falta de cumprimento de exigência formal, conforme Art. 21 da Lei 9279/96 e Art. 7º da Instrução Normativa 31/2013

(21) BR 10 2020 001959-7

Código 15.21 - Numeração Anulada
 (22) 29/01/2020
 (71) INSTITUTO FEDERAL DE EDUCAÇÃO, CIÊNCIA E TECNOLOGIA DO RIO DE JANEIRO (BR/RJ)

Pedido com Numeração Anulada tendo em vista falta de cumprimento de exigência formal, conforme Art. 21 da Lei 9279/96 e Art. 7º da Instrução Normativa 31/2013

(21) BR 10 2020 001963-5

Código 15.21 - Numeração Anulada

(22) 29/01/2020

(71) FABIANA BOTTA AMARO (BR/DF)

Pedido com Numeração Anulada tendo em vista falta de cumprimento de exigência formal, conforme Art. 21 da Lei 9279/96 e Art. 7º da Instrução Normativa 31/2013

(21) BR 10 2020 001973-2

Código 15.21 - Numeração Anulada

(22) 29/01/2020

(71) CAMILA CAZETTA BARBOSA 04740892901 (BR/RO)

Pedido com Numeração Anulada tendo em vista falta de cumprimento de exigência formal, conforme Art. 21 da Lei 9279/96 e Art. 7º da Instrução Normativa 31/2013

(21) BR 10 2020 002081-1

Código 15.21 - Numeração Anulada

(22) 30/01/2020

(71) FRANCISCO ITAMAR MIRANDA (BR/SP)

Pedido com Numeração Anulada tendo em vista falta de cumprimento de exigência formal, conforme Art. 21 da Lei 9279/96 e Art. 7º da Instrução Normativa 31/2013

(21) BR 10 2020 002085-4

Código 15.21 - Numeração Anulada

(22) 31/01/2020

(71) JOÃO RICARDO PEREIRA |RUDNISKI (BR/PR) ; GRUPO PSYKHELOGOS (BR/PR)

Pedido com Numeração Anulada tendo em vista falta de cumprimento de exigência formal, conforme Art. 21 da Lei 9279/96 e Art. 7º da Instrução Normativa 31/2013

(21) BR 10 2020 002139-7

Código 15.21 - Numeração Anulada

(22) 31/01/2020

(71) ROSECLER HETZEL (BR/RS) ; KARINA BARBOSA BORGES (BR/RS)

Pedido com Numeração Anulada tendo em vista falta de cumprimento de exigência formal, conforme Art. 21 da Lei 9279/96 e Art. 7º da Instrução Normativa 31/2013

(21) BR 10 2020 002240-7

Código 15.21 - Numeração Anulada

(22) 02/02/2020

(71) ITAMAR JOSE DE CASTRO FROES (BR/SC)

Pedido com Numeração Anulada tendo em vista falta de cumprimento de exigência formal, conforme Art. 21 da Lei 9279/96 e Art. 7º da Instrução Normativa 31/2013

(21) BR 10 2020 002250-4

Código 15.21 - Numeração Anulada

(22) 03/02/2020

(71) WANDER ALVES VIEIRA (BR/ES)

Pedido com Numeração Anulada tendo em vista falta de cumprimento de exigência formal, conforme Art. 21 da Lei 9279/96 e Art. 7º da Instrução Normativa 31/2013

(21) BR 10 2020 002408-6

Código 15.21 - Numeração Anulada

(22) 04/02/2020

(71) ACUMULADORES MOURA S/A (BR/PE)

Pedido com Numeração Anulada tendo em vista falta de cumprimento de exigência formal, conforme Art. 21 da Lei 9279/96 e Art. 7º da Instrução Normativa 31/2013

(21) BR 10 2020 002495-7

Código 15.21 - Numeração Anulada

(22) 05/02/2020

(71) MARCOS AGNOLETTI (BR/SP)

Pedido com Numeração Anulada tendo em vista falta de cumprimento de exigência formal, conforme Art. 21 da Lei 9279/96 e Art. 7º da Instrução Normativa 31/2013

(21) BR 10 2020 002496-5

Código 15.21 - Numeração Anulada

(22) 05/02/2020

(71) JOÃO RUFINO FERREIRA (BR/PA)

Pedido com Numeração Anulada tendo em vista falta de cumprimento de exigência formal, conforme Art. 21 da Lei 9279/96 e Art. 7º da Instrução Normativa 31/2013

(21) BR 10 2020 002528-7

Código 15.21 - Numeração Anulada

(22) 06/02/2020

(71) DAVID NEGRÃO (BR/SP)

Pedido com Numeração Anulada tendo em vista falta de cumprimento de exigência formal, conforme Art. 21 da Lei 9279/96 e Art. 7º da Instrução Normativa 31/2013

(21) BR 10 2020 002529-5

Código 15.21 - Numeração Anulada

(22) 06/02/2020

(71) MARCELO RICARDO LA FERRERA (BR/SP)

Pedido com Numeração Anulada tendo em vista falta de cumprimento de

exigência formal, conforme Art. 21 da Lei 9279/96 e Art. 7º da Instrução Normativa 31/2013

(21) BR 10 2020 002533-3

Código 15.21 - Numeração Anulada

(22) 06/02/2020

(71) ROGÉRIO FARIAS (BR/CE)

Pedido com Numeração Anulada tendo em vista falta de cumprimento de exigência formal, conforme Art. 21 da Lei 9279/96 e Art. 7º da Instrução Normativa 31/2013

(21) BR 10 2020 002543-0

Código 15.21 - Numeração Anulada

(22) 06/02/2020

(71) MARCELO RICARDO LA FERRERA (BR/SP)

Pedido com Numeração Anulada tendo em vista falta de cumprimento de exigência formal, conforme Art. 21 da Lei 9279/96 e Art. 7º da Instrução Normativa 31/2013

(21) BR 10 2020 002561-9

Código 15.21 - Numeração Anulada

(22) 06/02/2020

(71) MARCELO RICARDO LA FERRERA (BR/SP)

Pedido com Numeração Anulada tendo em vista falta de cumprimento de exigência formal, conforme Art. 21 da Lei 9279/96 e Art. 7º da Instrução Normativa 31/2013

(21) BR 10 2020 002573-2

Código 15.21 - Numeração Anulada

(22) 06/02/2020

(71) LEANDRO DOS SANTOS PEREIRA (BR/RJ) ; VINICIUS VEIGA DA SILVA (BR/RJ)

Pedido com Numeração Anulada tendo em vista falta de cumprimento de exigência formal, conforme Art. 21 da Lei 9279/96 e Art. 7º da Instrução Normativa 31/2013

(21) BR 10 2020 002613-5

Código 15.21 - Numeração Anulada

(22) 07/02/2020

(71) JOSE GOMES PEREIRA (BR/MG)

Pedido com Numeração Anulada tendo em vista falta de cumprimento de exigência formal, conforme Art. 21 da Lei 9279/96 e Art. 7º da Instrução Normativa 31/2013

(21) BR 10 2020 002634-8

Código 15.21 - Numeração Anulada

(22) 07/02/2020

(71) VICTOR VALÉRIO LANDIM DA SILVA (BR/CE)

Pedido com Numeração Anulada tendo em vista falta de cumprimento de

exigência formal, conforme Art. 21 da Lei 9279/96 e Art. 7º da Instrução Normativa 31/2013

(21) BR 10 2020 002702-6

Código 15.21 - Numeração Anulada

(22) 07/02/2020

(71) URBAFLORA EMPREENDIMENTOS LTDA (BR/SC)

Pedido com Numeração Anulada tendo em vista falta de cumprimento de exigência formal, conforme Art. 21 da Lei 9279/96 e Art. 7º da Instrução Normativa 31/2013

(21) BR 10 2020 002737-9

Código 15.21 - Numeração Anulada

(22) 10/02/2020

(71) D.VIEIRA & CIA LTDA (BR/SP)

Pedido com Numeração Anulada tendo em vista falta de cumprimento de exigência formal, conforme Art. 21 da Lei 9279/96 e Art. 7º da Instrução Normativa 31/2013

(21) BR 10 2020 002863-4

Código 15.21 - Numeração Anulada

(22) 11/02/2020

(71) DALTON MATOS RODRIGUES (BR/RN)

Pedido com Numeração Anulada tendo em vista falta de cumprimento de exigência formal, conforme Art. 21 da Lei 9279/96 e Art. 7º da Instrução Normativa 31/2013

(21) BR 10 2020 002891-0

Código 15.21 - Numeração Anulada

(22) 11/02/2020

(66) BR 10 2019 003438-6 20/02/2019

(71) DERNEVAL ANDRADE DE CASTRO (BR/SE)

Pedido com Numeração Anulada tendo em vista falta de cumprimento de exigência formal, conforme Art. 21 da Lei 9279/96 e Art. 7º da Instrução Normativa 31/2013

(21) BR 10 2020 002996-7

Código 15.21 - Numeração Anulada

(22) 12/02/2020

(71) MARCELO FERNANDES DE CARVALHO (BR/SC)

Pedido com Numeração Anulada tendo em vista falta de cumprimento de exigência formal, conforme Art. 21 da Lei 9279/96 e Art. 7º da Instrução Normativa 31/2013

(21) BR 10 2020 003018-3

Código 15.21 - Numeração Anulada

(22) 12/02/2020

(71) ALEXANDRE MOREIRA DE MENEZES (BR/SE)

Pedido com Numeração Anulada tendo em vista falta de cumprimento de

exigência formal, conforme Art. 21 da Lei 9279/96 e Art. 7º da Instrução Normativa 31/2013

(21) BR 10 2020 003048-5 Código 15.21 - Numeração Anulada
 (22) 13/02/2020
 (71) ECO DIET PRODUTOS NATURAIS EIRELI - EPP (BR/SP)
 Pedido com Numeração Anulada tendo em vista falta de cumprimento de exigência formal, conforme Art. 21 da Lei 9279/96 e Art. 7º da Instrução Normativa 31/2013

(21) BR 10 2020 003230-5 Código 15.21 - Numeração Anulada
 (22) 14/02/2020
 (71) LUCIANO BARROS OLIVEIRA (BR/MG)
 Pedido com Numeração Anulada tendo em vista falta de cumprimento de exigência formal, conforme Art. 21 da Lei 9279/96 e Art. 7º da Instrução Normativa 31/2013

(21) BR 10 2020 003250-0 Código 15.21 - Numeração Anulada
 (22) 16/02/2020
 (71) VALDEMIR ALEXANDRE DOS SANTOS (BR/PE)
 Pedido com Numeração Anulada tendo em vista falta de cumprimento de exigência formal, conforme Art. 21 da Lei 9279/96 e Art. 7º da Instrução Normativa 31/2013

(21) BR 10 2020 003252-6 Código 15.21 - Numeração Anulada
 (22) 17/02/2020
 (71) LEANDRO MARTINS (BR/SP)
 Pedido com Numeração Anulada tendo em vista falta de cumprimento de exigência formal, conforme Art. 21 da Lei 9279/96 e Art. 7º da Instrução Normativa 31/2013

(21) BR 10 2020 003273-9 Código 15.21 - Numeração Anulada
 (22) 17/02/2020
 (71) ALEX EDUARDO DOS REIS FIGUEIRAS (BR/SP)
 Pedido com Numeração Anulada tendo em vista falta de cumprimento de exigência formal, conforme Art. 21 da Lei 9279/96 e Art. 7º da Instrução Normativa 31/2013

(21) BR 10 2020 003275-5 Código 15.21 - Numeração Anulada
 (22) 17/02/2020
 (71) INSTITUTO FEDERAL DE EDUCAÇÃO, CIÊNCIA E TECNOLOGIA DO CEARÁ (BR/CE)
 Pedido com Numeração Anulada tendo em vista falta de cumprimento de

exigência formal, conforme Art. 21 da Lei 9279/96 e Art. 7º da Instrução Normativa 31/2013

(21) BR 10 2020 003286-0

Código 15.21 - Numeração Anulada

(22) 17/02/2020

(71) HAYSLER APOLINÁRIO AMOROSO LIMA (BR/SP)

Pedido com Numeração Anulada tendo em vista falta de cumprimento de exigência formal, conforme Art. 21 da Lei 9279/96 e Art. 7º da Instrução Normativa 31/2013

(21) BR 10 2020 003356-5

Código 15.21 - Numeração Anulada

(22) 18/02/2020

(71) MARIA ANGELA MARTINS SHIMONECK (BR/GO)

Pedido com Numeração Anulada tendo em vista falta de cumprimento de exigência formal, conforme Art. 21 da Lei 9279/96 e Art. 7º da Instrução Normativa 31/2013

(21) BR 10 2020 003365-4

Código 15.21 - Numeração Anulada

(22) 18/02/2020

(71) NERGINO FELICIO FILHO (BR/MG)

Pedido com Numeração Anulada tendo em vista falta de cumprimento de exigência formal, conforme Art. 21 da Lei 9279/96 e Art. 7º da Instrução Normativa 31/2013

(21) BR 10 2020 003420-0

Código 15.21 - Numeração Anulada

(22) 18/02/2020

(71) CLEBERSON LAMIM DE SOUZA (BR/ES)

Pedido com Numeração Anulada tendo em vista falta de cumprimento de exigência formal, conforme Art. 21 da Lei 9279/96 e Art. 7º da Instrução Normativa 31/2013

(21) BR 10 2020 003424-3

Código 15.21 - Numeração Anulada

(22) 18/02/2020

(71) MÁRCIO JOSÉ VEIGA DA SILVA (BR/SP)

Pedido com Numeração Anulada tendo em vista falta de cumprimento de exigência formal, conforme Art. 21 da Lei 9279/96 e Art. 7º da Instrução Normativa 31/2013

(21) BR 10 2020 003515-0

Código 15.21 - Numeração Anulada

(22) 19/02/2020

(71) UNIVERSIDADE FEDERAL DO RIO DE JANEIRO (BR/RJ) ;

UNIVERSIDADE FEDERAL DE SERGIPE (BR/SE)

Pedido com Numeração Anulada tendo em vista falta de cumprimento de

exigência formal, conforme Art. 21 da Lei 9279/96 e Art. 7º da Instrução Normativa 31/2013

(21) BR 10 2020 003711-0

Código 15.21 - Numeração Anulada

(22) 21/02/2020

(71) EDSON PALOMBARINI (BR/SP)

Pedido com Numeração Anulada tendo em vista falta de cumprimento de exigência formal, conforme Art. 21 da Lei 9279/96 e Art. 7º da Instrução Normativa 31/2013

(21) BR 10 2020 003771-4

Código 15.21 - Numeração Anulada

(22) 21/02/2020

(71) MOYSES LOURENÇO DA SILVA (BR/PR)

Pedido com Numeração Anulada tendo em vista falta de cumprimento de exigência formal, conforme Art. 21 da Lei 9279/96 e Art. 7º da Instrução Normativa 31/2013

(21) BR 10 2020 003803-6

Código 15.21 - Numeração Anulada

(22) 22/02/2020

(71) ROBSON IZAIAS DE FARIA (BR/MG)

Pedido com Numeração Anulada tendo em vista falta de cumprimento de exigência formal, conforme Art. 21 da Lei 9279/96 e Art. 7º da Instrução Normativa 31/2013

(21) BR 10 2020 003809-5

Código 15.21 - Numeração Anulada

(22) 23/02/2020

(71) LAERTE FERREIRA MORGADO (BR/DF)

Pedido com Numeração Anulada tendo em vista falta de cumprimento de exigência formal, conforme Art. 21 da Lei 9279/96 e Art. 7º da Instrução Normativa 31/2013

(21) BR 10 2020 003817-6

Código 15.21 - Numeração Anulada

(22) 25/02/2020

(71) ROGERIO FRANCISCO DOS SANTOS OLIVEIRA (BR/MG)

Pedido com Numeração Anulada tendo em vista falta de cumprimento de exigência formal, conforme Art. 21 da Lei 9279/96 e Art. 7º da Instrução Normativa 31/2013

(21) BR 10 2020 003821-4

Código 15.21 - Numeração Anulada

(22) 25/02/2020

(71) LAERTE FERREIRA MORGADO (BR/DF)

Pedido com Numeração Anulada tendo em vista falta de cumprimento de exigência formal, conforme Art. 21 da Lei 9279/96 e Art. 7º da Instrução

Normativa 31/2013

(21) BR 10 2020 003822-2 Código 15.21 - Numeração Anulada
(22) 25/02/2020
(71) MARCOS AGNOLETTO (BR/SP)
Pedido com Numeração Anulada tendo em vista falta de cumprimento de exigência formal, conforme Art. 21 da Lei 9279/96 e Art. 7º da Instrução Normativa 31/2013

(21) BR 10 2020 003826-5 Código 15.21 - Numeração Anulada
(22) 26/02/2020
(71) RENATO QUEIROZ (BR/SP)
Pedido com Numeração Anulada tendo em vista falta de cumprimento de exigência formal, conforme Art. 21 da Lei 9279/96 e Art. 7º da Instrução Normativa 31/2013

(21) BR 10 2020 003843-5 Código 15.21 - Numeração Anulada
(22) 26/02/2020
(71) CLAUDIO DA SILVA VIANNA (BR/RJ)
Pedido com Numeração Anulada tendo em vista falta de cumprimento de exigência formal, conforme Art. 21 da Lei 9279/96 e Art. 7º da Instrução Normativa 31/2013

(21) BR 10 2020 003846-0 Código 15.21 - Numeração Anulada
(22) 26/02/2020
(71) JULIO CESAR DE MACEDO (BR/PR)
Pedido com Numeração Anulada tendo em vista falta de cumprimento de exigência formal, conforme Art. 21 da Lei 9279/96 e Art. 7º da Instrução Normativa 31/2013

(21) BR 10 2020 003915-6 Código 15.21 - Numeração Anulada
(22) 27/02/2020
(71) ERNESTO DE OLIVEIRA LARA FILHO (BR/PR)
Pedido com Numeração Anulada tendo em vista falta de cumprimento de exigência formal, conforme Art. 21 da Lei 9279/96 e Art. 7º da Instrução Normativa 31/2013

(21) BR 10 2020 004164-9 Código 15.21 - Numeração Anulada
(22) 29/02/2020
(71) SERGIO SILVA MARQUES (BR/ES)
Pedido com Numeração Anulada tendo em vista falta de cumprimento de exigência formal, conforme Art. 21 da Lei 9279/96 e Art. 7º da Instrução Normativa 31/2013

(21) BR 10 2020 004230-0	Código 15.21 - Numeração Anulada (22) 02/03/2020 (71) SANDRA REGINA CARNEIRO DE ARAUJO FAGNANI (BR/BA) ; ANTONIO LUIZ BARBOSA PINHEIRO (BR/BA) Pedido com Numeração Anulada tendo em vista falta de cumprimento de exigência formal, conforme Art. 21 da Lei 9279/96 e Art. 7º da Instrução Normativa 31/2013
(21) BR 10 2020 004274-2	Código 15.21 - Numeração Anulada (22) 03/03/2020 (71) CABELO E COMPANHIA EIRELI ME (BR/MG) Pedido com Numeração Anulada tendo em vista falta de cumprimento de exigência formal, conforme Art. 21 da Lei 9279/96 e Art. 7º da Instrução Normativa 31/2013
(21) BR 10 2020 004328-5	Código 15.21 - Numeração Anulada (22) 03/03/2020 (71) JOSE ALVES DE BARROS (BR/SP) Pedido com Numeração Anulada tendo em vista falta de cumprimento de exigência formal, conforme Art. 21 da Lei 9279/96 e Art. 7º da Instrução Normativa 31/2013
(21) BR 10 2020 006556-4	Código 15.21 - Numeração Anulada (22) 31/03/2020 (71) VALLY ESTETICA E CUSTOMIZAÇÃO AUTOMOTIVA (BR/SP) Pedido com Numeração Anulada tendo em vista falta de pagamento da Guia de Recolhimento da União relativa ao serviço solicitado, conforme Art. 19 da Lei 9279/96 e Art. 2º da Instrução Normativa 31/2013.
(21) BR 10 2020 007467-9	Código 15.21 - Numeração Anulada (22) 15/04/2020 (71) UNIVERSIDADE FEDERAL DE ALAGOAS (BR/AL) Pedido com Numeração Anulada tendo em vista falta de cumprimento de exigência formal, conforme Art. 21 da Lei 9279/96 e Art. 7º da Instrução Normativa 31/2013
(21) BR 12 2020 002482-8 A2	Código 15.21 - Numeração Anulada (22) 27/04/2012 (62) BR 11 2013 027517-0 27/04/2012 (71) SELECTA BIOSCIENCES, INC. (US) Pedido com Numeração Anulada tendo em vista falta de cumprimento de exigência formal, conforme Art. 21 da Lei 9279/96 e Art. 7º da Instrução

Normativa 31/2013

(21) BR 13 2020 000519-6 Código 15.21 - Numeração Anulada
(22) 09/01/2020
(61) BR 10 2019 016238-4 06/08/2019
(71) MARCELO LINHARES GATTI (BR/RJ)
Pedido com Numeração Anulada tendo em vista falta de cumprimento de exigência formal, conforme Art. 21 da Lei 9279/96 e Art. 7º da Instrução Normativa 31/2013

(21) BR 20 2012 023111-0 Código 15.21 - Numeração Anulada
(22) 13/09/2012
(71) Rafanilson Menezes de Lima (BR/MG)
Pedido com Numeração Anulada tendo em vista falta de cumprimento de exigência formal, conforme Art. 21 da Lei 9279/96 e Art. 7º da Instrução Normativa 31/2013

(21) BR 20 2012 034092-0 Código 15.21 - Numeração Anulada
(22) 25/10/2012
(71) RONICLEI FERREIRA DA SILVA (BR/MT)
Pedido com Numeração Anulada tendo em vista falta de cumprimento de exigência formal, conforme Art. 21 da Lei 9279/96 e Art. 7º da Instrução Normativa 31/2013

(21) BR 20 2013 001587-9 Código 15.21 - Numeração Anulada
(22) 22/01/2013
(71) GUILHERME TEIXEIRA E SILVA (BR/MG)
Pedido com Numeração Anulada tendo em vista falta de cumprimento de exigência formal, conforme Art. 21 da Lei 9279/96 e Art. 7º da Instrução Normativa 31/2013

(21) BR 20 2013 005342-8 Código 15.21 - Numeração Anulada
(22) 06/03/2013
(71) Jean de Paula Ferreira (BR/GO)
Pedido com Numeração Anulada tendo em vista falta de cumprimento de exigência formal, conforme Art. 21 da Lei 9279/96 e Art. 7º da Instrução Normativa 31/2013

(21) BR 20 2013 005475-0 Código 15.21 - Numeração Anulada
(22) 07/03/2013
(71) ATALIBA MATHIAS DE OLIVEIRA (BR/SP)
Pedido com Numeração Anulada tendo em vista falta de cumprimento de exigência formal, conforme Art. 21 da Lei 9279/96 e Art. 7º da Instrução

Normativa 31/2013

- (21) BR 20 2014 026309-3** Código 15.21 - Numeração Anulada
(22) 22/10/2014
(71) MARCO ANTONIO WIVES (BR/RS)
Pedido com Numeração Anulada tendo em vista falta de cumprimento de exigência formal, conforme Art. 21 da Lei 9279/96 e Art. 7º da Instrução Normativa 31/2013
-
- (21) BR 20 2019 023132-2** Código 15.21 - Numeração Anulada
(22) 04/11/2019
(71) ROSANE URBANO BERGAMO ESTEVES (BR/SP)
Pedido com Numeração Anulada tendo em vista falta de cumprimento de exigência formal, conforme Art. 21 da Lei 9279/96 e Art. 7º da Instrução Normativa 31/2013
-
- (21) BR 20 2019 023298-1** Código 15.21 - Numeração Anulada
(22) 06/11/2019
(71) REGINA PERROTTA (BR/PR)
Pedido com Numeração Anulada tendo em vista falta de cumprimento de exigência formal, conforme Art. 21 da Lei 9279/96 e Art. 7º da Instrução Normativa 31/2013
-
- (21) BR 20 2019 023324-4** Código 15.21 - Numeração Anulada
(22) 06/11/2019
(71) JOSEANE APARECIDA CARDOSO CALGAROTO (BR/PR) ; GIOVANI BONAMIGO (BR/PR)
Pedido com Numeração Anulada tendo em vista falta de cumprimento de exigência formal, conforme Art. 21 da Lei 9279/96 e Art. 7º da Instrução Normativa 31/2013
-
- (21) BR 20 2019 023347-3** Código 15.21 - Numeração Anulada
(22) 06/11/2019
(71) DANIELA DA SILVA RODRIGUES MAGALHÃES (BR/SP)
Pedido com Numeração Anulada tendo em vista falta de cumprimento de exigência formal, conforme Art. 21 da Lei 9279/96 e Art. 7º da Instrução Normativa 31/2013
-
- (21) BR 20 2019 023360-0** Código 15.21 - Numeração Anulada
(22) 06/11/2019
(71) PAULO HUGO DE CARVALHO NASCIMENTO (BR/RJ) ; MARCELO DE ARAUJO CRUVINEL (BR/BA)
Pedido com Numeração Anulada tendo em vista falta de cumprimento de

exigência formal, conforme Art. 21 da Lei 9279/96 e Art. 7º da Instrução Normativa 31/2013

(21) BR 20 2019 023502-6

Código 15.21 - Numeração Anulada

(22) 08/11/2019

(71) GERSON MATTOS DO NASCIMENTO (BR/RJ) ; RAQUEL BENTO SOUZA DOS SANTOS (BR/RJ)

Pedido com Numeração Anulada tendo em vista falta de cumprimento de exigência formal, conforme Art. 21 da Lei 9279/96 e Art. 7º da Instrução Normativa 31/2013

(21) BR 20 2019 023505-0

Código 15.21 - Numeração Anulada

(22) 08/11/2019

(71) ANDREA SPADA (BR/RJ)

Pedido com Numeração Anulada tendo em vista falta de cumprimento de exigência formal, conforme Art. 21 da Lei 9279/96 e Art. 7º da Instrução Normativa 31/2013

(21) BR 20 2019 023599-9

Código 15.21 - Numeração Anulada

(22) 08/11/2019

(71) DOUGLAS DE SOUZA FIA (BR/RJ) ; YURI GONDAR CERCILIER BARBOSA (BR/RJ) ; JOÃO VITOR BOTELHO CARVALHO (BR/RJ)

Pedido com Numeração Anulada tendo em vista falta de cumprimento de exigência formal, conforme Art. 21 da Lei 9279/96 e Art. 7º da Instrução Normativa 31/2013

(21) BR 20 2019 023634-0

Código 15.21 - Numeração Anulada

(22) 09/11/2019

(71) MAURICIO DE ASSIS LOPES RODRIGUES (BR/RS)

Pedido com Numeração Anulada tendo em vista falta de cumprimento de exigência formal, conforme Art. 21 da Lei 9279/96 e Art. 7º da Instrução Normativa 31/2013

(21) BR 20 2019 023635-9

Código 15.21 - Numeração Anulada

(22) 09/11/2019

(71) CLAUDIO DE SOUZA ROCHA JUNIOR (BR/RJ) ; RUBENS AGUIAR WALKER (BR/RJ)

Pedido com Numeração Anulada tendo em vista falta de cumprimento de exigência formal, conforme Art. 21 da Lei 9279/96 e Art. 7º da Instrução Normativa 31/2013

(21) BR 20 2019 023639-1

Código 15.21 - Numeração Anulada

(22) 10/11/2019

(71) LAURA CAMARGOS PIMENTA (BR/MG)

Pedido com Numeração Anulada tendo em vista falta de cumprimento de exigência formal, conforme Art. 21 da Lei 9279/96 e Art. 7º da Instrução Normativa 31/2013

(21) BR 20 2019 023640-5

Código 15.21 - Numeração Anulada

(22) 10/11/2019

(71) CLAUDIO ELIAS GERTSCH 35174285900 ME (BR/SC)

Pedido com Numeração Anulada tendo em vista falta de cumprimento de exigência formal, conforme Art. 21 da Lei 9279/96 e Art. 7º da Instrução Normativa 31/2013

(21) BR 20 2019 023649-9

Código 15.21 - Numeração Anulada

(22) 11/11/2019

(71) JAYNE MARINHO DOS SANTOS BORGES (BR/RJ) ; LUCAS BERRIEL OLIVEIRA DA SILVA (BR/RJ) ; ARTHUR MONTEIRO MENEZES (BR/RJ)

Pedido com Numeração Anulada tendo em vista falta de cumprimento de exigência formal, conforme Art. 21 da Lei 9279/96 e Art. 7º da Instrução Normativa 31/2013

(21) BR 20 2019 023654-5

Código 15.21 - Numeração Anulada

(22) 11/11/2019

(71) PEDRO HENRIQUE AMORIM DA COSTA RODRIGUES (BR/RJ) ; CARLOS HENRIQUE ALVES DA SILVA (BR/RJ) ; ANDERSON VICENTE DOS SANTOS MENDONÇA (BR/RJ)

Pedido com Numeração Anulada tendo em vista falta de cumprimento de exigência formal, conforme Art. 21 da Lei 9279/96 e Art. 7º da Instrução Normativa 31/2013

(21) BR 20 2019 023655-3

Código 15.21 - Numeração Anulada

(22) 11/11/2019

(71) ALEXANDRE GIOVANELLA JUNIOR (BR/RJ) ; WILLIE MENDONÇA SANT'ANNA (BR/RJ) ; CAMILLE BARBOSA LEITE (BR/RJ)

Pedido com Numeração Anulada tendo em vista falta de cumprimento de exigência formal, conforme Art. 21 da Lei 9279/96 e Art. 7º da Instrução Normativa 31/2013

(21) BR 20 2019 023660-0

Código 15.21 - Numeração Anulada

(22) 11/11/2019

(71) ISABELE NICACIO DE ABREU (BR/RJ) ; MATHEUS DE SOUZA PINHEIRO (BR/RJ) ; TAYNAN MARTINS DA COSTA (BR/RJ)

Pedido com Numeração Anulada tendo em vista falta de cumprimento de exigência formal, conforme Art. 21 da Lei 9279/96 e Art. 7º da Instrução

Normativa 31/2013

(21) BR 20 2019 024274-0 Código 15.21 - Numeração Anulada
(22) 18/11/2019
(71) FUJIAN SHENG DIANFENG HUACHUANG TECHNOLOGY CO., LTD.
(CN)
Pedido com Numeração Anulada tendo em vista falta de cumprimento de exigência formal, conforme Art. 21 da Lei 9279/96 e Art. 7º da Instrução Normativa 31/2013

(21) BR 20 2019 024441-6 Código 15.21 - Numeração Anulada
(22) 20/11/2019
(71) HÉLIO CUNHA CARVALO (BR/PR)
Pedido com Numeração Anulada tendo em vista falta de cumprimento de exigência formal, conforme Art. 21 da Lei 9279/96 e Art. 7º da Instrução Normativa 31/2013

(21) BR 20 2019 024454-8 Código 15.21 - Numeração Anulada
(22) 20/11/2019
(71) VINICIUS LIMA FIGUR (BR/RS)
Pedido com Numeração Anulada tendo em vista falta de cumprimento de exigência formal, conforme Art. 21 da Lei 9279/96 e Art. 7º da Instrução Normativa 31/2013

(21) BR 20 2019 024467-0 Código 15.21 - Numeração Anulada
(22) 21/11/2019
(71) JULIANO OLIVEIRA DA SILVA (BR/RS)
Pedido com Numeração Anulada tendo em vista falta de cumprimento de exigência formal, conforme Art. 21 da Lei 9279/96 e Art. 7º da Instrução Normativa 31/2013

(21) BR 20 2019 025466-7 Código 15.21 - Numeração Anulada
(22) 02/12/2019
(71) NILSON LANA MACHADO FILHOO (BR/SP)
Pedido com Numeração Anulada tendo em vista falta de cumprimento de exigência formal, conforme Art. 21 da Lei 9279/96 e Art. 7º da Instrução Normativa 31/2013

(21) BR 20 2019 025580-9 Código 15.21 - Numeração Anulada
(22) 03/12/2019
(71) PHILIPPE SARAIVA CRUZ (BR/SP)
Pedido com Numeração Anulada tendo em vista falta de cumprimento de exigência formal, conforme Art. 21 da Lei 9279/96 e Art. 7º da Instrução

Normativa 31/2013

- (21) BR 20 2019 025848-4** Código 15.21 - Numeração Anulada
(22) 06/12/2019
(71) BIOENERGY BRASIL (BR/SC)
Pedido com Numeração Anulada tendo em vista falta de cumprimento de exigência formal, conforme Art. 21 da Lei 9279/96 e Art. 7º da Instrução Normativa 31/2013
-
- (21) BR 20 2019 025874-3** Código 15.21 - Numeração Anulada
(22) 06/12/2019
(71) ALBERINI & AQUINO COMERCIO E SISTEMAS DE INFORMATICA LTDA (BR/SP)
Pedido com Numeração Anulada tendo em vista falta de cumprimento de exigência formal, conforme Art. 21 da Lei 9279/96 e Art. 7º da Instrução Normativa 31/2013
-
- (21) BR 20 2019 025900-6** Código 15.21 - Numeração Anulada
(22) 06/12/2019
(71) FELIPE CHIARION (BR/SP)
Pedido com Numeração Anulada tendo em vista falta de cumprimento de exigência formal, conforme Art. 21 da Lei 9279/96 e Art. 7º da Instrução Normativa 31/2013
-
- (21) BR 20 2019 025995-2** Código 15.21 - Numeração Anulada
(22) 09/12/2019
(71) LUIZ CARLOS OLIVEIRA FERREIRA (BR/RJ)
Pedido com Numeração Anulada tendo em vista falta de cumprimento de exigência formal, conforme Art. 21 da Lei 9279/96 e Art. 7º da Instrução Normativa 31/2013
-
- (21) BR 20 2019 026515-4** Código 15.21 - Numeração Anulada
(22) 13/12/2019
(71) ALDOHIDROELETRICA (BR/MG)
Pedido com Numeração Anulada tendo em vista falta de cumprimento de exigência formal, conforme Art. 21 da Lei 9279/96 e Art. 7º da Instrução Normativa 31/2013
-
- (21) BR 20 2019 026569-3** Código 15.21 - Numeração Anulada
(22) 13/12/2019
(71) OSWALDO DA CUNHA (BR/SP)
Pedido com Numeração Anulada tendo em vista falta de cumprimento de exigência formal, conforme Art. 21 da Lei 9279/96 e Art. 7º da Instrução

Normativa 31/2013

-
- (21) BR 20 2019 026640-1** Código 15.21 - Numeração Anulada
(22) 13/12/2019
(71) FERNANDO LIMA MONTEIRO (BR/PA)
Pedido com Numeração Anulada tendo em vista falta de cumprimento de exigência formal, conforme Art. 21 da Lei 9279/96 e Art. 7º da Instrução Normativa 31/2013
-
- (21) BR 20 2019 026725-4** Código 15.21 - Numeração Anulada
(22) 14/12/2019
(71) MARIA LAUDIVANIA MONTEIRO SILVA (BR/PE) ; WAGNER PORTO SANTOS (BR/PB)
Pedido com Numeração Anulada tendo em vista falta de cumprimento de exigência formal, conforme Art. 21 da Lei 9279/96 e Art. 7º da Instrução Normativa 31/2013
-
- (21) BR 20 2019 026745-9** Código 15.21 - Numeração Anulada
(22) 16/12/2019
(71) JOSE TOMAZ DA SILVA (BR/MG)
Pedido com Numeração Anulada tendo em vista falta de cumprimento de exigência formal, conforme Art. 21 da Lei 9279/96 e Art. 7º da Instrução Normativa 31/2013
-
- (21) BR 20 2019 026802-1** Código 15.21 - Numeração Anulada
(22) 16/12/2019
(71) SHELDER CAMARGO DA SILVA (BR/SP)
Pedido com Numeração Anulada tendo em vista falta de cumprimento de exigência formal, conforme Art. 21 da Lei 9279/96 e Art. 7º da Instrução Normativa 31/2013
-
- (21) BR 20 2019 026886-2** Código 15.21 - Numeração Anulada
(22) 17/12/2019
(71) FÁBIO HENRIQUE COSTA PENNA (BR/MG)
Pedido com Numeração Anulada tendo em vista falta de cumprimento de exigência formal, conforme Art. 21 da Lei 9279/96 e Art. 7º da Instrução Normativa 31/2013
-
- (21) BR 20 2019 026967-2** Código 15.21 - Numeração Anulada
(22) 17/12/2019
(71) CARLOS MANOEL GUARDIA (BR/SP)
Pedido com Numeração Anulada tendo em vista falta de cumprimento de exigência formal, conforme Art. 21 da Lei 9279/96 e Art. 7º da Instrução

Normativa 31/2013

(21) BR 20 2019 027124-3 Código 15.21 - Numeração Anulada
 (22) 18/12/2019
 (71) VALDIR SANTOS RODRIGUES (BR/RJ)
 Pedido com Numeração Anulada tendo em vista falta de cumprimento de exigência formal, conforme Art. 21 da Lei 9279/96 e Art. 7º da Instrução Normativa 31/2013

(21) BR 20 2019 027188-0 Código 15.21 - Numeração Anulada
 (22) 18/12/2019
 (71) ALEXANDRE TAVARES RAMOS (BR/SP)
 Pedido com Numeração Anulada tendo em vista falta de cumprimento de exigência formal, conforme Art. 21 da Lei 9279/96 e Art. 7º da Instrução Normativa 31/2013

(21) BR 20 2019 027199-5 Código 15.21 - Numeração Anulada
 (22) 19/12/2019
 (71) W SILVA COMÉRCIO E SERVIÇOS LTDA. (BR/SC)
 Pedido com Numeração Anulada tendo em vista falta de cumprimento de exigência formal, conforme Art. 21 da Lei 9279/96 e Art. 7º da Instrução Normativa 31/2013

(21) BR 20 2019 027689-0 Código 15.21 - Numeração Anulada
 (22) 23/12/2019
 (71) IMPACTO INDÚSTRIA DE MÁQUINAS E EQUIPAMENTOS LTDA (BR/SC)
 Pedido com Numeração Anulada tendo em vista falta de cumprimento de exigência formal, conforme Art. 21 da Lei 9279/96 e Art. 7º da Instrução Normativa 31/2013

(21) BR 20 2019 027721-7 Código 15.21 - Numeração Anulada
 (22) 23/12/2019
 (71) ANTONIO MARTINS CARDOSO (BR/GO)
 Pedido com Numeração Anulada tendo em vista falta de cumprimento de exigência formal, conforme Art. 21 da Lei 9279/96 e Art. 7º da Instrução Normativa 31/2013

(21) BR 20 2019 027842-6 Código 15.21 - Numeração Anulada
 (22) 26/12/2019
 (71) LUIZ ANTONIO DOS SANTOS (BR/SP)
 Pedido com Numeração Anulada tendo em vista falta de cumprimento de exigência formal, conforme Art. 21 da Lei 9279/96 e Art. 7º da Instrução Normativa 31/2013

(21) BR 20 2019 027883-3	Código 15.21 - Numeração Anulada (22) 26/12/2019 (71) FABIO RODRIGUES MACHADO (BR/RJ) Pedido com Numeração Anulada tendo em vista falta de cumprimento de exigência formal, conforme Art. 21 da Lei 9279/96 e Art. 7º da Instrução Normativa 31/2013
(21) BR 20 2019 028165-6	Código 15.21 - Numeração Anulada (22) 28/12/2019 (71) VERTAS COMÉRCIO DE RESÍDUOS TECNOLÓGICOS LTDA (BR/SP) Pedido com Numeração Anulada tendo em vista falta de cumprimento de exigência formal, conforme Art. 21 da Lei 9279/96 e Art. 7º da Instrução Normativa 31/2013
(21) BR 20 2019 028213-0	Código 15.21 - Numeração Anulada (22) 30/12/2019 (71) MARLON RIHAYEM (BR/PR) Pedido com Numeração Anulada tendo em vista falta de cumprimento de exigência formal, conforme Art. 21 da Lei 9279/96 e Art. 7º da Instrução Normativa 31/2013
(21) BR 20 2019 028308-0	Código 15.21 - Numeração Anulada (22) 30/12/2019 (71) ANA FLÁVIA FERRO BERNARDO (BR/PE) Pedido com Numeração Anulada tendo em vista falta de cumprimento de exigência formal, conforme Art. 21 da Lei 9279/96 e Art. 7º da Instrução Normativa 31/2013
(21) BR 20 2019 028309-8	Código 15.21 - Numeração Anulada (22) 31/12/2019 (71) LUIZ FELIPE VASCONCELOS CERQUEIRA (BR/DF) ; SOCIEDADE REGIONAL DE ENSINO E SAÚDE LTDA. (BR/SP) Pedido com Numeração Anulada tendo em vista falta de cumprimento de exigência formal, conforme Art. 21 da Lei 9279/96 e Art. 7º da Instrução Normativa 31/2013
(21) BR 20 2020 000187-1	Código 15.21 - Numeração Anulada (22) 04/01/2020 (71) OSVALDO DALLA COLETTA (BR/SP) Pedido com Numeração Anulada tendo em vista falta de cumprimento de exigência formal, conforme Art. 21 da Lei 9279/96 e Art. 7º da Instrução Normativa 31/2013

(21) BR 20 2020 000426-9 Código 15.21 - Numeração Anulada
(22) 08/01/2020
(71) ROBSON SILVA SANTOS (BR/MA)
Pedido com Numeração Anulada tendo em vista falta de cumprimento de exigência formal, conforme Art. 21 da Lei 9279/96 e Art. 7º da Instrução Normativa 31/2013

(21) BR 20 2020 000509-5 Código 15.21 - Numeração Anulada
(22) 09/01/2020
(71) NILDON JOSÉ VIANA (BR/MG)
Pedido com Numeração Anulada tendo em vista falta de cumprimento de exigência formal, conforme Art. 21 da Lei 9279/96 e Art. 7º da Instrução Normativa 31/2013

(21) BR 20 2020 000521-4 Código 15.21 - Numeração Anulada
(22) 09/01/2020
(71) WEBER INACIO OLIVEIRA BRITO (BR/MG)
Pedido com Numeração Anulada tendo em vista falta de cumprimento de exigência formal, conforme Art. 21 da Lei 9279/96 e Art. 7º da Instrução Normativa 31/2013

(21) BR 20 2020 000536-2 Código 15.21 - Numeração Anulada
(22) 09/01/2020
(71) WLADIMIR SILVEIRA (BR/MG)
Pedido com Numeração Anulada tendo em vista falta de cumprimento de exigência formal, conforme Art. 21 da Lei 9279/96 e Art. 7º da Instrução Normativa 31/2013

(21) BR 20 2020 000556-7 Código 15.21 - Numeração Anulada
(22) 10/01/2020
(71) THOMAZ HIGOR RODRIGUES ANANIAS (BR/MG)
Pedido com Numeração Anulada tendo em vista falta de cumprimento de exigência formal, conforme Art. 21 da Lei 9279/96 e Art. 7º da Instrução Normativa 31/2013

(21) BR 20 2020 000565-6 Código 15.21 - Numeração Anulada
(22) 10/01/2020
(71) FLAVIO ORENGA - ME (BR/SP)
Pedido com Numeração Anulada tendo em vista falta de cumprimento de exigência formal, conforme Art. 21 da Lei 9279/96 e Art. 7º da Instrução Normativa 31/2013

(21) BR 20 2020 000610-5 Código 15.21 - Numeração Anulada
(22) 10/01/2020
(71) ALBERTO JOSÉ ÁLVARES (BR/DF)
Pedido com Numeração Anulada tendo em vista falta de cumprimento de exigência formal, conforme Art. 21 da Lei 9279/96 e Art. 7º da Instrução Normativa 31/2013

(21) BR 20 2020 000770-5 Código 15.21 - Numeração Anulada
(22) 13/01/2020
(71) MARIA LEOLILA GRACIKI SILVA (BR/SC)
Pedido com Numeração Anulada tendo em vista falta de cumprimento de exigência formal, conforme Art. 21 da Lei 9279/96 e Art. 7º da Instrução Normativa 31/2013

(21) BR 20 2020 000911-2 Código 15.21 - Numeração Anulada
(22) 15/01/2020
(71) DURÍN INDÚSTRIA DE PLÁSTICOS LTDA. (BR/SC)
Pedido com Numeração Anulada tendo em vista falta de cumprimento de exigência formal, conforme Art. 21 da Lei 9279/96 e Art. 7º da Instrução Normativa 31/2013

(21) BR 20 2020 000988-0 Código 15.21 - Numeração Anulada
(22) 16/01/2020
(71) VALDEVINO DIAS FERRAZ (BR/SP)
Pedido com Numeração Anulada tendo em vista falta de cumprimento de exigência formal, conforme Art. 21 da Lei 9279/96 e Art. 7º da Instrução Normativa 31/2013

(21) BR 20 2020 001005-6 Código 15.21 - Numeração Anulada
(22) 16/01/2020
(71) FABIANO RODRIGUES NOGUEIRA (BR/MG)
Pedido com Numeração Anulada tendo em vista falta de cumprimento de exigência formal, conforme Art. 21 da Lei 9279/96 e Art. 7º da Instrução Normativa 31/2013

(21) BR 20 2020 001187-7 Código 15.21 - Numeração Anulada
(22) 18/01/2020
(71) ROSI MARI DE OLIVEIRA (BR/SP)
Pedido com Numeração Anulada tendo em vista falta de cumprimento de exigência formal, conforme Art. 21 da Lei 9279/96 e Art. 7º da Instrução Normativa 31/2013

(21) BR 20 2020 001204-0 Código 15.21 - Numeração Anulada

(22) 20/01/2020

(71) GIULIANO ANTONIO DA SILVA (BR/BA)

Pedido com Numeração Anulada tendo em vista falta de cumprimento de exigência formal, conforme Art. 21 da Lei 9279/96 e Art. 7º da Instrução Normativa 31/2013

(21) BR 20 2020 001227-0

Código 15.21 - Numeração Anulada

(22) 20/01/2020

(71) BIONDI ENGENHARIA, CONSTRUÇÕES MECÂNICAS E SERVIÇOS LTDA. (BR/SP)

Pedido com Numeração Anulada tendo em vista falta de cumprimento de exigência formal, conforme Art. 21 da Lei 9279/96 e Art. 7º da Instrução Normativa 31/2013

(21) BR 20 2020 001229-6

Código 15.21 - Numeração Anulada

(22) 20/01/2020

(71) RAFAEL MENON DANTAS (BR/PR)

Pedido com Numeração Anulada tendo em vista falta de cumprimento de exigência formal, conforme Art. 21 da Lei 9279/96 e Art. 7º da Instrução Normativa 31/2013

(21) BR 20 2020 001233-4

Código 15.21 - Numeração Anulada

(22) 20/01/2020

(71) JOSE ANTONIO VALIM (BR/SP)

Pedido com Numeração Anulada tendo em vista falta de cumprimento de exigência formal, conforme Art. 21 da Lei 9279/96 e Art. 7º da Instrução Normativa 31/2013

(21) BR 20 2020 001236-9

Código 15.21 - Numeração Anulada

(22) 20/01/2020

(71) BIONDI ENGENHARIA, CONSTRUÇÕES MECÂNICAS E SERVIÇOS LTDA. (BR/SP)

Pedido com Numeração Anulada tendo em vista falta de cumprimento de exigência formal, conforme Art. 21 da Lei 9279/96 e Art. 7º da Instrução Normativa 31/2013

(21) BR 20 2020 001238-5

Código 15.21 - Numeração Anulada

(22) 20/01/2020

(71) FABIANA MEDINA FRANÇA COSTA (BR/MG)

Pedido com Numeração Anulada tendo em vista falta de cumprimento de exigência formal, conforme Art. 21 da Lei 9279/96 e Art. 7º da Instrução Normativa 31/2013

(21) BR 20 2020 001239-3	Código 15.21 - Numeração Anulada (22) 20/01/2020 (71) EDIVAL PEDRO DOS SANTOS (BR/MT) Pedido com Numeração Anulada tendo em vista falta de cumprimento de exigência formal, conforme Art. 21 da Lei 9279/96 e Art. 7º da Instrução Normativa 31/2013
(21) BR 20 2020 001275-0	Código 15.21 - Numeração Anulada (22) 21/01/2020 (71) AGNALDO TEIXEIRA DA CRUZ (BR/SP) Pedido com Numeração Anulada tendo em vista falta de cumprimento de exigência formal, conforme Art. 21 da Lei 9279/96 e Art. 7º da Instrução Normativa 31/2013
(21) BR 20 2020 001324-1	Código 15.21 - Numeração Anulada (22) 21/01/2020 (71) MARIO DOS SANTOS FERREIRA (BR/RS) Pedido com Numeração Anulada tendo em vista falta de cumprimento de exigência formal, conforme Art. 21 da Lei 9279/96 e Art. 7º da Instrução Normativa 31/2013
(21) BR 20 2020 001353-5	Código 15.21 - Numeração Anulada (22) 22/01/2020 (71) CSJ INDUSTRIA E COMERCIO EXPORTAÇÃO R IMPORTAÇÃO DE MAQUINAS EIRELI ME (BR/GO) Pedido com Numeração Anulada tendo em vista falta de cumprimento de exigência formal, conforme Art. 21 da Lei 9279/96 e Art. 7º da Instrução Normativa 31/2013
(21) BR 20 2020 001371-3	Código 15.21 - Numeração Anulada (22) 22/01/2020 (71) ANTONIO CARLOS SFORZA (BR/SP) Pedido com Numeração Anulada tendo em vista falta de cumprimento de exigência formal, conforme Art. 21 da Lei 9279/96 e Art. 7º da Instrução Normativa 31/2013
(21) BR 20 2020 001393-4	Código 15.21 - Numeração Anulada (22) 22/01/2020 (71) RÔMULO CARVALHO DOS SANTOS (BR/PI) Pedido com Numeração Anulada tendo em vista falta de cumprimento de exigência formal, conforme Art. 21 da Lei 9279/96 e Art. 7º da Instrução Normativa 31/2013

(21) BR 20 2020 001553-8	Código 15.21 - Numeração Anulada (22) 24/01/2020 (71) MARCELO DOS SANTOS TAVARES (BR/RJ) Pedido com Numeração Anulada tendo em vista falta de cumprimento de exigência formal, conforme Art. 21 da Lei 9279/96 e Art. 7º da Instrução Normativa 31/2013
(21) BR 20 2020 001674-7	Código 15.21 - Numeração Anulada (22) 26/01/2020 (71) DJM EMPREENDIMENTOS MINERAIS E CONSULTORIA EM ENGENHARIA LTDA. (BR/MG) ; ACTT TECNOLOGIA TREINAMENTOS AMFG LTDA. (BR/MG) Pedido com Numeração Anulada tendo em vista falta de cumprimento de exigência formal, conforme Art. 21 da Lei 9279/96 e Art. 7º da Instrução Normativa 31/2013
(21) BR 20 2020 001675-5	Código 15.21 - Numeração Anulada (22) 26/01/2020 (71) BEXUS TECNOLOGIA COMÉRCIO E SERVIÇOS LTDA-ME (BR/RJ) Pedido com Numeração Anulada tendo em vista falta de cumprimento de exigência formal, conforme Art. 21 da Lei 9279/96 e Art. 7º da Instrução Normativa 31/2013
(21) BR 20 2020 001690-9	Código 15.21 - Numeração Anulada (22) 27/01/2020 (71) JOHANNES HOFFMANN (BR/MG) Pedido com Numeração Anulada tendo em vista falta de cumprimento de exigência formal, conforme Art. 21 da Lei 9279/96 e Art. 7º da Instrução Normativa 31/2013
(21) BR 20 2020 001712-3	Código 15.21 - Numeração Anulada (22) 27/01/2020 (71) ALEXANDRE DOS SANTOS MONTORO (BR/SP) Pedido com Numeração Anulada tendo em vista falta de cumprimento de exigência formal, conforme Art. 21 da Lei 9279/96 e Art. 7º da Instrução Normativa 31/2013
(21) BR 20 2020 001718-2	Código 15.21 - Numeração Anulada (22) 27/01/2020 (71) ANNA RAPHAELLA AUTRAN COLAÇO (BR/RJ) Pedido com Numeração Anulada tendo em vista falta de cumprimento de exigência formal, conforme Art. 21 da Lei 9279/96 e Art. 7º da Instrução Normativa 31/2013

(21) BR 20 2020 001721-2 Código 15.21 - Numeração Anulada
(22) 27/01/2020
(71) PEDRO ERNESTO DA COSTA OLIVEIRA (BR/MG)
Pedido com Numeração Anulada tendo em vista falta de cumprimento de exigência formal, conforme Art. 21 da Lei 9279/96 e Art. 7º da Instrução Normativa 31/2013

(21) BR 20 2020 002076-0 Código 15.21 - Numeração Anulada
(22) 30/01/2020
(71) MARCOS ALOIS WEILER (BR/PR)
Pedido com Numeração Anulada tendo em vista falta de cumprimento de exigência formal, conforme Art. 21 da Lei 9279/96 e Art. 7º da Instrução Normativa 31/2013

(21) BR 20 2020 002531-2 Código 15.21 - Numeração Anulada
(22) 06/02/2020
(71) MARCELO RICARDO LA FERRERA (BR/SP)
Pedido com Numeração Anulada tendo em vista falta de cumprimento de exigência formal, conforme Art. 21 da Lei 9279/96 e Art. 7º da Instrução Normativa 31/2013

(21) BR 20 2020 002621-1 Código 15.21 - Numeração Anulada
(22) 07/02/2020
(71) USELIGAS INDUSTRIA E COMERCIO LTDA (BR/MG)
Pedido com Numeração Anulada tendo em vista falta de cumprimento de exigência formal, conforme Art. 21 da Lei 9279/96 e Art. 7º da Instrução Normativa 31/2013

(21) BR 20 2020 002644-0 Código 15.21 - Numeração Anulada
(22) 07/02/2020
(71) ROGÉRIO ANTÔNIO MORIYAMA (BR/SP)
Pedido com Numeração Anulada tendo em vista falta de cumprimento de exigência formal, conforme Art. 21 da Lei 9279/96 e Art. 7º da Instrução Normativa 31/2013

(21) BR 20 2020 002652-1 Código 15.21 - Numeração Anulada
(22) 07/02/2020
(71) ROGÉRIO ANTÔNIO MORIYAMA (BR/SP)
Pedido com Numeração Anulada tendo em vista falta de cumprimento de exigência formal, conforme Art. 21 da Lei 9279/96 e Art. 7º da Instrução Normativa 31/2013

(21) BR 20 2020 002673-4	Código 15.21 - Numeração Anulada (22) 07/02/2020 (71) T. L. VISACHI COMÉRCIO DE PRODUTOS TERAPEUTICOS - ME (BR/SP) ; THAYS LACHI VISACHI (BR/SP) Pedido com Numeração Anulada tendo em vista falta de cumprimento de exigência formal, conforme Art. 21 da Lei 9279/96 e Art. 7º da Instrução Normativa 31/2013
(21) BR 20 2020 003030-8	Código 15.21 - Numeração Anulada (22) 13/02/2020 (71) DOG FRIENDS FOREVER ACESSÓRIOS E VESTUÁRIO PARA ANIMAIS LTDA (BR/SP) Pedido com Numeração Anulada tendo em vista falta de cumprimento de exigência formal, conforme Art. 21 da Lei 9279/96 e Art. 7º da Instrução Normativa 31/2013
(21) BR 20 2020 003034-0	Código 15.21 - Numeração Anulada (22) 13/02/2020 (71) SOLARLED ILUMINACAO - EIRELI - ME (BR/PR) Pedido com Numeração Anulada tendo em vista falta de cumprimento de exigência formal, conforme Art. 21 da Lei 9279/96 e Art. 7º da Instrução Normativa 31/2013
(21) BR 20 2020 003103-7	Código 15.21 - Numeração Anulada (22) 13/02/2020 (71) KELLY SCHWINDEN DE FREITAS GARCIA (BR/SC) Pedido com Numeração Anulada tendo em vista falta de cumprimento de exigência formal, conforme Art. 21 da Lei 9279/96 e Art. 7º da Instrução Normativa 31/2013
(21) BR 20 2020 003107-0	Código 15.21 - Numeração Anulada (22) 14/02/2020 (71) KELLY SCHWINDEN DE FREITAS GARCIA (BR/SC) Pedido com Numeração Anulada tendo em vista falta de cumprimento de exigência formal, conforme Art. 21 da Lei 9279/96 e Art. 7º da Instrução Normativa 31/2013
(21) BR 20 2020 003141-0	Código 15.21 - Numeração Anulada (22) 14/02/2020 (71) SUZANA PIRANI MEYER CASTILHO GARCIA (BR/SP) Pedido com Numeração Anulada tendo em vista falta de cumprimento de exigência formal, conforme Art. 21 da Lei 9279/96 e Art. 7º da Instrução Normativa 31/2013

(21) BR 20 2020 003224-6	Código 15.21 - Numeração Anulada (22) 14/02/2020 (71) ARAKAKI MÁQUINAS E IMPLEMENTOS AGRICOLAS SA (BR/SP) ; PAULO CESAR SILVA (BR/SP) Pedido com Numeração Anulada tendo em vista falta de cumprimento de exigência formal, conforme Art. 21 da Lei 9279/96 e Art. 7º da Instrução Normativa 31/2013
(21) BR 20 2020 003251-3	Código 15.21 - Numeração Anulada (22) 16/02/2020 (71) DAYANA ALMEIDA SILVA (BR/SP) Pedido com Numeração Anulada tendo em vista falta de cumprimento de exigência formal, conforme Art. 21 da Lei 9279/96 e Art. 7º da Instrução Normativa 31/2013
(21) BR 20 2020 004811-8	Código 15.21 - Numeração Anulada (22) 11/03/2020 (71) JORGE GONÇALVES SILVA (BR/SP) Pedido com Numeração Anulada tendo em vista falta de cumprimento de exigência formal, conforme Art. 21 da Lei 9279/96 e Art. 7º da Instrução Normativa 31/2013
(21) BR 20 2020 006648-5	Código 15.21 - Numeração Anulada (22) 02/04/2020 (71) ÁGUA PURA CARBONTEC LTDA EPP (BR/PR) Pedido com Numeração Anulada tendo em vista falta de cumprimento de exigência formal, conforme Art. 21 da Lei 9279/96 e Art. 7º da Instrução Normativa 31/2013
(21) BR 20 2020 007807-6	Código 15.21 - Numeração Anulada (22) 19/04/2020 (71) SANDRA MARA RODRIGUES DE SOUZA (BR/PR) Pedido com Numeração Anulada tendo em vista falta de cumprimento de exigência formal, conforme Art. 21 da Lei 9279/96 e Art. 7º da Instrução Normativa 31/2013
(21) BR 20 2020 007959-5	Código 15.21 - Numeração Anulada (22) 22/04/2020 (71) BIOSUB MANUTENÇÃO DE EQUIPAMENTOS DE PROTEÇÃO RESPIRATÓRIA EIRELI (BR/SP) Pedido com Numeração Anulada tendo em vista falta de cumprimento de exigência formal, conforme Art. 21 da Lei 9279/96 e Art. 7º da Instrução

Normativa 31/2013

(21) PI 0925426-9

Código 15.21 - Numeração Anulada

(22) 16/11/2009

(71) NIVALDO MENDES DE BRITO (BR/PR)

Pedido com Numeração Anulada tendo em vista falta de cumprimento de exigência formal, conforme Art. 21 da Lei 9279/96 e Art. 7º da Instrução Normativa 31/2013

Código 15.22 - Devolução de Prazo Concedida

Notificação de devolução de prazo uma vez que não foi possível ciência ao interessado diretamente no processo. Desta data corre o prazo adicional concedido no despacho. O prazo será de, no mínimo 15 (quinze) dias e, no máximo, o prazo legal dos atos correspondentes (Art. 221 da Lei nº 9.279/96 e IN 030 e IN 031/2013).

(21) BR 11 2012 007497-0 A2

Código 15.22 - Devolução de Prazo Concedida

(22) 28/09/2010

(71) G01.COM S.R.L. (IT)

(21) BR 20 2015 030294-6 U2

Código 15.22 - Devolução de Prazo Concedida

(22) 03/12/2015

(71) CLAUDIO GONÇALVES DE OLIVEIRA (BR/MG) ; MÁRCIO ARAÚJO PESSOA (BR/MG)

Referente à petição nº 870200036175 de 18/03/2020 - Reconhecida a justa causa, de acordo com o Artigo 221 da LPI 9279/96 e o Artigo 2º da Resolução 178/2017, será concedido o prazo adicional de 15 (quinze) dias, contados a partir da data desta publicação.

(21) BR 20 2016 011629-0 U2

Código 15.22 - Devolução de Prazo Concedida

(22) 23/05/2016

(71) SAMUEL AQUILES MOREIRA (BR/MG)

Referente à Petição nº 870200033839 de 13/03/2020 - Reconhecida a justa causa, de acordo com o Artigo 221 da LPI 9279/96 e o Artigo 2º da Resolução 178/2017, será concedido o prazo adicional de 15 (quinze) dias, contados a partir da data desta publicação.

Código 15.22.1 - Devolução de Prazo Negada

Negada a solicitação de devolução de prazo uma vez que não ficou comprovada a justa causa conforme definida no Art. 221 da Lei nº 9.279/96. A cópia do parecer poderá ser obtida através do endereço eletrônico www.inpi.gov.br - No Acesso rápido – Faça uma busca - Patente. Para acessar, cadastre-se no Portal do INPI e use login e senha. Desta data corre o prazo de 60 (sessenta) dias para eventual recurso do interessado.

(21) PI 1001743-7 A2

Código 15.22.1 - Devolução de Prazo Negada

(22) 30/04/2010

(71) Handerson Braga de Paula (BR/ES)

Código 15.22.2 - Devolução de Prazo por falha de Sistema

Notificação de devolução de prazo de acordo com comunicado publicada na RPI ou disponibilizado no site do INPI. Essa notificação visa a sinalização de que o pedido foi contemplado em algum caso de devolução de prazo já decidido pelo INPI e também a sinalização aos sistemas internos para situações de exceção na execução de rotinas automáticas.

(21) BR 10 2017 012512-2 A2	<p>Código 15.22.2 - Devolução de Prazo por falha de Sistema (22) 12/06/2017 (71) UNIVERSIDADE DO ESTADO DO RIO GRANDE DO NORTE - UERN (BR/RN)</p> <p>Tendo em vista a Portaria INPI PR nº 120 de 16/03/2020, Portaria INPI PR nº 161 de 13/04/2020; Portaria INPI PR nº 166 de 27/04/2020 e Portaria INPI PR nº 179 de 11/05/2020, quanto a suspensão dos prazos vencidos entre 16/03/2020 a 31/05/2020, devolve-se o prazo nesse pedido com relação a solicitação do pedido de exame.</p>
(21) BR 10 2017 012585-8 A2	<p>Código 15.22.2 - Devolução de Prazo por falha de Sistema (22) 13/06/2017 (71) UNIVERSIDADE DO ESTADO DO RIO GRANDE DO NORTE - UERN (BR/RN)</p> <p>Tendo em vista a Portaria INPI PR nº 120 de 16/03/2020, Portaria INPI PR nº 161 de 13/04/2020; Portaria INPI PR nº 166 de 27/04/2020 e Portaria INPI PR nº 179 de 11/05/2020, quanto a suspensão dos prazos vencidos entre 16/03/2020 a 31/05/2020, devolve-se o prazo nesse pedido com relação a solicitação do pedido de exame.</p>
(21) BR 20 2017 012083-5 U2	<p>Código 15.22.2 - Devolução de Prazo por falha de Sistema (22) 07/06/2017 (71) YAMIL ROJAS LIRANZA (BR/SP) ; NILZA MARIA DA NAVE E CASTRO (BR/SP)</p> <p>Tendo em vista a Portaria INPI PR nº 120 de 16/03/2020, Portaria INPI PR nº 161 de 13/04/2020; Portaria INPI PR nº 166 de 27/04/2020 e Portaria INPI PR nº 179 de 11/05/2020, quanto a suspensão dos prazos vencidos entre 16/03/2020 a 31/05/2020, devolve-se o prazo nesse pedido com relação a solicitação do pedido de exame.</p>
(21) BR 20 2017 014127-1 U2	<p>Código 15.22.2 - Devolução de Prazo por falha de Sistema (22) 29/06/2017 (71) DUBSYSTEM COMERCIAL E IMPORTADORA LTDA. (BR/RS)</p> <p>Tendo em vista a Portaria INPI PR nº 120 de 16/03/2020, Portaria INPI PR nº 161 de 13/04/2020; Portaria INPI PR nº 166 de 27/04/2020 e Portaria INPI PR</p>

n° 179 de 11/05/2020, quanto a suspensão dos prazos vencidos entre 16/03/2020 a 31/05/2020, devolve-se o prazo nesse pedido com relação a solicitação do pedido de exame.

(21) BR 20 2017 014180-8 U2

Código 15.22.2 - Devolução de Prazo por falha de Sistema

(22) 29/06/2017

(71) DUBSYSTEM COMERCIAL E IMPORTADORA LTDA. (BR/RS)

Tendo em vista a Portaria INPI PR n° 120 de 16/03/2020, Portaria INPI PR n° 161 de 13/04/2020; Portaria INPI PR n° 166 de 27/04/2020 e Portaria INPI PR n° 179 de 11/05/2020, quanto a suspensão dos prazos vencidos entre 16/03/2020 a 31/05/2020, devolve-se o prazo nesse pedido com relação a solicitação do pedido de exame.

Código 15.23 - Pedido “SUB JUDICE”

Notificação de ação judicial referente a pedido.

(21) BR 10 2016 011329-6 A2

Código 15.23 - Pedido “SUB JUDICE”

(22) 19/05/2016

(71) DECORLIT PRODUTOS DE CONCRETO LTDA (BR/SP)

INPI nº 52402.005618/2020-99 @ Origem: 31ª Vara Federal do Rio de Janeiro

Processo Nº: 5103035-52.2019.4.02.5101@ SUBJUDICE com pedido de

Antecipação de Tutela @ Autor: DECORLIT PRODUTOS DE CONCRETO

LTDA. @ Réu(s): COORDENADOR TÉCNICO DO INSTITUTO NACIONAL DA
PROPRIEDADE INDUSTRIAL

Código 15.30 - Publicação Anulada

Anulada a publicação de qualquer um dos subitens anteriores por ter sido indevida.

(21) BR 10 2015 032272-0 Código 15.30 - Publicação Anulada
(22) 22/12/2015
(71) UNIVERSIDADE FEDERAL DE PERNAMBUCO - UFPE (BR/PE) ;
UNIVERSIDADE FEDERAL DE SANTA MARIA - UFSM (BR/RS)
Anulada a publicação código 15.21 na RPI nº 2491 de 02/10/2018 por ter sido indevida.

(21) BR 10 2016 005244-0 Código 15.30 - Publicação Anulada
(22) 09/03/2016
(71) BEHR PROCESS CORPORATION (US)
Anulada a publicação código 15.21 na RPI nº 2458 de 14/02/2018 por ter sido indevida.

(21) BR 11 2018 011293-3 Código 15.30 - Publicação Anulada
(22) 12/08/2016
(71) FUJIAN LANDI COMMERCIAL EQUIPMENT CO., LTD (CN)
Anulada a publicação código 15.21 na RPI nº 2477 de 26/06/2018 por ter sido indevida.

Código 15.31 - Despacho Anulado

Anulação do despacho referente a qualquer um dos subitens anteriores por ter sido indevido. (A toda publicação que envolva anulação de ato ou despacho caberá justificativa no processo administrativo.)

(21) PI 0806247-1 A8

Código 15.31 - Despacho Anulado

(22) 11/01/2008

(71) ALBEMARLE CORPORATION (US)

Anulada a publicação código 15.7 na RPI nº 2470 de 08/05/2018 por ter sido indevida.

Código Concessão de Patente e Certificado de Adição de Invenção**Código 16.1 - Concessão de Patente ou Certificado de Adição de Invenção**

Expedição da carta-patente ou do certificado de adição de invenção. O título acha-se à disposição do interessado no setor competente do INPI. Desta data corre o prazo de 6 (seis) meses para interposição de nulidade administrativa por qualquer interessado (Art. 51 da Lei nº 9.279/96). O certificado de adição é acessório da patente, tem a data final de vigência desta e a acompanha para todos os efeitos legais. As Cartas Patentes ou Certificados de Adição de Invenção concedidos de acordo com o Artigo 38 da Lei 9.279/96, por ocasião da expedição da Carta Patente, podem ser acessadas através do endereço eletrônico www.inpi.gov.br - No Acesso rápido – Faça uma busca - Patente. Para acessar, cadastre-se no Portal do INPI e use login e senha.

(11) BR 10 2012 000848-3 B1	Código 16.1 - Concessão de Patente ou Certificado de Adição de Invenção (22) 13/01/2012 (43) 22/04/2015 (51) H04N 21/00 (2011.01) (54) SISTEMA E MÉTODOS PARA INTEGRAR DISPOSITIVOS PORTÁTEIS COM SISTEMAS DE TV DIGITAL (73) MIRAKULO SOFTWARE LTDA (BR/RJ) (72) DAVID ESTEVAM DE BRITTO; HERNAN RAFAEL PERRONE; LUIZ DAVID SALES DE PAULA CAMPELO; AGUINALDO RANGEL BOQUIMPANI Prazo de Validade: 20 (vinte) anos contados a partir de 13/01/2012, observadas as condições legais.
(11) BR 10 2012 006384-0 B1	Código 16.1 - Concessão de Patente ou Certificado de Adição de Invenção (22) 21/03/2012 (30) 28/03/2011 DE 102011015364.0 (43) 21/05/2013 (51) B60N 2/68 (2006.01) (54) BANCO PARA VEÍCULO COM UMA ESTRUTURA DE SUPORTE (73) Grammer AG (DE) (72) Roland Uebelacker; Johann Deml; Sergej Schustjew Prazo de Validade: 20 (vinte) anos contados a partir de 21/03/2012, observadas as condições legais.
(11) BR 10 2012 006936-9 B1	Código 16.1 - Concessão de Patente ou Certificado de Adição de Invenção (22) 28/03/2012 (30) 29/03/2011 US 61/468,979; 24/05/2011 US 13/114,916 (43) 19/09/2017 (51) E21B 33/04 (2006.01)

(54) CONJUNTO DE CABEÇA DE POÇO COM UM EIXO GEOMÉTRICO E MÉTODO PARA VEDAÇÃO DE UM MEMBRO INTERNO DE CABEÇA DE POÇO A UM MEMBRO EXTERNO DE CABEÇA DE POÇO

(73) VETCO GRAY INC. (US)

(72) DAVID L. FORD; DANIEL C. BENSON; LEONARD LANDRIAULT

Prazo de Validade: 20 (vinte) anos contados a partir de 28/03/2012, observadas as condições legais.

(11) BR 10 2012 007441-9 B1

Código 16.1 - Concessão de Patente ou Certificado de Adição de Invenção

(22) 26/03/2012

(30) 28/03/2011 DE 102011015347.0

(43) 21/05/2013

(51) B60N 2/68 (2006.01)

(54) Assento de Veículo

(73) Grammer Ag (DE)

(72) Roland Uebelacker; Johann Deml; Sergej Schustjew

Prazo de Validade: 20 (vinte) anos contados a partir de 26/03/2012, observadas as condições legais.

(11) BR 10 2012 019990-4 B1

Código 16.1 - Concessão de Patente ou Certificado de Adição de Invenção

(22) 10/08/2012

(30) 12/08/2011 FR 1157327

(43) 08/07/2014

(51) C08K 3/22 (2006.01), C08L 31/04 (2006.01), C08L 31/06 (2006.01)

(54) MATERIAL RETARDADOR DE CHAMA COMPREENDENDO UM BIOPOLÍMERO, CAIXA DE INSTALAÇÃO ELÉTRICA OU TUBO DE CABO ELÉTRICO E USO DO REFERIDO MATERIAL

(73) Schneider Electric Industries Sas (FR)

(72) Alexander Siegrist; Per Eriksson

Prazo de Validade: 20 (vinte) anos contados a partir de 10/08/2012, observadas as condições legais.

(11) BR 10 2012 022415-1 B1

Código 16.1 - Concessão de Patente ou Certificado de Adição de Invenção

(22) 05/09/2012

(30) 08/09/2011 FR 1102729

(43) 29/10/2014

(51) G01R 22/00 (2006.01), G05B 1/01 (2006.01), G05B 19/042 (2006.01), H02B 15/00 (2006.01), H05K 7/14 (2006.01)

(54) DISPOSITIVO E MÉTODO PARA MONITORAMENTO DE UM APARELHO OU DE UMA INSTALAÇÃO ELÉTRICA, E INSTALAÇÃO ELÉTRICA COMPREENDENDO TAL DISPOSITIVO

(73) SCHNEIDER ELECTRIC INDUSTRIES SAS (FR)

(72) MICHEL DALBE; ERIC SUPTITZ; BERNARD LEBEAU; MARC VERNAY; VICTOR CRUCHET

Prazo de Validade: 20 (vinte) anos contados a partir de 05/09/2012, observadas as condições legais.

(11) BR 10 2012 024280-0 B1 Código 16.1 - Concessão de Patente ou Certificado de Adição de Invenção
 (22) 25/09/2012
 (30) 26/09/2011 JP 2011-208623
 (43) 06/01/2015
 (51) H02K 1/32 (2006.01), H02K 1/06 (2006.01)
 (54) MÁQUINA ELÉTRICA E GIRATÓRIA
 (73) TOSHIBA MITSUBISHI-ELECTRIC INDUSTRIAL SYSTEMS CORPORATION (JP)
 (72) Masaya Ishikawa; Takaharu Fujikawa; Hidenobu Tsuchimoto
 Prazo de Validade: 20 (vinte) anos contados a partir de 25/09/2012, observadas as condições legais.

(11) BR 10 2012 028496-0 B1 Código 16.1 - Concessão de Patente ou Certificado de Adição de Invenção
 (22) 07/11/2012
 (30) 22/11/2011 US 13/302,796
 (43) 18/03/2014
 (51) E21B 49/08 (2006.01)
 (54) MÉTODO DE PRODUÇÃO DE FLUIDO DE UM POÇO SUBMARINO E CONJUNTO DE CABEÇA DE POÇO SUBMARINO
 (73) VETCO GRAY INC (US)
 (72) ROBERT BELL
 Prazo de Validade: 20 (vinte) anos contados a partir de 07/11/2012, observadas as condições legais.

(11) BR 10 2013 007359-8 B1 Código 16.1 - Concessão de Patente ou Certificado de Adição de Invenção
 (22) 27/03/2013
 (30) 30/03/2012 FR 12 52956
 (43) 14/07/2015
 (51) H02M 1/08 (2006.01), H02M 1/088 (2006.01), H02M 3/335 (2006.01), H02M 5/458 (2006.01), H02M 3/155 (2006.01)
 (54) DISPOSITIVO DE COMANDO, SISTEMA DE ALIMENTAÇÃO ELÉTRICA COMUTADO E VARIADOR DE VELOCIDADE
 (73) Schneider Toshiba Inverter Europe SAS (FR)
 (72) Allan Pierre Barauna; Hocine Boulharts
 Prazo de Validade: 20 (vinte) anos contados a partir de 27/03/2013, observadas as condições legais.

(11) BR 10 2013 012283-1 B1 Código 16.1 - Concessão de Patente ou Certificado de Adição de Invenção
 (22) 17/05/2013
 (43) 02/06/2015

(51) A47B 13/08 (2006.01), A47B 11/00 (2006.01)

(54) MESA PARA PORTADORES DE NECESSIDADES MOTORAS

(73) UNIVERSIDADE ESTADUAL PAULISTA "JÚLIO DE MESQUITA FILHO" - UNESP (BR/SP)

(72) ANTONIO DE PÁDUA LIMA FILHO

Prazo de Validade: 20 (vinte) anos contados a partir de 17/05/2013, observadas as condições legais.

(11) BR 10 2013 017326-6 B1

Código 16.1 - Concessão de Patente ou Certificado de Adição de Invenção

(22) 04/07/2013

(30) 05/07/2012 DE 10 2012 013 288.3

(43) 30/06/2015

(51) B01J 23/42 (2006.01), B01J 23/44 (2006.01)

(54) CATALISADOR, MÉTODO PARA PRODUÇÃO DO CATALISADOR, USO DO CATALISADOR E REVESTIMENTO

(73) MAN TRUCK & BUS AG (DE)

(72) ANDREAS DÖRING

Prazo de Validade: 20 (vinte) anos contados a partir de 04/07/2013, observadas as condições legais.

(11) BR 10 2013 018903-0 B1

Código 16.1 - Concessão de Patente ou Certificado de Adição de Invenção

(22) 24/07/2013

(30) 30/07/2012 US 13/561.141

(43) 18/08/2015

(51) B60C 29/06 (2006.01)

(54) CONJUNTO DE PNEU PNEUMÁTICO

(73) THE GOODYEAR TIRE & RUBBER COMPANY (US)

(72) ANDREAS FRANTZEN

Prazo de Validade: 20 (vinte) anos contados a partir de 24/07/2013, observadas as condições legais.

(11) BR 10 2013 021058-7 B1

Código 16.1 - Concessão de Patente ou Certificado de Adição de Invenção

(22) 16/08/2013

(43) 23/02/2016

(51) B07B 13/00 (2006.01), B07B 15/00 (2006.01)

(54) MÉTODO DE BENEFICIAMENTO DE PALHA DE CANA-DE-AÇÚCAR EM FARDOS AMARRADOS POR ELEMENTOS DE AMARRAÇÃO

(73) CTC - CENTRO DE TECNOLOGIA CANAVIEIRA S.A. (BR/SP)

(72) CELSO COARESMA NETO; FRANCISCO ANTONIO BARBA LINERO; JOSÉ GUILHERME PERTICARRARI

Prazo de Validade: 20 (vinte) anos contados a partir de 16/08/2013, observadas as condições legais.

(11) BR 10 2013 024499-6 B1	<p>Código 16.1 - Concessão de Patente ou Certificado de Adição de Invenção (22) 24/09/2013 (30) 09/01/2013 US 13/737.903 (43) 26/04/2016 (51) A01C 15/00 (2006.01) (54) Conjunto de tanque para sementes (73) CNH INDUSTRIAL AMERICA LLC (US) (72) SCOTT A. LONG Prazo de Validade: 20 (vinte) anos contados a partir de 24/09/2013, observadas as condições legais.</p>
(11) BR 10 2013 024747-2 B1	<p>Código 16.1 - Concessão de Patente ou Certificado de Adição de Invenção (22) 26/09/2013 (30) 09/01/2013 US 13/737,873 (43) 23/10/2018 (51) A01C 7/20 (2006.01) (54) INDUTOR DE SEMENTE PARA UM IMPLEMENTO AGRÍCOLA TENDO UM DESVIO DE AR AJUSTÁVEL (73) CNH INDUSTRIAL AMERICA LLC (US) (72) CHAD M. JOHNSON; FRANK C. LEGNER III; MARVIN A. PRICKEL; MICHAEL J. CONNORS Prazo de Validade: 20 (vinte) anos contados a partir de 26/09/2013, observadas as condições legais.</p>
(11) BR 10 2013 024749-9 B1	<p>Código 16.1 - Concessão de Patente ou Certificado de Adição de Invenção (22) 26/09/2013 (30) 09/01/2013 US 13/737,657 (43) 02/05/2017 (51) A01C 7/10 (2006.01) (54) Caixa de indução para um implemento agrícola tendo limitadores de compressão (73) CNH INDUSTRIAL AMERICA LLC (US) (72) MICHAEL J. CONNORS; CHAD M. JOHNSON; MARVIN A. PRICKEL Prazo de Validade: 20 (vinte) anos contados a partir de 26/09/2013, observadas as condições legais.</p>
(11) BR 10 2013 024754-5 B1	<p>Código 16.1 - Concessão de Patente ou Certificado de Adição de Invenção (22) 26/09/2013 (30) 09/01/2013 US 13/737,402 (43) 24/02/2015 (51) A01B 71/02 (2006.01), G06Q 50/02 (2012.01) (54) Método para configurar um controlador para um trator e sistema para configurar a operação de pelo menos um instrumento agrícola operável com um trator</p>

(73) CNH INDUSTRIAL CANADA, LTD. (CA)

(72) MARVIN PRICKEL; JOHN STRATTON; PAUL WEISBERG

Prazo de Validade: 20 (vinte) anos contados a partir de 26/09/2013, observadas as condições legais.

(11) BR 10 2013 025154-2 B1

Código 16.1 - Concessão de Patente ou Certificado de Adição de Invenção

(22) 30/09/2013

(30) 09/01/2013 US 13/737.757

(43) 02/05/2017

(51) A01C 7/08 (2006.01)

(54) PARES DE SEGMENTO INDUTOR ESPELHADO PARA UMA CAIXA INDUTORA DE UMA FERRAMENTA AGRÍCOLA

(73) CNH INDUSTRIAL AMERICA LLC (US)

(72) MICHAEL J. CONNORS; DAVID D. FLAMME; CHAD M. JOHNSON; SCOTT A. LONG; GRANT T. MCDONALD; MARVIN A. PRICKEL; MARTIN J. ROBERGE

Prazo de Validade: 20 (vinte) anos contados a partir de 30/09/2013, observadas as condições legais.

(11) BR 10 2013 025159-3 B1

Código 16.1 - Concessão de Patente ou Certificado de Adição de Invenção

(22) 30/09/2013

(30) 09/01/2013 US 13/737.562

(43) 23/09/2014

(51) A01C 5/06 (2006.01)

(54) UNIDADE DE LINHA DE UM IMPLEMENTO AGRÍCOLA COM MÚLTIPLOS LOCAIS PARA MONTAGEM DE UMA RODA MEDIDORA

(73) CNH INDUSTRIAL AMERICA LLC (US)

(72) BRIAN J. ANDERSON; JOHNATHON R. DIENST

Prazo de Validade: 20 (vinte) anos contados a partir de 30/09/2013, observadas as condições legais.

(11) BR 10 2013 025163-1 B1

Código 16.1 - Concessão de Patente ou Certificado de Adição de Invenção

(22) 30/09/2013

(30) 09/01/2013 US 13/737,792

(43) 01/03/2017

(51) A01C 7/10 (2006.01), F16K 27/04 (2006.01), F16K 3/02 (2006.01)

(54) SISTEMA DE DISTRIBUIÇÃO DE PRODUTO AGRÍCOLA E MÉTODO PARA TRANSPORTAR PRODUTO AGRÍCOLA ATRAVÉS DE UM SISTEMA DE DISTRIBUIÇÃO DE PRODUTO AGRÍCOLA

(73) CNH INDUSTRIAL AMERICA LLC (US)

(72) CHAD M JOHNSON; MICHAEL J. CONNORS; MARVIN A. PRICKEL

Prazo de Validade: 20 (vinte) anos contados a partir de 30/09/2013, observadas as condições legais.

(11) BR 10 2013 025330-8 B1	<p>Código 16.1 - Concessão de Patente ou Certificado de Adição de Invenção (22) 01/10/2013 (43) 18/08/2015 (51) C07D 307/44 (2006.01) (54) PROCESSO DE OBTENÇÃO DE ÁLCOOL FURFURÍLICO POR MEIO DE CATALISADORES MULTIFUNCIONAIS (73) INSTITUTO NACIONAL DE TECNOLOGIA (BR/RJ) ; INSTITUTO MILITAR DE ENGENHARIA - IME (BR/RJ) (72) MARCO ANDRÉ FRAGA; RAFAEL FARIAS PEREZ; SIMONE DE JESUS CANHACI; LUIZ EDUARDO PIZARRO BORGES Prazo de Validade: 20 (vinte) anos contados a partir de 01/10/2013, observadas as condições legais.</p>
(11) BR 10 2014 001937-5 B1	<p>Código 16.1 - Concessão de Patente ou Certificado de Adição de Invenção (22) 27/01/2014 (43) 04/04/2017 (51) A01K 1/03 (2006.01), A61D 3/00 (2006.01) (54) EQUIPAMENTO PARA IMOBILIZAÇÃO DE ANIMAL DE PEQUENO PORTE (73) COMISSÃO NACIONAL DE ENERGIA NUCLEAR (BR/RJ) (72) RODRIGO CRESPO MOSCA; MONICA BEATRIZ MATHOR; CARLOS ALBERTO ZEITUNI; EDUARDO SANTANA DE MOURA Prazo de Validade: 20 (vinte) anos contados a partir de 27/01/2014, observadas as condições legais.</p>
(11) BR 10 2014 009691-4 B1	<p>Código 16.1 - Concessão de Patente ou Certificado de Adição de Invenção (22) 23/04/2014 (30) 24/04/2013 EP 13165029.3 (43) 12/12/2017 (51) C08G 75/16 (2006.01), C10M 151/04 (2006.01), C10N 30/06 (2006.01) (54) COMPOSTOS CONTENDO PONTES DE ENXOFRE; MISTURAS CONTENDO UM DOS COMPOSTOS CONTENDO PONTES DE ENXOFRE; MÉTODO PARA A PRODUÇÃO DE COMPOSTOS CONTENDO PONTES DE ENXOFRE; E; USO DOS COMPOSTOS CONTENDO PONTES DE ENXOFRE (73) LANXESS DEUTSCHLAND GMBH (DE) (72) DAVID LAREM; SANDRA HORSTMANN; THOMAS ROSSRUCKER; MARKUS KUILDER; MICHAEL KOENIG Prazo de Validade: 20 (vinte) anos contados a partir de 23/04/2014, observadas as condições legais.</p>
(11) BR 10 2014 011945-0 B1	<p>Código 16.1 - Concessão de Patente ou Certificado de Adição de Invenção (22) 16/05/2014 (43) 08/12/2015</p>

(51) A01C 7/06 (2006.01)

(54) SISTEMA DE PLANTIO COM CAIXA DE SEMENTE AUTOPROPELIDA E/OU ASSISTIDA COM MÓDULOS DE LINHAS MOTRIZES

(73) Adilson Rodrigues luzviak (BR/RS)

(72) Adilson Rodrigues luzviak

Prazo de Validade: 20 (vinte) anos contados a partir de 16/05/2014, observadas as condições legais.

(11) BR 10 2014 021086-5 B1

Código 16.1 - Concessão de Patente ou Certificado de Adição de Invenção

(22) 27/08/2014

(43) 19/04/2016

(51) A01D 45/10 (2006.01), A01B 61/00 (2006.01), F16C 25/02 (2006.01)

(54) MANCAL DO EXTRATOR PRIMÁRIO DE COLHEDORAS DE CANA-DE-AÇÚCAR

(73) UNIMIL INDUSTRIA E COMERCIO DE PECAS DE MAQUINAS AGRICOLAS LTDA. (BR/SP)

(72) LUIS FERNANDO ZOTELLI

Prazo de Validade: 20 (vinte) anos contados a partir de 27/08/2014, observadas as condições legais.

(11) BR 10 2014 029087-7 B1

Código 16.1 - Concessão de Patente ou Certificado de Adição de Invenção

(22) 21/11/2014

(30) 17/12/2013 US 61/917336; 18/02/2014 US 14/183006

(43) 01/03/2016

(51) B29C 65/02 (2006.01), B29C 65/48 (2006.01), B29C 65/50 (2006.01), B29C 65/00 (2006.01), B32B 37/02 (2006.01), B32B 37/15 (2006.01), B32B 41/00 (2006.01), B32B 37/18 (2006.01)

(54) MÉTODO PARA UNIR COMPONENTES

(73) THE BOEING COMPANY (US)

(72) Charles R. Prebil; James R. Fox

Prazo de Validade: 20 (vinte) anos contados a partir de 21/11/2014, observadas as condições legais.

(11) BR 10 2014 030296-4 B1

Código 16.1 - Concessão de Patente ou Certificado de Adição de Invenção

(22) 04/12/2014

(43) 05/07/2016

(51) A01M 11/00 (2006.01), A01C 15/16 (2006.01)

(54) EQUIPAMENTO DE PULVERIZAÇÃO DE DEFENSIVOS AGRÍCOLAS, ADUBO FERTILIZANTE E OUTROS NA FORMA DE PÓ OU LÍQUIDO POR PRESSÃO DE AR

(73) Ariceu José Osti (BR/SC)

(72) Ariceu José Osti

Prazo de Validade: 20 (vinte) anos contados a partir de 04/12/2014, observadas as condições legais.

as condições legais.

(11) BR 10 2014 031387-7 B1 Código 16.1 - Concessão de Patente ou Certificado de Adição de Invenção
(22) 15/12/2014
(30) 16/12/2013 US 14107397
(43) 25/07/2017
(51) A01D 34/02 (2006.01), A01D 34/03 (2006.01), A01D 34/13 (2006.01), A01D 34/14 (2006.01)
(54) MONTAGEM DE CORTADOR PARA UMA PLATAFORMA DE UMA COLHEDORA AGRÍCOLA
(73) CNH INDUSTRIAL AMERICA LLC (US)
(72) SETH MICHAEL BICH
Prazo de Validade: 20 (vinte) anos contados a partir de 15/12/2014, observadas as condições legais.

(11) BR 10 2015 005662-1 B1 Código 16.1 - Concessão de Patente ou Certificado de Adição de Invenção
(22) 13/03/2015
(30) 03/04/2014 US 14/244,690
(43) 13/09/2016
(51) B29C 70/52 (2006.01), B29C 70/30 (2006.01), B29D 99/00 (2010.01), B32B 27/02 (2006.01), B29L 31/30 (2006.01), B29K 105/06 (2006.01)
(54) Método de formação de um enchimento de raio
(73) THE BOEING COMPANY (US)
(72) Douglas A. McCarville; Juan C. Guzman; Jordan Oliver Birkland; Ryan Shaw Tidwell; Robert L. Anderson
Prazo de Validade: 20 (vinte) anos contados a partir de 13/03/2015, observadas as condições legais.

(11) BR 10 2016 004764-1 B1 Código 16.1 - Concessão de Patente ou Certificado de Adição de Invenção
(22) 03/03/2016
(30) 04/03/2015 US 62/128,397; 03/11/2015 US 62/250,403
(43) 06/09/2016
(51) C07D 471/04 (2006.01), A61K 31/519 (2006.01), A61P 31/18 (2006.01)
(54) Compostos moduladores de receptor tipo toll, usos do mesmo, e composições farmacêuticas
(73) GILEAD SCIENCES, INC. (US)
(72) EVANGELOS AKTOUDIANAKIS; GREGORY CHIN; RICHARD L. MACKMAN; SAMUEL E. METOBO; MICHAEL R. MISH; HYUNG-JUNG PYUN; JEFF ZABLOCKI
Prazo de Validade: 20 (vinte) anos contados a partir de 03/03/2016, observadas as condições legais.

(11) BR 11 2012 000849-8 B1 Código 16.1 - Concessão de Patente ou Certificado de Adição de Invenção

(22) 24/06/2010
 (30) 15/07/2009 FR 0954878
 (51) B60J 7/00 (2006.01), B60Q 3/208 (2017.01), B60Q 3/64 (2017.01), B60Q 3/78 (2017.01)
 (54) DISPOSITIVO DE OCULTAÇÃO TENDO GUIA(S) DE LUZ(ES) PARA UM TETO DE VEÍCULO E VEÍCULO COMPREENDENDO O REFERIDO DISPOSITIVO
 (73) PEUGEOT CITROËN AUTOMOBILES SA (FR)
 (72) JEAN-LOUP KARATCHENTZEFF; JULIEN LEMAINÉ
 Prazo de Validade: 10 (dez) anos contados a partir de 14/07/2020, observadas as condições legais.

(11) BR 11 2012 001896-5 B1

Código 16.1 - Concessão de Patente ou Certificado de Adição de Invenção
 (22) 11/08/2010
 (30) 11/08/2009 KR 1020090073617
 (51) F25D 11/00 (2006.01), F25D 19/00 (2006.01)
 (54) REFRIGERADOR
 (73) LG ELECTRONICS INC. (KR)
 (72) Sung-Kyoung Kim; Dong-Wan Kim
 Prazo de Validade: 20 (vinte) anos contados a partir de 11/08/2010, observadas as condições legais.

(11) BR 11 2012 006003-1 B1

Código 16.1 - Concessão de Patente ou Certificado de Adição de Invenção
 (22) 14/09/2010
 (30) 18/09/2009 US 12/562,920
 (51) F25D 25/02 (2006.01)
 (54) CONJUNTO DE PRATELEIRA DE REFRIGERADOR QUE CONTÉM DERRAMAMENTO
 (73) SSW HOLDING COMPANY, LLC (US)
 (72) MATTHEW MCMILLIN; BRADLEY M. NALL; JOHN PATRICK DRIVER
 Prazo de Validade: 20 (vinte) anos contados a partir de 14/09/2010, observadas as condições legais.

(11) BR 11 2012 008011-3 B1

Código 16.1 - Concessão de Patente ou Certificado de Adição de Invenção
 (22) 30/09/2010
 (30) 06/10/2009 FR 0956952
 (51) F02C 7/236 (2006.01), F02C 9/26 (2006.01), F02C 9/48 (2006.01), F02K 1/17 (2006.01)
 (54) CIRCUITO DE ALIMENTAÇÃO DE COMBUSTÍVEL E MOTOR DE AERONAVE.
 (73) Snecma (FR)
 (72) Nicolas Alain Bader; Frédéric Brettes; Bastien Dore; Laurent Gilbert Yves Hodinot
 Prazo de Validade: 20 (vinte) anos contados a partir de 30/09/2010, observadas as condições legais.

as condições legais.

(11) BR 11 2012 009210-3 B1 Código 16.1 - Concessão de Patente ou Certificado de Adição de Invenção
(22) 19/10/2010
(30) 21/10/2009 NO 20093189
(51) F16K 37/00 (2006.01), E21B 21/10 (2006.01)
(54) ATUADOR DE VÁLVULA SUBMARINA
(73) Vetco Gray Scandinavia AS (NO)
(72) Borchgrevink, Christian; Flidh, Jon
Prazo de Validade: 20 (vinte) anos contados a partir de 19/10/2010, observadas as condições legais.

(11) BR 11 2012 013865-0 B1 Código 16.1 - Concessão de Patente ou Certificado de Adição de Invenção
(22) 09/12/2010
(30) 09/12/2009 FR 0958814
(51) A61C 5/62 (2017.01), A61M 5/315 (2006.01)
(54) DISPOSITIVO PARA EJETAR UM PRODUTO LÍQUIDO OU PASTOSO
(73) Primequal SA (CH)
(72) David Weill; Pierre-Yves Chassot
Prazo de Validade: 20 (vinte) anos contados a partir de 09/12/2010, observadas as condições legais.

(11) BR 11 2012 014539-8 B1 Código 16.1 - Concessão de Patente ou Certificado de Adição de Invenção
(22) 20/07/2010
(30) 16/12/2009 FR 0959030
(51) B60J 5/10 (2006.01)
(54) TAMPA DE MALA PARA VEÍCULO AUTOMÓVEL, E, VEÍCULO AUTOMÓVEL
(73) Renault S.A.S (FR)
(72) Ginestet, Thierry; Glaumot, Olivier; Regenault, François
Prazo de Validade: 20 (vinte) anos contados a partir de 20/07/2010, observadas as condições legais.

(11) BR 11 2012 015601-2 B1 Código 16.1 - Concessão de Patente ou Certificado de Adição de Invenção
(22) 20/12/2010
(30) 23/12/2009 US 61/289,610
(51) A61B 18/00 (2006.01), A61B 17/00 (2006.01), A61M 13/00 (2006.01), G01F 22/00 (2006.01), G08B 21/18 (2006.01), A61M 16/08 (2006.01)
(54) BRAÇO DE DESCARGA PARA SISTEMA DE EVACUAÇÃO DE FUMAÇA CIRÚRGICA, SISTEMA DE EVACUAÇÃO DE FUMAÇA CIRÚRGICA, APARELHO PARA DETERMINAÇÃO DE CONDIÇÃO DE ÁGUA DENTRO DE CÂMARA DE UMIDIFICAÇÃO E SISTEMA DE INSUFLAÇÃO
(73) Fisher & Paykel Healthcare Limited (NZ)

(72) MICHAEL JOSEPH BLACKHURST; JAMES ALEXANDER GORDON;
JONATHAN DAVID HARWOOD; DAVID JOHN BAIN

Prazo de Validade: 20 (vinte) anos contados a partir de 20/12/2010, observadas as condições legais.

(11) BR 11 2012 017771-0 B1

Código 16.1 - Concessão de Patente ou Certificado de Adição de Invenção

(22) 22/11/2010

(30) 23/12/2009 US 61/289,449

(51) A61B 17/34 (2006.01), A61F 9/007 (2006.01)

(54) CÂNULA DE TROCARTE VALVULADA

(73) ALCON RESEARCH, LLC (US)

(72) Jose Lopez; Anil Patnala; Michael Martin

Prazo de Validade: 20 (vinte) anos contados a partir de 22/11/2010, observadas as condições legais.

(11) BR 11 2012 023453-6 B1

Código 16.1 - Concessão de Patente ou Certificado de Adição de Invenção

(22) 11/03/2011

(30) 17/03/2010 CN 201010126189.0

(51) D21C 3/22 (2006.01), D21C 11/02 (2006.01), D21C 11/06 (2006.01), D21C 11/10 (2006.01), B01D 53/78 (2006.01), B01D 53/50 (2006.01), C05F 7/02 (2006.01), C02F 9/14 (2006.01)

(54) MÉTODO DE UTILIZAÇÃO CÍCLICA DE PALHA NO PROCESSO DE POLPAÇÃO E FABRICAÇÃO DE PAPEL

(73) Shandong Tralin Paper Co., Ltd (CN)

(72) Hongfa Li; Mingxin Song; Songtao Chen; Jihui Yang; Liangjin Guo

Prazo de Validade: 20 (vinte) anos contados a partir de 11/03/2011, observadas as condições legais.

(11) BR 11 2012 026929-1 B1

Código 16.1 - Concessão de Patente ou Certificado de Adição de Invenção

(22) 20/04/2011

(30) 20/04/2010 FR 10 52999

(51) B29C 70/46 (2006.01), B29C 70/48 (2006.01), B29C 70/54 (2006.01), B29C 33/38 (2006.01), F01D 21/04 (2006.01)

(54) Dispositivo para fabricar peças feitas de material composto e método para fabricar uma carcaça de turbomáquina através da utilização do dispositivo

(73) Snecma (FR)

(72) Romain Plante; Jean-Pierre Cauchois; Louis Betega; Jean-Louis Robert
Marcel Castanie

Prazo de Validade: 20 (vinte) anos contados a partir de 20/04/2011, observadas as condições legais.

(11) BR 11 2012 029922-0 B1

Código 16.1 - Concessão de Patente ou Certificado de Adição de Invenção

(22) 20/05/2011

(30) 25/05/2010 IT FI2010A000116
 (51) B31F 1/07 (2006.01)
 (54) UNIDADE DE GRAVAÇÃO EM RELEVO E MÉTODO DE GRAVAÇÃO EM RELEVO
 (73) Fabio Perini S.P.A. (IT)
 (72) Mauro Ricci; Leonardo Boschi
 Prazo de Validade: 20 (vinte) anos contados a partir de 20/05/2011, observadas as condições legais.

(11) BR 11 2012 030314-7 B1 Código 16.1 - Concessão de Patente ou Certificado de Adição de Invenção
 (22) 06/05/2011
 (30) 18/06/2010 DE 102010024221.7
 (51) B02C 4/30 (2006.01)
 (54) BANDAGEM PERFILADA PARA UMA PRENSA DE ROLOS PARA TRATAMENTO POR ALTA-PRESSÃO DE MATERIAL GRANULAR, MÉTODO PARA FABRICAÇÃO DE UMA BANDAGEM PERFILADA, UTILIZAÇÃO DE UMA LIGA E UTILIZAÇÃO DE UMA COMBINAÇÃO DE LIGAS
 (73) KHD HUMBOLDT WEDAG GMBH (DE)
 (72) Meinhard Frangenberg
 Prazo de Validade: 20 (vinte) anos contados a partir de 06/05/2011, observadas as condições legais.

(11) BR 11 2013 007018-8 B1 Código 16.1 - Concessão de Patente ou Certificado de Adição de Invenção
 (22) 09/10/2010
 (30) 09/10/2010 WO PCT/IB2010/054571
 (51) A61B 17/62 (2006.01), A61B 17/66 (2006.01), A61B 17/60 (2006.01)
 (54) DISPOSITIVO DE FIXAÇÃO EXTERNA ADAPTÁVEL PARA FRATURAS ÓSSEAS
 (73) UNIVERSIDAD DEL VALLE (CO)
 (72) Arlex Leyton Virgen; Andres Machado Caicedo; Jose Jaime Garcia Alvarez
 Prazo de Validade: 20 (vinte) anos contados a partir de 09/10/2010, observadas as condições legais.

(11) BR 11 2013 008124-4 B1 Código 16.1 - Concessão de Patente ou Certificado de Adição de Invenção
 (22) 18/10/2011
 (30) 21/10/2010 US 12/909,483
 (51) C04B 28/34 (2006.01)
 (54) CIMENTO À BASE DE FOSFATO DE ALTA RESISTÊNCIA TENDO BAIXA ALCALINIDADE
 (73) UNITED STATES GYPSUM COMPANY (US)
 (72) ASHISH DUBEY
 Prazo de Validade: 20 (vinte) anos contados a partir de 18/10/2011, observadas as condições legais.

(11) BR 11 2013 008341-7 B1	<p>Código 16.1 - Concessão de Patente ou Certificado de Adição de Invenção (22) 05/10/2011 (30) 05/10/2010 IT TO2010A000808 (51) B01D 35/02 (2006.01) (54) FILTRO PARA LÍQUIDOS, EM PARTICULAR, PARA VÁLVULAS ELÉTRICAS DE APARELHOS ELETRODOMÉSTICOS E SIMILARES (73) ELBI INTERNATIONAL S.P.A. (IT) (72) PAOLO RAVEDATI; FABRIZIO GONELLA; FRANCESCO DI BENEDITO; MAURIZIO RENDESI Prazo de Validade: 20 (vinte) anos contados a partir de 05/10/2011, observadas as condições legais.</p>
(11) BR 11 2013 013049-0 B1	<p>Código 16.1 - Concessão de Patente ou Certificado de Adição de Invenção (22) 22/09/2011 (30) 02/12/2010 IT MI2010A002227 (51) D04B 9/10 (2006.01) (54) MÁQUINA CIRCULAR DE DUPLO CILINDRO, PARTICULARMENTE PARA TRICOTAR ARTIGOS DE MALHA OU SIMILARES, COM MECANISMO DE ACIONAMENTO SIMPLIFICADO (73) Lonati S.P.A. (IT) (72) Ettore Lonati; Tiberio Lonati; Fausto Lonati Prazo de Validade: 20 (vinte) anos contados a partir de 22/09/2011, observadas as condições legais.</p>
(11) BR 11 2013 013260-4 B1	<p>Código 16.1 - Concessão de Patente ou Certificado de Adição de Invenção (22) 12/12/2011 (30) 13/12/2010 EP 10194800.8 (51) B60J 1/00 (2006.01), C03B 23/03 (2006.01), C03B 23/025 (2006.01), C03B 23/035 (2006.01) (54) Vidraça de veículo motorizado (73) SAINT-GOBAIN GLASS FRANCE (FR) (72) BENNO DUNKMANN; JEAN-MARIE LE NY; MICHAEL BALDUIN Prazo de Validade: 20 (vinte) anos contados a partir de 12/12/2011, observadas as condições legais.</p>
(11) BR 11 2013 013770-3 B1	<p>Código 16.1 - Concessão de Patente ou Certificado de Adição de Invenção (22) 01/12/2011 (30) 04/12/2010 DE 10 2010 053 484.6 (51) B02C 17/16 (2006.01), B02C 17/18 (2006.01) (54) Processo para introdução e remoção de corpos auxiliares de moagem de um moinho agitador de esferas (73) NETZSCH-FEINMAHLTECHNIK GMBH (DE) (72) HORST PAUSCH; JAN WOLFRUM</p>

Prazo de Validade: 20 (vinte) anos contados a partir de 01/12/2011, observadas as condições legais.

(11) BR 11 2013 014914-0 B1 Código 16.1 - Concessão de Patente ou Certificado de Adição de Invenção
 (22) 15/12/2011
 (30) 16/12/2010 US 61/423,694
 (51) C07D 487/14 (2006.01), C07D 491/14 (2006.01), C07D 495/14 (2006.01), C07D 498/14 (2006.01), A61K 31/519 (2006.01), A61P 35/00 (2006.01)
 (54) COMPOSTO, COMPOSIÇÃO FARMACÊUTICA E USO DE UM COMPOSTO
 (73) GENENTECH, INC. (US)
 (72) JENNAFER DOTSON; ALAN G. OLIVERO; BIN-QING WEI; CHUDI NDUBAKU; GRAHAM ELGIN JONES; LAN WANG; LAURENT SALPHATI; NEVILLE JAMES MCLEAN; ROBERT ANDREW HEALD; SUSSIE LERCHE KRINTEL; TIMOTHY HEFFRON
 Prazo de Validade: 20 (vinte) anos contados a partir de 15/12/2011, observadas as condições legais.

(11) BR 11 2013 018372-1 B1 Código 16.1 - Concessão de Patente ou Certificado de Adição de Invenção
 (22) 25/01/2011
 (51) B02C 17/24 (2006.01)
 (54) MOINHO TUBULAR
 (73) SIEMENS AKTIENGESELLSCHAFT (DE)
 (72) HORST KÜMMLEE; PETER PETEREIT; FRANK SEIBICKE
 Prazo de Validade: 20 (vinte) anos contados a partir de 25/01/2011, observadas as condições legais.

(11) BR 11 2013 018518-0 B1 Código 16.1 - Concessão de Patente ou Certificado de Adição de Invenção
 (22) 23/01/2012
 (30) 24/01/2011 US 13/012,762
 (51) E05B 61/00 (2006.01)
 (54) Recipiente, armário e método para detectar acesso não autorizado a um recipiente
 (73) CAREFUSION 303, INC. (US)
 (72) FRANK DEAN WEBER; CHRISTOPH POTAKAWSKYJ; JOHANNES POLLHAMMER
 Prazo de Validade: 20 (vinte) anos contados a partir de 23/01/2012, observadas as condições legais.

(11) BR 11 2013 019168-6 B1 Código 16.1 - Concessão de Patente ou Certificado de Adição de Invenção
 (22) 25/01/2012
 (30) 26/01/2011 US 13/014,705
 (51) E21B 23/08 (2006.01), E21B 33/12 (2006.01)

(54) FERRAMENTA DE FIXAÇÃO DE FUNDO DE POÇO E MÉTODO DE FIXAÇÃO DE UM SUPORTE DE REVESTIMENTO EM UM FURO DE POÇO

(73) HALLIBURTON ENERGY SERVICES, INC. (US)

(72) BROCK WATSON

Prazo de Validade: 20 (vinte) anos contados a partir de 25/01/2012, observadas as condições legais.

(11) BR 11 2013 024431-3 B1

Código 16.1 - Concessão de Patente ou Certificado de Adição de Invenção

(22) 29/03/2012

(30) 29/03/2011 DE 10 2011 001 615.5; 29/03/2011 DE 20 2011 000 708.1

(51) B29C 33/20 (2006.01), B22D 17/26 (2006.01), B29C 49/56 (2006.01), B30B 1/32 (2006.01), F15B 11/032 (2006.01)

(54) ARRANJO PARA O RECEBIMENTO DE UM MOLDE DE FUNDIÇÃO DE MÚLTIPLAS PEÇAS E MÉTODO PARA OPERAR A UNIDADE

(73) BODO RICHTER (DE)

(72) GÜNTER RICHTER

Prazo de Validade: 20 (vinte) anos contados a partir de 29/03/2012, observadas as condições legais.

(11) BR 11 2013 025363-0 B1

Código 16.1 - Concessão de Patente ou Certificado de Adição de Invenção

(22) 04/05/2012

(30) 19/05/2011 US 61/487,922; 25/04/2012 US 13/455,218

(51) B60J 5/04 (2006.01), F16H 21/28 (2006.01)

(54) OPERADOR ELÉTRICO DE PORTAS PARA ABRIR E FECHAR UM OU UM PAR ESPAÇADO DE PORTAS DE PASSAGEIROS DE VEÍCULOS DE TRANSPORTE, E OPERADOR ELÉTRICO DE PORTAS PARA ABRIR E FECHAR UM PAR ESPAÇADO DE PORTAS DE PASSAGEIROS DE VEÍCULOS DE TRANSPORTE

(73) WABTEC HOLDING CORP. (US)

(72) PETER M. GIANNIS

Prazo de Validade: 20 (vinte) anos contados a partir de 04/05/2012, observadas as condições legais.

(11) BR 11 2013 026694-5 B1

Código 16.1 - Concessão de Patente ou Certificado de Adição de Invenção

(22) 13/03/2012

(30) 19/04/2011 JP 2011-093053; 19/04/2011 JP 2011-093097

(51) B60J 5/10 (2006.01), B60Q 1/00 (2006.01)

(54) Estrutura traseira de corpo de veículo

(73) HONDA MOTOR CO., LTD. (JP)

(72) MAKOTO KURITA; YASUYUKI KATOU; NORIHIRO OBAMA; YOSUKE KIMURA; MAKOTO WATANABE

Prazo de Validade: 20 (vinte) anos contados a partir de 13/03/2012, observadas as condições legais.

(11) BR 11 2013 028590-7 B1	<p>Código 16.1 - Concessão de Patente ou Certificado de Adição de Invenção (22) 10/04/2012 (30) 13/05/2011 US 61/485,952; 30/03/2012 US 13/435,559 (51) E21B 43/20 (2006.01), F04D 29/24 (2006.01) (54) Conjunto de bomba submersível elétrica (73) BAKER HUGHES INCORPORATED (US) (72) BAOJUN SONG Prazo de Validade: 20 (vinte) anos contados a partir de 10/04/2012, observadas as condições legais.</p>
(11) BR 11 2013 028711-0 B1	<p>Código 16.1 - Concessão de Patente ou Certificado de Adição de Invenção (22) 11/05/2012 (30) 13/05/2011 US 13/107,143 (51) H02H 3/02 (2006.01), H02H 7/22 (2006.01), H02H 3/00 (2006.01) (54) UNIDADE DE ACIONAMENTO E DISJUNTOR DE CIRCUITO (73) EATON CORPORATION (US) (72) JOHN C. SCHLOTTERER; ARTHUR A. ANDERSON; RANDAL P. SHVACH Prazo de Validade: 20 (vinte) anos contados a partir de 11/05/2012, observadas as condições legais.</p>
(11) BR 11 2013 029735-2 B1	<p>Código 16.1 - Concessão de Patente ou Certificado de Adição de Invenção (22) 16/05/2012 (30) 20/05/2011 DE 10 2011 076 225.6 (51) F28F 9/02 (2006.01), B21D 53/02 (2006.01), B23P 15/26 (2006.01) (54) Trocador de calor do tipo com placa coletora e método para produção de um trocador de calor com uma placa coletora (73) MAHLE BEHR GMBH & CO. KG (DE) (72) VOLKER KURZ; HICHAM ROUHANA; HAYMO BRÖDER Prazo de Validade: 20 (vinte) anos contados a partir de 16/05/2012, observadas as condições legais.</p>
(11) BR 11 2013 029759-0 B1	<p>Código 16.1 - Concessão de Patente ou Certificado de Adição de Invenção (22) 14/06/2012 (30) 14/06/2011 IT MI2011A001070 (51) C25B 9/18 (2006.01), C25B 15/00 (2006.01) (54) CÉLULA DE UM ELETROLISADOR CONSISTINDO EM UMA DISPOSIÇÃO MODULAR DE CÉLULAS ELETROQUÍMICAS, E MÉTODO DE REPARAR UMA CÉLULA DE UM ELETROLISADOR CONSISTINDO EM UMA DISPOSIÇÃO MODULAR DE CÉLULAS ELETROQUÍMICAS (73) UHDENORA S.P.A. (IT) (72) TIMO STEYER Prazo de Validade: 20 (vinte) anos contados a partir de 14/06/2012, observadas as condições legais.</p>

as condições legais.

- (11) BR 11 2013 030204-6 B1** Código 16.1 - Concessão de Patente ou Certificado de Adição de Invenção
(22) 16/05/2012
(30) 25/05/2011 FR 1154543
(51) B01F 13/00 (2006.01), B01F 3/04 (2006.01), C02F 3/12 (2006.01)
(54) EQUIPAMENTO PARA INJETAR UM GÁS EM UMA FOSSA
(73) MILTON ROY MIXING (FR) ; L'AIR LIQUIDE, SOCIETE ANONYME POUR L'ETUDE ET L'EXPLOITATION DES PROCEDES GEORGES CLAUDE (FR)
(72) GUILLAUME BEAUDOUIN; ROBERT BRIEND; ULRICH BUTZ; PHILIPPE CAMPO; FRÉDÉRIC SAVREUX; PATRICE COGNART; DAVID MARET
Prazo de Validade: 20 (vinte) anos contados a partir de 16/05/2012, observadas as condições legais.
-
- (11) BR 11 2013 032103-2 B1** Código 16.1 - Concessão de Patente ou Certificado de Adição de Invenção
(22) 13/06/2012
(30) 13/06/2011 US 61/496,180
(51) E21B 47/10 (2012.01)
(54) MÉTODO
(73) PRAD RESEARCH AND DEVELOPMENT LIMITED (VG)
(72) ABDUR RAHMAN ADIL; ELENA BORISOVA; TULLIO MOSCATO
Prazo de Validade: 20 (vinte) anos contados a partir de 13/06/2012, observadas as condições legais.
-
- (11) BR 11 2014 000035-2 B1** Código 16.1 - Concessão de Patente ou Certificado de Adição de Invenção
(22) 03/07/2012
(30) 04/07/2011 DE 10 2011 106523.0
(51) G01N 33/34 (2006.01), G01N 33/36 (2006.01), G01N 21/86 (2006.01), G01N 21/89 (2006.01)
(54) Unidade de verificação e método para a sua calibragem
(73) GIESECKE+DEVRIENT CURRENCY TECHNOLOGY GMBH (DE)
(72) ERICH KERST; HANS-PETTER EHRL; MICHAEL BLOSS; WERNER HEIMANN; WOLFGANG DECKENBACH
Prazo de Validade: 20 (vinte) anos contados a partir de 03/07/2012, observadas as condições legais.
-
- (11) BR 11 2014 000126-0 B1** Código 16.1 - Concessão de Patente ou Certificado de Adição de Invenção
(22) 03/07/2012
(30) 04/07/2011 DE 10 2011 051 545.3
(51) E02D 29/14 (2006.01)
(54) TAMPA DE BUEIRO E PROCESSO PARA FABRICAÇÃO DE UMA TAMPA DE BUEIRO
(73) ACO SEVERIN AHLMANN & CO, KG (DE)

(72) ARNE STOLTENBERG

Prazo de Validade: 20 (vinte) anos contados a partir de 03/07/2012, observadas as condições legais.

(11) BR 11 2014 000231-2 B1

Código 16.1 - Concessão de Patente ou Certificado de Adição de Invenção

(22) 16/07/2012

(30) 22/08/2011 US 61/526,016

(51) C08G 59/40 (2006.01), C09J 163/00 (2006.01), C08L 75/04 (2006.01), C09J 11/08 (2006.01)

(54) COMPOSIÇÃO TENACIFICANTE E ADESIVO DE EPÓXI

(73) DOW GLOBAL TECHNOLOGIES LLC (US)

(72) GARY L. JIALANELLA; GLENN G. EAGLE; DANIEL SCHNEIDER; ANDREAS LUTZ

Prazo de Validade: 20 (vinte) anos contados a partir de 16/07/2012, observadas as condições legais.

(11) BR 11 2014 001433-7 B1

Código 16.1 - Concessão de Patente ou Certificado de Adição de Invenção

(22) 06/08/2012

(30) 23/08/2011 KR 10-2011-0084085; 03/08/2012 KR 10-2012-0085411

(51) H01M 10/48 (2006.01), G01R 31/36 (2020.01), H02J 7/00 (2006.01), H01M 10/05 (2010.01)

(54) APARELHO E MÉTODO PARA MELHORIA DA SEGURANÇA DE BATERIA SECUNDÁRIA

(73) LG CHEM, LTD. (KR)

(72) HO-SANG KWON; JAE- CHAN LEE

Prazo de Validade: 20 (vinte) anos contados a partir de 06/08/2012, observadas as condições legais.

(11) BR 11 2014 004155-5 B1

Código 16.1 - Concessão de Patente ou Certificado de Adição de Invenção

(22) 22/08/2012

(30) 26/08/2011 SE 1100624-4

(51) B29C 67/00 (2017.01), B28B 1/00 (2006.01), B22F 3/00 (2006.01)

(54) MÉTODO PARA FABRICAÇÃO DE CAMADA ADITIVA DE OBJETOS COMPREENDENDO MAIS DE QUE UM MATERIAL COM CAPACIDADE DE FORMA LIVRE PARA TODOS OS MATERIAIS

(73) DIGITAL METAL AB (SE)

(72) THORBJÖRN AKLINT; ELIS CARLSTRÖM; PER JOHANDER; JOHANNA STIERNSTEDT

Prazo de Validade: 20 (vinte) anos contados a partir de 22/08/2012, observadas as condições legais.

(11) BR 11 2014 005696-0 B1

Código 16.1 - Concessão de Patente ou Certificado de Adição de Invenção

(22) 10/09/2012

	<p>(30) 13/09/2011 IT UD2011A000143 (51) B21D 3/10 (2006.01), B21D 3/14 (2006.01), B21D 11/12 (2006.01) (54) DISPOSITIVO E MÉTODO PARA CORRIGIR O FORMATO DE UMA BARRA DE METAL CURVA E EQUIPAMENTO PARA DOBRAR PELO MENOS UMA BARRA DE METAL (73) M.E.P. MACCHINE ELETTRONICHE PIEGATRICI SPA. (IT) (72) GIORGIO DEL FABRO Prazo de Validade: 20 (vinte) anos contados a partir de 10/09/2012, observadas as condições legais.</p>
(11) BR 11 2014 006860-7 B1	<p>Código 16.1 - Concessão de Patente ou Certificado de Adição de Invenção (22) 21/09/2012 (30) 21/09/2011 US 61/537.354; 21/09/2011 US 61/537.375 (51) A23G 3/34 (2006.01), A23L 7/122 (2016.01), A23P 10/20 (2016.01) (54) Método para preparar um produto comestível pré adoçado e produto comestível coberto adoçado (73) GENERAL MILLS, INC. (US) (72) CHRISTOPHER J. BARRETT; DOUGLAS L. GOEDEKEN; DANIEL R. GREEN; VICTOR T HUANG; LAUREN A. JACOBSON; CHRISTINE M. NOWAKOWSKI; SCOTT K. WHITMAN; DANIELLE M. WOJDLA CHRISTENSEN Prazo de Validade: 20 (vinte) anos contados a partir de 21/09/2012, observadas as condições legais.</p>
(11) BR 11 2014 006899-2 B1	<p>Código 16.1 - Concessão de Patente ou Certificado de Adição de Invenção (22) 02/10/2012 (30) 02/12/2011 DE 10 2011 119 966.0 (51) B65B 17/02 (2006.01), B65B 27/04 (2006.01), B65B 35/46 (2006.01), B65B 35/54 (2006.01), B65B 63/00 (2006.01) (54) APARELHO DE MANIPULAÇÃO PARA RECIPIENTES E MÉTODO PARA A PRODUÇÃO DE FARDOS DE RECIPIENTES ROTULADOS (73) KHS GMBH (DE) (72) WILFRIED EHMER Prazo de Validade: 20 (vinte) anos contados a partir de 02/10/2012, observadas as condições legais.</p>
(11) BR 11 2014 007422-4 B1	<p>Código 16.1 - Concessão de Patente ou Certificado de Adição de Invenção (22) 29/09/2011 (51) B65D 1/28 (2006.01), B65D 21/02 (2006.01) (54) PACOTE DE DOSE UNITÁRIA DE UM PRODUTO NUTRICIONAL LÍQUIDO E MÉTODO DE EMPACOTAMENTO DE UMA DOSE UNITÁRIA DE UM PRODUTO NUTRICIONAL LÍQUIDO (73) N.V. NUTRICIA (NL) (72) ELSE HABRAKEN; BENOÎT MARIE FRANÇOIS PIETTE; ANTONIUS</p>

MAURITS WILLEMEN

Prazo de Validade: 20 (vinte) anos contados a partir de 29/09/2011, observadas as condições legais.

(11) BR 11 2014 007880-7 B1

Código 16.1 - Concessão de Patente ou Certificado de Adição de Invenção

(22) 04/10/2012

(30) 05/10/2011 US 61/543,660

(51) C08L 1/08 (2006.01)

(54) COMPOSIÇÃO ESTABILIZANTE DE CELULOSE MICROCRISTALINA CO-ATRITADA E CARBOXIMETILCELULOSE, MÉTODO DE PREPARAÇÃO, E USOS

(73) DUPONT NUTRITION USA, INC. (US)

(72) ZHENG TAN; MAURICE GERARD LYNCH; THOMAS RUSZKAY; MICHAEL SESTRICK

Prazo de Validade: 20 (vinte) anos contados a partir de 04/10/2012, observadas as condições legais.

(11) BR 11 2014 009323-7 B1

Código 16.1 - Concessão de Patente ou Certificado de Adição de Invenção

(22) 19/10/2012

(30) 21/10/2011 EP 11186146.4

(51) A61K 35/20 (2006.01), A61P 3/04 (2006.01)

(54) USOS DE MICELAS DE PROTEÍNA DE SORO DE LEITE

(73) SOCIÉTÉ DES PRODUITS NESTLÉ S.A. (CH)

(72) ETIENNE POUTEAU; KEVIN JOHN ACHESON; LIONEL JEAN RENÉ BOVETTO; DENIS BREUILLE

Prazo de Validade: 20 (vinte) anos contados a partir de 19/10/2012, observadas as condições legais.

(11) BR 11 2014 010765-3 B1

Código 16.1 - Concessão de Patente ou Certificado de Adição de Invenção

(22) 09/11/2012

(30) 10/11/2011 JP 2011-246209; 27/03/2012 JP 2012-071739

(51) C07D 401/04 (2006.01), A61K 31/4709 (2006.01), A61P 31/04 (2006.01)

(54) CRISTAL DE SAL DE ÁCIDO CARBOXÍLICO-7 {(3S, 4S)-3-[CICLOPROPILAMINO]-4-FLUOROPÍROLIDINA-1-ILA-}-6-

FLUOR-1-(2-FLUOR-ETILA)-8-METOXI-4-OXO-1,4-DI-HIDROQUINOLE-3-

(73) KYORIN PHARMACEUTICAL CO., LTD. (JP)

(72) ICHIRO ARAYA; AKINORI GOTO; WATARU MINAGAWA; KEIKO FUNADA; MUNEKI NAGAO

Prazo de Validade: 20 (vinte) anos contados a partir de 09/11/2012, observadas as condições legais.

(11) BR 11 2014 013944-0 B1

Código 16.1 - Concessão de Patente ou Certificado de Adição de Invenção

(22) 10/12/2012

(30) 12/12/2011 US 13/316.930
 (51) B65G 67/24 (2006.01), A01D 90/10 (2006.01)
 (54) CONJUNTO DE AJUSTE DE POSIÇÃO PARA UM TRANSPORTADOR AGRÍCOLA
 (73) CNH INDUSTRIAL CANADA, LTD. (CA)
 (72) TERRANCE ALAN FRIGGSTAD; KEVIN NORMAN HALL
 Prazo de Validade: 20 (vinte) anos contados a partir de 10/12/2012, observadas as condições legais.

(11) BR 11 2014 014092-8 B1 Código 16.1 - Concessão de Patente ou Certificado de Adição de Invenção
 (22) 10/12/2012
 (30) 12/12/2011 US 13/316.957
 (51) B65G 67/24 (2006.01), A01D 90/10 (2006.01)
 (54) CONJUNTO DE AJUSTE DE POSIÇÃO PARA UM TRANSPORTADOR AGRÍCOLA
 (73) CNH INDUSTRIAL CANADA, LTD. (CA)
 (72) TERRANCE ALAN FRIGGSTAD; KEVIN NORMAN HALL
 Prazo de Validade: 20 (vinte) anos contados a partir de 10/12/2012, observadas as condições legais.

(11) BR 11 2014 014749-3 B1 Código 16.1 - Concessão de Patente ou Certificado de Adição de Invenção
 (22) 14/12/2012
 (30) 16/12/2011 EP 11194051.6; 17/10/2012 EP 12188826.7
 (51) B01J 33/00 (2006.01), C10G 2/00 (2006.01), B01J 23/78 (2006.01)
 (54) PROCESSO PARA PREPARAR UM CATALISADOR METÁLICO REDUZIDO, PASTA, GRÂNULO E USO DE UM CATALISADOR EM PÓ DE METAL SUPORTADO REDUZIDO PROTEGIDO
 (73) BASF CORPORATION (US)
 (72) ROBERT JOHAN ANDREAS MARIA TERÖRDE; ALBERTUS JACOBUS SANDEE
 Prazo de Validade: 20 (vinte) anos contados a partir de 14/12/2012, observadas as condições legais.

(11) BR 11 2014 016793-1 B1 Código 16.1 - Concessão de Patente ou Certificado de Adição de Invenção
 (22) 15/01/2013
 (30) 16/01/2012 US 61/586,921; 14/01/2013 US 13/740,578
 (51) B65G 43/08 (2006.01), A01D 90/10 (2006.01), B65G 67/24 (2006.01)
 (54) CONJUNTO DE AJUSTE DE POSIÇÃO PARA UM TRANSPORTADOR DE PRODUTO AGRÍCOLA E MÉTODO DE DISTRIBUIÇÃO DE PRODUTO
 (73) CNH INDUSTRIAL CANADA, LTD. (CA)
 (72) NICHOLAS G. A. RYDER; TREVOR L. KOWALCHUK; ETHAN C. S. BENT
 Prazo de Validade: 20 (vinte) anos contados a partir de 15/01/2013, observadas as condições legais.

(11) BR 11 2014 023941-0 B1	<p>Código 16.1 - Concessão de Patente ou Certificado de Adição de Invenção (22) 28/03/2013 (30) 30/03/2012 US 61/617,796 (51) A23L 1/227 (1974.07), C07C 233/47 (2006.01), C07C 233/49 (2006.01), C07C 321/14 (2006.01), C07D 207/16 (2006.01) (54) Composição flavorizante em pó, bem como composições comestíveis de petisco e refresco em pó compreendendo a mesma (73) GIVAUDAN S.A. (CH) (72) FENG SHI; HARRY RENES; ESTHER VAN OMMEREN; SANTI VORSTER; YILI WANG; ADRI DE KLERK Prazo de Validade: 20 (vinte) anos contados a partir de 28/03/2013, observadas as condições legais.</p>
(11) BR 11 2014 024126-0 B1	<p>Código 16.1 - Concessão de Patente ou Certificado de Adição de Invenção (22) 07/03/2013 (30) 30/03/2012 EP 12002365.0; 30/03/2012 US 61/618,011 (51) A23G 4/06 (2006.01), A23G 4/00 (2006.01) (54) Compostos de laminação em pó para aplicação à superfície de um material de núcleo de goma de mascar, produto de goma de mascar, processo para redução da aderência de uma composição de goma de mascar e uso de palatinose hidrogenada (73) SÜDZUCKER AKTIENGESELLSCHAFT MANNHEIM/OCHSENFURT (DE) (72) TILLMANN DÖRR; JÖRG BERNARD Prazo de Validade: 20 (vinte) anos contados a partir de 07/03/2013, observadas as condições legais.</p>
(11) BR 11 2014 024191-0 B1	<p>Código 16.1 - Concessão de Patente ou Certificado de Adição de Invenção (22) 11/03/2013 (30) 28/03/2012 US 61/616,573 (51) F27D 5/00 (2006.01) (54) Conjunto de suporte de recipientes de fornalha dotado de barra de contenção de recipientes e fornalha de aquecimento que a compreende (73) SPECTRIS CANADA INC (CA) (72) STEVE FOREST Prazo de Validade: 20 (vinte) anos contados a partir de 11/03/2013, observadas as condições legais.</p>
(11) BR 11 2014 028183-1 B1	<p>Código 16.1 - Concessão de Patente ou Certificado de Adição de Invenção (22) 04/06/2013 (30) 07/06/2012 JP 2012-130134 (51) F16L 15/04 (2006.01) (54) JUNTA ROSQUEADA PARA TUBO DE AÇO (73) VALLOUREC OIL AND GAS FRANCE (FR) ; NIPPON STEEL</p>

CORPORATION (JP)

(72) MASAYOSHI SASAKI; KATSUTOSHI SUMITANI; KUNIO GOTO

Prazo de Validade: 20 (vinte) anos contados a partir de 04/06/2013, observadas as condições legais.

(11) BR 11 2014 031295-8 B1

Código 16.1 - Concessão de Patente ou Certificado de Adição de Invenção

(22) 14/05/2013

(30) 20/06/2012 JP 2012-138815

(51) H01M 10/052 (2010.01), H01M 4/134 (2010.01), H01M 4/62 (2006.01), H01M 10/0562 (2010.01), H01M 10/44 (2006.01)

(54) SISTEMA DE BATERIA, MÉTODO PARA PRODUZIR UM SISTEMA DE BATERIA.

(73) TOYOTA JIDOSHA KABUSHIKI KAISHA (JP)

(72) TAKAMASA OTOMO; KOJI KAWAMOTO; YUKI KATO

Prazo de Validade: 20 (vinte) anos contados a partir de 14/05/2013, observadas as condições legais.

(11) BR 11 2015 002189-1 B1

Código 16.1 - Concessão de Patente ou Certificado de Adição de Invenção

(22) 29/07/2013

(30) 01/08/2012 EP 12178859.0

(51) C07D 307/68 (2006.01)

(54) MÉTODO MULTIESTÁGIO PARA PREPARAR SAIS DE METAL ALCALINO DE ÉSTERES 4-HIDROXI-2-OXO-2,5-DIHIIDROFURANO-3-CARBOXÍLICOS ESPECÍFICOS

(73) BAYER CROPSCIENCE AG (DE)

(72) Wahed Ahmed Moradi; Christian Funke; Taraneh Farida; Albert Schnatterer; Reiner Rosellen; VOLKER BREHME; STEFANIE RINKER

Prazo de Validade: 20 (vinte) anos contados a partir de 29/07/2013, observadas as condições legais.

(11) BR 11 2015 004627-4 B1

Código 16.1 - Concessão de Patente ou Certificado de Adição de Invenção

(22) 23/08/2013

(30) 30/08/2012 US 13/600.758

(51) A01F 12/40 (2006.01), A01D 41/12 (2006.01)

(54) SISTEMA E MÉTODO PARA CONTROLAR O ESPALHAMENTO DE RESÍDUO DE COLHEITA EXPELIDO DE UMA COLHEITADEIRA AGRÍCOLA

(73) CNH INDUSTRIAL AMERICA LLC. (US)

(72) MARK DAVID DILTS; NATHAN E. ISAAC

Prazo de Validade: 20 (vinte) anos contados a partir de 23/08/2013, observadas as condições legais.

(11) BR 11 2015 009854-1 B1

Código 16.1 - Concessão de Patente ou Certificado de Adição de Invenção

(22) 26/11/2013

	<p>(30) 27/11/2012 JP 2012-258408 (51) A23L 19/18 (2016.01), A23L 19/12 (2016.01) (54) Método de para produzir chips de batata (73) NISSIN FOODS HOLDINGS CO., LTD. (JP) (72) ATSUSHI ONISHI; YOSHIFUMI MIYAZAKI; MITSURU TANAKA Prazo de Validade: 20 (vinte) anos contados a partir de 26/11/2013, observadas as condições legais.</p>
(11) BR 11 2015 013110-7 B1	<p>Código 16.1 - Concessão de Patente ou Certificado de Adição de Invenção (22) 05/12/2013 (30) 06/12/2012 FR 1261721 (51) A61K 47/10 (2017.01), A61K 47/32 (2006.01), A61K 31/57 (2006.01), A61K 9/10 (2006.01), A61K 9/20 (2006.01) (54) DISPERSÃO SÓLIDA; MÉTODO PARA A PREPARAÇÃO DE UMA DISPERSÃO SÓLIDA; E COMPOSIÇÃO FARMACÊUTICA (73) LABORATOIRE HRA-PHARMA (FR) (72) FLORIAN BATTUNG; PIERRE-YVES JUVIN; JÉRÔME HECQ; AUDE COLIN Prazo de Validade: 20 (vinte) anos contados a partir de 05/12/2013, observadas as condições legais.</p>
(11) BR 11 2015 015031-4 B1	<p>Código 16.1 - Concessão de Patente ou Certificado de Adição de Invenção (22) 13/12/2013 (30) 20/12/2012 US 61/740,311 (51) C07H 3/06 (2006.01), A61K 47/00 (2006.01), C07K 1/107 (2006.01), A61K 39/09 (2006.01) (54) MÉTODO PARA PRODUZIR UM GLICOCONJUGADO QUE COMPREENDE UM SACARÍDEO CONJUGADO A UMA PROTEÍNA (73) PFIZER INC. (US) (72) MINGMING HAN; RAJESH KUMAR KAINTHAN; JIN-HWAN KIM; AVVARI KRISHNA PRASAD Prazo de Validade: 20 (vinte) anos contados a partir de 13/12/2013, observadas as condições legais.</p>
(11) BR 11 2015 018220-8 B1	<p>Código 16.1 - Concessão de Patente ou Certificado de Adição de Invenção (22) 31/01/2014 (30) 06/02/2013 JP 2013-021235 (51) C07D 471/04 (2006.01), A01N 43/90 (2006.01), A01P 7/04 (2006.01), A61K 31/444 (2006.01), A61P 33/14 (2006.01) (54) COMPOSTO HETEROCÍCLICO FUNDIDO, AGENTE E MÉTODO PARA CONTROLAR PESTES (73) SUMITOMO CHEMICAL COMPANY, LIMITED (JP) (72) TAKAMASA TANABE; MAI ITO; CHIE SHIMIZU; YOSHIHIKO NOKURA Prazo de Validade: 20 (vinte) anos contados a partir de 31/01/2014, observadas as condições legais.</p>

as condições legais.

(11) BR 11 2015 020222-5 B1 Código 16.1 - Concessão de Patente ou Certificado de Adição de Invenção
(22) 07/03/2014
(30) 13/03/2013 US 61/778,546
(51) C07D 403/14 (2006.01), A61K 31/4025 (2006.01), A61P 13/10 (2006.01)
(54) "AZETIDINILOXIFENILPIRROLIDINA, SEUS USOS, E COMPOSIÇÕES FARMACÊUTICAS
(73) ELI LILLY AND COMPANY (US)
(72) GARY G. DENG; DANWEN HUANG; JOSHUA O. ODINGO
Prazo de Validade: 20 (vinte) anos contados a partir de 07/03/2014, observadas as condições legais.

(11) BR 11 2015 021408-8 B1 Código 16.1 - Concessão de Patente ou Certificado de Adição de Invenção
(22) 27/05/2014
(30) 07/06/2013 EP 13170969.3
(51) C08L 67/02 (2006.01), C08L 67/03 (2006.01)
(54) COMPOSIÇÃO TERMOPLÁSTICA DE MOLDAGEM, USO DOS POLÍMEROS DE ÁCIDO ACRÍLICO, USO DE COMPOSIÇÃO DE MOLDAGEM DE POLIÉSTER, FIBRAS, PELÍCULAS E CORPOS DE MOLDAGEM
(73) BASF SE (DE)
(72) ANNA KARINA MÖLLER; SIMON KNIIESEL
Prazo de Validade: 20 (vinte) anos contados a partir de 27/05/2014, observadas as condições legais.

(11) BR 11 2015 022087-8 B1 Código 16.1 - Concessão de Patente ou Certificado de Adição de Invenção
(22) 27/02/2014
(30) 14/03/2013 US 61/782,869
(51) C08L 23/08 (2006.01), C08L 23/06 (2006.01)
(54) COMPOSIÇÃO DE POLIETILENO PARA DOBRADIÇA
(73) NOVA CHEMICALS (INTERNATIONAL) S.A.. (CH)
(72) JASON MICHAEL RYCROFT; GILBERT ALEXANDER ARNOULD; MATTHEW ZAKI BOTROS.; MARK REJMAN
Prazo de Validade: 20 (vinte) anos contados a partir de 27/02/2014, observadas as condições legais.

(11) BR 11 2015 022377-0 B1 Código 16.1 - Concessão de Patente ou Certificado de Adição de Invenção
(22) 14/03/2014
(30) 15/03/2013 US 61/791,986
(51) C08F 2/01 (2006.01), B29C 47/08 (1985.01)
(54) RESINA DE POLÍMERO DE PROPILENO, ARTIGO E FOLHA EXTRUDADA
(73) BRASKEM AMERICA, INC. (US)

(72) Kimberly Miller McLoughlin; Rodney Peratt; Craig Meverden; Michael Stephans

Prazo de Validade: 20 (vinte) anos contados a partir de 14/03/2014, observadas as condições legais.

(11) BR 11 2015 022931-0 B1

Código 16.1 - Concessão de Patente ou Certificado de Adição de Invenção

(22) 13/03/2014

(30) 15/03/2013 US 61/788,648; 12/03/2014 US 14/205,738

(51) B29B 9/06 (2006.01)

(54) MECANISMO DE ACIONAMENTO DE PINO DE CUBO CORTADOR E CUBO DE DESCONEXÃO RÁPIDA PARA UMA PELETIZADORA DE LEITO FLUIDIZADO

(73) GALA INDUSTRIES, INC. (US)

(72) JOHN A. SELL

Prazo de Validade: 20 (vinte) anos contados a partir de 13/03/2014, observadas as condições legais.

(11) BR 11 2015 023598-0 B1

Código 16.1 - Concessão de Patente ou Certificado de Adição de Invenção

(22) 13/03/2014

(30) 15/03/2013 US 61/799.388

(51) A01F 15/14 (2006.01)

(54) MÉTODO PARA CINTAR UM MATERIAL EM UM IMPLEMENTO AGRÍCOLA USANDO UM SISTEMA DE CINTAGEM

(73) CNH INDUSTRIAL AMERICA LLC (US)

(72) DOMINICK BRIAN RIZZON; SHAUN AHRENS O'DONNELL; JOSHUA LEE LOUNDER

Prazo de Validade: 20 (vinte) anos contados a partir de 13/03/2014, observadas as condições legais.

(11) BR 11 2015 029957-1 B1

Código 16.1 - Concessão de Patente ou Certificado de Adição de Invenção

(22) 28/05/2014

(30) 30/05/2013 GB 1309695.3

(51) A61L 24/00 (2006.01), A61L 24/08 (2006.01)

(54) COMPOSIÇÃO HEMOSTÁTICA E MÉTODO DE FABRICAÇÃO DA MESMA

(73) MEDTRADE PRODUCTS LIMITED (GB)

(72) HARDY, CRAIG; HOGGARTH, ANDREW; GLADMAN, JUNE

Prazo de Validade: 20 (vinte) anos contados a partir de 28/05/2014, observadas as condições legais.

(11) BR 11 2015 030389-7 B1

Código 16.1 - Concessão de Patente ou Certificado de Adição de Invenção

(22) 16/06/2014

(30) 14/06/2013 NL PCT/NL2013/050423

(51) A61K 38/00 (2006.01), A61K 31/702 (2006.01), A61K 35/74 (2015.01), A61P 31/00 (2006.01)

(54) USO DE i) UMA FONTE DE PROTEÍNA, ii) UM PREBIÓTICO E iii) UM PROBIÓTICO PARA A FABRICAÇÃO DE UMA COMPOSIÇÃO NUTRICIONAL PARA O TRATAMENTO OU A PREVENÇÃO DE INFECÇÃO EM UM INDIVÍDUO ALÉRGICO

(73) N.V. NUTRICIA (NL)

(72) LEUNIS FORRINUS HARTHOORN

Prazo de Validade: 20 (vinte) anos contados a partir de 16/06/2014, observadas as condições legais.

(11) BR 11 2016 001500-2 B1

Código 16.1 - Concessão de Patente ou Certificado de Adição de Invenção
(22) 25/07/2014

(30) 26/07/2013 EP 13178142.9

(51) C07D 213/81 (2006.01), C07D 213/82 (2006.01), C07C 233/65 (2006.01)

(54) FORMULAÇÕES EM PÓ E USO DAS MESMAS PARA ALIMENTAÇÃO HUMANA, ANIMAL E PRODUTOS PARA O CUIDADO PESSOAL

(73) DSM IP ASSETS B.V. (NL)

(72) MARTIN GADIENT; MARIE AGNES AESCHLIMANN; ROMEO ISNER

Prazo de Validade: 20 (vinte) anos contados a partir de 25/07/2014, observadas as condições legais.

(11) BR 11 2016 003784-7 B1

Código 16.1 - Concessão de Patente ou Certificado de Adição de Invenção
(22) 21/08/2014

(30) 23/08/2013 US 61/869,201

(51) A61K 8/22 (2006.01), A61K 8/34 (2006.01), A61K 8/891 (2006.01), A61K 8/91 (2006.01), A61K 8/92 (2006.01), A61Q 5/10 (2006.01)

(54) MÉTODOS PARA TINGIMENTO DE CABELO E SEUS KITS

(73) NOXELL CORPORATION (US)

(72) CHRISTOPH HANS PETER BONAUER; GABRIELE DE WAAL; GRAHAM JOHN MYATT; STEPHEN ROBERT SCHOFIELD; NAN WANG; JENNIFER MARY MARSH

Prazo de Validade: 20 (vinte) anos contados a partir de 21/08/2014, observadas as condições legais.

(11) BR 11 2016 010875-2 B1

Código 16.1 - Concessão de Patente ou Certificado de Adição de Invenção
(22) 13/11/2014

(30) 05/12/2013 EP 13195774.8

(51) A61K 31/07 (2006.01), A61K 31/195 (2006.01), A61K 31/198 (2006.01), A61K 31/205 (2006.01), A61K 31/355 (2006.01), A61K 31/375 (2006.01), A61K 31/4415 (2006.01), A61K 31/525 (2006.01), A61K 31/592 (2006.01), A61K 31/593 (2006.01), A61K 31/714 (2006.01), A61K 33/04 (2006.01), A61K 33/26 (2006.01), A61K 33/30 (2006.01), A61K 33/34 (2006.01)

(54) COMPOSIÇÃO ÚTIL PARA A PROMOÇÃO DA FERTILIDADE FEMININA

(73) ALFASIGMA S.P.A. (IT)

(72) ASHRAF VIRMANI; SAFOUANE ZERELLI

Prazo de Validade: 20 (vinte) anos contados a partir de 13/11/2014, observadas as condições legais.

(11) BR 11 2016 011184-2 B1

Código 16.1 - Concessão de Patente ou Certificado de Adição de Invenção

(22) 17/11/2014

(30) 19/11/2013 EP 13193397.0

(51) A61K 8/97 (2017.01)

(54) USO DE UMA COMPOSIÇÃO TÓPICA PARA CUIDADOS COM O CABELO COMPREENDENDO EXTRATO DE EDELWEISS E MÉTODO PARA PREVENIR O AGRISALHAMENTO DO CABELO

(73) DSM IP ASSETS B.V. (NL)

(72) REMO CAMPICHE; DOMINIK IMFELD

Prazo de Validade: 20 (vinte) anos contados a partir de 17/11/2014, observadas as condições legais.

(11) BR 11 2016 026030-9 B1

Código 16.1 - Concessão de Patente ou Certificado de Adição de Invenção

(22) 15/05/2014

(51) A61K 8/19 (2006.01), A61K 8/25 (2006.01), A61K 8/34 (2006.01), A61K 8/37 (2006.01), A61K 8/73 (2006.01), A61Q 11/00 (2006.01)

(54) COMPOSIÇÕES DENTIFRÍCIAS COM CONSERVANTES OTIMIZADOS E MÉTODO DE TRATAMENTO DO ESMALTE DENTAL

(73) THE PROCTER & GAMBLE COMPANY (US)

(72) ROSS STRAND; WEI WEI; HONGMEI YANG

Prazo de Validade: 20 (vinte) anos contados a partir de 15/05/2014, observadas as condições legais.

(11) BR 11 2016 026338-3 B1

Código 16.1 - Concessão de Patente ou Certificado de Adição de Invenção

(22) 15/05/2014

(51) A61K 8/19 (2006.01), A61K 8/24 (2006.01), A61K 8/25 (2006.01), A61K 8/34 (2006.01), A61K 8/35 (2006.01), A61K 8/46 (2006.01), A61K 8/73 (2006.01), A61Q 11/00 (2006.01)

(54) COMPOSIÇÕES PARA TRATAMENTO BUCAL TENDO REFRESCÂNCIA APRIMORADA

(73) THE PROCTER & GAMBLE COMPANY (US)

(72) ZHONG LEI; JUN PEI; ROSS STRAND; HONGMEI YANG; YAN ZHANG

Prazo de Validade: 20 (vinte) anos contados a partir de 15/05/2014, observadas as condições legais.

(11) BR 11 2017 004755-1 B1

Código 16.1 - Concessão de Patente ou Certificado de Adição de Invenção

(22) 21/08/2015

(30) 10/09/2014 EP 14184278.1

(51) H02J 9/00 (2006.01), H02J 7/00 (2006.01), F03D 7/04 (2006.01)
(54) PROCESSO DE PREPARAÇÃO DE UM ARMAZENAMENTO DE ENERGIA DE EMERGÊNCIA PARA OPERAÇÃO
(73) GENERAL ELECTRIC RENOVABLES ESPAÑA, S.L. (ES)
(72) TOBIAS THEOPOLD; THOMAS WIESENTHAL; BJORN SCHREINER
Prazo de Validade: 20 (vinte) anos contados a partir de 21/08/2015, observadas as condições legais.

(11) BR 11 2017 004903-1 B1

Código 16.1 - Concessão de Patente ou Certificado de Adição de Invenção
(22) 12/09/2014
(51) A61Q 1/10 (2006.01)
(54) MÉTODO PARA MODELAR FIBRAS DE QUERATINA
(73) AVON PRODUCTS, INC. (US)
(72) MOHANNAD ABDO; CANDICE DELEO NOVACK; ASHLEY L. HOWELL; JODY P. EBANKS
Prazo de Validade: 20 (vinte) anos contados a partir de 12/09/2014, observadas as condições legais.

(11) BR 11 2019 007144-0 B1

Código 16.1 - Concessão de Patente ou Certificado de Adição de Invenção
(22) 10/10/2017
(30) 10/10/2016 US 62/406,252; 18/01/2017 US 62/447,850; 27/04/2017 US 62/491,164; 06/09/2017 US 62/554,817; 29/09/2017 US 62/566,093
(51) C07D 471/04 (2006.01), A61K 31/437 (2006.01), A61P 35/00 (2006.01)
(54) COMPOSTOS DE PIRAZOLO[1,5-A]PIRIDINA SUBSTITUÍDOS COMO INIBIDORES DA RET CINASE
(73) ARRAY BIOPHARMA, INC. (US)
(72) STEVEN W. ANDREWS; SEAN ARONOW; JAMES F. BLAKE; BARBARA J. BRANDHUBER; ADAM COOK; JULIA HAAS; YUTONG JIANG; GABRIELLE R. KOLAKOWSKI; ELIZABETH A. MCFADDIN; MEGAN L. MCKENNEY; OREN T. MCNULTY; ANDREW T. METCALF; DAVID A. MORENO; TONY P. TANG; LI REN
Prazo de Validade: 20 (vinte) anos contados a partir de 10/10/2017, observadas as condições legais.

(11) BR 12 2018 076100-8 B1

Código 16.1 - Concessão de Patente ou Certificado de Adição de Invenção
(22) 30/11/2011
(30) 07/01/2011 JP 2011-001711; 28/02/2011 JP 2011-042631
(51) A23K 50/10 (2016.01), A61K 31/05 (2006.01), A61K 31/192 (2006.01), A61K 36/18 (2006.01), A61P 15/00 (2006.01), A61P 15/08 (2006.01), A23K 50/60 (2016.01), A23K 20/10 (2016.01)
(54) Uso de ao menos um dentre líquido de casca de castanha de caju, líquido de casca de castanha de caju tratado por calor, ácido anacárdico, cardanol e cardol
(62) BR 11 2013 016346-1 30/11/2011

(73) IDEMITSU KOSAN CO., LTD. (JP)

(72) KOICHI KANEDA; MASAMI MOCHIZUKI

Prazo de Validade: 20 (vinte) anos contados a partir de 30/11/2011, observadas as condições legais.

(11) BR 12 2019 005902-0 B1

Código 16.1 - Concessão de Patente ou Certificado de Adição de Invenção

(22) 13/10/2009

(30) 22/10/2008 US 12/256,038

(51) C08F 265/04 (2006.01), C08F 265/06 (2006.01), C08L 51/00 (2006.01), C08J 3/00 (2006.01), C08L 101/02 (2006.01), A61L 15/60 (2006.01)

(54) PROCESSO PARA A RECICLAGEM DE POLÍMEROS

SUPERABSORVENTES FINOS NA PRODUÇÃO DO GEL DE POLÍMERO SUPERABSORVENTE

(62) PI 0920200-5 13/10/2009

(73) EVONIK STOCKHAUSEN, LLC (US)

(72) GONGLU TIAN; SCOTT J. SMITH; JANET PATE-LINTON

Prazo de Validade: 10 (dez) anos contados a partir de 14/07/2020, observadas as condições legais.

(11) BR 12 2019 018157-8 B1

Código 16.1 - Concessão de Patente ou Certificado de Adição de Invenção

(22) 22/06/2012

(30) 22/06/2011 GB 1110569.9

(51) F16L 59/02 (2006.01), F16L 59/153 (2006.01)

(54) Corpo de tubo flexível, tubo flexível e jumper, tubo ascendente (riser) ou linha de escoamento (flowline), método de fabricação do referido corpo de tubo flexível, método para prevenir ou retardar resfriamento de fluido em um tubo submarino e tubo submarino ou corpo de tubo

(62) BR 11 2013 033085-6 22/06/2012

(73) GE OIL & GAS UK LIMITED (GB)

(72) GEORGE KARABELAS; DUNCAN EDWARD REAY

Prazo de Validade: 20 (vinte) anos contados a partir de 22/06/2012, observadas as condições legais.

(11) BR 12 2019 022654-7 B1

Código 16.1 - Concessão de Patente ou Certificado de Adição de Invenção

(22) 14/12/2010

(30) 15/12/2009 EP 09 015485.7; 13/08/2010 US 12/855,945

(51) A61C 17/34 (2006.01)

(54) SEÇÃO E DISPOSITIVO DE LIMPEZA ORAL

(62) BR 11 2012 014570-3 14/12/2010

(73) BRAUN GMBH (DE)

(72) ULRICH STOERKEL; THOMAS FRITSCH; MICHAEL STOLPER

Prazo de Validade: 20 (vinte) anos contados a partir de 14/12/2010, observadas as condições legais.

(11) BR 12 2019 022683-0 B1	<p>Código 16.1 - Concessão de Patente ou Certificado de Adição de Invenção (22) 25/10/2010 (30) 04/11/2009 EP 09175001.8 (51) A61M 1/34 (2006.01) (54) CONJUNTO DE TUBOS TENDO UMA PORTA PARA A CONEXÃO DE FRASCOS (62) BR 11 2012 010495-0 25/10/2010 (73) FRESENIUS MEDICAL CARE DEUTSCHLAND GMBH (DE) (72) REINHOLD REITER; MASSIMO FINI; ALAIN VENERONI; JOHANNES BARTHOLOMÄUS; GERHARD WIESEN Prazo de Validade: 20 (vinte) anos contados a partir de 25/10/2010, observadas as condições legais.</p>
(11) BR 20 2013 018770-0 Y1	<p>Código 16.1 - Concessão de Patente ou Certificado de Adição de Invenção (22) 23/07/2013 (30) 15/08/2012 US 13/586,279 (43) 04/08/2015 (51) A01D 41/12 (2006.01), F02M 35/16 (2006.01), F02M 35/10 (2006.01) (54) CONFIGURAÇÃO APLICADA EM UMA ENTRADA DE AR DE MOTOR (73) CNH INDUSTRIAL AMERICA LLC (US) (72) JONTHAN EUGENE RICKETTS Prazo de Validade: 15 (quinze) anos contados a partir de 23/07/2013, observadas as condições legais.</p>
(11) BR 20 2013 020945-2 Y1	<p>Código 16.1 - Concessão de Patente ou Certificado de Adição de Invenção (22) 16/08/2013 (43) 15/12/2015 (51) A61L 9/12 (2006.01), B60H 3/00 (2006.01) (54) DESODORIZADOR DE AMBIENTES COM REGULAGEM (73) SANTINO BAQUETTI NETO (BR/PR) (72) SANTINO BAQUETTI NETO Prazo de Validade: 15 (quinze) anos contados a partir de 16/08/2013, observadas as condições legais.</p>
(11) BR 20 2015 013343-5 Y1	<p>Código 16.1 - Concessão de Patente ou Certificado de Adição de Invenção (22) 08/06/2015 (43) 06/06/2017 (51) A61D 19/02 (2006.01) (54) DISPOSIÇÃO CONSTRUTIVA INTRODUZIDA EM DISPOSITIVO PARA BAINHAS DE INSEMINAÇÃO ARTIFICIAL (73) OSNIR YOSHIME WATANABE (BR/SP) (72) OSNIR YOSHIME WATANABE Prazo de Validade: 15 (quinze) anos contados a partir de 08/06/2015,</p>

observadas as condições legais.

(11) BR 20 2015 024339-7 Y1 Código 16.1 - Concessão de Patente ou Certificado de Adição de Invenção
(22) 22/09/2015
(43) 28/03/2017
(51) B03D 1/02 (2006.01), B03D 1/00 (2006.01), B03D 1/10 (2006.01)
(54) COLUNA DE FLOTAÇÃO COM DUPLA AERAÇÃO
(73) PONTUAL CONSULTORIA EMPRESARIAL, PESQUISA E DESENVOLVIMENTO MINERAL LTDA ME (BR/MG)
(72) DANIEL CARDOSO
Prazo de Validade: 15 (quinze) anos contados a partir de 22/09/2015, observadas as condições legais.

(11) BR 20 2015 024876-3 Y1 Código 16.1 - Concessão de Patente ou Certificado de Adição de Invenção
(22) 28/09/2015
(43) 12/09/2017
(51) G05D 7/06 (2006.01)
(54) DISPOSIÇÃO CONSTRUTIVA APLICADA A MÓDULO DE COMANDO INDEPENDENTE PARA CHUVEIROS ELÉTRICOS
(73) ECOPRIME SOLUCOES TECNOLOGICAS LTDA (BR/MG)
(72) ELISEU DE REZENDE SANTOS; ALVIMAR DE OLIVEIRA COSTA JUNIOR
Prazo de Validade: 15 (quinze) anos contados a partir de 28/09/2015, observadas as condições legais.

(11) BR 20 2015 028856-0 Y1 Código 16.1 - Concessão de Patente ou Certificado de Adição de Invenção
(22) 17/11/2015
(43) 23/05/2017
(51) F25D 31/00 (2006.01), F25D 11/00 (2006.01), B60N 3/10 (2006.01), F25D 23/00 (2006.01)
(54) DISPOSIÇÃO CONSTRUTIVA APLICADA EM GELADEIRA PORTÁTIL VEICULAR
(73) RESFRI AR CLIMATIZADORES E EQUIPAMENTOS LTDA (BR/RS)
(72) ROBERTO LUIS LOVATO CARDOSO
Prazo de Validade: 15 (quinze) anos contados a partir de 17/11/2015, observadas as condições legais.

(11) BR 20 2015 032688-8 Y1 Código 16.1 - Concessão de Patente ou Certificado de Adição de Invenção
(22) 28/12/2015
(43) 24/04/2018
(51) A47J 41/00 (2006.01)
(54) DISPOSIÇÃO CONSTRUTIVA APLICADA EM VEDAÇÃO DE TAMPA PARA JARRA TÉRMICA

(73) SOPRANO ELETROMETALÚRGICA E HIDRÁULICA LTDA. (BR/RS)
(72) GUSTAVO MIOTTI
Prazo de Validade: 15 (quinze) anos contados a partir de 28/12/2015,
observadas as condições legais.

(11) BR 20 2016 007510-1 Y1 Código 16.1 - Concessão de Patente ou Certificado de Adição de Invenção
(22) 05/04/2016
(43) 30/08/2016
(51) A47J 37/07 (2006.01)
(54) CHURRASQUEIRA COM GRELHA FRONTAL ELEVATÓRIA
MOTORIZADA
(73) SERGIO LUIZ KAFER (BR/RS)
(72) SERGIO LUIZ KAFER
Prazo de Validade: 15 (quinze) anos contados a partir de 05/04/2016,
observadas as condições legais.

(11) BR 20 2016 020763-6 Y1 Código 16.1 - Concessão de Patente ou Certificado de Adição de Invenção
(22) 08/09/2016
(43) 20/03/2018
(51) A47B 21/013 (2006.01), A47B 21/04 (2006.01)
(54) DISPOSIÇÃO CONSTRUTIVA INTRODUZIDA EM SUPORTE
(73) DANIEL GONÇALVES DE LIMA (BR/SP)
(72) DANIEL GONÇALVES DE LIMA
Prazo de Validade: 15 (quinze) anos contados a partir de 08/09/2016,
observadas as condições legais.

(11) BR 20 2017 020633-0 Y1 Código 16.1 - Concessão de Patente ou Certificado de Adição de Invenção
(22) 26/09/2017
(43) 16/04/2019
(51) A47J 43/24 (2006.01)
(54) DISPOSIÇÃO APLICADA EM MÁQUINA PARA QUEBRA DE OVOS E A
SEPARAÇÃO DA GEMA E DA CLARA
(73) GILMAR RIBEIRO (BR/SP)
(72) GILMAR RIBEIRO
Prazo de Validade: 15 (quinze) anos contados a partir de 26/09/2017,
observadas as condições legais.

(11) BR 20 2018 009712-7 Y1 Código 16.1 - Concessão de Patente ou Certificado de Adição de Invenção
(22) 14/05/2018
(43) 26/11/2019
(51) A01B 29/06 (2006.01)
(54) MECANISMO DE REGULAGEM ANGULAR APLICÁVEL EM
EQUIPAMENTO AGRÍCOLA ROLO FACA

(73) ELISEU JOSÉ SCHAEDLER (BR/RS)

(72) ELISEU JOSÉ SCHAEDLER

Prazo de Validade: 15 (quinze) anos contados a partir de 14/05/2018, observadas as condições legais.

(11) BR 20 2018 009713-5 Y1

Código 16.1 - Concessão de Patente ou Certificado de Adição de Invenção

(22) 14/05/2018

(43) 26/11/2019

(51) A01B 29/06 (2006.01)

(54) MECANISMO COMPENSADOR DE CARGA APLICÁVEL EM EQUIPAMENTO AGRÍCOLA ROLO FACA

(73) ELISEU JOSÉ SCHAEDLER (BR/RS)

(72) ELISEU JOSÉ SCHAEDLER

Prazo de Validade: 15 (quinze) anos contados a partir de 14/05/2018, observadas as condições legais.

(11) PI 0601779-7 B1

Código 16.1 - Concessão de Patente ou Certificado de Adição de Invenção

(22) 15/05/2006

(30) 13/05/2005 US 11/128.159

(43) 09/01/2007

(51) G03G 9/08 (2006.01), G03G 15/00 (2006.01)

(54) COMPOSIÇÕES DE TONER COM POLÍMEROS CONTENDO AMINO COMO ADITIVOS DE SUPERFÍCIE, SEU PROCESSO DE PREPARAÇÃO E PROCESSO DE AGREGAÇÃO DE EMULSÃO PARA OBTENÇÃO DE PARTÍCULAS DE TONER

(73) Xerox Corporation (US)

(72) Michael S. Hawkins; Eric M. Strohm; Richard P.N. Veregin; Vladislav Skorokhod; Clive R. Daunton; Robert D. Bayley

Prazo de Validade: 10 (dez) anos contados a partir de 14/07/2020, observadas as condições legais.

(11) PI 0608864-3 B1

Código 16.1 - Concessão de Patente ou Certificado de Adição de Invenção

(22) 22/03/2006

(30) 22/03/2005 FI 20050306

(51) B27L 1/10 (2006.01), B27L 1/00 (2006.01), A01G 23/083 (2006.01)

(54) MÉTODO E APARELHO PARA COLHEITA DE MADEIRA

(73) PONSSE OYJ (FI)

(72) Turkka Lastunen

Prazo de Validade: 10 (dez) anos contados a partir de 14/07/2020, observadas as condições legais.

(11) PI 0610704-4 B1

Código 16.1 - Concessão de Patente ou Certificado de Adição de Invenção

(22) 18/05/2006

(30) 27/05/2005 IN 642/CHE/2005
 (51) A61K 9/00 (2006.01)
 (54) COMPOSIÇÃO DO FATOR DE CRESCIMENTO EPIDÉRMICO, O PROCESSO PARA ISSO E SUA APLICAÇÃO
 (73) Bharat Biotech International Limited (IN)
 (72) Ella, Krishnamurthy; Vellimedu, Srinivas, Kannappa
 Prazo de Validade: 10 (dez) anos contados a partir de 14/07/2020, observadas as condições legais.

(11) PI 0613499-8 B1

Código 16.1 - Concessão de Patente ou Certificado de Adição de Invenção
 (22) 08/06/2006
 (30) 10/06/2005 US 60/689,719; 14/06/2005 US 60/690,309
 (51) A61K 31/40 (2006.01), A61K 9/22 (2006.01), A61K 9/24 (2006.01)
 (54) FORMULAÇÃO DE COMPRIMIDO FARMACÊUTICO DE 1[(3-HIDRÓXIADAMANT-1-ILAMINO)-ACETIL]-PIRROLIDINO-2(S)-CARBONITRILA DE LIBERAÇÃO MODIFICADA, COMPRIMIDO FARMACÊUTICO, PROCESSOS PARA SUA PREPARAÇÃO, E SEU USO
 (73) NOVARTIS AG (CH)
 (72) James Kowalski; JAY PARTHIBAN LAKSHMAN; Abu T. M. Serajuddin; Yatindra Joshi
 Prazo de Validade: 10 (dez) anos contados a partir de 14/07/2020, observadas as condições legais.

(11) PI 0621996-9 B1

Código 16.1 - Concessão de Patente ou Certificado de Adição de Invenção
 (22) 21/09/2006
 (30) 18/08/2006 IN 1465/CHE/2006
 (51) A61K 9/28 (2006.01), A61K 9/00 (2006.01)
 (54) PREPARAÇÃO FARMACÊUTICA COMPREENDENDO UM NÚCLEO COM UM INGREDIENTE ATIVO E COM UM ÁCIDO ORGÂNICO E/OU COM O SAL DE UM ÁCIDO ORGÂNICO, E UM REVESTIMENTO QUE ENVOLVE O NÚCLEO E QUE COMPREENDE UM OU MAIS COPOLÍMEROS DE (MET)ACRILATO, E SEU USO.
 (73) EVONIK RÖHM GMBH (DE)
 (72) Hans-Ulrich Petereit; Hema Ravishankar; Shraddha Bodinge
 Prazo de Validade: 10 (dez) anos contados a partir de 14/07/2020, observadas as condições legais.

(11) PI 0700638-1 B1

Código 16.1 - Concessão de Patente ou Certificado de Adição de Invenção
 (22) 06/03/2007
 (30) 07/03/2006 DE 102006010356.4; 21/06/2006 DE 102006028479.8
 (43) 06/11/2007
 (51) F16H 63/02 (2006.01)
 (54) PONTO DE DESLOCAMENTO DE CAIXA DE ENGRENAGEM
 (73) Deere & Company (US)

(72) Nicolai Tarasinski

Prazo de Validade: 10 (dez) anos contados a partir de 14/07/2020, observadas as condições legais.

(11) PI 0710266-6 B1

Código 16.1 - Concessão de Patente ou Certificado de Adição de Invenção

(22) 18/04/2007

(30) 18/04/2006 JP 2006-114561

(51) C07D 263/32 (2006.01), A61K 31/381 (2006.01), A61K 31/421 (2006.01), A61K 31/426 (2006.01), A61P 1/04 (2006.01), A61P 1/12 (2006.01), A61P 1/16 (2006.01), A61P 1/18 (2006.01), A61P 3/06 (2006.01), A61P 3/10 (2006.01), A61P 7/02 (2006.01), A61P 9/00 (2006.01), A61P 9/04 (2006.01), A61P 9/10 (2006.01), A61P 9/12 (2006.01), A61P 11/06 (2006.01), A61P 17/00 (2006.01), A61P 17/06 (2006.01), A61P 17/10 (2006.01), A61P 17/14 (2006.01), A61P 19/02 (2006.01), A61P 25/00 (2006.01), A61P 25/28 (2006.01), A61P 29/00 (2006.01), A61P 43/00 (2006.01), C07D 277/20 (2006.01), C07D 277/30 (2006.01), C07D 333/22 (2006.01)

(54) Composto, medicamento, e, uso de um composto

(73) Nippon Chemiphar Co., Ltd. (JP)

(72) Shogo Sakuma; Nobutaka Mochiduki; Masatoshi Ushioda; Rie Takahashi; Tomio Yamakawa; Seiichiro Masui

Prazo de Validade: 10 (dez) anos contados a partir de 14/07/2020, observadas as condições legais.

(11) PI 0717522-1 B1

Código 16.1 - Concessão de Patente ou Certificado de Adição de Invenção

(22) 17/10/2007

(30) 19/10/2006 JP 2006-284642; 28/02/2007 JP 2007-050849

(51) B60W 40/06 (2012.01), B60G 17/016 (2006.01), B60G 17/018 (2006.01), B60G 17/0195 (2006.01), B60W 10/04 (2006.01), B60W 10/18 (2012.01), B60W 30/00 (2006.01), B60W 30/02 (2012.01), B60W 50/02 (2012.01)

(54) DISPOSITIVO DE CONTROLE DE AMORTECIMENTO DE VIBRAÇÃO DE UM VEÍCULO E DISPOSITIVO PARA ESTIMAR UM TORQUE DE RODA QUE ATUA ENTRE UMA RODA DE UM VEÍCULO E UMA SUPERFÍCIE DE ESTRADA

(73) TOYOTA JIDOSHA KABUSHIKI KAISHA (JP)

(72) Kaiji Itabashi; Takashi Saito

Prazo de Validade: 10 (dez) anos contados a partir de 14/07/2020, observadas as condições legais.

(11) PI 0717574-4 B1

Código 16.1 - Concessão de Patente ou Certificado de Adição de Invenção

(22) 25/09/2007

(30) 25/09/2006 US 11/526,123

(51) A61M 11/04 (2006.01), F28D 20/02 (2006.01)

(54) Gerador de aerossol capilar com capacitor térmico

(73) Philip Morris Products S.A (CH)

(72) Tony Howell; Clover Hariaczyi; Marc Belcastro

Prazo de Validade: 10 (dez) anos contados a partir de 14/07/2020, observadas as condições legais.

(11) PI 0806003-7 B1

Código 16.1 - Concessão de Patente ou Certificado de Adição de Invenção

(22) 07/11/2008

(43) 31/08/2010

(51) F26B 3/00 (2006.01), B01D 1/24 (2006.01), B01D 43/00 (2006.01), C12N 1/21 (2006.01)

(54) Processo de secagem de goma xantana, polissacarídeo base água, em equipamento spray dryer e goma xantana obtida

(73) Quantas Biotecnologia S.A. (BR/BA) ; SERVIÇO NACIONAL DE APRENDIZAGEM INDUSTRIAL, DEPARTAMENTO REGIONAL DA BAHIA-SENAI/DR/BA (BR/BA)

(72) Alessander Acacio Ferro; Marino Tadeu Fabi; José Fernando Barreto da Silva; Lucio José Sobral Rocha; Luca Pessoa Buzanelli; Edson Quirino Buzanelli

Prazo de Validade: 10 (dez) anos contados a partir de 14/07/2020, observadas as condições legais.

(11) PI 0806328-1 B1

Código 16.1 - Concessão de Patente ou Certificado de Adição de Invenção

(22) 07/01/2008

(30) 05/01/2007 US 60/878,831; 05/01/2007 EP 07 000211.8; 11/06/2007 US 60/934,291; 17/10/2007 EP 07 020341.9

(51) C07K 16/18 (2006.01), A61K 39/395 (2006.01), A61P 25/28 (2006.01)

(54) ANTICORPO ISOLADO OU FRAGMENTO DE LIGAÇÃO AO ANTÍGENO DO MESMO, SEU MÉTODO DE PREPARAÇÃO, COMPOSIÇÃO FARMACÊUTICA, POLINUCLEOTÍDEO, VETOR DE EXPRESSÃO, BEM COMO SEUS USOS

(73) University Of Zürich (CH)

(72) Roger Nitsch; Christoph Hock; Christoph Esslinger; Marlen Knobloch; Kathrin Tissot; Jan Grimm

Prazo de Validade: 10 (dez) anos contados a partir de 14/07/2020, observadas as condições legais.

(11) PI 0809146-3 B1

Código 16.1 - Concessão de Patente ou Certificado de Adição de Invenção

(22) 25/03/2008

(30) 23/03/2007 EP 07 006103.1

(51) H04L 29/08 (2006.01)

(54) Aeronave, possuindo uma pluralidade de unidades funcionais elétricas ou eletrônicas controláveis sem-fio

(73) LUFTHANSA TECHNIK AG (DE)

(72) Andrew Muirhead

Prazo de Validade: 10 (dez) anos contados a partir de 14/07/2020, observadas

as condições legais.

(11) PI 0816984-5 B1

Código 16.1 - Concessão de Patente ou Certificado de Adição de Invenção
(22) 17/09/2008
(30) 17/09/2007 US 994,075; 11/09/2008 US 208,544
(51) B26B 21/40 (2006.01), B26B 21/22 (2006.01), H01L 41/193 (2006.01)
(54) APARELHO DE SEGURANÇA PARA BARBEAR OU DEPILAR
(73) THE GILLETTE COMPANY (US)
(72) Robert Anthony Hart; Matthias Gester; Hannah B. Mantle
Prazo de Validade: 10 (dez) anos contados a partir de 14/07/2020, observadas as condições legais.

(11) PI 0818487-9 B1

Código 16.1 - Concessão de Patente ou Certificado de Adição de Invenção
(22) 01/08/2008
(30) 30/10/2007 CN 200710031144.3
(51) H01Q 9/26 (2006.01), H01Q 21/08 (2006.01), H01Q 21/26 (2006.01), H01Q 5/42 (2015.01), H01Q 5/48 (2015.01)
(54) UNIDADE DE IRRADIAÇÃO DE BANDA LARGA BIPOLARIZADA DE ANTENA DE ARRANJO LINEAR E DE TIPO ANELAR
(73) COMBA TELECOM SYSTEM (CHINA) LTD. (CN)
(72) BINLONG BU; PEITAO LIU; SHANQIU SUN; SONGDONG FAN; XIAOBING SU
Prazo de Validade: 10 (dez) anos contados a partir de 14/07/2020, observadas as condições legais.

(11) PI 0901569-8 B1

Código 16.1 - Concessão de Patente ou Certificado de Adição de Invenção
(22) 16/02/2009
(30) 15/02/2008 JP 2008-034414
(43) 18/05/2010
(51) B25F 5/02 (2006.01)
(54) FERRAMENTAS À ENERGIA ELÉTRICA
(73) Makita Corporation (JP)
(72) Masahiro Watanabe; Jiro Suzuki; Jun Ota
Prazo de Validade: 10 (dez) anos contados a partir de 14/07/2020, observadas as condições legais.

(11) PI 0906962-3 B1

Código 16.1 - Concessão de Patente ou Certificado de Adição de Invenção
(22) 16/01/2009
(30) 18/01/2008 JP 2008-008680; 18/01/2008 US 61/021939; 31/07/2008 JP 2008-197204; 31/07/2008 US 61/085024
(51) C07D 279/08 (2006.01), A61K 31/4439 (2006.01), A61K 31/5415 (2006.01), A61K 31/542 (2006.01), A61P 25/28 (2006.01), A61P 43/00 (2006.01), C07D 417/10 (2006.01), C07D 417/12 (2006.01), C07D 513/04 (2006.01)

(54) Composto de aminodiidrotiazina fundido.

(73) Eisai R&D Management Co., Ltd. (JP)

(72) Yuichi Suzuki; Takafumi Motoki; Toshihiko Kaneko; MAMORU TAKAISHI; Tasuku Ishida; Kunitoshi Takeda; Yoichi Kita; Noboru Yamamoto; AFZAL KHAN; Paschalis Dimopoulos

Prazo de Validade: 10 (dez) anos contados a partir de 14/07/2020, observadas as condições legais.

(11) PI 0907354-0 B1

Código 16.1 - Concessão de Patente ou Certificado de Adição de Invenção

(22) 24/02/2009

(30) 07/05/2008 US 61/051,021

(51) G09B 5/06 (2006.01)

(54) SISTEMA DE LIVRO RESPONSIVO E MÉTODO PARA USAR LIVRO RESPONSIVO

(73) E.V.T.T. LTD. (IL)

(72) Moshe Binyamin

Prazo de Validade: 10 (dez) anos contados a partir de 14/07/2020, observadas as condições legais.

(11) PI 0910031-8 B1

Código 16.1 - Concessão de Patente ou Certificado de Adição de Invenção

(22) 27/02/2009

(30) 27/03/2008 JP 2008-082734

(51) B21B 19/04 (2006.01), B21B 27/02 (2006.01)

(54) MÉTODO DE PRODUÇÃO DE UM TUBO SEM COSTURA

(73) NIPPON STEEL CORPORATION (JP)

(72) Takateru Inage; Tomio Yamakawa; Kazuhiro Shimoda

Prazo de Validade: 10 (dez) anos contados a partir de 14/07/2020, observadas as condições legais.

(11) PI 0910497-6 B1

Código 16.1 - Concessão de Patente ou Certificado de Adição de Invenção

(22) 03/07/2009

(30) 07/07/2008 EP 08159819.5; 05/08/2008 US 61/086,208

(51) C08F 2/00 (2006.01), C08F 4/28 (2006.01)

(54) FORMULAÇÃO EMBALADA, MÉTODO DE ARMAZENAGEM E/OU TRANSPORTE DE UMA FORMULAÇÃO, MÉTODO DE PRODUÇÃO DE POLÍMEROS POR MEIO DE UM PROCESSO DE POLIMERIZAÇÃO DE RADICAIS, E, MÉTODO DE MODIFICAÇÃO DE UM (CO)POLÍMERO

(73) AKZO NOBEL CHEMICALS INTERNATIONAL B.V. (NL)

(72) PAULUS PETRUS WAANDERS; JOHANNES HARMANNUS GERARDUS LOK

Prazo de Validade: 10 (dez) anos contados a partir de 14/07/2020, observadas as condições legais.

(11) PI 0912142-0 B1	<p>Código 16.1 - Concessão de Patente ou Certificado de Adição de Invenção (22) 11/06/2009 (30) 11/06/2008 US 12/137,364; 11/06/2008 US 12/137,363; 11/06/2008 US 12/137,377; 11/06/2008 US 12/137,356 (51) A61M 5/14 (2006.01), G21F 5/015 (2006.01), A61M 36/00 (2006.01) (54) MONTAGEM DE BLINDAGEM PARA SISTEMAS DE INFUSÃO (73) Bracco Diagnostics, Inc (US) (72) Charles R. Quirico; Ernest Balestracci; Daniel D. Darst; Eric J. Krause; Vishal N. Lokhande; Jacob S. Childs; Peter B. Madson; Daniel V. Clements Prazo de Validade: 10 (dez) anos contados a partir de 14/07/2020, observadas as condições legais.</p>
(11) PI 0912374-1 B1	<p>Código 16.1 - Concessão de Patente ou Certificado de Adição de Invenção (22) 30/04/2009 (30) 08/05/2008 IT RE2008A000040 (51) A61G 1/013 (2006.01), A61G 7/012 (2006.01) (54) Sistema para transportar pacientes (73) Stem S.R.L. (IT) (72) Ezio Menna Prazo de Validade: 10 (dez) anos contados a partir de 14/07/2020, observadas as condições legais.</p>
(11) PI 0913003-9 B1	<p>Código 16.1 - Concessão de Patente ou Certificado de Adição de Invenção (22) 19/05/2009 (30) 21/05/2008 EP 08 156623.4; 16/06/2008 EP 08 158297.5; 24/04/2009 US 61/172,265 (51) A01N 25/04 (2006.01), A01N 53/08 (2006.01), A01P 7/04 (2006.01), C08F 251/02 (2006.01), C08F 285/00 (2006.01), C08F 212/08 (2006.01), C08F 220/18 (2006.01), C08F 257/00 (2006.01) (54) FORMULAÇÕES INSETICIDAS COM ATIVIDADE DE LONGO PRAZO APERFEIÇOADA EM SUPERFÍCIES (73) BAYER INTELLECTUAL PROPERTY GMBH (DE) (72) Johan Kijlstra; Frank Rosenfeldt; Guenther Nentwig; Volker Gutschmann; Rainer Sonneck; Douglas Ross Prazo de Validade: 10 (dez) anos contados a partir de 14/07/2020, observadas as condições legais.</p>
(11) PI 0915998-3 B1	<p>Código 16.1 - Concessão de Patente ou Certificado de Adição de Invenção (22) 16/07/2009 (30) 18/07/2008 DK 200801019 (51) A61F 5/443 (2006.01), A61L 24/00 (2006.01) (54) DISPOSITIVO PARA COLETA DE OSTOMIA (73) COLOPLAST A/S (DK) (72) Anders Bach; Esben Stroebech; Mads Lykke</p>

Prazo de Validade: 10 (dez) anos contados a partir de 14/07/2020, observadas as condições legais.

(11) PI 0916384-0 B1

Código 16.1 - Concessão de Patente ou Certificado de Adição de Invenção

(22) 23/05/2009

(30) 23/07/2008 DE 10 2008 034 250.5

(51) B23P 17/06 (2006.01), B23D 31/00 (2006.01), E04C 5/01 (2006.01)

(54) MÉTODO DE PRODUÇÃO DE FIBRAS DE AÇO, TIRA DE FIBRA DE AÇO OU UMA TIRA METÁLICA E FIBRA DE AÇO

(73) CENT & CENT GMBH & CO. KG (DE)

(72) Karl-Hermann Stahl

Prazo de Validade: 10 (dez) anos contados a partir de 14/07/2020, observadas as condições legais.

(11) PI 0920690-6 B1

Código 16.1 - Concessão de Patente ou Certificado de Adição de Invenção

(22) 06/10/2009

(30) 06/10/2008 US 61/103,073; 05/10/2009 US 12/573,527

(51) A61F 2/06 (2013.01)

(54) SISTEMA DE DISTRIBUIÇÃO DE STENT RESTRINGÍVEL

(73) Flexible Stenting Solutions, INC (US)

(72) Bradley Beach; Janet Burpee; Andrew Filachek

Prazo de Validade: 10 (dez) anos contados a partir de 14/07/2020, observadas as condições legais.

(11) PI 0920751-1 B1

Código 16.1 - Concessão de Patente ou Certificado de Adição de Invenção

(22) 02/10/2009

(30) 03/10/2008 EP PCT/EP2008/063287

(51) B01D 11/04 (2006.01), B01D 61/14 (2006.01), C07C 29/76 (2006.01), C12P 7/18 (2006.01)

(54) MÉTODO PARA PURIFICAR UM ÁLCOOL A PARTIR DE UM CALDO DE FERMENTAÇÃO

(73) Metabolic Explorer (FR)

(72) Pascal Rousseaux; CLÉMENT CELLIER; FRÉDÉRIC OLLIVIER

Prazo de Validade: 10 (dez) anos contados a partir de 14/07/2020, observadas as condições legais.

(11) PI 0921293-0 B1

Código 16.1 - Concessão de Patente ou Certificado de Adição de Invenção

(22) 07/12/2009

(30) 05/02/2009 EP 09001628.8

(51) A47J 27/08 (2006.01), A47J 27/09 (2006.01), F16K 17/06 (2006.01)

(54) VALVULA DE OPERAÇÃO PARA UMA PANELA DE PRESSÃO, PANELA DE PRESSÃO EM CUJA TAMPA É INSERIDA UMA VALVULA DE OPERAÇÃO E VALVULA DE PRESSAO UMA PANELA DE PRESSAO

(73) SILIT-WERKE GMBH & CO.KG (DE)

(72) ROLAND GRÖZINGER

Prazo de Validade: 10 (dez) anos contados a partir de 14/07/2020, observadas as condições legais.

(11) PI 0924977-0 B1

Código 16.1 - Concessão de Patente ou Certificado de Adição de Invenção

(22) 01/04/2009

(51) F25C 1/24 (2018.01), F25C 5/02 (2006.01), F25C 5/18 (2018.01), F25D 11/00 (2006.01), F25D 23/04 (2006.01)

(54) REFRIGERADOR COM DISPOSITIVO DE FAZER GELO.

(73) LG ELECTRONICS , INC (KR)

(72) Gwi-Nan Hwang; Ju-Hyun Kim

Prazo de Validade: 10 (dez) anos contados a partir de 14/07/2020, observadas as condições legais.

(11) PI 1000215-4 B1

Código 16.1 - Concessão de Patente ou Certificado de Adição de Invenção

(22) 12/01/2010

(43) 06/09/2011

(51) A23K 30/00 (2016.01)

(54) Processo de silagem ácida de frango

(73) Universidade Estadual de Londrina (BR/PR)

(72) Ivone Yurika Mizubuti; Clóvis Inocente Filho; Bruno Mazzer de Oliveira Ramos

Prazo de Validade: 10 (dez) anos contados a partir de 14/07/2020, observadas as condições legais.

(11) PI 1000995-7 B1

Código 16.1 - Concessão de Patente ou Certificado de Adição de Invenção

(22) 09/04/2010

(30) 16/04/2009 FR 09 01863

(43) 22/03/2011

(51) B01D 53/52 (2006.01), C01B 17/02 (2006.01)

(54) PROCESSO DE DESSULFURAÇÃO DE UM EFLUENTE GASOSO, COMPORTANDO UM DISPOSITIVO DE ANÁLISE EM LINHA E DE CONTROLE

(73) IFP (FR)

(72) Julien Grandjean; Laurent Renaudot; P-Louis Carrette; Sophie Drozd

Prazo de Validade: 10 (dez) anos contados a partir de 14/07/2020, observadas as condições legais.

(11) PI 1002109-4 B1

Código 16.1 - Concessão de Patente ou Certificado de Adição de Invenção

(22) 09/06/2010

(43) 06/03/2012

(51) G01N 27/403 (2006.01)

(54) CÉLULA PARA MEDIÇÃO SECUNDÁRIA DE PH DE UM FLUIDO E PROCESSO PARA REALIZAR A MEDIÇÃO

(73) Inst. Nac. Metrologia, Normalização e Qualidade Industrial-Inmetro (BR/RJ)

(72) Valnei Smarçaro Cunha; Júlio César Dias; Isabel Cristina Serta Fraga;

Paulo Paschoal Borges

Prazo de Validade: 10 (dez) anos contados a partir de 14/07/2020, observadas as condições legais.

(11) PI 1002204-0 B1

Código 16.1 - Concessão de Patente ou Certificado de Adição de Invenção

(22) 01/03/2010

(30) 26/02/2010 US 12/713,286

(43) 25/10/2011

(51) A41C 3/00 (2006.01)

(54) SUTIÃ DE MALHA TUBULAR E MÉTODO DE FORMAÇÃO DE UM SUTIÃ

(73) HBI BRANDED APPAREL ENTERPRISES, LLC (US)

(72) John Mitchell; Heinz Altman

Prazo de Validade: 10 (dez) anos contados a partir de 14/07/2020, observadas as condições legais.

(11) PI 1003406-4 B1

Código 16.1 - Concessão de Patente ou Certificado de Adição de Invenção

(22) 01/09/2010

(43) 29/05/2012

(51) B05B 1/20 (2006.01), A01M 7/00 (2006.01)

(54) APERFEIÇOAMENTO EM BARRA CENTRAL PARA PULVERIZAÇÃO E/OU DISTRIBUIÇÃO DE PRODUTOS

(73) Stara S/A. Indústria de Implementos Agrícolas (BR/RS)

(72) Atila Stapelbroek Trennepohl

Prazo de Validade: 20 (vinte) anos contados a partir de 01/09/2010, observadas as condições legais.

(11) PI 1003666-0 B1

Código 16.1 - Concessão de Patente ou Certificado de Adição de Invenção

(22) 16/03/2010

(30) 19/03/2009 JP 2009-67744

(43) 26/05/2015

(51) B62D 65/18 (2006.01), B66F 7/02 (2006.01)

(54) APARELHO TRANSPORTADOR DE PORTA

(73) DAIFUKU CO., LTD. (JP) ; HONDA MOTOR CO., LTD (JP)

(72) MIURA, JUNICHI; NII, TOSHIO; KAMIYA, MITSUGU

Prazo de Validade: 10 (dez) anos contados a partir de 14/07/2020, observadas as condições legais.

(11) PI 1005409-0 B1

Código 16.1 - Concessão de Patente ou Certificado de Adição de Invenção

(22) 04/02/2010

(30) 05/02/2009 IT TO2009A 000076
 (51) B60G 7/00 (2006.01)
 (54) Braço oscilante para a suspensão de veículo e método para a fabricação de dito braço
 (73) SISTEMI SOSPENSIONI S.P.A. (IT)
 (72) PIERO MONCHIERO; STEFANO LO GIUDICE
 Prazo de Validade: 10 (dez) anos contados a partir de 14/07/2020, observadas as condições legais.

(11) PI 1005531-2 B1

Código 16.1 - Concessão de Patente ou Certificado de Adição de Invenção
 (22) 23/12/2010
 (30) 30/12/2009 IT TO2009A001054
 (43) 22/10/2013
 (51) B62D 65/18 (2006.01), B23P 21/00 (2006.01), B62D 65/02 (2006.01)
 (54) INSTALAÇÃO PARA MONTAGEM DE PARTES MECÂNICAS EM CORPOS DE VEÍCULOS MOTORES
 (73) Comau S.P.A. (IT)
 (72) Sergio Cardani; Guido Rumiano; Angelo Putiri
 Prazo de Validade: 20 (vinte) anos contados a partir de 23/12/2010, observadas as condições legais.

(11) PI 1005618-1 B1

Código 16.1 - Concessão de Patente ou Certificado de Adição de Invenção
 (22) 10/12/2010
 (43) 02/04/2013
 (51) H03F 3/72 (2006.01), B60R 16/03 (2006.01), H02H 3/027 (2006.01), H02H 3/44 (2006.01), H02H 3/06 (2006.01)
 (54) DISPOSITIVO DE ATIVAÇÃO E DESATIVAÇÃO AUTOMÁTICAS DE AMPLIFICADORES DE ÁUDIO AUTOMOTIVOS
 (73) FERNANDO ANTÔNIO APARECIDO FERREIRA (BR/GO)
 (72) Fernando Antônio Aparecido Ferreira
 Prazo de Validade: 20 (vinte) anos contados a partir de 10/12/2010, observadas as condições legais.

(11) PI 1007854-1 B1

Código 16.1 - Concessão de Patente ou Certificado de Adição de Invenção
 (22) 18/02/2010
 (30) 20/02/2009 IN 385/MUM/2009
 (51) A01N 25/14 (2006.01), A01N 43/54 (2006.01), A01N 43/653 (2006.01), A01N 47/02 (2006.01), A01N 51/00 (2006.01), A01N 53/00 (2006.01), A01N 57/16 (2006.01)
 (54) Composição granular dispersível em água e seu processo de preparação
 (73) Deepak Pranjivandas Shah (IN) ; Balachandran Thankappan Vadkkekuttu (IN) ; PUTHENVEETIL KUNJUKRISHNA MENON RAMDAS (IN)
 (72) Deepak Pranjivandas Shah; Puthenveetil Kunjukrishna Menon Ramdas; Balachandran Thankappan Vadkkekuttu

Prazo de Validade: 10 (dez) anos contados a partir de 14/07/2020, observadas as condições legais.

(11) PI 1008134-8 B1

Código 16.1 - Concessão de Patente ou Certificado de Adição de Invenção
(22) 26/05/2010
(30) 28/05/2009 IT UD2009A000109
(51) B21F 27/12 (2006.01), B23K 11/00 (2006.01)
(54) MÁQUINA PARA FABRICAR GAIOLAS DE REFORÇO, DISPOSITIVO DE SOLDAGEM E MÉTODO PARA FABRICAR GAIOLAS DE REFORÇO
(73) M.E.P. MACCHINE ELETTRONICHE PIEGATRICI SPA. (IT)
(72) ERMANNO TABOGA
Prazo de Validade: 10 (dez) anos contados a partir de 14/07/2020, observadas as condições legais.

(11) PI 1008714-1 B1

Código 16.1 - Concessão de Patente ou Certificado de Adição de Invenção
(22) 17/03/2010
(30) 01/04/2009 IT RM2009A000152
(51) B05B 11/00 (2006.01)
(54) DISPENSADOR
(73) Emsar S.p.A. (IT)
(72) Lamberto Carta
Prazo de Validade: 10 (dez) anos contados a partir de 14/07/2020, observadas as condições legais.

(11) PI 1009235-8 B1

Código 16.1 - Concessão de Patente ou Certificado de Adição de Invenção
(22) 01/03/2010
(30) 02/03/2009 US 61/156,599; 23/09/2009 US 61/245,187
(51) C07D 213/75 (2006.01), C07D 401/12 (2006.01), C07D 401/14 (2006.01), C07D 403/12 (2006.01), C07D 413/14 (2006.01), C07D 417/12 (2006.01), C07D 417/14 (2006.01), A61K 31/44 (2006.01), A61P 35/00 (2006.01)
(54) ACETAMIDAS SUBSTITUIDAS POR 2-(HETERO)ARILA, N-(HETERO)ARILA E SEUS USOS, E COMPOSIÇÃO FARMACÊUTICA
(73) NOVARTIS AG (CH)
(72) Dai Cheng; Guobao Zhang; Dong Han; Wenqi Gao; Shifeng Pan
Prazo de Validade: 10 (dez) anos contados a partir de 14/07/2020, observadas as condições legais.

(11) PI 1010100-4 B1

Código 16.1 - Concessão de Patente ou Certificado de Adição de Invenção
(22) 20/01/2010
(30) 17/06/2009 IT MI2009U 000206
(51) B26D 7/20 (2006.01), B26D 7/26 (2006.01), B26F 1/38 (2006.01), B23Q 1/62 (2006.01)
(54) "Mesa para corte com lâmina de materiais"

(73) ATOM S.P.A. (IT)

(72) ERNESTO MIRABELLO

Prazo de Validade: 10 (dez) anos contados a partir de 14/07/2020, observadas as condições legais.

(11) PI 1011339-8 B1

Código 16.1 - Concessão de Patente ou Certificado de Adição de Invenção

(22) 16/04/2010

(30) 29/05/2009 FR 0953588

(51) B64C 11/30 (2006.01), B64C 11/34 (2006.01), F01D 7/00 (2006.01)

(54) DISPOSITIVO DE COMANDO DA ORIENTAÇÃO DE LÂMINAS DE VENTONHA DE UM TURBOPROPULSOR, E, TURBOPROPULSOR COM DUPLA HÉLICE

(73) Snecma (FR)

(72) Olivier Belmonte; Franck Emmanuel Bosco

Prazo de Validade: 10 (dez) anos contados a partir de 14/07/2020, observadas as condições legais.

(11) PI 1012343-1 B1

Código 16.1 - Concessão de Patente ou Certificado de Adição de Invenção

(22) 12/02/2010

(30) 16/02/2009 JP 2009-033218

(51) B62D 65/18 (2006.01)

(54) LINHA DE MONTAGEM DE VEÍCULO

(73) Toyota Jidosha Kabushiki Kaisha (JP)

(72) Shinji Tohyama; Koji Tomida

Prazo de Validade: 10 (dez) anos contados a partir de 14/07/2020, observadas as condições legais.

(11) PI 1012897-2 B1

Código 16.1 - Concessão de Patente ou Certificado de Adição de Invenção

(22) 04/06/2010

(30) 05/06/2009 FR 0953736

(51) F01D 21/00 (2006.01), F02C 7/236 (2006.01), F02C 9/46 (2006.01), F02C 7/32 (2006.01)

(54) DISPOSITIVO E PROCESSO DE DETECÇÃO DE UMA FALHA DE UMA BOMBA DE COMBUSTÍVEL DE BAIXA PRESSÃO DE UM TURBORREATOR, E, TURBORREATOR

(73) Snecma (FR)

(72) Jonathan Benitah

Prazo de Validade: 10 (dez) anos contados a partir de 14/07/2020, observadas as condições legais.

(11) PI 1013534-0 B1

Código 16.1 - Concessão de Patente ou Certificado de Adição de Invenção

(22) 09/06/2010

(30) 17/06/2009 DE 10 2009 025 650.4

(51) B64F 1/12 (2006.01)
(54) SISTEMA DE TRANSFERÊNCIA DE AERONAVES
(73) Robert Bosch Gmbh (DE)
(72) Wilberth Van Den Berg; Maarten Schalkx
Prazo de Validade: 10 (dez) anos contados a partir de 14/07/2020, observadas as condições legais.

(11) PI 1013907-9 B1

Código 16.1 - Concessão de Patente ou Certificado de Adição de Invenção
(22) 22/04/2010
(30) 30/04/2009 EP 09305389.0
(51) G02C 7/02 (2006.01)
(54) MÉTODO IMPLEMENTADO POR MEIO DE COMPUTADOR DE AVALIAÇÃO PELO MENOS UMA CARACTERÍSTICA ÓTICA E MÍDIA LEGÍVEL POR COMPUTADOR
(73) ESSILOR INTERNATIONAL (FR)
(72) Cécile Petignaud; Benjamin Rousseau; Mathieu Guillot; Pauline Colas; Jean Sahler; Valérie Parmentier; Gilles Garcin; Cécile Pietri
Prazo de Validade: 10 (dez) anos contados a partir de 14/07/2020, observadas as condições legais.

(11) PI 1014591-5 B1

Código 16.1 - Concessão de Patente ou Certificado de Adição de Invenção
(22) 20/04/2010
(30) 24/04/2009 FR 0952708
(51) F04B 1/18 (2020.01), F04B 7/00 (2006.01), F04B 15/02 (2006.01), B29C 47/08 (1985.01), B29C 47/50 (1985.01)
(54) BOMBA VOLUMÉTRICA COMPREENDENDO UM ABSORVEDOR DE PRESSÃO
(73) COMPAGNIE GENERALE DES ETABLISSEMENTS MICHELIN (FR)
(72) Christophe Ougier
Prazo de Validade: 10 (dez) anos contados a partir de 14/07/2020, observadas as condições legais.

(11) PI 1100499-1 B1

Código 16.1 - Concessão de Patente ou Certificado de Adição de Invenção
(22) 17/02/2011
(43) 19/05/2015
(51) G01N 21/41 (2006.01), G01N 21/45 (2006.01)
(54) PROCESSOS BASEADOS EM SENSORES INTRÍNSECOS À FIBRA ÓTICA PARA AVALIAÇÃO DA QUALIDADE DO BIODIESEL E DO ÓLEO DIESEL
(73) UNIVERSIDADE TECNOLÓGICA FEDERAL DO PARANÁ (BR/PR)
(72) Marcia Muller; José Luis Fabris; Ricardo Canute Kamikawachi; Gustavo Rafael Collere Possetti; Tárik Kaiel Machado Cardoso; Mariane Sumie Kawano; Bárbara Rutyna Heidemann
Prazo de Validade: 20 (vinte) anos contados a partir de 17/02/2011, observadas

as condições legais.

(11) PI 1102344-9 B1

Código 16.1 - Concessão de Patente ou Certificado de Adição de Invenção

(22) 31/05/2011

(30) 04/06/2010 IT TO2010A000466

(43) 18/12/2012

(51) F42B 14/00 (2006.01)

(54) GUINDASTE DE MUNIÇÃO

(73) OTO MELARA SPA (IT)

(72) Andrea Chiappini; Andrea Bruschi

Prazo de Validade: 20 (vinte) anos contados a partir de 31/05/2011, observadas as condições legais.

(11) PI 1102811-4 B1

Código 16.1 - Concessão de Patente ou Certificado de Adição de Invenção

(22) 22/06/2011

(30) 23/06/2010 IT TO2010A000541

(43) 01/04/2014

(51) F42B 39/22 (2006.01)

(54) ESTOJO DE ARMAZENAMENTO E CONTENÇÃO PARA OBJETOS LONGOS

(73) Oto Melara Spa (IT)

(72) Andrea Chiappini

Prazo de Validade: 20 (vinte) anos contados a partir de 22/06/2011, observadas as condições legais.

(11) PI 1103037-2 B1

Código 16.1 - Concessão de Patente ou Certificado de Adição de Invenção

(22) 14/06/2011

(43) 16/07/2013

(51) G01R 13/06 (2006.01), G06C 9/00 (2006.01), G06C 11/00 (2006.01)

(54) REGISTRADOR MULTIPONTO PORTÁTIL DE CORRENTE E TENSÃO

(73) Universidade Tecnológica Federal do Paraná (BR/PR)

(72) Marcos Tsuyoshi Koizumi; Fernando Cardoso Castaldo

Prazo de Validade: 20 (vinte) anos contados a partir de 14/06/2011, observadas as condições legais.

(11) PI 1105168-0 B1

Código 16.1 - Concessão de Patente ou Certificado de Adição de Invenção

(22) 13/12/2011

(43) 08/10/2013

(51) A23G 3/48 (2006.01), A23G 3/50 (2006.01), A23L 7/10 (2016.01), A23L 33/105 (2016.01)

(54) PROCESSO PARA CONFECÇÃO DE CONFEITO DRAGEADO A BASE DE AÇAÍ

(73) SMART AÇAÍ LTDA ME (BR/SP)

(72) MARCO ANTONIO CASTILHO

Prazo de Validade: 20 (vinte) anos contados a partir de 13/12/2011, observadas as condições legais.

Código 16.3 - Retificação

Retificação da publicação da concessão da patente por ter sido efetuada com incorreção que não impossibilita sua identificação. Tal publicação não implica na alteração da data de publicação da concessão da patente e nos prazos decorrentes da mesma.

(11) BR 10 2012 025991-5 B8	Código 16.3 - Retificação (22) 10/10/2012 (30) 14/10/2011 US 13/273,376 (45) 16/06/2020 (51) H02P 6/16 (2016.01), H02P 21/14 (2016.01) (54) MÉTODO E SISTEMA PARA ESTIMAR ÂNGULO DO ROTOR DE UMA MÁQUINA ELÉTRICA (73) Deere & Company (US) (72) Lav Thyagarajan Ref. RPI 2580 de 16/06/2020 quanto aos desenhos.
(11) BR 10 2014 005754-4 B8	Código 16.3 - Retificação (22) 12/03/2014 (30) 14/03/2013 JP 2013-051711 (45) 16/06/2020 (51) C07C 41/50 (2006.01), C07C 45/51 (2006.01), C07C 17/16 (2006.01), C07C 17/26 (2006.01), C07C 17/263 (2006.01), C07C 21/215 (2006.01), C07C 47/21 (2006.01) (54) COMPOSTO,E, MÉTODO PARA A PREPARAÇÃO DE UM COMPOSTO (73) SHIN-ETSU CHEMICAL CO., LTD. (JP) (72) YUKI MIYAKE; MIYOSHI YAMASHITA; TAKEHIKO FUKUMOTO; NAOKI ISHIBASHI Ref. RPI 2580 DE 16/06/2020 quanto ao endereço e o inventor.
(11) BR 10 2014 017248-3 B8	Código 16.3 - Retificação (22) 11/07/2014 (30) 12/07/2013 NL 2011161 (45) 16/06/2020 (51) A22C 21/00 (2006.01), A22C 18/00 (2006.01) (54) LINHA DE PROCESSAMENTO DE AVES DOMÉSTICAS (73) MEYN FOOD PROCESSING TECHNOLOGY B.V. (NL) (72) LEENDERT AANDEWIEL; SIMON BAKKER; ALOYSIUS CHRISTIANUS MARIA VAN STEIJN Ref. RPI 2580 de 16/06/2020 quanto ao inventor.
(11) BR 10 2014 030273-5 B8	Código 16.3 - Retificação

(22) 03/12/2014
(30) 04/12/2013 NL 2011888
(45) 16/06/2020
(51) B32B 7/04 (2019.01), B32B 25/10 (2006.01), B32B 27/32 (2006.01), B32B 1/04 (2006.01), B29C 70/08 (2006.01)
(54) MÉTODO PARA FORMAR UM VASO DE PRESSÃO REFORÇADO COM FIBRA, E, VASO DE PRESSÃO REFORÇADO COM FIBRA
(73) ADVANCED LIGHTWEIGHT ENGINEERING B.V. (NL)
(72) JAN JACOBUS MATTHIJS KOPPERT; FARIS SAAD
Ref. RPI 2580 de 16/06/2020 quanto ao inventor.

(11) BR 10 2015 000314-5 B8 Código 16.3 - Retificação
(22) 07/01/2015
(30) 07/02/2014 US 14/174,892
(45) 16/06/2020
(54) APARELHO PARA EXTRUSAR MATERIAL
(73) THE BOEING COMPANY (US)
(72) TY A. LARSEN; Richard E. Murrish
Ref. RPI 2580 de 16/06/2020 quanto ao endereço.

(11) BR 10 2015 000769-8 B8 Código 16.3 - Retificação
(22) 13/01/2015
(30) 15/01/2014 US 14/155396
(45) 16/06/2020
(51) A01D 47/00 (2006.01), A01D 57/20 (2006.01)
(54) Transportador lateral
(73) DEERE & COMPANY (US)
(72) ANTHONY M. HASENOUR; CORWIN M. PURYK
Ref. RPI 2580 de 16/06/2020 quanto ao endereço.

(11) BR 10 2015 002345-6 B8 Código 16.3 - Retificação
(22) 02/02/2015
(30) 04/02/2014 US 14/172305
(45) 23/06/2020
(51) B29C 70/54 (2006.01), B29C 43/12 (2006.01), B29C 70/34 (2006.01), B29C 70/44 (2006.01), B29K 101/00 (2006.01), B29L 9/00 (2006.01)
(54) UNIDADE DE ACONDICIONAMENTO A VÁCUO, E, MÉTODO PARA ACONDICIONAR A VÁCUO UMA CAMADA SUPERIOR COMPÓSITA
(73) THE BOEING COMPANY (US)
(72) Michael Louie; Kenneth Dull; Timothy Aquino
Ref. RPI 2581 de 23/06/2020 quanto aos desenhos.

(11) BR 11 2013 025809-8 B8 Código 16.3 - Retificação

(22) 11/05/2012
(30) 12/05/2011 EP 11165854.8
(45) 16/06/2020
(51) B04B 5/12 (2006.01), B04B 9/06 (2006.01), F01M 13/04 (2006.01)
(54) DISPOSITIVO PARA LIMPAR UM GÁS
(73) ALFA LAVAL CORPORATE AB (SE)
(72) THOMAS ANDERSSON AGINGER
Ref. RPI 2580 de 16/06/2020 quanto ao inventor.

(11) BR 11 2013 033168-2 B8 Código 16.3 - Retificação
(22) 21/06/2011
(45) 30/06/2020
(51) F25D 23/12 (2006.01)
(54) APARELHO ELETRODOMÉSTICO, CARTUCHO DE FILTRO SUBSTITUÍVEL, E, MÉTODO PARA DISTRIBUIR UMA BEBIDA DE TEMPERATURA CONTROLADA
(73) ELECTROLUX HOME PRODUCTS CORPORATION N.V. (BE)
(72) MARCO COAN; DANIEL L. JOHANSSON
Ref. RPI 2582 de 30/06/2020 quanto ao título e ao titular.

(11) BR 11 2014 005329-4 B8 Código 16.3 - Retificação
(22) 22/08/2012
(30) 12/04/2012 JP 2012-091285
(45) 16/06/2020
(51) B65D 83/38 (2006.01), A45D 19/02 (2006.01), B65D 30/08 (2006.01), B65D 65/40 (2006.01), B65D 77/06 (2006.01), B65D 81/32 (2006.01)
(54) BOLSA INTERNA CONTIDA EM LATA DE AEROSSOL COM DUPLA ESTRUTURA
(73) TOYO SEIKAN GROUP HOLDINGS, LTD (JP) ; TOYO AEROSOL INDUSTRY CO., LTD. (JP)
(72) KOUJI KURIYAMA; SHINJI TANAKA; MADOKA YAMAGUCHI; TAKUO SHIBATA
Ref. RPI 2580 de 16/06/2020 quanto ao endereço.

(11) BR 11 2014 006496-2 B8 Código 16.3 - Retificação
(22) 11/09/2012
(30) 19/09/2011 IT VR2011A000179
(45) 30/06/2020
(51) A47J 31/36 (2006.01)
(54) DISPOSITIVO DE INFUSÃO PARA FAZER BEBIDAS USANDO CARTUCHOS
(73) CAFFITALY SYSTEM S.P.A. (IT)
(72) ROBERTO DEGLI ESPOSTI VENTURI

Ref. RPI 2582 de 30/06/2020 quanto ao quadro reivindicatório.

(11) BR 11 2014 008235-9 B8 Código 16.3 - Retificação
(22) 24/10/2011
(45) 23/06/2020
(51) C08F 6/00 (2006.01), C08F 6/14 (2006.01), C09J 133/06 (2006.01), C09D 133/08 (2006.01), C09D 133/20 (2006.01)
(54) MÉTODO DE REDUÇÃO DE TOXICIDADE E/OU ODOR, E, COMPOSIÇÃO
(73) DOW GLOBAL TECHNOLOGIES LLC (US) ; ROHM AND HAAS COMPANY (US)
(72) TINGKE ZHANG; JITAO CHEN; MINGHE LI
Ref. RPI 2581 de 23/06/2020 quanto ao endereço.

(11) BR 11 2015 004391-7 B8 Código 16.3 - Retificação
(22) 03/09/2012
(45) 23/06/2020
(51) B60N 2/68 (2006.01), A47C 1/024 (2006.01), B60N 2/22 (2006.01)
(54) ARMAÇÃO DE ASSENTO PARA UM ASSENTO DE VEÍCULO.
(73) TS TECH CO., LTD. (JP)
(72) MASAYUKI HOSHI
Ref. RPI 2581 de 23/06/2020 quanto ao relatório descritivo.

(11) BR 11 2015 005203-7 B8 Código 16.3 - Retificação
(22) 11/09/2013
(30) 12/09/2012 JP 2012-200048
(45) 16/06/2020
(51) A23L 17/50 (2016.01), A23L 17/40 (2016.01)
(54) MÉTODO PARA PRODUIR FRUTOS DO MAR PROCESSADOS, E, PREPARAÇÃO DE UMA ENZIMA PARA MODIFICAR A PROPRIEDADE DE FRUTOS DO MAR PROCESSADOS
(73) AJINOMOTO CO., INC. (JP)
(72) Hiroaki Sato; Hiroyuki Nakagoshi; Masato Kawauchi
Ref. RPI 2580 de 16/06/2020 quanto ao endereço.

(11) BR 11 2015 012984-6 B8 Código 16.3 - Retificação
(22) 27/11/2013
(30) 05/12/2012 JP 2012-265921
(45) 23/06/2020
(51) B28C 5/16 (2006.01), B01F 7/26 (2006.01), B01F 15/02 (2006.01), B28C 7/16 (2006.01)
(54) DISPOSITIVO DE MISTURA E AGITAÇÃO PARA PASTA DE GESSO, MÉTODO PARA MISTURAR E AGITAR PASTA DE GESSO, E, MÉTODO E

APARELHO PARA FABRICAR PLACAS DE GESSO LEVES

(73) YOSHINO GYPSUM CO., LTD. (JP)

(72) Yasutoshi Ueno; Hitoshi Inenaga; Yutaka Matsuzaki

Ref. RPI 2581 de 23/06/2020 quanto ao endereço.

(11) BR 11 2015 014318-0 B8

Código 16.3 - Retificação

(22) 19/12/2013

(30) 21/12/2012 US 61/740,948

(45) 11/02/2020

(51) B01J 29/80 (2006.01), B01J 29/08 (2006.01), B01J 29/40 (2006.01), B01J 35/02 (2006.01), C10G 11/05 (2006.01), C07C 4/06 (2006.01), C07C 11/06 (2006.01)

(54) CATALISADOR DE ZEÓLITO Y/ZSM-5 MODIFICADO PARA PRODUÇÃO AUMENTADA DE PROPILENO E PROCESSO PARA PRODUÇÃO DE PROPILENO DE UMA MATÉRIA-PRIMA DO HIDROCARBONETO

(73) ALBEMARLE EUROPE SPRL (BE)

(72) MARIA MARGARET LUDVIG; ERJA PAIVI HELENA RAUTIAINEN; ALBERT CAREL POWWELS

Ref. RPI 2562 de 11/02/2020 quanto ao titular.

(11) BR 11 2016 013500-8 B8

Código 16.3 - Retificação

(22) 12/12/2014

(30) 13/12/2013 JP 2013-258008

(45) 16/06/2020

(51) C07D 471/04 (2006.01), A61K 31/4545 (2006.01), A61K 31/497 (2006.01), A61K 31/501 (2006.01), A61K 31/506 (2006.01), A61P 3/06 (2006.01), A61P 9/04 (2006.01), A61P 9/10 (2006.01), A61P 13/12 (2006.01), A61P 43/00 (2006.01)

(54) COMPOSTO, COMPOSIÇÃO FARMACÊUTICA, E, USO DE UM COMPOSTO

(73) DAIICHI SANKYO COMPANY, LIMITED (JP)

(72) HIDEKI KOBAYASHI; MASAMI ARAI; TOSHIO KANEKO; NAOKI TERASAKA

Ref. RPI 2580 de 16/06/2020 quanto ao relatório descritivo.

(11) BR 20 2017 015856-5 Y8

Código 16.3 - Retificação

(22) 24/07/2017

(45) 23/06/2020

(51) F24C 3/12 (2006.01)

(54) DISPOSITIVO DE CONTROLE QUE APAGA A CHAMA DO FOGÃO NO TEMPO PROGRAMADO

(73) CARLOS RUBEM GONÇALVES (BR/RJ)

(72) CARLOS RUBEM GONÇALVES

Ref. RPI 2581 de 23/06/2020 quanto ao inventor.

(11) PI 0822437-4 B8 Código 16.3 - Retificação
(22) 22/05/2008
(30) 11/03/2008 ES P200800701
(45) 24/03/2020
(51) A61G 7/14 (2006.01)
(54) DISPOSITIVO PARA REMOÇÃO DE PESSOAS EM SITUAÇÃO DE EMERGÊNCIA VITAL E MODO DE UTILIZAÇÃO
(73) Francisco Javier Gil Vizuete (ES)
(72) Francisco Javier Gil Vizuete
Ref. RPI 2568 de 24/03/2020 quanto ao título.

(11) PI 0907855-0 B8 Código 16.3 - Retificação
(22) 04/02/2009
(30) 13/02/2008 DE 10 2008 010 351.9
(45) 14/02/2018
(51) B01J 2/20 (2006.01), B01J 2/04 (2006.01), B01J 2/26 (2006.01)
(54) DISPOSITIVO PARA EXPELIR GOTAS DE UM PRODUTO FLUIDO
(73) IPCO GERMANY GMBH (DE)
(72) HANS-KURT SCHROMM; Konrad Schermutzki; Matthias Kleinhans
Ref. RPI 2458 de 14/02/2018 quanto ao inventor.

(11) PI 1009475-0 C8 Código 16.3 - Retificação
(22) 15/03/2010
(30) 18/03/2009 EP 09155550.8; 23/04/2009 EP 09158653.7
(45) 15/05/2018
(51) B01J 19/32 (2006.01)
(54) MÉTODO E APARELHO PARA A PURIFICAÇÃO DE FLUIDOS
(73) Sulzer Chemtech Ag (CH)
(72) Iija Ausner; Markus Duss
Ref. RPI 2471 de 15/05/2018 quanto a prioridade unionista.

(11) PI 1101405-9 B8 Código 16.3 - Retificação
(22) 29/03/2011
(30) 01/06/2010 US 12/802051
(45) 16/06/2020
(51) B60B 27/00 (2006.01), F16B 39/06 (2006.01), F16B 41/00 (2006.01)
(54) COMBINAÇÃO DE UM CONJUNTO DE PORCA DE FUSO MELHORADO, E, CONJUNTO DE CUBO MONTADO A UM FUSO
(73) Consolidated Metco, INC (US)
(72) Brian Rieger; Terry Lofthus; Mark Brasch
Ref. RPI 2580 de 16/06/2020 quanto ao resumo.

Código Nulidade Administrativa

Código 17.1 - Notificação de Interposição de Nulidade Administrativa

Notificação, ao titular da patente, de instauração de processo administrativo de nulidade. Desta data corre o prazo de 60 (sessenta) dias para eventual contestação do titular (Art. 52 da Lei nº 9.279/96). O depositante poderá obter cópia da petição de nulidade através do endereço eletrônico www.inpi.gov.br - No Acesso rápido – Faça uma busca - Patente. Para acessar, cadastre-se no Portal do INPI e use login e senha.

(11) MU 8703081-0 Y1

Código 17.1 - Notificação de Interposição de Nulidade Administrativa

(45) 22/10/2019

(73) João dos Santos (BR/SC)

Requerente da nulidade: 1) BRANNEVE INDÚSTRIA E COMÉRCIO LTDA -
870200015753 - 03/02/2020 2) VERSÁTIL INDUSTRIA DE PLASTICOS LTDA -
870190133614 - 13/12/2019

Código Extinção de Patente e Certificado de Adição de Invenção**Código 21.2 - Extinção - Art 78 inciso II da LPI**

Notificação da extinção da patente e seus certificados, se for o caso, pela homologação da renúncia apresentada pelo seu titular. Homologada a renúncia, a patente será considerada extinta na data da apresentação da renúncia.

(11) MU 9001625-4 Y1

Código 21.2 - Extinção - Art 78 inciso II da LPI

(45) 08/05/2018

(73) ALGCOM INDÚSTRIA E SERVIÇOS EM TELECOMUNICAÇÕES LTDA.

(BR/RS)

(11) MU 9102450-1 Y1

Código 21.2 - Extinção - Art 78 inciso II da LPI

(45) 13/03/2018

(73) JOSÉ KOVACS (BR/SP)

(11) PI 0305407-1 B1

Código 21.2 - Extinção - Art 78 inciso II da LPI

(45) 18/04/2017

(73) Instituto Nacional de Tecnologia - INT (BR/RJ)

(11) PI 0709583-0 B8

Código 21.2 - Extinção - Art 78 inciso II da LPI

(45) 29/05/2018

(73) Canon Kabushiki Kaisha (JP)

Código 21.6 - Extinção da patente para fins da restauração nos termos do art. 87 da LPI.

Extinção da patente por falta de pagamento da retribuição anual, por pagamento da retribuição anual fora do prazo ou por não cumprimento de exigência de complementação de pagamento da retribuição anual. Desta data corre o prazo de 3 (três) meses para o titular requerer a restauração da patente. A restauração deve ser requerida por meio do peticionamento eletrônico ou formulário FQ002, acompanhado dos comprovantes dos pagamentos correspondentes à restauração e a retribuição anual ou sua complementação no valor da retribuição adicional de que trata o art. 84º § 2º da Lei nº 9.279/96, sob pena da manutenção da extinção de acordo com o disposto no inciso IV do art. 78 da Lei nº 9.279/96.

(11) BR 12 2017 014567-3 B1	Código 21.6 - Extinção da patente para fins da restauração nos termos do art. 87 da LPI. (45) 17/04/2018 (62) PI 0607095-7 01/02/2006 (73) PREMIUM GENETICS (UK) LIMITED (GB) referente 14ª anuidade
(11) PI 0707574-0 B1	Código 21.6 - Extinção da patente para fins da restauração nos termos do art. 87 da LPI. (45) 06/06/2017 (73) AMERICAN DYE SOURCE INC. (CA) referente ao despacho 24.2 na RPI 2536 de 04/06/2019

Código 21.8 - Despacho Anulado

Anulação do despacho da extinção da patente por ter sido indevido. (A toda publicação que envolva anulação de ato ou despacho caberá justificativa no processo administrativo.)

(11) PI 0801219-9 B1

Código 21.8 - Despacho Anulado

(45) 26/11/2019

(73) COMISSÃO NACIONAL DE ENERGIA NUCLEAR (BR/RJ)

Anulada a publicação código 21.6 na RPI nº 2560 de 28/01/2020 por ter sido indevida.

Código Outros Referentes a Patentes/Certificados de Adição de Invenção**Código 22.15 - Patente “SUB JUDICE”**

Notificação de ação judicial referente a patente.

(11) PI 0804064-8 B1

Código 22.15 - Patente “SUB JUDICE”

(45) 08/10/2019

(73) MAXILOCK COMÉRCIO INTERNACIONAL LTDA ME (BR/SC)

INPI nº 52402.005318/2020-18 @ Origem: JUÍZO SUBSTITUTO DA 3ª VF DE ITAJAÍ (TRF4) Processo Nº: 5005406-71.2020.4.04.7208@ NULIDADE DO ATO QUE DEFERIU O PEDIDO DE PATENTE DE INVENÇÃO com pedido de Antecipação de Tutela @ Autor: HYPERLOCK EQUIPAMENTOS PARA SEGURANÇA AUTOMOTIVA LTDA. @ Réu(s): MAXILOCK COMÉRCIO INTERNACIONAL LTDA. E HYPERLOCK EQUIPAMENTOS PARA SEGURANÇA AUTOMOTIVA LTDA.

(11) PI 9809387-8 B1

Código 22.15 - Patente “SUB JUDICE”

(45) 22/11/2016

(73) GENENTECH, INC. (US)

"INPI nº 52402.005638/2020-60 @ Origem: 31ª Vara Federal do Rio de Janeiro Processo Nº: 5029675-50.2020.4.02.5101@ NULIDADE DO ATO QUE DEFERIU O PEDIDO DE PATENTE DE INVENÇÃO com pedido de Antecipação de Tutela @ Autor: MABXIENCE RESEARCH SL e LIBBS FARMACÊUTICA LTDA. @ Réu(s): GENENTECH, INC. E INPI INSTITUTO NACIONAL DA PROPRIEDADE INDUSTRIAL"

(11) PI 9914151-5 B1

Código 22.15 - Patente “SUB JUDICE”

(45) 03/10/2017

(73) ALCON LABORATORIES, INC. (US)

"INPI nº 52402.004729/2020-88 @ Origem: 2ª VARA FEDERAL CÍVEL DA SJDF (TRF1) Processo Nº: 1011651-31.2020.4.01.3400@ NULIDADE DE ATO ADMINISTRATIVO com pedido de Antecipação de Tutela @ Autor: NOVARTIS PHARMA AG @ Réu(s): EMS S.A. E INSTITUTO NACIONAL DA PROPRIEDADE INDUSTRIAL"

Código Anuidade de Patente

Código 24.4 - Restauração

Notificação quanto à restauração da patente.

(11) PI 1001323-7 B1

Código 24.4 - Restauração

(45) 09/04/2019

(73) Bauer Maschinen GMBH (DE)

Código 24.10 - Manutenção da Extinção - Art. 78 inciso IV da LPI

(11) BR 10 2013 005047-4 B1	Código 24.10 - Manutenção da Extinção - Art. 78 inciso IV da LPI (45) 16/10/2018 (73) FUJI ELECTRIC CO., LTD. (JP) MANUTENÇÃO DA EXTINÇÃO - ART. 78 INCISO IV DA LPI
(11) BR 11 2014 027510-6 B1	Código 24.10 - Manutenção da Extinção - Art. 78 inciso IV da LPI (45) 07/08/2018 (73) OIL CLEAR EUROPE LTD. (GB) MANUTENÇÃO DA EXTINÇÃO - ART. 78 INCISO IV DA LPI
(11) BR 20 2012 004891-0 Y1	Código 24.10 - Manutenção da Extinção - Art. 78 inciso IV da LPI (45) 12/06/2018 (73) Mueller Eletrodomésticos Ltda (BR/SC) MANUTENÇÃO DA EXTINÇÃO - ART. 78 INCISO IV DA LPI
(11) MU 8100672-1 Y1	Código 24.10 - Manutenção da Extinção - Art. 78 inciso IV da LPI (45) 28/12/2010 (73) Keko Acessórios S.A. (BR/RS) MANUTENÇÃO DA EXTINÇÃO - ART. 78 INCISO IV DA LPI
(11) MU 8700188-8 Y1	Código 24.10 - Manutenção da Extinção - Art. 78 inciso IV da LPI (45) 31/05/2016 (73) Francisco José de Queiroz Orlanda (BR/SP) MANUTENÇÃO DA EXTINÇÃO - ART. 78 INCISO IV DA LPI
(11) MU 8700189-6 Y1	Código 24.10 - Manutenção da Extinção - Art. 78 inciso IV da LPI (45) 31/05/2016 (73) FRANCISCO JOSÉ DE QUEIROZ ORLANDA (BR/SP) MANUTENÇÃO DA EXTINÇÃO - ART. 78 INCISO IV DA LPI
(11) MU 8800762-6 Y1	Código 24.10 - Manutenção da Extinção - Art. 78 inciso IV da LPI (45) 29/11/2016 (73) Solar Comércio Importação e Exportação de Produtos Para Revestimento Ltda (BR/SP) MANUTENÇÃO DA EXTINÇÃO - ART. 78 INCISO IV DA LPI
(11) MU 8900260-1 Y1	Código 24.10 - Manutenção da Extinção - Art. 78 inciso IV da LPI (45) 06/03/2018

	(73) OLSA BRASIL INDÚSTRIA E COMÉRCIO LTDA. (BR/SP) MANUTENÇÃO DA EXTINÇÃO - ART. 78 INCISO IV DA LPI
(11) MU 8900261-0 Y1	Código 24.10 - Manutenção da Extinção - Art. 78 inciso IV da LPI (45) 12/12/2017 (73) GEO-GRÁFICA E EDITORA LTDA (BR/SP) MANUTENÇÃO DA EXTINÇÃO - ART. 78 INCISO IV DA LPI
(11) MU 9103163-0 Y1	Código 24.10 - Manutenção da Extinção - Art. 78 inciso IV da LPI (45) 24/11/2015 (73) Edgardo Francisco Menghini (BR/SC) MANUTENÇÃO DA EXTINÇÃO - ART. 78 INCISO IV DA LPI
(11) PI 0000636-0 B1	Código 24.10 - Manutenção da Extinção - Art. 78 inciso IV da LPI (45) 04/12/2007 (73) DANA SPICER INDÚSTRIA E COMÉRCIO DE AUTOPEÇAS LTDA. (BR/RS) MANUTENÇÃO DA EXTINÇÃO - ART. 78 INCISO IV DA LPI
(11) PI 0000638-6 B1	Código 24.10 - Manutenção da Extinção - Art. 78 inciso IV da LPI (45) 04/12/2007 (73) DANA SPICER INDÚSTRIA E COMÉRCIO DE AUTOPEÇAS LTDA. (BR/RS) MANUTENÇÃO DA EXTINÇÃO - ART. 78 INCISO IV DA LPI
(11) PI 0000639-4 B1	Código 24.10 - Manutenção da Extinção - Art. 78 inciso IV da LPI (45) 13/03/2007 (73) DANA SPICER INDÚSTRIA E COMÉRCIO DE AUTOPEÇAS LTDA. (BR/RS) MANUTENÇÃO DA EXTINÇÃO - ART. 78 INCISO IV DA LPI
(11) PI 0000961-0 B1	Código 24.10 - Manutenção da Extinção - Art. 78 inciso IV da LPI (45) 05/03/2013 (73) Xerox Corporation (US) MANUTENÇÃO DA EXTINÇÃO - ART. 78 INCISO IV DA LPI
(11) PI 0007868-9 B1	Código 24.10 - Manutenção da Extinção - Art. 78 inciso IV da LPI (45) 06/04/2010 (73) Kadant Lamort (FR) MANUTENÇÃO DA EXTINÇÃO - ART. 78 INCISO IV DA LPI
(11) PI 0008575-8 B1	Código 24.10 - Manutenção da Extinção - Art. 78 inciso IV da LPI (45) 28/06/2016

	(73) MOTOROLA MOBILITY LLC (US) MANUTENÇÃO DA EXTINÇÃO - ART. 78 INCISO IV DA LPI
(11) PI 0008626-6 B1	Código 24.10 - Manutenção da Extinção - Art. 78 inciso IV da LPI (45) 03/06/2008 (73) S & B Technical Products, Inc. (US) MANUTENÇÃO DA EXTINÇÃO - ART. 78 INCISO IV DA LPI
(11) PI 0008650-9 B1	Código 24.10 - Manutenção da Extinção - Art. 78 inciso IV da LPI (45) 28/12/2010 (73) Optinose AS (NO) MANUTENÇÃO DA EXTINÇÃO - ART. 78 INCISO IV DA LPI
(11) PI 0009082-4 B1	Código 24.10 - Manutenção da Extinção - Art. 78 inciso IV da LPI (45) 05/08/2014 (73) TELEFONAKTIEBOLAGET LM ERICSSON (PUBL) (SE) MANUTENÇÃO DA EXTINÇÃO - ART. 78 INCISO IV DA LPI
(11) PI 0009165-0 B1	Código 24.10 - Manutenção da Extinção - Art. 78 inciso IV da LPI (45) 30/10/2012 (73) Dynamit Nobel GmbH Explosivstoff-Und Systemtechnik (DE) MANUTENÇÃO DA EXTINÇÃO - ART. 78 INCISO IV DA LPI
(11) PI 0010967-3 B1	Código 24.10 - Manutenção da Extinção - Art. 78 inciso IV da LPI (45) 06/05/2008 (73) Richard W. Woodbury (US) ; Bryan A. Woodbury (US) MANUTENÇÃO DA EXTINÇÃO - ART. 78 INCISO IV DA LPI
(11) PI 0100770-0 B1	Código 24.10 - Manutenção da Extinção - Art. 78 inciso IV da LPI (45) 29/11/2011 (73) Umicore AG & Co. KG (DE) MANUTENÇÃO DA EXTINÇÃO - ART. 78 INCISO IV DA LPI
(11) PI 0107217-0 B1	Código 24.10 - Manutenção da Extinção - Art. 78 inciso IV da LPI (45) 12/02/2008 (73) Inco Limited (CA) MANUTENÇÃO DA EXTINÇÃO - ART. 78 INCISO IV DA LPI
(11) PI 0108849-1 B1	Código 24.10 - Manutenção da Extinção - Art. 78 inciso IV da LPI (45) 20/10/2009 (73) Schlumberger Surency, S.A. (PA) MANUTENÇÃO DA EXTINÇÃO - ART. 78 INCISO IV DA LPI

(11) PI 0108898-0 B1	Código 24.10 - Manutenção da Extinção - Art. 78 inciso IV da LPI (45) 05/07/2016 (73) Qualcomm Incorporated (US) MANUTENÇÃO DA EXTINÇÃO - ART. 78 INCISO IV DA LPI
(11) PI 0108907-2 B1	Código 24.10 - Manutenção da Extinção - Art. 78 inciso IV da LPI (45) 08/04/2014 (73) L'OREAL (L'OREAL S.A.) (FR) MANUTENÇÃO DA EXTINÇÃO - ART. 78 INCISO IV DA LPI
(11) PI 0108969-2 B1	Código 24.10 - Manutenção da Extinção - Art. 78 inciso IV da LPI (45) 15/08/2017 (73) Qualcomm Incorporated (US) MANUTENÇÃO DA EXTINÇÃO - ART. 78 INCISO IV DA LPI
(11) PI 0108988-9 B1	Código 24.10 - Manutenção da Extinção - Art. 78 inciso IV da LPI (45) 30/11/2010 (73) Ato Findley, Inc. (US) MANUTENÇÃO DA EXTINÇÃO - ART. 78 INCISO IV DA LPI
(11) PI 0109040-2 B1	Código 24.10 - Manutenção da Extinção - Art. 78 inciso IV da LPI (45) 28/01/2014 (73) GRAPHIC PACKAGING INTERNATIONAL, LLC (US) MANUTENÇÃO DA EXTINÇÃO - ART. 78 INCISO IV DA LPI
(11) PI 0116924-6 B1	Código 24.10 - Manutenção da Extinção - Art. 78 inciso IV da LPI (45) 13/10/2015 (73) Halliburton Energy Services, INC. (US) MANUTENÇÃO DA EXTINÇÃO - ART. 78 INCISO IV DA LPI
(11) PI 0200583-2 B1	Código 24.10 - Manutenção da Extinção - Art. 78 inciso IV da LPI (45) 19/02/2013 (73) L'Oreal (FR) MANUTENÇÃO DA EXTINÇÃO - ART. 78 INCISO IV DA LPI
(11) PI 0200820-3 B8	Código 24.10 - Manutenção da Extinção - Art. 78 inciso IV da LPI (45) 08/01/2013 (73) DANA SPICER INDÚSTRIA E COMÉRCIO DE AUTOPEÇAS LTDA. (BR/RS) MANUTENÇÃO DA EXTINÇÃO - ART. 78 INCISO IV DA LPI

(11) PI 0203230-9 B1 Código 24.10 - Manutenção da Extinção - Art. 78 inciso IV da LPI
(45) 24/01/2012
(73) LOGOPLASTE DO BRASIL LTDA. (BR/SP)
MANUTENÇÃO DA EXTINÇÃO - ART. 78 INCISO IV DA LPI

(11) PI 0207581-4 B1 Código 24.10 - Manutenção da Extinção - Art. 78 inciso IV da LPI
(45) 24/05/2016
(73) Nagravisision SA (CH)
MANUTENÇÃO DA EXTINÇÃO - ART. 78 INCISO IV DA LPI

(11) PI 0207853-8 B1 Código 24.10 - Manutenção da Extinção - Art. 78 inciso IV da LPI
(45) 26/04/2016
(73) ARCHROMA IP GMBH (CH)
MANUTENÇÃO DA EXTINÇÃO - ART. 78 INCISO IV DA LPI

(11) PI 0207906-2 B1 Código 24.10 - Manutenção da Extinção - Art. 78 inciso IV da LPI
(45) 26/06/2012
(73) Volvo Lastvagnar AB (SE)
MANUTENÇÃO DA EXTINÇÃO - ART. 78 INCISO IV DA LPI

(11) PI 0207956-9 B1 Código 24.10 - Manutenção da Extinção - Art. 78 inciso IV da LPI
(45) 19/04/2011
(73) NIPPON STEEL & SUMITOMO METAL CORPORATION (JP) ;
VALLOUREC OIL AND GAS FRANCE (FR)
MANUTENÇÃO DA EXTINÇÃO - ART. 78 INCISO IV DA LPI

(11) PI 0208682-4 B1 Código 24.10 - Manutenção da Extinção - Art. 78 inciso IV da LPI
(45) 19/04/2011
(73) Hewlett-Packard Company (US)
MANUTENÇÃO DA EXTINÇÃO - ART. 78 INCISO IV DA LPI

(11) PI 0300413-9 B1 Código 24.10 - Manutenção da Extinção - Art. 78 inciso IV da LPI
(45) 19/11/2013
(73) National Coupling Company, INC. (US)
MANUTENÇÃO DA EXTINÇÃO - ART. 78 INCISO IV DA LPI

(11) PI 0300432-5 B1 Código 24.10 - Manutenção da Extinção - Art. 78 inciso IV da LPI
(45) 31/05/2011
(73) Inventio Aktiengesellschaft (CH)
MANUTENÇÃO DA EXTINÇÃO - ART. 78 INCISO IV DA LPI

(11) PI 0300452-0 B1 Código 24.10 - Manutenção da Extinção - Art. 78 inciso IV da LPI
(45) 01/08/2017

	(73) LG ELECTRONICS INC. (KR) MANUTENÇÃO DA EXTINÇÃO - ART. 78 INCISO IV DA LPI
(11) PI 0301329-4 B1	Código 24.10 - Manutenção da Extinção - Art. 78 inciso IV da LPI (45) 06/09/2011 (73) Whirlpool S.A. (BR/SP) MANUTENÇÃO DA EXTINÇÃO - ART. 78 INCISO IV DA LPI
(11) PI 0303329-5 B1	Código 24.10 - Manutenção da Extinção - Art. 78 inciso IV da LPI (45) 31/05/2016 (73) Telecom Italia S.P.A. (IT) MANUTENÇÃO DA EXTINÇÃO - ART. 78 INCISO IV DA LPI
(11) PI 0303358-9 B1	Código 24.10 - Manutenção da Extinção - Art. 78 inciso IV da LPI (45) 07/02/2012 (73) Compagnie Generale Des Etablissements Michelin (FR) MANUTENÇÃO DA EXTINÇÃO - ART. 78 INCISO IV DA LPI
(11) PI 0307685-7 B8	Código 24.10 - Manutenção da Extinção - Art. 78 inciso IV da LPI (45) 08/01/2013 (73) Compagnie Generale Des Etablissements Michelin (FR) MANUTENÇÃO DA EXTINÇÃO - ART. 78 INCISO IV DA LPI
(11) PI 0307967-8 A8	Código 24.10 - Manutenção da Extinção - Art. 78 inciso IV da LPI (45) 22/01/2013 (73) Compagnie Generale Des Etablissements Michelin (FR) MANUTENÇÃO DA EXTINÇÃO - ART. 78 INCISO IV DA LPI
(11) PI 0308163-0 B1	Código 24.10 - Manutenção da Extinção - Art. 78 inciso IV da LPI (45) 09/09/2014 (73) ALCOA CLOSURE SYSTEMS JAPAN, LIMITED (JP) MANUTENÇÃO DA EXTINÇÃO - ART. 78 INCISO IV DA LPI
(11) PI 0308259-8 B1	Código 24.10 - Manutenção da Extinção - Art. 78 inciso IV da LPI (45) 18/02/2014 (73) Focke & CO. (GMBH & CO.) (DE) MANUTENÇÃO DA EXTINÇÃO - ART. 78 INCISO IV DA LPI
(11) PI 0309227-5 B1	Código 24.10 - Manutenção da Extinção - Art. 78 inciso IV da LPI (45) 24/12/2013 (73) 3M Innovative Properties Company (US) MANUTENÇÃO DA EXTINÇÃO - ART. 78 INCISO IV DA LPI

(11) PI 0400387-0 B1	Código 24.10 - Manutenção da Extinção - Art. 78 inciso IV da LPI (45) 10/09/2013 (73) L'Oreal (FR) MANUTENÇÃO DA EXTINÇÃO - ART. 78 INCISO IV DA LPI
(11) PI 0400390-0 B1	Código 24.10 - Manutenção da Extinção - Art. 78 inciso IV da LPI (45) 05/02/2013 (73) Honda Motor Co., Ltd. (JP) MANUTENÇÃO DA EXTINÇÃO - ART. 78 INCISO IV DA LPI
(11) PI 0400826-0 B1	Código 24.10 - Manutenção da Extinção - Art. 78 inciso IV da LPI (45) 01/12/2015 (73) Yasuya Miura (BR/SP) MANUTENÇÃO DA EXTINÇÃO - ART. 78 INCISO IV DA LPI
(11) PI 0407792-0 B1	Código 24.10 - Manutenção da Extinção - Art. 78 inciso IV da LPI (45) 28/01/2014 (73) ABB Lummus Global, INC. (US) MANUTENÇÃO DA EXTINÇÃO - ART. 78 INCISO IV DA LPI
(11) PI 0407904-3 B1	Código 24.10 - Manutenção da Extinção - Art. 78 inciso IV da LPI (45) 20/09/2016 (73) Novartis AG (CH) MANUTENÇÃO DA EXTINÇÃO - ART. 78 INCISO IV DA LPI
(11) PI 0507825-3 B1	Código 24.10 - Manutenção da Extinção - Art. 78 inciso IV da LPI (45) 22/09/2015 (73) BRITISH AMERICAN TOBACCO (INVESTMENTS) LIMITED (GB) MANUTENÇÃO DA EXTINÇÃO - ART. 78 INCISO IV DA LPI
(11) PI 0508300-1 B1	Código 24.10 - Manutenção da Extinção - Art. 78 inciso IV da LPI (45) 23/06/2015 (73) STICHTING WAGENINGEN RESEARCH (NL) MANUTENÇÃO DA EXTINÇÃO - ART. 78 INCISO IV DA LPI
(11) PI 0508307-9 B1	Código 24.10 - Manutenção da Extinção - Art. 78 inciso IV da LPI (45) 04/07/2017 (73) Sopro (FR) MANUTENÇÃO DA EXTINÇÃO - ART. 78 INCISO IV DA LPI
(11) PI 0508331-1 B1	Código 24.10 - Manutenção da Extinção - Art. 78 inciso IV da LPI

	(45) 28/03/2017 (73) Aisapack Holding S.A. (CH) MANUTENÇÃO DA EXTINÇÃO - ART. 78 INCISO IV DA LPI
(11) PI 0700857-0 B1	Código 24.10 - Manutenção da Extinção - Art. 78 inciso IV da LPI (45) 22/03/2016 (73) Carlos Alberto Telles (BR/SP) ; George Alexeevitch Machoshvili (BR/SP) MANUTENÇÃO DA EXTINÇÃO - ART. 78 INCISO IV DA LPI
(11) PI 0709945-2 B1	Código 24.10 - Manutenção da Extinção - Art. 78 inciso IV da LPI (45) 26/06/2018 (73) Lincoln Global, Inc. (US) MANUTENÇÃO DA EXTINÇÃO - ART. 78 INCISO IV DA LPI
(11) PI 0800885-0 B1	Código 24.10 - Manutenção da Extinção - Art. 78 inciso IV da LPI (45) 06/03/2018 (73) KGR S.p.A. (IT) MANUTENÇÃO DA EXTINÇÃO - ART. 78 INCISO IV DA LPI
(11) PI 0807874-2 B1	Código 24.10 - Manutenção da Extinção - Art. 78 inciso IV da LPI (45) 26/09/2017 (73) AREVA RENOUVELABLES (FR) MANUTENÇÃO DA EXTINÇÃO - ART. 78 INCISO IV DA LPI
(11) PI 0808032-1 B1	Código 24.10 - Manutenção da Extinção - Art. 78 inciso IV da LPI (45) 24/01/2017 (73) Basf SE (DE) MANUTENÇÃO DA EXTINÇÃO - ART. 78 INCISO IV DA LPI
(11) PI 0809807-7 B1	Código 24.10 - Manutenção da Extinção - Art. 78 inciso IV da LPI (45) 06/03/2018 (73) Dow Global Technologies Inc (US) MANUTENÇÃO DA EXTINÇÃO - ART. 78 INCISO IV DA LPI
(11) PI 0900314-2 B1	Código 24.10 - Manutenção da Extinção - Art. 78 inciso IV da LPI (45) 16/01/2018 (73) Brasmetano Indústria e Comércio LTDA. (BR/SP) MANUTENÇÃO DA EXTINÇÃO - ART. 78 INCISO IV DA LPI
(11) PI 1100432-0 B1	Código 24.10 - Manutenção da Extinção - Art. 78 inciso IV da LPI (45) 12/04/2016 (73) EDGARDO FRANCISCO MENGHINI (BR/SC)

MANUTENÇÃO DA EXTINÇÃO - ART. 78 INCISO IV DA LPI

(11) PI 1100433-9 B1

Código 24.10 - Manutenção da Extinção - Art. 78 inciso IV da LPI

(45) 03/11/2015

(73) EDGARDO FRANCISCO MENGhini (BR/SC)

MANUTENÇÃO DA EXTINÇÃO - ART. 78 INCISO IV DA LPI

(11) PI 1100445-2 B1

Código 24.10 - Manutenção da Extinção - Art. 78 inciso IV da LPI

(45) 10/11/2015

(73) Edgardo Francisco Menghini (BR/SC)

MANUTENÇÃO DA EXTINÇÃO - ART. 78 INCISO IV DA LPI

Código Anotação de Alteração de nome e/ou sede, de Transferência e de Limitação ou Ônus de Pedido, Patente e Certificado de Adição de Invenção**Código 25.1 - Transferência Deferida**

Notificação do deferimento da transferência requerida. Desta data corre o prazo de 60 (sessenta) dias para eventual recurso do interessado.

(21) BR 10 2012 027744-1 A2 Código 25.1 - Transferência Deferida
(22) 29/10/2012
(71) WWT NORTH AMERICA HOLDINGS, INC. (US)

(21) BR 10 2019 014263-4 A2 Código 25.1 - Transferência Deferida
(22) 10/07/2019
(71) ADOLFO LUIZ SOARES DE ALMEIDA (BR/SP)

(21) BR 10 2019 021294-2 A2 Código 25.1 - Transferência Deferida
(22) 10/10/2019
(71) ADOLFO LUIZ SOARES DE ALMEIDA (BR/SP)

(21) BR 11 2013 006256-8 A2 Código 25.1 - Transferência Deferida
(22) 12/09/2011
(71) NOKIA TECHNOLOGIES OY (FI)

(21) BR 11 2015 012131-4 A8 Código 25.1 - Transferência Deferida
(22) 14/08/2013
(71) LAIRD CONNECTIVITY, INC. (US)

(21) BR 11 2016 018238-3 A2 Código 25.1 - Transferência Deferida
(22) 17/02/2015
(71) AXIUM MTECH SA (CH)

(21) BR 11 2017 019742-1 A2 Código 25.1 - Transferência Deferida
(22) 15/03/2016
(71) GUARDIAN GLASS, LLC (US)

(11) BR 20 2013 011205-0 Y1 Código 25.1 - Transferência Deferida
(22) 06/05/2013
(45) 18/09/2018
(71) TRAVICAR TECNOLOGIA AGRÍCOLA LTDA (BR/RS)

(11) BR 20 2014 002428-5 Y1 Código 25.1 - Transferência Deferida

(22) 31/01/2014
(45) 03/12/2019
(71) TRAVICAR TECNOLOGIA AGRÍCOLA LTDA (BR/RS)

(11) BR 20 2015 023211-5 Y1 Código 25.1 - Transferência Deferida
(22) 14/09/2015
(45) 24/12/2019
(71) TRAVICAR TECNOLOGIA AGRÍCOLA LTDA (BR/RS)

(21) PI 0811318-1 A2 Código 25.1 - Transferência Deferida
(22) 02/06/2008
(71) MICROSOFT TECHNOLOGY LICENSING, LLC (US)

(21) PI 0820341-5 A2 Código 25.1 - Transferência Deferida
(22) 05/11/2008
(71) PAH W LLC (US)

(21) PI 0910434-8 A8 Código 25.1 - Transferência Deferida
(22) 30/04/2009
(71) GOOGLE TECHNOLOGY HOLDINGS LLC (US)

(21) PI 1004351-9 A2 Código 25.1 - Transferência Deferida
(22) 10/06/2010
(71) PANASONIC INTELLECTUAL PROPERTY MANAGEMENT CO., LTD. (JP)

Código 25.2 - Transferência Indeferida

Notificação do indeferimento da transferência requerida. Desta data corre o prazo de 60 (sessenta) dias para eventual recurso do interessado.

(21) BR 10 2016 027728-0 A2 Código 25.2 - Transferência Indeferida
(22) 25/11/2016
(71) JOHNSON ELECTRIC S.A. (CH)
Indeferido o pedido de transferência contido na petição 870190064128 de 09/07/2019 emvirtude do despacho publicado na RPI 2583 de 07/07/2020.

(21) BR 11 2013 021141-5 A2 Código 25.2 - Transferência Indeferida
(22) 17/02/2012
(71) NIKE INTERNATIONAL LTD. (US)
Indeferido o pedido de transferência contido na petição 860140162392 de 24/09/2014 emvirtude do despacho publicado na RPI 2581 de 23/06/2020.

(21) BR 11 2013 021142-3 A2 Código 25.2 - Transferência Indeferida
(22) 17/02/2012
(71) NIKE INTERNATIONAL LTD. (US)
Indeferido o pedido de transferência contido na petição 860140155123 de 12/09/2014 emvirtude do despacho publicado na RPI 2566 de 10/03/2020.

(21) PI 0806696-5 A2 Código 25.2 - Transferência Indeferida
(22) 11/01/2008
(71) ALCON ,INC (US)
Indeferido o pedido de transferência contido na petição 870200018398 de 07/02/2020 emvirtude do despacho publicado na RPI 2582 de 30/06/2020.

(21) PI 1100331-6 A2 Código 25.2 - Transferência Indeferida
(22) 24/02/2011
(71) GENERAL ELECTRIC COMPANY (US)
Indeferido o pedido de transferência contido na petição 020130078196 de 25/09/2013 emvirtude do despacho publicado na RPI 2579 de 09/06/2020.

Código 25.3 - Transferência em Exigência

Exigência referente ao pedido de transferência requerida. Desta data corre o prazo de 60 (sessenta) dias para cumprimento da exigência formulada, sob pena de indeferimento da transferência.

(21) BR 11 2013 029014-5 A2	Código 25.3 - Transferência em Exigência (22) 14/05/2012 (71) OLIVE MEDICAL CORPORATION (US) A fim de atender o requerido através da petição nº 870190013465 de 08/02/2019, é necessário complementar a taxa recolhida por meio da GRU 29409161900720247 para o valor correspondente ao serviço de transferência, uma vez que a documentação apresentada indicatransferência por incorporação.
(21) BR 13 2015 007370-3 E2	Código 25.3 - Transferência em Exigência (22) 01/04/2015 (61) BR 10 2014 023352-0 19/09/2014 (71) MTO LOGÍSTICA MULTIMODAL S/A (BR/RJ) ; MTO SERVIÇOS LOGÍSTICOS LTDA (BR/RJ) Vide e-Patentes/Parecer.
(21) BR 20 2018 074967-1 U2	Código 25.3 - Transferência em Exigência (22) 30/11/2018 (71) MANUEL PINA CABRITA DA SILVA RIBEIRO (BR/PR) A fim de atender a(s) transferência(s), requerida(s) através da petição nº 870200080430, de 29/06/2020, é necessário: 1. Apresentar documento que comprove ? ao signatário do documento de cessão ? poder para agir em nome da cessionária; 2. Apresentar GRU referente ao cumprimento da presente exigência.
(21) PI 0815860-6 A2	Código 25.3 - Transferência em Exigência (22) 08/09/2008 (71) MARTEK BIOSCIENCES CORPORATION (US) A fim de atender a transferência, requerida através da petição nº 860140157309 de 16/09/2014, é necessário apresentar a tradução juramentada do documento, além da guia de cumprimento de exigência.
(21) PI 0917980-1 A2	Código 25.3 - Transferência em Exigência (22) 06/08/2009 (71) ROCKSTAR BIDCO, LP (US) A fim de atender as transferências, requeridas através da petição nº 20140009233 de 28/02/2014, é necessário apresentar a tradução juramentada

dos documentos, além da guia de cumprimento de exigência.

Código 25.4 - Alteração de Nome Deferida

Notificação do deferimento da alteração de nome requerida. Desta data corre o prazo de 60 (sessenta) dias para eventual recurso do interessado.

(21) BR 10 2013 018675-9 A8	Código 25.4 - Alteração de Nome Deferida (22) 22/07/2013 (71) FRIGELAR COMÉRCIO E INDÚSTRIA LTDA. (BR/RS)
<hr/>	
(21) BR 11 2012 021863-8 A2	Código 25.4 - Alteração de Nome Deferida (22) 01/03/2011 (71) SABIC GLOBAL TECHNOLOGIES B.V. (NL)
<hr/>	
(21) BR 11 2012 029248-0 A2	Código 25.4 - Alteração de Nome Deferida (22) 17/05/2010 (71) SHAOJING HU (CN) ; BETTA PHARMACEUTICALS CO., LTD (CN)
<hr/>	
(21) BR 11 2013 010657-3 A2	Código 25.4 - Alteração de Nome Deferida (22) 11/10/2011 (71) SABIC GLOBAL TECHNOLOGIES B.V. (NL)
<hr/>	
(21) BR 11 2013 011299-9 A2	Código 25.4 - Alteração de Nome Deferida (22) 10/11/2010 (71) EINNOVATIONS HOLDINGS PTE. LTD. (SG)
<hr/>	
(21) BR 11 2014 028457-1 A2	Código 25.4 - Alteração de Nome Deferida (22) 13/05/2013 (71) UCB BIOPHARMA SRL (BE)
<hr/>	
(21) BR 11 2014 029155-1 A2	Código 25.4 - Alteração de Nome Deferida (22) 08/06/2013 (71) ICHNOS SCIENCES SA (CH)
<hr/>	
(21) BR 11 2014 030940-0 A2	Código 25.4 - Alteração de Nome Deferida (22) 11/06/2013 (71) UCB BIOPHARMA SRL (BE)
<hr/>	
(21) BR 11 2015 000675-2 A2	Código 25.4 - Alteração de Nome Deferida (22) 05/07/2013 (71) UCB BIOPHARMA SRL (BE)
<hr/>	
(21) BR 11 2015 000790-2 A2	Código 25.4 - Alteração de Nome Deferida

	(22) 05/07/2013 (71) UCB BIOPHARMA SRL (BE)
(21) BR 11 2016 010822-1 A2	Código 25.4 - Alteração de Nome Deferida (22) 12/11/2014 (71) UCB BIOPHARMA SRL (BE)
(21) BR 11 2016 011481-7 A2	Código 25.4 - Alteração de Nome Deferida (22) 08/12/2014 (71) UCB BIOPHARMA SRL (BE)
(21) BR 11 2016 011483-3 A2	Código 25.4 - Alteração de Nome Deferida (22) 08/12/2014 (71) UCB BIOPHARMA SRL (BE)
(21) BR 11 2016 011484-1 A2	Código 25.4 - Alteração de Nome Deferida (22) 08/12/2014 (71) UCB BIOPHARMA SRL (BE)
(21) BR 11 2016 011485-0 A2	Código 25.4 - Alteração de Nome Deferida (22) 08/12/2014 (71) UCB BIOPHARMA SRL (BE)
(21) BR 11 2016 011522-8 A2	Código 25.4 - Alteração de Nome Deferida (22) 08/12/2014 (71) UCB BIOPHARMA SRL (BE)
(21) BR 11 2016 011527-9 A2	Código 25.4 - Alteração de Nome Deferida (22) 08/12/2014 (71) UCB BIOPHARMA SRL (BE)
(21) BR 11 2016 011788-3 A2	Código 25.4 - Alteração de Nome Deferida (22) 08/12/2014 (71) UCB BIOPHARMA SRL (BE)
(21) BR 11 2016 011789-1 A2	Código 25.4 - Alteração de Nome Deferida (22) 08/12/2014 (71) UCB BIOPHARMA SRL (BE)
(21) BR 11 2016 011792-1 A2	Código 25.4 - Alteração de Nome Deferida (22) 08/12/2014 (71) UCB BIOPHARMA SRL (BE)

(21) BR 11 2016 011794-8 A2 Código 25.4 - Alteração de Nome Deferida
(22) 08/12/2014
(71) UCB BIOPHARMA SRL (BE)

(21) BR 11 2016 011844-8 A2 Código 25.4 - Alteração de Nome Deferida
(22) 08/12/2014
(71) UCB BIOPHARMA SRL (BE)

(21) BR 11 2016 011851-0 A2 Código 25.4 - Alteração de Nome Deferida
(22) 08/12/2014
(71) UCB BIOPHARMA SRL (BE)

(21) BR 11 2016 012242-9 A2 Código 25.4 - Alteração de Nome Deferida
(22) 08/12/2014
(71) UCB BIOPHARMA SRL (BE)

(21) BR 11 2016 012243-7 A2 Código 25.4 - Alteração de Nome Deferida
(22) 08/12/2014
(71) UCB BIOPHARMA SRL (BE)

(21) BR 11 2016 012253-4 A2 Código 25.4 - Alteração de Nome Deferida
(22) 08/12/2014
(71) UCB BIOPHARMA SRL (BE)

(21) BR 11 2016 012254-2 A2 Código 25.4 - Alteração de Nome Deferida
(22) 08/12/2014
(71) UCB BIOPHARMA SRL (BE)

(21) BR 11 2016 012258-5 A2 Código 25.4 - Alteração de Nome Deferida
(22) 08/12/2014
(71) UCB BIOPHARMA SRL (BE)

(21) BR 11 2016 012261-5 A2 Código 25.4 - Alteração de Nome Deferida
(22) 08/12/2014
(71) UCB BIOPHARMA SRL (BE)

(21) BR 11 2016 012990-3 A2 Código 25.4 - Alteração de Nome Deferida
(22) 08/12/2014
(71) UCB BIOPHARMA SRL (BE)

(21) BR 11 2016 012997-0 A2 Código 25.4 - Alteração de Nome Deferida

	(22) 08/12/2014 (71) UCB BIOPHARMA SRL (BE)
(21) BR 11 2016 013007-3 A2	Código 25.4 - Alteração de Nome Deferida (22) 08/12/2014 (71) UCB BIOPHARMA SRL (BE)
(21) BR 11 2016 013012-0 A2	Código 25.4 - Alteração de Nome Deferida (22) 08/12/2014 (71) UCB BIOPHARMA SRL (BE)
(21) BR 11 2016 013018-9 A2	Código 25.4 - Alteração de Nome Deferida (22) 08/12/2014 (71) UCB BIOPHARMA SRL (BE)
(21) BR 11 2016 015879-2 A2	Código 25.4 - Alteração de Nome Deferida (22) 07/01/2015 (71) SAGIMET BIOSCIENCES INC. (US)
(21) BR 11 2017 025601-0 A2	Código 25.4 - Alteração de Nome Deferida (22) 07/06/2016 (71) UCB BIOPHARMA SRL (BE)
(21) BR 11 2017 026403-0 A2	Código 25.4 - Alteração de Nome Deferida (22) 07/06/2016 (71) UCB BIOPHARMA SRL (BE)
(21) BR 11 2017 027003-0 A2	Código 25.4 - Alteração de Nome Deferida (22) 22/10/2015 (71) UCB BIOPHARMA SRL (BE)
(21) BR 11 2017 027005-6 A2	Código 25.4 - Alteração de Nome Deferida (22) 22/10/2015 (71) UCB BIOPHARMA SRL (BE)
(21) BR 11 2017 027007-2 A2	Código 25.4 - Alteração de Nome Deferida (22) 22/10/2015 (71) UCB BIOPHARMA SRL (BE)
(21) BR 11 2018 016742-8 A2	Código 25.4 - Alteração de Nome Deferida (22) 17/02/2017 (71) UCB BIOPHARMA SRL (BE)

(21) BR 11 2019 008766-4 A2	Código 25.4 - Alteração de Nome Deferida (22) 08/12/2017 (71) UCB BIOPHARMA SRL (BE)
------------------------------------	--

(21) BR 11 2019 012084-0 A2	Código 25.4 - Alteração de Nome Deferida (22) 20/12/2017 (71) FIVE PRIME THERAPEUTICS, INC. (US) ; UCB BIOPHARMA SRL (BE)
------------------------------------	---

Código 25.5 - Alteração de Nome Indeferida

Notificação do indeferimento da alteração de nome requerida. Desta data corre o prazo de 60 (sessenta) dias para eventual recurso do interessado.

(21) BR 10 2019 010649-2	Código 25.5 - Alteração de Nome Indeferida (22) 24/05/2019 (71) FUNDAÇÃO UNIVERSIDADE FEDERAL DO ABC - UFABC (BR/SP) Indeferida a petição 870190049276 de 27/05/2019 em virtude do despacho publicado na RPI 2562 de 11/02/2020.
(21) BR 11 2012 007876-3 A2	Código 25.5 - Alteração de Nome Indeferida (22) 26/08/2010 (71) Siemens Pte. Ltd. (SG) Indeferido o pedido de alteração de nome contido na petição 860140135411 de 12/08/2014, em virtude dos despachos publicados nas RPI's 2553 de 10/12/2019 nº 2559 de 21/01/2020.
(21) BR 20 2018 008149-2 U2	Código 25.5 - Alteração de Nome Indeferida (22) 23/04/2018 (71) LILIAN SMEKE (BR/SP) ; ANTONIO CARLOS ALOISE (BR/SP) ; LYDIA MASAKO FERREIRA (BR/SP) ; UNIVERSIDADE FEDERAL DE SÃO PAULO - UNIFESP (BR/SP) Indeferida a petição 870190084915 de 30/08/2019 em virtude o despacho publicado na RPI 2562 de 11/02/2020.
(11) PI 0615106-0 B1	Código 25.5 - Alteração de Nome Indeferida (22) 01/09/2006 (45) 01/08/2017 (73) AKER KVAERNER SUBSEA LIMITED (GB) Indeferido o pedido de alteração de nome contido na petição 870190035348 de 12/04/2019, por ausência de cumprimento da exigência publicada na RPI 2546 de 22/10/2019.
(21) PI 0921334-1 A2	Código 25.5 - Alteração de Nome Indeferida (22) 26/11/2009 (71) Le Centre National de Recherche Scientifique (FR) ; L'universite de La Mediterranee (FR) ; L'institut National Des Sciences Appliquees (FR) ; L'UNIVERSITE DE PROVENCE (FR) ; TOTAL RAFFINAGE MARKETING (FR) Indeferido o pedido de alteração de nome contido na petição 860140030524 de 14/03/2014, em virtude do despacho publicado na RPI 2559 de 21/01/2020

Código 25.6 - Alteração de Nome em Exigência

Exigência referente ao pedido de alteração de nome requerida. Desta data corre o prazo de 60 (sessenta) dias para cumprimento da exigência formulada, sob pena de indeferimento da alteração.

(21) BR 11 2013 008523-1 A2	<p>Código 25.6 - Alteração de Nome em Exigência (22) 07/10/2011 (71) Xcovery Holding Company LLC (US) A fim de atender a alteração de nome requerida através da petição nº 870200054873 de 04/05/2020, é necessário esclarecer a divergência que há entre o endereço apresentado na petição supra e o atual endereço da requerente, conforme petição 020130029909 de 08/04/2013.</p>
(21) PI 0619390-0 A2	<p>Código 25.6 - Alteração de Nome em Exigência (22) 02/11/2006 (71) Luk Lamellen und Kupplungsbau Beteiligungs KG (DE) A fim de atender a alteração de nome requerida através da petição nº 860150160676, de 27/07/2015, é necessário esclarecer a divergência entre o nome da empresa titular do pedido e o nome da empresa que teve seu nome alterado. Além disso, é preciso apresentar a guia de cumprimento de exigência.</p>
(21) PI 0910622-7 A2	<p>Código 25.6 - Alteração de Nome em Exigência (22) 24/04/2009 (71) Dyax Corp. (US) ; BIOGEN IDEC HEMOPHILIA INC. (US) A fim de atender a alteração de nome requerida através da petição nº 870200056205 de 06/05/2020, é necessário esclarecer a divergência que há entre o endereço apresentado na petição supra e o atual endereço da requerente, conforme petição 020100099358 de 22/10/2010</p>
(21) PI 0914305-0 A2	<p>Código 25.6 - Alteração de Nome em Exigência (22) 18/06/2009 (71) Xcovery Holding Company LLC (US) A fim de atender a(s) alteração(ões) de nome requerida(s) através da petição nº 870200054923 de 04/05/2020, é necessário: 1. Esclarecer a divergência que há entre o endereço apresentado na petição supra e o endereço da titular, conforme petição 020100118583 de 20/12/2010; 2. Apresentar GRU referente ao cumprimento da presente exigência.</p>

Código 25.7 - Alteração de Sede Deferida

Notificação do deferimento da alteração de Sede requerida. Desta data corre o prazo de 60 (sessenta) dias para eventual recurso do interessado.

(21) BR 10 2012 002033-5 A2 Código 25.7 - Alteração de Sede Deferida
(22) 30/01/2012
(71) OLLIN, BESLOTEN VENNOOTCHAP MET BEPERKTE
AANSPRAKELIJKHEID (BE)

(21) BR 10 2020 001904-0 Código 25.7 - Alteração de Sede Deferida
(22) 29/01/2020
(71) CLAUDILENE DA SILVA SOARES (BR/SP)

(21) BR 11 2012 027623-9 A2 Código 25.7 - Alteração de Sede Deferida
(22) 06/04/2011
(71) NEWRON PHARMACEUTICALS S.P.A. (IT)

(21) BR 11 2013 033389-8 A2 Código 25.7 - Alteração de Sede Deferida
(22) 29/05/2012
(71) NEWRON PHARMACEUTICALS S.P.A. (IT)

(21) BR 11 2018 008097-7 A2 Código 25.7 - Alteração de Sede Deferida
(22) 20/10/2016
(71) BEYOND MEAT, INC. (US)

(21) BR 11 2018 073518-3 A2 Código 25.7 - Alteração de Sede Deferida
(22) 17/05/2017
(71) SCANDION ONCOLOGY A/S (DK)

(21) BR 12 2018 015911-1 A2 Código 25.7 - Alteração de Sede Deferida
(22) 20/01/2005
(62) PI 0506970-0 20/01/2005
(71) NEWRON PHARMACEUTICALS S.P.A. (IT)

(21) BR 12 2019 010628-2 A2 Código 25.7 - Alteração de Sede Deferida
(22) 08/04/2004
(62) PI 0409364-0 08/04/2004
(71) NEWRON PHARMACEUTICALS S.P.A. (IT)

(21) PI 0409364-0 A8 Código 25.7 - Alteração de Sede Deferida
(22) 08/04/2004

	(71) NEWRON PHARMACEUTICALS S.P.A. (IT)
--	---

(21) PI 0509976-5 A2	Código 25.7 - Alteração de Sede Deferida (22) 19/04/2005 (71) NEWRON PHARMACEUTICALS S.P.A. (IT)
-----------------------------	--

(21) PI 0515154-6 A2	Código 25.7 - Alteração de Sede Deferida (22) 28/07/2005 (71) NEWRON PHARMACEUTICALS S.P.A. (IT)
-----------------------------	--

(11) PI 0518232-8 B1	Código 25.7 - Alteração de Sede Deferida (22) 28/10/2005 (45) 11/11/2014 (73) OCEAN FARM TECHNOLOGIES INC (US)
-----------------------------	---

(21) PI 0620239-0 A2	Código 25.7 - Alteração de Sede Deferida (22) 29/11/2006 (71) NEWRON PHARMACEUTICALS S.P.A. (IT)
-----------------------------	--

(21) PI 0712936-0 A2	Código 25.7 - Alteração de Sede Deferida (22) 08/06/2007 (71) NEWRON PHARMACEUTICALS S.P.A. (IT)
-----------------------------	--

(21) PI 0712994-7 A2	Código 25.7 - Alteração de Sede Deferida (22) 13/06/2007 (71) NEWRON PHARMACEUTICALS S.P.A. (IT)
-----------------------------	--

(21) PI 0818182-9 A2	Código 25.7 - Alteração de Sede Deferida (22) 01/10/2008 (71) WISTA LABORATORIES LTD. (SG)
-----------------------------	--

(21) PI 0820657-0 A2	Código 25.7 - Alteração de Sede Deferida (22) 01/12/2008 (71) NEWRON PHARMACEUTICALS S.P.A. (IT)
-----------------------------	--

(21) PI 0821026-8 A2	Código 25.7 - Alteração de Sede Deferida (22) 05/12/2008 (71) NEWRON PHARMACEUTICAL S.P.A. (IT)
-----------------------------	---

(11) PI 0918099-0 B1	Código 25.7 - Alteração de Sede Deferida (22) 07/05/2009 (45) 02/07/2019
-----------------------------	--

(71) AIMESS GMBH (DE)

Código 25.8 - Alteração de Sede Indeferida

Notificação do indeferimento da alteração de Sede requerida. Desta data corre o prazo de 60 (sessenta) dias para eventual recurso do interessado.

(21) BR 11 2015 027752-7 A2

Código 25.8 - Alteração de Sede Indeferida

(22) 12/05/2014

(71) GRAPHIC PACKAGING INTERNATIONAL, LLC (US)

Indeferido o pedido de alteração de sede contido nas petições 870180042683 de 21/05/2018 e 870200036306 de 18/03/2020, em virtude do despacho publicado na RPI nº 2581 de 23/06/2020.

Código 25.11 - Republicação

Republicação da publicação de qualquer um dos subitens anteriores por ter sido indevida.

(21) BR 10 2019 004382-2 A2	Código 25.11 - Republicação (22) 06/03/2019 (71) CADILA HEALTHCARE LIMITED (IN) Referente ao despacho publicado na RPI 2583 de 07/07/2020:Onde se lê: ?220 East Grand Avenue, South San Francisco, CA 94080 - United States ofAmerica? Leia-se: ?Zydus Corporate Park Legal Department, A-Wing,4th Floor Scheme No.63,Survey No. 536, Plot 103, Khoraj (Gandhinagar), Viashnodevi Circle Sarkhej-GandhinagarHighway Ahmedabad, 382481, INDIA?
(21) BR 11 2014 021325-9 A2	Código 25.11 - Republicação (22) 05/03/2013 (71) CADILA HEALTHCARE LTD. (IN) Referente ao despacho publicado na RPI 2583 de 07/07/2020:Onde se lê: ?220 East Grand Avenue, South San Francisco, CA 94080 - United States ofAmerica? Leia-se: ?Zydus Corporate Park Legal Department, A-Wing,4th Floor Scheme No.63,Survey No. 536, Plot 103, Khoraj (Gandhinagar), Viashnodevi Circle Sarkhej-GandhinagarHighway Ahmedabad, 382481, INDIA?
(21) BR 11 2015 014222-2 A2	Código 25.11 - Republicação (22) 23/12/2013 (71) CADILA HEALTHCARE LIMITED (IN) Referente ao despacho publicado na RPI 2583 de 07/07/2020:Onde se lê: ?220 East Grand Avenue, South San Francisco, CA 94080 - United States ofAmerica? Leia-se: ?Zydus Corporate Park Legal Department, A-Wing,4th Floor Scheme No.63,Survey No. 536, Plot 103, Khoraj (Gandhinagar), Viashnodevi Circle Sarkhej-GandhinagarHighway Ahmedabad, 382481, INDIA?
(21) BR 11 2019 011740-7 A2	Código 25.11 - Republicação (22) 08/12/2017 (71) CADILA HEALTHCARE LIMITED (IN) Referente ao despacho publicado na RPI 2583 de 07/07/2020:Onde se lê: ?220 East Grand Avenue, South San Francisco, CA 94080 - United States ofAmerica? Leia-se: ?Zydus Corporate Park Legal Department, A-Wing,4th Floor Scheme No.63,Survey No. 536, Plot 103, Khoraj (Gandhinagar), Viashnodevi Circle Sarkhej-GandhinagarHighway Ahmedabad, 382481, INDIA?
(21) BR 11 2019 020148-3 A2	Código 25.11 - Republicação (22) 12/04/2018

(71) CADILA HEALTHCARE LIMITED (IN)

Referente ao despacho publicado na RPI 2583 de 07/07/2020:Onde se lê: ?220 East Grand Avenue, South San Francisco, CA 94080 - United States ofAmerica? Leia-se: ?Zydus Corporate Park Legal Department, A-Wing,4th Floor Scheme No.63,Survey No. 536, Plot 103, Khoraj (Gandhinagar), Viashnodevi Circle Sarkhej-GandhinagarHighway Ahmedabad, 382481, INDIA?

Código 25.12 - Publicação Anulada

Anulada a publicação de qualquer um dos subitens anteriores por ter sido efetuada com incorreção.

(11) PI 0108024-5 B1 Código 25.12 - Publicação Anulada
(22) 17/01/2001
(45) 15/09/2015
(73) CADILA HEALTHCARE LTD. (IN)
Anulada a publicação código 25.7 na RPI nº 2583 de 07/07/2020 por ter sido indevida.

(11) PI 0211665-0 B1 Código 25.12 - Publicação Anulada
(22) 25/07/2002
(45) 31/10/2017
(73) CADILA HEALTHCARE LTD. (IN)
Anulada a publicação código 25.7 na RPI nº 2583 de 07/07/2020 por ter sido indevida.

(11) PI 0513780-2 B1 Código 25.12 - Publicação Anulada
(22) 27/07/2005
(45) 29/12/2015
(73) KARL MAYER TEXTILMASCHINENFABRIK GMBH (DE)
Anulada a publicação código 25.3 na RPI nº 2577 de 26/05/2020 por ter sido indevida.

(11) PI 1010544-1 B1 Código 25.12 - Publicação Anulada
(22) 14/05/2010
(45) 12/05/2020
(71) ENVISION AESC JAPAN LTD. (JP)
Anulada a publicação código 25.1 na RPI nº 2576 de 19/05/2020 por ter sido indevida.

(21) PI 1014952-0 A2 Código 25.12 - Publicação Anulada
(22) 10/04/2010
(71) LS9, INC. (US)
Anulada a publicação código 25.5 na RPI nº 2569 de 31/03/2020 por ter sido indevida.

Código Códigos para Trâmite Prioritário**Código 28.10.1 - Notificação de requerimento de trâmite prioritário de depositante idoso**

Notifica o requerimento de trâmite prioritário de depositante idoso para os processos de patente listados. A concessão condiciona-se ao atendimento da legislação específica.

(21) BR 10 2016 010006-2 A2 Código 28.10.1 - Notificação de requerimento de trâmite prioritário de depositante idoso
(22) 04/05/2016

(21) BR 20 2020 012122-2 Código 28.10.1 - Notificação de requerimento de trâmite prioritário de depositante idoso
(22) 16/06/2020

(21) BR 20 2020 012130-3 Código 28.10.1 - Notificação de requerimento de trâmite prioritário de depositante idoso
(22) 16/06/2020

Código 28.10.4 - Notificação de requerimento de trâmite prioritário de depositante MEI, ME ou EPP

Notifica o requerimento de trâmite prioritário de depositante de depositante MEI, ME ou EPP para os processos de patente listados. A concessão condiciona-se ao atendimento da legislação específica.

(21) BR 10 2020 007776-7 Código 28.10.4 - Notificação de requerimento de trâmite prioritário de depositante MEI, ME ou EPP
(22) 17/04/2020

(21) BR 20 2018 007217-5 U2 Código 28.10.4 - Notificação de requerimento de trâmite prioritário de depositante MEI, ME ou EPP
(22) 10/04/2018

Código 28.10.11 - Notificação de requerimento de trâmite prioritário de tecnologia verde

Notifica o requerimento de trâmite prioritário de tecnologia verde para os processos de patente listados. A concessão condiciona-se ao atendimento da legislação específica.

(21) BR 10 2019 026727-5 A2	Código 28.10.11 - Notificação de requerimento de trâmite prioritário de tecnologia verde (22) 14/12/2019
------------------------------------	---

Código 28.10.12 - Notificação de requerimento de trâmite prioritário de tecnologia para tratamento de saúde

Notifica o requerimento de trâmite prioritário de tecnologia para tratamento de saúde para os processos de patente listados. A concessão condiciona-se ao atendimento da legislação específica.

(21) BR 10 2020 012300-9	Código 28.10.12 - Notificação de requerimento de trâmite prioritário de tecnologia para tratamento de saúde (22) 17/06/2020
---------------------------------	--

(21) BR 10 2020 012780-2	Código 28.10.12 - Notificação de requerimento de trâmite prioritário de tecnologia para tratamento de saúde (22) 23/06/2020
---------------------------------	--

(21) BR 20 2020 011642-3	Código 28.10.12 - Notificação de requerimento de trâmite prioritário de tecnologia para tratamento de saúde (22) 10/06/2020
---------------------------------	--

Código 28.10.21 - Notificação de requerimento de trâmite prioritário de depositante acusando terceiros de contrafação

Notifica o requerimento de trâmite prioritário de depositante acusando terceiros de contrafação para os processos de patente listados. A concessão condiciona-se ao atendimento da legislação específica.

(21) BR 20 2017 027633-9 U2	Código 28.10.21 - Notificação de requerimento de trâmite prioritário de depositante acusando terceiros de contrafação (22) 20/12/2017
------------------------------------	--

O interessado efetuou o requerimento de trâmite prioritário através da petição nº 870200081845, de 01/07/20, para "Terceiros acusados de contrafação?". Ocorre que a interessada é a depositante do pedido de patente e deveria ter efetuado o requerimento para "Depositante acusa contrafação?". CONSIDERANDO tratar-se de um Projeto-piloto de uniformização dos procedimentos relacionados ao trâmite prioritário; e o art. 220 da Lei nº 9.279, de 14/05/96, DECIDE-SE por aceitar o requerimento de trâmite prioritário, sem isentar o interessado de atender às disposições da Resolução INPI PR nº 239, de 04/06/19.

Código 28.10.32 - Notificação de requerimento de trâmite prioritário de PPH

Notifica o requerimento de trâmite prioritário para os processos de patente listados. A concessão condiciona-se ao atendimento da legislação específica.

(21) BR 10 2017 022685-9 A2 Código 28.10.32 - Notificação de requerimento de trâmite prioritário de PPH
(22) 20/10/2017

(21) BR 11 2012 003430-8 Código 28.10.32 - Notificação de requerimento de trâmite prioritário de PPH
(22) 17/08/2010

(21) BR 11 2017 006508-8 A2 Código 28.10.32 - Notificação de requerimento de trâmite prioritário de PPH
(22) 03/06/2015

(21) BR 11 2018 074264-3 A2 Código 28.10.32 - Notificação de requerimento de trâmite prioritário de PPH
(22) 20/06/2017

(21) BR 11 2018 074757-2 A2 Código 28.10.32 - Notificação de requerimento de trâmite prioritário de PPH
(22) 10/05/2017

(21) BR 11 2018 076786-7 A2 Código 28.10.32 - Notificação de requerimento de trâmite prioritário de PPH
(22) 23/06/2017

(21) BR 11 2019 009917-4 A2 Código 28.10.32 - Notificação de requerimento de trâmite prioritário de PPH
(22) 20/07/2017

(21) BR 11 2020 003553-0 Código 28.10.32 - Notificação de requerimento de trâmite prioritário de PPH
(22) 22/08/2018

(21) BR 11 2020 005086-5 Código 28.10.32 - Notificação de requerimento de trâmite prioritário de PPH

(22) 10/09/2018

(21) BR 11 2020 007915-4 Código 28.10.32 - Notificação de requerimento de trâmite prioritário de PPH
(22) 26/10/2018

(21) BR 11 2020 010711-5 Código 28.10.32 - Notificação de requerimento de trâmite prioritário de PPH
(22) 27/03/2019

(21) BR 11 2020 012778-7 Código 28.10.32 - Notificação de requerimento de trâmite prioritário de PPH
(22) 22/01/2019

Código 28.20 - Petição de trâmite prioritário não conhecida

Notifica que a petição apresentada não foi conhecida com base nos motivos descritos.

(21) BR 11 2014 025496-6 A2 Código 28.20 - Petição de trâmite prioritário não conhecida
(22) 15/04/2013
A petição nº 870200052450, de 27/04/20, não foi conhecida, conforme determina o art. 7º, inciso III. Especificamente, foi efetuado requerimento de PPH para o pedido de patente nº BR 112014017915-8, de mesmo depositante, em 27/04/20, não atendendo ao art. 4º, inciso II, da Resolução INPI PR nº 252, de 18/10/19, publicada na RPI nº 2548, de 05/11/19.

(21) BR 11 2017 021410-5 A2 Código 28.20 - Petição de trâmite prioritário não conhecida
(22) 06/04/2016
A petição nº 870200081492, de 30/06/20, não foi conhecida, conforme determina o art. 7º, inciso III. Especificamente, foi efetuado requerimento de PPH para o pedido de patente nº BR 112013033903-9, de mesmo depositante, em 04/06/20, não atendendo ao art. 4º, inciso II, da Resolução INPI PR nº 252, de 18/10/19, publicada na RPI nº 2548, de 05/11/19.

Código 28.21 - Exigência formal de trâmite prioritário

Notifica os requisitos formais para trâmite prioritário que não foram atendidos. O requerente tem o prazo de 60 (sessenta) dias para sanear as irregularidades apontadas através do código de serviço 206, descrição do objeto: “cumprimento do exame formal para trâmite prioritário”.

(21) BR 10 2020 012780-2	Código 28.21 - Exigência formal de trâmite prioritário (22) 23/06/2020 É necessário apresentar o documento que define o representante da interessada com poderes para exercer atos junto ao INPI, e manifestar-se através do código de serviço 206 no prazo de 60 dias, sob pena de não conhecimento da petição nº 870200080616, de 29/06/2020, com base no art. 219, inciso II da Lei nº 9.279, de 14/05/96. Adicionalmente, para atender as condições formais, o interessado deve cumprir ao disposto no art. 17, inciso I e II, (requerimento de publicação antecipada e requerimento do exame técnico) da Resolução PR nº 239, de 04/06/2019, publicada na RPI 2528, de 18/06/2019.
(21) BR 11 2013 008461-8 A2	Código 28.21 - Exigência formal de trâmite prioritário (22) 10/10/2011 Para o requerimento de trâmite prioritário efetuado através da petição nº 870200034275, de 13/03/2020, atender as condições formais, o interessado deve cumprir ao disposto nos incisos V (e), (f), (g) do art. 4 da Resolução INPI PR nº 252, de 18/10/19, publicada na RPI 2548, de 05/11/19. Deve ser apresentado um novo quadro reivindicatório, em português, equivalente ao quadro da patente concedida, tendo em vista que o quadro considerável patenteável pelo OEE difere do quadro inicialmente depositado neste INPI. O requerente deve manifestar-se através do código de serviço 206 no prazo de 60 dias, sob pena de negação.
(21) BR 11 2020 003553-0	Código 28.21 - Exigência formal de trâmite prioritário (22) 22/08/2018 Para o requerimento de trâmite prioritário efetuado através da petição nº 870200081038, de 29/06/20, atender as condições formais, o interessado deve cumprir ao disposto no art. 3º, inciso II, da Resolução INPI PR nº 252, de 18/10/19, publicada na RPI 2548, de 05/11/19, e manifestar-se através do código de serviço 206 no prazo de 60 dias, sob pena de negação.
(21) BR 20 2017 027633-9 U2	Código 28.21 - Exigência formal de trâmite prioritário (22) 20/12/2017 Para o requerimento de trâmite prioritário efetuado através da petição nº 870200081845, de 01/07/20, atender as condições formais, o interessado deve cumprir ao disposto no art. 9º, incisos a) e d), da Resolução PR nº 239, de 04/06/2019, publicada na RPI 2528, de 18/06/2019 e manifestar-se através do código de serviço 206 no prazo de 60 dias, sob pena de negação.
(21) BR 20 2020 012122-2	Código 28.21 - Exigência formal de trâmite prioritário (22) 16/06/2020 Para o requerimento de trâmite prioritário efetuado através da petição nº

870200082066, de 01/07/2020, atender as condições formais, o interessado deve cumprir ao disposto no art. 17, incisos I e II, da Resolução PR nº 239, de 04/06/2019, publicada na RPI 2528, de 18/06/2019 e manifestar-se através do código de serviço 206 no prazo de 60 dias, sob pena de negação.

(21) BR 20 2020 012130-3

Código 28.21 - Exigência formal de trâmite prioritário

(22) 16/06/2020

Para o requerimento de trâmite prioritário efetuado através da petição nº 870200082075, de 01/07/2020, atender as condições formais, o interessado deve cumprir ao disposto no art.17, inciso I e II (requerimento de publicação antecipada e pagamento da taxa de exame técnico), da Resolução PR nº 239, de 04/06/2019, publicada na RPI 2528, de 18/06/2019 e manifestar-se através do código de serviço 206 no prazo de 60 dias, sob pena de negação.

Código 28.22 - Requerimento de trâmite prioritário encaminhado para avaliação substantiva

Notifica que as condições formais para o trâmite prioritário dos processos listados foram atendidas, mas natureza do trâmite prioritário requerido exige a avaliação das condições substantivas. A concessão do trâmite prioritário condiciona-se ao atendimento desta avaliação substantiva de acordo com a legislação específica.

(21) BR 10 2019 026727-5 A2

Código 28.22 - Requerimento de trâmite prioritário encaminhado para avaliação substantiva

(22) 14/12/2019

A petição nº 870200082138, de 01/07/20, foi encaminhada para confirmação da tecnologia.

(21) BR 10 2020 012300-9

Código 28.22 - Requerimento de trâmite prioritário encaminhado para avaliação substantiva

(22) 17/06/2020

A petição nº 870200082275, de 02/07/20, foi encaminhada para confirmação da tecnologia.

(21) BR 20 2020 011642-3

Código 28.22 - Requerimento de trâmite prioritário encaminhado para avaliação substantiva

(22) 10/06/2020

A petição nº 870200081423, de 30/06/20, foi encaminhada para confirmação da tecnologia.

Código 28.30 - Trâmite prioritário concedido

Notifica a concessão do trâmite prioritário ao processo de patente em toda a esfera administrativa do INPI.

(21) BR 10 2016 015124-4 A2	Código 28.30 - Trâmite prioritário concedido (22) 27/06/2016 Concedido o trâmite prioritário requerido através da petição nº 870200079889 , de 26/06/2020, haja vista que atende ao disposto no art. 9 (I), da Resolução PR nº 239/2019, de 04/06/2019, publicada na RPI 2528 de 18/06/2019.
(21) BR 10 2018 009125-5 A2	Código 28.30 - Trâmite prioritário concedido (22) 04/05/2018 Concedido o trâmite prioritário requerido através da petição nº 870200080299, de 28/06/2020, haja vista que atende ao disposto no art. 4º, da Resolução PR nº 239/2019, de 04/06/2019, publicada na RPI 2528 de 18/06/2019.
(21) BR 10 2019 007434-5 A2	Código 28.30 - Trâmite prioritário concedido (22) 11/04/2019 Concedido o trâmite prioritário requerido através da petição nº 870200080214, de 26/06/20, haja vista que atende ao disposto no art. 10, da Resolução PR nº 239/2019, de 04/06/2019, publicada na RPI 2528 de 18/06/2019.
(21) BR 10 2019 027553-7 A2	Código 28.30 - Trâmite prioritário concedido (22) 20/12/2019 Concedido o trâmite prioritário requerido através da petição nº 870200078230, de 23/06/2020, haja vista que atende ao disposto no art. 4º, da Resolução PR nº 239/2019, de 04/06/2019, publicada na RPI 2528 de 18/06/2019.
(21) BR 11 2013 003800-4 A2	Código 28.30 - Trâmite prioritário concedido (22) 22/11/2010 Concedido o trâmite prioritário requerido através da petição nº 870190069656, de 23/07/2019, haja vista que atende ao disposto na Resolução INPI PR nº 218 de 2018, publicana na RPI 2470.
(21) BR 11 2017 021075-4 A2	Código 28.30 - Trâmite prioritário concedido (22) 13/04/2016 Concedido o trâmite prioritário requerido através da petição nº 870200079431, de 25/06/2020, haja vista que atende ao disposto nos artigos 3º e 4º da Resolução INPI PR nº 252, de 18/10/19, publicada na RPI 2548, de 05/11/19.
(21) BR 11 2018 074621-5 A2	Código 28.30 - Trâmite prioritário concedido

(22) 30/06/2017

Concedido o trâmite prioritário requerido através da petição nº 870200080017, de 26/06/20, haja vista que atende ao disposto no art. 12, da Resolução PR nº 239/2019, de 04/06/2019, publicada na RPI 2528 de 18/06/2019.

(21) BR 11 2018 076624-0 A2

Código 28.30 - Trâmite prioritário concedido

(22) 21/06/2017

Concedido o trâmite prioritário requerido através da petição nº 870200078749, de 24/06/20, haja vista que atende ao disposto no art. 10, da Resolução PR nº 239/2019, de 04/06/2019, publicada na RPI 2528 de 18/06/2019.

(21) BR 11 2019 000424-6 A2

Código 28.30 - Trâmite prioritário concedido

(22) 18/07/2017

Concedido o trâmite prioritário requerido através da petição nº 870190030598, de 29/03/19, haja vista que foi cumprida a exigência formulada na RPI 2568, de 24/03/20, através da petição nº 870200064176, de 25/05/20, atendendo ao disposto nos artigos 3º e 4º da Resolução INPI PR nº 252, de 18/10/19, publicada na RPI 2548, de 05/11/19.

(21) BR 11 2019 001190-0 A2

Código 28.30 - Trâmite prioritário concedido

(22) 26/07/2017

Concedido o trâmite prioritário requerido através da petição nº 870200078941, de 25/06/2020, haja vista que atende ao disposto nos artigos 3º e 4º da Resolução INPI PR nº 252, de 18/10/19, publicada na RPI 2548, de 05/11/19.

(21) BR 11 2019 002957-5 A2

Código 28.30 - Trâmite prioritário concedido

(22) 25/08/2017

Concedido o trâmite prioritário requerido através da petição nº 870200079954, de 26/06/2020, haja vista que atende ao disposto nos artigos 3º e 4º da Resolução INPI PR nº 252, de 18/10/19, publicada na RPI 2548, de 05/11/19.

(21) BR 11 2019 003999-6 A2

Código 28.30 - Trâmite prioritário concedido

(22) 21/06/2017

Concedido o trâmite prioritário requerido através da petição nº 870200078785, de 24/06/2020, haja vista que atende ao disposto no art. 4º da Resolução INPI PR nº 252 de 18 de Outubro de 2019, publicada na RPI 2548 de 05 de Novembro 2019

(21) BR 11 2019 006550-4 A2

Código 28.30 - Trâmite prioritário concedido

(22) 05/03/2018

Concedido o trâmite prioritário requerido através da petição nº 870200046996, de 14/04/20, haja vista que foi cumprida a exigência formulada na RPI 2574, de 05/05/20, através da petição nº 870200077924, de 22/06/20, atendendo ao

disposto no art. 4º, da Resolução PR nº 239/2019, de 04/06/2019, publicada na RPI 2528 de 18/06/2019.

(21) BR 11 2019 006553-9 A2

Código 28.30 - Trâmite prioritário concedido

(22) 31/05/2018

Concedido o trâmite prioritário requerido através da petição nº 870200047007, de 14/04/20, haja vista que foi cumprida a exigência formulada na RPI 2574, de 05/05/20, através da petição nº 870200077929, de 22/06/20, atendendo ao disposto no art. 4º, da Resolução PR nº 239/2019, de 04/06/2019, publicada na RPI 2528 de 18/06/2019.

(21) BR 11 2019 019060-0 A2

Código 28.30 - Trâmite prioritário concedido

(22) 16/03/2018

Concedido o trâmite prioritário requerido através da petição nº 870200077975, de 22/06/2020, haja vista que atende ao disposto no art. 4º da Resolução INPI PR nº 252 de 18 de Outubro de 2019, publicada na RPI 2548 de 05 de Novembro 2019

(21) BR 11 2019 023816-6 A2

Código 28.30 - Trâmite prioritário concedido

(22) 09/09/2018

Concedido o trâmite prioritário requerido através da petição nº 870200047010, de 14/04/20, haja vista que foi cumprida a exigência formulada na RPI 2574, de 05/05/20, através da petição nº 870200077935, de 22/06/20, atendendo ao disposto no art. 4º, da Resolução PR nº 239/2019, de 04/06/2019, publicada na RPI 2528 de 18/06/2019.

(21) BR 11 2020 000106-6 A2

Código 28.30 - Trâmite prioritário concedido

(22) 03/07/2018

Concedido o trâmite prioritário requerido através da petição nº 870200078492, de 24/06/2020, haja vista que atende ao disposto no art. 4º da Resolução INPI PR nº 252 de 18 de Outubro de 2019, publicada na RPI 2548 de 05 de Novembro 2019

(21) BR 12 2020 004131-5 A2

Código 28.30 - Trâmite prioritário concedido

(22) 23/04/2015

Concedido o trâmite prioritário requerido através da petição nº 870200029536, de 04/03/20, haja vista que atende ao disposto no art. 12, da Resolução PR nº 239/2019, de 04/06/2019, publicada na RPI 2528 de 18/06/2019.

(21) BR 12 2020 004642-2 A2

Código 28.30 - Trâmite prioritário concedido

(22) 10/11/2009

Concedido o trâmite prioritário requerido através da petição nº 870200033684, de 12/03/20, haja vista que atende ao disposto no art. 12, da Resolução PR nº

239/2019, de 04/06/2019, publicada na RPI 2528 de 18/06/2019.

(21) BR 12 2020 004646-5 A2

Código 28.30 - Trâmite prioritário concedido

(22) 10/11/2009

Concedido o trâmite prioritário requerido através da petição nº 870200033690, de 12/03/20, haja vista que atende ao disposto no art. 12, da Resolução PR nº 239/2019, de 04/06/2019, publicada na RPI 2528 de 18/06/2019.

(21) BR 12 2020 004651-1 A2

Código 28.30 - Trâmite prioritário concedido

(22) 10/11/2009

Concedido o trâmite prioritário requerido através da petição nº 870200033687, de 12/03/20, haja vista que atende ao disposto no art. 12, da Resolução PR nº 239/2019, de 04/06/2019, publicada na RPI 2528 de 18/06/2019.

(21) BR 20 2015 022324-8 U2

Código 28.30 - Trâmite prioritário concedido

(22) 10/09/2015

Concedido o trâmite prioritário requerido através da petição nº 870200078557, de 24/06/2020, haja vista que atende ao disposto no art. 9 (I), da Resolução PR nº 239/2019, de 04/06/2019, publicada na RPI 2528 de 18/06/2019.

(21) BR 20 2017 002042-3 U2

Código 28.30 - Trâmite prioritário concedido

(22) 31/01/2017

Concedido o trâmite prioritário requerido através da petição nº 870200078219, de 23/06/2020, haja vista que atende ao disposto no art. 9 (I), da Resolução PR nº 239/2019, de 04/06/2019, publicada na RPI 2528 de 18/06/2019.

(21) BR 20 2017 013259-0 U2

Código 28.30 - Trâmite prioritário concedido

(22) 20/06/2017

Concedido o trâmite prioritário requerido através da petição nº 870200077950, de 22/06/2020, haja vista que atende ao disposto no art. 9, inciso I, da Resolução PR nº 239/2019, de 04/06/2019, publicada na RPI 2528 de 18/06/2019.

(21) BR 20 2018 012153-2 U2

Código 28.30 - Trâmite prioritário concedido

(22) 14/06/2018

Concedido o trâmite prioritário requerido através da petição nº 870200080298, de 28/06/2020, haja vista que atende ao disposto no art. 4º, da Resolução PR nº 239/2019, de 04/06/2019, publicada na RPI 2528 de 18/06/2019.

(21) BR 20 2020 001399-3 U2

Código 28.30 - Trâmite prioritário concedido

(22) 22/01/2020

Concedido o trâmite prioritário requerido através da petição nº 870200078226, de 23/06/2020, haja vista que atende ao disposto no art. 4º, da Resolução PR

nº 239/2019, de 04/06/2019, publicada na RPI 2528 de 18/06/2019.

(21) BR 20 2020 011196-0

Código 28.30 - Trâmite prioritário concedido

(22) 03/06/2020

Concedido o trâmite prioritário requerido através da petição nº 870200079676, de 26/06/2020, haja vista que atende ao disposto no art. 7º, da Resolução PR nº 239/2019, de 04/06/2019, publicada na RPI 2528 de 18/06/2019.

Código 28.92 - Publicação de despacho de trâmite prioritário anulada

Notifica a anulação da publicação de qualquer um dos subitens anteriores por ter sido indevida.

(21) BR 11 2013 008461-8 A2

Código 28.92 - Publicação de despacho de trâmite prioritário anulada

(22) 10/10/2011

O trâmite prioritário requerido através da petição nº 870200034275, de 13/03/2020 teve anulada a publicação código 28.30 na RPI nº 2569 de 31/03/2020 por ter sido indevida.

(21) BR 11 2014 017915-8 A2

Código 28.92 - Publicação de despacho de trâmite prioritário anulada

(22) 21/01/2013

Anulada a publicação código 28.20 na RPI nº 2575 de 12/05/2020 por ter sido indevida. Especificamente, o despacho informa que "foi efetuado requerimento de PPH para [outro] pedido de patente [...] de mesmo depositante", mas informa o número do pedido de patente em questão.

(21) BR 11 2019 000424-6 A2

Código 28.92 - Publicação de despacho de trâmite prioritário anulada

(22) 18/07/2017

Anulada a publicação código 28.40 na RPI nº 2578 de 02/06/2020 por ter sido indevida. A petição 870190030862, de 29/03/2019, foi protocolada antes da formulação da exigência.