

Revista da
**Propriedade
Industrial**

Nº 2547
29 de Outubro de 2019

Patentes

Seção VI



REPÚBLICA FEDERATIVA DO BRASIL

Presidente

Jair Bolsonaro

MINISTÉRIO DA ECONOMIA

Ministro da Economia

Paulo Roberto Nunes Guedes

INSTITUTO NACIONAL DA PROPRIEDADE INDUSTRIAL

Presidente

Claudio Vilar Furtado

De conformidade com a Lei nº 5.648 de 11 de dezembro de 1970, esta é a publicação oficial do Instituto Nacional da Propriedade Industrial, órgão vinculado ao Ministério da Economia, República Federativa do Brasil, que publica todos os seus atos, despachos e decisões relativos ao sistema de propriedade industrial no Brasil, compreendendo Marcas e Patentes, bem como os referentes a contratos de Transferência de Tecnologia e assuntos correlatos, além dos que dizem respeito ao registro de programas de computador como direito autoral.

As established by Law nº 5.648 of december 11, 1970, this is the official publication of the National Institute of Industrial Property, an office under the Ministry of Economy, Federative Republic of Brazil, which publishes all its official acts, orders and decisions regarding the industrial property system in Brazil, comprising Trademarks and Patents, as well as those referring to Technology Transfer agreements and related matters, besides those regarding software registering as copyright.

D'après la Loi nº 5.648 du 11 décembre 1970, celle-ci est la publication officielle de l'Institut National de la Propriété Industrielle, un office lié au Ministère de l'Économie, République Fédérative du Brésil, qui publie tous ses actes, ordres et décisions concernant le système de la propriété industrielle au Brésil, y compris marques et brevets, aussi que ceux référents aux contrats de transfert de technologie et des sujets afférents, en outre que ceux se rapportant à l'enregistrement des programmes d'ordinateur comme droit d'auteur.

Según establece la Ley nº 5.648 de 11 diciembre 1970, esta es la publicación oficial del Instituto Nacional de la Propiedad Industrial, oficina vinculada al Ministerio de la Economía, República Federativa del Brasil, que publica todos sus actos, ordenes y decisiones referentes al sistema de propiedad industrial en Brasil, comprendendo marcas y patentes así que los referentes a contratos de transferencia de tecnologia y asuntos corelacionados, además de los referentes al registro de programas de ordenador como derecho de autor.

Laut Gezets Nr. 5.648 vom 11. dezember 1970, ist dies das Amtsblatt des Nationalen Instituts für gewerbliches Eigentum (INPI), eines Organs des Bundesministerium für Wirtschaft, der Bundesrepublik Brasilien, welches alle Amtshandlungen, Beschlüsse und Entscheidungen über gewerbliches Eigentum in Brasilien, einschliesslich Warenzeichen und Patente, ebenso wie auch Übertragungsverträge von Technologie und Computerprogramme als Urheberrecht veröffentlicht.

**DIRETORIA DE PATENTES, PROGRAMAS DE
COMPUTADOR e TOPOGRAFIAS DE CIRCUITOS
INTEGRADOS - DIRPA**

PATENTES

**PEDIDOS E CONCESSÕES:
PATENTE DE INVENÇÃO
MODELO DE UTILIDADE
CERTIFICADO DE ADIÇÃO DE INVENÇÃO**

Índice Geral:

Código Presidência - Recurso	7
Código 100 - Recurso conhecido e provido. Reformada a Decisão recorrida e deferido o pedido.....	7
Código 111 - Recurso conhecido e negado provimento. Mantido o indeferimento do pedido.....	14
Código 120 - Tome Conhecimento do Parecer Técnico.....	23
Código 121 - Exigência.....	25
Código 130 - Recurso Prejudicado.....	26
Código 132 - Anulada a Decisão.....	28
Código 137 - Petição Prejudicada.....	29
Código Presidência - Nulidade	30
Código 200 - Processo administrativo de Nulidade conhecido e provido. Declarada a Nulidade da Patente.....	30
Código 201 - Processo administrativo de Nulidade conhecido, negado provimento. Mantida a concessão da Patente..	31
Código 204 - Processo administrativo de Nulidade conhecido, provido parcialmente. Mantida a concessão da Patente.	33
Código 212 - Nulidade prejudicada.....	34
Código Pedido Internacional PCT/BR Designado ou Eleito	35
Código 1.1 - Publicação Internacional – PCT. Apresentação de petição de requerimento de entrada na fase nacional ..	35
Código 1.2 - Notificação – Pedido Retirado – PCT.....	91
Código 1.2.3 - Decisão Anulada.....	92
Código 1.3 - Notificação - Fase Nacional - PCT.....	93
Código 1.3.1 - Retificação.....	142
Código 1.3.2 - Publicação Anulada.....	157
Código 1.3.4 - Decisão Anulada.....	160
Código 1.5 - Exigências Diversas.....	173
Código 1.5.3 - Exigência Anulada.....	179
Código Depósito	180
Código 2.1 - Pedido de Patente ou Certificado de Adição de Invenção depositado.....	180
Código 2.4 - Notificação de Depósito do Pedido Dividido - Art 26 inciso I da LPI.....	195
Código 2.5 - Exigência - Art. 21 da LPI.....	199
Código 2.6 - Publicação Anulada.....	210
Código 2.10 - Requerimento de Pedido de Patente ou Certificado de Adição de Invenção.....	211
Código Publicação do Pedido	232
Código 3.1 - Publicação do Pedido de Patente ou de Certificado de Adição de Invenção.....	232
Código 3.2 - Publicação Antecipada.....	277
Código 3.7 - Publicação Anulada.....	279
Código 3.8 - Retificação.....	280
Código Pedido de Exame	281
Código 4.3 - Desarquivamento - Art. 33 parágrafo único da LPI.....	281
Código Exigências Técnicas e Formais	283
Código 6.1 - Exigência Técnica.....	283
Código 6.6.1 - Exigência Formal - art. 38 (I) da Lei 13.123/2015.....	293
Código 6.7 - Outras Exigências.....	297
Código 6.9 - Publicação Anulada.....	299
Código 6.21 - Exigência preliminar - pedidos com buscas realizadas por outros Escritórios de Patentes.....	300
Código 6.22 - Exigência preliminar - pedidos sem buscas realizadas por outros Escritórios de Patentes.....	585
Código Ciência de Parecer	593
Código 7.1 - Conhecimento de Parecer Técnico.....	593
Código 7.2 - Publicação Anulada.....	604
Código 7.3 - Republicação.....	605
Código 7.4 - Ciência relacionada com o Art. 229-C da LPI.....	606
Código 7.5 - Notificação de Anuência relacionada com o Art. 229-C da LPI.....	608
Código Anuidade do Pedido	609
Código 8.5 - Exigência de Complementação da Retribuição Anual.....	609
Código 8.6 - Arquivamento - Art. 86 da LPI.....	611

Código 8.8 - Despacho Anulado.....	628
Código 8.11 - Manutenção do Arquivamento.....	630
Código Decisão.....	672
Código 9.1 - Deferimento.....	672
Código 9.1.2 - Publicação Anulada.....	704
Código 9.1.3 - Republicação.....	705
Código 9.1.4 - Retificação.....	706
Código 9.2 - Indeferimento.....	707
Código 9.2.4 - Manutenção do Indeferimento.....	721
Código Desistência.....	746
Código 10.1 - Desistência Homologada.....	746
Código 10.9 - Retirada Homologada Art. 29 § 1º da LPI.....	747
Código Arquivamento.....	748
Código 11.1 - Arquivamento - Art. 33 da LPI.....	748
Código 11.1.1 - Arquivamento definitivo - Art. 33 da LPI.....	759
Código 11.2 - Arquivamento - Art. 36 §1º da LPI.....	777
Código 11.4 - Arquivamento - Art. 38 § 2º da LPI.....	780
Código 11.11 - Arquivamento - Art. 17 § 2º da LPI.....	785
Código 11.12 - Art. 26 parágrafo único da LPI.....	786
Código 11.14 - Publicação Anulada.....	787
Código 11.17 - Arquivamento do pedido de Certificado de Adição de Invenção – Art. 77 da LPI.....	788
Código Recurso.....	789
Código 12.2 - Recurso Contra o Indeferimento.....	789
Código 12.3 - Recurso Contra o Arquivamento.....	799
Código 12.6 - Outros Recursos.....	800
Código Outros Referentes a Pedidos.....	801
Código 15.7 - Petição não Conhecida.....	801
Código 15.9 - Perda de Prioridade.....	803
Código 15.11 - Alteração de Classificação.....	806
Código 15.12 - Renumeração.....	814
Código 15.21 - Numeração Anulada.....	815
Código 15.22.1 - Devolução de Prazo Negada.....	822
Código 15.30 - Publicação Anulada.....	823
Código Concessão de Patente e Certificado de Adição de Invenção.....	824
Código 16.1 - Concessão de Patente ou Certificado de Adição de Invenção.....	824
Código 16.3 - Retificação.....	924
Código Notificação de Decisão Judicial.....	927
Código 19.1 - Notificação de Decisão Judicial.....	927
Código Extinção de Patente e Certificado de Adição de Invenção.....	930
Código 21.6 - Extinção da patente para fins da restauração nos termos do art. 87 da LPI.....	930
Código 21.8 - Despacho Anulado.....	935
Código 21.9 - Publicação Anulada.....	936
Código Outros Referentes a Patentes/Certificados de Adição de Invenção.....	937
Código 22.15 - Patente “SUB JUDICE”.....	937
Código Anuidade de Patente.....	938
Código 24.10 - Manutenção da Extinção - Art. 78 inciso IV da LPI.....	938
Código Anotação de Alteração de nome e/ou sede, de Transferência e de Limitação ou Ônus de Pedido, Patente e Certificado de Adição de Invenção.....	948
Código 25.1 - Transferência Deferida.....	948
Código 25.2 - Transferência Indeferida.....	957
Código 25.4 - Alteração de Nome Deferida.....	958
Código 25.5 - Alteração de Nome Indeferida.....	964
Código 25.7 - Alteração de Sede Deferida.....	965
Código 25.8 - Alteração de Sede Indeferida.....	968
Código 25.9 - Alteração de Sede em Exigência.....	969
Código 25.12 - Publicação Anulada.....	970
Código Códigos para Trâmite Prioritário.....	971

Código 28.10.1 - Notificação de requerimento de trâmite prioritário de depositante idoso.....	971
Código 28.10.4 - Notificação de requerimento de trâmite prioritário de depositante MEI, ME ou EPP.....	971
Código 28.10.11 - Notificação de requerimento de trâmite prioritário de tecnologia verde.....	972
Código 28.10.12 - Notificação de requerimento de trâmite prioritário de tecnologia para tratamento de saúde.....	972
Código 28.10.21 - Notificação de requerimento de trâmite prioritário de depositante acusando terceiros de contrafação	972
Código 28.10.32 - Notificação de requerimento de trâmite prioritário de PPH.....	973
Código 28.21 - Exigência formal de trâmite prioritário.....	973
Código 28.22 - Requerimento de trâmite prioritário encaminhado para avaliação substantiva.....	975
Código 28.30 - Trâmite prioritário concedido.....	975
Código 28.40 - Trâmite prioritário negado.....	979
Código 28.92 - Publicação de despacho de trâmite prioritário anulada.....	981

Código Presidência - Recurso**Código 100 - Recurso conhecido e provido. Reformada a Decisão recorrida e deferido o pedido**

(21) BR 11 2015 026769-6 A2	<p>Código 100 - Recurso conhecido e provido. Reformada a Decisão recorrida e deferido o pedido</p> <p>(22) 16/05/2014</p> <p>(71) XYLECO, INC. (US)</p> <p>Recorrente: O depositante.</p> <p>Despacho: Recurso conhecido e provido. Reformada a decisão recorrida e deferido o pedido. Desta data corre o prazo de 60 (sessenta) dias para o pagamento da retribuição para expedição da Carta-Patente. [100]</p>
(21) BR 12 2016 005603-1 A2	<p>Código 100 - Recurso conhecido e provido. Reformada a Decisão recorrida e deferido o pedido</p> <p>(22) 19/08/2005</p> <p>(62) PI 0515683-1 19/08/2005</p> <p>(71) ALPLA-WERKE ALWIN LEHNER GMBH & CO. KG (AT)</p> <p>Recorrente: O depositante.</p> <p>Despacho: Recurso conhecido e provido. Reformada a decisão recorrida e deferido o pedido. Desta data corre o prazo de 60 (sessenta) dias para o pagamento da retribuição para expedição da Carta-Patente. [100]</p>
(21) BR 12 2018 008921-0 A2	<p>Código 100 - Recurso conhecido e provido. Reformada a Decisão recorrida e deferido o pedido</p> <p>(22) 25/03/2009</p> <p>(62) PI 0910437-2 25/03/2009</p> <p>(71) NIPPON PISTON RING CO., LTD. (JP)</p> <p>Recorrente: O depositante.</p> <p>Despacho: Recurso conhecido e provido. Reformada a decisão recorrida e deferido o pedido. Desta data corre o prazo de 60 (sessenta) dias para o pagamento da retribuição para expedição da Carta-Patente. [100]</p>
(21) PI 0115910-0 A2	<p>Código 100 - Recurso conhecido e provido. Reformada a Decisão recorrida e deferido o pedido</p> <p>(22) 03/12/2001</p> <p>(71) Novartis AG (CH)</p> <p>Recorrente: O depositante.</p> <p>Despacho: Recurso conhecido e provido. Reformada a decisão recorrida e deferido o pedido. Desta data corre o prazo de 60 (sessenta) dias para o</p>

pagamento da retribuição para expedição da Carta-Patente. [100]

(21) PI 0315585-4 A2

Código 100 - Recurso conhecido e provido. Reformada a Decisão recorrida e deferido o pedido

(22) 10/12/2003

(71) Novatec S.A (FR)

Recorrente: O depositante.

Despacho: Recurso conhecido e provido. Reformada a decisão recorrida e deferido o pedido. Desta data corre o prazo de 60 (sessenta) dias para o pagamento da retribuição para expedição da Carta-Patente. [100]

(21) PI 0403133-4 A2

Código 100 - Recurso conhecido e provido. Reformada a Decisão recorrida e deferido o pedido

(22) 03/08/2004

(71) Universidade de São Paulo - USP (BR/SP) ; Fundação de Amparo à Pesquisa do Estado de São Paulo - FAPESP (BR/SP)

Recorrente: O depositante.

Despacho: Recurso conhecido e provido. Reformada a decisão recorrida e deferido o pedido. Desta data corre o prazo de 60 (sessenta) dias para o pagamento da retribuição para expedição da Carta-Patente. [100]

(21) PI 0404306-5 A2

Código 100 - Recurso conhecido e provido. Reformada a Decisão recorrida e deferido o pedido

(22) 28/09/2004

(71) Universidade Estadual de Campinas - Unicamp (BR/SP)

Recorrente: O depositante.

Despacho: Recurso conhecido e provido. Reformada a decisão recorrida e deferido o pedido. Desta data corre o prazo de 60 (sessenta) dias para o pagamento da retribuição para expedição da Carta-Patente. [100]

(21) PI 0404626-9 A2

Código 100 - Recurso conhecido e provido. Reformada a Decisão recorrida e deferido o pedido

(22) 21/10/2004

(71) Finchimica S.P.A. (IT)

Recorrente: O depositante.

Despacho: Recurso conhecido e provido. Reformada a decisão recorrida e deferido o pedido. Desta data corre o prazo de 60 (sessenta) dias para o pagamento da retribuição para expedição da Carta-Patente. [100]

(21) PI 0404893-8 A2

Código 100 - Recurso conhecido e provido. Reformada a Decisão recorrida e deferido o pedido

(22) 09/11/2004

(71) KHS GmbH (DE)

Recorrente: O depositante.

Despacho: Recurso conhecido e provido. Reformada a decisão recorrida e deferido o pedido. Desta data corre o prazo de 60 (sessenta) dias para o pagamento da retribuição para expedição da Carta-Patente. [100]

(21) PI 0406813-0 A2

Código 100 - Recurso conhecido e provido. Reformada a Decisão recorrida e deferido o pedido

(22) 16/01/2004

(71) Halliburton Energy Services, Inc. (US)

Recorrente: O depositante.

Despacho: Recurso conhecido e provido. Reformada a decisão recorrida e deferido o pedido. Desta data corre o prazo de 60 (sessenta) dias para o pagamento da retribuição para expedição da Carta-Patente. [100]

(21) PI 0407592-7 A2

Código 100 - Recurso conhecido e provido. Reformada a Decisão recorrida e deferido o pedido

(22) 17/02/2004

(71) Monsanto Technology LLC (US)

Recorrente: O depositante.

Despacho: Recurso conhecido e provido. Reformada a decisão recorrida e deferido o pedido. Desta data corre o prazo de 60 (sessenta) dias para o pagamento da retribuição para expedição da Carta-Patente. [100]

(21) PI 0409816-1 A2

Código 100 - Recurso conhecido e provido. Reformada a Decisão recorrida e deferido o pedido

(22) 29/04/2004

(71) Pioneer Hi-Bred International Inc. (US) ; Verdia, Inc. (US) ; E.I. Du Pont De Nemours And Company (US)

Recorrente: O depositante.

Despacho: Recurso conhecido e provido. Reformada a decisão recorrida e deferido o pedido. Desta data corre o prazo de 60 (sessenta) dias para o pagamento da retribuição para expedição da Carta-Patente. [100]

(21) PI 0409889-7 A2

Código 100 - Recurso conhecido e provido. Reformada a Decisão recorrida e deferido o pedido

(22) 08/04/2004

(71) LTS Lohmann Therapie-Systems AG (DE)

Recorrente: O depositante.

Despacho: Recurso conhecido e provido. Reformada a decisão recorrida e deferido o pedido. Desta data corre o prazo de 60 (sessenta) dias para o pagamento da retribuição para expedição da Carta-Patente. [100]

(21) PI 0411257-1 A2

Código 100 - Recurso conhecido e provido. Reformada a Decisão recorrida e

deferido o pedido

(22) 26/05/2004

(71) Union Carbide Chemicals & Plastics Technology LLC (US)

Recorrente: O depositante.

Despacho: Recurso conhecido e provido. Reformada a decisão recorrida e deferido o pedido. Desta data corre o prazo de 60 (sessenta) dias para o pagamento da retribuição para expedição da Carta-Patente. [100]

(21) PI 0411942-8 A2

Código 100 - Recurso conhecido e provido. Reformada a Decisão recorrida e deferido o pedido

(22) 29/06/2004

(71) Basell Polyolefine GMBH (DE)

Recorrente: O depositante.

Despacho: Recurso conhecido e provido. Reformada a decisão recorrida e deferido o pedido. Desta data corre o prazo de 60 (sessenta) dias para o pagamento da retribuição para expedição da Carta-Patente. [100]

(21) PI 0416181-5 A2

Código 100 - Recurso conhecido e provido. Reformada a Decisão recorrida e deferido o pedido

(22) 03/11/2004

(71) CFS Weert B.V (NL)

Recorrente: O depositante.

Despacho: Recurso conhecido e provido. Reformada a decisão recorrida e deferido o pedido. Desta data corre o prazo de 60 (sessenta) dias para o pagamento da retribuição para expedição da Carta-Patente. [100]

(21) PI 0506499-6 A2

Código 100 - Recurso conhecido e provido. Reformada a Decisão recorrida e deferido o pedido

(22) 19/01/2005

(71) Voith Paper Patent GmbH (DE)

Recorrente: O depositante.

Despacho: Recurso conhecido e provido. Reformada a decisão recorrida e deferido o pedido. Desta data corre o prazo de 60 (sessenta) dias para o pagamento da retribuição para expedição da Carta-Patente. [100]

(21) PI 0509672-3 A2

Código 100 - Recurso conhecido e provido. Reformada a Decisão recorrida e deferido o pedido

(22) 24/03/2005

(71) John Bean Technologies Corporation (US)

Recorrente: O depositante.

Despacho: Recurso conhecido e provido. Reformada a decisão recorrida e deferido o pedido. Desta data corre o prazo de 60 (sessenta) dias para o pagamento da retribuição para expedição da Carta-Patente. [100]

(21) PI 0516880-5 A2	<p>Código 100 - Recurso conhecido e provido. Reformada a Decisão recorrida e deferido o pedido</p> <p>(22) 12/10/2005</p> <p>(71) Hewlett-Packard Development Company, L.P. (US)</p> <p>Recorrente: O depositante.</p> <p>Despacho: Recurso conhecido e provido. Reformada a decisão recorrida e deferido o pedido. Desta data corre o prazo de 60 (sessenta) dias para o pagamento da retribuição para expedição da Carta-Patente. [100]</p>
(21) PI 0517575-5 A8	<p>Código 100 - Recurso conhecido e provido. Reformada a Decisão recorrida e deferido o pedido</p> <p>(22) 20/07/2005</p> <p>(71) Seoul Semiconductor Co., Ltd. (KR)</p> <p>Recorrente: O depositante.</p> <p>Despacho: Recurso conhecido e provido. Reformada a decisão recorrida e deferido o pedido. Desta data corre o prazo de 60 (sessenta) dias para o pagamento da retribuição para expedição da Carta-Patente. [100]</p>
(21) PI 0600214-5 A8	<p>Código 100 - Recurso conhecido e provido. Reformada a Decisão recorrida e deferido o pedido</p> <p>(22) 01/02/2006</p> <p>(71) Jofemar, S.A. (ES)</p> <p>Recorrente: O depositante.</p> <p>Despacho: Recurso conhecido e provido. Reformada a decisão recorrida e deferido o pedido. Desta data corre o prazo de 60 (sessenta) dias para o pagamento da retribuição para expedição da Carta-Patente. [100]</p>
(21) PI 0714706-6 A2	<p>Código 100 - Recurso conhecido e provido. Reformada a Decisão recorrida e deferido o pedido</p> <p>(22) 17/07/2007</p> <p>(71) Didion Manufacturing Company (US)</p> <p>Recorrente: O depositante.</p> <p>Despacho: Recurso conhecido e provido. Reformada a decisão recorrida e deferido o pedido. Desta data corre o prazo de 60 (sessenta) dias para o pagamento da retribuição para expedição da Carta-Patente. [100]</p>
(21) PI 0812549-0 A2	<p>Código 100 - Recurso conhecido e provido. Reformada a Decisão recorrida e deferido o pedido</p> <p>(22) 21/07/2008</p> <p>(71) SMS GROUP GMBH (DE)</p> <p>Recorrente: O depositante.</p> <p>Despacho: Recurso conhecido e provido. Reformada a decisão recorrida e</p>

deferido o pedido. Desta data corre o prazo de 60 (sessenta) dias para o pagamento da retribuição para expedição da Carta-Patente. [100]

(21) PI 0904476-0 A2

Código 100 - Recurso conhecido e provido. Reformada a Decisão recorrida e deferido o pedido
 (22) 29/10/2009
 (71) TPR Industry Co., Ltd. (JP) ; TPR Co., Ltd. (JP)
 Recorrente: O depositante.
 Despacho: Recurso conhecido e provido. Reformada a decisão recorrida e deferido o pedido. Desta data corre o prazo de 60 (sessenta) dias para o pagamento da retribuição para expedição da Carta-Patente. [100]

(21) PI 0906716-7 A2

Código 100 - Recurso conhecido e provido. Reformada a Decisão recorrida e deferido o pedido
 (22) 13/01/2009
 (71) Nippon Steel & Sumikin Stainless Steel Corporation (JP)
 Recorrente: O depositante.
 Despacho: Recurso conhecido e provido. Reformada a decisão recorrida e deferido o pedido. Desta data corre o prazo de 60 (sessenta) dias para o pagamento da retribuição para expedição da Carta-Patente. [100]

(21) PI 0906955-0 A2

Código 100 - Recurso conhecido e provido. Reformada a Decisão recorrida e deferido o pedido
 (22) 26/01/2009
 (71) Paul Wurth S.A. (LU)
 Recorrente: O depositante.
 Despacho: Recurso conhecido e provido. Reformada a decisão recorrida e deferido o pedido. Desta data corre o prazo de 60 (sessenta) dias para o pagamento da retribuição para expedição da Carta-Patente. [100]

(21) PI 0910611-1 A2

Código 100 - Recurso conhecido e provido. Reformada a Decisão recorrida e deferido o pedido
 (22) 02/03/2009
 (71) PRIMETALS TECHNOLOGIES AUSTRIA GMBH (AT)
 Recorrente: O depositante.
 Despacho: Recurso conhecido e provido. Reformada a decisão recorrida e deferido o pedido. Desta data corre o prazo de 60 (sessenta) dias para o pagamento da retribuição para expedição da Carta-Patente. [100]

(21) PI 0915111-7 A2

Código 100 - Recurso conhecido e provido. Reformada a Decisão recorrida e deferido o pedido
 (22) 02/06/2009
 (71) Rio Tinto Alcan International Limited (CA)

Recorrente: O depositante.

Despacho: Recurso conhecido e provido. Reformada a decisão recorrida e deferido o pedido. Desta data corre o prazo de 60 (sessenta) dias para o pagamento da retribuição para expedição da Carta-Patente. [100]

(21) PI 0915520-1 A2

Código 100 - Recurso conhecido e provido. Reformada a Decisão recorrida e deferido o pedido

(22) 05/06/2009

(71) NIPPON STEEL CORPORATION (JP)

Recorrente: O depositante.

Despacho: Recurso conhecido e provido. Reformada a decisão recorrida e deferido o pedido. Desta data corre o prazo de 60 (sessenta) dias para o pagamento da retribuição para expedição da Carta-Patente. [100]

(21) PI 9507758-8 A2

Código 100 - Recurso conhecido e provido. Reformada a Decisão recorrida e deferido o pedido

(22) 23/05/1995

(71) Yeda Research And Development CO., LTD (IL)

Recorrente: O depositante.

Despacho: Recurso conhecido e provido. Reformada a decisão recorrida e deferido o pedido. Desta data corre o prazo de 60 (sessenta) dias para o pagamento da retribuição para expedição da Carta-Patente. [100]

Código 111 - Recurso conhecido e negado provimento. Mantido o indeferimento do pedido

(21) BR 11 2016 019047-5 A2	Código 111 - Recurso conhecido e negado provimento. Mantido o indeferimento do pedido (22) 17/02/2015 (71) INNEO TORRES S.L. (ES) Recorrente: O depositante. Despacho: Recurso conhecido e negado provimento. Mantido o indeferimento do pedido. [111]
(21) BR 12 2017 021819-0 A2	Código 111 - Recurso conhecido e negado provimento. Mantido o indeferimento do pedido (22) 12/08/2003 (62) PI 0313739-2 12/08/2003 (71) QIAGEN SCIENCES, LLC (US) Recorrente: O depositante. Despacho: Recurso conhecido e negado provimento. Mantido o indeferimento do pedido. [111]
(21) BR 20 2014 003097-8 U2	Código 111 - Recurso conhecido e negado provimento. Mantido o indeferimento do pedido (22) 10/02/2014 (71) WAGNER MARTINS (BR/SP) ; ANA LÚCIA MUNHOZ FERRAZ DE CAMARGO (BR/SP) ; LUIZ FERRAZ DE CAMARGO NETO (BR/SP) Recorrente: O depositante. Despacho: Recurso conhecido e negado provimento. Mantido o indeferimento do pedido. [111]
(21) BR 20 2015 027680-5 U2	Código 111 - Recurso conhecido e negado provimento. Mantido o indeferimento do pedido (22) 03/11/2015 (71) JOSE MARCOS BONI COSTA (BR/SP) Recorrente: O depositante. Despacho: Recurso conhecido e negado provimento. Mantido o indeferimento do pedido. [111]
(21) MU 7900896-8 U2	Código 111 - Recurso conhecido e negado provimento. Mantido o indeferimento do pedido (22) 27/05/1999 (71) Embrapa Instrumentação Agropecuária (BR/SP)

Recorrente: O depositante.

Despacho: Recurso conhecido e negado provimento. Mantido o indeferimento do pedido. [111]

(21) PI 0215808-6 A2

Código 111 - Recurso conhecido e negado provimento. Mantido o indeferimento do pedido

(22) 30/09/2002

(71) Dorf Ketal Chemicals India PVT. LTD. (IN)

Recorrente: O depositante.

Despacho: Recurso conhecido e negado provimento. Mantido o indeferimento do pedido. [111]

(21) PI 0304577-3 A2

Código 111 - Recurso conhecido e negado provimento. Mantido o indeferimento do pedido

(22) 24/10/2003

(71) Inventio Aktiengesellschaft (CH)

Recorrente: O depositante.

Despacho: Recurso conhecido e negado provimento. Mantido o indeferimento do pedido. [111]

(21) PI 0312989-6 A2

Código 111 - Recurso conhecido e negado provimento. Mantido o indeferimento do pedido

(22) 16/07/2003

(71) Ron Everett (CA)

Recorrente: O depositante.

Despacho: Recurso conhecido e negado provimento. Mantido o indeferimento do pedido. [111]

(21) PI 0313447-4 A2

Código 111 - Recurso conhecido e negado provimento. Mantido o indeferimento do pedido

(22) 23/07/2003

(71) Pioneer Corporation (JP)

Recorrente: O depositante.

Despacho: Recurso conhecido e negado provimento. Mantido o indeferimento do pedido. [111]

(21) PI 0313806-2 A2

Código 111 - Recurso conhecido e negado provimento. Mantido o indeferimento do pedido

(22) 14/08/2003

(71) ZOETIS SERVICES LLC (US)

Recorrente: O depositante.

Despacho: Recurso conhecido e negado provimento. Mantido o indeferimento do pedido. [111]

(21) PI 0314009-1 A2	Código 111 - Recurso conhecido e negado provimento. Mantido o indeferimento do pedido (22) 03/09/2003 (71) Owens-Brockway Glass Container Inc. (US) Recorrente: O depositante. Despacho: Recurso conhecido e negado provimento. Mantido o indeferimento do pedido. [111]
(21) PI 0314652-9 A2	Código 111 - Recurso conhecido e negado provimento. Mantido o indeferimento do pedido (22) 26/09/2003 (71) Ibiquity Digital Corporation (US) Recorrente: O depositante. Despacho: Recurso conhecido e negado provimento. Mantido o indeferimento do pedido. [111]
(21) PI 0314956-0 A2	Código 111 - Recurso conhecido e negado provimento. Mantido o indeferimento do pedido (22) 26/09/2003 (71) GOOGLE TECHNOLOGY HOLDINGS LLC (US) Recorrente: O depositante. Despacho: Recurso conhecido e negado provimento. Mantido o indeferimento do pedido. [111]
(21) PI 0315162-0 A2	Código 111 - Recurso conhecido e negado provimento. Mantido o indeferimento do pedido (22) 08/10/2003 (71) NOKIA TECHNOLOGIES OY (FI) Recorrente: O depositante. Despacho: Recurso conhecido e negado provimento. Mantido o indeferimento do pedido. [111]
(21) PI 0315226-0 A2	Código 111 - Recurso conhecido e negado provimento. Mantido o indeferimento do pedido (22) 16/10/2003 (71) Ibiquity Digital Corporation (US) Recorrente: O depositante. Despacho: Recurso conhecido e negado provimento. Mantido o indeferimento do pedido. [111]
(21) PI 0317128-0 A2	Código 111 - Recurso conhecido e negado provimento. Mantido o indeferimento do pedido

(22) 02/12/2003

(71) GOOGLE TECHNOLOGY HOLDINGS LLC (US)

Recorrente: O depositante.

Despacho: Recurso conhecido e negado provimento. Mantido o indeferimento do pedido. [111]

(21) PI 0317544-8 A2

Código 111 - Recurso conhecido e negado provimento. Mantido o indeferimento do pedido

(22) 18/12/2003

(71) Glaxosmithkline Biologicals S.A. (BE)

Recorrente: O depositante.

Despacho: Recurso conhecido e negado provimento. Mantido o indeferimento do pedido. [111]

(21) PI 0318340-8 A2

Código 111 - Recurso conhecido e negado provimento. Mantido o indeferimento do pedido

(22) 31/12/2003

(71) Huawei Technologies Co., Ltd. (CN)

Recorrente: O depositante.

Despacho: Recurso conhecido e negado provimento. Mantido o indeferimento do pedido. [111]

(21) PI 0318665-2 A2

Código 111 - Recurso conhecido e negado provimento. Mantido o indeferimento do pedido

(22) 23/12/2003

(71) Telecom Italia S.P.A. (IT)

Recorrente: O depositante.

Despacho: Recurso conhecido e negado provimento. Mantido o indeferimento do pedido. [111]

(21) PI 0403530-5 A2

Código 111 - Recurso conhecido e negado provimento. Mantido o indeferimento do pedido

(22) 16/08/2004

(71) Marcelo Neves Garofalo (BR/SC)

Recorrente: O depositante.

Despacho: Recurso conhecido e negado provimento. Mantido o indeferimento do pedido. [111]

(21) PI 0405194-7 A2

Código 111 - Recurso conhecido e negado provimento. Mantido o indeferimento do pedido

(22) 12/11/2004

(71) General Electric Company (US)

Recorrente: O depositante.

Despacho: Recurso conhecido e negado provimento. Mantido o indeferimento do pedido. [111]

(21) PI 0405207-2 A2 Código 111 - Recurso conhecido e negado provimento. Mantido o indeferimento do pedido
 (22) 01/12/2004
 (71) Cargill Dow LLC (US)
 Recorrente: O depositante.
 Despacho: Recurso conhecido e negado provimento. Mantido o indeferimento do pedido. [111]

(21) PI 0405645-0 A2 Código 111 - Recurso conhecido e negado provimento. Mantido o indeferimento do pedido
 (22) 28/09/2004
 (71) MITSUBISHI CHEMICAL CORPORATION (JP)
 Recorrente: O depositante.
 Despacho: Recurso conhecido e negado provimento. Mantido o indeferimento do pedido. [111]

(21) PI 0405853-4 A2 Código 111 - Recurso conhecido e negado provimento. Mantido o indeferimento do pedido
 (22) 24/12/2004
 (71) Nestec S.A. (CH)
 Recorrente: O depositante.
 Despacho: Recurso conhecido e negado provimento. Mantido o indeferimento do pedido. [111]

(21) PI 0407159-0 A2 Código 111 - Recurso conhecido e negado provimento. Mantido o indeferimento do pedido
 (22) 30/09/2004
 (71) Navitime Japan CO., LTD. (JP)
 Recorrente: O depositante.
 Despacho: Recurso conhecido e negado provimento. Mantido o indeferimento do pedido. [111]

(21) PI 0410888-4 A2 Código 111 - Recurso conhecido e negado provimento. Mantido o indeferimento do pedido
 (22) 24/05/2004
 (71) Symrise AG (DE)
 Recorrente: O depositante.
 Despacho: Recurso conhecido e negado provimento. Mantido o indeferimento do pedido. [111]

(21) PI 0411545-7 A2	<p>Código 111 - Recurso conhecido e negado provimento. Mantido o indeferimento do pedido (22) 20/05/2004 (71) 3M Innovative Properties Company (US) Recorrente: O depositante. Despacho: Recurso conhecido e negado provimento. Mantido o indeferimento do pedido. [111]</p>
(21) PI 0414161-0 A2	<p>Código 111 - Recurso conhecido e negado provimento. Mantido o indeferimento do pedido (22) 07/07/2004 (71) Japan International Research Center For Agricultural Sciences (JP) Recorrente: O depositante. Despacho: Recurso conhecido e negado provimento. Mantido o indeferimento do pedido. [111]</p>
(21) PI 0416473-3 A8	<p>Código 111 - Recurso conhecido e negado provimento. Mantido o indeferimento do pedido (22) 12/11/2004 (71) Mendel Biotechnology, INC. (US) Recorrente: O depositante. Despacho: Recurso conhecido e negado provimento. Mantido o indeferimento do pedido. [111]</p>
(21) PI 0416762-7 A8	<p>Código 111 - Recurso conhecido e negado provimento. Mantido o indeferimento do pedido (22) 18/11/2004 (71) DANISCO US INC. (US) Recorrente: O depositante. Despacho: Recurso conhecido e negado provimento. Mantido o indeferimento do pedido. [111]</p>
(21) PI 0418098-4 A2	<p>Código 111 - Recurso conhecido e negado provimento. Mantido o indeferimento do pedido (22) 17/12/2004 (71) MERAL, INC. (US) Recorrente: O depositante. Despacho: Recurso conhecido e negado provimento. Mantido o indeferimento do pedido. [111]</p>
(21) PI 0418970-1 A2	<p>Código 111 - Recurso conhecido e negado provimento. Mantido o indeferimento do pedido (22) 22/11/2004</p>

	(71) MPSC, Inc. (US) Recorrente: O depositante. Despacho: Recurso conhecido e negado provimento. Mantido o indeferimento do pedido. [111]
(21) PI 0419329-6 A2	Código 111 - Recurso conhecido e negado provimento. Mantido o indeferimento do pedido (22) 23/12/2004 (62) PI 0417533-6 23/12/2004 (71) DuPont Nutrition BioSciences ApS (DK) Recorrente: O depositante. Despacho: Recurso conhecido e negado provimento. Mantido o indeferimento do pedido. [111]
(21) PI 0507820-2 A2	Código 111 - Recurso conhecido e negado provimento. Mantido o indeferimento do pedido (22) 03/03/2005 (71) HUNTSMAN PETROCHEMICAL LLC (US) Recorrente: O depositante. Despacho: Recurso conhecido e negado provimento. Mantido o indeferimento do pedido. [111]
(21) PI 0509318-0 A2	Código 111 - Recurso conhecido e negado provimento. Mantido o indeferimento do pedido (22) 29/03/2005 (71) Fin- Ceramica Faenza SpA (IT) Recorrente: O depositante. Despacho: Recurso conhecido e negado provimento. Mantido o indeferimento do pedido. [111]
(21) PI 0509858-0 A2	Código 111 - Recurso conhecido e negado provimento. Mantido o indeferimento do pedido (22) 13/04/2005 (71) FMC Corporation (US) Recorrente: O depositante. Despacho: Recurso conhecido e negado provimento. Mantido o indeferimento do pedido. [111]
(21) PI 0510231-6 A2	Código 111 - Recurso conhecido e negado provimento. Mantido o indeferimento do pedido (22) 06/05/2005 (71) Emisphere Technologies, Inc (US) Recorrente: O depositante.

Despacho: Recurso conhecido e negado provimento. Mantido o indeferimento do pedido. [111]

(21) PI 0520102-0 A2 Código 111 - Recurso conhecido e negado provimento. Mantido o indeferimento do pedido
 (22) 17/02/2005
 (71) UNIVERSITY OF CINCINNATI (US)
 Recorrente: O depositante.
 Despacho: Recurso conhecido e negado provimento. Mantido o indeferimento do pedido. [111]

(21) PI 0605681-4 A2 Código 111 - Recurso conhecido e negado provimento. Mantido o indeferimento do pedido
 (22) 18/09/2006
 (71) Universidade Estadual de Campinas - UNICAMP (BR/SP) ; Organização Mogiana de Educação e Cultura / Universidade de Mogi das Cruzes - UMC (BR/SP)
 Recorrente: O depositante.
 Despacho: Recurso conhecido e negado provimento. Mantido o indeferimento do pedido. [111]

(21) PI 0607713-7 A8 Código 111 - Recurso conhecido e negado provimento. Mantido o indeferimento do pedido
 (22) 03/04/2006
 (71) MONSANTO TECHNOLOGY LLC (US)
 Recorrente: O depositante.
 Despacho: Recurso conhecido e negado provimento. Mantido o indeferimento do pedido. [111]

(21) PI 0811299-1 A2 Código 111 - Recurso conhecido e negado provimento. Mantido o indeferimento do pedido
 (22) 07/05/2008
 (71) Newsouth Innovations Pty Limited (AU)
 Recorrente: O depositante.
 Despacho: Recurso conhecido e negado provimento. Mantido o indeferimento do pedido. [111]

(21) PI 0819714-8 A2 Código 111 - Recurso conhecido e negado provimento. Mantido o indeferimento do pedido
 (22) 28/11/2008
 (71) ABBVIE BIOTECHNOLOGY LTD (BM)
 Recorrente: O depositante.
 Despacho: Recurso conhecido e negado provimento. Mantido o indeferimento

do pedido. [111]

(21) PI 1100395-2 A2

Código 111 - Recurso conhecido e negado provimento. Mantido o indeferimento do pedido

(22) 15/02/2011

(71) MARIA EUNICE MARIOTTO SILVA (BR/SP)

Recorrente: O depositante.

Despacho: Recurso conhecido e negado provimento. Mantido o indeferimento do pedido. [111]

Código 120 - Tome Conhecimento do Parecer Técnico

A cópia do parecer poderá ser obtida através do endereço eletrônico www.inpi.gov.br - No Acesso rápido - Faça uma busca - Patente. Para acessar, cadastre-se no Portal do INPI e use login e senha.

(21) BR 11 2015 022431-8 A2	Código 120 - Tome Conhecimento do Parecer Técnico (22) 13/03/2014 (71) BOSTON BIOMEDICAL, INC. (US) Recorrente: O depositante. Despacho: Tome conhecimento do parecer técnico e se manifeste no prazo de 60 (sessenta) dias. [120]
(21) BR 12 2013 012891-3 A2	Código 120 - Tome Conhecimento do Parecer Técnico (22) 09/05/2008 (62) PI 0810740-8 09/05/2008 (71) Reald Inc. (US) Recorrente: O depositante. Despacho: Tome conhecimento do parecer técnico e se manifeste no prazo de 60 (sessenta) dias. [120]
(21) PI 0216107-9 A2	Código 120 - Tome Conhecimento do Parecer Técnico (22) 21/02/2002 (62) PI 0207767-1 21/02/2002 (71) Boehringer Ingelheim Pharma GmbH & Co. KG (DE) Recorrente: O depositante. Despacho: Tome conhecimento do parecer técnico e se manifeste no prazo de 60 (sessenta) dias. [120]
(21) PI 0304656-7 A2	Código 120 - Tome Conhecimento do Parecer Técnico (22) 14/04/2003 (71) DOLBY INTERNATIONAL AB (NL) Recorrente: O depositante. Despacho: Tome conhecimento do parecer técnico e se manifeste no prazo de 60 (sessenta) dias. [120]
(21) PI 0507139-9 A2	Código 120 - Tome Conhecimento do Parecer Técnico (22) 27/01/2005 (71) Asahi Kasei Chemicals Corporation (JP) Recorrente: O depositante. Despacho: Tome conhecimento do parecer técnico e se manifeste no prazo de 60 (sessenta) dias. [120]

(21) PI 0511133-1 A2

Código 120 - Tome Conhecimento do Parecer Técnico

(22) 17/05/2005

(71) N.V. NUTRICIA (NL)

Recorrente: O depositante.

Despacho: Tome conhecimento do parecer técnico e se manifeste no prazo de 60 (sessenta) dias. [120]

Código 121 - Exigência

A cópia do parecer poderá ser obtida através do endereço eletrônico www.inpi.gov.br - No Acesso rápido - Faça uma busca - Patente. Para acessar, cadastre-se no Portal do INPI e use login e senha.

(21) PI 0209663-3 A2

Código 121 - Exigência

(22) 13/05/2002

(71) LG ELECTRONICS INC. (KR)

Recorrente: O depositante.

Despacho: Cumpra as exigências do parecer no prazo de 60 (sessenta) dias.

[121]

(21) PI 0210117-3 A2

Código 121 - Exigência

(22) 30/05/2002

(71) Hubbell Incorporated (US)

Recorrente: O depositante.

Despacho: Cumpra as exigências do parecer no prazo de 60 (sessenta) dias.

[121]

(21) PI 0302403-2 A2

Código 121 - Exigência

(22) 13/03/2003

(71) Universidade Estadual de Campinas - UNICAMP (BR/SP)

Recorrente: O depositante.

Despacho: Cumpra as exigências do parecer no prazo de 60 (sessenta) dias.

[121]

Código 130 - Recurso Prejudicado

(21) BR 10 2014 014502-8 A2	Código 130 - Recurso Prejudicado (22) 13/06/2014 (71) OURO FINO SAÚDE ANIMAL LTDA (BR/SP) Prejudicado o recurso publicado na RPI 2429 de 25/07/2017, por perda de objeto, já que o pedido teve o trâmite prioritário concedido e a decisão negativa do exame prioritário foi anulada, sendo a notificação de tais atos efetuadas na na RPI nº 2546, de 17/10/2019. [130]
(21) BR 11 2017 012290-1 A2	Código 130 - Recurso Prejudicado (22) 10/12/2015 (71) GENIUS VELO LIMITED (GB) Prejudicado o recurso publicado na RPI 2475 de 12/06/2018, por perda de objeto, já que o pedido foi definitivamente arquivado, sendo a notificação de tal ato efetuada na RPI 2514, de 12/03/2019. [130]
(21) PI 0100153-1 A2	Código 130 - Recurso Prejudicado (22) 02/01/2001 (71) Johnson & Johnson (US) Despacho: Prejudicados os recursos publicados nas RPI 2122 de 06/09/2011 e RPI 2148 de 06/03/2012, já que o pedido foi arquivado definitivamente em 03/09/2013 na RPI 2226. [130]
(21) PI 0414225-0 A2	Código 130 - Recurso Prejudicado (22) 07/09/2004 (71) Colormatrix Europe Limited (GB) Prejudicado o recurso publicado na RPI 2341 de 17/11/2015, por perda de objeto, já que o pedido foi definitivamente arquivado por falta de pagamento de retribuição anual, sendo a notificação de tal ato efetuada na RPI 2546, de 22/10/2019. [130]
(21) PI 0515621-1 A2	Código 130 - Recurso Prejudicado (22) 05/09/2005 (71) Australian Mud Company Ltd (AU) Prejudicado o recurso publicado na RPI 2401 de 10/01/2017, por perda de objeto, já que o pedido foi definitivamente arquivado por falta de pagamento de retribuição anual, sendo a notificação de tal ato efetuada na RPI 2546, de 22/10/2019. [130]

(21) PI 0615569-3 A2	<p>Código 130 - Recurso Prejudicado (22) 07/09/2006 (71) QUALCOMM INCORPORATED (US) Prejudicado o recurso publicado na RPI 2468 de 24/04/2018, por perda de objeto, já que o pedido foi definitivamente arquivado por falta de pagamento de retribuição anual, sendo a notificação de tal ato efetuada na RPI 2546, de 22/10/2019. [130]</p>
-----------------------------	---

(21) PI 0616068-9 A2	<p>Código 130 - Recurso Prejudicado (22) 14/09/2006 (71) SOLVAY CHEMICALS INC. (US) Prejudicado o recurso publicado na RPI 2442 de 24/10/2017, por perda de objeto, já que o pedido foi definitivamente arquivado por falta de pagamento de retribuição anual, sendo a notificação de tal ato efetuada na RPI 2547, de 29/10/2019. [130]</p>
-----------------------------	---

(21) PI 0804595-0 A2	<p>Código 130 - Recurso Prejudicado (22) 28/10/2008 (71) Botica Comercial Farmacêutica Ltda. (BR/PR) Despacho: Prejudicado o recurso publicado na RPI 2151 de 27/03/2012, já que o pedido foir arquivado definitivamente (Art. 33 da LPI) em 18/09/2012 na RPI 2176. [130]</p>
-----------------------------	---

(21) PI 0805692-7 A2	<p>Código 130 - Recurso Prejudicado (22) 10/12/2008 (71) Botica Comercial Farmacêutica Ltda. (BR/PR) Despacho: Prejudicado o recurso publicado na RPI 2151 de 27/03/2012, já que o pedido foir arquivado definitivamente (Art. 33 da LPI) em 18/09/2012 na RPI 2176. [130]</p>
-----------------------------	---

Código 132 - Anulada a Decisão

(21) PI 0905402-2 A2

Código 132 - Anulada a Decisão

(22) 29/04/2009

(71) Ioannis Andonios Zavoudakis (BR/ES)

Recorrente: O depositante.

Despacho: Anulada a decisão publicada na RPI 2528 de 18/06/2019 face a caracterização de ilegalidade do ato por erro material. [132]

Código 137 - Petição Prejudicada

(21) PI 0100153-1 A2

Código 137 - Petição Prejudicada

(22) 02/01/2001

(71) Johnson & Johnson (US)

Despacho: Prejudicada a petição de recurso nº 020110066738 de 24/06/2011, por perda de objeto, por perda de objeto, já que o pedido foi definitivamente arquivado por falta de pagamento de retribuição anual, sendo a notificação de tal ato efetuada na RPI 2226 de 03/09/2013. [137]

Código Presidência - Nulidade

Código 200 - Processo administrativo de Nulidade conhecido e provido. Declarada a Nulidade da Patente.

(11) BR 20 2013 003022-3 Y1	<p>Código 200 - Processo administrativo de Nulidade conhecido e provido. Declarada a Nulidade da Patente. (45) 05/12/2017 (73) Indústria de Implementos Agrícolas Vence Tudo Importação e Exportação Ltda (BR/RS) Requerentes das Nulidades:1ª) FRAVI INDÚSTRIA E COMÉRCIO DE EQUIPAMENTOS AGRÍCOLAS LTDA 2ª) MARCHESAN IMPLEMENTOS E MÁQUINAS AGRÍCOLAS TATU S/A 3ª) STARA S/A. INDUSTRIA DE IMPLEMENTOS AGRÍCOLAS 4ª) INDÚSTRIA DE MÁQUINAS E IMPLEMENTOS AGRÍCOLAS K.F. LTDA @ Nulidades conhecidas e providas . Anuladas as patentes[200]</p>
(11) BR 20 2015 029034-4 Y1	<p>Código 200 - Processo administrativo de Nulidade conhecido e provido. Declarada a Nulidade da Patente. (45) 29/05/2018 (73) BONKOSKI, BONKOSKI E CIA LTDA - ME (BR/PR) Requerente da Nulidade: BERNAUER AQUACULTURA LTDA @ Nulidade conhecida e provida . Anulada a patente[200]</p>
(11) PI 0902537-5 B1	<p>Código 200 - Processo administrativo de Nulidade conhecido e provido. Declarada a Nulidade da Patente. (45) 11/02/2014 (73) Roberto Antônio de Oliveira (BR/MG) Requerente da Nulidade: Randon S/A Implementos e Participações @ Nulidade conhecida e provida . Anulada a patente[200]</p>

Código 201 - Processo administrativo de Nulidade conhecido, negado provimento. Mantida a concessão da Patente.

(11) BR 10 2012 018137-1 B1	<p>Código 201 - Processo administrativo de Nulidade conhecido, negado provimento. Mantida a concessão da Patente. (45) 01/08/2017 (73) SULZER MIXPAC AG (CH) Requerente da Nulidade: ANGELUS INDUSTRIA DE PRODUTOS ODONTOLOGICOS S/A Decisão: Nulidade conhecida e negado o provimento. Mantida a concessão do privilégio.[201]</p>
(11) BR 10 2013 018896-4 B1	<p>Código 201 - Processo administrativo de Nulidade conhecido, negado provimento. Mantida a concessão da Patente. (45) 30/01/2018 (73) MAURICIO HIDEO YAMAKAWA (BR/MS) Requerentes das Nulidades:1) PANTANAL AGROINDUSTRIA E TRANSPORTE LTDA 2) PRIMICIAS DO BRASIL INDUSTRIA DE ALIMENTOS LTDA - ME 3 AGROINDUSTRIAL E COMERCIAL DERIMAM LTDA 4) PRATA FINA - FARINHA DE MANDIOCA LTDA 5) J.E COMÉRCIO E REPRESENTAÇÕES LTDA. 6) DA TERRINHA COMERCIO DE ALIMENTOS LTDA ME 7)SINDICATO DAS INDÚSTRIAS DEMANDIOCA DO PARANÁ 8) AKIO PRODUTOS ALIMENTICIOS LTDA - EPP 9) A.M. DE SOUSA Decisão: Nulidades conhecidas e negado os provimentos. Mantida a concessão da patente.[201]</p>
(11) BR 20 2012 024987-7 Y1	<p>Código 201 - Processo administrativo de Nulidade conhecido, negado provimento. Mantida a concessão da Patente. (45) 11/09/2018 (73) Dionir Rogério Fleck (BR/PR) Requerentes das Nulidades:1) A.L. INDÚSTRIA, COMÉRCIO, IMPORTAÇÃO E EXPORTAÇÃO DE ACESSÓRIOS PARA VIDRO, ALUMÍNIO E MATERIAIS DE CONSTRUÇÃO LTDA - EPP. 2) UNIÃO - ACESSÓRIOS PARA VIDROS LTDA Decisão: Nulidades conhecidas e negado os provimentos. Mantida a concessãoda patente.[201]</p>
(11) BR 20 2012 030222-0 Y1	<p>Código 201 - Processo administrativo de Nulidade conhecido, negado provimento. Mantida a concessão da Patente. (45) 18/09/2018 (73) LP da Mata - ME (BR/RJ) Requerente da Nulidade: INN-FORMA MODELADORES CIRÚRGICOS E</p>

ESTÉTICOS LTDA.

Decisão: Nulidade conhecida e negado o provimento. Mantida a concessão da patente.[201]

(11) MU 7902092-5 Y1

Código 201 - Processo administrativo de Nulidade conhecido, negado provimento. Mantida a concessão da Patente.

(45) 19/05/2009

(73) Tamfelt OYJ ABP (FI)

Requerente da Nulidade: ELIAS FRANCISCO DA SILVA

Decisão: Nulidade conhecida e negado o provimento. Mantida a concessão da patente.[201]

(11) MU 8401985-9 Y1

Código 201 - Processo administrativo de Nulidade conhecido, negado provimento. Mantida a concessão da Patente.

(45) 02/10/2012

(73) Adroaldo Laurindo Foscarini (BR/SC)

Requerente da Nulidade: USIMASTER - PEÇAS DE PRECISÃO LTDA.

Decisão: Nulidade conhecida e negado o provimento. Mantida a concessão da patente.[201]

(11) PI 0100208-2 B1

Código 201 - Processo administrativo de Nulidade conhecido, negado provimento. Mantida a concessão da Patente.

(45) 09/02/2010

(73) GERAONDAS CONSULTORIA, TECNOLOGIA E PARTICIPAÇÕES LTDA. (BR/RJ)

Requerente da Nulidade: Guilherme Amado Machado

Decisão: Nulidade conhecida e negado o provimento. Mantida a concessão da patente.[201]

(11) PI 1002742-4 B1

Código 201 - Processo administrativo de Nulidade conhecido, negado provimento. Mantida a concessão da Patente.

(45) 11/07/2017

(73) KAO CORPORATION (JP)

Requerente da Nulidade: INOAR COMÉRCIO DE COSMÉTICOS LTDA - ME

Decisão: Nulidade conhecida e negado o provimento. Mantida a concessão do privilégio.[201]

Código 204 - Processo administrativo de Nulidade conhecido, provido parcialmente. Mantida a concessão da Patente.

(11) BR 20 2015 011399-0 Y1	<p>Código 204 - Processo administrativo de Nulidade conhecido, provido parcialmente. Mantida a concessão da Patente.</p> <p>(45) 02/01/2018</p> <p>(73) FACHIN & SCHMIDT LTDA ME (BR/PR)</p> <p>Requerentes das Nulidades:1º) POWERS ROPES - INDÚSTRIA E COMÉRCIO DE LAÇOS LTDA - ME 2º) SAFE HORSE INDUSTRIA E COMERCIO LTDA ME</p> <p>Despacho: Nulidade conhecida e provida parcialmente. Mantida a concessão do privilégio com o apostilamento assinalado no parecer técnico. [204].</p>
<hr/>	
(11) MU 8301528-0 Y1	<p>Código 204 - Processo administrativo de Nulidade conhecido, provido parcialmente. Mantida a concessão da Patente.</p> <p>(45) 22/04/2014</p> <p>(73) GUILHERME DOS SANTOS (BR/RS)</p> <p>Requerentes das Nulidades:1) Gladston Vinícius Bastos Barreto 2)ADEMAR PIAN EBONE</p> <p>Despacho: Nulidades conhecidas e providas parcialmente. Mantida a concessão do privilégio com o apostilamento assinalado no parecer técnico. [204].</p>
<hr/>	
(11) PI 0503189-3 B1	<p>Código 204 - Processo administrativo de Nulidade conhecido, provido parcialmente. Mantida a concessão da Patente.</p> <p>(45) 30/06/2015</p> <p>(73) ABX ENERGIA LTDA (BR/PR)</p> <p>Requerente da Nulidade: Whirlpool S.A</p> <p>Despacho: Nulidade conhecida e provida parcialmente. Mantida a concessão da patente com o apostilamento assinalado no parecer técnico. [204].</p>

Código 212 - Nulidade prejudicada

(11) PI 9509257-9 B1

Código 212 - Nulidade prejudicada

(45) 21/06/2005

(73) Cephalon, Inc. (US)

Requerente da nulidade: HENRY JUN SUZUKI. Despacho: Tendo em vista a decisão judicial que sentenciou o arquivamento do PAN, fica prejudicado o exame de mérito do Processo Administrativo de Nulidade, estando encerrado seu trâmite processual no âmbito do INPI. [212]

Código Pedido Internacional PCT/BR Designado ou Eleito**Código 1.1 - Publicação Internacional – PCT. Apresentação de petição de requerimento de entrada na fase nacional**

Comunicação da publicação internacional do pedido internacional nos termos do Tratado de Cooperação em matéria de Patentes – PCT e da apresentação de petição de requerimento de entrada na fase nacional. Documento publicado disponível no endereço eletrônico <http://www.wipo.int/pct/en> do sistema PATENTSCOPE® Search Service da Organização Mundial de Propriedade Intelectual – OMPI.

(21) BR 11 2016 003926-2 Código 1.1 - Publicação Internacional – PCT. Apresentação de petição de requerimento de entrada na fase nacional
(30) 05/08/2013 US 13/959,446
(51) G06F 17/30 (1995.01)
(86) PCT US2014/015887 de 11/02/2014
(87) WO 2015/020691 de 12/02/2015

(21) BR 11 2017 001012-7 Código 1.1 - Publicação Internacional – PCT. Apresentação de petição de requerimento de entrada na fase nacional
(51) C12M 1/12 (1980.01), C12M 1/10 (1980.01)
(86) PCT EP2016/080609 de 12/12/2016
(87) WO 2016/080609 de 26/05/2016

(21) BR 11 2017 001013-5 Código 1.1 - Publicação Internacional – PCT. Apresentação de petição de requerimento de entrada na fase nacional
(51) C12N 5/02 (1980.01), C12N 5/074 (2010.01), C07K 16/40 (1995.01)
(86) PCT EP2016/080608 de 12/12/2016
(87) WO WO2016/080608 de 26/05/2016

(21) BR 11 2017 001016-0 Código 1.1 - Publicação Internacional – PCT. Apresentação de petição de requerimento de entrada na fase nacional
(51) B23P 15/28 (1968.09), C23C 14/06 (1985.01), C23C 16/34 (1985.01)
(86) PCT EP2016/080611 de 12/12/2016
(87) WO 2016/080611 de 26/05/2016

(21) BR 11 2017 001044-5 Código 1.1 - Publicação Internacional – PCT. Apresentação de petição de requerimento de entrada na fase nacional
(51) G01T 1/38 (1974.07), G01T 1/203 (1968.09)
(86) PCT EP2016/080610 de 12/12/2016
(87) WO 2016/080610 de 26/05/2016

(21) BR 11 2017 002462-4	Código 1.1 - Publicação Internacional – PCT. Apresentação de petição de requerimento de entrada na fase nacional (51) B67C 7/00 (1968.09) (86) PCT EP2017/050191 de 05/01/2017 (87) WO 2017/050191 de 30/03/2017
(21) BR 11 2017 003929-0	Código 1.1 - Publicação Internacional – PCT. Apresentação de petição de requerimento de entrada na fase nacional (51) B66B 5/00 (1968.09), G08B 21/24 (2000.01) (86) PCT EP2017/050785 de 16/01/2017 (87) WO 2017/050785 de 30/03/2017
(21) BR 11 2017 006573-8	Código 1.1 - Publicação Internacional – PCT. Apresentação de petição de requerimento de entrada na fase nacional (51) D04H 1/541 (2012.01), B29C 70/08 (1995.01), B29C 70/22 (1995.01), D04H 1/559 (2012.01), D04H 3/04 (1968.09), D04H 3/115 (2012.01), D04H 3/14 (1968.09) (86) PCT EP2017/055025 de 03/03/2017 (87) WO 2017/055025 de 06/04/2017
(21) BR 11 2017 018475-3	Código 1.1 - Publicação Internacional – PCT. Apresentação de petição de requerimento de entrada na fase nacional (30) 21/05/2015 US 14/718617 (51) G01F 1/66 (1974.07), G01P 13/02 (1968.09), G01P 13/04 (1980.01), G01P 5/24 (2000.01), G01V 1/28 (1968.09), G01W 1/02 (1968.09) (86) PCT US2016/032971 de 18/05/2016 (87) WO 2016/187245 de 24/11/2016
(21) BR 11 2017 018896-1	Código 1.1 - Publicação Internacional – PCT. Apresentação de petição de requerimento de entrada na fase nacional (30) 25/01/2016 AR 20160100194 (51) H02M 1/32 (2007.01), H02J 3/36 (1968.09), H02M 7/25 (1974.07), H02M 7/483 (2007.01) (86) PCT IB2017/050345 de 23/01/2017 (87) WO 2017/050345 de 30/03/2017
(21) BR 11 2017 023523-4	Código 1.1 - Publicação Internacional – PCT. Apresentação de petição de requerimento de entrada na fase nacional (30) 18/08/2015 US 14/829,211 (51) H04W 4/14 (2009.01), H04L 12/58 (1990.01), H04N 21/00 (2011.01), G06Q 30/02 (2012.01) (86) PCT US2016/046790 de 12/08/2016

(87) WO 2017/030965 de 23/02/2017

(21) BR 11 2017 023965-5 Código 1.1 - Publicação Internacional – PCT. Apresentação de petição de requerimento de entrada na fase nacional
(30) 07/05/2015 US 62/158,032; 15/10/2015 US 62/241,781
(51) C11D 11/00 (1968.09), C11D 3/04 (1968.09), C11D 3/20 (1968.09), C11D 3/43 (1974.07)
(86) PCT US2016/030146 de 29/04/2016
(87) WO 2016/179009 de 10/11/2016

(21) BR 11 2017 024343-1 Código 1.1 - Publicação Internacional – PCT. Apresentação de petição de requerimento de entrada na fase nacional
(30) 13/05/2015 DE 10 2015 107 540.7
(51) B62D 25/24 (1990.01), B60R 13/08 (1968.09), F16J 13/14 (1968.09)
(86) PCT EP2016/059439 de 27/04/2016
(87) WO 2016/180639 de 17/11/2016

(21) BR 11 2017 024767-4 Código 1.1 - Publicação Internacional – PCT. Apresentação de petição de requerimento de entrada na fase nacional
(30) 19/05/2015 US US 62/163,697
(51) B21K 5/02 (1968.09), B23B 39/24 (1968.09), B23B 39/04 (1968.09)
(86) PCT US2016/032652 de 16/05/2016
(87) WO 2016/187098 de 24/11/2016

(21) BR 11 2017 025129-9 Código 1.1 - Publicação Internacional – PCT. Apresentação de petição de requerimento de entrada na fase nacional
(30) 24/05/2015 US 62/166,007; 26/07/2015 US 62/197,067
(51) A61M 11/00 (1968.09)
(86) PCT US2016/033792 de 23/05/2016
(87) WO 2016/191375 de 01/12/2016

(21) BR 11 2017 026280-0 Código 1.1 - Publicação Internacional – PCT. Apresentação de petição de requerimento de entrada na fase nacional
(30) 07/06/2015 US 14/732753
(51) A61F 2/30 (1985.01)
(86) PCT US2016/036040 de 06/06/2016
(87) WO 2016/200735 de 15/12/2016

(21) BR 11 2017 026437-4 Código 1.1 - Publicação Internacional – PCT. Apresentação de petição de requerimento de entrada na fase nacional
(30) 08/06/2015 US 62/172,715
(51) A01B 79/02 (1968.09)
(86) PCT US2016/035840 de 03/06/2016

(87) WO 2016/200699 de 15/12/2016

(21) BR 11 2017 026480-3

Código 1.1 - Publicação Internacional – PCT. Apresentação de petição de requerimento de entrada na fase nacional

(30) 08/06/2015 ES US201530667; 06/11/2015 ES P201531611

(51) G06Q 50/22 (2018.01), G06F 17/00 (1995.01)

(86) PCT ES2016/070428 de 07/06/2016

(87) WO 2016/198713 de 15/12/2016

(21) BR 11 2017 026537-0

Código 1.1 - Publicação Internacional – PCT. Apresentação de petição de requerimento de entrada na fase nacional

(30) 10/06/2015 GB 1510056.3

(51) A61K 38/10 (1995.01), A61K 38/16 (1995.01), A61K 38/28 (1995.01), A61P 3/10 (2000.01), G01N 33/68 (1980.01)

(86) PCT GB2016/051726 de 10/06/2016

(87) WO 2016/198887 de 15/12/2016

(21) BR 11 2017 027131-1

Código 1.1 - Publicação Internacional – PCT. Apresentação de petição de requerimento de entrada na fase nacional

(30) 15/06/2015 US 62/175,739

(51) B29B 7/90 (1985.01), B29B 11/16 (1985.01), B29B 15/08 (1985.01), B29C 45/00 (1985.01), C08J 11/04 (1974.07), C08J 11/16 (1985.01), C08K 3/00 (1974.07)

(86) PCT US2016/037364 de 14/06/2016

(87) WO 2016/205192 de 22/12/2016

(21) BR 11 2017 027747-6

Código 1.1 - Publicação Internacional – PCT. Apresentação de petição de requerimento de entrada na fase nacional

(30) 25/06/2015 DE 102015211876.2

(51) B41F 17/22 (1968.09), B41N 10/00 (1990.01)

(86) PCT EP2016/062726 de 03/06/2016

(87) WO 2016/206955 de 29/12/2016

(21) BR 11 2017 028605-0

Código 1.1 - Publicação Internacional – PCT. Apresentação de petição de requerimento de entrada na fase nacional

(30) 30/06/2015 US 62/187,183

(51) G06K 9/00 (1968.09), G01C 11/00 (1968.09), G06K 9/46 (1980.01), G06K 9/62 (1980.01)

(86) PCT US2016/039880 de 28/06/2016

(87) WO 2017/004074 de 05/01/2017

(21) BR 11 2018 008616-9

Código 1.1 - Publicação Internacional – PCT. Apresentação de petição de requerimento de entrada na fase nacional

(30) 28/10/2015 US 62/247,438
 (51) C07D 405/14 (1974.07), C07D 213/71 (1974.07), C07D 401/12 (1974.07),
 C07D 237/16 (1974.07), C07D 405/04 (1974.07), C07D 409/04 (1974.07), C07D
 409/14 (1974.07)
 (86) PCT US2016/058755 de 26/10/2016
 (87) WO 2017/074988 de 04/05/2017

(21) BR 11 2018 012275-0 Código 1.1 - Publicação Internacional – PCT. Apresentação de petição de
 requerimento de entrada na fase nacional
 (30) 15/12/2015 JP 2015-244472
 (51) H01M 8/04228 (2016.01), C01B 3/32 (1980.01), H01M 8/04 (1974.07),
 H01M 8/04303 (2016.01), H01M 8/12 (1974.07)
 (86) PCT JP2016/078262 de 26/09/2016
 (87) WO 2017/104213 de 22/06/2017

(21) BR 11 2018 013179-2 Código 1.1 - Publicação Internacional – PCT. Apresentação de petição de
 requerimento de entrada na fase nacional
 (30) 10/12/2015 EP 15199220.3; 24/05/2016 EP 16170953.0; 20/10/2016 EP
 16194814.6
 (51) C07D 257/02 (1974.07), A61K 49/10 (2000.01)
 (86) PCT EP2016/080592 de 12/12/2016
 (87) WO WO2017/098038 de 15/06/2017

(21) BR 11 2018 017211-1 Código 1.1 - Publicação Internacional – PCT. Apresentação de petição de
 requerimento de entrada na fase nacional
 (30) 05/02/2016 US 15/017,370
 (51) G06F 17/17 (1995.01)
 (86) PCT US2017/016007 de 01/02/2017
 (87) WO 2017/136417 de 10/08/2017

(21) BR 11 2018 074871-4 Código 1.1 - Publicação Internacional – PCT. Apresentação de petição de
 requerimento de entrada na fase nacional
 (51) B29B 15/08 (1985.01), B29C 39/10 (1985.01), B29C 70/16 (1995.01),
 B32B 37/12 (2006.01), C08J 5/04 (1974.07), B29K 101/10 (1985.01)
 (86) PCT JP2016/066662 de 03/06/2016
 (87) WO 2017/208458 de 07/12/2017

(21) BR 11 2019 007727-8 Código 1.1 - Publicação Internacional – PCT. Apresentação de petição de
 requerimento de entrada na fase nacional
 (51) H04L 9/06 (1990.01)
 (86) PCT CN2018/117552 de 27/11/2018
 (87) WO 2019/072276 de 18/04/2019

(21) BR 11 2019 007907-6	<p>Código 1.1 - Publicação Internacional – PCT. Apresentação de petição de requerimento de entrada na fase nacional (51) G06Q 20/10 (2012.01), H04L 9/08 (1990.01) (86) PCT CN2018/117560 de 27/11/2018 (87) WO 2019/072278 de 18/04/2019</p>
(21) BR 11 2019 007939-4	<p>Código 1.1 - Publicação Internacional – PCT. Apresentação de petição de requerimento de entrada na fase nacional (51) G06Q 20/38 (2012.01) (86) PCT CN2018/117637 de 27/11/2018 (87) WO 2019/072282 de 18/04/2019</p>
(21) BR 11 2019 007984-0	<p>Código 1.1 - Publicação Internacional – PCT. Apresentação de petição de requerimento de entrada na fase nacional (51) H04L 9/08 (1990.01) (86) PCT CN2018/117576 de 27/11/2018 (87) WO 2019/072281 de 18/04/2019</p>
(21) BR 11 2019 007995-5	<p>Código 1.1 - Publicação Internacional – PCT. Apresentação de petição de requerimento de entrada na fase nacional (51) G06Q 20/40 (2012.01) (86) PCT CN2018/118523 de 30/11/2018 (87) WO 2019/072287 de 18/04/2019</p>
(21) BR 11 2019 008008-2	<p>Código 1.1 - Publicação Internacional – PCT. Apresentação de petição de requerimento de entrada na fase nacional (51) H04L 29/06 (1990.01) (86) PCT CN2018/118543 de 30/11/2018 (87) WO 2019/072289 de 18/04/2019</p>
(21) BR 11 2019 008036-8	<p>Código 1.1 - Publicação Internacional – PCT. Apresentação de petição de requerimento de entrada na fase nacional (51) G06Q 40/04 (2012.01) (86) PCT CN2018/117558 de 27/11/2018 (87) WO 2019/072277 de 18/04/2019</p>
(21) BR 11 2019 008058-9	<p>Código 1.1 - Publicação Internacional – PCT. Apresentação de petição de requerimento de entrada na fase nacional (51) H04L 9/06 (1990.01) (86) PCT CN2018/117571 de 27/11/2018 (87) WO 2019/072279 de 18/04/2019</p>
(21) BR 11 2019 008064-3	<p>Código 1.1 - Publicação Internacional – PCT. Apresentação de petição de</p>

	requerimento de entrada na fase nacional (51) G06Q 20/40 (2012.01) (86) PCT CN2018/117666 de 27/11/2018 (87) WO 2019/072283 de 18/04/2019
(21) BR 11 2019 012410-1	Código 1.1 - Publicação Internacional – PCT. Apresentação de petição de requerimento de entrada na fase nacional (51) E02D 27/01 (1968.09), E04B 2/86 (1968.09), E02D 27/10 (1968.09), E02D 27/34 (1968.09), E02D 13/04 (1968.09), E02D 27/14 (1968.09), E04C 2/00 (1968.09) (86) PCT US20/182742 de 13/04/2018 (87) WO 2019/199317 de 17/10/2019
(21) BR 11 2019 021691-0	Código 1.1 - Publicação Internacional – PCT. Apresentação de petição de requerimento de entrada na fase nacional (30) 08/05/2017 EP 17169916.8 (51) A23G 3/20 (1968.09), A23G 3/34 (2006.01), A23G 3/52 (2006.01), A23G 3/54 (2006.01) (86) PCT EP2018/061628 de 04/05/2018 (87) WO 2018/206471 de 15/11/2018
(21) BR 11 2019 021692-8	Código 1.1 - Publicação Internacional – PCT. Apresentação de petição de requerimento de entrada na fase nacional (30) 03/05/2017 DE 10 2017 109 449.0 (51) F16J 15/10 (1968.09) (86) PCT EP2018/060831 de 27/04/2018 (87) WO 2018/202565 de 08/11/2018
(21) BR 11 2019 021694-4	Código 1.1 - Publicação Internacional – PCT. Apresentação de petição de requerimento de entrada na fase nacional (30) 20/04/2017 US 62/487,796; 20/04/2017 US 62/487,736; 20/04/2017 US 62/487,807; 20/04/2017 US 62/487,860; 21/04/2017 US 62/488,450 (51) G01N 21/47 (1980.01), G01N 21/59 (1980.01), G01N 21/15 (1980.01) (86) PCT US2018/028701 de 20/04/2018 (87) WO 2018/195513 de 25/10/2018
(21) BR 11 2019 021698-7	Código 1.1 - Publicação Internacional – PCT. Apresentação de petição de requerimento de entrada na fase nacional (30) 25/04/2017 IN 201741014580 (51) B62L 3/04 (1968.09), B60T 7/06 (1968.09) (86) PCT JP2018/015531 de 13/04/2018 (87) WO 2018/198827 de 01/11/2018

(21) BR 11 2019 021699-5	<p>Código 1.1 - Publicação Internacional – PCT. Apresentação de petição de requerimento de entrada na fase nacional</p> <p>(30) 20/04/2017 NL 2018749</p> <p>(51) B65D 75/58 (1968.09)</p> <p>(86) PCT NL2018/050246 de 19/04/2018</p> <p>(87) WO 2018/194454 de 25/10/2018</p>
(21) BR 11 2019 021701-0	<p>Código 1.1 - Publicação Internacional – PCT. Apresentação de petição de requerimento de entrada na fase nacional</p> <p>(30) 18/04/2017 US 62/486,514</p> <p>(51) C07D 303/36 (1974.07), C08G 59/32 (1974.07), C08G 59/50 (1974.07)</p> <p>(86) PCT US2018/028157 de 18/04/2018</p> <p>(87) WO 2018/195192 de 25/10/2018</p>
(21) BR 11 2019 021702-9	<p>Código 1.1 - Publicação Internacional – PCT. Apresentação de petição de requerimento de entrada na fase nacional</p> <p>(30) 20/04/2017 FI 20175361</p> <p>(51) B27L 1/04 (1968.09), B27B 31/08 (1968.09), B65G 47/32 (1968.09), B65G 47/52 (1968.09), B65G 47/82 (1968.09)</p> <p>(86) PCT FI2018/050253 de 06/04/2018</p> <p>(87) WO 2018/193157 de 25/10/2018</p>
(21) BR 11 2019 021703-7	<p>Código 1.1 - Publicação Internacional – PCT. Apresentação de petição de requerimento de entrada na fase nacional</p> <p>(30) 12/06/2017 US 62/518,106</p> <p>(51) C07D 498/04 (1974.07), A61K 31/5383 (2000.01), A61P 29/00 (2000.01)</p> <p>(86) PCT EP2018/065140 de 08/06/2018</p> <p>(87) WO 2018/228934 de 20/12/2018</p>
(21) BR 11 2019 021706-1	<p>Código 1.1 - Publicação Internacional – PCT. Apresentação de petição de requerimento de entrada na fase nacional</p> <p>(30) 28/06/2017 EP 17178378.0</p> <p>(51) H05B 3/22 (1968.09), A24F 47/00 (1968.09)</p> <p>(86) PCT EP2018/067175 de 27/06/2018</p> <p>(87) WO 2019/002329 de 03/01/2019</p>
(21) BR 11 2019 021707-0	<p>Código 1.1 - Publicação Internacional – PCT. Apresentação de petição de requerimento de entrada na fase nacional</p> <p>(30) 20/04/2017 CN PCT/CN2017/081228; 19/06/2017 CN PCT/CN2017/088983</p> <p>(51) H04L 1/00 (1968.09), H04W 28/04 (2009.01)</p> <p>(86) PCT CN2018/083487 de 18/04/2018</p> <p>(87) WO 2018/192514 de 25/10/2018</p>

(21) BR 11 2019 021708-8	Código 1.1 - Publicação Internacional – PCT. Apresentação de petição de requerimento de entrada na fase nacional (30) 21/04/2017 IB PCT/IB2017/052312 (51) C22C 38/00 (1974.07), C22C 38/02 (1974.07), C22C 38/04 (1974.07), C22C 38/06 (1974.07), C22C 38/14 (1974.07), C22C 38/28 (1974.07), C22C 38/32 (1974.07), B22D 11/00 (1968.09), B22D 11/06 (1968.09), B22D 11/12 (1968.09) (86) PCT IB2018/052748 de 20/04/2018 (87) WO 2018/193411 de 25/10/2018
(21) BR 11 2019 021709-6	Código 1.1 - Publicação Internacional – PCT. Apresentação de petição de requerimento de entrada na fase nacional (30) 18/04/2017 GB 1706102.9 (51) C07D 491/044 (1980.01), C07D 519/00 (1974.07), A61P 11/00 (2000.01), A61P 9/00 (2000.01), A61P 29/00 (2000.01), A61P 35/00 (2000.01), A61P 1/18 (2000.01), A61P 37/00 (2000.01), A61P 3/10 (2000.01), A61K 31/4162 (2000.01), A61K 31/4439 (2000.01) (86) PCT EP2018/059612 de 16/04/2018 (87) WO 2018/192864 de 25/10/2018
(21) BR 11 2019 021712-6	Código 1.1 - Publicação Internacional – PCT. Apresentação de petição de requerimento de entrada na fase nacional (30) 26/04/2017 FR 1753642 (51) B29C 51/16 (1985.01), B29C 33/14 (1985.01), B29C 33/12 (1985.01) (86) PCT FR2018/051030 de 24/04/2018 (87) WO 2018/197806 de 01/11/2018
(21) BR 11 2019 021715-0	Código 1.1 - Publicação Internacional – PCT. Apresentação de petição de requerimento de entrada na fase nacional (30) 14/06/2017 US 62/519,404; 16/11/2017 US 62/587,095 (51) B32B 7/12 (1968.09), B32B 27/10 (1968.09), B32B 27/36 (1968.09), B32B 37/10 (2006.01), C09J 7/00 (1968.09) (86) PCT US2018/037257 de 13/06/2018 (87) WO 2018/231931 de 20/12/2018
(21) BR 11 2019 021716-9	Código 1.1 - Publicação Internacional – PCT. Apresentação de petição de requerimento de entrada na fase nacional (30) 12/05/2017 US 62/505,556 (51) C08F 210/16 (1974.07) (86) PCT EP2018/060916 de 27/04/2018 (87) WO 2018/206321 de 15/11/2018

(21) BR 11 2019 021717-7	<p>Código 1.1 - Publicação Internacional – PCT. Apresentação de petição de requerimento de entrada na fase nacional</p> <p>(30) 10/05/2017 US 62/504,066</p> <p>(51) G01N 1/30 (1968.09)</p> <p>(86) PCT EP2018/061757 de 08/05/2018</p> <p>(87) WO 2018/206521 de 15/11/2018</p>
(21) BR 11 2019 021719-3	<p>Código 1.1 - Publicação Internacional – PCT. Apresentação de petição de requerimento de entrada na fase nacional</p> <p>(30) 21/04/2017 US 62/488,426; 11/01/2018 US 62/616,066</p> <p>(51) C07K 14/195 (1995.01), C12N 9/16 (1980.01), C12N 9/22 (1980.01), C12N 15/11 (1990.01), C12N 15/62 (1990.01), C12N 15/63 (1990.01), C12N 15/79 (1990.01), C12N 15/90 (1990.01)</p> <p>(86) PCT US2018/028919 de 23/04/2018</p> <p>(87) WO 2018/195545 de 25/10/2018</p>
(21) BR 11 2019 021721-5	<p>Código 1.1 - Publicação Internacional – PCT. Apresentação de petição de requerimento de entrada na fase nacional</p> <p>(30) 17/04/2017 US 62/486,335; 17/04/2017 US 62/486,369; 17/04/2017 US 62/486,377</p> <p>(51) H02S 20/32 (2014.01), F15B 15/10 (1968.09)</p> <p>(86) PCT US2018/028020 de 17/04/2018</p> <p>(87) WO 2018/195113 de 25/10/2018</p>
(21) BR 11 2019 021722-3	<p>Código 1.1 - Publicação Internacional – PCT. Apresentação de petição de requerimento de entrada na fase nacional</p> <p>(30) 17/04/2017 US 62/486,335; 17/04/2017 US 62/486,369; 17/04/2017 US 62/486,377</p> <p>(51) F24S 30/40 (2018.01), F15B 15/10 (1968.09)</p> <p>(86) PCT US2018/028024 de 17/04/2018</p> <p>(87) WO 2018/195115 de 25/10/2018</p>
(21) BR 11 2019 021725-8	<p>Código 1.1 - Publicação Internacional – PCT. Apresentação de petição de requerimento de entrada na fase nacional</p> <p>(51) H04W 72/04 (2009.01), H04W 76/04 (2009.01)</p> <p>(86) PCT CN2017/080965 de 18/04/2017</p> <p>(87) WO 2018/191868 de 25/10/2018</p>
(21) BR 11 2019 021726-6	<p>Código 1.1 - Publicação Internacional – PCT. Apresentação de petição de requerimento de entrada na fase nacional</p> <p>(30) 27/07/2017 EP 17183444.3</p> <p>(51) B32B 17/10 (1968.09)</p> <p>(86) PCT EP2018/069372 de 17/07/2018</p>

(87) WO 2019/020432 de 31/01/2019

(21) BR 11 2019 021729-0 Código 1.1 - Publicação Internacional – PCT. Apresentação de petição de requerimento de entrada na fase nacional
 (30) 30/06/2017 JP 2017-128608
 (51) C08J 5/24 (1974.07)
 (86) PCT JP2018/021505 de 05/06/2018
 (87) WO 2019/003824 de 03/01/2019

(21) BR 11 2019 021730-4 Código 1.1 - Publicação Internacional – PCT. Apresentação de petição de requerimento de entrada na fase nacional
 (30) 28/04/2017 FR 1753805
 (51) B64C 1/14 (1968.09), B60J 1/00 (1968.09), E06B 1/36 (1968.09), E06B 3/54 (1968.09)
 (86) PCT FR2018/051023 de 24/04/2018
 (87) WO 2018/197801 de 01/11/2018

(21) BR 11 2019 021731-2 Código 1.1 - Publicação Internacional – PCT. Apresentação de petição de requerimento de entrada na fase nacional
 (30) 20/04/2017 ES ES201730466U
 (51) A63H 27/08 (1968.09), G09F 21/06 (1968.09), B64C 31/06 (1968.09)
 (86) PCT ES2018/070312 de 18/04/2018
 (87) WO 2018/193143 de 25/10/2018

(21) BR 11 2019 021732-0 Código 1.1 - Publicação Internacional – PCT. Apresentação de petição de requerimento de entrada na fase nacional
 (30) 20/04/2017 US 62/487,796; 20/04/2017 US 62/487,736; 20/04/2017 US 62/487,807; 20/04/2017 US 62/487,860; 21/04/2017 US 62/488,450
 (51) G01N 21/47 (1980.01), G01N 21/59 (1980.01), G01N 21/15 (1980.01)
 (86) PCT US2018/028702 de 20/04/2018
 (87) WO 2018/195514 de 25/10/2018

(21) BR 11 2019 021733-9 Código 1.1 - Publicação Internacional – PCT. Apresentação de petição de requerimento de entrada na fase nacional
 (30) 19/04/2017 US 62/487,084; 19/04/2017 US 62/487,038; 13/02/2018 US 62/629,916
 (51) A61M 5/32 (1968.09), A61B 5/151 (2006.01)
 (86) PCT US2018/028318 de 19/04/2018
 (87) WO 2018/195286 de 25/10/2018

(21) BR 11 2019 021735-5 Código 1.1 - Publicação Internacional – PCT. Apresentação de petição de requerimento de entrada na fase nacional
 (30) 17/04/2017 US 62/486.127

	(51) B02C 2/00 (1968.09) (86) PCT IB2018/000468 de 17/04/2018 (87) WO 2018/193302 de 25/10/2018
(21) BR 11 2019 021736-3	Código 1.1 - Publicação Internacional – PCT. Apresentação de petição de requerimento de entrada na fase nacional (30) 20/06/2017 US 62/522,215 (51) C07D 213/81 (1974.07), A61K 31/444 (2000.01), A61K 31/506 (2000.01), A61P 1/00 (2000.01), A61P 1/18 (2000.01), A61P 19/02 (2000.01), A61P 25/08 (2000.01), A61P 25/22 (2000.01), A61P 25/24 (2000.01), A61P 25/28 (2000.01), A61P 29/00 (2000.01), C07D 239/42 (1974.07), C07D 401/12 (1974.07) (86) PCT JP2018/023412 de 20/06/2018 (87) WO 2018/235851 de 27/12/2018
(21) BR 11 2019 021737-1	Código 1.1 - Publicação Internacional – PCT. Apresentação de petição de requerimento de entrada na fase nacional (30) 17/04/2017 TR TR 2016/13455 (51) G06Q 20/10 (2012.01) (86) PCT TR2017/050441 de 22/09/2017 (87) WO 2018/194531 de 25/10/2018
(21) BR 11 2019 021738-0	Código 1.1 - Publicação Internacional – PCT. Apresentação de petição de requerimento de entrada na fase nacional (30) 27/04/2017 CN PCT/CN2017/082166; 22/05/2017 EP 17172173.1 (51) A61K 8/27 (2006.01), A61Q 11/00 (2006.01), A61K 8/19 (2006.01) (86) PCT EP2018/058038 de 29/03/2018 (87) WO 2018/197148 de 01/11/2018
(21) BR 11 2019 021739-8	Código 1.1 - Publicação Internacional – PCT. Apresentação de petição de requerimento de entrada na fase nacional (51) A61K 8/29 (2006.01), A61K 8/26 (2006.01), A61K 8/25 (2006.01), A61K 8/03 (2006.01), A61Q 11/00 (2006.01) (86) PCT CN2017/081323 de 21/04/2017 (87) WO 2018/191925 de 25/10/2018
(21) BR 11 2019 021741-0	Código 1.1 - Publicação Internacional – PCT. Apresentação de petição de requerimento de entrada na fase nacional (51) A61B 17/22 (1968.09), A61B 17/32 (1968.09), A61B 17/3207 (2006.01), A61M 25/00 (1968.09) (86) PCT US2017/030266 de 28/04/2017 (87) WO 2018/200004 de 01/11/2018
(21) BR 11 2019 021742-8	Código 1.1 - Publicação Internacional – PCT. Apresentação de petição de

	requerimento de entrada na fase nacional (30) 17/04/2017 US 62/486,124 (51) C08F 8/00 (1974.07), A61K 47/58 (2017.01) (86) PCT US2018/027955 de 17/04/2018 (87) WO 2018/195067 de 25/10/2018
(21) BR 11 2019 021744-4	Código 1.1 - Publicação Internacional – PCT. Apresentação de petição de requerimento de entrada na fase nacional (30) 18/04/2017 EP 17166788.4 (51) D21G 9/00 (1968.09) (86) PCT EP2018/059508 de 13/04/2018 (87) WO 2018/192847 de 25/10/2018
(21) BR 11 2019 021745-2	Código 1.1 - Publicação Internacional – PCT. Apresentação de petição de requerimento de entrada na fase nacional (30) 18/04/2017 US 62/486,875 (51) C07K 14/725 (1995.01), A61K 38/17 (1995.01), A61K 35/17 (2015.01), A61K 35/545 (2015.01), C12N 5/0783 (2010.01), C12N 5/074 (2010.01), A61P 35/00 (2000.01), C07K 16/28 (1995.01) (86) PCT US2018/028133 de 18/04/2018 (87) WO 2018/195175 de 25/10/2018
(21) BR 11 2019 021748-7	Código 1.1 - Publicação Internacional – PCT. Apresentação de petição de requerimento de entrada na fase nacional (30) 19/04/2017 DE 10 2017 108 268.9 (51) B31B 70/98 (2017.01), B65H 31/20 (1968.09), B65H 31/26 (1968.09), B65H 33/16 (1968.09) (86) PCT EP2018/060096 de 19/04/2018 (87) WO 2018/193054 de 25/10/2018
(21) BR 11 2019 021750-9	Código 1.1 - Publicação Internacional – PCT. Apresentação de petição de requerimento de entrada na fase nacional (30) 21/04/2017 US 62/488,582; 16/04/2018 US 15/954,383 (51) H04W 74/00 (2009.01), H04W 74/02 (2009.01), H04W 74/08 (2009.01) (86) PCT US2018/027974 de 17/04/2018 (87) WO 2018/195079 de 25/10/2018
(21) BR 11 2019 021751-7	Código 1.1 - Publicação Internacional – PCT. Apresentação de petição de requerimento de entrada na fase nacional (30) 18/04/2017 US US 15/490,686 (51) E21B 47/09 (1980.01), E21B 33/06 (1968.09) (86) PCT US2018/024083 de 23/03/2018 (87) WO 2018/194793 de 25/10/2018

(21) BR 11 2019 021755-0	Código 1.1 - Publicação Internacional – PCT. Apresentação de petição de requerimento de entrada na fase nacional (30) 20/04/2017 US 62/487,796; 20/04/2017 US 62/487,736; 20/04/2017 US 62/487,807; 20/04/2017 US 62/487,860; 21/04/2017 US 62/488,450 (51) G01N 21/51 (1980.01), G01N 21/47 (1980.01) (86) PCT US2018/028696 de 20/04/2018 (87) WO 2018/195509 de 25/10/2018
(21) BR 11 2019 021756-8	Código 1.1 - Publicação Internacional – PCT. Apresentação de petição de requerimento de entrada na fase nacional (30) 21/04/2017 US 62/488,694; 17/04/2018 US 15/955,520 (51) H04L 5/00 (1968.09) (86) PCT US2018/028167 de 18/04/2018 (87) WO 2018/195197 de 25/10/2018
(21) BR 11 2019 021759-2	Código 1.1 - Publicação Internacional – PCT. Apresentação de petição de requerimento de entrada na fase nacional (30) 19/04/2017 US 15/491.339 (51) A23L 5/40 (2016.01), A23L 27/20 (2016.01), A23L 29/00 (2016.01), A23L 29/30 (2016.01), A23L 3/3481 (1990.01), A23L 5/20 (2016.01) (86) PCT CA2018/050741 de 19/06/2018 (87) WO 2018/191826 de 25/10/2018
(21) BR 11 2019 021760-6	Código 1.1 - Publicação Internacional – PCT. Apresentação de petição de requerimento de entrada na fase nacional (30) 20/06/2017 US 62/522,494; 16/10/2017 US 15/785,291 (51) A61G 13/10 (1990.01), A61B 34/30 (2016.01), B25J 5/00 (1968.09), B25J 18/00 (1985.01) (86) PCT US2018/036566 de 07/06/2018 (87) WO 2018/236594 de 27/12/2018
(21) BR 11 2019 021762-2	Código 1.1 - Publicação Internacional – PCT. Apresentação de petição de requerimento de entrada na fase nacional (30) 05/05/2017 GB 1707230.7 (51) A61L 2/14 (1980.01), A61B 90/70 (2016.01) (86) PCT EP2018/061317 de 03/05/2018 (87) WO 2018/202759 de 08/11/2018
(21) BR 11 2019 021763-0	Código 1.1 - Publicação Internacional – PCT. Apresentação de petição de requerimento de entrada na fase nacional (30) 18/04/2017 JP 2017-082072 (51) A61K 8/81 (2006.01), A61K 8/02 (2006.01), A61K 8/34 (2006.01), A61K

8/35 (2006.01), A61K 8/87 (2006.01), A61Q 1/00 (2006.01), A61Q 1/02 (2006.01), A61Q 1/12 (2006.01), A61Q 17/04 (2006.01), A61Q 19/00 (2006.01), B05D 1/04 (1974.07)
 (86) PCT JP2018/015977 de 18/04/2018
 (87) WO 2018/194083 de 25/10/2018

(21) BR 11 2019 021767-3

Código 1.1 - Publicação Internacional – PCT. Apresentação de petição de requerimento de entrada na fase nacional
 (30) 24/04/2017 US 62/489,361
 (51) A61K 8/64 (2006.01), A61K 8/97 (2017.01), A61K 36/18 (2006.01), A61K 38/01 (1995.01), A61Q 11/00 (2006.01)
 (86) PCT US2018/029121 de 24/04/2018
 (87) WO 2018/200508 de 01/11/2018

(21) BR 11 2019 021768-1

Código 1.1 - Publicação Internacional – PCT. Apresentação de petição de requerimento de entrada na fase nacional
 (30) 28/04/2017 US 62/491503
 (51) B32B 5/26 (1968.09), B32B 5/04 (1968.09), B32B 5/06 (1968.09), B32B 37/00 (2006.01)
 (86) PCT US2018/029751 de 27/04/2018
 (87) WO 2018/200933 de 01/11/2018

(21) BR 11 2019 021769-0

Código 1.1 - Publicação Internacional – PCT. Apresentação de petição de requerimento de entrada na fase nacional
 (30) 03/05/2017 US 62/500,585
 (51) B60W 10/119 (2012.01), B60W 10/14 (2012.01), B60W 10/06 (2006.01), B60W 30/18 (2012.01), B60K 17/36 (1968.09)
 (86) PCT US2018/030790 de 03/05/2018
 (87) WO 2018/204578 de 08/11/2018

(21) BR 11 2019 021770-3

Código 1.1 - Publicação Internacional – PCT. Apresentação de petição de requerimento de entrada na fase nacional
 (30) 17/04/2017 US 15/489,431
 (51) G03C 8/36 (1990.01), B05D 1/38 (1974.07), B05D 3/10 (1974.07), C01D 3/12 (1968.09), C01G 21/16 (1968.09), H01L 51/00 (1995.01), H01L 51/42 (2006.01), C07C 19/00 (1968.09), C07C 233/03 (1990.01)
 (86) PCT US2018/027326 de 12/04/2018
 (87) WO 2018/194908 de 25/10/2018

(21) BR 11 2019 021771-1

Código 1.1 - Publicação Internacional – PCT. Apresentação de petição de requerimento de entrada na fase nacional
 (30) 19/04/2017 US 62/487,292
 (51) A61K 9/127 (1990.01), A61K 31/7125 (2000.01), A61K 47/54 (2017.01),

	A61K 47/69 (2017.01), A61P 35/00 (2000.01), C07H 21/02 (1974.07) (86) PCT US2018/028259 de 19/04/2018 (87) WO 2018/195249 de 25/10/2018
(21) BR 11 2019 021772-0	Código 1.1 - Publicação Internacional – PCT. Apresentação de petição de requerimento de entrada na fase nacional (30) 17/04/2017 US 62/486,212 (51) H05B 6/06 (1980.01), A24F 47/00 (1968.09), G01K 7/34 (1968.09) (86) PCT US2018/028407 de 19/04/2018 (87) WO 2018/195335 de 25/10/2018
(21) BR 11 2019 021773-8	Código 1.1 - Publicação Internacional – PCT. Apresentação de petição de requerimento de entrada na fase nacional (30) 18/04/2017 US 62/486,492 (51) H04W 16/14 (2009.01), H04W 74/02 (2009.01), H04W 74/04 (2009.01), H04W 74/08 (2009.01) (86) PCT EP2018/053715 de 14/02/2018 (87) WO 2018/192699 de 25/10/2018
(21) BR 11 2019 021775-4	Código 1.1 - Publicação Internacional – PCT. Apresentação de petição de requerimento de entrada na fase nacional (30) 19/04/2017 US 62/487,302 (51) A61K 9/127 (1990.01), A61K 31/7125 (2000.01), A61K 47/54 (2017.01), A61K 47/69 (2017.01), A61P 35/00 (2000.01), C07H 21/02 (1974.07) (86) PCT US2018/028267 de 19/04/2018 (87) WO 2018/195253 de 25/10/2018
(21) BR 11 2019 021778-9	Código 1.1 - Publicação Internacional – PCT. Apresentação de petição de requerimento de entrada na fase nacional (30) 21/04/2017 US 62/488,299 (51) D21H 11/18 (1990.01), D21H 17/69 (1990.01), D01F 2/00 (1974.07), D01F 1/10 (1974.07), B01J 19/10 (1980.01), D21H 19/34 (1990.01), D21H 19/38 (1990.01), D21H 19/40 (1990.01), D21H 19/52 (1990.01) (86) PCT IB2018/000518 de 20/04/2018 (87) WO 2018/193314 de 25/10/2018
(21) BR 11 2019 021781-9	Código 1.1 - Publicação Internacional – PCT. Apresentação de petição de requerimento de entrada na fase nacional (30) 17/04/2017 RU RU2017113141 (51) C07K 16/28 (1995.01), C12N 15/13 (1990.01), C12N 15/63 (1990.01), C12N 5/10 (1990.01), A61K 39/395 (1980.01), A61P 35/00 (2000.01) (86) PCT RU2018/050039 de 11/04/2018 (87) WO 2018/194496 de 25/10/2018

(21) BR 11 2019 021782-7	Código 1.1 - Publicação Internacional – PCT. Apresentação de petição de requerimento de entrada na fase nacional (30) 19/04/2017 US 62/487,469 (51) G06F 19/22 (2011.01), A61K 39/00 (1974.07), A61K 38/10 (1995.01), A61K 35/15 (2015.01), C07K 7/08 (1985.01) (86) PCT US2018/028438 de 19/04/2018 (87) WO 2018/195357 de 25/10/2018
(21) BR 11 2019 021786-0	Código 1.1 - Publicação Internacional – PCT. Apresentação de petição de requerimento de entrada na fase nacional (30) 18/04/2017 US 62/486,692 (51) C07H 21/00 (1974.07), C40B 40/10 (2006.01), G06F 19/16 (2011.01), G06F 19/18 (2011.01), G06F 19/28 (2011.01) (86) PCT US2018/028050 de 18/04/2018 (87) WO 2018/195134 de 25/10/2018
(21) BR 11 2019 021787-8	Código 1.1 - Publicação Internacional – PCT. Apresentação de petição de requerimento de entrada na fase nacional (51) C07K 14/55 (1995.01), A61K 39/21 (1980.01), A61K 47/10 (1990.01), A61P 31/18 (2000.01), A61P 31/14 (2000.01) (86) PCT CN2017/080860 de 18/04/2017 (87) WO 2018/191858 de 25/10/2018
(21) BR 11 2019 021788-6	Código 1.1 - Publicação Internacional – PCT. Apresentação de petição de requerimento de entrada na fase nacional (30) 19/04/2017 GB GB 1706211.8 (51) E21B 23/00 (1968.09), E21B 23/04 (1968.09) (86) PCT EP2018/059165 de 10/04/2018 (87) WO 2018/192802 de 25/10/2018
(21) BR 11 2019 021790-8	Código 1.1 - Publicação Internacional – PCT. Apresentação de petição de requerimento de entrada na fase nacional (30) 18/04/2017 US 62/486,765 (51) C07D 209/08 (1974.07), C07D 231/56 (1974.07), C07D 235/06 (1974.07), C07D 401/10 (1974.07), C07D 403/12 (1974.07), C07D 471/04 (1974.07), A61P 35/00 (2000.01), A61K 31/404 (2000.01), A61K 31/416 (2000.01), A61K 31/4184 (2000.01), A61K 31/437 (2000.01) (86) PCT US2018/028034 de 17/04/2018 (87) WO 2018/195123 de 25/10/2018
(21) BR 11 2019 021791-6	Código 1.1 - Publicação Internacional – PCT. Apresentação de petição de requerimento de entrada na fase nacional

	<p>(30) 30/11/2017 KR 10-2017-0163105 (51) A61K 9/16 (1974.07), A61K 31/00 (1974.07), C08L 67/04 (1974.07), C08L 71/02 (1974.07) (86) PCT KR2018/015121 de 30/11/2018 (87) WO 2019/108030 de 06/06/2019</p>
--	--

(21) BR 11 2019 021794-0	<p>Código 1.1 - Publicação Internacional – PCT. Apresentação de petição de requerimento de entrada na fase nacional (30) 19/04/2017 CN 201710257652.7 (51) C07D 417/04 (1974.07), C07D 417/14 (1974.07), A61K 31/427 (2000.01), A61P 35/00 (2000.01) (86) PCT CN2018/070108 de 03/01/2018 (87) WO 2018/192273 de 25/10/2018</p>
---------------------------------	---

(21) BR 11 2019 021798-3	<p>Código 1.1 - Publicação Internacional – PCT. Apresentação de petição de requerimento de entrada na fase nacional (30) 29/06/2017 DE 10 2017 114 460.9 (51) B65G 43/08 (1968.09), B65G 47/70 (1968.09), B65G 47/71 (1968.09), B65G 21/20 (1968.09) (86) PCT EP2018/064736 de 05/06/2018 (87) WO 2019/001909 de 03/01/2019</p>
---------------------------------	---

(21) BR 11 2019 021800-9	<p>Código 1.1 - Publicação Internacional – PCT. Apresentação de petição de requerimento de entrada na fase nacional (30) 18/04/2017 EP 17166907.0 (51) C07D 413/14 (1974.07), C07D 417/14 (1974.07), A61K 31/4184 (2000.01), A61K 31/427 (2000.01), A61K 31/4427 (2000.01) (86) PCT EP2018/059906 de 18/04/2018 (87) WO 2018/192973 de 25/10/2018</p>
---------------------------------	---

(21) BR 11 2019 021803-3	<p>Código 1.1 - Publicação Internacional – PCT. Apresentação de petição de requerimento de entrada na fase nacional (30) 21/04/2017 EP 17167575.4 (51) C07D 471/04 (1974.07), A01N 43/54 (1980.01), A61K 31/44 (1974.07) (86) PCT EP2018/059662 de 16/04/2018 (87) WO 2018/192872 de 25/10/2018</p>
---------------------------------	---

(21) BR 11 2019 021804-1	<p>Código 1.1 - Publicação Internacional – PCT. Apresentação de petição de requerimento de entrada na fase nacional (30) 21/04/2017 DE 10 2017 108 611.0 (51) C07F 13/00 (1968.09), C07F 15/02 (1968.09), C07F 1/08 (1968.09), C07F 3/06 (1968.09), A61K 33/30 (1974.07), A61K 33/34 (1974.07), A23K 20/142 (2016.01), A23K 20/20 (2016.01), A23L 33/165 (2016.01)</p>
---------------------------------	--

	(86) PCT EP2018/050343 de 08/01/2018 (87) WO 2018/192686 de 25/10/2018
(21) BR 11 2019 021805-0	Código 1.1 - Publicação Internacional – PCT. Apresentação de petição de requerimento de entrada na fase nacional (30) 17/04/2017 US 62/486,130 (51) A61B 6/00 (1968.09), G01N 23/04 (1968.09) (86) PCT US2018/027872 de 17/04/2018 (87) WO 2018/195016 de 25/10/2018
(21) BR 11 2019 021806-8	Código 1.1 - Publicação Internacional – PCT. Apresentação de petição de requerimento de entrada na fase nacional (30) 21/04/2017 EP 17020160.2 (51) B65H 29/58 (1968.09), B65H 29/16 (1968.09), B65H 29/18 (1968.09), B26D 7/18 (1968.09) (86) PCT EP2018/025103 de 09/04/2018 (87) WO 2018/192685 de 25/10/2018
(21) BR 11 2019 021807-6	Código 1.1 - Publicação Internacional – PCT. Apresentação de petição de requerimento de entrada na fase nacional (30) 19/04/2017 JP 2017-082559 (51) A61K 31/4545 (2000.01), A61K 9/70 (1974.07), A61K 47/12 (1990.01), A61K 47/14 (1990.01), A61K 47/32 (1990.01), A61P 11/02 (2000.01), A61P 17/04 (2000.01), A61P 29/00 (2000.01), A61P 37/08 (2000.01), A61P 43/00 (2000.01) (86) PCT JP2018/016692 de 18/04/2018 (87) WO 2018/194183 de 25/10/2018
(21) BR 11 2019 021809-2	Código 1.1 - Publicação Internacional – PCT. Apresentação de petição de requerimento de entrada na fase nacional (30) 18/04/2017 GB 1706116.9 (51) C22B 1/244 (1974.07), C22B 1/245 (1974.07), C21C 5/52 (1968.09) (86) PCT GB2018/051010 de 18/04/2018 (87) WO 2018/193243 de 25/10/2018
(21) BR 11 2019 021810-6	Código 1.1 - Publicação Internacional – PCT. Apresentação de petição de requerimento de entrada na fase nacional (30) 20/04/2017 US 62/487,888 (51) A61K 47/61 (2017.01), A61K 47/69 (2017.01), A61P 27/02 (2000.01) (86) PCT IB2018/052740 de 19/04/2018 (87) WO 2018/193408 de 25/10/2018
(21) BR 11 2019 021812-2	Código 1.1 - Publicação Internacional – PCT. Apresentação de petição de

requerimento de entrada na fase nacional

(30) 21/04/2017 US 62/488,509

(51) C07K 14/54 (1995.01), C07K 14/715 (1995.01), C07K 19/00 (1995.01)

(86) PCT US2018/028507 de 20/04/2018

(87) WO 2018/195388 de 25/10/2018

(21) BR 11 2019 021813-0

Código 1.1 - Publicação Internacional – PCT. Apresentação de petição de requerimento de entrada na fase nacional

(30) 21/04/2017 EP 17167655.4

(51) A61L 27/04 (2000.01), A61L 27/30 (2000.01), A61L 27/54 (2000.01)

(86) PCT EP2018/059527 de 13/04/2018

(87) WO 2018/192852 de 25/10/2018

(21) BR 11 2019 021814-9

Código 1.1 - Publicação Internacional – PCT. Apresentação de petição de requerimento de entrada na fase nacional

(30) 10/05/2017 EP 17170394.5

(51) C08G 63/181 (1990.01), A61Q 5/06 (2006.01), A61K 8/85 (2006.01), C08G 63/688 (1990.01), C09J 167/02 (1990.01)

(86) PCT EP2018/061104 de 02/05/2018

(87) WO 2018/206349 de 15/11/2018

(21) BR 11 2019 021817-3

Código 1.1 - Publicação Internacional – PCT. Apresentação de petição de requerimento de entrada na fase nacional

(30) 24/04/2017 US US 62/489,155

(51) B65D 75/00 (1968.09), B65D 75/58 (1968.09)

(86) PCT US2018/028800 de 23/04/2018

(87) WO 2018/200352 de 01/11/2018

(21) BR 11 2019 021821-1

Código 1.1 - Publicação Internacional – PCT. Apresentação de petição de requerimento de entrada na fase nacional

(51) A61K 8/33 (2006.01), A61K 8/34 (2006.01), A61K 8/35 (2006.01), A61K 8/37 (2006.01), A61K 8/49 (2006.01), A61Q 1/14 (2006.01), A61Q 5/02 (2006.01), A61Q 5/12 (2006.01), A61Q 11/00 (2006.01), A61Q 13/00 (2006.01), A61Q 19/00 (2006.01), A61Q 19/10 (2006.01), C11D 3/16 (1968.09), C11D 9/22 (1968.09), C11D 17/00 (1968.09)

(86) PCT EP2017/060745 de 05/05/2017

(87) WO 2018/202311 de 08/11/2018

(21) BR 11 2019 021822-0

Código 1.1 - Publicação Internacional – PCT. Apresentação de petição de requerimento de entrada na fase nacional

(30) 20/04/2017 GB 1706260.5; 20/04/2017 GB 1706259.7; 20/04/2017 GB 1706258.9; 20/04/2017 GB 1706261.3; 20/04/2017 GB 1706257.1; 20/04/2017 GB 1706253.0; 20/04/2017 GB 1706256.3; 20/04/2017 GB 1706254.8;

23/02/2018 GB 1802947.0; 05/04/2018 GB 1805660.6

(51) G01N 33/50 (1980.01), A61K 47/68 (2017.01)

(86) PCT EP2018/060215 de 20/04/2018

(87) WO 2018/193105 de 25/10/2018

(21) BR 11 2019 021824-6

Código 1.1 - Publicação Internacional – PCT. Apresentação de petição de requerimento de entrada na fase nacional

(30) 19/04/2017 US 62/487,266

(51) C07K 16/20 (1995.01), A61K 38/03 (1995.01), A61K 39/015 (1980.01), A61P 33/06 (2000.01)

(86) PCT EP2018/060113 de 19/04/2018

(87) WO 2018/193063 de 25/10/2018

(21) BR 11 2019 021826-2

Código 1.1 - Publicação Internacional – PCT. Apresentação de petição de requerimento de entrada na fase nacional

(30) 20/04/2017 FR 1753414

(51) G01N 35/00 (1980.01), B65D 83/04 (1968.09)

(86) PCT FR2018/050898 de 10/04/2018

(87) WO 2018/193184 de 25/10/2018

(21) BR 11 2019 021827-0

Código 1.1 - Publicação Internacional – PCT. Apresentação de petição de requerimento de entrada na fase nacional

(30) 19/04/2017 JP 2017-082495; 02/04/2018 JP 2018-070956

(51) F16H 55/36 (1968.09), F16D 41/20 (1968.09), F16F 1/06 (1968.09)

(86) PCT JP2018/015921 de 17/04/2018

(87) WO 2018/194075 de 25/10/2018

(21) BR 11 2019 021828-9

Código 1.1 - Publicação Internacional – PCT. Apresentação de petição de requerimento de entrada na fase nacional

(30) 18/04/2017 US PCT/US2017/028206

(51) C07K 16/28 (1995.01), C12N 15/63 (1990.01), C12N 15/13 (1990.01), A61K 39/395 (1980.01)

(86) PCT US2018/028206 de 18/04/2018

(87) WO 2018/195226 de 25/10/2018

(21) BR 11 2019 021832-7

Código 1.1 - Publicação Internacional – PCT. Apresentação de petição de requerimento de entrada na fase nacional

(30) 21/04/2017 EP 17020158.6

(51) B65H 29/58 (1968.09), B65H 29/04 (1968.09), B26D 7/06 (1968.09), B26D 7/18 (1968.09), B65H 29/66 (1968.09)

(86) PCT EP2018/025101 de 09/04/2018

(87) WO 2018/197046 de 01/11/2018

(21) BR 11 2019 021833-5	Código 1.1 - Publicação Internacional – PCT. Apresentação de petição de requerimento de entrada na fase nacional (30) 20/04/2017 US 62/487,527 (51) B01J 8/06 (1974.07) (86) PCT US2018/028049 de 18/04/2018 (87) WO 2018/195133 de 25/10/2018
(21) BR 11 2019 021835-1	Código 1.1 - Publicação Internacional – PCT. Apresentação de petição de requerimento de entrada na fase nacional (30) 20/04/2017 IN 201711014116 (51) C07C 257/12 (1990.01), A01N 37/52 (1980.01), C07D 231/12 (1974.07), C07D 235/04 (1974.07), C07D 249/08 (1974.07), C07D 471/04 (1974.07), C07D 207/333 (1980.01), C07D 209/04 (1974.07), C07D 209/12 (1974.07), C07D 277/74 (1974.07) (86) PCT IB2018/052676 de 18/04/2018 (87) WO 2018/193385 de 25/10/2018
(21) BR 11 2019 021836-0	Código 1.1 - Publicação Internacional – PCT. Apresentação de petição de requerimento de entrada na fase nacional (51) H04W 28/04 (2009.01) (86) PCT CN2017/081731 de 24/04/2017 (87) WO 2018/195729 de 01/11/2018
(21) BR 11 2019 021837-8	Código 1.1 - Publicação Internacional – PCT. Apresentação de petição de requerimento de entrada na fase nacional (30) 23/05/2017 US 62/509,922; 09/06/2017 US 62/517,334 (51) G01V 1/38 (1968.09) (86) PCT US2018/034104 de 23/05/2018 (87) WO 2018/217872 de 29/11/2018
(21) BR 11 2019 021838-6	Código 1.1 - Publicação Internacional – PCT. Apresentação de petição de requerimento de entrada na fase nacional (30) 17/04/2017 EP 17000644.9 (51) A47K 7/04 (1968.09), A46B 7/04 (1968.09), A46B 15/00 (1968.09), A61H 7/00 (1968.09), A61H 23/02 (1968.09) (86) PCT EP2018/058976 de 09/04/2018 (87) WO 2018/192788 de 25/10/2018
(21) BR 11 2019 021840-8	Código 1.1 - Publicação Internacional – PCT. Apresentação de petição de requerimento de entrada na fase nacional (30) 19/04/2017 US 15/491,043 (51) C10M 139/06 (1985.01), C10M 169/02 (1985.01), C10M 133/12 (1985.01) (86) PCT EP2018/059785 de 17/04/2018

(87) WO 2018/192924 de 25/10/2018

(21) BR 11 2019 021841-6 Código 1.1 - Publicação Internacional – PCT. Apresentação de petição de requerimento de entrada na fase nacional
 (30) 19/04/2017 US 15/491,135
 (51) C08F 10/02 (1974.07), C08F 2/00 (1974.07)
 (86) PCT IB2018/052141 de 28/03/2018
 (87) WO 2018/193327 de 25/10/2018

(21) BR 11 2019 021844-0 Código 1.1 - Publicação Internacional – PCT. Apresentação de petição de requerimento de entrada na fase nacional
 (30) 04/05/2017 US 62/501159
 (51) C08F 265/06 (1974.07), C08F 265/02 (1974.07), C09D 151/00 (1990.01), C09D 133/06 (1990.01)
 (86) PCT US2018/030582 de 02/05/2018
 (87) WO 2018/204450 de 08/11/2018

(21) BR 11 2019 021847-5 Código 1.1 - Publicação Internacional – PCT. Apresentação de petição de requerimento de entrada na fase nacional
 (30) 30/05/2017 US 62/512,644; 01/06/2017 US 62/513,816
 (51) A61K 39/395 (1980.01), C07K 16/28 (1995.01)
 (86) PCT US2018/035142 de 30/05/2018
 (87) WO 2018/222722 de 06/12/2018

(21) BR 11 2019 021850-5 Código 1.1 - Publicação Internacional – PCT. Apresentação de petição de requerimento de entrada na fase nacional
 (30) 04/05/2017 US 62/501,432
 (51) C03B 23/025 (1980.01), C03B 40/00 (1980.01), C03B 23/03 (1980.01), C03B 23/035 (1980.01)
 (86) PCT GB2018/051211 de 04/05/2018
 (87) WO 2018/203085 de 08/11/2018

(21) BR 11 2019 021851-3 Código 1.1 - Publicação Internacional – PCT. Apresentação de petição de requerimento de entrada na fase nacional
 (30) 21/04/2017 EP 17020159.4
 (51) B65H 29/58 (1968.09), B65H 29/04 (1968.09), B26D 5/00 (1968.09), B26D 7/18 (1968.09)
 (86) PCT EP2018/025102 de 09/04/2018
 (87) WO 2018/192684 de 25/10/2018

(21) BR 11 2019 021852-1 Código 1.1 - Publicação Internacional – PCT. Apresentação de petição de requerimento de entrada na fase nacional
 (30) 18/04/2017 US 62/486,618; 01/09/2017 US 62/553,358; 23/03/2018 US

62/646,978; 11/04/2018 US 62/655,862
 (51) A61K 39/12 (1974.07), A61K 31/713 (2000.01), C12N 15/113 (2010.01),
 C12N 15/86 (1990.01), A61P 31/20 (2000.01), A61K 39/00 (1974.07)
 (86) PCT US2018/028116 de 18/04/2018
 (87) WO 2018/195165 de 25/10/2018

(21) BR 11 2019 021853-0 Código 1.1 - Publicação Internacional – PCT. Apresentação de petição de
 requerimento de entrada na fase nacional
 (30) 19/04/2017 US 62/487,413; 04/04/2018 US 62/652,837
 (51) C07D 487/04 (1974.07), A61K 31/495 (1974.07), A61P 25/00 (2000.01)
 (86) PCT US2018/028031 de 17/04/2018
 (87) WO 2018/195121 de 25/10/2018

(21) BR 11 2019 021854-8 Código 1.1 - Publicação Internacional – PCT. Apresentação de petição de
 requerimento de entrada na fase nacional
 (30) 18/04/2017 US 15/490,095
 (51) G06Q 30/02 (2012.01), G06Q 20/22 (2012.01)
 (86) PCT IB2017/000546 de 18/04/2017
 (87) WO 2018/193280 de 25/10/2018

(21) BR 11 2019 021855-6 Código 1.1 - Publicação Internacional – PCT. Apresentação de petição de
 requerimento de entrada na fase nacional
 (30) 20/04/2017 BE 2017/5275
 (51) C12P 7/56 (1980.01), C12M 1/00 (1980.01)
 (86) PCT EP2018/059861 de 18/04/2018
 (87) WO 2018/192952 de 25/10/2018

(21) BR 11 2019 021856-4 Código 1.1 - Publicação Internacional – PCT. Apresentação de petição de
 requerimento de entrada na fase nacional
 (30) 20/04/2017 US 62/487,520
 (51) B65C 9/18 (1968.09), B65C 3/14 (1968.09)
 (86) PCT US2018/028631 de 20/04/2018
 (87) WO 2018/195469 de 25/10/2018

(21) BR 11 2019 021857-2 Código 1.1 - Publicação Internacional – PCT. Apresentação de petição de
 requerimento de entrada na fase nacional
 (30) 19/04/2017 US 62/487,215
 (51) A61P 37/06 (2000.01), C07K 14/045 (1995.01), C07K 16/28 (1995.01)
 (86) PCT IB2018/052698 de 18/04/2018
 (87) WO 2018/193394 de 25/10/2018

(21) BR 11 2019 021858-0 Código 1.1 - Publicação Internacional – PCT. Apresentação de petição de
 requerimento de entrada na fase nacional

	<p>(30) 18/04/2017 US 62/486,657 (51) A23L 2/60 (1995.01), A23L 27/30 (2016.01), A23L 33/105 (2016.01), A61K 31/7028 (2000.01), A61K 31/7034 (2000.01), C07H 1/08 (1974.07), C07H 15/256 (1985.01) (86) PCT US2018/028140 de 18/04/2018 (87) WO 2018/195179 de 25/10/2018</p>
(21) BR 11 2019 021859-9	<p>Código 1.1 - Publicação Internacional – PCT. Apresentação de petição de requerimento de entrada na fase nacional (30) 25/04/2017 GB 1706554.1 (51) B21D 22/28 (1968.09), B21D 22/30 (1968.09), B21D 51/26 (1968.09) (86) PCT GB2018/050412 de 16/02/2018 (87) WO 2018/197827 de 01/11/2018</p>
(21) BR 11 2019 021861-0	<p>Código 1.1 - Publicação Internacional – PCT. Apresentação de petição de requerimento de entrada na fase nacional (30) 18/04/2017 US 62/486,704 (51) B64D 33/04 (1968.09), F01D 25/30 (1968.09), F01D 11/00 (1968.09), F02K 1/80 (1980.01), F02C 7/28 (1968.09), B64D 41/00 (1968.09) (86) PCT US2018/028033 de 17/04/2018 (87) WO 2018/195122 de 25/10/2018</p>
(21) BR 11 2019 021862-9	<p>Código 1.1 - Publicação Internacional – PCT. Apresentação de petição de requerimento de entrada na fase nacional (51) C21D 1/76 (1968.09), C21C 5/00 (1968.09), F23C 1/12 (1968.09) (86) PCT CN2017/081959 de 26/04/2017 (87) WO 2018/195789 de 01/11/2018</p>
(21) BR 11 2019 021863-7	<p>Código 1.1 - Publicação Internacional – PCT. Apresentação de petição de requerimento de entrada na fase nacional (30) 18/04/2017 CN 201710254759.6 (51) G01R 31/36 (1980.01) (86) PCT CN2017/087564 de 08/06/2017 (87) WO 2018/192069 de 25/10/2018</p>
(21) BR 11 2019 021866-1	<p>Código 1.1 - Publicação Internacional – PCT. Apresentação de petição de requerimento de entrada na fase nacional (30) 18/04/2017 US 62/486.915; 19/04/2017 DK PA 2017 00257; 11/06/2017 DK PA 2017 00345 (51) H02J 3/38 (1968.09), B63J 3/04 (1968.09), H02J 1/06 (1968.09), H02J 3/32 (1968.09), H02J 9/06 (1968.09) (86) PCT DK2018/000011 de 18/04/2018 (87) WO 2018/192632 de 25/10/2018</p>

(21) BR 11 2019 021867-0	Código 1.1 - Publicação Internacional – PCT. Apresentação de petição de requerimento de entrada na fase nacional (30) 18/04/2017 EP 17382207.3 (51) C07D 213/82 (1974.07), C07D 487/04 (1974.07), C07D 239/28 (1974.07) (86) PCT US2018/027005 de 11/04/2018 (87) WO 2018/194885 de 25/10/2018
---------------------------------	--

(21) BR 11 2019 021868-8	Código 1.1 - Publicação Internacional – PCT. Apresentação de petição de requerimento de entrada na fase nacional (30) 21/04/2017 KR 10-2017-0051687 (51) C07D 413/14 (1974.07), A61K 31/5377 (2000.01) (86) PCT KR2018/004473 de 18/04/2018 (87) WO 2018/194356 de 25/10/2018
---------------------------------	---

(21) BR 11 2019 021869-6	Código 1.1 - Publicação Internacional – PCT. Apresentação de petição de requerimento de entrada na fase nacional (30) 19/04/2017 US 15/491,264 (51) C08F 210/16 (1974.07), C08F 4/659 (2006.01), C08F 4/6592 (2006.01), C08F 4/655 (1990.01), C08L 23/08 (1974.07), C08J 5/18 (1974.07) (86) PCT IB2018/052659 de 17/04/2018 (87) WO 2018/193375 de 25/10/2018
---------------------------------	--

(21) BR 11 2019 021870-0	Código 1.1 - Publicação Internacional – PCT. Apresentação de petição de requerimento de entrada na fase nacional (30) 20/04/2017 US 62/487,530; 20/04/2018 US 15/958,536 (51) G01V 5/10 (1980.01) (86) PCT US2018/028589 de 20/04/2018 (87) WO 2018/195436 de 25/10/2018
---------------------------------	--

(21) BR 11 2019 021872-6	Código 1.1 - Publicação Internacional – PCT. Apresentação de petição de requerimento de entrada na fase nacional (30) 26/04/2017 EP 17168197.6 (51) C07K 14/18 (1995.01), G01N 33/569 (1985.01) (86) PCT EP2018/060330 de 23/04/2018 (87) WO 2018/197406 de 01/11/2018
---------------------------------	--

(21) BR 11 2019 021873-4	Código 1.1 - Publicação Internacional – PCT. Apresentação de petição de requerimento de entrada na fase nacional (30) 23/05/2017 EP 17172551.8 (51) C08G 18/75 (1974.07), C08G 18/12 (1974.07), C08G 18/28 (1974.07), C08G 18/42 (1974.07), C08G 18/44 (1974.07) (86) PCT EP2018/063354 de 22/05/2018
---------------------------------	--

(87) WO 2018/215445 de 29/11/2018

(21) BR 11 2019 021876-9

Código 1.1 - Publicação Internacional – PCT. Apresentação de petição de requerimento de entrada na fase nacional

(30) 19/04/2017 US 15/491,213

(51) C08J 5/18 (1974.07), C08F 210/16 (1974.07), C08L 23/04 (1974.07), C08L 23/08 (1974.07)

(86) PCT IB2018/052291 de 03/04/2018

(87) WO 2018/193328 de 25/10/2018

(21) BR 11 2019 021877-7

Código 1.1 - Publicação Internacional – PCT. Apresentação de petição de requerimento de entrada na fase nacional

(30) 15/05/2017 EP 17171040.3

(51) C01B 39/02 (1995.01), B01J 29/06 (1974.07), C01B 39/48 (1995.01)

(86) PCT EP2018/062518 de 15/05/2018

(87) WO 2018/210809 de 22/11/2018

(21) BR 11 2019 021878-5

Código 1.1 - Publicação Internacional – PCT. Apresentação de petição de requerimento de entrada na fase nacional

(30) 08/06/2017 GB 1709134.9

(51) A61B 18/18 (2000.01), A61N 1/32 (1968.09), A61B 18/14 (2000.01), A61B 18/00 (2000.01), A61B 18/12 (2000.01)

(86) PCT EP2018/064467 de 01/06/2018

(87) WO 2018/224404 de 13/12/2018

(21) BR 11 2019 021879-3

Código 1.1 - Publicação Internacional – PCT. Apresentação de petição de requerimento de entrada na fase nacional

(30) 16/06/2017 JP 2017-118864; 09/01/2018 JP 2018-001463; 06/03/2018 JP 2018-039298

(51) H02P 21/06 (2016.01), B62D 5/04 (1968.09), B62D 6/00 (1985.01), H02P 27/08 (2006.01), B62D 101/00 (1990.01), B62D 119/00 (1990.01)

(86) PCT JP2018/022337 de 12/06/2018

(87) WO 2018/230541 de 20/12/2018

(21) BR 11 2019 021880-7

Código 1.1 - Publicação Internacional – PCT. Apresentação de petição de requerimento de entrada na fase nacional

(30) 20/04/2017 GB 1706230.8; 20/04/2017 GB 1706229.0; 20/04/2017 GB 1706228.2; 20/04/2017 GB 1706231.6; 20/04/2017 GB 1706227.4; 20/04/2017 GB 1706223.3; 20/04/2017 GB 1706226.6; 20/04/2017 GB 1706225.8; 20/04/2017 GB 1706224.1

(51) A61K 47/68 (2017.01), A61K 31/7068 (2000.01), A61K 31/706 (2000.01), A61K 31/502 (2000.01), A61K 45/06 (1974.07), A61P 35/00 (2000.01)

(86) PCT EP2018/060209 de 20/04/2018

(87) WO 2018/193102 de 25/10/2018

(21) BR 11 2019 021885-8 Código 1.1 - Publicação Internacional – PCT. Apresentação de petição de requerimento de entrada na fase nacional
 (51) C01B 3/06 (1980.01)
 (86) PCT MY2017/050019 de 22/04/2017
 (87) WO 2018/194442 de 25/10/2018

(21) BR 11 2019 021886-6 Código 1.1 - Publicação Internacional – PCT. Apresentação de petição de requerimento de entrada na fase nacional
 (30) 04/05/2017 EP 17169500.0
 (51) A61K 38/00 (1995.01), A61K 38/12 (1995.01), A61P 3/00 (2000.01), A61P 3/06 (2000.01), A61P 3/10 (2000.01), C07K 14/47 (1995.01)
 (86) PCT EP2018/061547 de 04/05/2018
 (87) WO 2018/202870 de 08/11/2018

(21) BR 11 2019 021887-4 Código 1.1 - Publicação Internacional – PCT. Apresentação de petição de requerimento de entrada na fase nacional
 (51) H04W 74/08 (2009.01)
 (86) PCT CN2017/081151 de 19/04/2017
 (87) WO 2018/191896 de 25/10/2018

(21) BR 11 2019 021888-2 Código 1.1 - Publicação Internacional – PCT. Apresentação de petição de requerimento de entrada na fase nacional
 (30) 22/04/2017 CN 201710268338.9
 (51) G06F 21/45 (2013.01)
 (86) PCT CN2018/083812 de 19/04/2018
 (87) WO 2018/192557 de 25/10/2018

(21) BR 11 2019 021889-0 Código 1.1 - Publicação Internacional – PCT. Apresentação de petição de requerimento de entrada na fase nacional
 (30) 05/05/2017 US 62/502,525
 (51) C12Q 1/68 (1980.01), C12M 1/00 (1980.01), C12M 1/34 (1980.01)
 (86) PCT US2018/031125 de 04/05/2018
 (87) WO 2018/204810 de 08/11/2018

(21) BR 11 2019 021893-9 Código 1.1 - Publicação Internacional – PCT. Apresentação de petição de requerimento de entrada na fase nacional
 (30) 28/06/2017 EP 17178380.6
 (51) H05B 3/22 (1968.09), A24F 47/00 (1968.09)
 (86) PCT EP2018/067176 de 27/06/2018
 (87) WO 2019/002330 de 03/01/2019

(21) BR 11 2019 021897-1	Código 1.1 - Publicação Internacional – PCT. Apresentação de petição de requerimento de entrada na fase nacional (30) 25/04/2017 JP 2017-085907 (51) H04S 7/00 (1980.01), G10L 19/00 (2000.01), G10L 19/008 (2013.01), H04R 3/00 (1968.09) (86) PCT JP2018/015158 de 11/04/2018 (87) WO 2018/198767 de 01/11/2018
(21) BR 11 2019 021898-0	Código 1.1 - Publicação Internacional – PCT. Apresentação de petição de requerimento de entrada na fase nacional (30) 20/04/2017 US 62/487,856; 27/04/2017 US 62/491,007 (51) A61K 31/43 (1974.07), A61K 31/513 (2000.01), A61K 31/427 (2000.01), A61K 31/496 (2000.01), A61K 38/08 (1995.01), A61K 38/11 (1995.01), A61P 31/14 (2000.01), C12Q 1/02 (1980.01), C07D 407/12 (1974.07) (86) PCT CN2017/088420 de 15/06/2017 (87) WO 2018/192083 de 25/10/2018
(21) BR 11 2019 021899-8	Código 1.1 - Publicação Internacional – PCT. Apresentação de petição de requerimento de entrada na fase nacional (30) 20/04/2017 US 62/487,756 (51) C07D 405/14 (1974.07), A61K 31/4192 (2000.01), C07D 231/56 (1974.07), C07D 403/06 (1974.07), C07D 237/08 (1974.07), C07D 403/14 (1974.07), C07D 239/26 (1974.07), C07D 405/12 (1974.07), C07D 241/12 (1974.07), C07C 233/76 (1990.01), C07D 207/40 (1974.07), C07D 213/40 (1974.07), C07D 303/36 (1974.07), C07D 305/06 (1974.07), C07D 307/28 (1974.07) (86) PCT US2018/028593 de 20/04/2018 (87) WO 2018/195439 de 25/10/2018
(21) BR 11 2019 021903-0	Código 1.1 - Publicação Internacional – PCT. Apresentação de petição de requerimento de entrada na fase nacional (30) 21/04/2017 US 62/488,654; 18/04/2018 US 15/956,645 (51) G10L 19/008 (2013.01), G10L 19/02 (2000.01), G10L 21/038 (2013.01) (86) PCT US2018/028338 de 19/04/2018 (87) WO 2018/195299 de 25/10/2018
(21) BR 11 2019 021904-8	Código 1.1 - Publicação Internacional – PCT. Apresentação de petição de requerimento de entrada na fase nacional (30) 26/04/2017 JP 2017-087208 (51) G10L 19/008 (2013.01), G10L 19/00 (2000.01) (86) PCT JP2018/015352 de 12/04/2018 (87) WO 2018/198789 de 01/11/2018
(21) BR 11 2019 021905-6	Código 1.1 - Publicação Internacional – PCT. Apresentação de petição de

requerimento de entrada na fase nacional

(30) 20/04/2017 US 62/487.659

(51) F16F 1/40 (1968.09), B64D 27/26 (1968.09), F02C 7/20 (1968.09), F16F 3/02 (1968.09)

(86) PCT US2018/028555 de 20/04/2018

(87) WO 2018/195414 de 25/10/2018

(21) BR 11 2019 021910-2

Código 1.1 - Publicação Internacional – PCT. Apresentação de petição de requerimento de entrada na fase nacional

(30) 18/04/2017 EP 17305452.9; 13/02/2018 EP 18305150.7

(51) A61K 31/192 (2000.01), A61K 31/191 (2000.01), A61K 31/55 (1974.07), A61K 31/194 (2000.01), A61K 31/435 (1974.07), A61K 31/444 (2000.01), A61K 31/5375 (2000.01), A61K 45/06 (1974.07), A61P 17/02 (2000.01), A61P 29/00 (2000.01), A61P 1/16 (2000.01)

(86) PCT EP2018/059967 de 18/04/2018

(87) WO 2018/193006 de 25/10/2018

(21) BR 11 2019 021913-7

Código 1.1 - Publicação Internacional – PCT. Apresentação de petição de requerimento de entrada na fase nacional

(51) A01N 25/22 (1980.01), A01N 35/02 (1980.01), A01N 33/20 (1980.01), A01P 1/00 (2006.01)

(86) PCT CN2017/082115 de 27/04/2017

(87) WO 2018/195840 de 01/11/2018

(21) BR 11 2019 021914-5

Código 1.1 - Publicação Internacional – PCT. Apresentação de petição de requerimento de entrada na fase nacional

(30) 18/04/2017 EP 17305452.9; 13/02/2018 EP 18305150.7

(51) A61K 31/192 (2000.01), A61K 31/194 (2000.01), A61K 31/5375 (2000.01), A61K 45/06 (1974.07), A61K 31/435 (1974.07), A61K 31/444 (2000.01), A61P 1/16 (2000.01), A61P 17/02 (2000.01), A61P 29/00 (2000.01)

(86) PCT EP2018/059969 de 18/04/2018

(87) WO 2018/193007 de 25/10/2018

(21) BR 11 2019 021917-0

Código 1.1 - Publicação Internacional – PCT. Apresentação de petição de requerimento de entrada na fase nacional

(30) 21/04/2017 EP 17167561.4

(51) A61K 47/06 (1990.01), A61K 33/18 (1974.07), A61P 31/02 (2000.01), A61Q 17/00 (2006.01), A61K 9/06 (1968.09), A61K 9/08 (1974.07), A61K 9/14 (1974.07), A61K 47/10 (1990.01)

(86) PCT EP2018/060197 de 20/04/2018

(87) WO 2018/193093 de 25/10/2018

(21) BR 11 2019 021918-8

Código 1.1 - Publicação Internacional – PCT. Apresentação de petição de

requerimento de entrada na fase nacional
 (30) 18/04/2017 IN 201721013733
 (51) A61K 45/06 (1974.07), A61K 31/4439 (2000.01), A61K 31/513 (2000.01),
 A61K 31/675 (1974.07), A61K 31/683 (2000.01), A61P 31/14 (2000.01), A61P
 31/18 (2000.01)
 (86) PCT IN2018/050229 de 18/04/2018
 (87) WO 2018/193470 de 25/10/2018

(21) BR 11 2019 021920-0 Código 1.1 - Publicação Internacional – PCT. Apresentação de petição de
 requerimento de entrada na fase nacional
 (30) 24/04/2017 EP 17167780.0
 (51) C07D 301/12 (1974.07)
 (86) PCT EP2018/059516 de 13/04/2018
 (87) WO 2018/197234 de 01/11/2018

(21) BR 11 2019 021923-4 Código 1.1 - Publicação Internacional – PCT. Apresentação de petição de
 requerimento de entrada na fase nacional
 (30) 21/04/2017 KR 10-2017-0051758
 (51) C12P 21/00 (1980.01), C07K 14/50 (1995.01), C07K 14/575 (1995.01),
 C07K 14/605 (1995.01)
 (86) PCT KR2018/004599 de 20/04/2018
 (87) WO 2018/194413 de 25/10/2018

(21) BR 11 2019 021926-9 Código 1.1 - Publicação Internacional – PCT. Apresentação de petição de
 requerimento de entrada na fase nacional
 (30) 26/05/2017 US 62/511,487
 (51) A61F 13/475 (2000.01), A61F 13/472 (2000.01), A61F 13/56 (1990.01)
 (86) PCT US2018/024782 de 28/03/2018
 (87) WO 2018/217295 de 29/11/2018

(21) BR 11 2019 021927-7 Código 1.1 - Publicação Internacional – PCT. Apresentação de petição de
 requerimento de entrada na fase nacional
 (30) 24/04/2017 US 62/489,223
 (51) G08B 21/00 (1968.09)
 (86) PCT US2018/028571 de 20/04/2018
 (87) WO 2018/200329 de 01/11/2018

(21) BR 11 2019 021932-3 Código 1.1 - Publicação Internacional – PCT. Apresentação de petição de
 requerimento de entrada na fase nacional
 (30) 21/04/2017 CH 00535/17
 (51) B65D 47/08 (1968.09), B65D 50/04 (1990.01)
 (86) PCT EP2018/059097 de 10/04/2018
 (87) WO 2018/192797 de 25/10/2018

(21) BR 11 2019 021933-1	<p>Código 1.1 - Publicação Internacional – PCT. Apresentação de petição de requerimento de entrada na fase nacional</p> <p>(30) 09/05/2017 JP 2017-093147</p> <p>(51) C07D 491/147 (1980.01), A61K 31/444 (2000.01), A61P 25/08 (2000.01)</p> <p>(86) PCT JP2018/017577 de 07/05/2018</p> <p>(87) WO 2018/207715 de 15/11/2018</p>
(21) BR 11 2019 021935-8	<p>Código 1.1 - Publicação Internacional – PCT. Apresentação de petição de requerimento de entrada na fase nacional</p> <p>(30) 09/05/2017 JP 2017-093173; 09/05/2017 JP 2017/093174; 09/05/2017 JP 2017-093175</p> <p>(51) A61K 31/444 (2000.01), A61P 25/14 (2000.01), A61P 43/00 (2000.01), C07D 491/147 (1980.01)</p> <p>(86) PCT JP2018/017619 de 07/05/2018</p> <p>(87) WO 2018/207729 de 15/11/2018</p>
(21) BR 11 2019 021936-6	<p>Código 1.1 - Publicação Internacional – PCT. Apresentação de petição de requerimento de entrada na fase nacional</p> <p>(30) 15/05/2017 EP 17171041.1</p> <p>(51) C01B 39/48 (1995.01), B01J 37/03 (1985.01), B01J 29/76 (1995.01)</p> <p>(86) PCT EP2018/062531 de 15/05/2018</p> <p>(87) WO 2018/210815 de 22/11/2018</p>
(21) BR 11 2019 021937-4	<p>Código 1.1 - Publicação Internacional – PCT. Apresentação de petição de requerimento de entrada na fase nacional</p> <p>(30) 05/05/2017 US 62/502,056</p> <p>(51) A61M 27/00 (1968.09), A61F 2/82 (2006.01), A61F 2/04 (1985.01)</p> <p>(86) PCT US2018/031250 de 04/05/2018</p> <p>(87) WO 2018/204883 de 08/11/2018</p>
(21) BR 11 2019 021938-2	<p>Código 1.1 - Publicação Internacional – PCT. Apresentação de petição de requerimento de entrada na fase nacional</p> <p>(30) 21/04/2017 US 62/488,598</p> <p>(51) A01N 43/12 (1980.01), A01N 43/40 (1980.01), A01N 43/653 (1985.01), A01N 59/06 (1980.01), A01N 59/20 (1980.01), A01N 59/26 (1980.01), A01N 31/06 (1980.01), A01N 31/16 (1980.01), A01P 3/00 (2006.01), A01P 13/00 (2006.01), A01P 7/04 (2006.01), A01P 21/00 (2006.01)</p> <p>(86) PCT US2018/028271 de 19/04/2018</p> <p>(87) WO 2018/195256 de 25/10/2018</p>
(21) BR 11 2019 021939-0	<p>Código 1.1 - Publicação Internacional – PCT. Apresentação de petição de requerimento de entrada na fase nacional</p>

(51) A47L 15/42 (1968.09), A47L 15/00 (1968.09)

(86) PCT EP2017/060209 de 28/04/2017

(87) WO 2018/197000 de 01/11/2018

(21) BR 11 2019 021940-4

Código 1.1 - Publicação Internacional – PCT. Apresentação de petição de requerimento de entrada na fase nacional

(30) 21/04/2017 FI 20175364

(51) D21H 17/28 (1990.01), C02F 1/66 (1980.01), C12N 9/99 (1980.01), D21H 17/00 (1990.01), D21H 21/36 (1990.01)

(86) PCT FI2018/050279 de 20/04/2018

(87) WO 2018/193164 de 25/10/2018

(21) BR 11 2019 021942-0

Código 1.1 - Publicação Internacional – PCT. Apresentação de petição de requerimento de entrada na fase nacional

(30) 18/04/2017 GB 1706133.4; 19/12/2017 GB 1721337.2

(51) C07D 519/00 (1974.07), A61P 35/00 (2000.01), A61K 47/68 (2017.01), C07K 5/062 (1995.01)

(86) PCT EP2018/059846 de 18/04/2018

(87) WO 2018/192944 de 25/10/2018

(21) BR 11 2019 021943-9

Código 1.1 - Publicação Internacional – PCT. Apresentação de petição de requerimento de entrada na fase nacional

(30) 19/04/2017 US 62/487,395

(51) C12Q 1/18 (1980.01), C12M 1/00 (1980.01), C12M 1/34 (1980.01), C12Q 1/00 (1980.01), C12Q 1/02 (1980.01), G01N 21/00 (1968.09)

(86) PCT US2018/028422 de 19/04/2018

(87) WO 2018/195343 de 25/10/2018

(21) BR 11 2019 021947-1

Código 1.1 - Publicação Internacional – PCT. Apresentação de petição de requerimento de entrada na fase nacional

(30) 21/04/2017 US 62/488,637; 27/09/2017 US 62/564,030; 23/01/2018 US 15/877,976

(51) H04L 1/00 (1968.09), H04L 5/00 (1968.09)

(86) PCT US2018/023835 de 22/03/2018

(87) WO 2018/194790 de 25/10/2018

(21) BR 11 2019 021949-8

Código 1.1 - Publicação Internacional – PCT. Apresentação de petição de requerimento de entrada na fase nacional

(30) 31/05/2017 EP 17173746.3

(51) C07C 49/08 (1968.09), C07C 45/82 (1980.01), B01D 3/14 (1968.09)

(86) PCT EP2018/060734 de 26/04/2018

(87) WO 2018/219560 de 06/12/2018

(21) BR 11 2019 021951-0	<p>Código 1.1 - Publicação Internacional – PCT. Apresentação de petição de requerimento de entrada na fase nacional</p> <p>(30) 28/06/2017 US 62/525,854</p> <p>(51) C08G 18/32 (1974.07), C08G 18/50 (1974.07), C10M 133/04 (1985.01)</p> <p>(86) PCT US2018/036381 de 07/06/2018</p> <p>(87) WO 2019/005447 de 03/01/2019</p>
(21) BR 11 2019 021952-8	<p>Código 1.1 - Publicação Internacional – PCT. Apresentação de petição de requerimento de entrada na fase nacional</p> <p>(30) 20/04/2017 EP EP2017/059440</p> <p>(51) A61K 9/08 (1974.07), A61K 31/167 (2000.01), A61K 31/192 (2000.01)</p> <p>(86) PCT EP2018/060205 de 20/04/2018</p> <p>(87) WO 2018/193099 de 25/10/2018</p>
(21) BR 11 2019 021953-6	<p>Código 1.1 - Publicação Internacional – PCT. Apresentação de petição de requerimento de entrada na fase nacional</p> <p>(30) 21/04/2017 GB 1706410.6; 30/01/2018 GB 1801511.5</p> <p>(51) C12N 5/0789 (2010.01), C12N 5/0786 (2010.01), C12N 5/10 (1990.01), A61K 31/405 (1974.07), A61K 35/15 (2015.01), A61K 38/21 (1995.01), A61K 39/395 (1980.01), A61K 48/00 (1990.01), A61P 35/00 (2000.01)</p> <p>(86) PCT EP2018/060238 de 20/04/2018</p> <p>(87) WO 2018/193119 de 25/10/2018</p>
(21) BR 11 2019 021955-2	<p>Código 1.1 - Publicação Internacional – PCT. Apresentação de petição de requerimento de entrada na fase nacional</p> <p>(30) 21/04/2017 US 62/488.266</p> <p>(51) A61M 39/16 (1995.01), A61L 2/00 (1980.01), A61M 5/178 (1990.01), A61M 5/31 (1974.07), A61M 39/00 (1990.01), A61M 39/10 (1995.01)</p> <p>(86) PCT US2018/028247 de 19/04/2018</p> <p>(87) WO 2018/195241 de 25/10/2018</p>
(21) BR 11 2019 021956-0	<p>Código 1.1 - Publicação Internacional – PCT. Apresentação de petição de requerimento de entrada na fase nacional</p> <p>(30) 25/04/2017 US 62/489,777; 08/02/2018 US 15/891,477; 08/02/2018 US 15/891,486</p> <p>(51) D06M 15/507 (1985.01), A41D 13/005 (2000.01), D06M 23/16 (1990.01)</p> <p>(86) PCT US2018/021690 de 09/03/2018</p> <p>(87) WO 2018/200085 de 01/11/2018</p>
(21) BR 11 2019 021958-7	<p>Código 1.1 - Publicação Internacional – PCT. Apresentação de petição de requerimento de entrada na fase nacional</p> <p>(30) 19/04/2017 US 15/491,330</p> <p>(51) C08F 210/16 (1974.07), C08F 4/6592 (2006.01), C08F 4/659 (2006.01),</p>

	C08L 23/08 (1974.07), C08J 5/18 (1974.07) (86) PCT IB2018/052403 de 06/04/2018 (87) WO 2018/193331 de 25/10/2018
(21) BR 11 2019 021959-5	Código 1.1 - Publicação Internacional – PCT. Apresentação de petição de requerimento de entrada na fase nacional (51) H01B 7/26 (1968.09), H01B 7/22 (1968.09), H01B 7/14 (1968.09), H01B 13/02 (1968.09) (86) PCT EP2017/059482 de 21/04/2017 (87) WO 2018/192666 de 25/10/2018
(21) BR 11 2019 021960-9	Código 1.1 - Publicação Internacional – PCT. Apresentação de petição de requerimento de entrada na fase nacional (51) C07C 235/08 (1990.01), A61P 25/24 (2000.01), C07C 235/40 (1990.01), A61P 25/14 (2000.01), A61P 25/22 (2000.01), A61P 25/28 (2000.01), A61P 25/18 (2000.01), A61K 31/165 (1974.07) (86) PCT EP2018/054057 de 20/02/2018 (87) WO 2019/161877 de 29/08/2019
(21) BR 11 2019 021961-7	Código 1.1 - Publicação Internacional – PCT. Apresentação de petição de requerimento de entrada na fase nacional (30) 18/04/2017 US 15/489,951 (51) E21B 43/12 (1968.09), F04B 47/02 (1968.09) (86) PCT US2018/024255 de 26/03/2018 (87) WO 2018/194794 de 25/10/2018
(21) BR 11 2019 021963-3	Código 1.1 - Publicação Internacional – PCT. Apresentação de petição de requerimento de entrada na fase nacional (51) F23C 10/20 (2000.01), B01J 8/44 (1974.07) (86) PCT EP2017/060194 de 28/04/2017 (87) WO 2018/196997 de 01/11/2018
(21) BR 11 2019 021964-1	Código 1.1 - Publicação Internacional – PCT. Apresentação de petição de requerimento de entrada na fase nacional (30) 28/04/2017 GB 1706834.7 (51) C09D 179/08 (1990.01), C08G 73/14 (1974.07), F16C 33/20 (1968.09), C08J 7/12 (1974.07) (86) PCT EP2018/059941 de 18/04/2018 (87) WO 2018/197304 de 01/11/2018
(21) BR 11 2019 021966-8	Código 1.1 - Publicação Internacional – PCT. Apresentação de petição de requerimento de entrada na fase nacional (30) 19/04/2017 US 15/491,096

	(51) A47F 10/02 (1980.01), G06Q 10/08 (2012.01) (86) PCT US2018/028123 de 18/04/2018 (87) WO 2018/195172 de 25/10/2018
(21) BR 11 2019 021967-6	Código 1.1 - Publicação Internacional – PCT. Apresentação de petição de requerimento de entrada na fase nacional (30) 20/04/2017 EP 17167304.9; 13/10/2017 EP 17196416.6 (51) H04R 3/02 (1968.09), H04M 9/08 (1968.09) (86) PCT EP2018/060006 de 19/04/2018 (87) WO 2018/193028 de 25/10/2018
(21) BR 11 2019 021968-4	Código 1.1 - Publicação Internacional – PCT. Apresentação de petição de requerimento de entrada na fase nacional (30) 21/04/2017 DE 10 2017 108 579.3 (51) B60L 8/00 (1990.01), H02J 7/00 (1968.09), H02J 15/00 (1974.07) (86) PCT EP2018/060188 de 20/04/2018 (87) WO 2018/193091 de 25/10/2018
(21) BR 11 2019 021969-2	Código 1.1 - Publicação Internacional – PCT. Apresentação de petição de requerimento de entrada na fase nacional (30) 20/04/2017 US 62/487,942 (51) B65D 51/22 (1968.09) (86) PCT US2018/027730 de 16/04/2018 (87) WO 2018/194957 de 25/10/2018
(21) BR 11 2019 021970-6	Código 1.1 - Publicação Internacional – PCT. Apresentação de petição de requerimento de entrada na fase nacional (30) 21/04/2017 US 62/488,404; 31/07/2017 US 62/539,053 (51) A61M 1/38 (1990.01), A61M 1/36 (1985.01), A61M 1/02 (1968.09) (86) PCT US2018/028695 de 20/04/2018 (87) WO 2018/195508 de 25/10/2018
(21) BR 11 2019 021971-4	Código 1.1 - Publicação Internacional – PCT. Apresentação de petição de requerimento de entrada na fase nacional (30) 20/04/2017 IT 102017000043567 (51) G07F 11/00 (1968.09) (86) PCT IB2018/052772 de 20/04/2018 (87) WO 2018/193424 de 25/10/2018
(21) BR 11 2019 021973-0	Código 1.1 - Publicação Internacional – PCT. Apresentação de petição de requerimento de entrada na fase nacional (30) 21/04/2017 DE 10 2017 108 562.9 (51) H02J 3/12 (1968.09), H02J 3/18 (1968.09), H02J 7/00 (1968.09), H02J

7/02 (1968.09), H02J 7/34 (1968.09)
 (86) PCT EP2018/060202 de 20/04/2018
 (87) WO 2018/193097 de 25/10/2018

(21) BR 11 2019 021975-7

Código 1.1 - Publicação Internacional – PCT. Apresentação de petição de requerimento de entrada na fase nacional
 (30) 19/04/2017 IT 102017000042883
 (51) B01F 15/06 (1968.09), B01F 9/10 (1968.09), A21C 1/14 (1968.09), A21C 1/02 (1968.09)
 (86) PCT IB2018/052694 de 18/04/2018
 (87) WO 2018/193391 de 25/10/2018

(21) BR 11 2019 021976-5

Código 1.1 - Publicação Internacional – PCT. Apresentação de petição de requerimento de entrada na fase nacional
 (30) 19/05/2017 KR 10-2017-0062295
 (51) F16H 3/089 (1990.01), H02K 7/116 (1968.09), H02K 7/102 (1968.09)
 (86) PCT KR2018/005619 de 16/05/2018
 (87) WO 2018/212595 de 22/11/2018

(21) BR 11 2019 021977-3

Código 1.1 - Publicação Internacional – PCT. Apresentação de petição de requerimento de entrada na fase nacional
 (30) 20/04/2017 US 62/487,898; 02/05/2017 US 62/500,197; 30/06/2017 US 62/527,702; 10/08/2017 US 62/543,610
 (51) A01K 67/027 (1990.01), C12N 5/075 (2010.01), C12N 5/16 (1990.01), C12N 15/873 (2010.01), C12N 15/877 (2010.01), C12N 15/90 (1990.01)
 (86) PCT US2018/028539 de 20/04/2018
 (87) WO 2018/195402 de 25/10/2018

(21) BR 11 2019 021978-1

Código 1.1 - Publicação Internacional – PCT. Apresentação de petição de requerimento de entrada na fase nacional
 (51) H04W 72/12 (2009.01)
 (86) PCT CN2017/081277 de 20/04/2017
 (87) WO 2018/191917 de 25/10/2018

(21) BR 11 2019 021979-0

Código 1.1 - Publicação Internacional – PCT. Apresentação de petição de requerimento de entrada na fase nacional
 (51) H04W 72/04 (2009.01), H04L 5/00 (1968.09)
 (86) PCT CN2017/081304 de 20/04/2017
 (87) WO 2018/191923 de 25/10/2018

(21) BR 11 2019 021980-3

Código 1.1 - Publicação Internacional – PCT. Apresentação de petição de requerimento de entrada na fase nacional
 (30) 21/04/2017 US 62/488,398

	(51) A61B 17/86 (1995.01) (86) PCT US2018/028482 de 20/04/2018 (87) WO 2018/195377 de 25/10/2018
--	--

(21) BR 11 2019 021982-0	Código 1.1 - Publicação Internacional – PCT. Apresentação de petição de requerimento de entrada na fase nacional (30) 18/04/2017 AU 2017901413 (51) A61M 15/00 (1968.09), A61M 11/00 (1968.09) (86) PCT AU2018/050344 de 18/04/2018 (87) WO 2018/191776 de 25/10/2018
---------------------------------	---

(21) BR 11 2019 021983-8	Código 1.1 - Publicação Internacional – PCT. Apresentação de petição de requerimento de entrada na fase nacional (51) E21B 21/01 (2000.01), E21B 21/06 (1980.01) (86) PCT US2017/028682 de 20/04/2017 (87) WO 2018/194628 de 25/10/2018
---------------------------------	--

(21) BR 11 2019 021984-6	Código 1.1 - Publicação Internacional – PCT. Apresentação de petição de requerimento de entrada na fase nacional (30) 21/04/2017 IT 102017000044196 (51) E05F 1/10 (1968.09) (86) PCT EP2018/056280 de 13/03/2018 (87) WO 2018/192718 de 25/10/2018
---------------------------------	---

(21) BR 11 2019 021986-2	Código 1.1 - Publicação Internacional – PCT. Apresentação de petição de requerimento de entrada na fase nacional (30) 08/06/2017 US 62/516747 (51) A01N 25/30 (1980.01), C07F 9/30 (1968.09) (86) PCT US2018/034844 de 29/05/2018 (87) WO 2018/226446 de 13/12/2018
---------------------------------	---

(21) BR 11 2019 021988-9	Código 1.1 - Publicação Internacional – PCT. Apresentação de petição de requerimento de entrada na fase nacional (30) 18/04/2017 AU 2017901412 (51) A61M 15/00 (1968.09), A61M 11/00 (1968.09) (86) PCT AU2018/050343 de 18/04/2018 (87) WO 2018/191775 de 25/10/2018
---------------------------------	---

(21) BR 11 2019 021991-9	Código 1.1 - Publicação Internacional – PCT. Apresentação de petição de requerimento de entrada na fase nacional (30) 21/04/2017 US 62/488,691; 10/07/2017 US 62/530,753; 01/11/2017 US 62/580,400 (51) A61K 39/00 (1974.07), A61K 39/395 (1980.01), C07K 16/18 (1995.01),
---------------------------------	--

	<p>C07K 16/28 (1995.01) (86) PCT US2018/028691 de 20/04/2018 (87) WO 2018/195506 de 25/10/2018</p>
--	--

(21) BR 11 2019 021992-7	<p>Código 1.1 - Publicação Internacional – PCT. Apresentação de petição de requerimento de entrada na fase nacional (30) 21/04/2017 US 62/488,476; 30/11/2017 US 62/592,542; 16/04/2018 US 62/658,454 (51) A01N 63/00 (1980.01), A61K 31/40 (1974.07), A61K 31/44 (1974.07) (86) PCT US2018/028532 de 20/04/2018 (87) WO 2018/195397 de 25/10/2018</p>
---------------------------------	--

(21) BR 11 2019 021993-5	<p>Código 1.1 - Publicação Internacional – PCT. Apresentação de petição de requerimento de entrada na fase nacional (30) 20/04/2017 US 62/487,989 (51) A01K 67/027 (1990.01), C12N 15/90 (1990.01) (86) PCT US2018/028560 de 20/04/2018 (87) WO 2018/195418 de 25/10/2018</p>
---------------------------------	---

(21) BR 11 2019 021994-3	<p>Código 1.1 - Publicação Internacional – PCT. Apresentação de petição de requerimento de entrada na fase nacional (30) 27/04/2017 FR 1753689; 05/05/2017 FR 1754003 (51) B05B 1/14 (1968.09), B05B 11/00 (1968.09), B05B 15/00 (1968.09), B05B 15/40 (2018.01) (86) PCT FR2018/051019 de 24/04/2018 (87) WO 2018/197798 de 01/11/2018</p>
---------------------------------	---

(21) BR 11 2019 021996-0	<p>Código 1.1 - Publicação Internacional – PCT. Apresentação de petição de requerimento de entrada na fase nacional (30) 19/04/2017 US 62/487,259; 23/06/2017 US 15/631,412 (51) B23K 26/03 (2000.01), B23K 26/082 (2014.01), B23K 26/36 (2000.01), B23K 26/38 (2000.01), B23K 26/40 (2000.01), B26D 5/34 (1968.09), G05B 19/18 (1968.09), G05B 19/402 (1995.01), G05B 19/4093 (1995.01) (86) PCT US2018/027220 de 12/04/2018 (87) WO 2018/194901 de 25/10/2018</p>
---------------------------------	---

(21) BR 11 2019 021998-6	<p>Código 1.1 - Publicação Internacional – PCT. Apresentação de petição de requerimento de entrada na fase nacional (30) 19/04/2017 US 62/487,415 (51) A61K 9/00 (1968.09), A61K 38/31 (1995.01), A61M 31/00 (1968.09), A61K 31/522 (2000.01), A61P 31/14 (2000.01), A61P 43/00 (2000.01) (86) PCT US2018/028425 de 19/04/2018 (87) WO 2018/195346 de 25/10/2018</p>
---------------------------------	--

(21) BR 11 2019 021999-4	<p>Código 1.1 - Publicação Internacional – PCT. Apresentação de petição de requerimento de entrada na fase nacional</p> <p>(30) 20/04/2017 US 62/487.608; 20/04/2017 US 62/487.598; 26/04/2017 US 62/490.258; 27/04/2017 US 62/490.686; 02/05/2017 US 62/500.123; 14/08/2017 US 62/545.229</p> <p>(51) B65D 75/58 (1968.09), B65D 47/20 (1968.09), B65D 35/40 (1968.09), G01F 11/08 (1968.09)</p> <p>(86) PCT US2018/028327 de 19/04/2018</p> <p>(87) WO 2018/195294 de 25/10/2018</p>
(21) BR 11 2019 022000-3	<p>Código 1.1 - Publicação Internacional – PCT. Apresentação de petição de requerimento de entrada na fase nacional</p> <p>(30) 19/04/2017 EP 17167151.4</p> <p>(51) G02C 7/10 (1968.09), B29D 11/00 (1968.09), G02C 7/12 (1968.09), G02B 1/04 (1968.09)</p> <p>(86) PCT EP2018/059919 de 18/04/2018</p> <p>(87) WO 2018/192983 de 25/10/2018</p>
(21) BR 11 2019 022001-1	<p>Código 1.1 - Publicação Internacional – PCT. Apresentação de petição de requerimento de entrada na fase nacional</p> <p>(30) 21/04/2017 US 62/488,377</p> <p>(51) B01L 3/00 (1968.09), B81B 1/00 (2000.01), G01N 1/28 (1968.09), G01N 33/48 (1980.01)</p> <p>(86) PCT US2018/028855 de 23/04/2018</p> <p>(87) WO 2018/195530 de 25/10/2018</p>
(21) BR 11 2019 022002-0	<p>Código 1.1 - Publicação Internacional – PCT. Apresentação de petição de requerimento de entrada na fase nacional</p> <p>(30) 20/04/2017 KR 10-2017-0050924</p> <p>(51) C07D 401/04 (1974.07), A61K 31/4439 (2000.01), A61K 9/00 (1968.09)</p> <p>(86) PCT KR2018/004604 de 20/04/2018</p> <p>(87) WO 2018/194416 de 25/10/2018</p>
(21) BR 11 2019 022003-8	<p>Código 1.1 - Publicação Internacional – PCT. Apresentação de petição de requerimento de entrada na fase nacional</p> <p>(30) 31/01/2018 JP 2018-015336; 05/11/2018 JP 2018-208294</p> <p>(51) H02P 21/13 (2006.01), B62D 5/04 (1968.09), B62D 6/00 (1985.01), H02P 21/05 (2006.01), H02P 27/08 (2006.01), B62D 101/00 (1990.01), B62D 113/00 (1990.01), B62D 119/00 (1990.01)</p> <p>(86) PCT JP2019/002845 de 29/01/2019</p> <p>(87) WO 2019/151200 de 08/08/2019</p>

(21) BR 11 2019 022004-6	<p>Código 1.1 - Publicação Internacional – PCT. Apresentação de petição de requerimento de entrada na fase nacional</p> <p>(30) 21/04/2017 US 62/488,526; 23/02/2018 US 62/634,464; 09/03/2018 US 62/640,945; 16/03/2018 US 62/644,164</p> <p>(51) G06T 7/20 (1995.01), G06T 5/00 (1995.01), G06T 7/00 (1995.01)</p> <p>(86) PCT US2018/028620 de 20/04/2018</p> <p>(87) WO 2018/195461 de 25/10/2018</p>
(21) BR 11 2019 022005-4	<p>Código 1.1 - Publicação Internacional – PCT. Apresentação de petição de requerimento de entrada na fase nacional</p> <p>(51) G08G 1/16 (1974.07)</p> <p>(86) PCT JP2017/015672 de 19/04/2017</p> <p>(87) WO 2018/193535 de 25/10/2018</p>
(21) BR 11 2019 022007-0	<p>Código 1.1 - Publicação Internacional – PCT. Apresentação de petição de requerimento de entrada na fase nacional</p> <p>(30) 21/04/2017 US 62/488,526; 08/12/2017 US 62/596,325</p> <p>(51) G06T 7/20 (1995.01)</p> <p>(86) PCT US2018/028544 de 20/04/2018</p> <p>(87) WO 2018/195405 de 25/10/2018</p>
(21) BR 11 2019 022009-7	<p>Código 1.1 - Publicação Internacional – PCT. Apresentação de petição de requerimento de entrada na fase nacional</p> <p>(30) 21/04/2017 US 62/488,623; 25/08/2017 US 62/550,486</p> <p>(51) A61K 35/768 (2015.01), A61K 39/395 (1980.01), A61P 35/00 (2000.01)</p> <p>(86) PCT US2018/028952 de 23/04/2018</p> <p>(87) WO 2018/195552 de 25/10/2018</p>
(21) BR 11 2019 022012-7	<p>Código 1.1 - Publicação Internacional – PCT. Apresentação de petição de requerimento de entrada na fase nacional</p> <p>(30) 21/04/2017 US 62/488,502; 10/04/2018 US 62/655,703</p> <p>(51) H04L 12/24 (1990.01), H04L 12/26 (1990.01), H04L 12/715 (2013.01), H04L 12/751 (2013.01)</p> <p>(86) PCT EP2018/060169 de 20/04/2018</p> <p>(87) WO 2018/193082 de 25/10/2018</p>
(21) BR 11 2019 022015-1	<p>Código 1.1 - Publicação Internacional – PCT. Apresentação de petição de requerimento de entrada na fase nacional</p> <p>(30) 19/04/2017 GB 1706162.3</p> <p>(51) C07D 211/06 (1974.07), C07D 241/04 (1974.07), A61K 31/445 (1974.07), A61K 31/496 (2000.01), A61P 35/00 (2000.01)</p> <p>(86) PCT SG2018/050194 de 18/04/2018</p> <p>(87) WO 2018/194520 de 25/10/2018</p>

(21) BR 11 2019 022016-0	<p>Código 1.1 - Publicação Internacional – PCT. Apresentação de petição de requerimento de entrada na fase nacional</p> <p>(30) 19/04/2017 US 62/487,105; 05/03/2018 US 62/638,408</p> <p>(51) A61K 9/127 (1990.01), C07C 235/20 (1990.01), C12N 15/09 (1990.01), C12N 15/88 (1990.01)</p> <p>(86) PCT IL2018/050434 de 17/04/2018</p> <p>(87) WO 2018/193451 de 25/10/2018</p>
(21) BR 11 2019 022020-8	<p>Código 1.1 - Publicação Internacional – PCT. Apresentação de petição de requerimento de entrada na fase nacional</p> <p>(30) 23/05/2017 JP 2017-101569</p> <p>(51) A61K 8/34 (2006.01), A61K 8/25 (2006.01), A61K 8/31 (2006.01), A61K 8/73 (2006.01), A61Q 5/00 (2006.01)</p> <p>(86) PCT JP2017/038139 de 23/10/2017</p> <p>(87) WO 2018/216242 de 29/11/2018</p>
(21) BR 11 2019 022022-4	<p>Código 1.1 - Publicação Internacional – PCT. Apresentação de petição de requerimento de entrada na fase nacional</p> <p>(30) 21/04/2017 US 62/488,303; 23/04/2018 US 15/959,998</p> <p>(51) F04D 19/00 (1968.09), F04D 29/00 (1968.09), F04D 29/34 (1968.09), F04D 29/64 (1968.09), B63H 1/20 (1968.09)</p> <p>(86) PCT US2018/028884 de 23/04/2018</p> <p>(87) WO 2018/195539 de 25/10/2018</p>
(21) BR 11 2019 022024-0	<p>Código 1.1 - Publicação Internacional – PCT. Apresentação de petição de requerimento de entrada na fase nacional</p> <p>(30) 12/05/2017 PT 110072 V</p> <p>(51) B65D 85/804 (2000.01)</p> <p>(86) PCT PT2018/000007 de 03/05/2018</p> <p>(87) WO 2018/208182 de 15/11/2018</p>
(21) BR 11 2019 022025-9	<p>Código 1.1 - Publicação Internacional – PCT. Apresentação de petição de requerimento de entrada na fase nacional</p> <p>(30) 03/05/2017 EP 17169295.7</p> <p>(51) C12P 13/10 (1980.01), A23L 27/21 (2016.01), A23L 27/24 (2016.01)</p> <p>(86) PCT EP2018/061158 de 02/05/2018</p> <p>(87) WO 2018/202684 de 08/11/2018</p>
(21) BR 11 2019 022026-7	<p>Código 1.1 - Publicação Internacional – PCT. Apresentação de petição de requerimento de entrada na fase nacional</p> <p>(30) 25/04/2017 US 62/489,970; 24/04/2018 US 15/961,344</p> <p>(51) H04L 27/26 (1968.09), H04L 5/00 (1968.09)</p>

	(86) PCT US2018/029469 de 25/04/2018 (87) WO 2018/200747 de 01/11/2018
(21) BR 11 2019 022028-3	Código 1.1 - Publicação Internacional – PCT. Apresentação de petição de requerimento de entrada na fase nacional (30) 25/04/2017 US 62/489,981; 24/04/2018 US 15/961,446 (51) H04W 72/04 (2009.01), H04W 72/12 (2009.01) (86) PCT US2018/029470 de 25/04/2018 (87) WO 2018/200748 de 01/11/2018
(21) BR 11 2019 022031-3	Código 1.1 - Publicação Internacional – PCT. Apresentação de petição de requerimento de entrada na fase nacional (30) 21/04/2017 EP 17382212.3 (51) G01V 1/28 (1968.09) (86) PCT EP2018/059641 de 16/04/2018 (87) WO 2018/192867 de 25/10/2018
(21) BR 11 2019 022032-1	Código 1.1 - Publicação Internacional – PCT. Apresentação de petição de requerimento de entrada na fase nacional (30) 26/04/2017 CN PCT/CN2017/081949 (51) H04W 76/00 (2018.01) (86) PCT CN2018/080191 de 23/03/2018 (87) WO 2018/196522 de 01/11/2018
(21) BR 11 2019 022034-8	Código 1.1 - Publicação Internacional – PCT. Apresentação de petição de requerimento de entrada na fase nacional (51) F16G 13/16 (1968.09), F16P 7/02 (1968.09), H02G 11/00 (1968.09), G01L 1/20 (1968.09), G01R 31/02 (1968.09) (86) PCT EP2017/059685 de 24/04/2017 (87) WO 2018/196949 de 01/11/2018
(21) BR 11 2019 022041-0	Código 1.1 - Publicação Internacional – PCT. Apresentação de petição de requerimento de entrada na fase nacional (30) 26/04/2017 US 62/490,301 (51) A61K 8/46 (2006.01), A61K 8/73 (2006.01), A61K 8/81 (2006.01), A61K 8/49 (2006.01), A61K 8/04 (2006.01), A61Q 5/00 (2006.01), A61Q 5/02 (2006.01) (86) PCT US2018/029313 de 25/04/2018 (87) WO 2018/200644 de 01/11/2018
(21) BR 11 2019 022045-3	Código 1.1 - Publicação Internacional – PCT. Apresentação de petição de requerimento de entrada na fase nacional (30) 19/04/2017 NL 2018744

(51) A61K 9/16 (1974.07), A61K 9/50 (1974.07), B01F 5/04 (1968.09), B01D 39/10 (1968.09), B01J 2/06 (1968.09), B01F 3/08 (1968.09)

(86) PCT IB2018/052690 de 18/04/2018

(87) WO 2018/193389 de 25/10/2018

(21) BR 11 2019 022049-6

Código 1.1 - Publicação Internacional – PCT. Apresentação de petição de requerimento de entrada na fase nacional

(30) 17/05/2017 US US 62/507,508

(51) C07F 17/00 (1974.07), C08F 210/00 (1974.07), C08F 2/00 (1974.07), C08F 4/64 (1974.07), C08F 4/659 (2006.01)

(86) PCT US2018/032893 de 16/05/2018

(87) WO 2018/213395 de 22/11/2018

(21) BR 11 2019 022051-8

Código 1.1 - Publicação Internacional – PCT. Apresentação de petição de requerimento de entrada na fase nacional

(30) 22/05/2017 US 62/509,611; 16/10/2017 US 15/785,341

(51) A61B 34/30 (2016.01), B25J 5/00 (1968.09), B25J 18/00 (1985.01)

(86) PCT US2018/033056 de 16/05/2018

(87) WO 2018/217518 de 29/11/2018

(21) BR 11 2019 022053-4

Código 1.1 - Publicação Internacional – PCT. Apresentação de petição de requerimento de entrada na fase nacional

(30) 21/04/2017 GB 1706348.8

(51) E21B 34/06 (1980.01), E21B 47/09 (1980.01)

(86) PCT GB2018/051039 de 19/04/2018

(87) WO 2018/193265 de 25/10/2018

(21) BR 11 2019 022054-2

Código 1.1 - Publicação Internacional – PCT. Apresentação de petição de requerimento de entrada na fase nacional

(30) 21/04/2017 EP 17167601.8

(51) C08G 63/181 (1990.01), C08G 63/81 (1990.01), C08G 63/90 (1990.01), C08G 63/91 (1990.01), C07C 67/465 (1980.01), C07C 69/608 (1980.01)

(86) PCT EP2018/057518 de 23/03/2018

(87) WO 2018/192743 de 25/10/2018

(21) BR 11 2019 022055-0

Código 1.1 - Publicação Internacional – PCT. Apresentação de petição de requerimento de entrada na fase nacional

(51) D06F 39/04 (1968.09), A47L 15/00 (1968.09)

(86) PCT EP2017/060207 de 28/04/2017

(87) WO 2018/196999 de 01/11/2018

(21) BR 11 2019 022057-7

Código 1.1 - Publicação Internacional – PCT. Apresentação de petição de requerimento de entrada na fase nacional

(30) 09/05/2017 EP 17170103.0; 25/04/2018 EP 18169163.5
 (51) A23L 5/10 (2016.01), A23L 5/30 (2016.01)
 (86) PCT EP2018/061998 de 09/05/2018
 (87) WO 2018/206638 de 15/11/2018

(21) BR 11 2019 022058-5

Código 1.1 - Publicação Internacional – PCT. Apresentação de petição de requerimento de entrada na fase nacional
 (30) 20/04/2017 TW 106113333; 05/07/2017 US 15/641,358
 (51) A61B 17/56 (1985.01), A61B 17/58 (1985.01), A61B 17/68 (1995.01), A61B 17/82 (1995.01)
 (86) PCT US2018/028239 de 19/04/2018
 (87) WO 2018/195235 de 25/10/2018

(21) BR 11 2019 022059-3

Código 1.1 - Publicação Internacional – PCT. Apresentação de petição de requerimento de entrada na fase nacional
 (51) G05D 23/19 (1968.09)
 (86) PCT EP2017/060211 de 28/04/2017
 (87) WO 2018/197001 de 01/11/2018

(21) BR 11 2019 022062-3

Código 1.1 - Publicação Internacional – PCT. Apresentação de petição de requerimento de entrada na fase nacional
 (30) 02/06/2017 US 62/514229
 (51) F16L 21/06 (1968.09), B21D 39/04 (1968.09), F16L 21/00 (1968.09), F16L 21/02 (1968.09), F16L 21/03 (1990.01), F16L 25/14 (2000.01)
 (86) PCT US2018/035388 de 31/05/2018
 (87) WO 2018/222867 de 06/12/2018

(21) BR 11 2019 022063-1

Código 1.1 - Publicação Internacional – PCT. Apresentação de petição de requerimento de entrada na fase nacional
 (51) H04W 48/06 (2009.01)
 (86) PCT CN2017/083619 de 09/05/2017
 (87) WO 2018/205147 de 15/11/2018

(21) BR 11 2019 022065-8

Código 1.1 - Publicação Internacional – PCT. Apresentação de petição de requerimento de entrada na fase nacional
 (30) 21/04/2017 PT 110038; 24/04/2017 EP 17167852.7
 (51) C07D 487/04 (1974.07)
 (86) PCT IB2018/052756 de 20/04/2018
 (87) WO 2018/193415 de 25/10/2018

(21) BR 11 2019 022066-6

Código 1.1 - Publicação Internacional – PCT. Apresentação de petição de requerimento de entrada na fase nacional
 (30) 21/04/2017 US 62/488655

	(51) A01N 1/02 (1968.09) (86) PCT US2018/028672 de 20/04/2018 (87) WO 2018/195496 de 25/10/2018
(21) BR 11 2019 022067-4	Código 1.1 - Publicação Internacional – PCT. Apresentação de petição de requerimento de entrada na fase nacional (30) 24/04/2017 DE 10 2017 108 637.4 (51) H02J 3/38 (1968.09) (86) PCT EP2018/060441 de 24/04/2018 (87) WO 2018/197468 de 01/11/2018
(21) BR 11 2019 022068-2	Código 1.1 - Publicação Internacional – PCT. Apresentação de petição de requerimento de entrada na fase nacional (30) 12/05/2017 US US 62/505,398 (51) E21B 47/09 (1980.01), G01V 1/46 (1995.01), G01V 1/48 (1995.01), G01V 1/52 (1995.01) (86) PCT US2018/032294 de 11/05/2018 (87) WO 2018/209219 de 15/11/2018
(21) BR 11 2019 022069-0	Código 1.1 - Publicação Internacional – PCT. Apresentação de petição de requerimento de entrada na fase nacional (30) 21/04/2017 US 62/488,125 (51) B65D 79/00 (1968.09), B65D 1/40 (1968.09), B65D 1/42 (1968.09), B65D 23/00 (1968.09) (86) PCT US2018/028751 de 21/04/2018 (87) WO 2018/195525 de 25/10/2018
(21) BR 11 2019 022070-4	Código 1.1 - Publicação Internacional – PCT. Apresentação de petição de requerimento de entrada na fase nacional (30) 12/05/2017 EP 17305544.3 (51) G02C 7/02 (1968.09), A61B 3/04 (1968.09), A61B 3/09 (1968.09) (86) PCT EP2018/061016 de 30/04/2018 (87) WO 2018/206336 de 15/11/2018
(21) BR 11 2019 022072-0	Código 1.1 - Publicação Internacional – PCT. Apresentação de petição de requerimento de entrada na fase nacional (51) A01N 63/04 (1980.01), A01N 25/12 (1980.01), A01G 7/06 (1968.09) (86) PCT KR2017/004264 de 21/04/2017 (87) WO 2018/194199 de 25/10/2018
(21) BR 11 2019 022073-9	Código 1.1 - Publicação Internacional – PCT. Apresentação de petição de requerimento de entrada na fase nacional (30) 21/04/2017 PT 110037; 24/04/2017 EP 17167851.9

(51) C07D 487/04 (1974.07)
 (86) PCT IB2018/052753 de 20/04/2018
 (87) WO 2018/193414 de 25/10/2018

(21) BR 11 2019 022074-7 Código 1.1 - Publicação Internacional – PCT. Apresentação de petição de requerimento de entrada na fase nacional
 (30) 02/06/2017 EP 17174323.0; 17/10/2017 EP 17196949.6
 (51) C07K 16/22 (1995.01), C07K 16/18 (1995.01), A61K 39/395 (1980.01), C07K 16/28 (1995.01), A61K 31/502 (2000.01), A61P 35/00 (2000.01), C07K 16/46 (1995.01)
 (86) PCT EP2018/064445 de 01/06/2018
 (87) WO 2018/220169 de 06/12/2018

(21) BR 11 2019 022075-5 Código 1.1 - Publicação Internacional – PCT. Apresentação de petição de requerimento de entrada na fase nacional
 (30) 04/05/2017 US 62/501.670; 02/05/2018 US 15/969.584
 (51) A61M 25/00 (1968.09), A61M 25/06 (1990.01)
 (86) PCT US2018/030881 de 03/05/2018
 (87) WO 2018/204636 de 08/11/2018

(21) BR 11 2019 022076-3 Código 1.1 - Publicação Internacional – PCT. Apresentação de petição de requerimento de entrada na fase nacional
 (30) 04/05/2017 US 62/501,144
 (51) H04W 16/28 (2009.01), H04B 7/06 (1968.09), H04W 36/00 (2009.01)
 (86) PCT SE2018/050456 de 03/05/2018
 (87) WO 2018/203815 de 08/11/2018

(21) BR 11 2019 022078-0 Código 1.1 - Publicação Internacional – PCT. Apresentação de petição de requerimento de entrada na fase nacional
 (51) H01H 3/30 (1968.09), H01H 31/00 (1968.09), H01H 33/12 (1968.09), H01H 33/52 (1968.09)
 (86) PCT ES2017/070245 de 21/04/2017
 (87) WO 2018/193139 de 25/10/2018

(21) BR 11 2019 022079-8 Código 1.1 - Publicação Internacional – PCT. Apresentação de petição de requerimento de entrada na fase nacional
 (30) 28/04/2017 DE 10 2017 004 090.7; 11/10/2017 DE 10 2017 123 701.1
 (51) B64C 9/22 (1968.09), B64C 9/24 (1968.09)
 (86) PCT EP2018/060809 de 26/04/2018
 (87) WO 2018/197649 de 01/11/2018

(21) BR 11 2019 022081-0 Código 1.1 - Publicação Internacional – PCT. Apresentação de petição de requerimento de entrada na fase nacional

(30) 03/05/2017 US 62/500,911
 (51) C08F 210/16 (1974.07)
 (86) PCT US2018/029397 de 25/04/2018
 (87) WO 2018/204149 de 08/11/2018

(21) BR 11 2019 022082-8

Código 1.1 - Publicação Internacional – PCT. Apresentação de petição de requerimento de entrada na fase nacional
 (30) 27/04/2017 US 62/491,013; 19/12/2017 US 15/847,214
 (51) H04W 74/08 (2009.01)
 (86) PCT US2018/024956 de 28/03/2018
 (87) WO 2018/200117 de 01/11/2018

(21) BR 11 2019 022083-6

Código 1.1 - Publicação Internacional – PCT. Apresentação de petição de requerimento de entrada na fase nacional
 (30) 18/05/2017 EP 17171676.4
 (51) C08F 4/02 (1974.07), C08F 4/654 (1990.01), C08F 110/06 (1974.07)
 (86) PCT EP2018/062056 de 09/05/2018
 (87) WO 2018/210665 de 22/11/2018

(21) BR 11 2019 022085-2

Código 1.1 - Publicação Internacional – PCT. Apresentação de petição de requerimento de entrada na fase nacional
 (51) H04W 40/24 (2009.01)
 (86) PCT CN2017/082486 de 28/04/2017
 (87) WO 2018/195947 de 01/11/2018

(21) BR 11 2019 022088-7

Código 1.1 - Publicação Internacional – PCT. Apresentação de petição de requerimento de entrada na fase nacional
 (30) 26/04/2017 JP 2017-087702
 (51) C22C 38/00 (1974.07), C21D 8/02 (1980.01), C22C 38/38 (1974.07), C22C 38/58 (1974.07)
 (86) PCT JP2018/016764 de 25/04/2018
 (87) WO 2018/199145 de 01/11/2018

(21) BR 11 2019 022093-3

Código 1.1 - Publicação Internacional – PCT. Apresentação de petição de requerimento de entrada na fase nacional
 (30) 22/04/2017 IN 201741014335
 (51) C07K 14/34 (1995.01)
 (86) PCT IN2018/050235 de 19/04/2018
 (87) WO 2018/193475 de 25/10/2018

(21) BR 11 2019 022094-1

Código 1.1 - Publicação Internacional – PCT. Apresentação de petição de requerimento de entrada na fase nacional
 (30) 05/05/2017 CN 201710314136.3

(51) H04W 24/02 (2009.01), H04W 36/00 (2009.01)
 (86) PCT CN2018/085699 de 04/05/2018
 (87) WO 2018/202157 de 08/11/2018

(21) BR 11 2019 022096-8

Código 1.1 - Publicação Internacional – PCT. Apresentação de petição de requerimento de entrada na fase nacional
 (30) 20/04/2017 US 62/487.598; 27/04/2017 US 62/490.686; 02/05/2017 US 62/500.123; 14/08/2017 US 62/545.229
 (51) B65D 75/58 (1968.09), B65D 47/20 (1968.09)
 (86) PCT US2017/061500 de 14/11/2017
 (87) WO 2018/194714 de 25/10/2018

(21) BR 11 2019 022103-4

Código 1.1 - Publicação Internacional – PCT. Apresentação de petição de requerimento de entrada na fase nacional
 (30) 09/06/2017 EP 17175238.9
 (51) A61L 15/18 (1990.01), A61L 15/26 (1990.01), A61L 15/42 (1990.01), A61L 15/48 (1990.01)
 (86) PCT EP2018/064769 de 05/06/2018
 (87) WO 2018/224499 de 13/12/2018

(21) BR 11 2019 022105-0

Código 1.1 - Publicação Internacional – PCT. Apresentação de petição de requerimento de entrada na fase nacional
 (30) 31/05/2017 US 62/513,327; 16/10/2017 US 15/785,331
 (51) A61B 50/13 (2016.01)
 (86) PCT US2018/034229 de 23/05/2018
 (87) WO 2018/222470 de 06/12/2018

(21) BR 11 2019 022106-9

Código 1.1 - Publicação Internacional – PCT. Apresentação de petição de requerimento de entrada na fase nacional
 (30) 24/04/2017 EP 17167762.8
 (51) C05C 3/00 (1968.09), C05D 9/02 (1968.09), C05F 3/00 (1968.09), C05F 11/08 (1968.09), C05G 3/08 (1968.09)
 (86) PCT EP2018/060378 de 23/04/2018
 (87) WO 2018/197433 de 01/11/2018

(21) BR 11 2019 022108-5

Código 1.1 - Publicação Internacional – PCT. Apresentação de petição de requerimento de entrada na fase nacional
 (30) 22/04/2017 US 62/488,741; 23/08/2017 US 62/549,119; 23/08/2017 US 62/549,033
 (51) C07K 14/705 (1995.01), A61K 38/17 (1995.01), A61K 39/00 (1974.07), C07K 19/00 (1995.01)
 (86) PCT US2018/028753 de 22/04/2018
 (87) WO 2018/195527 de 25/10/2018

(21) BR 11 2019 022109-3	Código 1.1 - Publicação Internacional – PCT. Apresentação de petição de requerimento de entrada na fase nacional (30) 17/03/2017 US 62/473,154 (51) A24F 47/00 (1968.09), A61M 11/00 (1968.09), B65D 83/38 (1990.01) (86) PCT CA2018/050326 de 16/03/2018 (87) WO 2018/165769 de 20/09/2018
(21) BR 11 2019 022110-7	Código 1.1 - Publicação Internacional – PCT. Apresentação de petição de requerimento de entrada na fase nacional (30) 26/04/2017 US 15/498,241 (51) F04D 13/02 (1968.09), F04D 25/02 (1968.09) (86) PCT US2018/027076 de 11/04/2018 (87) WO 2018/200205 de 01/11/2018
(21) BR 11 2019 022111-5	Código 1.1 - Publicação Internacional – PCT. Apresentação de petição de requerimento de entrada na fase nacional (30) 24/04/2017 US 15/495,295 (51) C08L 21/00 (1974.07), C08L 9/00 (1974.07), C08L 25/04 (1974.07), C08L 25/16 (1974.07), C08F 212/08 (1974.07) (86) PCT US2018/028550 de 20/04/2018 (87) WO 2018/200326 de 01/11/2018
(21) BR 11 2019 022113-1	Código 1.1 - Publicação Internacional – PCT. Apresentação de petição de requerimento de entrada na fase nacional (51) A61L 2/14 (1980.01), A61L 2/20 (1980.01), A61L 2/26 (1980.01) (86) PCT KR2017/005806 de 02/06/2017 (87) WO 2018/221765 de 06/12/2018
(21) BR 11 2019 022120-4	Código 1.1 - Publicação Internacional – PCT. Apresentação de petição de requerimento de entrada na fase nacional (30) 24/04/2017 CN CN 201710270656.9 (51) E21B 41/00 (1968.09), G06F 9/455 (1990.01) (86) PCT US2018/027461 de 13/04/2018 (87) WO 2018/200216 de 01/11/2018
(21) BR 11 2019 022121-2	Código 1.1 - Publicação Internacional – PCT. Apresentação de petição de requerimento de entrada na fase nacional (30) 09/06/2017 GB 1709201.6 (51) A24F 1/00 (1968.09), A61M 15/06 (1968.09), A61M 11/04 (1968.09) (86) PCT GB2018/051540 de 06/06/2018 (87) WO 2018/224823 de 13/12/2018

(21) BR 11 2019 022123-9 Código 1.1 - Publicação Internacional – PCT. Apresentação de petição de requerimento de entrada na fase nacional
(30) 25/04/2017 US 15/496,078
(51) G01F 1/66 (1974.07), F16K 5/06 (1968.09)
(86) PCT US2018/021938 de 12/03/2018
(87) WO 2018/200087 de 01/11/2018

(21) BR 11 2019 022125-5 Código 1.1 - Publicação Internacional – PCT. Apresentação de petição de requerimento de entrada na fase nacional
(30) 25/04/2017 EP 17167999.6
(51) C25B 1/04 (1974.07), C25B 1/02 (1974.07), C25B 11/04 (1974.07)
(86) PCT EP2017/083134 de 15/12/2017
(87) WO 2018/197032 de 01/11/2018

(21) BR 11 2019 022126-3 Código 1.1 - Publicação Internacional – PCT. Apresentação de petição de requerimento de entrada na fase nacional
(30) 27/04/2017 JP 2017-088201
(51) H04W 72/12 (2009.01), H04L 27/26 (1968.09), H04W 8/22 (2009.01)
(86) PCT JP2018/015672 de 16/04/2018
(87) WO 2018/198851 de 01/11/2018

(21) BR 11 2019 022127-1 Código 1.1 - Publicação Internacional – PCT. Apresentação de petição de requerimento de entrada na fase nacional
(30) 24/04/2017 US 62/489116
(51) B60B 15/28 (1968.09), F16F 15/32 (1968.09)
(86) PCT US2018/027862 de 17/04/2018
(87) WO 2018/200249 de 01/11/2018

(21) BR 11 2019 022128-0 Código 1.1 - Publicação Internacional – PCT. Apresentação de petição de requerimento de entrada na fase nacional
(30) 24/04/2017 FR 1753535
(51) F01D 11/08 (1968.09), F01D 5/22 (1968.09)
(86) PCT FR2018/051022 de 24/04/2018
(87) WO 2018/197800 de 01/11/2018

(21) BR 11 2019 022129-8 Código 1.1 - Publicação Internacional – PCT. Apresentação de petição de requerimento de entrada na fase nacional
(30) 25/04/2017 US 62/489,904; 28/06/2017 US 15/636,359
(51) G06F 3/01 (2006.01), G06F 3/0481 (2013.01)
(86) PCT US2018/026995 de 11/04/2018
(87) WO 2018/200200 de 01/11/2018

(21) BR 11 2019 022132-8 Código 1.1 - Publicação Internacional – PCT. Apresentação de petição de

	requerimento de entrada na fase nacional (30) 06/06/2017 DE 10 2017 112 436.5 (51) B25J 9/00 (1968.09), A61F 5/01 (1968.09) (86) PCT EP2017/073947 de 21/09/2017 (87) WO 2018/224175 de 13/12/2018
(21) BR 11 2019 022133-6	Código 1.1 - Publicação Internacional – PCT. Apresentação de petição de requerimento de entrada na fase nacional (30) 25/04/2017 DE 10 2017 003 962.3 (51) B32B 3/26 (1968.09), B32B 27/08 (1968.09), B32B 27/32 (1968.09), B32B 27/16 (1968.09), B32B 27/18 (1968.09), B32B 27/20 (1968.09) (86) PCT EP2018/000173 de 09/04/2018 (87) WO 2018/197035 de 01/11/2018
(21) BR 11 2019 022134-4	Código 1.1 - Publicação Internacional – PCT. Apresentação de petição de requerimento de entrada na fase nacional (51) H04L 27/32 (1990.01), H04L 27/10 (1968.09), H04L 27/26 (1968.09) (86) PCT EP2017/059756 de 25/04/2017 (87) WO 2018/196954 de 01/11/2018
(21) BR 11 2019 022136-0	Código 1.1 - Publicação Internacional – PCT. Apresentação de petição de requerimento de entrada na fase nacional (51) H04W 72/04 (2009.01) (86) PCT CN2017/081860 de 25/04/2017 (87) WO 2018/195777 de 01/11/2018
(21) BR 11 2019 022137-9	Código 1.1 - Publicação Internacional – PCT. Apresentação de petição de requerimento de entrada na fase nacional (30) 04/05/2017 EP 17169490.4; 11/05/2017 EP 17170597.3 (51) C07D 413/12 (1974.07), C07D 261/04 (1974.07), A01N 43/80 (1980.01), A01P 3/00 (2006.01) (86) PCT EP2018/060542 de 25/04/2018 (87) WO 2018/202487 de 08/11/2018
(21) BR 11 2019 022139-5	Código 1.1 - Publicação Internacional – PCT. Apresentação de petição de requerimento de entrada na fase nacional (30) 04/05/2017 US 15/587,119; 04/05/2017 US 62/501,546 (51) A61N 1/05 (1985.01), A61N 1/36 (1968.09), A61M 5/48 (1990.01), A61M 5/168 (1990.01) (86) PCT US2018/031096 de 04/05/2018 (87) WO 2018/204789 de 08/11/2018
(21) BR 11 2019 022140-9	Código 1.1 - Publicação Internacional – PCT. Apresentação de petição de

	requerimento de entrada na fase nacional (30) 28/04/2017 US 62/492,064; 09/04/2018 US 15/948,539 (51) H04L 5/00 (1968.09) (86) PCT US2018/026930 de 10/04/2018 (87) WO 2018/200196 de 01/11/2018
(21) BR 11 2019 022141-7	Código 1.1 - Publicação Internacional – PCT. Apresentação de petição de requerimento de entrada na fase nacional (30) 24/04/2017 EP 17167816.2 (51) C07D 295/108 (1990.01), C07C 43/307 (1980.01), C07D 301/02 (1974.07) (86) PCT EP2018/060011 de 19/04/2018 (87) WO 2018/197324 de 01/11/2018
(21) BR 11 2019 022142-5	Código 1.1 - Publicação Internacional – PCT. Apresentação de petição de requerimento de entrada na fase nacional (30) 31/05/2017 US 62/512,896; 24/07/2017 US 62/536,002 (51) A61K 31/166 (2000.01), A61K 9/20 (1974.07), A61P 1/16 (2000.01), A61P 3/00 (2000.01), A61P 29/00 (2000.01), A61P 35/00 (2000.01), A61P 27/02 (2000.01) (86) PCT EP2018/064135 de 30/05/2018 (87) WO 2018/219982 de 06/12/2018
(21) BR 11 2019 022143-3	Código 1.1 - Publicação Internacional – PCT. Apresentação de petição de requerimento de entrada na fase nacional (30) 24/04/2017 EP 17167814.7 (51) C07C 49/84 (1974.07), C07D 295/108 (1990.01) (86) PCT EP2018/060012 de 19/04/2018 (87) WO 2018/197325 de 01/11/2018
(21) BR 11 2019 022145-0	Código 1.1 - Publicação Internacional – PCT. Apresentação de petição de requerimento de entrada na fase nacional (30) 24/04/2017 US 62/488,891; 19/04/2018 US 15/957,013 (51) A01N 37/46 (1980.01), A01N 39/04 (1980.01), A01N 57/20 (1980.01), A01N 25/02 (1980.01), A01P 13/00 (2006.01) (86) PCT EP2018/060351 de 23/04/2018 (87) WO 2018/197418 de 01/11/2018
(21) BR 11 2019 022146-8	Código 1.1 - Publicação Internacional – PCT. Apresentação de petição de requerimento de entrada na fase nacional (30) 24/04/2017 DE 10 2017 206 877.9; 14/02/2018 US 15/896,695 (51) G16H 40/67 (2018.01), G16H 40/40 (2018.01) (86) PCT EP2018/060423 de 24/04/2018 (87) WO 2018/197455 de 01/11/2018

(21) BR 11 2019 022147-6	Código 1.1 - Publicação Internacional – PCT. Apresentação de petição de requerimento de entrada na fase nacional (30) 24/04/2017 DE 10 2017 108 683.8 (51) F16J 9/06 (1968.09) (86) PCT EP2018/060414 de 24/04/2018 (87) WO 2018/197450 de 01/11/2018
<hr/>	
(21) BR 11 2019 022148-4	Código 1.1 - Publicação Internacional – PCT. Apresentação de petição de requerimento de entrada na fase nacional (51) A61B 17/00 (1968.09), A61B 17/22 (1968.09), A61B 17/32 (1968.09), A61B 17/34 (1968.09), A61B 18/00 (2000.01), A61M 1/00 (1968.09) (86) PCT US2017/030247 de 28/04/2017 (87) WO 2018/200002 de 01/11/2018
<hr/>	
(21) BR 11 2019 022149-2	Código 1.1 - Publicação Internacional – PCT. Apresentação de petição de requerimento de entrada na fase nacional (30) 25/04/2017 JP 2017-086314 (51) C10M 169/04 (1985.01), C10M 171/02 (1985.01), C10N 10/04 (1985.01), C10N 20/02 (1985.01), C10N 20/04 (1985.01), C10N 30/02 (1985.01), C10N 40/25 (1990.01), C10N 60/14 (1985.01) (86) PCT EP2018/059952 de 18/04/2018 (87) WO 2018/197309 de 01/11/2018
<hr/>	
(21) BR 11 2019 022152-2	Código 1.1 - Publicação Internacional – PCT. Apresentação de petição de requerimento de entrada na fase nacional (30) 25/04/2017 DE 10 2017 206 960.0; 11/05/2017 DE 10 2017 208 016.7 (51) A23G 3/42 (2006.01), A23G 3/44 (2006.01), A23L 29/281 (2016.01) (86) PCT EP2018/060469 de 24/04/2018 (87) WO 2018/197486 de 01/11/2018
<hr/>	
(21) BR 11 2019 022153-0	Código 1.1 - Publicação Internacional – PCT. Apresentação de petição de requerimento de entrada na fase nacional (30) 28/04/2017 JP 2017-089132 (51) B65D 75/62 (1968.09), A23L 21/10 (2016.01), B65D 85/72 (1968.09) (86) PCT JP2018/015807 de 17/04/2018 (87) WO 2018/198875 de 01/11/2018
<hr/>	
(21) BR 11 2019 022154-9	Código 1.1 - Publicação Internacional – PCT. Apresentação de petição de requerimento de entrada na fase nacional (30) 02/05/2017 NL 2018826 (51) C09B 67/22 (1980.01), C09D 11/328 (2014.01) (86) PCT NL2018/050287 de 01/05/2018

(87) WO 2018/203746 de 08/11/2018

(21) BR 11 2019 022155-7 Código 1.1 - Publicação Internacional – PCT. Apresentação de petição de requerimento de entrada na fase nacional
 (30) 19/05/2017 EP 17171853.9
 (51) C08K 3/22 (1974.07), C08K 9/06 (1974.07), C08L 83/04 (1974.07), C08L 83/06 (1974.07), H01B 17/32 (1968.09)
 (86) PCT EP2018/062170 de 10/05/2018
 (87) WO 2018/210687 de 22/11/2018

(21) BR 11 2019 022157-3 Código 1.1 - Publicação Internacional – PCT. Apresentação de petição de requerimento de entrada na fase nacional
 (30) 04/05/2017 GB 1707074.9
 (51) E21B 44/00 (1980.01), E21B 47/00 (1968.09)
 (86) PCT NO2018/050111 de 26/04/2018
 (87) WO 2018/203753 de 08/11/2018

(21) BR 11 2019 022159-0 Código 1.1 - Publicação Internacional – PCT. Apresentação de petição de requerimento de entrada na fase nacional
 (51) A61B 17/16 (1968.09), A61B 17/00 (1968.09)
 (86) PCT US2017/044419 de 28/07/2017
 (87) WO 2019/022769 de 31/01/2019

(21) BR 11 2019 022160-3 Código 1.1 - Publicação Internacional – PCT. Apresentação de petição de requerimento de entrada na fase nacional
 (30) 09/05/2017 EP 17170103.0; 01/03/2018 EP 18159561.2
 (51) A23L 3/01 (1990.01)
 (86) PCT EP2018/062000 de 09/05/2018
 (87) WO 2018/206640 de 15/11/2018

(21) BR 11 2019 022163-8 Código 1.1 - Publicação Internacional – PCT. Apresentação de petição de requerimento de entrada na fase nacional
 (30) 15/05/2017 US 62/506,081
 (51) B23B 27/04 (1968.09)
 (86) PCT IL2018/050454 de 25/04/2018
 (87) WO 2018/211491 de 22/11/2018

(21) BR 11 2019 022164-6 Código 1.1 - Publicação Internacional – PCT. Apresentação de petição de requerimento de entrada na fase nacional
 (30) 26/04/2017 NZ 731324; 16/10/2017 NZ 736448
 (51) G01N 33/53 (1985.01), C07K 14/195 (1995.01)
 (86) PCT NZ2018/050057 de 26/04/2018
 (87) WO 2018/199775 de 01/11/2018

(21) BR 11 2019 022166-2

Código 1.1 - Publicação Internacional – PCT. Apresentação de petição de requerimento de entrada na fase nacional

(30) 26/04/2017 US 62/490,230

(51) B60T 1/087 (1980.01)

(86) PCT EP2018/060641 de 25/04/2018

(87) WO 2018/197586 de 01/11/2018

(21) BR 21 2019 021916-7

Código 1.1 - Publicação Internacional – PCT. Apresentação de petição de requerimento de entrada na fase nacional

(30) 21/04/2017 BE 20175278; 29/08/2017 US 62/551,323; 12/03/2018 BE 20185151

(51) F01M 1/12 (1968.09), F04C 28/08 (2006.01), F04C 29/02 (1968.09), F04C 18/16 (1980.01), F16N 7/40 (1968.09), F04C 29/04 (1968.09)

(86) PCT IB2018/052065 de 27/03/2018

(87) WO 2018/193325 de 25/10/2018

Código 1.2 - Notificação – Pedido Retirado – PCT

Notificação da retirada do pedido internacional de patente depositado nos termos do Tratado de Cooperação em Matéria de Patentes – PCT no Brasil por não terem sido cumpridas as determinações referentes à entrada na fase nacional disciplinadas nos artigos 22 (designação) ou 39 (eleição) do PCT. Desta data corre o prazo de 60 (sessenta) dias para eventual recurso do interessado.

(21) BR 11 2015 000781-3 A2

Código 1.2 - Notificação – Pedido Retirado – PCT

(22) 12/06/2013

(71) AVENT, INC. (US)

(86) PCT IB2013/054819 de 12/06/2013

(87) WO 2014/009824 de 16/01/2014

Pedido retirado em relação ao Brasil por não atender às determinações referentes à entrada do pedido na fase nacional e por não cumprimento da exigência formulada na RPI 2533 de 23/07/2019

(21) BR 11 2018 007439-0 A2

Código 1.2 - Notificação – Pedido Retirado – PCT

(22) 17/10/2016

(71) CHRISTOPHER S. LORKOWSKI (US) ; WILLIAM R. DAGES (US) ; MARK LORKOWSKI (US) ; MICHAEL MITCHELL (US) ; MICHAEL PERRINE (US)

(86) PCT US2016/057424 de 17/10/2016

(87) WO 2017/066806 de 20/04/2017

Pedido retirado, uma vez que, segundo o Art. 216 inciso 2º da LPI, o documento de procuração não foi protocolado em sessenta dias contados da prática do primeiro ato da parte no processo, e não houve manifestação do requerente frente à publicação do arquivamento da petição (11.6.1) na RPI 2531 de 09/07/2019.

Código 1.2.3 - Decisão Anulada

Anulação da decisão de retirada do pedido internacional por ter sido indevida. (A toda publicação que envolva anulação de ato ou despacho caberá justificativa no processo administrativo.)

(21) PI 0916469-3 A2

Código 1.2.3 - Decisão Anulada

(22) 20/11/2009

(71) TOOL TECH AS (NO)

(86) PCT NO2009/000399 de 20/11/2009

(87) WO 2010/064919 de 10/06/2010

Em atendimento a decisão recursal publicada na RPI 2511, de 19/02/2019, fica anulada a publicação do código 1.2 da RPI nº 2421, de 30/05/2017.

Código 1.3 - Notificação - Fase Nacional - PCT

Notificação da entrada na fase nacional brasileira do pedido internacional de patente depositado nos termos do Tratado de Cooperação em Matéria de Patentes – PCT. O prazo para requerimento do pedido de exame, conforme art. 33 da Lei nº 9.279/96, é de 36 (trinta e seis) meses contado da data do depósito internacional.

(21) BR 11 2012 004021-9 A2	Código 1.3 - Notificação - Fase Nacional - PCT (22) 24/08/2009 (51) F02B 75/28 (1968.09) (54) MOTOR COM PISTÃO ROTATIVO OPOSTO RADIAL (71) CHORONSKI, EVGENIY (IL) ; MOUKHAEV BORIS (IL) (72) CHORONSKI EVGENIY; MOUKHAEV BORIS (85) 24/02/2012 (86) PCT IB2009/006902 de 24/08/2009 (87) WO 2011/024017 de 03/03/2011 Recurso conhecido e provido pela Coordenação-Geral de Recursos e Nulidades Administrativas. Reformada a decisão recorrida, conforme publicação na RPI 2522, de 07/05/2019.
(21) BR 11 2012 006746-0 A2	Código 1.3 - Notificação - Fase Nacional - PCT (22) 14/01/2010 (30) 29/09/2009 CN 200910176384.1 (51) H04W 16/00 (2009.01) (54) MÉTODO PARA MAPEAR UM CANAL LÓGICO EM UM FLUXO DE CONTROLE DE ACESSO AO MEIO (MAC) E SISTEMA PARA MAPEAR UM CANAL LÓGICO EM UM CONTROLE DE ACESSO AO MEIO (MAC) (71) ZTE CORPORATION (CN) (72) YAZHU KE; JIANWU DOU (85) 26/03/2012 (86) PCT CN2010/070190 de 14/01/2010 (87) WO 2010/145212 de 23/12/2010 Exigência cumprida pela petição 870190092540, de 16/09/2019.
(21) BR 11 2012 027326-4 A2	Código 1.3 - Notificação - Fase Nacional - PCT (22) 27/04/2011 (30) 27/04/2010 US 61/328,519 (51) E21B 43/24 (1968.09) (54) SISTEMAS DE AQUECIMENTO PARA FORMAÇÃO MINERAL SUBTERRÂNEA E MÉTODO PARA AQUECER A MESMA (71) American Shale Oil, LLC (US) (72) James R. Mcconaghy; Len Switzer; Alan K. Burnham; Roger L. Day (85) 25/10/2012

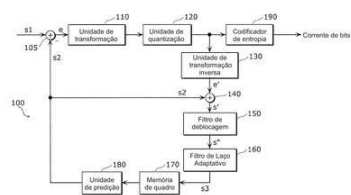

(51) H04N 7/00 (1968.09)

(54) MÉTODO DE CODIFICAÇÃO DE IMAGEM, MÉTODO DE DECODIFICAÇÃO DE IMAGEM, APARELHO DE CODIFICAÇÃO DE IMAGEM, APARELHO DE DECODIFICAÇÃO DE IMAGEM E APARELHO DE CODIFICAÇÃO E DECODIFICAÇÃO DE IMAGEM

(71) VELOS MEDIA INTERNATIONAL LIMITED (IE)

(72) SEMIH ESENLİK; MATTHIAS NARROSCHE; THOMAS WEDI

(85) 26/02/2015

(86) PCT JP2013/005541 de 19/09/2013

(87) WO 2014/050038 de 03/04/2014

Exigência cumprida pela petição 870190103421, de 14/10/2019.

(21) BR 11 2015 004141-8 A2

Código 1.3 - Notificação - Fase Nacional - PCT

(22) 27/06/2013

(30) 02/07/2013 US 13/540,037

(51) A61M 1/10 (1985.01), F04D 29/041 (2006.01), F04D 29/042 (2006.01), F04D 29/048 (2006.01)

(54) BOMBA DE SANGUE ROTODINÂMICA DE DUAS FASES

(71) THE CLEVELAND CLINIC FOUNDATION (US)

(72) HORVATH, DAVID J.; GOLDING, LEONARD A.R.; MASSIELLO, ALEX; KUBAN, BARRY D.

(85) 02/01/2015

(86) PCT US2013/048061 de 27/06/2013

(87) WO 2014/008078 de 09/01/2014

Exigência cumprida pela petição 870190102111, de 10/10/2019.

(21) BR 11 2015 004183-3 A2

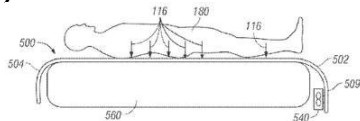

Código 1.3 - Notificação - Fase Nacional - PCT

(22) 30/08/2013

(30) 30/08/2012 US 61/695,002

(51) A61G 7/057 (1990.01), A47C 21/04 (1968.09)

(54) CAPA DE COLCHÃO; E MÉTODO PARA REMOVER A UMIDADE DE UMA PESSOA

(71) HUNTLEIGH TECHNOLOGY LIMITED (GB)

(72) JAMES A. LUCKEMEYER; CHRISTOPHER LOCKE

(85) 26/02/2015

(86) PCT US2013/057627 de 30/08/2013

(87) WO 2014/036466 de 06/03/2014

Exigência cumprida pela petição 870190105113, de 17/10/2019.

(21) BR 11 2015 004186-8 A2

Código 1.3 - Notificação - Fase Nacional - PCT

(22) 21/08/2013

(30) 29/08/2012 US 61/694,288

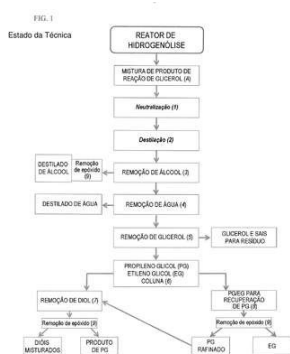

(51) C10G 1/06 (1968.09), B01J 19/00 (1980.01), C07C 31/18 (1968.09)
 (54) MÉTODO PARA REDUZIR CONTAMINANTES NA PRODUÇÃO DE UM GLICOL PRODUTO DE HIDROGENÓLISE; E MÉTODO DE FABRICAÇÃO DE PROPILENO GLICOL OU ETILENO GLICOL
 (71) ARCHER DANIELS MIDLAND COMPANY (US)
 (72) JOHN G. SOPER; CHI-CHENG MA; WILLIAM CHRISTOPHER HOFFMAN
 (85) 26/02/2015
 (86) PCT US2013/055903 de 21/08/2013
 (87) WO 2014/035740 de 06/03/2014
 Exigência cumprida pela petição 870190104016, de 15/10/2019.

(21) BR 11 2015 005855-8 A2

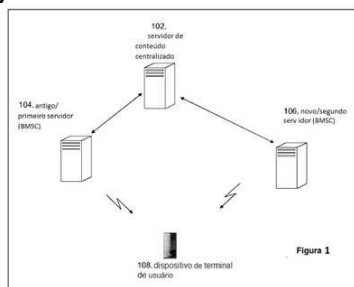

Código 1.3 - Notificação - Fase Nacional - PCT
 (22) 17/09/2013
 (30) 17/09/2012 US 61/701,936
 (51) H04L 9/08 (1990.01), H04L 29/06 (1990.01), H04W 12/04 (2009.01), H04N 21/2347 (2011.01), H04N 21/266 (2011.01), H04N 21/6405 (2011.01)
 (54) MÉTODO, MEIO LEGÍVEL POR COMPUTADOR NÃO TRANSITÓRIO, E APARELHO
 (71) NOKIA TECHNOLOGIES OY (FI)
 (72) SILKE HOLTMANN; RUNE LINDHOLM; PEKKA LAITINEN
 (85) 17/03/2015
 (86) PCT FI2013/050895 de 17/09/2013
 (87) WO 2014/041253 de 20/03/2014
 Exigência cumprida pela petição 870190104571, de 16/10/2019.

(21) BR 11 2015 022686-8 A2

Código 1.3 - Notificação - Fase Nacional - PCT
 (22) 11/03/2014
 (30) 12/03/2013 US 61/777350
 (51) A61B 17/42 (1968.09), A61B 19/00 (1968.09), A61M 25/01 (1990.01)
 (54) MANIPULADOR UTERINO
 (71) Puja Ahluwalia (US) ; PRABHAT K. AHLUWALIA (US)
 (72) PUJA AHLUWALIA; PRABHAT K. AHLUWALIA
 (85) 11/09/2015
 (86) PCT US2014/023247 de 11/03/2014
 (87) WO 2014/164700 de 09/10/2014

(21) BR 11 2017 005729-8 A2

Código 1.3 - Notificação - Fase Nacional - PCT
 (22) 29/09/2015
 (30) 30/09/2014 US 62/057,320
 (51) G01V 1/36 (1968.09), G01V 1/38 (1968.09), G01V 1/42 (1995.01), G01V 1/46 (1995.01), G01V 1/48 (1995.01)
 (54) AQUISIÇÃO DE EMISSÕES MISTURADAS DE FONTES

INDEPENDENTES COM REGISTRO DE PERFIL SÍSMICO VERTICAL

(71) BP CORPORATION NORTH AMERICA INC. (US)

(72) BRIAN HORNBY; RAYMOND LEE ABMA; DAVID JOHN HOWE; MIN ZHOU; JOHN NARANJO

(85) 21/03/2017

(86) PCT US2015/052804 de 29/09/2015

(87) WO 2016/053945 de 07/04/2016

Foi dado prosseguimento ao exame de admissibilidade do pedido em tela tendo como base a decisão da Presidência do INPI, fundamentada em parecer exarado pela Coordenação Geral de Recursos, e publicada na RPI 2521 de 30/04/2019 que reverteu a decisão publicada na RPI 2479 de 10/07/2018

(21) BR 11 2018 073573-6 A2

Código 1.3 - Notificação - Fase Nacional - PCT

(22) 19/05/2017

(30) 19/05/2016 US 62/338,905; 19/05/2017 US 15/600,440

(51) E21B 33/00 (1968.09), E21B 33/03 (1968.09), E21B 33/038 (1980.01)

(54) EQUIPAMENTO VEDADOR METAL-METAL DE POÇO

(71) CONTROL FLOW, INC. (US)

(72) JOCK W. IRVINE; THAMAS M. LAMBERT

(85) 14/11/2018

(86) PCT US2017/033646 de 19/05/2017

(87) WO 2017/201474 de 23/11/2017

(21) BR 11 2019 002686-0 A2

Código 1.3 - Notificação - Fase Nacional - PCT

(22) 04/08/2017

(30) 09/08/2016 JP 2016-156274

(51) C08B 37/00 (1974.07), A23L 33/125 (2016.01), A61K 31/715 (1974.07), A61P 37/04 (2000.01), A23L 19/00 (2016.01)

(54) POLISSACARÍDEO TENDO AÇÃO IMUNO ESTIMULATÓRIA NATURAL E IMUNO ESTIMULANTE NATURAL, OU ALIMENTO OU BEBIDA COMPREENDENDO A MESMA

(71) IMAGINE GLOBAL CARE CORPORATION (JP)

(72) SEKIMIZU, KAZUHISA; URAI, MAKOTO

(85) 08/02/2019

(86) PCT JP2017/029237 de 04/08/2017

(87) WO 2018/030542 de 15/02/2018

(21) BR 11 2019 007213-6 A2

Código 1.3 - Notificação - Fase Nacional - PCT

(22) 21/12/2016

(30) 10/10/2016 UA a 2016 10279

(51) A63B 22/00 (1990.01), A63B 22/06 (1990.01), A63B 69/00 (1968.09)

(54) DISPOSITIVO DE EXERCÍCIO ELÍPTICO PARA O TREINAMENTO SIMULTÂNEO DA CINTURA ESCAPULAR, DA CINTURA PÉLVICA E DOS MÚSCULOS DO TRONCO EM UM SER HUMANO.

(71) SERGII ANATOLIYOVYCH SOLODOVNIK (UA) ; OLEG ANATOLIYOVYCH VIETROV (UA)
 (72) OLEG ANATOLIYOVYCH VIETROV; SERGII ANATOLIYOVYCH SOLODOVNIK
 (85) 10/04/2019
 (86) PCT UA2016/000148 de 21/12/2016
 (87) WO 2017/184100 de 26/10/2017

(21) BR 11 2019 009878-0 A2

Código 1.3 - Notificação - Fase Nacional - PCT
 (22) 20/11/2017
 (30) 22/11/2016 JP 2016-226560; 21/06/2017 JP 2017-121287
 (51) B01D 53/14 (1968.09), C10G 29/20 (1968.09), C10L 3/10 (1990.01)
 (54) COMPOSIÇÃO PARA REMOÇÃO DE COMPOSTO CONTENDO ENXOFRE
 (71) KURARAY CO., LTD (JP)
 (72) MASAKI SHIMIZU; YUUSUKE SAITOU; TAKUO TSURUTA
 (85) 15/05/2019
 (86) PCT JP2017/041714 de 20/11/2017
 (87) WO 2018/097108 de 31/05/2018

(21) BR 11 2019 009999-9 A2

Código 1.3 - Notificação - Fase Nacional - PCT
 (22) 15/11/2017
 (30) 16/11/2016 US 15/352,898
 (51) G06Q 10/06 (2012.01), G06Q 50/02 (2012.01), G01N 33/02 (1968.09), G05B 15/02 (1968.09), G06K 9/00 (1968.09)
 (54) IDENTIFICAÇÃO DE ZONAS DE GERENCIAMENTO EM CAMPOS AGRÍCOLAS E GERAÇÃO DE PLANOS DE PLANTIO PARA AS ZONAS
 (71) THE CLIMATE CORPORATION (US)
 (72) ANAHITA HASSANZADEH; YE CHEN; ALEX WIMBUSH; MARLON MISRA; EMILY ROWAN
 (85) 16/05/2019
 (86) PCT US2017/061846 de 15/11/2017
 (87) WO 2018/093931 de 24/05/2018
 Exigência cumprida pela petição 870190104741, de 17/10/2019.

(21) BR 11 2019 010314-7 A2

Código 1.3 - Notificação - Fase Nacional - PCT
 (22) 28/11/2017
 (30) 29/11/2016 FR 16 61643
 (51) F01D 9/06 (1968.09), F02K 3/115 (1980.01), F02C 7/14 (1968.09), F02C 7/18 (1968.09)
 (54) LÂMINA-GUIA DE SAÍDA PARA UM MOTOR TURBO DE AERONAVE, COMPREENDENDO UMA ZONA CURVA DE PASSAGEM DE LUBRIFICANTE, QUE APRESENTA UMA CONCEPÇÃO MELHORADA
 (71) SAFRAN AIRCRAFT ENGINES (FR)

(72) CÉDRIC ZACCARDI; CHRISTOPHE MARCEL LUCIEN PERDRIGEON;
MOHAMED-LAMINE BOUTALEB; SÉBASTIEN VINCENT FRANÇOIS
DREANO
(85) 21/05/2019
(86) PCT FR2017/053265 de 28/11/2017
(87) WO 2018/100278 de 07/06/2018
Exigência cumprida pela petição 870190105054, de 17/10/2019.

(21) BR 11 2019 010436-4 A2 Código 1.3 - Notificação - Fase Nacional - PCT
(22) 13/10/2017
(30) 12/12/2016 JP 2016-240437
(51) C10G 47/04 (1980.01), B01J 23/86 (1974.07)
(54) MÉTODO PARA A PRODUÇÃO DE ÓLEO HIDROCRAQUEADO
(71) KABUSHIKI KAISHA KOBE SEIKO SHO (KOBE STEEL, LTD.) (JP)
(72) TORU HIGUCHI; YOICHI TAKAHASHI; TOSHIKI OKUI
(85) 22/05/2019
(86) PCT JP2017/037258 de 13/10/2017
(87) WO 2018/110065 de 21/06/2018

(21) BR 11 2019 010448-8 A2 Código 1.3 - Notificação - Fase Nacional - PCT
(22) 11/12/2017
(30) 15/12/2016 DE 10 2016 124 528.3
(51) A61B 17/80 (1995.01), A61B 17/82 (1995.01)
(54) IMPLANTE PARA OSTEOSSÍNTESE E CONJUNTO DE IMPLANTE COM
IMPLANTE
(71) KARL LEIBINGER MEDIZINTECHNIK GMBH & CO. KG (DE)
(72) CHRISTIAN LEIBINGER; KLAUS KOHLER
(85) 22/05/2019
(86) PCT EP2017/082221 de 11/12/2017
(87) WO 2018/108812 de 21/06/2018

(21) BR 11 2019 010902-1 A2 Código 1.3 - Notificação - Fase Nacional - PCT
(22) 27/10/2017
(30) 01/12/2016 EP 16201722.2
(51) C04B 24/16 (1985.01), C04B 24/26 (1985.01), C04B 40/00 (1985.01),
C04B 28/02 (1985.01)
(54) COMPOSIÇÕES DE POLÍMERO DE POLIACRILATO FUNCIONALIZADO
E DE MISTURA, E, MÉTODOS PARA PREPARAR UMA COMPOSIÇÃO DE
POLÍMERO DE POLIACRILATO FUNCIONALIZADO E PARA A ATENUAÇÃO
DE ARGILAS.
(71) HUNTSMAN INTERNATIONAL LLC (US)
(72) ANTONIUS WIBOWO; BEN WAMBACQ; XIAOHUA FANG; HAIBO ZHAO
(85) 28/05/2019
(86) PCT EP2017/077593 de 27/10/2017

(87) WO 2018/099659 de 07/06/2018

(21) BR 11 2019 011736-9 A2 Código 1.3 - Notificação - Fase Nacional - PCT
(22) 11/12/2017
(30) 09/12/2016 US 62/432,403
(51) E21B 19/16 (1968.09), E21B 17/02 (1968.09), E21B 17/03 (2000.01), E21B 17/04 (1968.09), E21B 17/042 (1968.09), E21B 17/043 (1968.09)
(54) COLUNA DE ASCENSÃO DE ALTA PRESSÃO, E, MÉTODO E FERRAMENTA DE COMPOSIÇÃO PARA MONTAR UMA COLUNA DE ASCENSÃO DE ALTA PRESSÃO
(71) TRENDSETTER VULCAN OFFSHORE, INC. (US)
(72) JAMES V. MAHER; DANIEL MCCELVEY
(85) 11/06/2019
(86) PCT US2017/065586 de 11/12/2017
(87) WO 2018/107156 de 14/06/2018

(21) BR 11 2019 011737-7 A2 Código 1.3 - Notificação - Fase Nacional - PCT
(22) 14/12/2017
(30) 15/12/2016 US US 15/380,402
(51) E02F 3/815 (1985.01)
(54) PLACA ESCAREADORA MELHORADA PARA MOTONIVELADORES
(71) CATERPILLAR INC. (US)
(72) DAVID BRUNO PARZYNSKI; THOMAS MARSHALL CONGDON
(85) 11/06/2019
(86) PCT US2017/066480 de 14/12/2017
(87) WO 2018/112236 de 21/06/2018

(21) BR 11 2019 011738-5 A2 Código 1.3 - Notificação - Fase Nacional - PCT
(22) 11/12/2017
(30) 09/12/2016 EP 16203188.4
(51) A61B 5/0275 (1990.01)
(54) MÉTODO IMPLEMENTADO POR COMPUTADOR PARA HEMODINÂMICA DE PROCESSAMENTO DE IMAGEM E SISTEMA PARA MEDIR E/OU AVALIAR HEMODINÂMICA EM PELO MENOS UMA PARTE DO TRATO GASTROINTESTINAL, DISPOSITIVO MÉDICO ELETRÔNICO, E, PROGRAMA DE COMPUTADOR
(71) PERFUSION TECH IVS (DK)
(72) MAD S HOLST AAGAARD MADSEN; MORTEN TOFT LUND
(85) 11/06/2019
(86) PCT EP2017/082204 de 11/12/2017
(87) WO 2018/104552 de 14/06/2018

(21) BR 11 2019 011740-7 A2 Código 1.3 - Notificação - Fase Nacional - PCT

(22) 08/12/2017
(30) 09/12/2016 IN 201621042122
(51) A61K 31/40 (1974.07), A61P 1/16 (2000.01)
(54) COMPOSIÇÃO FARMACÊUTICA E MÉTODO PARA O TRATAMENTO DE COLANGITE BILIAR PRIMÁRIA
(71) CADILA HEALTHCARE LIMITED (IN)
(72) MUKUL JAIN; DEVEN V. PARMAR; SURESH GIRI; BINU PHILIP; PANKAJ PATEL
(85) 11/06/2019
(86) PCT IB2017/057746 de 08/12/2017
(87) WO 2018/104916 de 14/06/2018

(21) BR 11 2019 011741-5 A2

Código 1.3 - Notificação - Fase Nacional - PCT
(22) 04/12/2017
(30) 09/12/2016 US 15/374,207
(51) B26D 1/00 (1968.09)
(54) LÂMINA DE FACA ROTATIVA ANULAR, COMBINAÇÃO DE UMA LÂMINA DE FACA ROTATIVA ANULAR E UM ALOJAMENTO DE LÂMINA ANULAR, ALOJAMENTO DE LÂMINA ANULAR E FACA ROTATIVA OPERADA POR ENERGIA
(71) BETTCHER INDUSTRIES, INC. (US)
(72) JEFFREY A. WHITED
(85) 11/06/2019
(86) PCT US2017/064500 de 04/12/2017
(87) WO 2018/106591 de 14/06/2018

(21) BR 11 2019 011745-8 A2

Código 1.3 - Notificação - Fase Nacional - PCT
(22) 07/12/2017
(30) 07/12/2016 US 62/431,255
(51) E21B 43/16 (1968.09), C09K 8/68 (2006.01), E21B 21/06 (1980.01), E21B 43/20 (1968.09)
(54) MÉTODOS E SISTEMAS PARA GERAR SOLUÇÕES POLIMÉRICAS AQUOSAS
(71) CHEVRON U.S.A. INC. (US)
(72) DO HOON KIM; DENNIS A. ALEXIS; VARADARAJAN DWARAKANATH; DAVID R. ESPINOSA; TAIMUR MALIK; PETER G. NEW; ADAM C. JACKSON; CHRISTOPHER MICHAEL NIEMI
(85) 11/06/2019
(86) PCT US2017/065106 de 07/12/2017
(87) WO 2018/106913 de 14/06/2018

(21) BR 11 2019 011746-6 A2

Código 1.3 - Notificação - Fase Nacional - PCT
(22) 21/12/2017
(30) 22/12/2016 IT 102016000129741

(51) B27N 3/16 (1985.01), B27N 3/20 (1985.01), B27N 5/00 (1985.01), B65D 19/00 (1968.09), B30B 11/02 (1968.09), B27N 3/22 (1985.01), B30B 15/30 (1968.09), B65G 47/19 (1968.09), B27N 1/02 (1985.01), B27N 3/18 (1985.01), B65D 71/00 (1968.09), B65D 19/04 (1968.09)
 (54) APARELHO PARA FORMAR UM PALETE DE MADEIRA COMPRIMIDA MONOLÍ-TICA COM CAPACIDADE DE CARGA AUMENTADA
 (71) IMAL S.R.L. (IT)
 (72) PAOLO BENEDETTI
 (85) 11/06/2019
 (86) PCT EP2017/084080 de 21/12/2017
 (87) WO 2018/115278 de 28/06/2018

(21) BR 11 2019 011750-4 A2

Código 1.3 - Notificação - Fase Nacional - PCT
 (22) 21/12/2017
 (30) 22/12/2016 US 62/437,770; 14/02/2017 EP 17155973.5
 (51) C07K 16/28 (1995.01), A61P 35/00 (2000.01)
 (54) MOLÉCULAS DE LIGAÇÃO PARA O TRATAMENTO DE CÂNCER
 (71) BOEHRINGER INGELHEIM INTERNATIONAL GMBH (DE)
 (72) KLAUS-PETER KUENKELE; TIMOTHY FENN; JUAN MANUEL GARCIA-MARTINEZ; JASON HO; CHRISTIAN KOESSL; SAURABH SEN; VLADIMIR VOYNOV; ANDREAS WERNITZNIG; RAJKUMAR GANESAN; ERTAN ERYILMAZ; ABDULSALAM SHAABAN
 (85) 11/06/2019
 (86) PCT EP2017/084002 de 21/12/2017
 (87) WO 2018/115231 de 28/06/2018

(21) BR 11 2019 011753-9 A2

Código 1.3 - Notificação - Fase Nacional - PCT
 (22) 08/12/2017
 (30) 14/12/2016 US 62/434,219
 (51) A61K 8/27 (2006.01), A61K 8/34 (2006.01), A61K 8/39 (2006.01), A61K 8/44 (2006.01), A61Q 15/00 (2006.01), A61K 8/86 (2006.01), A61K 8/92 (2006.01), A61K 8/06 (2006.01), A61K 8/19 (2006.01)
 (54) COMPOSIÇÕES ANTITRANSPIRANTES/DESODORANTES LIVRES DE ALUMÍNIO
 (71) COLGATE-PALMOLIVE COMPANY (US)
 (72) PETER R. HILLIARD JR.; SHARON KENNEDY; CRISTINA BIELLI; RICHARD P. ADAMS
 (85) 11/06/2019
 (86) PCT US2017/065222 de 08/12/2017
 (87) WO 2018/111704 de 21/06/2018

(21) BR 11 2019 011754-7 A2

Código 1.3 - Notificação - Fase Nacional - PCT
 (22) 04/12/2017
 (30) 12/12/2016 EP 16203555.4

(51) C08F 220/58 (1974.07)
(54) POLÍMERO COMPREENDENDO CERTO NÍVEL DE CARBONO DE MATERIAL BIOLÓGICO
(71) CLARIANT INTERNATIONAL LTD. (CH)
(72) DIRK FISCHER; CHRISTOPH KAYSER; GUNDULA STARKULLA
(85) 11/06/2019
(86) PCT EP2017/081414 de 04/12/2017
(87) WO 2018/108608 de 21/06/2018

(21) BR 11 2019 011756-3 A2 Código 1.3 - Notificação - Fase Nacional - PCT
(22) 11/12/2017
(30) 12/12/2016 US 62/432,789
(51) C11B 3/12 (1968.09), C11C 1/10 (1968.09)
(54) PROCESSO PARA DESTILAÇÃO DE ÁCIDOS GRAXOS DO ÓLEO DE PALMISTE PARA UM MÍNIMO DE RESÍDUOS
(71) L'AIR LIQUIDE SOCIÉTÉ ANONYME POUR L'ETUDE ET L'EXPLOITATION DES PROCÉDÉS GEORGES CLAUDE (FR)
(72) FLAIYH FARHAN AL-ANAZI; FRANCISCO REYES
(85) 11/06/2019
(86) PCT IB2017/057802 de 11/12/2017
(87) WO 2018/109644 de 21/06/2018

(21) BR 11 2019 011758-0 A2 Código 1.3 - Notificação - Fase Nacional - PCT
(22) 20/12/2017
(30) 21/12/2016 CN 201611191169.5
(51) C07D 401/14 (1974.07), A61K 31/4196 (2000.01), A61K 31/397 (2000.01), A61P 15/00 (2000.01)
(54) DERIVADO DE AZACICLOBUTIL TRIAZOL DE GRUPO DE ANEL CONDENSADO, MÉTODO DE PREPARAÇÃO DO MESMO E USO DO MESMO EM MEDICINA
(71) JIANGSU HENGRUI MEDICINE CO., LTD. (CN) ; SHANGHAI HENGRUI PHARMACEUTICAL CO., LTD. (CN)
(72) XIN LI; WEI HE; BIN WANG; ZHIGAO ZHANG; FENG HE; WEIKANG TAO
(85) 11/06/2019
(86) PCT CN2017/117421 de 20/12/2017
(87) WO 2018/113694 de 28/06/2018

(21) BR 11 2019 011759-8 A2 Código 1.3 - Notificação - Fase Nacional - PCT
(22) 08/12/2017
(30) 14/12/2016 US 62/434,226
(51) A61K 8/27 (2006.01), A61K 8/34 (2006.01), A61K 8/39 (2006.01), A61K 8/44 (2006.01), A61Q 15/00 (2006.01), A61K 8/86 (2006.01), A61K 8/92 (2006.01), A61K 8/06 (2006.01), A61K 8/19 (2006.01)
(54) COMPOSIÇÕES ANTITRANSPIRANTES/DESODORANTES LIVRES DE

ALUMÍNIO

(71) COLGATE-PALMOLIVE COMPANY (US)

(72) PETER R. HILLIARD JR.; SHARON KENNEDY

(85) 11/06/2019

(86) PCT US2017/065226 de 08/12/2017

(87) WO 2018/111706 de 21/06/2018

(21) BR 11 2019 011761-0 A2

Código 1.3 - Notificação - Fase Nacional - PCT

(22) 15/12/2017

(30) 16/12/2016 EP 16204688.2

(51) A61K 38/28 (1995.01)

(54) COMPOSIÇÕES FARMACÊUTICAS CONTENDO INSULINA

(71) NOVO NORDISK A/S (DK)

(72) MATHIAS NORRMAN; SUSANNE HOSTRUP; DORTE BJERRE

STEENSGAARD; HOLGER MARTIN STRAUSS; ROSA REBECCA ERRITZØE

HANSEN; SVEND HAVELUND; MORTEN SCHLEIN; JESPER

SØNDERGAARD PEDERSEN

(85) 11/06/2019

(86) PCT EP2017/083013 de 15/12/2017

(87) WO 2018/109162 de 21/06/2018

(21) BR 11 2019 011762-8 A2

Código 1.3 - Notificação - Fase Nacional - PCT

(22) 06/12/2017

(30) 13/12/2016 US 62/433,461

(51) B60C 19/08 (1968.09)

(54) MÉTODO DE FABRICAÇÃO DE UM PNEU, E, PNEU.

(71) BRIDGESTONE AMERICAS TIRE OPERATIONS, LLC (US)

(72) CHRISTOPHER R. BAKER; RUBEN L. MADRID; JUSTIN M. GEHRES;

KATHLEEN A. CLEMMER

(85) 11/06/2019

(86) PCT US2017/064924 de 06/12/2017

(87) WO 2018/111650 de 21/06/2018

(21) BR 11 2019 011764-4 A2

Código 1.3 - Notificação - Fase Nacional - PCT

(22) 30/11/2017

(30) 16/12/2016 US 15/381,835

(51) A23K 10/30 (2016.01), A23K 20/00 (2016.01), A23K 50/00 (2016.01), A23K 50/40 (2016.01)

(54) COMPOSIÇÕES DE ALIMENTOS PARA ANIMAIS DE ESTIMAÇÃO

(71) HILL'S PET NUTRITION, INC. (US)

(72) MATTHEW JACKSON; DENNIS JEWELL

(85) 11/06/2019

(86) PCT US2017/063822 de 30/11/2017

(87) WO 2018/111557 de 21/06/2018

(21) BR 11 2019 011766-0 A2 Código 1.3 - Notificação - Fase Nacional - PCT
(22) 11/12/2017
(30) 09/12/2016 US 62/432,278
(51) A61B 10/02 (2006.01), A61B 10/04 (2006.01)
(54) DISPOSITIVO, KIT E MÉTODO PARA BIÓPSIA COM ESCOVA
(71) ZANETTA MALANOWSKA-STEGA (US)
(72) ZANETTA MALANOWSKA-STEGA; DAMIAN STEGA
(85) 11/06/2019
(86) PCT US2017/065646 de 11/12/2017
(87) WO 2018/107175 de 14/06/2018

(21) BR 11 2019 011767-9 A2 Código 1.3 - Notificação - Fase Nacional - PCT
(22) 08/12/2017
(30) 09/12/2016 GB 1621017.1; 15/09/2017 GB 1714927.9
(51) C01F 11/46 (1968.09), C01F 11/18 (1968.09), C01C 1/24 (1968.09)
(54) LIBERAÇÃO DE IMPUREZAS A PARTIR DE UM MINERAL A BASE DE CÁLCIO
(71) CARBON CYCLE LIMITED (GB)
(72) WAQAS MIRZA; STEPHEN FLORENCE; IAN THAXTER; DAVID SEVIER
(85) 11/06/2019
(86) PCT GB2017/053697 de 08/12/2017
(87) WO 2018/104749 de 14/06/2018

(21) BR 11 2019 011768-7 A2 Código 1.3 - Notificação - Fase Nacional - PCT
(22) 01/11/2017
(30) 15/12/2016 US 62/434,760; 23/02/2017 US 62/462,497
(51) A61M 5/32 (1968.09), A61M 5/315 (1974.07), A61M 5/50 (1990.01)
(54) DISPOSITIVO DE FORNECIMENTO DE FÁRMACO INTRADÉRMICO QUE TEM UMA CONFIGURAÇÃO DE PÓS-APLICAÇÃO TRAVADA
(71) PKA SOFTTOUCH CORP. (CA)
(72) PANKAJ MODI; RICHARD CRAWFORD; JOE KERR
(85) 11/06/2019
(86) PCT CA2017/051298 de 01/11/2017
(87) WO 2018/107270 de 21/06/2018

(21) BR 11 2019 011770-9 A2 Código 1.3 - Notificação - Fase Nacional - PCT
(22) 18/12/2017
(30) 16/12/2016 CN 201611169116.3
(51) B25J 9/10 (1985.01)
(54) MECANISMO DE PONTO FIXO
(71) MICROPORT (SHANGHAI) MEDBOT CO., LTD. (CN)

(72) CHAO HE; SHUAI YUAN; TINGPING DAI
(85) 11/06/2019
(86) PCT CN2017/116826 de 18/12/2017
(87) WO 2018/108184 de 21/06/2018

(21) BR 11 2019 011772-5 A2 Código 1.3 - Notificação - Fase Nacional - PCT
(22) 13/12/2017
(30) 15/12/2016 US 15/379610
(51) C01B 3/38 (1980.01), B01J 37/16 (1974.07)
(54) MÉTODO DE INICIALIZAÇÃO DE UMA PLANTA DE HIDROGÊNIO OU GÁS DE SÍNTESE INTEGRADA.
(71) PRAXAIR TECHNOLOGY, INC. (US)
(72) ANDREW M. WARTA; TROY M. RAYBOLD; DAVID R. BARNES, JR.
(85) 11/06/2019
(86) PCT US2017/065970 de 13/12/2017
(87) WO 2018/111971 de 21/06/2018

(21) BR 11 2019 011774-1 A2 Código 1.3 - Notificação - Fase Nacional - PCT
(22) 23/01/2018
(30) 02/02/2017 DE 10 2017 000 931.7
(51) G01D 5/244 (1968.09)
(54) MÉTODO E DISPOSITIVO PARA MONITORAMENTO DOS SINAIS DE RASTREAMENTO DE UM SENSOR DE MUDANÇA DE POSIÇÃO
(71) SEW-EURODRIVE GMBH & CO. KG (DE)
(72) MICHAEL MÜLLER; FLORIAN ZERFASS; BENJAMIN NORENBURG; CHRISTIAN SENFT; SEBASTIAN RICHTER
(85) 11/06/2019
(86) PCT EP2018/025017 de 23/01/2018
(87) WO 2018/141482 de 09/08/2018

(21) BR 11 2019 011778-4 A2 Código 1.3 - Notificação - Fase Nacional - PCT
(22) 13/12/2017
(30) 13/12/2016 US 62/433,590
(51) F16L 23/18 (1995.01), F16L 59/147 (1990.01), F16L 23/12 (1990.01), F16L 15/04 (1974.07), F16J 15/06 (1968.09)
(54) CONJUNTO DE JUNTA DE FLANGE PARA LÍQUIDO INFLAMÁVEL
(71) MONSANTO TECHNOLOGY LLC (US)
(72) WILLIAM MARK MCDANIEL
(85) 11/06/2019
(86) PCT US2017/065988 de 13/12/2017
(87) WO 2018/111983 de 21/06/2018

(21) BR 11 2019 011779-2 A2 Código 1.3 - Notificação - Fase Nacional - PCT

(22) 09/12/2016
 (51) C01B 39/26 (1995.01)
 (54) MÉTODO PARA SINTETIZAR PENEIRA MOLECULAR DE MORDENITA MOR, PENEIRA MOLECULAR DE MORDENITA MOR E CATALISADOR PARA REAÇÃO DE CARBONILAÇÃO DE DIMETIL ÉTER
 (71) DALIAN INSTITUTE OF CHEMICAL PHYSICS, CHINESE ACADEMY OF SCIENCES (CN)
 (72) LINYING WANG; PENG TIAN; ZHONGMIN LIU; HONGYI YANG; XUEBIN ZHAO; BEIBEI GAO; YUYAN QIAO
 (85) 11/06/2019
 (86) PCT CN2016/109273 de 09/12/2016
 (87) WO 2018/103089 de 14/06/2018

(21) BR 11 2019 011780-6 A2 Código 1.3 - Notificação - Fase Nacional - PCT
 (22) 04/12/2017
 (30) 12/12/2016 EP 16203552.1
 (51) C08F 220/58 (1974.07)
 (54) POLÍMERO COMPREENDENDO CERTO NÍVEL DE CARBONO DE MATERIAL BIOLÓGICO
 (71) CLARIANT INTERNATIONAL LTD. (CH)
 (72) DIRK FISCHER; CHRISTOPH KAYSER; GUNDULA STARKULLA
 (85) 11/06/2019
 (86) PCT EP2017/081415 de 04/12/2017
 (87) WO 2018/108609 de 21/06/2018

(21) BR 11 2019 011782-2 A2 Código 1.3 - Notificação - Fase Nacional - PCT
 (22) 20/12/2017
 (30) 22/12/2016 SE 1651731-0
 (51) B27M 3/18 (1968.09), B25B 27/02 (1968.09), F16B 5/06 (1968.09), F16B 12/26 (1968.09), B27M 3/04 (1968.09), B27M 3/06 (1968.09), E04F 15/02 (1968.09), E04F 21/22 (1968.09)
 (54) DISPOSITIVO PARA INSERÇÃO DE UMA LINGUETA
 (71) VÄLINGE INNOVATION AB (SE)
 (72) JONAS FRANSSON; ANDREAS BLOMGREN; KARL ERIKSON
 (85) 11/06/2019
 (86) PCT SE2017/051305 de 20/12/2017
 (87) WO 2018/117953 de 28/06/2018

(21) BR 11 2019 011784-9 A2 Código 1.3 - Notificação - Fase Nacional - PCT
 (22) 14/12/2017
 (30) 14/12/2016 US 62/434,181
 (51) H04L 29/08 (1990.01)
 (54) MÉTODO, E, PONTO DE CONEXÃO DE REDE NO LADO DO SERVIDOR.

(71) IDAC HOLDINGS, INC. (US)
(72) SEBASTIAN ROBITZSCH; DIRK TROSSEN
(85) 11/06/2019
(86) PCT US2017/066434 de 14/12/2017
(87) WO 2018/112212 de 21/06/2018

(21) BR 11 2019 011786-5 A2

Código 1.3 - Notificação - Fase Nacional - PCT
(22) 12/12/2017
(30) 12/12/2016 US 15/376,432
(51) A23L 33/00 (2016.01), A23L 33/18 (2016.01), A23L 33/19 (2016.01), A23L 3/34 (1990.01), A61K 38/01 (1995.01)
(54) HIDROLISADOS DE PROTEÍNA E MÉTODOS DE FABRICAÇÃO DOS MESMOS
(71) MJN U.S. HOLDINGS LLC (US)
(72) TEARTSE TIM LAMBERS; CINDY ELISABETH MARIA VAN BOMMEL; ANJA MONIKA WITTKE; ZIHUA AO; KELLY ALINA DINGESS; KASPER ARTHUR HETTINGA
(85) 11/06/2019
(86) PCT EP2017/082378 de 12/12/2017
(87) WO 2018/108883 de 21/06/2018

(21) BR 11 2019 011789-0 A2

Código 1.3 - Notificação - Fase Nacional - PCT
(22) 05/12/2017
(30) 06/12/2016 US 62/430.758
(51) A61K 31/122 (2000.01), A61K 31/375 (1974.07), A61K 47/22 (1990.01)
(54) COMPOSTOS DE QUINONA E ÁCIDO ASCÓRBICO PARA TRATAR DOENÇA DE CHAGAS
(71) IC-MEDTECH CORP. (US)
(72) SUELI DE OLIVEIRA SILVA LAUTENSCHLAGER; VÂNIA CRISTINA DESOTI; CELSO VATARU NAKAMURA; VALDECIR FARIAS XIMENES
(85) 11/06/2019
(86) PCT US2017/064589 de 05/12/2017
(87) WO 2018/106623 de 14/06/2018

(21) BR 11 2019 011791-1 A2

Código 1.3 - Notificação - Fase Nacional - PCT
(22) 24/12/2017
(30) 23/12/2016 FR 1663357
(51) C03B 18/02 (1968.09), C03B 18/10 (1980.01), C03B 18/14 (1980.01)
(54) MÉTODO PARA FABRICAR VIDRO PLANO POR FLUTUAÇÃO
(71) SAINT-GOBAIN GLASS FRANCE (FR)
(72) FÉLIX LEBOIS; FABIEN BOUILLET
(85) 11/06/2019
(86) PCT FR2017/053843 de 24/12/2017

(87) WO 2018/115801 de 28/06/2018

(21) BR 11 2019 011793-8 A2 Código 1.3 - Notificação - Fase Nacional - PCT
(22) 29/11/2017
(30) 12/12/2016 US 15/375,916
(51) H04W 48/14 (2009.01), H04W 48/00 (2009.01), H04W 8/00 (2009.01), H04W 48/16 (2009.01)
(54) MÉTODOS E NÓ FILHO PARA ASSOCIAÇÃO PRIORIZADA ENTRE DISPOSITIVOS FILHO E DISPOSITIVOS PAI QUE OPERAM EM UMA REDE DE SALTO DE CANAL COM PARTIÇÕES DE TEMPO
(71) LANDIS+GYR INNOVATIONS, INC. (US)
(72) VIDYA PRAKASH; SAURABH JAIN
(85) 11/06/2019
(86) PCT US2017/063631 de 29/11/2017
(87) WO 2018/111549 de 21/06/2018

(21) BR 11 2019 011794-6 A2 Código 1.3 - Notificação - Fase Nacional - PCT
(22) 11/12/2017
(30) 12/12/2016 JP 2016-240442; 16/05/2017 JP 2017-097067; 25/09/2017 JP 2017-183149
(51) A61K 39/395 (1980.01), A61K 31/4745 (2000.01), A61K 45/00 (1974.07), A61K 47/20 (1990.01), A61K 47/68 (2017.01), A61P 35/00 (2000.01), A61P 35/02 (2000.01), A61P 43/00 (2000.01)
(54) COMPOSIÇÃO FARMACÊUTICA, E, MÉTODO TERAPÊUTICO.
(71) DAIICHI SANKYO COMPANY, LIMITED (JP)
(72) TOMOMI IWATA; CHIAKI ISHII; TEIJI WADA; SAORI ISHIDA; YASUKI KAMAI
(85) 11/06/2019
(86) PCT JP2017/044426 de 11/12/2017
(87) WO 2018/110515 de 21/06/2018

(21) BR 11 2019 011795-4 A2 Código 1.3 - Notificação - Fase Nacional - PCT
(22) 22/11/2017
(30) 12/12/2016 US 62/432738; 08/05/2017 CN 201710316634.1
(51) C01D 3/06 (1968.09), C01D 5/00 (1968.09), C01D 5/08 (1968.09)
(54) MÉTODOS PARA PRODUÇÃO E PARA RECUPERAÇÃO DE SULFATO DE POTÁSSIO.
(71) VEOLIA WATER TECHNOLOGIES, INC. (US)
(72) SEBASTIEN BESSENET; JINHAI FENG; JAMES RIEKE; TIMOTHY RITTOE
(85) 11/06/2019
(86) PCT US2017/063028 de 22/11/2017
(87) WO 2018/111517 de 21/06/2018

(21) BR 11 2019 011798-9 A2	Código 1.3 - Notificação - Fase Nacional - PCT (22) 20/12/2017 (30) 28/12/2016 US 62/439,626 (51) A22B 5/00 (1968.09), A22C 21/00 (1968.09), G06T 7/00 (1995.01), G06T 7/60 (1995.01) (54) PROCESSO AUTOMATIZADO PARA DETERMINAR QUANTIDADE DE CARNE REMANESCENTE EM CARCAÇA DE ANIMAL (71) CRYOVAC, LLC (US) (72) DANIEL HEALEY; RAJEEV SINHA; LEWIS WEBB; KEITH JOHNSON; JAMES MIZE (85) 11/06/2019 (86) PCT US2017/067609 de 20/12/2017 (87) WO 2018/125715 de 05/07/2018
(21) BR 11 2019 011799-7 A2	Código 1.3 - Notificação - Fase Nacional - PCT (22) 13/12/2017 (30) 13/12/2016 US 62/433,533 (51) A61K 38/00 (1995.01), A61K 38/20 (1995.01), C07K 14/54 (1995.01), C07K 14/55 (1995.01), C07K 19/00 (1995.01), C12N 15/09 (1990.01) (54) MODULADORES DE CÉLULAS T REGULADORAS MULTIVALENTES (71) DELINIA, INC. (US) (72) JEFFREY GREVE; JUNGMIN KIM; NIRANJANA NAGARAJAN; JOHN CHO (85) 11/06/2019 (86) PCT US2017/066163 de 13/12/2017 (87) WO 2018/112069 de 21/06/2018
(21) BR 11 2019 011801-2 A2	Código 1.3 - Notificação - Fase Nacional - PCT (22) 08/12/2017 (30) 08/12/2016 US 62/431,504 (51) C07D 207/12 (1974.07), A61K 31/40 (1974.07) (54) COMPOSTO, COMPOSIÇÃO FARMACÊUTICA E MÉTODO DE INIBIÇÃO DE DLK, MÉTODO DE TRATAMENTO DE UMA DOENÇA MEDIADA POR DLK, MÉTODO DE TRATAMENTO DE CÂNCER E REDUÇÃO DO DESENVOLVIMENTO DE UM DISTÚRBO NEUROLÓGICO INDUZIDO POR QUIMIOTERAPIA E MÉTODO PARA ALCANÇAR UM EFEITO EM UM PACIENTE (71) BOARD OF REGENTS, THE UNIVERSITY OF TEXAS SYSTEM (US) (72) MICHAEL J. SOTH; GANG LIU; KANG LE; JASON CROSS; PHILIP JONES (85) 11/06/2019 (86) PCT US2017/065385 de 08/12/2017 (87) WO 2018/107072 de 14/06/2018

(21) BR 11 2019 011802-0 A2	Código 1.3 - Notificação - Fase Nacional - PCT (22) 12/12/2017 (30) 12/12/2016 US 15/376,330 (51) A61K 38/40 (1995.01), A61K 45/06 (1974.07), A61K 31/047 (2000.01), A61K 31/19 (1974.07), A61K 31/202 (2000.01), A61K 31/59 (1974.07), A61K 31/716 (2000.01), A61K 33/26 (1974.07), A61K 33/30 (1974.07), A61K 35/747 (2015.01), A61P 3/04 (2000.01), A61P 3/00 (2000.01), A61P 3/08 (2000.01), A61P 3/02 (2000.01), A23L 33/12 (2016.01), A23L 33/18 (2016.01), A23L 33/00 (2016.01) (54) COMPOSIÇÕES NUTRICIONAIS CONTENDO BUTIRATO E/OU LACTOFERRINA E USOS DAS MESMAS (71) MJN U.S. HOLDINGS LLC (US) (72) MARIEKE HENRIETTE SCHOEMAKER; TEARTSE TIM LAMBERS; GABRIELE GROSS; ERIC ALEXANDER FRANCISCUS VAN TOL; SHAY CRISTINE PHILLIPS (85) 11/06/2019 (86) PCT EP2017/082459 de 12/12/2017 (87) WO 2018/108931 de 21/06/2018
(21) BR 11 2019 011803-9 A2	Código 1.3 - Notificação - Fase Nacional - PCT (22) 05/12/2017 (30) 15/12/2016 EP 16204199.0 (51) B25C 1/00 (1968.09), F16B 15/08 (1968.09) (54) DISPOSITIVO DE ACIONAMENTO E TIRA DE ELEMENTOS DE FIXAÇÃO (71) HILTI AKTIENGESELLSCHAFT (LI) (72) STEFAN MIESCHER; MIKKO MERIKOSKI (85) 11/06/2019 (86) PCT EP2017/081514 de 05/12/2017 (87) WO 2018/108630 de 21/06/2018
(21) BR 11 2019 011804-7 A2	Código 1.3 - Notificação - Fase Nacional - PCT (22) 16/05/2017 (30) 12/01/2017 JP 2017-003216 (51) F16L 3/10 (1968.09), A61M 5/14 (1968.09), A61M 16/08 (1985.01), F16L 3/22 (1968.09) (54) SUPORTE DE TUBO (71) ATOM MEDICAL CORPORATION (JP) (72) KEISUKE WAKABAYASHI; MASAOKI OOHASHI; YOSHIYUKI KOMIYAMA; ICHIRO MATSUBARA (85) 11/06/2019 (86) PCT JP2017/018299 de 16/05/2017 (87) WO 2018/131184 de 19/07/2018

(21) BR 11 2019 011805-5 A2 Código 1.3 - Notificação - Fase Nacional - PCT
(22) 11/12/2017
(30) 12/12/2016 EP 16203561.2
(51) A01N 59/26 (1980.01), C01F 1/00 (1968.09), C05B 11/04 (1968.09), C05B 17/00 (1968.09), A01P 3/00 (2006.01)
(54) USO DE UM FOSFONATO A OU DE UMA MISTURA DE FOSFONATO A E UM FOSFONATO B PARA COMBATER FUNGOS NOCIVOS, MÉTODOS PARA COMBATER FUNGOS NOCIVOS E PREPARAR UMA MISTURA CONTENDO FOSFONATO DE CÁLCIO SECUNDÁRIO E FOSFONATO DE MAGNÉSIO SECUNDÁRIO, E, MISTURA CONTENDO FOSFONATO DE CÁLCIO SECUNDÁRIO E FOSFONATO DE MAGNÉSIO SECUNDÁRIO.
(71) PRIMINGTEC UG (HAFTUNGSBESCHRÄNKT) (DE)
(72) CORNELIA MICKLEY; HARALD KÖHLE
(85) 11/06/2019
(86) PCT EP2017/082245 de 11/12/2017
(87) WO 2018/108822 de 21/06/2018

(21) BR 11 2019 011806-3 A2 Código 1.3 - Notificação - Fase Nacional - PCT
(22) 12/12/2017
(30) 12/12/2016 AU 2016905130
(51) C06B 43/00 (1974.07)
(54) COMPOSIÇÃO DE EXPLOSIVO, MÉTODO PARA PREPARAR UMA COMPOSIÇÃO DE EXPLOSIVO, E, USO DE UMA COMPOSIÇÃO DE EXPLOSIVO.
(71) CMTE DEVELOPMENT LIMITED (AU)
(72) MIGUEL ULISES ARAOS; ITALO ONEDERRA
(85) 11/06/2019
(86) PCT AU2017/051368 de 12/12/2017
(87) WO 2018/107213 de 21/06/2018

(21) BR 11 2019 011808-0 A2 Código 1.3 - Notificação - Fase Nacional - PCT
(22) 07/12/2016
(51) G07C 5/00 (1968.09), B60W 40/10 (2012.01), B60W 40/12 (2012.01), B60W 50/00 (2006.01), G06Q 50/30 (2012.01)
(54) MÉTODO E SISTEMA PARA PRESERVAR E PROCESSAR EVIDÊNCIA DE DADOS DE COLISÃO DE VEÍCULO
(71) JASON BAYLEY (CA)
(72) JASON BAYLEY
(85) 11/06/2019
(86) PCT CA2016/051433 de 07/12/2016
(87) WO 2018/102903 de 14/06/2018

(21) BR 11 2019 011809-8 A2 Código 1.3 - Notificação - Fase Nacional - PCT

(22) 08/12/2017

(30) 09/12/2016 EP 16203280.9; 30/03/2017 EP 17163858.8

(51) A23D 9/013 (1995.01), A61K 31/201 (2000.01), A61K 31/202 (2000.01), A61K 31/683 (2000.01), A23L 33/00 (2016.01), A23L 33/12 (2016.01), A61P 25/32 (2000.01), A61P 25/28 (2000.01), A61P 25/24 (2000.01), A61P 25/22 (2000.01), A61P 25/16 (2000.01), A61P 25/30 (2000.01)

(54) COMPOSIÇÃO NUTRICIONAL, MÉTODO PARA APRIMORAR A COMPOSIÇÃO DE ÁCIDOS GRAXOS DAS MEMBRANAS CELULARES, MÉTODO PARA PREVENÇÃO E/OU TRATAMENTO DE UMA DISFUNÇÃO ASSOCIADA COM A COMPOSIÇÃO DE ÁCIDOS GRAXOS DE MEMBRANA DO CÉREBRO COMPROMETIDA, E USO DE LIPÍDEO

(71) N.V. NUTRICIA (NL)

(72) ANNIEK LIDEWIJ SCHIPPER; ELINE MARLEEN VAN DER BEEK; DENNIS STANLEY ACTON; NANA BARTKE; STEFANIE SCHOEN

(85) 11/06/2019

(86) PCT EP2017/081998 de 08/12/2017

(87) WO 2018/104512 de 14/06/2018

(21) BR 11 2019 011810-1 A2

Código 1.3 - Notificação - Fase Nacional - PCT

(22) 30/11/2017

(30) 12/12/2016 EP 16203564.6

(51) H05B 6/12 (1980.01)

(54) PLACA DE COCÇÃO POR INDUÇÃO COM UM SISTEMA DE RESFRIAMENTO

(71) ELECTROLUX APPLIANCES AKTIEBOLAG (SE)

(72) SIMON MALKOMES; ALWIN NEUKAMM; BJÖRN LEYH; GERHARD KLEIN

(85) 11/06/2019

(86) PCT EP2017/080902 de 30/11/2017

(87) WO 2018/108539 de 21/06/2018

(21) BR 11 2019 011812-8 A2

Código 1.3 - Notificação - Fase Nacional - PCT

(22) 11/12/2017

(30) 12/12/2016 US 15/376,298

(51) A23L 33/00 (2016.01), A23L 33/12 (2016.01), A23L 33/135 (2016.01), A23L 33/17 (2016.01), A23L 33/18 (2016.01), A23L 33/19 (2016.01), A23L 33/21 (2016.01), A23L 33/125 (2016.01), A61K 35/741 (2015.01), A61K 35/747 (2015.01), A61P 25/00 (2000.01)

(54) COMPOSIÇÕES NUTRICIONAIS CONTENDO BUTIRATO E USOS DAS MESMAS

(71) MJN U.S. HOLDINGS LLC (US)

(72) CHENZHONG KUANG; YAN XIAO; TEARTSE TIM LAMBERS; ERIC ALEXANDER FRANCISCUS VAN TOL; DIRK HERMAN ANTONIUS HONDMANN; SHAY CRISTINE PHILLIPS

(85) 11/06/2019
(86) PCT EP2017/082285 de 11/12/2017
(87) WO 2018/108841 de 21/06/2018

(21) BR 11 2019 011813-6 A2 Código 1.3 - Notificação - Fase Nacional - PCT
(22) 13/12/2016
(51) H04B 7/04 (1968.09)
(54) MÉTODO DE TRANSMISSÃO DE SINAIS E DISPOSITIVO TERMINAL PARA TRANSMISSÃO DE SINAIS
(71) GUANGDONG OPPO MOBILE TELECOMMUNICATIONS CORP., LTD. (CN)
(72) HAI TANG
(85) 11/06/2019
(86) PCT CN2016/109688 de 13/12/2016
(87) WO 2018/107363 de 21/06/2018

(21) BR 11 2019 011814-4 A2 Código 1.3 - Notificação - Fase Nacional - PCT
(22) 06/12/2017
(30) 06/12/2016 US 62/430,378
(51) A61B 5/053 (2000.01), A61B 5/00 (1968.09), A61J 15/00 (1968.09), A61B 5/02 (1968.09)
(54) APARELHO PARA MONITORAR UM PACIENTE ALVO PARA DETERMINAÇÃO DO ACÚMULO DE FLUIDOS PULMONARES NA BASE DE PELO MENOS UM PULMÃO E MÉTODO PARA CAPTAR FLUIDOS PULMONARES DE UM PACIENTE ALVO NA BASE DOS PULMÕES
(71) ART MEDICAL LTD. (IL)
(72) LIRON ELIA; GAVRIEL J. IDAN
(85) 11/06/2019
(86) PCT IB2017/057702 de 06/12/2017
(87) WO 2018/104888 de 14/06/2018

(21) BR 11 2019 011817-9 A2 Código 1.3 - Notificação - Fase Nacional - PCT
(22) 15/12/2017
(30) 16/12/2016 IT 102016000127498
(51) A61K 35/747 (2015.01), A61K 35/744 (2015.01), A61K 35/745 (2015.01), A61K 35/741 (2015.01), A61K 36/06 (2006.01), A61K 9/00 (1968.09), A61K 9/20 (1974.07), A61K 9/14 (1974.07), A23L 33/135 (2016.01), A61P 1/00 (2000.01)
(54) PROBIÓTICOS PARA O USO EM DIVERTICULOSE E DOENÇA DIVERTICULAR
(71) SOFAR S.P.A. (IT)
(72) ANDREA BIFFI; WALTER FIORE; RUGGERO ROSSI
(85) 11/06/2019
(86) PCT IB2017/057980 de 15/12/2017

(87) WO 2018/109730 de 21/06/2018

(21) BR 11 2019 011819-5 A2

Código 1.3 - Notificação - Fase Nacional - PCT

(22) 06/12/2017

(30) 13/12/2016 US 62/433,415

(51) C07D 213/79 (1974.07), C07D 213/803 (1980.01)

(54) MÉTODO DE PREPARO DE

4-AMINO-3-CLORO-5-FLUORO-6-(4-CLORO-2-FLUORO-3-METOXIFENIL)PI
COLINATO DE BENZILA

(71) DOW AGROSCIENCES LLC (US)

(72) JASON S. FISK; DAVID J. COULING; ABRAHAM D. SCHUITMAN;
MEGAN E. DONALDSON; BRIAN MURDOCH; RONALD B. LENG

(85) 11/06/2019

(86) PCT US2017/064833 de 06/12/2017

(87) WO 2018/111639 de 21/06/2018

(21) BR 11 2019 011824-1 A2

Código 1.3 - Notificação - Fase Nacional - PCT

(22) 12/12/2017

(30) 12/12/2016 US 62/432,883; 12/12/2017 US 15/839,484

(51) F24F 1/46 (2011.01)

(54) SISTEMA DE REFRIGERAÇÃO POR AMÔNIA COMPACTO DE BAIXA
CARGA COM CONDENSADORA EVAPORATIVA

(71) EVAPCO, INC. (US)

(72) KURT L. LIEBENDORFER; GREGORY S. DEROSIER; TREVOR HEGG;
SARAH L. FERRARI; DON HAMILTON; NICHOLAS HESSER; KENNETH
WRIGHT

(85) 11/06/2019

(86) PCT US2017/065867 de 12/12/2017

(87) WO 2018/111907 de 21/06/2018

(21) BR 11 2019 011841-1 A2

Código 1.3 - Notificação - Fase Nacional - PCT

(22) 04/12/2017

(30) 08/12/2016 GB 1620917.3; 06/09/2017 GB 1714339.7

(51) B41F 17/22 (1968.09), B41F 23/00 (1968.09), B41F 23/08 (1968.09), B41F
19/00 (1968.09), B41M 1/40 (1968.09)

(54) FORMAÇÃO DE UMA TEXTURA EM UMA DECORAÇÃO DE
SUPERFÍCIE DE LATA

(71) CROWN PACKAGING TECHNOLOGY, INC. (US)

(72) GRAHAME JOHN HUGHES; MARTIN ROGERSON

(85) 11/06/2019

(86) PCT GB2017/053647 de 04/12/2017

(87) WO 2018/104714 de 14/06/2018

(21) BR 11 2019 011846-2 A2	Código 1.3 - Notificação - Fase Nacional - PCT (22) 02/01/2018 (30) 18/01/2017 EP 17151989.5 (51) H02K 1/18 (1968.09), H02K 7/18 (1968.09) (54) ESTRUTURA DE SUPORTE, SEGMENTO DE ESTATOR E ESTATOR DE UMA MÁQUINA DINAMOELÉTRICA, GERADOR DE ROTOR EXTERNO OU MOTOR DE ROTOR EXTERNO, INSTALAÇÃO DE ENERGIA EÓLICA, E, PROCESSOS PARA FABRICAR UM SEGMENTO DE ESTATOR E UM ESTATOR (71) SIEMENS AKTIENGESELLSCHAFT (DE) (72) ANDREAS JÖCKEL; ANDREAS LINDMEIER; FRANZ XAVER MICHAEL SCHOBER; ANDREAS SEIL (85) 11/06/2019 (86) PCT EP2018/050008 de 02/01/2018 (87) WO 2018/134043 de 26/07/2018
(21) BR 11 2019 011847-0 A2	Código 1.3 - Notificação - Fase Nacional - PCT (22) 07/12/2017 (30) 07/12/2016 CN PCT/CN2016/108897 (51) C07D 487/04 (1974.07), A61K 31/4985 (2000.01), A61P 35/00 (2000.01), A61P 37/00 (2000.01) (54) DERIVADOS DE IMIDAZO [1,5-A] PIRAZINA COMO INIBIDORES PI3KDELTA (71) BEIGENE, LTD. (KY) (72) LI, JING; ZHAO, HAIBO; WANG, ZHIWEI (85) 11/06/2019 (86) PCT CN2017/114970 de 07/12/2017 (87) WO 2018/103688 de 14/06/2018
(21) BR 11 2019 011848-9 A2	Código 1.3 - Notificação - Fase Nacional - PCT (22) 16/11/2017 (30) 12/12/2016 DE 10 2016 124 071.0 (51) B65D 39/08 (1968.09), B65D 55/06 (1968.09) (54) INVÓLUCRO DE TAMPÃO DE BATOQUE (71) SCHÜTZ GMBH & CO. KGAA (DE) (72) BERND KLATT (85) 11/06/2019 (86) PCT EP2017/079448 de 16/11/2017 (87) WO 2018/108435 de 21/06/2018
(21) BR 11 2019 011851-9 A2	Código 1.3 - Notificação - Fase Nacional - PCT (22) 08/12/2017 (30) 12/12/2016 CN 201611144017.X (51) H04W 36/08 (2009.01)

(54) MÉTODO DE TRANSFERÊNCIA DE REDE SEM FIO E APARELHO
 (71) HUAWEI TECHNOLOGIES CO., LTD. (CN)
 (72) YUNGUI WANG,; FUQING SUN; RUIFENG WANG; ZHIJIAN HE
 (85) 11/06/2019
 (86) PCT CN2017/115299 de 08/12/2017
 (87) WO 2018/108036 de 21/06/2018

(21) BR 11 2019 011852-7 A2

Código 1.3 - Notificação - Fase Nacional - PCT
 (22) 07/12/2017
 (30) 07/12/2016 US 62/431,410; 07/12/2017 US 15/835,229
 (51) H04W 36/00 (2009.01)
 (54) SISTEMA DE SATÉLITE MÓVEL E PROJETO DE PORTA DE ACESSO DA PRÓXIMA GERAÇÃO
 (71) HUGHES NETWORK SYSTEMS, LLC (US)
 (72) CHANNASANDRA S. RAVISHANKAR; JOHN CORRIGAN; GAGUK ZAKARIA
 (85) 11/06/2019
 (86) PCT US2017/065186 de 07/12/2017
 (87) WO 2018/106965 de 14/06/2018

(21) BR 11 2019 011853-5 A2

Código 1.3 - Notificação - Fase Nacional - PCT
 (22) 09/12/2017
 (30) 10/12/2016 IN 201641042252
 (51) C07K 4/00 (1995.01), C07K 1/10 (1985.01)
 (54) SÍNTESE DE LIRAGLUTIDA
 (71) BIOCON LIMITED (IN)
 (72) RAMU VASANTHAKUMAR GANGA; NITIN PATIL; PALLE VENKATA RAGHAVENDRA CHARYULU; CASTELINO ROOPA JASMINE; RAMBABU MACHANI; DEEPA SHANKAR SUVARNA
 (85) 11/06/2019
 (86) PCT IB2017/057763 de 09/12/2017
 (87) WO 2018/104922 de 14/06/2018

(21) BR 11 2019 011855-1 A2

Código 1.3 - Notificação - Fase Nacional - PCT
 (22) 14/12/2017
 (30) 19/12/2016 FI 20165984
 (51) C10L 1/02 (1968.09), C10L 1/16 (1968.09), C10L 1/185 (2006.01), C10L 10/02 (1968.09)
 (54) COMPOSIÇÃO DE DIESEL DE MÚLTIPLAS COMPONENTES
 (71) NESTE OYJ (FI)
 (72) ULLA KIISKI; MARKKU KURONEN; KALLE LEHTO; TUUKKA HARTIKKA
 (85) 11/06/2019
 (86) PCT FI2017/050887 de 14/12/2017

(87) WO 2018/115575 de 28/06/2018

(21) BR 11 2019 011856-0 A2 Código 1.3 - Notificação - Fase Nacional - PCT
 (22) 11/12/2017
 (30) 09/12/2016 NO 20161956
 (51) E02B 17/00 (1968.09), B63B 35/00 (1968.09), E21B 7/128 (1980.01)
 (54) PLATAFORMA DE CABEÇA DE POÇO NÃO TRIPULADA
 (71) KVÆRNER AS (NO)
 (72) KNUT ENGENSE
 (85) 11/06/2019
 (86) PCT EP2017/082159 de 11/12/2017
 (87) WO 2018/104546 de 14/06/2018

(21) BR 11 2019 011857-8 A2 Código 1.3 - Notificação - Fase Nacional - PCT
 (22) 07/12/2017
 (30) 14/12/2016 EP 16204073.7
 (51) C08G 59/18 (1974.07)
 (54) ENDURECEDOR PARA ADESIVOS DE RESINA EPÓXI PARA ENDURECIMENTO A FRIO COM ENDURECIMENTO RÁPIDO
 (71) SIKA TECHNOLOGY AG (CH)
 (72) ULRICH GERBER
 (85) 11/06/2019
 (86) PCT EP2017/081904 de 07/12/2017
 (87) WO 2018/108706 de 21/06/2018

(21) BR 11 2019 011859-4 A2 Código 1.3 - Notificação - Fase Nacional - PCT
 (22) 11/12/2017
 (30) 09/12/2016 DK PA201600756
 (51) C07K 14/605 (1995.01), A61K 38/26 (1995.01)
 (54) AGONISTA DUPLO DE GLP-1/GLP-2, COMPOSIÇÃO, MÉTODO PARA AUMENTAR MASSA INTESTINAL, MÉTODO DE PROFILAXIA OU TRATAMENTO DE MÁ-ABSORÇÃO INTESTINAL E USO DE UM AGONISTA DUPLO
 (71) ZEALAND PHARMA A/S (DK)
 (72) BJARNE DUE LARSEN; LISE GIEHM; ALISTAIR VINCENT GORDON EDWARDS
 (85) 11/06/2019
 (86) PCT EP2017/082289 de 11/12/2017
 (87) WO 2018/104560 de 14/06/2018

(21) BR 11 2019 011861-6 A2 Código 1.3 - Notificação - Fase Nacional - PCT
 (22) 07/12/2017
 (30) 14/12/2016 EP 16204079.4

(51) C08G 59/18 (1974.07), C09J 163/00 (1990.01), C04B 26/14 (1985.01)
 (54) ADESIVO DE RESINA EPÓXI COM ALTA RESISTÊNCIA À
 COMPRESSÃO
 (71) SIKA TECHNOLOGY AG (CH)
 (72) ULRICH GERBER; STEFFEN KELCH; CHRISTOPH MAYER
 (85) 11/06/2019
 (86) PCT EP2017/081906 de 07/12/2017
 (87) WO 2018/108707 de 21/06/2018

(21) BR 11 2019 011865-9 A2

Código 1.3 - Notificação - Fase Nacional - PCT
 (22) 04/12/2017
 (30) 08/12/2016 US 15/373,036
 (51) E21B 44/00 (1980.01), E21B 41/00 (1968.09), E21B 10/00 (1980.01)
 (54) MÉTODOS E SISTEMAS PARA PERFURAÇÃO DE FUROS DE POÇO EM
 FORMAÇÕES DE TERRA
 (71) BAKER HUGHES, A GE COMPANY, LLC (US) ; BP EXPLORATION
 OPERATING COMPANY LIMITED (GB)
 (72) DAVID A. CURRY; RUDOLF CARL PESSIER; REED W. SPENCER;
 ANDREA KUESTERS; JOHN WINGATE
 (85) 11/06/2019
 (86) PCT US2017/064454 de 04/12/2017
 (87) WO 2018/106577 de 14/06/2018

(21) BR 11 2019 011871-3 A2

Código 1.3 - Notificação - Fase Nacional - PCT
 (22) 13/12/2017
 (30) 13/12/2016 US 62/433,577
 (51) A01N 1/02 (1968.09), A61M 1/16 (1985.01)
 (54) APARELHOS, SISTEMAS E MÉTODOS PARA PERFUSÃO DO TECIDO
 VASCULAR
 (71) THE BOARD OF REGENTS OF THE UNIVERSITY TEXAS SYSTEM (US)
 (72) LEONID BUNEGIN
 (85) 12/06/2019
 (86) PCT US2017/066166 de 13/12/2017
 (87) WO 2018/112072 de 21/06/2018

(21) BR 11 2019 011872-1 A2

Código 1.3 - Notificação - Fase Nacional - PCT
 (22) 06/12/2017
 (30) 14/12/2016 US 15/378,362
 (51) H04B 10/40 (2013.01)
 (54) DISPOSITIVO E MÉTODO PARA RECUPERAÇÃO DE RELÓGIO E DE
 DADOS (CDR) DE NÍVEL SUPERIOR EM REDES ÓPTICAS PASSIVAS
 (PONS)
 (71) HUAWEI TECHNOLOGIES CO., LTD. (CN)
 (72) SHUCHANG YAO; LEI ZHOU; MINGHUI TAO; XIANG LIU; FRANK

EFFENBERGER
 (85) 12/06/2019
 (86) PCT CN2017/114818 de 06/12/2017
 (87) WO 2018/108008 de 21/06/2018

(21) BR 11 2019 011873-0 A2 Código 1.3 - Notificação - Fase Nacional - PCT
 (22) 13/12/2017
 (30) 16/12/2016 US 62/435,214
 (51) A61K 35/742 (2015.01), A23K 10/18 (2016.01), A61P 31/00 (2000.01)
 (54) COMPONENTES À BASE DE BACILLUS PARA INIBIÇÃO OU RE-TARDAMENTO DO CRESCIMENTO DE ENTEROCOCCUS SPP. EM ANIMAIS
 (71) DUPONT NUTRITION BIOSCIENCES APS (DK)
 (72) MARION BERNARDEAU; ALEXANDRA WEALLEANS
 (85) 12/06/2019
 (86) PCT US2017/066030 de 13/12/2017
 (87) WO 2018/112006 de 21/06/2018

(21) BR 11 2019 011874-8 A2 Código 1.3 - Notificação - Fase Nacional - PCT
 (22) 11/12/2017
 (30) 14/12/2016 EP EP 16204135.4
 (51) B63H 21/21 (1985.01), G05G 1/10 (1968.09), G05G 5/08 (1968.09), G05G 9/04 (1968.09)
 (54) UNIDADE DE ALAVANCA DE CONTROLE PARA PROPULSOR AZIMUTAL
 (71) CATERPILLAR PROPULSION PRODUCTION AB (SE)
 (72) ADNAN KADRIBASIC
 (85) 12/06/2019
 (86) PCT EP2017/082295 de 11/12/2017
 (87) WO 2018/108845 de 21/06/2018

(21) BR 11 2019 011907-8 A2 Código 1.3 - Notificação - Fase Nacional - PCT
 (22) 15/12/2017
 (30) 16/12/2016 FR 1662675
 (51) C10M 175/00 (1985.01)
 (54) MÉTODO PARA REDUZIR O TEOR DE HIDROCARBONETOS AROMÁTICOS POLICÍCLICOS (PAHS) EM UMA COMPOSIÇÃO LUBRIFICANTE USADA E MÉTODO PARA PREPARAR UMA COMPOSIÇÃO LUBRIFICANTE
 (71) TOTAL MARKETING SERVICES (FR)
 (72) NICOLAS CHAMPAGNE; DOMINIQUE BLAIN
 (85) 12/06/2019
 (86) PCT EP2017/083155 de 15/12/2017

(87) WO 2018/109208 de 21/06/2018

(21) BR 11 2019 011908-6 A2 Código 1.3 - Notificação - Fase Nacional - PCT
(22) 06/06/2017
(30) 12/12/2016 US 62/432,770
(51) A61B 5/00 (1968.09), A61J 15/00 (1968.09), A61B 5/145 (2000.01), A61B 5/1459 (2006.01), A61B 5/053 (2000.01), A61B 5/03 (1985.01)
(54) SISTEMA PARA GERENCIAR REFLUXO DURANTE UMA ALIMENTAÇÃO ENTERAL, MÉTODO IMPLANTADO POR COMPUTADOR PARA MONITORAR ALIMENTAÇÃO ENTERAL E CONECTOR DE MÚLTIPLOS CANAIS
(71) ART HEALTHCARE LTD. (IL)
(72) LIRON ELIA; GAVRIEL J. IDAN
(85) 12/06/2019
(86) PCT IL2017/050634 de 06/06/2017
(87) WO 2018/109757 de 21/06/2018

(21) BR 11 2019 011910-8 A2 Código 1.3 - Notificação - Fase Nacional - PCT
(22) 12/12/2017
(30) 20/12/2016 US 62/436,805
(51) A61Q 11/00 (2006.01), A61K 8/37 (2006.01), A61K 8/81 (2006.01), A61K 8/90 (2006.01)
(54) COMPOSIÇÃO PARA HIGIENE BUCAL
(71) COLGATE-PALMOLIVE COMPANY (US)
(72) SHAOTANG YUAN; GUOFENG XU; ROBERT DICOSIMO; SHARON HAYNIE
(85) 12/06/2019
(86) PCT US2017/065683 de 12/12/2017
(87) WO 2018/118496 de 28/06/2018

(21) BR 11 2019 011911-6 A2 Código 1.3 - Notificação - Fase Nacional - PCT
(22) 26/12/2017
(30) 27/12/2016 JP 2016-254034; 30/11/2017 JP 2017-231160
(51) F16D 55/22 (1968.09), F16D 65/02 (1968.09), F16D 65/12 (1968.09)
(54) DISPOSITIVO DE FRENAGEM A DISCO
(71) NIPPON STEEL CORPORATION (JP)
(72) TAKANORI KATO; ATSUSHI SAKAGUCHI; KAZUTAKA ASABE; NARUO MIYABE
(85) 12/06/2019
(86) PCT JP2017/046816 de 26/12/2017
(87) WO 2018/124150 de 05/07/2018

(21) BR 11 2019 011912-4 A2 Código 1.3 - Notificação - Fase Nacional - PCT
(22) 22/12/2016

(51) B60J 5/10 (1968.09)
(54) PORTA TRASEIRA DE CARROCERIA DE CAMINHÃO OU DE REBOQUE DE CAMINHÃO
(71) RAINER KARL SCHUH (AT)
(72) RAINER KARL SCHUH
(85) 12/06/2019
(86) PCT EP2016/082364 de 22/12/2016
(87) WO 2018/113971 de 28/06/2018

(21) BR 11 2019 011913-2 A2

Código 1.3 - Notificação - Fase Nacional - PCT
(22) 19/01/2018
(30) 30/01/2017 JP 2017-014821
(51) C08J 3/22 (1974.07), C08L 23/00 (1974.07), C08L 23/14 (1974.07), C08L 53/00 (1974.07), C08L 53/02 (1974.07), C08L 77/00 (1974.07)
(54) MODIFICADOR E MÉTODO DE USO DO MESMO, MÉTODO DE PRODUÇÃO DE MODIFICADOR E VEÍCULO PARA ADITIVO
(71) TOYOTA BOSHOKU KABUSHIKI KAISHA (JP)
(72) KEISUKE KATO
(85) 12/06/2019
(86) PCT JP2018/001681 de 19/01/2018
(87) WO 2018/139378 de 02/08/2018

(21) BR 11 2019 011920-5 A2

Código 1.3 - Notificação - Fase Nacional - PCT
(22) 17/10/2017
(30) 19/12/2016 JP 2016-246000
(51) H04N 19/117 (2014.01), H04N 19/162 (2014.01), H04N 19/61 (2014.01)
(54) DISPOSITIVO E MÉTODO DE PROCESSAMENTO DE IMAGEM, E, PROGRAMA.
(71) SONY CORPORATION (JP)
(72) TAKA AKI FUCHIE; MASAKI HIROSE; ATSUO YADA
(85) 12/06/2019
(86) PCT JP2017/037572 de 17/10/2017
(87) WO 2018/116603 de 28/06/2018

(21) BR 11 2019 011922-1 A2

Código 1.3 - Notificação - Fase Nacional - PCT
(22) 17/10/2017
(30) 19/12/2016 JP 2016-245999
(51) H04N 19/115 (2014.01), H04N 19/126 (2014.01), H04N 19/134 (2014.01), H04N 19/136 (2014.01), H04N 19/176 (2014.01), H04N 19/85 (2014.01)
(54) DISPOSITIVO DE PROCESSAMENTO DE IMAGEM, MÉTODO DE PROCESSAMENTO DE IMAGEM, E PROGRAMA.
(71) SONY CORPORATION (JP)
(72) TAKA AKI FUCHIE; MASAKI HIROSE; ATSUO YADA
(85) 12/06/2019

(86) PCT JP2017/037597 de 17/10/2017

(87) WO 2018/116604 de 28/06/2018

(21) BR 11 2019 011924-8 A2

Código 1.3 - Notificação - Fase Nacional - PCT

(22) 23/01/2018

(30) 26/01/2017 EP 17153217.9

(51) C07D 471/04 (1974.07), C07D 487/04 (1974.07), C07D 498/04 (1974.07)

(54) DERIVADOS DE BIS-HETEROARILA BICÍCLICOS COMO
MODULADORES DE AGREGAÇÃO DE PROTEÍNA

(71) UCB BIOPHARMA SPRL (BE)

(72) ADRIAN HALL; LAURENT PROVINS; MALCOLM MACCOSS

(85) 12/06/2019

(86) PCT EP2018/051584 de 23/01/2018

(87) WO 2018/138088 de 02/08/2018

(21) BR 11 2019 011925-6 A2

Código 1.3 - Notificação - Fase Nacional - PCT

(22) 13/12/2017

(30) 13/12/2016 US 62/433,607

(51) A23L 27/00 (2016.01), A23L 2/60 (1995.01), A23L 27/30 (2016.01), A23G
3/42 (2006.01)

(54) MODIFICAÇÃO OU REALCE DE UM SABOR DE PRODUTOS DE
BEBIDA OU ALIMENTÍCIOS

(71) TATE & LYLE INGREDIENTS AMERICAS LLC (US)

(72) JOSHUA NEHEMIAH FLETCHER; JOHN SMYTHE

(85) 12/06/2019

(86) PCT GB2017/053727 de 13/12/2017

(87) WO 2018/109464 de 21/06/2018

(21) BR 11 2019 011926-4 A2

Código 1.3 - Notificação - Fase Nacional - PCT

(22) 22/12/2016

(51) C09D 133/14 (1990.01), C08F 220/26 (1974.07), C08F 2/22 (1974.07),
C08F 2/38 (1974.07)

(54) MÉTODOS PARA FAZER UMA COMPOSIÇÃO DE POLÍMERO AQUOSA
E PARA REDUZIR AMARELECIMENTO DE UMA COMPOSIÇÃO DE
POLÍMERO AQUOSA, COMPOSIÇÃO DE POLÍMERO AQUOSA, E,
COMPOSIÇÃO DE REVESTIMENTO.

(71) DOW GLOBAL TECHNOLOGIES LLC (US) ; ROHM AND HAAS
COMPANY (US)

(72) XIANGTING DONG; HAN LIU; JUNYU CHEN; QINGWEI ZHANG; LING LI;
ALVIN MICHAEL MAURICE; JINTAO LIU

(85) 12/06/2019

(86) PCT CN2016/111433 de 22/12/2016

(87) WO 2018/112819 de 28/06/2018

(21) BR 11 2019 011927-2 A2	Código 1.3 - Notificação - Fase Nacional - PCT (22) 17/10/2017 (30) 19/12/2016 JP 2016-245983 (51) H04N 19/126 (2014.01), G06T 3/00 (1995.01), H04N 1/40 (1968.09), H04N 9/04 (1968.09), H04N 19/14 (2014.01), H04N 19/167 (2014.01), H04N 19/186 (2014.01) (54) DISPOSITIVO DE PROCESSAMENTO DE IMAGEM, MÉTODO DE PROCESSAMENTO DE IMAGEM, E, PROGRAMA. (71) SONY CORPORATION (JP) (72) TAKAAKI FUCHIE; MASAKI HIROSE; ATSUO YADA (85) 12/06/2019 (86) PCT JP2017/037600 de 17/10/2017 (87) WO 2018/116605 de 28/06/2018
(21) BR 11 2019 011930-2 A2	Código 1.3 - Notificação - Fase Nacional - PCT (22) 14/12/2017 (30) 14/12/2016 KR 10-2016-0170224 (51) A61K 31/41 (1974.07), A61K 31/325 (1974.07) (54) MEDICAMENTO, COMPOSIÇÃO FARMACÊUTICA, MÉTODO PARA PREVENIR, ALIVIAR OU TRATAR TRANSTORNO BIPOLAR EM UM INDIVÍDUO, E, USO DE UM COMPOSTO DE CARBAMATO. (71) SK BIOPHARMACEUTICALS CO., LTD. (KR) (72) YU JIN SHIN; SEI MYOUNG HAN (85) 12/06/2019 (86) PCT KR2017/014740 de 14/12/2017 (87) WO 2018/111008 de 21/06/2018
(21) BR 11 2019 011931-0 A2	Código 1.3 - Notificação - Fase Nacional - PCT (22) 23/01/2018 (30) 26/01/2017 EP 17153210.4 (51) C07D 417/12 (1974.07), C07D 417/14 (1974.07), A61K 31/496 (2000.01), A61P 25/28 (2000.01) (54) DERIVADOS DE ALCÓXI BIS-HETEROARILA COMO MODULADORES DA AGREGAÇÃO DE PROTEÍNA (71) UCB BIOPHARMA SPRL (BE) (72) ADRIAN HALL; MALCOLM MACCOSS (85) 12/06/2019 (86) PCT EP2018/051579 de 23/01/2018 (87) WO 2018/138085 de 02/08/2018
(21) BR 11 2019 011932-9 A2	Código 1.3 - Notificação - Fase Nacional - PCT (22) 23/01/2018 (30) 26/01/2017 EP 17153214.6

(51) C07D 417/12 (1974.07), C07D 417/14 (1974.07), A61K 31/496 (2000.01), A61K 31/506 (2000.01), A61K 31/501 (2000.01), A61P 25/28 (2000.01), A61P 35/00 (2000.01)

(54) DERIVADOS DE BIS-HETEROARILA COMO MODULADORES DA AGREGAÇÃO DE PROTEÍNA

(71) UCB BIOPHARMA SPRL (BE)

(72) ADRIAN HALL

(85) 12/06/2019

(86) PCT EP2018/051580 de 23/01/2018

(87) WO 2018/138086 de 02/08/2018

(21) BR 11 2019 011936-1 A2

Código 1.3 - Notificação - Fase Nacional - PCT

(22) 29/11/2017

(30) 29/12/2016 US US15/393,652

(51) B65D 81/05 (1995.01), B65D 81/107 (1995.01)

(54) PROCESSO PARA ARTIGO DE EMBALAGEM COM MATERIAL DE LAÇO TRIDIMENSIONAL

(71) DOW GLOBAL TECHNOLOGIES LLC (US)

(72) VIRAJ K. SHAH; BRUNO RUFATO PEREIRA; MARCUS VINICIUS PEREIRA DE CARVALHO; KURT A. KOPPI

(85) 12/06/2019

(86) PCT US2017/063596 de 29/11/2017

(87) WO 2018/125478 de 05/07/2018

(21) BR 11 2019 011937-0 A2

Código 1.3 - Notificação - Fase Nacional - PCT

(22) 11/12/2017

(30) 21/12/2016 US 15/385,930

(51) A61B 17/072 (1990.01), A61B 90/94 (2016.01)

(54) ATUADOR DE EXTREMIDADE CIRÚRGICO COM DOIS RECURSOS DE ABERTURA COOPERANTES SEPARADOS PARA ABERTURA E FECHAMENTO DE GARRAS DO ATUADOR DE EXTREMIDADE

(71) ETHICON LLC (US)

(72) TAYLOR W. ARONHALT; DOUGLAS B. HOFFMAN; AUSTIN E. WISE; FREDERICK E. SHELTON IV; JASON L. HARRIS; DARWIN L. SCHULTZ

(85) 12/06/2019

(86) PCT US2017/065579 de 11/12/2017

(87) WO 2018/118484 de 28/06/2018

(21) BR 11 2019 011938-8 A2

Código 1.3 - Notificação - Fase Nacional - PCT

(22) 22/02/2017

(51) G01N 17/00 (1968.09)

(54) MÉTODO E SISTEMA DE CARACTERIZAÇÃO DE TUBOS

(71) HALLIBURTON ENERGY SERVICES, INC. (US)

(72) BURKAY DONDERICI; AIXA MARIA RIVERA-RIOS; LUIS EMILIO SAN

MARTIN; LUIS F. QUINTERO
(85) 12/06/2019
(86) PCT US2017/018946 de 22/02/2017
(87) WO 2018/156121 de 30/08/2018

(21) BR 11 2019 011940-0 A2 Código 1.3 - Notificação - Fase Nacional - PCT
(22) 28/11/2017
(30) 21/12/2016 EP PCT/EP2016/082270
(51) B62D 33/06 (1968.09)
(54) ESTRUTURA DE REFORÇO E COMPARTIMENTO DE VEÍCULO
(71) ARCELORMITTAL (LU)
(72) NICOLAS SCHNEIDER; JIMMY LAM
(85) 12/06/2019
(86) PCT EP2017/080619 de 28/11/2017
(87) WO 2018/114238 de 28/06/2018

(21) BR 11 2019 011942-6 A2 Código 1.3 - Notificação - Fase Nacional - PCT
(22) 10/02/2017
(51) E21B 34/06 (1980.01), F16K 15/02 (1968.09), F16K 27/02 (1968.09)
(54) APARELHO INCLUINDO UMA VÁLVULA DE RETENÇÃO PILOTADA E MÉTODO
(71) HALLIBURTON ENERGY SERVICES, INC. (US)
(72) THOMAS MURPHY; PETER DW INGLIS
(85) 12/06/2019
(86) PCT US2017/017312 de 10/02/2017
(87) WO 2018/147860 de 16/08/2018

(21) BR 11 2019 011943-4 A2 Código 1.3 - Notificação - Fase Nacional - PCT
(22) 06/02/2017
(51) E21B 7/04 (1968.09), E21B 41/00 (1968.09), E21B 44/00 (1980.01)
(54) MÉTODO DE INVERSÃO DE GEO-ORIENTAÇÃO IMPLEMENTADO POR COMPUTADOR, SISTEMA DE INVERSÃO DE GEO-ORIENTAÇÃO E MEIO DE ARMAZENAMENTO LEGÍVEL POR COMPUTADOR
(71) HALLIBURTON ENERGY SERVICES, INC. (US)
(72) RENCHENG SONG; LI PAN; HSU-HSIANG WU
(85) 12/06/2019
(86) PCT US2017/016672 de 06/02/2017
(87) WO 2018/144029 de 09/08/2018

(21) BR 11 2019 011944-2 A2 Código 1.3 - Notificação - Fase Nacional - PCT
(22) 12/12/2017
(30) 14/12/2016 US 62/434,399
(51) E21B 49/02 (1968.09), E21B 49/00 (1968.09), G01N 30/02 (1985.01),

G01N 30/90 (1985.01)
(54) MÉTODOS E DISPOSITIVOS PARA AVALIAR OS TEORES DE MATERIAIS
(71) MICHAEL SMITH (US)
(72) MICHAEL SMITH
(85) 12/06/2019
(86) PCT US2017/065921 de 12/12/2017
(87) WO 2018/111945 de 21/06/2018

(21) BR 11 2019 011945-0 A2 Código 1.3 - Notificação - Fase Nacional - PCT
(22) 12/01/2018
(30) 26/01/2017 SE 1750061-2
(51) F01P 3/02 (1968.09), F01P 7/16 (1968.09), F01K 23/06 (1968.09), F02B 29/04 (1968.09)
(54) SISTEMA DE RESFRIAMENTO PARA RESFRIAMENTO DE UM MOTOR DE COMBUSTÃO
(71) SCANIA CV AB (SE)
(72) ZOLTAN KARDOS; JOHAN LINDERYD; HENRIK HÖGLUND; JONAS ASPFORS
(85) 12/06/2019
(86) PCT SE2018/050022 de 12/01/2018
(87) WO 2018/139968 de 02/08/2018

(21) BR 11 2019 011947-7 A2 Código 1.3 - Notificação - Fase Nacional - PCT
(22) 26/10/2017
(30) 21/12/2016 US 15/385,919
(51) A61B 17/072 (1990.01)
(54) SISTEMAS DE GRAMPEAMENTO CIRÚRGICO
(71) ETHICON LLC (US)
(72) GREGORY G. SCOTT; DISHA V. LABHASETWAR; JOSEPH M. NATH; RYAN J. LAURENT; MICHAEL E. SETSER; ZHIFAN F. HUANG; CHLOE A. MACZKA; ROBERT J. SIMMS; JASON L. HARRIS; FREDERICK E. SHELTON IV; GREGORY J. BAKOS; NICHOLE Y. KWEE
(85) 12/06/2019
(86) PCT IB2017/056674 de 26/10/2017
(87) WO 2018/116001 de 28/06/2018

(21) BR 11 2019 011948-5 A2 Código 1.3 - Notificação - Fase Nacional - PCT
(22) 11/12/2017
(30) 12/12/2016 AU 2016905131
(51) C05G 3/00 (1968.09), C01B 32/182 (2017.01), C01B 32/198 (2017.01)
(54) GRAFENO PARA APLICAÇÕES DE FERTILIZANTES
(71) THE UNIVERSITY OF ADELAIDE (AU)
(72) DUSAN LOSIC; SHERVIN KABIRI; MICHAEL MACLAUGHLIN; DIANA

TRAN; IVAN ANDELKOVIC
(85) 12/06/2019
(86) PCT AU2017/051362 de 11/12/2017
(87) WO 2018/107212 de 21/06/2018

(21) BR 11 2019 011949-3 A2 Código 1.3 - Notificação - Fase Nacional - PCT
(22) 13/12/2017
(30) 13/12/2016 DE 10 2016 124 135.0
(51) F03D 7/02 (1968.09), F03D 7/04 (1968.09), F03D 9/22 (2016.01), F03D 9/25 (2016.01), F03D 80/60 (2016.01)
(54) MÉTODO PARA OPERAR INSTALAÇÕES DE ENERGIA EÓLICA, PARQUE EÓLICO, E, INSTALAÇÃO DE ENERGIA EÓLICA.
(71) WOBVEN PROPERTIES GMBH (DE)
(72) WOLFGANG DE BOER
(85) 12/06/2019
(86) PCT EP2017/082543 de 13/12/2017
(87) WO 2018/108974 de 21/06/2018

(21) BR 11 2019 011950-7 A2 Código 1.3 - Notificação - Fase Nacional - PCT
(22) 20/12/2017
(30) 23/12/2016 DE 10 2016 015 436.5
(51) H02S 20/10 (2014.01)
(54) INSTALAÇÃO FOTOVOLTAICA E RESPECTIVO USO
(71) NEXT2SUN GMBH (DE)
(72) HEIKO HILDEBRANDT; MARKUS PROBST; THOMAS BRILL; NICOLAI ZWOSTA; ROBERT BALDY
(85) 12/06/2019
(86) PCT EP2017/083813 de 20/12/2017
(87) WO 2018/115120 de 28/06/2018

(21) BR 11 2019 011953-1 A2 Código 1.3 - Notificação - Fase Nacional - PCT
(22) 12/12/2017
(30) 12/12/2016 US 62/433,139
(51) A61K 9/12 (1974.07), A61K 31/215 (1974.07), A61K 47/14 (1990.01), A61K 47/24 (1990.01), A61K 47/44 (1990.01), A61P 33/14 (2000.01), C07C 69/743 (1980.01)
(54) FORMULAÇÕES DE PULVERIZAÇÃO DE PIRETROIDE E MÉTODOS DE UTILIZAÇÃO DO MESMO
(71) CONTRACT PHARMACEUTICALS LIMITED (CA)
(72) RAJIV MATHUR; MALLIKA TUSHAKIRAN; NIDHI PARIKH
(85) 12/06/2019
(86) PCT CA2017/051505 de 12/12/2017
(87) WO 2018/107284 de 21/06/2018

(21) BR 11 2019 011989-2 A2	Código 1.3 - Notificação - Fase Nacional - PCT (22) 10/01/2018 (30) 12/01/2017 DE 10 2017 200 435.5 (51) C12P 7/04 (1980.01), C12P 7/06 (1980.01), C12P 7/16 (1980.01), C12P 7/18 (1980.01), C12P 7/30 (1980.01), C12P 7/40 (1980.01), C12P 7/54 (1980.01), C12M 1/107 (1990.01), C12M 1/00 (1980.01) (54) MÉTODO E DISPOSITIVO PARA PRODUZIR COMPOSTOS OR-GÂNICOS A PARTIR DE BIOGÁS (71) SIEMENS AKTIENGESELLSCHAFT (DE) (72) MANFRED BALDAUF; ELVIRA MARÍA FERNÁNDEZ SANCHIS; MARC HANEBUTH; KATHARINA MELTZER; ALEXANDER TREMEL (85) 12/06/2019 (86) PCT EP2018/050498 de 10/01/2018 (87) WO 2018/130535 de 19/07/2018
(21) BR 11 2019 011995-7 A2	Código 1.3 - Notificação - Fase Nacional - PCT (22) 12/12/2017 (30) 13/12/2016 EP 16203802.0 (51) B60F 5/02 (1968.09), B64C 13/04 (1968.09), B64C 13/06 (1968.09), B64C 37/00 (1968.09) (54) VEÍCULO QUE INCLUI DISPOSIÇÃO DE PEDAL DE CONTROLE (71) AEROMOBIL R&D, S. R. O. (SK) (72) DOUG MACANDREW; SIMON ROOMS; ALAN ROACH; SLAVOMIR FAZEKAS; MARTIN GREN (85) 12/06/2019 (86) PCT EP2017/082479 de 12/12/2017 (87) WO 2018/108943 de 21/06/2018
(21) BR 11 2019 011996-5 A2	Código 1.3 - Notificação - Fase Nacional - PCT (22) 12/12/2017 (30) 13/12/2016 EP 16203808.7 (51) B60F 5/02 (1968.09) (54) CONTROLE DE ESTABILIDADE PARA OPERAÇÃO DE UM VEÍCULO CONVERSÍVEL AÉREO E RODOVIÁRIO (71) AEROMOBIL R&D, S. R. O. (SK) (72) DOUG MACANDREW; SIMON ROOMS; ALAN ROACH; IAN CLARK; STEVE RANDLE (85) 12/06/2019 (86) PCT EP2017/082484 de 12/12/2017 (87) WO 2018/108947 de 21/06/2018
(21) BR 11 2019 011999-0 A2	Código 1.3 - Notificação - Fase Nacional - PCT (22) 02/11/2017

(30) 15/12/2016 EP 16204322.8
(51) C11D 1/29 (1974.07), C11D 1/06 (1968.09), C11D 1/37 (1968.09), C11D 1/83 (1968.09), C11D 17/00 (1968.09), C11D 11/00 (1968.09)
(54) COMPOSIÇÃO DE DETERGENTE LÍQUIDA AQUOSA PARA LAVAGEM DE ROUPAS E MÉTODO DOMÉSTICO DE TRATAMENTO DE UM TECIDO
(71) UNILEVER N.V. (NL)
(72) STEPHEN NORMAN BATCHELOR
(85) 12/06/2019
(86) PCT EP2017/078016 de 02/11/2017
(87) WO 2018/108382 de 21/06/2018

(21) BR 11 2019 012000-9 A2 Código 1.3 - Notificação - Fase Nacional - PCT
(22) 14/12/2017
(30) 14/12/2016 KR 10-2016-0170225
(51) A61K 31/41 (1974.07), A61K 31/325 (1974.07)
(54) MEDICAMENTO E COMPOSIÇÃO FARMACÊUTICA PARA PREVENÇÃO, ALÍVIO OU TRATAMENTO DE TREMOR OU SÍNDROME DO TREMOR, MÉTODO PARA PREVENIR, ALIVIAR OU TRATAR TREMOR OU SÍNDROME DO TREMOR, E, USO DE UM COMPOSTO DE CARBAMATO
(71) SK BIOPHARMACEUTICALS CO., LTD. (KR)
(72) JIN UK YOO; HYE SUNG LEE; HAN JU YI
(85) 12/06/2019
(86) PCT KR2017/014743 de 14/12/2017
(87) WO 2018/111009 de 21/06/2018

(21) BR 11 2019 012002-5 A2 Código 1.3 - Notificação - Fase Nacional - PCT
(22) 27/11/2017
(30) 12/12/2016 GB 1621119.5
(51) E21B 17/01 (1980.01), F16L 1/23 (1995.01), F16L 3/10 (1968.09)
(54) DISPOSITIVO DE FIXAÇÃO POR PRENSAMENTO PARA TUBOS FLEXÍVEIS PARA APLICAÇÕES SUBMARINAS, E MÉTODO RELACIONADO
(71) GE OIL & GAS UK LIMITED (GB)
(72) DAVID LEGG; ANDREW POWELL; RICHARD DAVID CARVERHILL
(85) 12/06/2019
(86) PCT GB2017/053548 de 27/11/2017
(87) WO 2018/109432 de 21/06/2018

(21) BR 11 2019 012003-3 A2 Código 1.3 - Notificação - Fase Nacional - PCT
(22) 12/12/2017
(30) 12/12/2016 KR 10-2016-0168618
(51) A61F 2/12 (1985.01), A61L 27/56 (2000.01), A61L 27/18 (2000.01), B33Y 70/00 (2015.01), B33Y 80/00 (2015.01)
(54) MÉTODO DE FABRICAÇÃO DE IMPLANTE PARA INTRODUÇÃO NO CORPO HUMANO, E IMPLANTE PARA INTRODUÇÃO NO CORPO HUMANO

(71) UNIVERSITY OF ULSAN FOUNDATION FOR INDUSTRY COOPERATION (KR) ; THE ASAN FOUNDATION (KR)
 (72) NAM KUG KIM; GUK BAE KIM; SANG WOOK LEE; BEOM SEOK KO; JONG WON LEE; SEI HYUN AHN
 (85) 12/06/2019
 (86) PCT KR2017/014578 de 12/12/2017
 (87) WO 2018/110951 de 21/06/2018

(21) BR 11 2019 012004-1 A2

Código 1.3 - Notificação - Fase Nacional - PCT
 (22) 14/12/2017
 (30) 14/12/2016 SE 1600344-4
 (51) F02B 75/04 (1968.09), F02D 15/04 (1968.09)
 (54) MÉTODO PARA CONTROLAR O TAMANHO DE UMA CÂMARA DE COMBUSTÃO, E, ATUADOR.
 (71) HEDMAN, ERICSSON PATENT AB (SE)
 (72) MATS HEDMAN
 (85) 12/06/2019
 (86) PCT SE2017/000049 de 14/12/2017
 (87) WO 2018/111167 de 21/06/2018

(21) BR 11 2019 012006-8 A2

Código 1.3 - Notificação - Fase Nacional - PCT
 (22) 18/12/2017
 (30) 16/12/2016 GR 20160100628
 (51) C04B 14/18 (1985.01), E02D 31/00 (1968.09)
 (54) COMPOSIÇÕES PARA USO EM REVESTIMENTOS GEOSSINTÉTICOS
 (71) IMERTECH SAS (FR)
 (72) CHRISTOS DEDELOUDIS; MONIKA ZERVAKI; ANTON BELEV; CHRISTINA KAPRALOU
 (85) 12/06/2019
 (86) PCT EP2017/083385 de 18/12/2017
 (87) WO 2018/109234 de 21/06/2018

(21) BR 11 2019 012008-4 A2

Código 1.3 - Notificação - Fase Nacional - PCT
 (22) 17/11/2017
 (30) 13/12/2016 EP 16203782.4
 (51) A23G 9/20 (1974.07), A23L 31/15 (2016.01)
 (54) PRODUTO ALIMENTÍCIO AERADO E USO DE EXTRATO DE VOLVARIELLA VOLVACEA
 (71) UNILEVER N.V. (NL)
 (72) SARAH TWIGG; STEPHEN WILSON
 (85) 12/06/2019
 (86) PCT EP2017/079690 de 17/11/2017
 (87) WO 2018/108452 de 21/06/2018

(21) BR 11 2019 012009-2 A2	Código 1.3 - Notificação - Fase Nacional - PCT (22) 12/12/2017 (30) 12/12/2016 US 62/433,040 (51) B28C 7/02 (1968.09), B28C 9/00 (1974.07), G05B 6/02 (1968.09), G05B 11/36 (1968.09) (54) MISTURAÇÃO DE CIMENTO AUTOMATIZADA (71) SCHLUMBERGER TECHNOLOGY B.V. (NL) (72) CARLOS JUNIOR URDANETA; JAMES DEAN; OSCAR MONTEMAYOR; RAJNARAYANAN SUBBU BALSAMY; DINH QUY NGUYEN (85) 12/06/2019 (86) PCT US2017/065663 de 12/12/2017 (87) WO 2018/111785 de 21/06/2018
(21) BR 11 2019 012010-6 A2	Código 1.3 - Notificação - Fase Nacional - PCT (22) 08/12/2017 (30) 21/12/2016 SE 1600349-3 (51) F41A 1/10 (1990.01), F42B 5/05 (1985.01), F42B 5/10 (1968.09) (54) MÉTODO E LANÇADOR PARA DISPARO DE UM PROJÉTIL (71) SAAB AB (SE) (72) MATHIAS LINDSTRÖM (85) 12/06/2019 (86) PCT SE2017/051240 de 08/12/2017 (87) WO 2018/117941 de 28/06/2018
(21) BR 11 2019 012012-2 A2	Código 1.3 - Notificação - Fase Nacional - PCT (22) 11/12/2017 (30) 12/12/2016 US 62/432,879 (51) C12N 15/10 (1990.01), C12N 15/115 (2010.01), C07K 14/195 (1995.01), C07K 14/28 (1995.01), C07K 14/32 (1995.01), C40B 40/06 (2006.01) (54) USO DE ANDAIMES DE RNA BIOLÓGICOS COM SELEÇÃO IN VITRO PARA GERAR APTÂMEROS DE LIGAÇÃO A MOLÉCULA PEQUENA ROBUSTOS PARA BIOSSENSORES CODIFICÁVEIS GENETICAMENTE (71) THE REGENTS OF THE UNIVERSITY OF COLORADO, A BODY CORPORATE (US) (72) ROBERT T. BATEY; ELY B. PORTER (85) 12/06/2019 (86) PCT US2017/065526 de 11/12/2017 (87) WO 2018/111745 de 21/06/2018
(21) BR 11 2019 012013-0 A2	Código 1.3 - Notificação - Fase Nacional - PCT (22) 20/11/2017 (30) 14/12/2016 US 62/434,079 (51) B62D 25/24 (1990.01)

(54) VEDAÇÃO DE TAMPÃO DE FURO
 (71) ILLINOIS TOOL WORKS INC. (US)
 (72) MICHEL KUHM; STEPHANE DORSCHNER
 (85) 12/06/2019
 (86) PCT US2017/062530 de 20/11/2017
 (87) WO 2018/111505 de 21/06/2018

(21) BR 11 2019 012016-5 A2

Código 1.3 - Notificação - Fase Nacional - PCT
 (22) 14/12/2017
 (30) 16/12/2016 DE 10 2016 124 703.0
 (51) F03D 7/02 (1968.09)
 (54) MÉTODO PARA OPERAR UMA INSTALAÇÃO DE ENERGIA EÓLICA, DISPOSITIVO PARA O CONTROLE DE ENLACE ABERTO E/OU ENLACE FECHADO, INSTALAÇÃO DE ENERGIA EÓLICA, E, PARQUE EÓLICO.
 (71) WOBLEN PROPERTIES GMBH (DE)
 (72) RALF MESSING; CHRISTAN NAPIERALA (FALECIDO); CHRISTOPH SCHEIT; DIMITRIOS BEKIROPOULOS
 (85) 12/06/2019
 (86) PCT EP2017/082869 de 14/12/2017
 (87) WO 2018/109100 de 21/06/2018

(21) BR 11 2019 012017-3 A2

Código 1.3 - Notificação - Fase Nacional - PCT
 (22) 06/01/2017
 (51) H04W 74/08 (2009.01)
 (54) DISPOSITIVO DE COMUNICAÇÃO, CONFIGURAÇÃO DO DISPOSITIVO DE COMUNICAÇÃO, NÓ DE PROGRAMAÇÃO, MÉTODO PARA UM DISPOSITIVO DE COMUNICAÇÃO, E MÉTODO PARA UM NÓ DE PROGRAMAÇÃO
 (71) PANASONIC INTELLECTUAL PROPERTY CORPORATION OF AMERICA (US)
 (72) QUAN KUANG; HIDETOSHI SUZUKI; AYAKO HORIUCHI; LILEI WANG; ALEXANDER GOLITSCHKE EDLER VON ELBWART
 (85) 12/06/2019
 (86) PCT CN2017/070380 de 06/01/2017
 (87) WO 2018/126431 de 12/07/2018

(21) BR 11 2019 012020-3 A2

Código 1.3 - Notificação - Fase Nacional - PCT
 (22) 27/12/2017
 (30) 28/12/2016 JP 2016-255567
 (51) C07D 401/04 (1974.07), A61K 31/4427 (2000.01), A61P 1/16 (2000.01), A61P 13/12 (2000.01), C07D 405/14 (1974.07), C07D 491/107 (1980.01)
 (54) COMPOSTOS DE GUANIDINA SUBSTITUÍDA
 (71) UBE INDUSTRIES, LTD. (JP)
 (72) KEN-ICHI KOMORI; AKISHI NINOMIYA; SHIGERU USHIYAMA; MASARU

SHINOHARA; KOJI ITO; TETSUO KAWAGUCHI; YASUNORI TOKUNAGA;
HIROYOSHI KAWADA; HARUKA YAMADA; YUSUKE SHIRAISHI; MASAHIRO
KOJIMA; MASAACKI ITO; TOMIO KIMURA
(85) 12/06/2019
(86) PCT JP2017/046898 de 27/12/2017
(87) WO 2018/124179 de 05/07/2018

(21) BR 11 2019 012088-2 A2

Código 1.3 - Notificação - Fase Nacional - PCT
(22) 19/12/2017
(30) 20/12/2016 US 62/436,589; 11/04/2017 US 62/483,965; 01/09/2017 US
62/553,149; 01/09/2017 US 62/553,538; 01/09/2017 US 62/553,171; 03/11/2017
US 62/581,278
(51) A61F 13/49 (2000.01)
(54) PROPRIEDADES DE LAMINADO ELÁSTICO EM FEIXE
(71) THE PROCTER & GAMBLE COMPANY (US)
(72) GARY DEAN LAVON; UWE SCHNEIDER; BRET DARREN SEITZ; SARAH
MARIE WADE; JOSEPH ALLEN ECKSTEIN
(85) 13/06/2019
(86) PCT US2017/067230 de 19/12/2017
(87) WO 2018/118870 de 28/06/2018

(21) BR 11 2019 012091-2 A2

Código 1.3 - Notificação - Fase Nacional - PCT
(22) 07/12/2017
(30) 13/12/2016 EP 16203795.6; 16/01/2017 EP 17151595.0
(51) B05B 9/04 (1968.09), B05B 9/08 (1968.09), B05B 12/00 (1974.07), B05B
12/12 (1974.07), A01M 7/00 (1968.09)
(54) PULVERIZADOR
(71) BAYER CROPSCIENCE AKTIENGESELLSCHAFT (DE)
(72) WALTER MAYER; CHRISTOF BACKHAUS; JULE VORHOLZER; BURAK
YARDIM; JUAN CARLOS LAGONERA
(85) 13/06/2019
(86) PCT EP2017/081820 de 07/12/2017
(87) WO 2018/108696 de 21/06/2018

(21) BR 11 2019 012094-7 A2

Código 1.3 - Notificação - Fase Nacional - PCT
(22) 13/12/2017
(30) 16/12/2016 DE 10 2016 124 717.0; 09/02/2017 DE 10 2017 102 556.1
(51) G06K 9/20 (1980.01), B41M 3/14 (1968.09), G06K 9/38 (1980.01), G06K
9/46 (1980.01), G07D 7/12 (2000.01), G06K 19/14 (1990.01), B42D 25/29
(2014.01), G07D 7/1205 (2016.01)
(54) MÉTODO PARA VERIFICAR DOCUMENTO DE SEGURANÇA, BEM
COMO UM DOCUMENTO DE SEGURANÇA, DISPOSITIVO E ELEMENTO DE
SEGURANÇA
(71) OVD KINEGRAM AG (CH) ; KURZ DIGITAL SOLUTIONS GMBH & CO. KG

	(DE) (72) UWE FRIESER; MICHAEL GRAU; RENÉ STAUB; MICHAEL HOFFMANN (85) 13/06/2019 (86) PCT EP2017/082681 de 13/12/2017 (87) WO 2018/109035 de 21/06/2018
(21) BR 11 2019 012095-5 A2	Código 1.3 - Notificação - Fase Nacional - PCT (22) 21/12/2016 (51) B65D 5/68 (1968.09), B65D 5/30 (1968.09), B65D 5/54 (1968.09) (54) ARTIGO PARA TRATAMENTO BUCAL COMPREENDENDO UM RECIPIENTE (71) THE PROCTER & GAMBLE COMPANY (US) (72) ANDREW WILLIAM TAYLOR; AMANDA SUE HOGAN; XIAOJIE GENG; MING QI (85) 13/06/2019 (86) PCT CN2016/111310 de 21/12/2016 (87) WO 2018/112794 de 28/06/2018
(21) BR 11 2019 012096-3 A2	Código 1.3 - Notificação - Fase Nacional - PCT (22) 13/12/2017 (30) 22/12/2016 SE 1651716-1 (51) B60K 17/28 (1968.09), B60K 25/02 (1968.09), B60K 25/06 (1968.09) (54) TOMADA DE FORÇA E PARTES DA MESMA (71) SCANIA CV AB (SE) (72) DANIEL PETERSEN; LARS BERGKVIST (85) 13/06/2019 (86) PCT SE2017/051261 de 13/12/2017 (87) WO 2018/117944 de 28/06/2018
(21) BR 11 2019 012097-1 A2	Código 1.3 - Notificação - Fase Nacional - PCT (22) 13/12/2017 (30) 20/12/2016 US 62/436,799 (51) A46B 11/00 (1968.09), A46B 15/00 (1968.09) (54) APARELHO PARA FORNECIMENTO DE FLUIDO E INSTRUMENTO PARA CUIDADOS PESSOAIS CONTENDO O MESMO (71) COLGATE-PALMOLIVE COMPANY (US) (72) LEIGHTON DAVIES-SMITH; SHYAMALA PILLAI; AL SPROSTA (85) 13/06/2019 (86) PCT US2017/066148 de 13/12/2017 (87) WO 2018/118593 de 28/06/2018
(21) BR 11 2019 012098-0 A2	Código 1.3 - Notificação - Fase Nacional - PCT (22) 13/12/2017

(30) 14/12/2016 US 62/434,018
(51) C01B 21/24 (1968.09), C01B 21/32 (1968.09)
(54) DISPOSITIVO E MÉTODO PARA PRODUZIR ÓXIDO NÍTRICO DE ALTA CONCENTRAÇÃO E BAIXA TEMPERATURA
(71) ORIGIN, INC. (US)
(72) MICHAEL PARIS; KIRILL GUTSOL; HOWARD NELSON; DAVID MECK; LINDLEY CURAMENG; ANDRE' DIMINO
(85) 13/06/2019
(86) PCT US2017/066216 de 13/12/2017
(87) WO 2018/112105 de 21/06/2018

(21) BR 11 2019 012099-8 A2 Código 1.3 - Notificação - Fase Nacional - PCT
(22) 12/12/2017
(30) 20/12/2016 US 62/436,828
(51) A61K 8/37 (2006.01), A61K 8/66 (2006.01), A61Q 11/00 (2006.01), A61K 8/22 (2006.01)
(54) COMPOSIÇÕES E MÉTODOS DE HIGIENE BUCAL PARA BRANQUEAMENTO DOS DENTES
(71) COLGATE-PALMOLIVE COMPANY (US)
(72) JENNIFER GRONLUND; GUOFENG XU; VENDA PORTER MALONEY; JUNHONG MAO; SHAOTANG YUAN; SUMAN CHOPRA; JODIE PARKER; RAJNISH KOHLI; ROBERT DICOSIMO; KARI A FOSSER; SHARON HAYNIE; MARK S. PAYNE; JOHN THOMAS GANNON
(85) 13/06/2019
(86) PCT US2017/065722 de 12/12/2017
(87) WO 2018/118507 de 28/06/2018

(21) BR 11 2019 012100-5 A2 Código 1.3 - Notificação - Fase Nacional - PCT
(22) 13/12/2017
(30) 20/12/2016 US 62/436,822
(51) A61K 8/31 (2006.01), A61K 8/37 (2006.01), A61K 8/44 (2006.01), A61K 8/49 (2006.01), A61K 8/66 (2006.01), A61Q 11/00 (2006.01), A61K 8/81 (2006.01), A61K 8/22 (2006.01)
(54) COMPOSIÇÕES PARA HIGIENE BUCAL E MÉTODOS PARA AUMENTAR A ESTABILIDADE DAS MESMAS
(71) COLGATE-PALMOLIVE COMPANY (US)
(72) SHYAMALA PILLAI; GUOFENG XU; LATONYA KILPATRICK-LIVERMAN; XIANG CHEN; SUMAN CHOPRA; ROBERT DICOSIMO; MARK S. PAYNE; MAHMOUD HASSAN
(85) 13/06/2019
(86) PCT US2017/065976 de 13/12/2017
(87) WO 2018/118553 de 28/06/2018

(21) BR 11 2019 012101-3 A2 Código 1.3 - Notificação - Fase Nacional - PCT

(22) 10/01/2018
(30) 11/01/2017 EP 17151011.8
(51) A61F 13/02 (1968.09), A61F 13/06 (1968.09), A61F 13/10 (1968.09)
(54) CURATIVO MÉDICO PARA UMA PARTE CONVEXA DO CORPO
(71) MÖLNLYCKE HEALTH CARE AB (SE)
(72) TIMO LEPPANEN; KARIN ÖSTAN; PATRICK RODZEWICZ; MALIN MÅRTENSSON
(85) 13/06/2019
(86) PCT EP2018/050547 de 10/01/2018
(87) WO 2018/130562 de 19/07/2018

(21) BR 11 2019 012102-1 A2

Código 1.3 - Notificação - Fase Nacional - PCT
(22) 27/11/2017
(30) 16/12/2016 NL 2018011
(51) B29D 30/24 (1985.01)
(54) PRIMEIRA METADE DE TAMBOR, MÁQUINA DE CONSTRUÇÃO DE TAMBOR E MÉTODO PARA OPERAR A MÁQUINA DE CONSTRUÇÃO DE TAMBOR
(71) VMI HOLLAND B.V. (NL)
(72) MARTIN DE GRAAF; DAVE PAPOT
(85) 13/06/2019
(86) PCT NL2017/050777 de 27/11/2017
(87) WO 2018/111091 de 21/06/2018

(21) BR 11 2019 012103-0 A2

Código 1.3 - Notificação - Fase Nacional - PCT
(22) 13/12/2017
(30) 20/12/2016 US 62/436,822
(51) A61K 8/31 (2006.01), A61K 8/37 (2006.01), A61K 8/44 (2006.01), A61K 8/49 (2006.01), A61K 8/66 (2006.01), A61Q 11/00 (2006.01), A61K 8/81 (2006.01), A61K 8/22 (2006.01)
(54) COMPOSIÇÕES DE HIGIENE BUCAL BIFÁSICAS PARA CLAREAMENTO
(71) COLGATE-PALMOLIVE COMPANY (US)
(72) MAHMOUD HASSAN; XIANG CHEN; SHYAMALA PILLAI; GUOFENG XU; LATONYA KILPATRICK-LIVERMAN; SUMAN CHOPRA; ROBERT DICOSIMO; MARK S. PAYNE
(85) 13/06/2019
(86) PCT US2017/065972 de 13/12/2017
(87) WO 2018/118552 de 28/06/2018

(21) BR 11 2019 012104-8 A2

Código 1.3 - Notificação - Fase Nacional - PCT
(22) 11/12/2017
(30) 14/12/2016 EP 16204112.3
(51) A61K 9/20 (1974.07), A61K 31/00 (1974.07)
(54) MATRIZ DIRETAMENTE COMPRESSÍVEL PARA A PRODUÇÃO DE

COMPRIMIDOS COM LIBERAÇÃO PROLONGADA DO PRINCÍPIO
FARMACÊUTICO ATIVO

(71) MERCK PATENT GMBH (DE)
(72) GUDRUN BIRK; GUENTER MODDELMOG; THORSTEN WEDEL
(85) 13/06/2019
(86) PCT EP2017/082122 de 11/12/2017
(87) WO 2018/108764 de 21/06/2018

(21) BR 11 2019 012105-6 A2

Código 1.3 - Notificação - Fase Nacional - PCT
(22) 27/12/2016
(30) 13/12/2016 CN PCT/CN2016/109652
(51) H04W 52/04 (2009.01)
(54) MÉTODO E DISPOSITIVO PARA CONTROLAR POTÊNCIA DE ENLACE
ASCENDENTE.
(71) GUANGDONG OPPO MOBILE TELECOMMUNICATIONS CORP.,LTD.
(CN)
(72) LIN, YANAN
(85) 13/06/2019
(86) PCT CN2016/112421 de 27/12/2016
(87) WO 2018/107520 de 21/06/2018

(21) BR 11 2019 012106-4 A2

Código 1.3 - Notificação - Fase Nacional - PCT
(22) 14/12/2017
(30) 15/12/2016 US 62/434,549; 06/01/2017 EP 17150502.7
(51) C07D 495/04 (1974.07), A61K 31/519 (2000.01), A61P 3/10 (2000.01),
A61P 35/00 (2000.01)
(54) INIBIDORES DE AZEPANO DE INTERAÇÃO MENIN-MILL
(71) JANSSEN PHARMACEUTICA NV (BE)
(72) PATRICK RENÉ ANGIBAUD; VINEET PANDE; BARBARA HERKERT;
DANIEL JASON KROSKY; OLIVIER ALEXIS GEORGES QUEROLLE; AARON
NATHANIEL PATRICK; ISABELLE NOËLLE CONSTANCE PILATTE
(85) 13/06/2019
(86) PCT EP2017/082826 de 14/12/2017
(87) WO 2018/109088 de 21/06/2018

(21) BR 11 2019 012107-2 A2

Código 1.3 - Notificação - Fase Nacional - PCT
(22) 12/12/2017
(30) 20/12/2016 US 62/436,834
(51) A61K 8/37 (2006.01), A61K 8/66 (2006.01), A61Q 11/00 (2006.01), A61K
8/22 (2006.01), A61K 8/25 (2006.01), A61K 8/86 (2006.01)
(54) COMPOSIÇÕES PARA HIGIENE BUCAL E MÉTODOS PARA
CLAREAMENTO DENTAL
(71) COLGATE-PALMOLIVE COMPANY (US)
(72) SHAOTANG YUAN; GUOFENG XU; JENNIFER GRONLUND; ROBERT

DICOSIMO; SHARON HAYNIE; MARK S. PAYNE

(85) 13/06/2019

(86) PCT US2017/065744 de 12/12/2017

(87) WO 2018/118515 de 28/06/2018

(21) BR 11 2019 012109-9 A2

Código 1.3 - Notificação - Fase Nacional - PCT

(22) 15/12/2017

(30) 16/12/2016 DE 10 2016 124 630.1

(51) F03D 7/02 (1968.09)

(54) MÉTODOS PARA OPERAR E PARA PROJETAR UMA TURBINA EÓLICA, E, TURBINA EÓLICA.

(71) WOB BEN PROPERTIES GMBH (DE)

(72) HARRO HARMS; CONSTANTIN BERGEMANN

(85) 13/06/2019

(86) PCT EP2017/082946 de 15/12/2017

(87) WO 2018/109141 de 21/06/2018

(21) BR 11 2019 012110-2 A2

Código 1.3 - Notificação - Fase Nacional - PCT

(22) 03/05/2018

(30) 03/05/2017 US 62/500.999; 06/11/2017 US 15/804.991

(51) G06F 17/30 (1995.01), G06F 17/27 (1995.01)

(54) SISTEMAS E MÉTODOS DE APLICAÇÃO DE PRINCÍPIOS DE PRAGMÁTICA PARA INTERAÇÃO COM ANALÍTICAS VISUAIS

(71) TABLEAU SOFTWARE, INC. (US)

(72) VIDYA R. SETLUR; SARAH E. BATTERSBY; MELANIE K. TORY; RICHARD C. GOSSWEILER III; ANGEL XUAN CHANG; ISAAC J. DYKEMAN; ENAMUL HOQUE PRINCE

(85) 13/06/2019

(86) PCT US2018/030959 de 03/05/2018

(87) WO 2018/204696 de 08/11/2018

(21) BR 11 2019 012112-9 A2

Código 1.3 - Notificação - Fase Nacional - PCT

(22) 24/11/2017

(30) 20/12/2016 EP 16205547.9

(51) H05B 6/64 (1980.01)

(54) PORTA DE FORNO PARA UM FORNO DE MICRO-ONDAS OU UM FORNO DE COZINHA E FORNO DE MICRO-ONDAS OU UM FORNO DE COZINHA COM FUNÇÕES DE AQUECIMENTO POR MICRO-ONDAS

(71) ELECTROLUX APPLIANCES AKTIEBOLAG (SE)

(72) ARND HOFMANN; MARIO WEBER

(85) 13/06/2019

(86) PCT EP2017/080343 de 24/11/2017

(87) WO 2018/114218 de 28/06/2018

(21) BR 11 2019 012113-7 A2	Código 1.3 - Notificação - Fase Nacional - PCT (22) 30/08/2018 (30) 31/08/2017 GB 1713976.7 (51) A01G 9/14 (1968.09), A01G 13/02 (1968.09), A01G 13/10 (1968.09) (54) REDE DE MODIFICAÇÃO DE ESPECTRO DE LUZ PARA USO NA PRODUÇÃO DE FRUTA CÍTRICA (71) PEPSICO, INC. (US) (72) IAN JAMES PUDDEPHAT; SIMON CHARLES MCWILLIAM; YOSEPHA SHAHAK; AVI SADKA; ELAZAR ZARI GAL (85) 13/06/2019 (86) PCT EP2018/073397 de 30/08/2018 (87) WO 2019/043121 de 07/03/2019
(21) BR 21 2013 000025-8 U2	Código 1.3 - Notificação - Fase Nacional - PCT (22) 30/06/2011 (30) 29/06/2010 SM SM-A-201000089 (51) D06B 15/06 (1974.07), D06C 7/02 (1968.09), F26B 13/00 (1968.09) (54) MÁQUINA E MÉTODO APERFEIÇOADOS PARA O TRATAMENTO MECÂNICO E TÉRMICO COMBINADOS DE TECIDOS ESPECIALMENTE DE TECIDOS DE MALHA (71) BIANCALANI S.r.L. (IT) (72) MASSIMO BIANCALANI; RICCARDO RAVAGLI (85) 02/01/2013 (86) PCT IT2011/000223 de 30/06/2011 (87) WO 2012/001722 de 05/01/2012
(21) BR 21 2014 011566-0 U2	Código 1.3 - Notificação - Fase Nacional - PCT (22) 21/06/2013 (30) 22/06/2012 US 61/663,272; 22/06/2012 US 61/663,287 (51) A61L 2/16 (1980.01), A61M 5/178 (1990.01), A61M 5/00 (1968.09), A61M 39/22 (1995.01) (54) DISPOSITIVO ANTIMICROBIANO PARA USO EM DESINFECÇÃO DE PELO MENOS UMA PARTE DE UM DISPOSITIVO MÉDICO E MONTAGEM DE DISPOSITIVO MÉDICO (71) HEALTH LINE INTERNATIONAL CORP. (US) (72) AARON GARCIA FAULKNER; LI MIN SHE; JOEL K. FAULKNER (85) 14/05/2014 (86) PCT US2013/047154 de 21/06/2013 (87) WO 2013/192574 de 27/12/2013
(21) PI 0906650-0 A2	Código 1.3 - Notificação - Fase Nacional - PCT (22) 29/01/2009

(30) 31/01/2008 US 12/023,331
(51) G02C 7/04 (1968.09)
(54) LENTES OPTÁLMICAS PARA A CORREÇÃO DE ABERRAÇÕES E
PROCESSOS PARA A PRODUÇÃO DESTAS LENTES
(71) JOHNSON & JOHNSON VISION CARE, INC. (US)
(72) Brett Davis; Khaled Chehab; Ross Franklin; Michael Collins
(85) 30/07/2010
(86) PCT US2009/032409 de 29/01/2009
(87) WO 2009/097409 de 06/08/2009
Exigência cumprida pela petição 870190104945, de 17/10/2019.

(21) PI 0910616-2 A2

Código 1.3 - Notificação - Fase Nacional - PCT
(22) 23/04/2009
(30) 25/04/2008 EP 08 155220.0
(51) C07D 495/04 (1974.07), A61K 31/4365 (2000.01), A61P 7/02 (2000.01)
(54) SAL HIDROGENOSSULFATO DE
2-ACETÓX-5-5(a-CICLOPROPILCARBONIL-2-FLUOROBENZIL)-4,5,6,7-TRET
A-HIDROTIENO [3,2-C] PIRIDINA E SUA PREPARAÇÃO
(71) Sandoz AG (CH)
(72) Andreas Hotter; Josef Wieser; Arthur Pichler
(85) 22/10/2010
(86) PCT EP2009/054914 de 23/04/2009
(87) WO 2009/130289 de 29/10/2009

Código 1.3.1 - Retificação

Retificação da notificação de entrada na fase nacional – PCT por ter sido efetuada com incorreção.

(21) BR 11 2012 031254-5 A8

Código 1.3.1 - Retificação

(22) 06/06/2011

(30) 07/06/2010 DE 10 2010 029 754.2

(51) B01F 3/04 (1968.09), C02F 3/20 (1980.01)

(54) DISPOSITIVO PARA GASEIFICAR LÍQUIDOS

(71) Invent Umwelt-Und Verfahrenstechnik AG. (DE)

(72) MARCUS HÖFKEN

(85) 07/12/2012

(86) PCT EP2011/059290 de 06/06/2011

(87) WO 2011/154354 de 15/12/2011

Retificação da publicação 1.3 da RPI 2461 de 06/03/2018 em relação ao item (72) da mesma

(21) BR 11 2012 032250-8 A8

Código 1.3.1 - Retificação

(22) 10/06/2011

(30) 18/06/2010 FR 1054850

(51) C23C 28/02 (1985.01), C25D 3/00 (1974.07)

(54) PROCEDIMENTO DE ALUMINIZAÇÃO DE UMA SUPERFÍCIE COM DEPÓSITO PRÉVIO DE UMA CAMADA DE PLATINA E DE NÍQUEL

(71) Snecma (FR)

(72) FRÉDÉRIC LAGRANGE; DENIS MANESSE

(85) 17/12/2012

(86) PCT FR2011/051330 de 10/06/2011

(87) WO 2011/157935 de 22/12/2011

Foi retificado a publicação 1.3 da RPI 2394 de 22/11/2016 em relação ao item (72) da mesma.

(21) BR 11 2013 025366-5 A8

Código 1.3.1 - Retificação

(22) 31/03/2012

(30) 01/04/2011 DE 10 2011 015 898.7

(51) B29C 63/00 (1985.01), B27D 5/00 (1968.09)

(54) DISPOSITIVO PARA REVESTIMENTO DE CANTOS E PROCESSO PARA APLICAÇÃO DE UMA FITA DE CANTOS

(71) CHRISTOF SCHULTE-GÖBEL (DE)

(72) CHRISTOF SCHULTE-GÖBEL; HOLGER KLUGE

(85) 01/10/2013

(86) PCT DE2012/000360 de 31/03/2012

(87) WO 2012/130224 de 04/10/2012

Foi retificada a publicação 1.3 de acordo com a solicitação de inclusão de co-inventor, devidamente comprovada, na petição 870180063296

(21) BR 11 2015 013727-0 A8

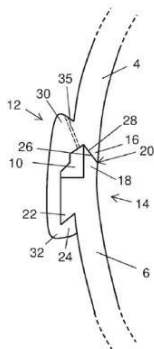

Código 1.3.1 - Retificação

(22) 05/12/2013

(30) 17/12/2012 SE 1251443-6

(51) B29C 65/42 (1985.01), F02M 35/10 (1968.09)

(54) TUBO DE DUTO DE AR PARA UM VEÍCULO E MÉTODO PARA FABRICAÇÃO DE UM TUBO DE DUTO DE AR

(71) SCANIA CV AB (SE)

(72) ÅKE RYBLAD

(85) 11/06/2015

(86) PCT SE2013/051460 de 05/12/2013

(87) WO 2014/098730 de 26/06/2014

Feita a retificação do despacho 1.3, publicado na RPI 2427 de 11/07/2017, referente ao item 54.

(21) BR 11 2015 014372-5 A8

Código 1.3.1 - Retificação

(22) 17/12/2013

(30) 19/12/2012 US 61/739,214; 15/03/2013 US 61/787,796; 13/11/2013 US 61/903,928

(51) C07D 403/12 (1974.07), C07D 401/06 (1974.07), C07D 401/12 (1974.07), C07D 413/12 (1974.07), C07D 417/12 (1974.07), C07D 249/04 (1974.07), C07D 451/04 (1974.07), C07D 263/38 (1974.07), C07D 265/30 (1974.07), C07D 211/26 (1974.07), C07D 211/34 (1974.07), C07D 211/58 (1974.07), A61K 31/445 (1974.07), A61K 31/4468 (2000.01), A61K 31/454 (2000.01)

(54) INIBIDORES DE AUTOTAXINA, SEUS USOS, E COMPOSIÇÃO E COMBINAÇÃO FARMACÊUTICAS".

(71) NOVARTIS AG (CH)

(72) VIKKI FURMINGER; OWEN HUGHES; CHRISTOPHER THOMSON; DARREN MARK LEGRAND; EMILY STANLEY

(85) 17/06/2015

(86) PCT IB2013/061047 de 17/12/2013

(87) WO 2014/097151 de 26/06/2014

Foi retificada a publicação 1.3 em relação ao item 54

(21) BR 11 2015 014405-5 A8

Código 1.3.1 - Retificação

(22) 18/12/2012

(51) H04L 1/00 (1968.09), H04L 12/70 (2013.01)

(54) MÉTODO DE COMUNICAÇÕES PARA UM SISTEMA DE REDE ÓPTICA, DISPOSITIVO DE REDE ÓPTICA E SISTEMA DE COMUNICAÇÕES"

(71) HUAWEI TECHNOLOGIES CO., LTD. (CN)

(72) SHIWEI NIE; ZHENPING WANG; ZHIGUANG XU

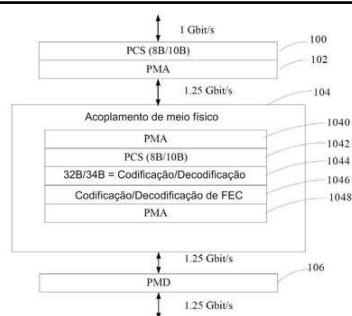

(85) 17/06/2015
 (86) PCT CN2012/086824 de 18/12/2012
 (87) WO 2014/094227 de 26/06/2014
 Foi retificada a publicação 1.3 em relação ao item 54

(21) BR 11 2015 014416-0 A8

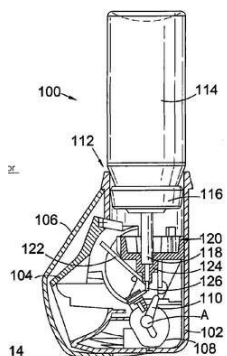

Código 1.3.1 - Retificação
 (22) 18/12/2013
 (30) 20/12/2012 GB 12 23008.2
 (51) G06M 1/16 (1968.09), G06M 1/26 (1968.09)
 (54) CONTADOR, DISPENSADOR E MECANISMO DE LIMITAÇÃO".
 (71) EURO-CELTIQUE S.A. (LU)
 (72) CATHAL DUIGNAN
 (85) 17/06/2015
 (86) PCT GB2013/053334 de 18/12/2013
 (87) WO 2014/096814 de 26/06/2014
 Foi retificada a publicação 1.3 em relação ao item 54

(21) BR 11 2015 016228-2 A8

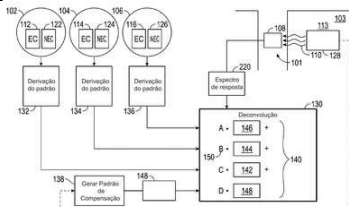

Código 1.3.1 - Retificação
 (22) 08/01/2014
 (30) 11/01/2013 US 13/739,448
 (51) G01V 5/00 (1968.09), G01T 1/36 (1968.09), E21B 49/00 (1968.09)
 (54) MÉTODO E APARELHO PARA ESTIMAR PARÂMETRO DE INTERESSE A PARTIR DE ESPECTRO DE RAIOS GAMA DE AMOSTRAS DE REFERÊNCIA
 (71) BAKER HUGHES INCORPORATED (US)
 (72) FREDDY E. MENDEZ; GARY A. FEUERBACHER; JOHN M. LONGO; MAXIM VASILYEV
 (85) 06/07/2015
 (86) PCT US2014/010598 de 08/01/2014
 (87) WO 2014/110080 de 17/07/2014
 Retificação do despacho 1.3 publicado na RPI nº 2427, de 11/07/2017, para corrigir o título (item - 54).

(21) BR 11 2015 016231-2 A8

Código 1.3.1 - Retificação
 (22) 17/01/2014
 (30) 20/01/2013 US 61/754,607
 (51) C07K 16/40 (1995.01)
 (54) MÉTODO PARA IDENTIFICAR UM SUJEITO EM RISCO DE OU TENDO UM DISTÚRBO MEDIADO POR PKAL, MÉTODO PARA AVALIAR UM

TRATAMENTO DE UM DISTÚRBO MEDIADO POR PKAL EM UM SUJEITO, MÉTODO PARA TRATAR UMA DOENÇA MEDIADA POR PKAL, COMPOSIÇÃO FARMACÊUTICA PARA USO NO TRATAMENTO DE UMA DOENÇA MEDIADA POR PKAL DE UM SUJEITO E MÉTODO PARA DETERMINAR UM VALOR DE CININOGÊNIO CLIVADO, CININOGÊNIO INTACTO OU AMBOS, EM UMA AMOSTRA

(71) DYAX CORP. (US)

(72) DANIEL J. SEXTON; RYAN FAUCETTE; JON A. KENNISTON; GREG CONLEY; ANDREW NIXON; CHRISTOPHER TENHOOR; BURT ADELMAN; YUNG CHYUNG

(85) 06/07/2015

(86) PCT US2014/012107 de 17/01/2014

(87) WO 2014/113712 de 24/07/2014

Retificação do despacho 1.3 publicado na RPI nº 2427, de 11/07/2017, para corrigir o título (item - 54).

(21) BR 11 2015 016544-3 A8

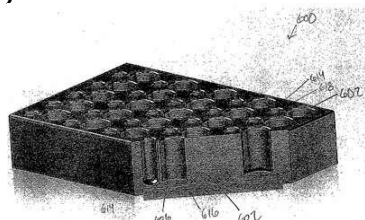

Código 1.3.1 - Retificação

(22) 09/01/2014

(30) 11/01/2013 US 61/751,508

(51) B01L 3/00 (1968.09)

(54) SISTEMA E BANDEJA PARA PROCESSAMENTO DE AMOSTRAS POR UMA PLATAFORMA ROBÓTICA, CESTA PARA USO COM UM SISTEMA PARA PROCESSAR AMOSTRAS, E, MÉTODO DE UTILIZAÇÃO DE UM SISTEMA DE BANDEJA E CESTA PARA PROCESSAR AMOSTRAS

(71) REGENERON PHARMACEUTICALS, INC. (US)

(72) Rostislav Chernomorsky; Nicholas Gale; Sam Cichon

(85) 09/07/2015

(86) PCT US2014/010887 de 09/01/2014

(87) WO 2014/110267 de 17/07/2014

alteração de título.

(21) BR 11 2015 016573-7 A8

Código 1.3.1 - Retificação

(22) 06/01/2014

(30) 09/01/2013 US 13/737,508

(51) G01N 21/00 (1968.09)

(54) REDE QUE MEDE GASES DE EFEITO ESTUFA NA ATMOSFERA

(71) EARTH NETWORKS, INC. (US) ; THE REGENTS OF THE UNIVERSITY OF CALIFORNIA (US)

(72) CHRISTOPHER DALE SLOOP; ELENA NOVAKOVSKAIA; ROBERT S. MARSHALL; RAY F. WEISS; RALPH KEELING; LISA WELP-SMITH; WILLIAM J. PAPLAWSKY

(85) 09/07/2015

(86) PCT US2014/010342 de 06/01/2014

(87) WO 2014/109986 de 17/07/2014
alteração de título.

(21) BR 11 2015 016574-5 A8

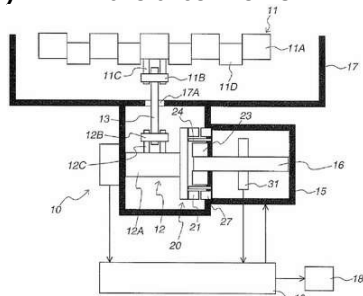

Código 1.3.1 - Retificação
 (22) 16/12/2013
 (30) 09/01/2013 JP 2013-001475
 (51) F16H 1/32 (1968.09)
 (54) APARELHO E MÉTODO DE ACIONAMENTO
 (71) NISSAN MOTOR CO., LTD. (JP)
 (72) RYOSUKE HIYOSHI; SHINOBU KAMADA; SHO OHTSU
 (85) 09/07/2015
 (86) PCT JP2013/083615 de 16/12/2013
 (87) WO 2014/109179 de 17/07/2014
 alteração de título.

(21) BR 11 2015 016583-4 A8

Código 1.3.1 - Retificação
 (22) 09/01/2014
 (30) 09/01/2013 US 61/750,683; 09/01/2013 US 61/750,597
 (51) F16D 27/118 (1990.01)
 (54) SISTEMA DE DESCONEXÃO ELETROMAGNÉTICO DE EIXO DE VEÍCULO E MÉTODO DE FORMAÇÃO DE UM SISTEMA DE DESCONEXÃO ELETROMAGNÉTICO DE EIXO DE VEÍCULO
 (71) DANA AUTOMOTIVE SYSTEMS GROUP, LLC (US)
 (72) Mitchell R. Lawson; JULIUS L. JONES; RICK C. SIGMON
 (85) 09/07/2015
 (86) PCT US2014/010811 de 09/01/2014
 (87) WO 2014/110220 de 17/07/2014
 alteração de título.

(21) BR 11 2015 016662-8 A8

Código 1.3.1 - Retificação
 (22) 09/01/2014
 (30) 10/01/2013 US 13/738.725
 (51) B67D 1/08 (1968.09)
 (54) PONTA ÚNICA DE MÚLTIPLOS CANAIS PARA UM SISTEMA DE DISTRIBUIÇÃO DE LÍQUIDO
 (71) INTERNATIONAL PACKAGING INNOVATIONS, LLC. (US)
 (72) JEFFREY MACLER
 (85) 10/07/2015
 (86) PCT US2014/010848 de 09/01/2014
 (87) WO 2014/110242 de 17/07/2014
 alteração de título.

(21) BR 11 2015 016695-4 A8

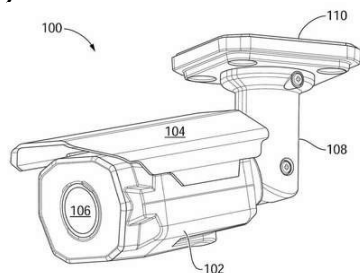

Código 1.3.1 - Retificação

(22) 28/01/2013

(30) 15/01/2013 US 61/752,896

(51) H04N 5/228 (1985.01), H04N 7/18 (1968.09)

(54) CÂMERA DE SEGURANÇA, MÉTODO PARA COMUTAÇÃO ENTRE PORTAS DE COMUNICAÇÃO DE UMA CÂMERA DE SEGURANÇA E MEIO LEGÍVEL POR COMPUTADOR

(71) AVIGILON CORPORATION (CA)

(72) MICHAEL NEUFELD; JEREMY HALE; SINA AFROOZE; DANYLO STRASHENKO; PIOTR CELLER

(85) 13/07/2015

(86) PCT CA2013/050059 de 28/01/2013

(87) WO 2014/110653 de 24/07/2014

Retificado o item (54)

(21) BR 11 2015 016796-9 A8

Código 1.3.1 - Retificação

(22) 09/01/2014

(30) 15/01/2013 US 61/752,842

(51) A61K 31/4439 (2000.01), A61K 45/06 (1974.07), A61P 35/00 (2000.01), A61P 35/04 (2000.01), A61P 5/28 (2000.01), A61P 17/14 (2000.01), A61K 47/10 (1990.01), A61K 47/34 (1990.01), A61K 47/44 (1990.01), A61K 9/48 (1974.07)

(54) MODULADOR DE RECEPTOR DE ANDROGÊNIO, COMPOSIÇÃO FARMACÊUTICA QUE OS COMPREENDE E USOS DO MESMO

(71) ARAGON PHARMACEUTICALS, INC. (US)

(72) ISAN CHEN; JEFFREY H. HAGER; EDNA CHOW MANEVAL; MARK R. HERBERT; NICHOLAS D. SMITH

(85) 14/07/2015

(86) PCT US2014/010777 de 09/01/2014

(87) WO 2014/113260 de 24/07/2014

Retificado o item (54)

(21) BR 11 2015 016817-5 A8

Código 1.3.1 - Retificação

(22) 13/01/2014

(30) 15/01/2013 GB 1300707.5

(51) A61K 38/00 (1995.01), C08B 37/00 (1974.07), A61K 47/00 (1974.07)

(54) MÉTODOS PARA DERIVAR UM SACARÍDEO, PARA CONJUGAR UM DERIVADO DE SACARÍDEO E PARA INCITAR UMA RESPOSTA IMUNE EM UM MAMÍFERO, DERIVADO DE SACARÍDEO, CONJUGADO DE UM DERIVADO DE SACARÍDEO, COMPOSIÇÃO FARMACÊUTICA, E, USO DE UM CONJUGADO OU COMPOSIÇÃO FARMACÊUTICA

(71) GLAXOSMITHKLINE BIOLOGICALS S.A. (BE)

(72) ROBERTO ADAMO; FRANCESCO BERTI; QI-YING HU

(85) 14/07/2015

(86) PCT EP2014/050483 de 13/01/2014

(87) WO 2014/111344 de 24/07/2014

Retificado o item (54)

(21) BR 11 2015 016849-3 A8

Código 1.3.1 - Retificação

(22) 14/10/2014

(30) 20/05/2014 CN 201410213895.7

(51) A23G 9/22 (1974.07), A23G 9/04 (1974.07)

(54) MÁQUINA DE SORVETE

(71) Shenzhen Oceanpower Industry Co. Ltd. (CN)

(72) POLO HE; ZHIHAI ZHANG

(85) 14/07/2015

(86) PCT CN2014/088569 de 14/10/2014

(87) WO 2015/176473 de 26/11/2015

Retificado o item (86)

(21) BR 11 2015 016863-9 A8

Código 1.3.1 - Retificação

(22) 17/01/2014

(30) 18/01/2013 JP 2013-007808

(51) B21D 22/20 (1968.09), B21D 53/88 (1968.09), C21D 1/18 (1968.09), C21D 9/00 (1968.09), C22C 38/00 (1974.07), C22C 38/14 (1974.07), C22C 38/58 (1974.07)

(54) MÉTODO DE FABRICAÇÃO DE ELEMENTO DE AÇO FORMADO EM PRENSA A QUENTE

(71) KABUSHIKI KAISHA KOBE SEIKO SHO (KOBE STEEL, LTD.) (JP)

(72) NAOKI MIZUTA; TATSUYA ASAI; TAKAYUKI YAMANO; TETSUJI HOSHIKA

(85) 14/07/2015

(86) PCT JP2014/050833 de 17/01/2014

(87) WO 2014/112594 de 24/07/2014

Retificado o item (71)

(21) BR 11 2015 017119-2 A8

Código 1.3.1 - Retificação

(22) 20/01/2014

(30) 21/01/2013 FR 1350479

(51) A61K 8/34 (2006.01), A61K 8/41 (2006.01), A61Q 17/04 (2006.01), A61K 8/92 (2006.01)

(54) COMPOSIÇÃO COSMÉTICA, PROCESSOS COSMÉTICOS NÃO TERAPÊUTICOS PARA CUIDADO E/OU MAQUILAGEM DE UMA MATÉRIA QUERATÍNICA, PARA LIMITAR O ESCURECIMENTO DA PELE E PARA EVITAR E/OU TRATAR OS SINAIS DE ENVELHECIMENTO E USOS

DEUMA COMPOSIÇÃO COSMÉTICA

(71) L'OREAL (FR)

(72) Angelina ROUDOT; ALEXANDRA SUIDA-BATISTA; Didier CANDAU; FLORENCE LEVY

(85) 17/07/2015

(86) PCT EP2014/051011 de 20/01/2014

(87) WO 2014/111564 de 24/07/2014

Retificação do despacho 1.3 publicado na RPI nº 2427, de 11/07/2017, para corrigir o título (item - 54).

(21) BR 11 2015 017132-0 A8

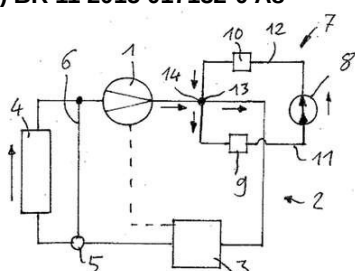

Código 1.3.1 - Retificação

(22) 28/01/2014

(30) 31/01/2013 DE 10 2013 001 657.6

(51) B60T 1/087 (1980.01), B60T 10/02 (1985.01), F01P 3/20 (1968.09)

(54) CIRCUITO DE REFRIGERAÇÃO PARA UM VEÍCULO AUTOMOTOR COM UM RETARDADOR HIDRODINÂMICO

(71) MAN TRUCK & BUS AG (DE) ; VOITH PATENT GMBH (DE)

(72) WERNER ADAMS; MANFRED BECK; MATTHIAS GOTTSCHALL;

MANFRED MANDLIK; ACHIM MENNE; DIETMAR STURM; THOMAS BAUER

(85) 17/07/2015

(86) PCT EP2014/051594 de 28/01/2014

(87) WO 2014/118158 de 07/08/2014

Retificação do despacho 1.3 publicado na RPI nº 2427, de 11/07/2017, para corrigir o endereço do titular (item - 71).

(21) BR 11 2015 017135-4 A8

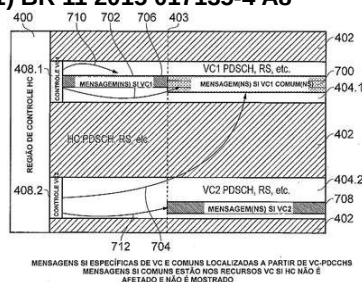

Código 1.3.1 - Retificação

(22) 17/01/2014

(30) 24/01/2013 GB 1301295.0

(51) H04W 72/04 (2009.01), H04W 48/12 (2009.01)

(54) DISPOSITIVO DE COMUNICAÇÕES PARA TRANSMITIR DADOS PARA OU RECEBER DADOS A PARTIR DE UMA REDE DE COMUNICAÇÕES MÓVEL, E, MÉTODO DE RECEPÇÃO DE DADOS DE UMA REDE DE

COMUNICAÇÕES MÓVEL USANDO UM DISPOSITIVO DE COMUNICAÇÕES

(71) SONY CORPORATION (JP)

(72) Matthew Webb; Dimitris Koulakiotis; Hideji Wakabayashi; Yuichi Morioka; Stephen Truelove

(85) 17/07/2015

(86) PCT GB2014/050138 de 17/01/2014

(87) WO 2014/114918 de 31/07/2014

Retificação do despacho 1.3 publicado na RPI nº 2427, de 11/07/2017, para corrigir o título (item - 54).

(21) BR 11 2015 017137-0 A8

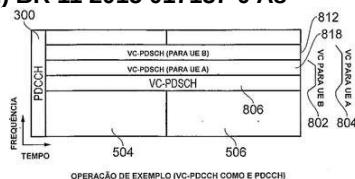

Código 1.3.1 - Retificação

- (22) 17/01/2014
 - (30) 24/01/2013 GB 1301289.3
 - (51) H04W 72/04 (2009.01)
 - (54) DISPOSITIVO DE COMUNICAÇÕES E MÉTODO PARA RECEBER DADOS A PARTIR DE UMA REDE DE COMUNICAÇÕES MÓVEIS
 - (71) SONY CORPORATION (JP)
 - (72) Yuichi Morioka; Matthew Webb; Hideji Wakabayashi; Dimitris Koulakiotis; Stephen Truelove
 - (85) 17/07/2015
 - (86) PCT GB2014/050143 de 17/01/2014
 - (87) WO 2014/114920 de 31/07/2014
- Retificação do despacho 1.3 publicado na RPI nº 2427, de 11/07/2017, para corrigir o título (item - 54).

(21) BR 11 2015 017146-0 A8

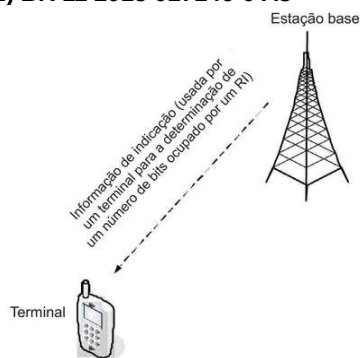

Código 1.3.1 - Retificação

- (22) 18/01/2013
 - (51) H04W 24/10 (2009.01)
 - (54) MÉTODO PARA DETERMINAÇÃO DE UM NÚMERO DE BITS DE INDICAÇÃO DE PONTUAÇÃO, ESTAÇÃOBASE E TERMINAL
 - (71) HUAWEI TECHNOLOGIES CO., LTD. (CN)
 - (72) HONGPING ZHANG; DONG LEI; YI GUO; QIANG WU
 - (85) 17/07/2015
 - (86) PCT CN2013/070713 de 18/01/2013
 - (87) WO 2014/110807 de 24/07/2014
- Retificação do despacho 1.3 publicado na RPI nº 2427, de 11/07/2017, para corrigir o título (item - 54).

(21) BR 11 2015 017163-0 A8

Código 1.3.1 - Retificação

- (22) 18/01/2013
 - (51) H04W 24/10 (2009.01)
 - (54) MÉTODO DE MEDIÇÃO, APARELHO E NÓ DE COMUNICAÇÕES
 - (71) HUAWEI TECHNOLOGIES CO., LTD. (CN)
 - (72) LI CHAI; JIE SHI; BO LIN
 - (85) 17/07/2015
 - (86) PCT CN2013/070730 de 18/01/2013
 - (87) WO 2014/110816 de 24/07/2014
- Retificação do despacho 1.3 publicado na RPI nº 2427, de 11/07/2017, para corrigir o título (item - 54).

(21) BR 11 2015 017181-8 A8

Código 1.3.1 - Retificação

- (22) 21/01/2014

(30) 21/01/2013 KR 10-2013-0006287
(51) G06F 3/0481 (2013.01), G06F 3/14 (1968.09)
(54) MÉTODO PARA EXIBIR, POR INTERMÉDIO DE UM PRIMEIRO DISPOSITIVO, EM UMA SUA TELA, UMA PLURALIDADE DE ÍCONES CORRESPONDENDO A UMA PLURALIDADE DE APLICATIVOS INSTALADOS EM UM SEGUNDO DISPOSITIVO, E PRIMEIRO DISPOSITIVO PARA EXIBIR UMA PLURALIDADE DE ÍCONES EM UMA SUA TELA
(71) SAMSUNG ELECTRONICS CO., LTD. (KR)
(72) HYO-SUN SHIM
(85) 17/07/2015
(86) PCT KR2014/000599 de 21/01/2014
(87) WO 2014/112852 de 24/07/2014
Retificação do despacho 1.3 publicado na RPI nº 2427, de 11/07/2017, para corrigir o título (item - 54).

(21) BR 11 2015 017187-7 A8

Código 1.3.1 - Retificação
(22) 18/01/2013
(51) H04W 72/00 (2009.01), H04W 72/04 (2009.01)
(54) EQUIPAMENTO DE USUÁRIO, ESTAÇÃO BASE, DISPOSITIVO E MÉTODO DE DETERMINAÇÃO DE CANDIDATO EPDCCH E EQUIPAMENTO DE USUÁRIO, ESTAÇÃO BASE, DISPOSITIVO E MÉTODO DE DETERMINAÇÃO DE RECURSO ECSS
(71) HUAWEI TECHNOLOGIES CO., LTD. (CN)
(72) QIANG WU; JIANQIN LIU; JIANGHUA LIU
(85) 17/07/2015
(86) PCT CN2013/070731 de 18/01/2013
(87) WO 2014/110817 de 24/07/2014
Retificação do despacho 1.3 publicado na RPI nº 2427, de 11/07/2017, para corrigir o título (item - 54).

(21) BR 11 2015 017234-2 A8

Código 1.3.1 - Retificação
(22) 20/01/2014
(30) 21/01/2013 FR 1350490
(51) A61K 8/41 (2006.01), A61Q 17/04 (2006.01), A61K 8/89 (2006.01), A61K 8/06 (2006.01)
(54) COMPOSIÇÃO COSMÉTICA E PROCESSOS COSMÉTICOS NÃO TERAPÊUTICOS
(71) L'OREAL (FR)
(72) Angelina ROUDOT; Didier CANDAU
(85) 20/07/2015
(86) PCT EP2014/051016 de 20/01/2014
(87) WO 2014/111568 de 24/07/2014
Retificação do despacho 1.3 publicado na RPI nº 2427, de 11/07/2017, para corrigir o título (item - 54).

(21) BR 11 2015 017241-5 A8

Código 1.3.1 - Retificação
 (22) 17/01/2014
 (30) 18/01/2013 US 61/754,237; 14/03/2013 US 61/782,781
 (51) A61K 31/18 (1974.07), C07D 307/64 (1974.07), A61P 9/04 (2000.01), C07C 317/14 (1990.01)
 (54) COMPOSTO, COMPOSIÇÃO FARMACÊUTICA, USO DO COMPOSTO E DA COMPOSIÇÃO FARMACÊUTICA E KIT
 (71) CARDIOXYL PHARMACEUTICALS, INC. (US)
 (72) VINCENT JACOB KALISH; FREDERICK ARTHUR BROOKFIELD; STEPHEN MARTIN COURTNEY; LISA MARIE FROST; JOHN P. TOSCANO
 (85) 20/07/2015
 (86) PCT US2014/012085 de 17/01/2014
 (87) WO 2014/113696 de 24/07/2014
 Retificação do despacho 1.3 publicado na RPI nº 2427, de 11/07/2017, para corrigir o título (item - 54).

(21) BR 11 2015 017246-6 A8

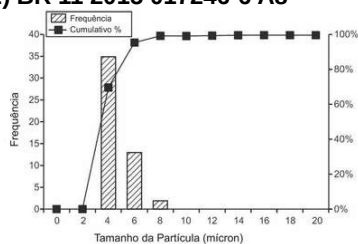

Código 1.3.1 - Retificação
 (22) 23/01/2014
 (30) 23/01/2013 US 61/755,723; 11/03/2013 US 61/776,617
 (51) A61K 47/36 (1990.01), A61K 31/573 (2000.01)
 (54) COMPOSIÇÃO FARMACÊUTICA AQUOSA, SEU USO E SERINGA
 (71) SEMNUR PHARMACEUTICALS, INC. (US)
 (72) MAHENDRA G. SHAH
 (85) 20/07/2015
 (86) PCT US2014/012824 de 23/01/2014
 (87) WO 2014/116876 de 31/07/2014
 Retificação do despacho 1.3 publicado na RPI nº 2427, de 11/07/2017, para corrigir o título (item - 54).

(21) BR 11 2015 017251-2 A8

Código 1.3.1 - Retificação
 (22) 17/01/2014
 (30) 18/01/2013 US 61/754,237; 14/03/2013 US 61/782,781
 (51) A61K 31/18 (1974.07), C07D 307/64 (1974.07), A61P 9/04 (2000.01), C07C 317/14 (1990.01)
 (54) COMPOSIÇÕES FARMACÊUTICAS COMPREENDENDO DOADORES DE NITROXIL, MISTURAS E USOS DAS REFERIDAS COMPOSIÇÕES FARMACÊUTICAS
 (71) CARDIOXYL PHARMACEUTICALS, INC. (US)
 (72) VINCENT JACOB KALISH; JOHN REARDON; FREDERICK ARTHUR BROOKFIELD; STEPHEN MARTIN COURTNEY; LISA MARIE FROST; JOHN P. TOSCANO
 (85) 20/07/2015

(86) PCT US2014/012089 de 17/01/2014

(87) WO 2014/113700 de 24/07/2014

Retificação do despacho 1.3 publicado na RPI nº 2427, de 11/07/2017, para corrigir o título (item - 54).

(21) BR 11 2015 017269-5 A8

Código 1.3.1 - Retificação

(22) 20/01/2014

(30) 21/01/2013 FR 1350483; 21/01/2013 FR 1350488; 20/02/2013 US 61/767,042; 20/02/2013 US 61/767,031

(51) A61K 8/41 (2006.01), A61K 8/49 (2006.01), A61Q 17/04 (2006.01), A61K 8/29 (2006.01), A61Q 19/08 (2006.01)

(54) COMPOSIÇÃO COSMÉTICA E PROCESSOS COSMÉTICOS NÃO TERAPÊUTICOS

(71) L'OREAL (FR)

(72) Angelina ROUDOT; Didier CANDAU

(85) 20/07/2015

(86) PCT EP2014/051013 de 20/01/2014

(87) WO 2014/111566 de 24/07/2014

Retificação do despacho 1.3 publicado na RPI nº 2427, de 11/07/2017, para corrigir o título (item - 54).

(21) BR 11 2015 017287-3 A8

Código 1.3.1 - Retificação

(22) 20/01/2014

(30) 21/01/2013 FR 1350487; 21/01/2013 FR 1350481; 21/02/2013 US 61/767,339; 21/02/2013 US 61/767,331

(51) A61K 8/41 (2006.01), A61K 8/58 (2006.01), A61Q 17/04 (2006.01), A61K 8/49 (2006.01), A61Q 19/08 (2006.01)

(54) COMPOSIÇÃO COSMÉTICA, PROCESSOS COSMÉTICOS NÃO TERAPÊUTICOS E USOS DE UMA COMPOSIÇÃO

(71) L'OREAL (FR)

(72) Angelina ROUDOT; Didier CANDAU

(85) 20/07/2015

(86) PCT EP2014/051009 de 20/01/2014

(87) WO 2014/111563 de 24/07/2014

Feita a retificação do despacho 1.3, publicado na RPI 2427 de 11/07/2017, referente ao item 54.

(21) BR 11 2015 017289-0 A8

Código 1.3.1 - Retificação

(22) 20/01/2014

(30) 21/01/2013 FR 1350492; 21/01/2013 FR 1350493; 21/01/2013 FR 1350494; 20/02/2013 US 61/767,025; 21/02/2013 US 61/767,304; 21/02/2013 US 61/767,354

(51) A61K 8/41 (2006.01), A61Q 17/04 (2006.01), A61K 8/89 (2006.01), A61K 8/06 (2006.01), A61K 8/35 (2006.01), A61K 8/49 (2006.01), A61K 8/40

(2006.01), A61K 8/368 (2006.01), A61K 8/46 (2006.01), A61K 8/898 (2006.01), A61K 8/04 (2006.01)

(54) COMPOSIÇÃO COSMÉTICA, PROCESSOS COSMÉTICOS NÃO TERAPÊUTICOS PARA CUIDADO E/OU MAQUILAGEM DE UMA MATÉRIA QUERATÍNICA, PARA LIMITAR O ESCURECIMENTO DA PELE E PARA PREVENIR E/OU TRATAR OS SINAIS DE ENVELHECIMENTO E USOS DE UMA COMPOSIÇÃO COSMÉTICA

(71) L'OREAL (FR)

(72) Angelina ROUDOT; Didier CANDAU

(85) 20/07/2015

(86) PCT EP2014/051032 de 20/01/2014

(87) WO 2014/111574 de 24/07/2014

Feita a retificação do despacho 1.3, publicado na RPI 2427 de 11/07/2017, referente ao item 54.

(21) BR 11 2015 017297-0 A8

Código 1.3.1 - Retificação

(22) 20/01/2014

(30) 21/01/2013 FR 1350485; 21/01/2013 FR 1350495; 21/02/2013 US 61/767,342

(51) A61K 8/41 (2006.01), A61Q 17/04 (2006.01), A61K 8/35 (2006.01), A61K 8/44 (2006.01), A61K 8/46 (2006.01), A61K 8/49 (2006.01), A61K 8/06 (2006.01)

(54) COMPOSIÇÃO COSMÉTICA E PROCESSOS COSMÉTICOS NÃO TERAPÊUTICOS

(71) L'OREAL (FR)

(72) Angelina ROUDOT; Didier CANDAU; FLORENCE LALLORET

(85) 20/07/2015

(86) PCT EP2014/051015 de 20/01/2014

(87) WO 2014/111567 de 24/07/2014

Feita a retificação do despacho 1.3, publicado na RPI 2427 de 11/07/2017, referente ao item 54.

(21) BR 11 2015 017548-1 A8

Código 1.3.1 - Retificação

(22) 27/01/2014

(30) 25/01/2013 US 61/756.991; 14/03/2013 US 61/785.147

(51) C07K 16/28 (1995.01), C07K 16/30 (1995.01), A61K 47/00 (1974.07), A61K 39/395 (1980.01), A61P 35/00 (2000.01), C07K 16/46 (1995.01)

(54) CONSTRUÇÃO DE ANTICORPO MULTIESPECÍFICO ISOLADO, SEQUÊNCIA DE ÁCIDO NUCLÉICO, VETOR, CÉLULA HOSPEDEIRA, PROCESSO PARA A PRODUÇÃO DA CONSTRUÇÃO DE ANTICORPO, COMPOSIÇÃO FARMACEUTICA, USO DA CONSTRUÇÃO DE ANTICORPO E KIT

(71) AMGEN RESEARCH (MUNICH) GMBH (DE) ; AMGEN INC. (US)

(72) SHOUHUA XIAO; ZHENG PAN; DINELI WICKRAMASINGHE; M. SHAWN

JEFFRIES; CHADWICK TERENCE KING; BRIAN MINGTUNG CHAN; PETER KUFER; RALF LUTTERBUESE; TOBIAS RAUM; PATRICK HOFFMANN; DORIS RAU; ROMAN KISCHEL; BRYAN LEMON; HOLGER WESCHE
(85) 23/07/2015
(86) PCT EP2014/051550 de 27/01/2014
(87) WO 2014/114800 de 31/07/2014
Retificação da publicação 1.3 da RPI 2427 de 11/07/2017 em relação ao item (54) da mesma

(21) BR 11 2015 025912-0 A8

Código 1.3.1 - Retificação
(22) 10/04/2014
(30) 11/04/2013 CO 13094384
(51) C05F 11/08 (1968.09), C05F 5/00 (1968.09)
(54) PROCESSO DE IMOBILIZAÇÃO PARA OBTENÇÃO DE UM INOCULANTE BIOLÓGICO ESTIMULADOR DO CRESCIMENTO VEGETAL, SUPORTE DE TECA, E, INOCULANTE BIOLÓGICO ESTIMULADOR DE CRESCIMENTO
(71) PONTIFICIA UNIVERSIDAD JAVERIANA (CO)
(72) LUCIA ANA DIAZ; Lina Marcela Morales Palencia; Juan Sebastian P. Beltran Acosta
(85) 09/10/2015
(86) PCT IB2014/000527 de 10/04/2014
(87) WO 2014/167409 de 16/10/2014
Retificação da publicação 1.3 da RPI 2429 de 25/07/2017 em relação ao item (72) da mesma

(21) PI 0820308-3 A8

Código 1.3.1 - Retificação
(22) 13/11/2008
(30) 16/11/2007 EP 07 120837.5
(51) A61K 9/70 (1974.07), A61K 33/26 (1974.07)
(54) COMPOSIÇÕES FARMACÊUTICAS
(71) VIFOR (INTERNATIONAL) AG (CH)
(72) LUDWIG DANIEL WEIBEL; ERIK PHILIPP
(85) 17/05/2010
(86) PCT EP2008/065444 de 13/11/2008
(87) WO 2009/062993 de 22/05/2009
Foi retificada a publicação 1.3 da RPI 2315 de 19/05/2015 em relação ao item 72 da mesma.

(21) PI 1005516-9 A8

Código 1.3.1 - Retificação
(22) 03/09/2010
(51) B01D 35/30 (1985.01)
(54) APARELHO DE DECOMPOSIÇÃO DE BIOMASSA
(71) MITSUBISHI HITACHI POWER SYSTEMS ENVIRONMENTAL SOLUTIONS, LTD. (JP)

(72) Minoru Genta; Seiichi Terakura; Yasushi Kageyama; Ryosuke Uehara; Seiji Kobayashi

(85) 07/06/2011

(86) PCT JP2010/065175 de 03/09/2010

(87) WO 2012/029182 de 08/03/2012

Foi retificada a publicação 1.3 da RPI 2381 de 23/08/2016 em relação ao item 87 da mesma.

Código 1.3.2 - Publicação Anulada

Anulação da publicação da notificação de entrada na fase nacional – PCT por ter sido indevida.

(21) BR 11 2015 000083-5 A2 Código 1.3.2 - Publicação Anulada
(22) 30/05/2013
(30) 29/06/2012 US 61/666,411; 14/03/2013 US 13/804,402
(51) F01D 5/18 (1968.09), F01D 9/04 (1968.09), F01D 25/24 (1968.09), F01D 5/28 (1968.09), F01D 11/00 (1968.09)
(54) BOCAL, SUSPENSOR DE BOCAL E SISTEMA DE FIXAÇÃO DE CERÂMICA EM METAL
(71) GENERAL ELECTRIC COMPANY (US)
(72) JAMES HAMILTON GROOMS III; CHARLES THOMAS MCMILLAN; DARREL GLENN SENILE; MICHAEL TODD RADWANSKI
(85) 05/01/2015
(86) PCT US2013/043265 de 30/05/2013
(87) WO 2014/003956 de 03/01/2014
Anulada a publicação código 1.3 na RPI nº 2545 de 15/10/2019 por ter sido indevida.

(21) BR 11 2015 016553-2 A2 Código 1.3.2 - Publicação Anulada
(22) 09/01/2014
(30) 10/01/2013 FR 1350214
(51) A61K 8/368 (2006.01), A61K 8/73 (2006.01), A61Q 19/00 (2006.01), A61K 31/60 (1974.07), A61K 31/728 (2000.01)
(54) COMPOSIÇÃO DEMATOLÓGICA E / OU COSMÉTICA E USO DE ÁCIDO HILAUROÊNICO OU UM SAL DO MESMO EM COMBINAÇÃO COM ÁCIDO SALICÍLICO E / OU UM DERIVADO DE ÁCIDO SALICÍLICO
(71) L'OREAL (FR)
(72) ANNE PRUNEL; VALÉRIE DE POILLY; PATRICIA PIERRE
(85) 09/07/2015
(86) PCT IB2014/058147 de 09/01/2014
(87) WO 2014/108846 de 17/07/2014
Anulada a publicação código 1.3 na RPI nº 2427 de 11/07/2017 por ter sido indevida.

(21) BR 11 2015 016602-4 A2 Código 1.3.2 - Publicação Anulada
(22) 13/01/2014
(30) 13/01/2013 US 61/751,887
(51) E21B 21/10 (1980.01), E21B 33/14 (1968.09), E21B 7/20 (1980.01), E21B 33/10 (1968.09)
(54) MÉTODO PARA CONTROLAR UM FLUXO DE FLUIDO ENTRE DOIS

MEMBROS TUBULARES, CONJUNTO DE VEDAÇÃO, CONJUNTO DE VÁLVULA E MÉTODO PARA PREENCHER UMA ABERTURA DE POÇO

(71) WEATHERFORD TECHNOLOGY HOLDING, LLC (US)

(72) Eric M. Twardowski; Albert C. Odell II; Tuong Thanh Le

(85) 10/07/2015

(86) PCT US2014/011338 de 13/01/2014

(87) WO 2014/110523 de 17/07/2014

Anulada a publicação código 1.3 na RPI nº 2433 de 22/08/2017 por ter sido indevida.

(21) BR 11 2015 016648-2 A2

Código 1.3.2 - Publicação Anulada

(22) 10/01/2014

(30) 10/01/2013 US 61/750,896; 09/01/2014 US 14/151,607

(51) G06F 19/00 (1995.01), G06F 15/16 (1968.09)

(54) SISTEMA DE COLABORAÇÃO GEOCIENTÍFICA , MÉTODO , MÉTODO REALIZADO EM UM PRIMEIRO SISTEMA DE COMPUTADOR COM UM OU MAIS PROCESSADORES E MEMÓRIA

(71) WESTERNGECO SEISMIC HOLDINGS LIMITED (GB)

(72) SHASHI MENON

(85) 10/07/2015

(86) PCT US2014/011016 de 10/01/2014

(87) WO 2014/110352 de 17/07/2014

Anulada a publicação código 1.3 na RPI nº 2427 de 11/07/2017 por ter sido indevida.

(21) BR 11 2015 016841-8 A2

Código 1.3.2 - Publicação Anulada

(22) 14/01/2014

(30) 14/01/2013 US 61/752,195

(51) D07B 1/04 (1968.09)

(54) CORDA TENDO FILAMENTO DE ATRITO BAIXO

(71) ACTUANT CORPORATION (US)

(72) LUIS S. PADILLA; PHILIP SAMUEL BULL; RANDY S. LONGERICH; AARON M. VODNICK

(85) 14/07/2015

(86) PCT US2014/011545 de 14/01/2014

(87) WO 2014/110599 de 17/07/2014

Anulada a publicação código 1.3 na RPI nº 2427 de 11/07/2017 por ter sido indevida.

(21) BR 11 2015 017144-3 A2

Código 1.3.2 - Publicação Anulada

(22) 11/03/2014

(30) 30/05/2013 US 13/905,221

(51) F04B 43/12 (1968.09)

(54) CABEÇA DE BOMBA COM ROLOS PIVOTANTES DESLOCADOS

SALIENTES DE MANEIRA INDEPENDENTE

(71) NOVARTIS AG (CH)

(72) VINCENT A. BAXTER

(85) 17/07/2015

(86) PCT US2014/023104 de 11/03/2014

(87) WO 2014/193514 de 04/12/2014

Anulada a publicação código 1.3 na RPI nº 2427 de 11/07/2017 por ter sido indevida.

(21) BR 11 2015 017160-5 A2

Código 1.3.2 - Publicação Anulada

(22) 15/01/2014

(30) 21/01/2013 JP 2013-008208

(51) F02D 41/22 (1985.01), F01P 3/08 (1968.09), F01P 3/20 (1968.09), F01P 7/16 (1968.09), F02M 53/04 (1968.09), F02M 61/16 (1968.09)

(54) MOTOR DE COMBUSTÃO INTERNA

(71) TOYOTA JIDOSHA KABUSHIKI KAISHA (JP)

(72) MASATO IKEMOTO; MASAYOSHI NAKAGAWA; TAKASHI MATSUMOTO; YOSHIO YAMASHITA

(85) 17/07/2015

(86) PCT JP2014/050604 de 15/01/2014

(87) WO 2014/112538 de 24/07/2014

Anulada a publicação código 1.3 na RPI nº 2427 de 11/07/2017 por ter sido indevida.

(21) BR 11 2015 017198-2 A2

Código 1.3.2 - Publicação Anulada

(22) 17/01/2014

(30) 18/01/2013 US 13/744,934

(51) E05B 77/06 (2014.01), E05B 85/26 (2014.01)

(54) FECHADURA PARA UM VEÍCULO AUTOMOTOR

(71) KIEKERT AKTIENGESELLSCHAFT (DE)

(72) ROBERT L. BRICKNER; ROBERT S. PETTENGILL

(85) 17/07/2015

(86) PCT IB2014/000698 de 17/01/2014

(87) WO 2014/111818 de 24/07/2014

Anulada a publicação código 1.3 na RPI nº 2427 de 11/07/2017 por ter sido indevida.

Código 1.3.4 - Decisão Anulada

Anulação da decisão da notificação de entrada na fase nacional por ter sido indevida. (A toda publicação que envolva anulação de ato ou despacho caberá justificativa no processo administrativo.)

(21) BR 11 2012 021189-7 A2	Código 1.3.4 - Decisão Anulada (22) 21/02/2011 (30) 24/02/2010 JP 2010-038030 (51) C22C 38/00 (1974.07), C22C 38/50 (1974.07), B21B 3/02 (1968.09), B23K 9/23 (1980.01), C21D 8/02 (1980.01), C21D 9/46 (1968.09) (54) APARELHO PARA SOLDAGEM E PROCESSO DE SOLDAGEM (71) Nippon Steel & Sumikin Stainless Steel Corporation (JP) (72) Shinichi Teraoka; Shunji Sakamoto; Masuhiro Fukaya (85) 23/08/2012 (86) PCT JP2011/054409 de 21/02/2011 (87) WO 2011/105591 de 01/09/2011 Anulada a publicação código 1.3 na RPI nº 2435 de 05/09/2017 por ter sido indevida.
(21) BR 11 2013 015253-2 A2	Código 1.3.4 - Decisão Anulada (22) 16/12/2011 (30) 16/12/2010 US 61/423,781 (51) D21C 9/00 (1968.09), D21C 9/02 (1968.09), D21C 9/18 (1968.09), D21C 9/10 (1968.09) (54) MÉTODO E APARELHO PARA A SEPARAÇÃO DE FIBRAS CELULÓSICAS, MÉTODOS PARA O TRATAMENTO DE POLPAS FIBROSAS PARA UM PROCESSO DE FABRICAÇÃO DE PAPEL, MÉTODOS PARA SECAGEM E SEPARAÇÃO DO PAPEL E PRODUTOS DE PAPEL COM FIBRAS (71) REIJO SALMINEN (US) (72) REIJO SALMINEN (85) 17/06/2013 (86) PCT FI2011/051123 de 16/12/2011 (87) WO 2012/080579 de 21/06/2012 Anulada a publicação código 1.3 na RPI nº 2542 de 24/09/2019 por ter sido indevida.
(21) BR 11 2015 001855-6 A2	Código 1.3.4 - Decisão Anulada (22) 21/08/2013 (30) 22/08/2012 JP 2012-183193 (51) G01J 5/06 (1968.09), G01J 5/00 (1968.09), G01J 5/08 (1968.09) (54) APARELHO PARA MEDIÇÃO DA TEMPERATURA DA SUPERFÍCIE E

MÉTODO DE MEDIÇÃO DA TEMPERATURA DA SUPERFÍCIE
 (71) NIPPON STEEL CORPORATION (JP)
 (72) CHIHIRO UEMATSU; YUTAKA WAKASU; TATSURO HONDA
 (85) 27/01/2015
 (86) PCT JP2013/072258 de 21/08/2013
 (87) WO 2014/030661 de 27/02/2014
 Anulada a publicação código 1.3.2 na RPI nº 2535 de 06/08/2019 por ter sido indevida.

(21) BR 11 2015 001869-6 A2 Código 1.3.4 - Decisão Anulada
 (22) 30/07/2013
 (30) 30/07/2012 JP 2012-168677
 (51) F04C 23/02 (1968.09), F04B 39/00 (1968.09), F04C 29/00 (1968.09)
 (54) MÁQUINA GIRATÓRIA E COMPRESSOR
 (71) DAIKIN INDUSTRIES, LTD. (JP)
 (72) YASUHIRO MURAKAMI
 (85) 27/01/2015
 (86) PCT JP2013/070573 de 30/07/2013
 (87) WO 2014/021302 de 06/02/2014
 Anulada a publicação código 1.3.2 na RPI nº 2535 de 06/08/2019 por ter sido indevida.

(21) BR 11 2015 002459-9 A2 Código 1.3.4 - Decisão Anulada
 (22) 02/08/2013
 (30) 03/08/2012 US 61/679444; 14/03/2013 US 13/829686
 (51) A61B 5/00 (1968.09), A61B 1/303 (1995.01)
 (54) DISPOSITIVO FOTODIAGNÓSTICO PARA DETECTAR DIFERENÇAS ENTRE TECIDO CERVICAL SAUDÁVEL E ANORMAL, DISPOSITIVO DE TRATAMENTO FOTODINÂMICO E FOTODIAGNÓSTICO, MÉTODO PARA DETECTAR AUTOFLUORESCÊNCIA DE TECIDO CERVICAL ANORMAL, E, MÉTODO PARA DIAGNOSTICAR E TRATAR TECIDO CERVICAL.
 (71) MM OPTICS, LTDA (BR/SP) ; CERCA SOLUTIONS, LLC (US)
 (72) JOSE ROBERTO TRUJILLO; FERNANDO DE MORAES MENDONÇA
 (85) 03/02/2015
 (86) PCT US2013/053459 de 02/08/2013
 (87) WO 2014/022792 de 06/02/2014
 Anulada a publicação código 1.3 na RPI nº 2542 de 24/09/2019 por ter sido indevida.

(21) BR 11 2015 005014-0 A2 Código 1.3.4 - Decisão Anulada
 (22) 26/07/2013
 (30) 12/09/2012 JP 2012-200667
 (51) F02M 37/10 (1968.09), B01D 29/11 (1990.01), B01D 29/13 (1990.01), B01D 35/02 (1968.09), F02M 37/22 (1980.01)

(54) DISPOSITIVO DE ABASTECIMENTO DE COMBUSTÍVEL
 (71) MITSUBA CORPORATION (JP)
 (72) HIROSHI SATO; KIYOSHI HASHIMOTO; TAKAO IKARUGI; TAICHI NAKAMURA
 (85) 06/03/2015
 (86) PCT JP2013/070344 de 26/07/2013
 (87) WO 2014/041907 de 20/03/2014
 Anulada a publicação código 1.3.2 na RPI nº 2535 de 06/08/2019 por ter sido indevida.

(21) BR 11 2015 008025-1 A2 Código 1.3.4 - Decisão Anulada
 (22) 09/10/2013
 (30) 12/10/2012 JP 2012-226979
 (51) B65G 69/20 (1968.09), B65G 67/60 (1980.01)
 (54) MÉTODO PARA DESCARREGAR MATERIAL A GRANEL CONTENDO ÁGUA
 (71) JFE Steel Corporation (JP)
 (72) YUKI KINUGASA; MASANORI GOTOU; YASUTOSHI INOUE
 (85) 10/04/2015
 (86) PCT JP2013/078112 de 09/10/2013
 (87) WO 2014/058074 de 17/04/2014
 Anulada a publicação código 1.3.2 na RPI nº 2538 de 27/08/2019 por ter sido indevida.

(21) BR 11 2015 008460-5 A2 Código 1.3.4 - Decisão Anulada
 (22) 24/10/2013
 (30) 06/11/2012 JP 2012-244700
 (51) H04N 19/105 (2014.01), H04N 19/139 (2014.01), H04N 19/176 (2014.01)
 (54) MÉTODO DE CODIFICAÇÃO DE VÍDEO, DISPOSITIVO DE CODIFICAÇÃO DE VÍDEO, E PROGRAMA DE CODIFICAÇÃO DE VÍDEO
 (71) NEC CORPORATION (JP)
 (72) KEIICHI CHONO
 (85) 15/04/2015
 (86) PCT JP2013/006290 de 24/10/2013
 (87) WO 2014/073173 de 15/05/2014
 Anulada a publicação código 1.3.2 na RPI nº 2539 de 03/09/2019 por ter sido indevida.

(21) BR 11 2015 008482-6 A2 Código 1.3.4 - Decisão Anulada
 (22) 17/10/2013
 (30) 18/10/2012 DK PA 2012 70636
 (51) F02D 29/02 (1968.09), F02D 31/00 (1968.09), F02D 41/02 (1985.01), B63J 3/02 (1968.09), B63H 25/42 (1968.09)
 (54) SISTEMA E MÉTODO PARA CONTROLE DE RPM DE PELO MENOS UM

MOTOR PRINCIPAL DE UMA EMBARCAÇÃO

(71) DEIF A/S (DK)

(72) ESPER FLODGAARD

(85) 15/04/2015

(86) PCT DK2013/050334 de 17/10/2013

(87) WO 2014/059995 de 24/04/2014

Anulada a publicação código 1.3.2 na RPI nº 2539 de 03/09/2019 por ter sido indevida.

(21) BR 11 2015 008523-7 A2

Código 1.3.4 - Decisão Anulada

(22) 17/10/2013

(30) 18/10/2012 JP 2012-230673

(51) A23L 1/226 (1974.07), C07C 279/02 (1990.01), C07C 279/08 (1990.01), C07C 279/14 (1990.01), C07C 321/18 (1990.01)

(54) INTENSIFICADOR DE SABOR SALGADO E MÉTODO DE PRODUÇÃO DO MESMO, E MÉTODO DE INTENSIFICAÇÃO DE SABOR SALGADO

(71) NISSIN FOODS HOLDINGS CO., LTD. (JP)

(72) TAKANOBU SAKURAI; YOICHI KASAHARA; MITSURU TANAKA; KEIKO ABE; TOMIKO ASAKURA; HARUYUKI YAMASHITA

(85) 16/04/2015

(86) PCT JP2013/078178 de 17/10/2013

(87) WO 2014/061734 de 24/04/2014

Anulada a publicação código 1.3.2 na RPI nº 2539 de 03/09/2019 por ter sido indevida.

(21) BR 11 2015 008558-0 A2

Código 1.3.4 - Decisão Anulada

(22) 16/12/2013

(30) 11/01/2013 JP 2013-003665

(51) B21B 25/00 (1968.09), B21B 19/04 (1968.09), B23K 9/04 (1968.09), C23C 4/02 (1985.01), C23C 4/14 (1985.01)

(54) TAMPÃO PARA A PRODUÇÃO DE TUBO A QUENTE

(71) NIPPON STEEL CORPORATION (JP)

(72) YASUTO HIGASHIDA; YASUYOSHI HIDAKA

(85) 16/04/2015

(86) PCT JP2013/083635 de 16/12/2013

(87) WO 2014/109180 de 17/07/2014

Anulada a publicação código 1.3.2 na RPI nº 2539 de 03/09/2019 por ter sido indevida.

(21) BR 11 2015 008571-7 A2

Código 1.3.4 - Decisão Anulada

(22) 18/10/2013

(30) 18/10/2012 US 61/715,761; 10/07/2013 US 61/844,827

(51) A61F 2/24 (1985.01), A61F 2/958 (2013.01), A61M 25/10 (1990.01)

(54) DISPOSITIVOS MÉDICOS INFLÁVEIS REFORÇADOS

(71) LOMA VISTA MEDICAL, INC. (US)
 (72) ALEXANDER Q. TILSON; PAUL J. DREYER; MITCHELL C. BARHAM;
 MARK C. SCHEEFF; CHARLES S. LOVE; GARRETT J. GOMES; JONATHAN
 KURNIAWAN; CAMERON S. MOORE
 (85) 16/04/2015
 (86) PCT US2013/065661 de 18/10/2013
 (87) WO 2014/063039 de 24/04/2014
 Anulada a publicação código 1.3.2 na RPI nº 2539 de 03/09/2019 por ter sido
 indevida.

(21) BR 11 2015 013651-6 A2

Código 1.3.4 - Decisão Anulada
 (22) 27/12/2012
 (51) A61L 15/20 (1990.01), A61L 15/62 (1990.01), A61L 15/44 (1990.01), C07C
 33/02 (1968.09), C07C 43/15 (1980.01), C07C 69/007 (1980.01)
 (54) ANÁLOGOS DE FARNESOL SOLÚVEIS EM ÁGUA E SEU USO
 (71) KIMBERLY-CLARK WORLDWIDE, INC. (US)
 (72) David William Koenig; Mary Kay Forgen; COREY THOMAS
 CUNNINGHAM; Aimin He; Yang Huang
 (85) 11/06/2015
 (86) PCT CN2012/087683 de 27/12/2012
 (87) WO 2014/101051 de 03/07/2014
 Anulada a publicação código 1.3 na RPI nº 2427 de 11/07/2017 por ter sido
 indevida.

(21) BR 11 2015 014343-1 A2

Código 1.3.4 - Decisão Anulada
 (22) 20/12/2013
 (30) 21/12/2012 EP 12199264.8
 (51) C12N 1/20 (1980.01), A61K 39/02 (1974.07)
 (54) MÉTODOS PARA AUMENTAR A MASSA ANTIGÊNICA DE UMA CULTURA
 DE LEPTOSPIRA E PARA PRODUZIR UMA VACINA CONTRA
 LEPTOSPIROSE, CULTURA DE LEPTOSPIRA, VACINA CONTRA
 LEPTOSPIROSE, E, USOS DE UMA CULTURA DE LEPTOSPIRA E DE UM
 COMPOSTO OU COMPOSIÇÃO
 (71) INTERVET INTERNATIONAL B.V. (NL)
 (72) Christian Theodoor Gerardus Smits; Henriette Adriaanse
 (85) 17/06/2015
 (86) PCT EP2013/077590 de 20/12/2013
 (87) WO 2014/096311 de 26/06/2014
 Anulada a publicação código 1.3 na RPI nº 2427 de 11/07/2017 por ter sido
 indevida.

(21) BR 11 2015 014374-1 A2

Código 1.3.4 - Decisão Anulada
 (22) 05/12/2013
 (30) 19/12/2012 EP 12425201.6

(51) B21D 3/05 (1974.07)
(54) MÁQUINA DE DESEMPENAR
(71) PRIMETALS TECHNOLOGIES ITALY S.R.L. (IT)
(72) DANILO NESPOLI; EMANUELE PACE
(85) 17/06/2015
(86) PCT EP2013/075670 de 05/12/2013
(87) WO 2014/095393 de 26/06/2014
Anulada a publicação código 1.3 na RPI nº 2427 de 11/07/2017 por ter sido indevida.

(21) BR 11 2015 014380-6 A2 Código 1.3.4 - Decisão Anulada
(22) 25/11/2013
(30) 21/12/2012 US 61/740.866; 24/05/2013 EP 13169163.6
(51) H04R 3/00 (1968.09), G10K 11/34 (1980.01)
(54) FILTRO E MÉTODO PARA FILTRAGEM ESPACIAL INFORMADA UTILIZANDO MÚLTIPLAS ESTIMATIVAS DA DIREÇÃO DE CHEGADA INSTANTÂNEA.
(71) FRAUNHOFER-GESELLSCHAFT ZUR FOERDERUNG DER ANGEWANDTEN FORSCHUNG E.V (DE)
(72) HABETS, EMANUEL; THIERGART, OLIVER; BRAUN, SEBASTIAN; TASESKA, MAJA
(85) 17/06/2015
(86) PCT EP2013/074650 de 25/11/2013
(87) WO 2014/095250 de 26/06/2014
Anulada a publicação código 1.3 na RPI nº 2433 de 22/08/2017 por ter sido indevida.

(21) BR 11 2015 014421-7 A2 Código 1.3.4 - Decisão Anulada
(22) 18/12/2013
(30) 18/12/2012 US 13/718,662
(51) E21B 44/02 (2000.01), E21B 19/08 (1968.09)
(54) SISTEMAS DE CONTROLE E MONITORAMENTO PARA OPERAÇÕES DE PERFURAÇÃO DE CIRCULAÇÃO CONTÍNUA
(71) BAKER HUGHES INCORPORATED (US)
(72) DANIEL BLUE DUNCAN III; CHARLES A. BRECHER; JOHN D. MACPHERSON; VOLKER KRUEGER
(85) 17/06/2015
(86) PCT US2013/076122 de 18/12/2013
(87) WO 2014/100175 de 26/06/2014
Anulada a publicação código 1.3 na RPI nº 2427 de 11/07/2017 por ter sido indevida.

(21) BR 11 2015 014428-4 A2 Código 1.3.4 - Decisão Anulada
(22) 05/12/2013

(30) 21/01/2013 US 13/745,944
(51) E21B 21/08 (1980.01), E21B 21/01 (2000.01), E21B 44/00 (1980.01)
(54) MÉTODOS PARA GERENCIAR OU CONTROLAR UMA OPERAÇÃO DE PERFURAÇÃO DE UM POÇO E PARA PERFURAR OU TRATAR DE UMA PORÇÃO DE UM POÇO
(71) Halliburton Energy Services, Inc. (US)
(72) SANDEEP D. KULKARNI; Kushabhau D. Teke; SHARATH SAVARI; DALE E. JAMISON
(85) 17/06/2015
(86) PCT US2013/073237 de 05/12/2013
(87) WO 2014/113144 de 24/07/2014
Anulada a publicação código 1.3 na RPI nº 2427 de 11/07/2017 por ter sido indevida.

(21) BR 11 2015 015672-0 A2

Código 1.3.4 - Decisão Anulada
(22) 07/02/2014
(30) 29/03/2013 JP 2013-071326
(51) C23C 4/06 (1985.01), C23C 2/00 (1985.01), C23C 4/10 (1985.01)
(54) PÓ PULVERIZADOR TÉRMICO CERAMAL, CILINDRO PARA BANHO DE CHAPEAMENTO DE METAL FUNDIDO, ARTIGO EM UM BANHO DE CHAPEAMENTO DE METAL FUNDIDO
(71) NIPPON STEEL & SUMIKIN HARDFACING CO., LTD. (JP)
(72) YU LI; MASAHIRO NOGUCHI; TATSUHIRO SHIGEMITSU
(85) 29/06/2015
(86) PCT JP2014/000661 de 07/02/2014
(87) WO 2014/155931 de 02/10/2014
Anulada a publicação código 1.3 na RPI nº 2427 de 11/07/2017 por ter sido indevida.

(21) BR 11 2015 015703-3 A2

Código 1.3.4 - Decisão Anulada
(22) 19/12/2013
(30) 30/12/2012 IL 223997; 04/01/2013 US 61/748,877
(51) A61B 17/00 (1968.09), A61H 33/00 (1968.09)
(54) DISPOSITIVO E MÉTODO PARA A APLICAÇÃO DE UMA COMPOSIÇÃO FLUIDA CURÁVEL A UMA PORÇÃO DE UM ÓRGÃO DO CORPO
(71) OMRIX BIOPHARMACEUTICALS LTD. (IL)
(72) EREZ ILAN; YOTAM GURMAN; MOTI MERON
(85) 29/06/2015
(86) PCT IL2013/000097 de 19/12/2013
(87) WO 2014/102763 de 03/07/2014
Anulada a publicação código 1.3 na RPI nº 2427 de 11/07/2017 por ter sido indevida.

(21) BR 11 2015 015726-2 A2

Código 1.3.4 - Decisão Anulada

(22) 18/12/2013
(30) 27/12/2012 JP 2012-284233
(51) C03C 3/32 (1985.01), H01M 10/0562 (2010.01)
(54) MATERIAL DE ELETRÓLITO DE SULFETO SÓLIDO, BATERIA DE LÍTIO SÓLIDO E MÉTODO DE PREPARAÇÃO DESTE MATERIAL
(71) TOYOTA JIDOSHA KABUSHIKI KAISHA (JP)
(72) KOICHI SUGIURA; SHIGENORI HAMA; MIWAKO OHASHI
(85) 29/06/2015
(86) PCT IB2013/002795 de 18/12/2013
(87) WO 2014/102580 de 03/07/2014
Anulada a publicação código 1.3 na RPI nº 2427 de 11/07/2017 por ter sido indevida.

(21) BR 11 2015 017295-4 A2

Código 1.3.4 - Decisão Anulada
(22) 27/01/2014
(30) 28/01/2013 US 61/757,606
(51) G10L 19/26 (2013.01)
(54) MÉTODO E APARELHO PARA REPRODUÇÃO DE ÁUDIO NORMALIZADO DE MÍDIA E SEM METADADOS DE RUÍDO INTEGRADO EM NOVOS DISPOSITIVOS DE MÍDIA
(71) FRAUNHOFER-GESELLSCHAFT ZUR FOERDERUNG DER ANGEWANDTEN FORSCHUNG E.V. (DE)
(72) ROBERT BLEIDT
(85) 20/07/2015
(86) PCT EP2014/051484 de 27/01/2014
(87) WO 2014/114781 de 31/07/2014
Anulada a publicação código 1.3 na RPI nº 2433 de 22/08/2017 por ter sido indevida.

(21) BR 11 2015 017477-9 A2

Código 1.3.4 - Decisão Anulada
(22) 23/01/2014
(30) 23/01/2013 US 61/755,629; 23/01/2013 US 61/755,623
(51) A61B 5/0408 (1990.01), A61B 5/053 (2000.01), A61F 13/02 (1968.09)
(54) EMPLASTROS DE SENSOR SEM FIO E MÉTODOS DE FABRICAÇÃO
(71) AVERY DENNISON CORPORATION (US)
(72) JAMES ADAMS; EDWARD A. ARMIJO; RYAN HRUSKA; MICHAEL R. ONDERISIN; DAVID SILVESTRO
(85) 22/07/2015
(86) PCT US2014/012734 de 23/01/2014
(87) WO 2014/116816 de 31/07/2014
Anulada a publicação código 1.3 na RPI nº 2427 de 11/07/2017 por ter sido indevida.

(21) BR 11 2015 017511-2 A2

Código 1.3.4 - Decisão Anulada

(22) 28/01/2014
(30) 28/01/2013 JP 2013-013760
(51) C02F 1/469 (1990.01), B01D 61/44 (1990.01), C02F 1/461 (1990.01), C02F 1/20 (1980.01)
(54) MÉTODO DE GERAÇÃO DE ÁGUA ELETROLISADA; E GERADOR DE ÁGUA ELETROLISADA PARA PRODUZIR SIMULTANEAMENTE ÁGUA ELETROLISADA ÁCIDA LIVRE DE CLORETO DE METAL ALCALINO E ÁGUA ELETROLISADA ALCALINA LIVRE DE CLORETO DE METAL ALCALINO ATRAVÉS DE UMA CÉLULA DE DOIS COMPARTIMENTOS
(71) INDUSTRIE DE NORA S.P.A. (IT)
(72) MASAHARU UNO; KATSUMI HAMAGUCHI
(85) 22/07/2015
(86) PCT EP2014/051567 de 28/01/2014
(87) WO 2014/114806 de 31/07/2014
Anulada a publicação código 1.3 na RPI nº 2427 de 11/07/2017 por ter sido indevida.

(21) BR 11 2015 017515-5 A2

Código 1.3.4 - Decisão Anulada
(22) 30/01/2014
(30) 30/01/2013 US 61/758,373
(51) H04L 29/06 (1990.01), H04W 12/04 (2009.01), H04W 36/00 (2009.01)
(54) MÉTODO EM UMA ESTAÇÃO DE BASE DE ÂNCORA PARA GERAÇÃO DE CHAVE DE SEGURANÇA, ESTAÇÃO DE BASE DE ÂNCORA, MÉTODO EM UM TERMINAL SEM FIO, E, TERMINAL SEM FIO
(71) TELEFONAKTIEBOLAGET LM ERICSSON (publ) (SE)
(72) STEFAN WAGER; Niklas Johansson; KARL NORRMAN; OUMER TEYEB; Vesa Virkki
(85) 22/07/2015
(86) PCT SE2014/050122 de 30/01/2014
(87) WO 2014/120077 de 07/08/2014
Anulada a publicação código 1.3 na RPI nº 2427 de 11/07/2017 por ter sido indevida.

(21) BR 11 2015 017522-8 A2

Código 1.3.4 - Decisão Anulada
(22) 16/01/2014
(30) 22/01/2013 JP 2013-009257
(51) B60W 10/06 (2006.01), B60K 6/48 (2007.10), B60K 6/547 (2007.10), B60W 10/02 (2006.01), B60W 20/00 (2016.01)
(54) DISPOSITIVO DE CONTROLE DE VEÍCULO HÍBRIDO
(71) TOYOTA JIDOSHA KABUSHIKI KAISHA (JP)
(72) NAOKI HAYASHIMA; KOJI MURAKAMI; TAKAAKI TANAKA
(85) 22/07/2015
(86) PCT JP2014/050667 de 16/01/2014
(87) WO 2014/115635 de 31/07/2014

Anulada a publicação código 1.3 na RPI nº 2427 de 11/07/2017 por ter sido indevida.

(21) BR 11 2015 017526-0 A2

Código 1.3.4 - Decisão Anulada

(22) 11/02/2014

(30) 14/02/2013 US 61/764,567; 14/03/2013 US 13/804,802

(51) H02P 21/14 (2016.01), H02P 27/02 (2016.01), H02P 6/18 (1995.01)

(54) SISTEMA DE ACIONAMENTO, E, MÉTODOS PARA ESTIMAR UMA POSIÇÃO DO ROTOR EM UM MOTOR E PARA DETERMINAR UMA POLARIDADE EM UM IMÃ DE UMA MÁQUINA SÍNCRONA DE IMÃ PERMANENTE

(71) DEERE & COMPANY (US)

(72) Wei XU; Jiyao Wang; Robert Shaw

(85) 22/07/2015

(86) PCT US2014/015726 de 11/02/2014

(87) WO 2014/126893 de 21/08/2014

Anulada a publicação código 1.3 na RPI nº 2427 de 11/07/2017 por ter sido indevida.

(21) BR 11 2015 017532-5 A2

Código 1.3.4 - Decisão Anulada

(22) 24/01/2014

(30) 25/01/2013 US 61/756,756

(51) F16C 33/30 (1968.09), F16C 33/44 (1968.09), F16C 33/62 (1968.09), F04D 29/04 (1968.09)

(54) ROLAMENTO HÍBRIDO EM AÇO INOXIDÁVEL NITRETADO SOB PRESSÃO PARA UM COMPRESSOR LUBRIFICADO COM REFRIGERANTE

(71) TRANE INTERNATIONAL INC. (US)

(72) William E. Lapp; Todd W. Smith; Arthur L. Butterworth; Paul J. Sikorsky

(85) 22/07/2015

(86) PCT US2014/013037 de 24/01/2014

(87) WO 2014/117011 de 31/07/2014

Anulada a publicação código 1.3 na RPI nº 2427 de 11/07/2017 por ter sido indevida.

(21) BR 11 2015 017535-0 A2

Código 1.3.4 - Decisão Anulada

(22) 22/01/2014

(30) 22/01/2013 US 61/849,191

(51) A61K 31/198 (2000.01), A61P 25/28 (2000.01), A61P 25/24 (2000.01), A61P 25/14 (2000.01), A61P 25/04 (2000.01)

(54) FORMAS DE DOSAGEM E UTILIZAÇÕES TERAPÊUTICAS DE L-4-CLOROQUINURENINA

(71) VISTAGEN THERAPEUTICS INC. (US)

(72) ALLEN E. CATO; H. RALPH SNODGRASS; JACK S. HICKLIN

(85) 22/07/2015

(86) PCT US2014/012598 de 22/01/2014

(87) WO 2014/116739 de 31/07/2014

Anulada a publicação código 1.3 na RPI nº 2427 de 11/07/2017 por ter sido indevida.

(21) BR 11 2015 017536-8 A2

Código 1.3.4 - Decisão Anulada

(22) 23/01/2014

(30) 23/01/2013 US 61/755,666; 13/03/2013 US 13/798,413; 19/07/2013 US 61/856,258

(51) E04D 12/00 (1968.09), D06N 5/00 (1968.09)

(54) SISTEMA DE TELHADO RESISTENTE A FOGO E COMPOSTO DE MEMBRANA

(71) FIRESTONE BUILDING PRODUCTS CO., LLC (US)

(72) WENSHENG ZHOU; MICHAEL J. HUBBARD; ALLEN SOPKO; JOSEPH CARR

(85) 22/07/2015

(86) PCT US2014/012732 de 23/01/2014

(87) WO 2014/116815 de 31/07/2014

Anulada a publicação código 1.3 na RPI nº 2427 de 11/07/2017 por ter sido indevida.

(21) BR 11 2015 017537-6 A2

Código 1.3.4 - Decisão Anulada

(22) 22/01/2014

(30) 23/01/2013 JP 2013-010555; 09/04/2013 JP 2013-081172

(51) C09K 3/16 (1968.09), C08G 63/91 (1990.01), C08G 81/00 (1974.07), C08L 87/00 (1974.07), C08L 101/00 (1974.07)

(54) AGENTE ANTIESTÁTICO, COMPOSIÇÕES DE AGENTE ANTIESTÁTICO, COMPOSIÇÃO DE RESINA ANTIESTÁTICA E CORPO MOLDADO

(71) ADEKA CORPORATION (JP)

(72) TATSUHITO NAKAMURA; KAZUKIYO NOMURA

(85) 22/07/2015

(86) PCT JP2014/051203 de 22/01/2014

(87) WO 2014/115745 de 31/07/2014

Anulada a publicação código 1.3 na RPI nº 2427 de 11/07/2017 por ter sido indevida.

(21) BR 11 2015 017538-4 A2

Código 1.3.4 - Decisão Anulada

(22) 23/01/2014

(30) 23/01/2013 US 61/755,666; 13/03/2013 US 13/798,413

(51) D06N 5/00 (1968.09), E04D 12/00 (1968.09)

(54) TECIDOS REVESTIDOS INCLUINDO GRAFITE EXPANSÍVEL

(71) FIRESTONE BUILDING PRODUCTS CO., LLC (US)

(72) WENSHENG ZHOU; JOSEPH CARR; MICHAEL J. HUBBARD

(85) 22/07/2015

(86) PCT US2014/012683 de 23/01/2014

(87) WO 2014/116791 de 31/07/2014

Anulada a publicação código 1.3 na RPI nº 2427 de 11/07/2017 por ter sido indevida.

(21) BR 11 2015 017547-3 A2

Código 1.3.4 - Decisão Anulada

(22) 22/10/2013

(30) 25/01/2013 JP 2013-012184

(51) C08L 23/00 (1974.07), C08J 3/22 (1974.07), C08K 5/134 (1995.01), C08K 5/3435 (1990.01), C08K 5/3472 (1990.01), C08K 5/527 (1990.01)

(54) COMPOSIÇÃO DE RESINA

(71) ADEKA CORPORATION (JP)

(72) TAKASHI AYABE; NAOKI YAMAMOTO; KENJI YAMASHITA

(85) 23/07/2015

(86) PCT JP2013/078522 de 22/10/2013

(87) WO 2014/115385 de 31/07/2014

Anulada a publicação código 1.3 na RPI nº 2427 de 11/07/2017 por ter sido indevida.

(21) BR 11 2015 017561-9 A2

Código 1.3.4 - Decisão Anulada

(22) 30/01/2014

(30) 30/01/2013 JP 2013-016198

(51) B60C 11/117 (1995.01), B60C 11/11 (1985.01)

(54) PNEUMÁTICO

(71) BRIDGESTONE CORPORATION (JP)

(72) TSUTOMU NOMURA

(85) 23/07/2015

(86) PCT JP2014/000501 de 30/01/2014

(87) WO 2014/119325 de 07/08/2014

Anulada a publicação código 1.3 na RPI nº 2427 de 11/07/2017 por ter sido indevida.

(21) BR 11 2015 018085-0 A2

Código 1.3.4 - Decisão Anulada

(22) 08/01/2014

(30) 05/02/2013 DE 10 2013 201 793.6

(51) B01D 35/30 (1985.01), B01D 29/21 (1990.01)

(54) FILTRO DE LÍQUIDO

(71) ROBERT BOSCH GMBH (DE)

(72) PARRA NAVARRETE ALBERTO; ANTOINE COUDERC; CESAR GARCIA BENITEZ; JOSE LUIS ARIAS ARIAS; CARMEN ARROYO VALLES

(85) 29/07/2015

(86) PCT EP2014/050198 de 08/01/2014

(87) WO 2014/121962 de 14/08/2014

Anulada a publicação código 1.3 na RPI nº 2428 de 18/07/2017 por ter sido

indevida.

Código 1.5 - Exigências Diversas

Suspensão do andamento de entrada na fase nacional brasileira do pedido internacional de patente depositado nos termos do Tratado de Cooperação em matéria de Patentes – PCT que, para sua instrução regular, aguardará, pelo prazo de 60 (sessenta) dias, o atendimento da exigência formulada. Caso a exigência não tenha sido explicitada no despacho na RPI, o interessado poderá obter o parecer através do endereço eletrônico www.inpi.gov.br - No Acesso rápido - Faça uma busca – Patente. Para acessar, cadastre-se no Portal do INPI e use login e senha.

(21) BR 11 2012 006434-7

Código 1.5 - Exigências Diversas

(22) 28/09/2010

(71) Asahi Kasei Chemicals Corporation (JP)

(86) PCT JP2010/066824 de 28/09/2010

(87) WO 2011/037255 de 31/03/2011

Identifique o signatário da petição nº 20120024798, 22/03/2012, e comprove que o mesmo tem poderes para atuar em nome do depositante, uma vez que baseado no artigo 216 da Lei 9.279/1996 de 14/05/1996 (LPI) ?Os atos previstos nesta Lei serão praticados pelas partes ou por seus procuradores, devidamente qualificados.,com assinatura legível e carimbo do mesmo.?.

(21) BR 11 2014 007584-0 A2

Código 1.5 - Exigências Diversas

(22) 25/09/2012

(71) POWER FIT S. R. I. (IT)

(86) PCT EP2012/068867 de 25/09/2012

(87) WO 2013/045443 de 04/04/2013

Apresente o complemento do texto em português, adaptado à norma vigente, do pedido conforme depósito internacional inicial (relatório descritivo, resumo e, se houver, listagem de sequência biológicas e desenhos), conforme determina o Ato Normativo 128/97 no Item 9.2.1

(21) BR 11 2015 002459-9 A2

Código 1.5 - Exigências Diversas

(22) 02/08/2013

(71) MM OPTICS, LTDA (BR/SP) ; CERCA SOLUTIONS, LLC (US)

(86) PCT US2013/053459 de 02/08/2013

(87) WO 2014/022792 de 06/02/2014

Reapresente a página 16 do relatório descritivo da petição nº 860150044369, de 18/03/2015,sem a marcação de texto.

(21) BR 11 2015 009831-2 A2

Código 1.5 - Exigências Diversas

(22) 27/09/2013

(71) KIMBERLY-CLARK WORLDWIDE, INC. (US)

(86) PCT IB2013/058946 de 27/09/2013

(87) WO 2014/068422 de 08/05/2014

Apresente novas páginas do relatório descritivo, com a sua respectiva numeração, pois o relatório descritivo apresentado não contém a numeração de suas páginas.

(21) BR 11 2015 014097-1 A2

Código 1.5 - Exigências Diversas

(22) 04/12/2013

(71) PFIZER LIMITED (GB)

(86) PCT IB2013/060631 de 04/12/2013

(87) WO 2014/091368 de 19/06/2014

Apresentar, em até 60 (sessenta) dias, comprovante de pagamento da GRU 200 protocolo nº 860150122246 de 15/06/2015, uma vez que o pagamento não foi localizado pelo sistema e o código de barras apresentado no comprovante de pagamento é diferente do existente na cópia da GRU enviada.

(21) BR 11 2015 014101-3 A2

Código 1.5 - Exigências Diversas

(22) 18/12/2013

(71) OILES CORPORATION (JP)

(86) PCT JP2013/007435 de 18/12/2013

(87) WO 2014/103249 de 03/07/2014

Apresentar a tradução simples da folha de rosto da certidão de depósito da prioridade JP 2012-285403 de 27/12/2012 ou declaração contendo, obrigatoriamente, todos os dados identificadores desta (depositante(s), inventor(es), número de registro, data de depósito e título), conforme o parágrafo único do Art. 25 da Resolução 77/2013, uma vez que não foi possível determinar o(s) titular(es) da citada prioridade, nem seus inventores, informação necessária para o exame.

(21) BR 11 2015 014118-8 A2

Código 1.5 - Exigências Diversas

(22) 13/12/2013

(71) LABORATOIRES URGO (FR)

(86) PCT FR2013/053071 de 13/12/2013

(87) WO 2014/096641 de 26/06/2014

Reapresentar, em até 60 (sessenta) dias, os desenhos enviados na petição nº 860150122390 de 15/06/2015 contendo a página 6, ou, confirmar ser um erro de paginação e re-enviar o conteúdo com paginação correta uma vez que tal página não foi encontrada no processo.

(21) BR 11 2015 015565-0 A2

Código 1.5 - Exigências Diversas

(22) 03/12/2013

(71) NIDEC CORPORATION (JP)

(86) PCT JP2013/007077 de 03/12/2013

(87) WO 2014/103180 de 03/07/2014

Comprovar, em até 60 (sessenta) dias, que o signatário da petição nº 860150133542 de 26/06/2015, FLAVIA SALIM LOPES tem poderes para atuar em nome do depositante, uma vez que seu nome não consta na procuração enviada, não houve envio de substabelecimento e, conforme determinado pelo artigo 216 da Lei 9.279/1996 de 14/05/1996 (LPI), os atos previstos nesta Lei deverão ser praticados pelas partes ou por seus procuradores, devidamente qualificados.

(21) BR 11 2015 015575-8 A2

Código 1.5 - Exigências Diversas

(22) 24/12/2013

(71) INTEL CORPORATION (US)

(86) PCT US2013/077702 de 24/12/2013

(87) WO 2014/120369 de 07/08/2014

Apresentar, em até 60 (sessenta) dias, documento de cessão específico para a prioridade US 61/758,314 de 30/01/2013 uma vez que o documento de cessão apresentado na petição nº 860150133575 de 16/06/2015 é referente ao pedido do próprio PCT depositado (PCT/US2013/077702 de 24/12/2013) e o fato dela ser reivindicada não confere a ela o status de cedida de modo extensivo, principalmente porque a prioridade reivindicada possui inventores diferentes dos inventores do PCT em questão. A cessão de um pedido, mesmo que reivindique o de interesse como prioridade, não pode ser extrapolada de um pedido para outro, conforme disposto no Art. 2º, §§ 1º e 2º da RES 179/2017. A cessão deve conter, no mínimo, número específico da prioridade a ser cedida, data de depósito da prioridade, assinatura de todos os inventores e data, e deve ser apresentada no formato original e traduzido.

(21) BR 11 2015 015638-0 A2

Código 1.5 - Exigências Diversas

(22) 30/12/2013

(71) FACEBOOK, INC. (US)

(86) PCT US2013/078302 de 30/12/2013

(87) WO 2014/106180 de 03/07/2014

Apresentar, em até 60 (sessenta) dias, documento de cessão específico para a prioridade US 61/808,208 de 03/04/2013, conforme disposto no Art. 2º, §§ 1º e 2º da RES 179/2017, uma vez que o mesmo não foi apresentado até o momento. A cessão deve conter, no mínimo, número específico da prioridade a ser cedida, data de depósito da prioridade, assinatura de todos os inventores e data.

(21) BR 11 2015 015914-1 A2

Código 1.5 - Exigências Diversas

(22) 16/01/2014

(71) MAQUET GMBH (DE)

(86) PCT EP2014/050801 de 16/01/2014

(87) WO 2014/111468 de 24/07/2014

Apresente documentos comprobatórios que expliquem a divergência no nome de um dos inventores que consta na publicação internacional WO2014/111468 de 24/07/2014 "MICHAEL MANKOPF" e o constante da petição inicial nº 860150137450 de 30/06/2015 "MICHAEL MANKOPE".

(21) BR 11 2015 016108-1 A2 Código 1.5 - Exigências Diversas
(22) 02/01/2014
(71) DEPUY SYNTHES PRODUCTS, INC. (US) ; WOLFGANG HOLLER (AT)
(86) PCT US2014/010042 de 02/01/2014
(87) WO 2014/107494 de 10/07/2014
Com relação à prioridade US 61/748,983, apresente cessão de Synthes GMBH para Depuy Synthes Products, LLC.

(21) BR 11 2015 016111-1 A2 Código 1.5 - Exigências Diversas
(22) 03/01/2014
(71) ELCELYX THERAPEUTICS, INC. (US)
(86) PCT US2014/010240 de 03/01/2014
(87) WO 2014/107617 de 10/07/2014
Com relação à prioridade US 61/749,307, de 05/01/2013, apresente a cessão dos inventores para Elcelyx Therapeutics, Inc.

(21) BR 11 2015 016130-8 A2 Código 1.5 - Exigências Diversas
(22) 27/12/2013
(71) ERNESTO CASADO ALARCON (ES)
(86) PCT ES2013/070934 de 27/12/2013
(87) WO 2014/106678 de 10/07/2014
Apresente o bloco dos desenhos.

(21) BR 11 2015 016161-8 A2 Código 1.5 - Exigências Diversas
(22) 06/01/2014
(71) FRESENIUS MEDICAL CARE DEUTSCHLAND GMBH (DE)
(86) PCT EP2014/050080 de 06/01/2014
(87) WO 2014/106654 de 10/07/2014
Esclareça a ausência de Charité ? Universitätsmedizin Berlin, titular da prioridade EP 10 2013 100 050.9.

(21) BR 11 2015 016533-8 A2 Código 1.5 - Exigências Diversas
(22) 14/01/2014
(71) ECOLAB USA INC (US)
(86) PCT US2014/011552 de 14/01/2014
(87) WO 2014/120437 de 07/08/2014
Solicita-se apresentar esclarecimentos relativos à divergência no nome do inventor constante da publicação internacional WO2014/120437, de

07/08/2014, "Xiaojin Harry Li? e o constante da petição inicial da fase nacional, "Xiaojin Harry Lee?.

(21) BR 11 2017 017306-9

Código 1.5 - Exigências Diversas
(22) 16/02/2015
(71) HUAWEI TECHNOLOGIES CO., LTD. (CN)
(86) PCT CN2015/073192 de 16/02/2015
(87) WO 2016/131175 de 25/08/2016

Apresente nova via da ?quadro reivindicatório para processamento na fase nacional brasileira?, pois o documento apresentado termina na página 10 de 14.

(21) BR 11 2019 009308-7

Código 1.5 - Exigências Diversas
(22) 07/11/2017
(71) THE CLIMATE CORPORATION (US)
(86) PCT US2017/060460 de 07/11/2017
(87) WO 2018/085858 de 11/05/2018

Apresente, no prazo de 60 (sessenta) dias, texto do relatório descritivo, listagem de sequência biológicas e desenhos se houver com o texto traduzido para o português, adaptado à norma vigente, conforme determina o art. 7º da Resolução INPI PR nº 77/2013 de 18/03/2013

(21) BR 11 2019 011777-6

Código 1.5 - Exigências Diversas
(22) 07/12/2017
(71) ADAMA MAKHTESHIM LTD. (IL)
(86) PCT IB2017/001629 de 07/12/2017
(87) WO 2018/104784 de 14/06/2018

Apresentar, em até 60 (sessenta) dias, documento de cessão específico para a prioridade US 62/431,342 de 07/12/2016 uma vez que o documento de cessão apresentado na petição nº 870190053301 de 11/06/2019 é referente ao pedido do próprio PCT depositado (PCT/IB2017/001629) e o fato dela ser reivindicada não confere a ela o status de cedida de modo extensivo. A cessão de um pedido, mesmo que reivindique o de interesse como prioridade, não pode ser extrapolada de um pedido para outro, conforme disposto no Art. 2º, §§ 1º e 2º da RES 179/2017. A cessão deve conter, no mínimo, número específico da prioridade a ser cedida, data de depósito da prioridade, assinatura de todos os inventores e data, e deve ser apresentada no formato original e traduzido.

(21) BR 11 2019 011785-7

Código 1.5 - Exigências Diversas
(22) 14/12/2017
(71) DSM IP ASSETS B.V. (NL) ; EVONIK DEGUSSA GMBH (DE)
(86) PCT EP2017/082755 de 14/12/2017
(87) WO 2018/109059 de 21/06/2018

Apresentar, em até 60 (sessenta) dias, novas folhas de relatório descritivo, reivindicações, resumo e desenhos adaptados aos Art. 39 e 40 da Instrução Normativa 31/2013 uma vez que o conteúdo enviado na petição nº 870190053329 de 11/06/2019 encontra-se fora da norma.

(21) BR 11 2019 011867-5

Código 1.5 - Exigências Diversas

(22) 06/12/2017

(71) L'AIR LIQUIDE, SOCIETE ANONYME POUR L'ETUDE ET L'EXPLOITATION DES PROCEDES GEORGES CLAUDE (FR)

(86) PCT EP2017/081733 de 06/12/2017

(87) WO 2018/104402 de 14/06/2018

Reapresente o bloco de reivindicações com a expressão "claims" devidamente traduzida.

(21) PI 0815276-4

Código 1.5 - Exigências Diversas

(22) 03/09/2008

(71) ZHONGYE CHANGTIAN INTERNATIONAL ENGINEERING CO., LTD (CN)

(86) PCT CN2008/072249 de 03/09/2008

(87) WO 2009/030176 de 12/03/2009

Apresente a tradução simples da folha de rosto da certidão de depósito da prioridade CN 2007-10035674.5; ou declaração de que os dados do pedido internacional estão fielmente contidos na prioridade reivindicada, contendo todos os dados identificadores desta (titulares, número de registro, data e título), conforme o parágrafo único do Art. 25 da Resolução 77/2013, uma vez que o documento traduzido apresentado tem apenas parte dos dados identificadores disponíveis no documento original.

Código 1.5.3 - Exigência Anulada

Anulação da exigência por ter sido indevida. (A toda publicação que envolva anulação de ato ou despacho caberá justificativa no processo administrativo.)

(21) BR 11 2015 002277-4 A2

Código 1.5.3 - Exigência Anulada

(22) 23/08/2013

(71) MAHLE INTERNATIONAL GMBH (DE)

(86) PCT US2013/056421 de 23/08/2013

(87) WO 2014/031972 de 27/02/2014

Anulada a publicação código 1.5 na RPI nº 2535 de 06/08/2019 por ter sido indevida.

(21) BR 11 2019 007038-9 A2

Código 1.5.3 - Exigência Anulada

(22) 04/10/2017

(71) ABBVIE S.À.R.L. (LU) ; GALAPAGOS NV (BE)

(86) PCT IB2017/056126 de 04/10/2017

(87) WO 2018/065921 de 12/04/2018

Anulada a publicação código 1.5 na RPI nº 2543 de 01/10/2019 por ter sido indevida.

Código Depósito**Código 2.1 - Pedido de Patente ou Certificado de Adição de Invenção depositado**

Pedido de Patente ou Certificado de adição de invenção protocolizado. O pedido será mantido em sigilo durante 18 (dezoito) meses a contar da data da prioridade mais antiga. Decorrido esse prazo, será publicado para conhecimento público. O depositante pode, porém, requerer a antecipação da publicação. O prazo de sigilo de 18 (dezoito) meses para o pedido de Certificado de Adição de Invenção é contado da data do depósito do pedido principal. Quando houver ocorrido a publicação do pedido principal, o pedido de Certificado de Adição de Invenção será imediatamente publicado. Os depósitos são designados de acordo com a natureza requerida: Invenção, Modelo de Utilidade e Certificado de Adição de Invenção. Os pedidos depositados através do PCT são notificados no subitem 1.1.

(21) BR 10 2012 018258-0	Código 2.1 - Pedido de Patente ou Certificado de Adição de Invenção depositado (22) 23/07/2012 (71) NCR CORPORATION (US)
(21) BR 10 2013 003507-6	Código 2.1 - Pedido de Patente ou Certificado de Adição de Invenção depositado (22) 15/02/2013 (71) CENTRO DE PESQUISAS AVANÇADAS WERNHER VON BRAUN (BR/SP)
(21) BR 10 2013 008287-2	Código 2.1 - Pedido de Patente ou Certificado de Adição de Invenção depositado (22) 05/04/2013 (71) LUIZ ALBERTO KUSSLER (BR/SC)
(21) BR 10 2013 010972-0	Código 2.1 - Pedido de Patente ou Certificado de Adição de Invenção depositado (22) 22/04/2013 (71) UNIVERSIDADE FEDERAL DA PARAÍBA (BR/PB)
(21) BR 10 2013 013064-8	Código 2.1 - Pedido de Patente ou Certificado de Adição de Invenção depositado (22) 27/05/2013 (71) FABIO VITOR DA SILVA (BR/MG)

(21) BR 10 2013 014899-7	Código 2.1 - Pedido de Patente ou Certificado de Adição de Invenção depositado (22) 14/06/2013 (71) ÉRICO LUIZ DE MELO CARNEIRO (BR/MG)
(21) BR 10 2013 016644-8	Código 2.1 - Pedido de Patente ou Certificado de Adição de Invenção depositado (22) 27/06/2013 (71) ACM EL ORRA COLCHÕES ME (BR/SP)
(21) BR 10 2014 001105-6	Código 2.1 - Pedido de Patente ou Certificado de Adição de Invenção depositado (22) 16/01/2014 (71) KEYARROW (TAIWAN) CO., LTD. (TW)
(21) BR 10 2014 013494-8	Código 2.1 - Pedido de Patente ou Certificado de Adição de Invenção depositado (22) 04/06/2014 (71) EVANDRO SILVA CRUZ (BR/MG)
(21) BR 10 2014 021746-0	Código 2.1 - Pedido de Patente ou Certificado de Adição de Invenção depositado (22) 02/09/2014 (71) BALMORAL COMTEC LIMITED (GB)
(21) BR 10 2015 019651-2	Código 2.1 - Pedido de Patente ou Certificado de Adição de Invenção depositado (22) 14/08/2015 (71) ARVINMERITOR TECHNOLOGY , LLC. (US)
(21) BR 10 2016 019796-1	Código 2.1 - Pedido de Patente ou Certificado de Adição de Invenção depositado (22) 26/08/2016 (71) JOHNSON ELECTRIC S.A. (CH)
(21) BR 10 2018 070913-5	Código 2.1 - Pedido de Patente ou Certificado de Adição de Invenção depositado (22) 10/10/2018 (71) UNIVERSIDADE FEDERAL DO RIO DE JANEIRO (BR/RJ)
(21) BR 10 2018 075954-0	Código 2.1 - Pedido de Patente ou Certificado de Adição de Invenção depositado (22) 27/08/2018

(71) HORIBA, LTD. (JP)

(21) BR 10 2018 076995-2 Código 2.1 - Pedido de Patente ou Certificado de Adição de Invenção depositado
 (22) 21/12/2018
 (71) SILVINHO ANTONIO DA SILVA (BR/MG)

(21) BR 10 2018 077167-1 Código 2.1 - Pedido de Patente ou Certificado de Adição de Invenção depositado
 (22) 26/12/2018
 (71) MERCOSUL REPRESENTAÇÕES LTDA (BR/MA)

(21) BR 10 2019 001966-2 Código 2.1 - Pedido de Patente ou Certificado de Adição de Invenção depositado
 (22) 31/01/2019
 (71) PAULO SERGIO DE CASTRO ALEMÃES (BR/ES)

(21) BR 10 2019 004360-1 Código 2.1 - Pedido de Patente ou Certificado de Adição de Invenção depositado
 (22) 02/03/2019
 (71) EVERTON ADRIANO DE CASTRO DUARTE (BR/MG)

(21) BR 10 2019 009627-6 Código 2.1 - Pedido de Patente ou Certificado de Adição de Invenção depositado
 (22) 10/05/2019
 (71) CLIMACO CEZAR DE SOUZA (BR/DF)

(21) BR 10 2019 010543-7 Código 2.1 - Pedido de Patente ou Certificado de Adição de Invenção depositado
 (22) 23/05/2019
 (71) SUPERA FARMA LABORATORIOS S/A. (BR/SP)

(21) BR 10 2019 014013-5 Código 2.1 - Pedido de Patente ou Certificado de Adição de Invenção depositado
 (22) 25/06/2019
 (71) CLESSE INDUSTRIES (FR)

(21) BR 10 2019 014332-0 Código 2.1 - Pedido de Patente ou Certificado de Adição de Invenção depositado
 (22) 10/07/2019
 (71) UNIVERSIDADE FEDERAL DE MINAS GERAIS (BR/MG) ; PETRÓLEO BRASILEIRO S.A. - PETROBRÁS (BR/RJ) ; INTERCEMENT BRASIL S.A.

(BR/SP)

(21) BR 10 2019 014790-3 Código 2.1 - Pedido de Patente ou Certificado de Adição de Invenção depositado
(22) 18/07/2019
(71) RENILDO DA SILVA FLORES (BR/MG)

(21) BR 10 2019 014871-3 Código 2.1 - Pedido de Patente ou Certificado de Adição de Invenção depositado
(22) 18/07/2019
(71) MR. PILAO INVESTIMENTOS LTDA. (BR/SP)

(21) BR 10 2019 015026-2 Código 2.1 - Pedido de Patente ou Certificado de Adição de Invenção depositado
(22) 22/07/2019
(71) MANOEL RODRIGUES RENTROIA (BR/SP)

(21) BR 10 2019 015323-7 Código 2.1 - Pedido de Patente ou Certificado de Adição de Invenção depositado
(22) 25/07/2019
(71) EDUARDO TOMAZZONI (BR/RS)

(21) BR 10 2019 015448-9 Código 2.1 - Pedido de Patente ou Certificado de Adição de Invenção depositado
(22) 26/07/2019
(71) FIVES INTRALOGISTICS S.P.A. CON SOCIO UNICO (IT)

(21) BR 10 2019 015849-2 Código 2.1 - Pedido de Patente ou Certificado de Adição de Invenção depositado
(22) 31/07/2019
(71) UNIVERSIDADE FEDERAL DO RIO GRANDE DO SUL (BR/RS)

(21) BR 10 2019 015932-4 Código 2.1 - Pedido de Patente ou Certificado de Adição de Invenção depositado
(22) 01/08/2019
(71) BIOSENSE WEBSTER (ISRAEL) LTD. (IL)

(21) BR 10 2019 015961-8 Código 2.1 - Pedido de Patente ou Certificado de Adição de Invenção depositado
(22) 01/08/2019
(71) VISCOFAN S.A. (ES)

(21) BR 10 2019 016052-7	Código 2.1 - Pedido de Patente ou Certificado de Adição de Invenção depositado (22) 02/08/2019 (71) UNIVERSIDADE FEDERAL DO RIO DE JANEIRO (BR/RJ)
(21) BR 10 2019 016148-5	Código 2.1 - Pedido de Patente ou Certificado de Adição de Invenção depositado (22) 05/08/2019 (71) MASCHINENFABRIK RIETER AG (CH)
(21) BR 10 2019 016161-2	Código 2.1 - Pedido de Patente ou Certificado de Adição de Invenção depositado (22) 05/08/2019 (71) FÁBIO GOMES DOS SANTOS (BR/SP)
(21) BR 10 2019 016171-0	Código 2.1 - Pedido de Patente ou Certificado de Adição de Invenção depositado (22) 05/08/2019 (71) CARLOS DE FREITAS (BR/PR) ; GUSTAVO FANELLI HOSSRI (BR/SP) ; MARCELO FONSECA DE CASTRO FILHO (BR/SP)
(21) BR 10 2019 016176-0	Código 2.1 - Pedido de Patente ou Certificado de Adição de Invenção depositado (22) 05/08/2019 (71) UNIVERSIDADE ESTADUAL PAULISTA JULIO DE MESQUITA FILHO (BR/SP)
(21) BR 10 2019 016323-2	Código 2.1 - Pedido de Patente ou Certificado de Adição de Invenção depositado (22) 07/08/2019 (71) AIR PRODUCTS AND CHEMICALS, INC (US)
(21) BR 10 2019 016342-9	Código 2.1 - Pedido de Patente ou Certificado de Adição de Invenção depositado (22) 07/08/2019 (71) CNH INDUSTRIAL AMERICA LLC (US)
(21) BR 10 2019 016771-8	Código 2.1 - Pedido de Patente ou Certificado de Adição de Invenção depositado (22) 13/08/2019 (71) JOAQUIM SIMÕES GOMES (BR/RJ)
(21) BR 10 2019 016789-0	Código 2.1 - Pedido de Patente ou Certificado de Adição de Invenção

	depositado (22) 13/08/2019 (71) THE BOEING COMPANY (US)
(21) BR 10 2019 016980-0	Código 2.1 - Pedido de Patente ou Certificado de Adição de Invenção depositado (22) 15/08/2019 (71) LUIZ FERNANDO LIMA ALBERNAZ (BR/RS)
(21) BR 10 2019 016985-0	Código 2.1 - Pedido de Patente ou Certificado de Adição de Invenção depositado (22) 15/08/2019 (71) DEERE & COMPANY (US)
(21) BR 10 2019 016990-7	Código 2.1 - Pedido de Patente ou Certificado de Adição de Invenção depositado (22) 15/08/2019 (71) CROMPTON TECHNOLOGY GROUP LIMITED (GB)
(21) BR 10 2019 017004-2	Código 2.1 - Pedido de Patente ou Certificado de Adição de Invenção depositado (22) 15/08/2019 (71) UNIVERSIDADE TECNOLÓGICA FEDERAL DO PARANÁ (BR/PR)
(21) BR 10 2019 017029-8	Código 2.1 - Pedido de Patente ou Certificado de Adição de Invenção depositado (22) 15/08/2019 (71) UNIVERSIDADE FEDERAL DE SANTA MARIA (BR/RS) ; UNIVERSIDADE REGIONAL INTEGRADA DO ALTO URUGUAI E DAS MISSÕES - CAMPUS ERECHIM (BR/RS)
(21) BR 10 2019 017030-1	Código 2.1 - Pedido de Patente ou Certificado de Adição de Invenção depositado (22) 15/08/2019 (71) CLEITON ANTONIO CARDIA (BR/SP)
(21) BR 10 2019 017040-9	Código 2.1 - Pedido de Patente ou Certificado de Adição de Invenção depositado (22) 15/08/2019 (66) BR 10 2019 009094-4 03/05/2019 (71) CENTRO DE PESQUISAS AVANÇADAS WERNHER VON BRAUN (BR/SP)

(21) BR 10 2019 017062-0	Código 2.1 - Pedido de Patente ou Certificado de Adição de Invenção depositado (22) 16/08/2019 (71) JOHNSON & JOHNSON CONSUMER INC. (US)
(21) BR 10 2019 017080-8	Código 2.1 - Pedido de Patente ou Certificado de Adição de Invenção depositado (22) 16/08/2019 (71) SERVICO NACIONAL DE APRENDIZAGEM INDUSTRIAL. (BR/BA) ; ADRIANA FERNANDES DE OLIVEIRA NEVES-ME (BR/BA) ; UNIVERSIDADE FEDERAL DA BAHIA - UFBA (BR/BA)
(21) BR 10 2019 017090-5	Código 2.1 - Pedido de Patente ou Certificado de Adição de Invenção depositado (22) 16/08/2019 (71) UNIVERSIDADE FEDERAL DA PARAIBA (BR/PB)
(21) BR 10 2019 017094-8	Código 2.1 - Pedido de Patente ou Certificado de Adição de Invenção depositado (22) 16/08/2019 (71) UNIVERSIDADE FEDERAL DA PARAIBA (BR/PB)
(21) BR 10 2019 017102-2	Código 2.1 - Pedido de Patente ou Certificado de Adição de Invenção depositado (22) 16/08/2019 (71) CHARLES ADRIANO DUVOISIN (BR/SC) ; EDVAN ALEXANDRE DE OLIVEIRA BRASIL (BR/SC) ; ISRAEL FERNANDES HUFF (BR/SC) ; MARCOS RICARDO SANTIN (BR/SC)
(21) BR 10 2019 017124-3	Código 2.1 - Pedido de Patente ou Certificado de Adição de Invenção depositado (22) 16/08/2019 (71) EMBRACO INDÚSTRIA DE COMPRESSORES E SOLUÇÕES EM REFRIGERAÇÃO LTDA. (BR/SC)
(21) BR 10 2019 017126-0	Código 2.1 - Pedido de Patente ou Certificado de Adição de Invenção depositado (22) 16/08/2019 (71) EMBRACO INDÚSTRIA DE COMPRESSORES E SOLUÇÕES EM REFRIGERAÇÃO LTDA. (BR/SC)
(21) BR 10 2019 017134-0	Código 2.1 - Pedido de Patente ou Certificado de Adição de Invenção depositado

	(22) 16/08/2019 (71) ALFA RESIDUOS EIRELI (BR/PR)
--	--

(21) BR 10 2019 017149-9	Código 2.1 - Pedido de Patente ou Certificado de Adição de Invenção depositado (22) 16/08/2019 (71) VITOR FREITAS BARBOSA (BR/ES)
---------------------------------	---

(21) BR 10 2019 017153-7	Código 2.1 - Pedido de Patente ou Certificado de Adição de Invenção depositado (22) 16/08/2019 (71) FELIPE YALY (BR/SP)
---------------------------------	---

(21) BR 10 2019 017173-1	Código 2.1 - Pedido de Patente ou Certificado de Adição de Invenção depositado (22) 17/08/2019 (71) UNIVERSIDADE DE SÃO PAULO - USP (BR/SP)
---------------------------------	---

(21) BR 10 2019 017183-9	Código 2.1 - Pedido de Patente ou Certificado de Adição de Invenção depositado (22) 19/08/2019 (71) DONIZETE PALMARIN. (BR/SP)
---------------------------------	--

(21) BR 10 2019 017187-1	Código 2.1 - Pedido de Patente ou Certificado de Adição de Invenção depositado (22) 19/08/2019 (71) FLORENCE INDUSTRIAL E COMERCIAL LTDA. (BR/SP)
---------------------------------	---

(21) BR 10 2019 017190-1	Código 2.1 - Pedido de Patente ou Certificado de Adição de Invenção depositado (22) 19/08/2019 (71) UNIVERSIDADE FEDERAL DE CAMPINA GRANDE - PB (BR/PB)
---------------------------------	---

(21) BR 10 2019 017192-8	Código 2.1 - Pedido de Patente ou Certificado de Adição de Invenção depositado (22) 19/08/2019 (71) FUNDAÇÃO CPQD - CENTRO DE PESQUISA E DESENVOLVIMENTO EM TELECOMUNICAÇÕES (BR/SP)
---------------------------------	--

(21) BR 10 2019 017196-0	Código 2.1 - Pedido de Patente ou Certificado de Adição de Invenção depositado (22) 19/08/2019
---------------------------------	---

(71) GELSOIR COLLE (BR/RS)

(21) BR 10 2019 017199-5 Código 2.1 - Pedido de Patente ou Certificado de Adição de Invenção depositado
(22) 19/08/2019
(71) ANTÔNIO JESUÉ CÂNDIDO SANTANA (BR/CE)

(21) BR 10 2019 017207-0 Código 2.1 - Pedido de Patente ou Certificado de Adição de Invenção depositado
(22) 19/08/2019
(71) LUIZ MAURÍCIO OCTAVIANO MARTINS (BR/MS)

(21) BR 10 2019 017216-9 Código 2.1 - Pedido de Patente ou Certificado de Adição de Invenção depositado
(22) 19/08/2019
(71) EUDES CECATO (BR/ES)

(21) BR 10 2019 017217-7 Código 2.1 - Pedido de Patente ou Certificado de Adição de Invenção depositado
(22) 19/08/2019
(71) EUDES CECATO (BR/ES)

(21) BR 10 2019 017227-4 Código 2.1 - Pedido de Patente ou Certificado de Adição de Invenção depositado
(22) 19/08/2019
(71) SIEMENS AKTIENGESELLSCHAFT (DE)

(21) BR 10 2019 017236-3 Código 2.1 - Pedido de Patente ou Certificado de Adição de Invenção depositado
(22) 19/08/2019
(71) JOHNSON & JOHNSON CONSUMER INC. (US)

(21) BR 10 2019 017240-1 Código 2.1 - Pedido de Patente ou Certificado de Adição de Invenção depositado
(22) 19/08/2019
(71) EMBRACO INDÚSTRIA DE COMPRESSORES E SOLUÇÕES EM REFRIGERAÇÃO LTDA. (BR/SC)

(21) BR 10 2019 017247-9 Código 2.1 - Pedido de Patente ou Certificado de Adição de Invenção depositado
(22) 19/08/2019
(71) HAMILTON SUNDSTRAND CORPORATION (US)

(21) BR 10 2019 017249-5 Código 2.1 - Pedido de Patente ou Certificado de Adição de Invenção depositado
 (22) 19/08/2019
 (71) WENDELL ALVES HOMEM (BR/PR)

(21) BR 10 2019 017324-6 Código 2.1 - Pedido de Patente ou Certificado de Adição de Invenção depositado
 (22) 20/08/2019
 (71) CNH INDUSTRIAL CANADA, LTD. (CA)

(21) BR 10 2019 017335-1 Código 2.1 - Pedido de Patente ou Certificado de Adição de Invenção depositado
 (22) 20/08/2019
 (71) ANDRITZ AG (AT)

(21) BR 10 2019 017344-0 Código 2.1 - Pedido de Patente ou Certificado de Adição de Invenção depositado
 (22) 20/08/2019
 (71) JOHNSON & JOHNSON CONSUMER INC. (US)

(21) BR 10 2019 017356-4 Código 2.1 - Pedido de Patente ou Certificado de Adição de Invenção depositado
 (22) 20/08/2019
 (71) UNIVERSIDADE ESTADUAL DE LONDRINA (BR/PR)

(21) BR 10 2019 017377-7 Código 2.1 - Pedido de Patente ou Certificado de Adição de Invenção depositado
 (22) 21/08/2019
 (71) NETZSCH-FEINMAHLTECHNIK GMBH (DE)

(21) BR 10 2019 017381-5 Código 2.1 - Pedido de Patente ou Certificado de Adição de Invenção depositado
 (22) 21/08/2019
 (71) HONDA MOTOR CO., LTD. (JP)

(21) BR 10 2019 017402-1 Código 2.1 - Pedido de Patente ou Certificado de Adição de Invenção depositado
 (22) 21/08/2019
 (71) LUIZ PAULO DA SILVA ALONGE (BR/SP) ; JOSE ONOFRE NOGUEIRA BERTOCCO (BR/SP)

(21) BR 10 2019 017404-8	Código 2.1 - Pedido de Patente ou Certificado de Adição de Invenção depositado (22) 21/08/2019 (71) WISCONSIN ALUMNI RESEARCH FOUNDATION (US)
<hr/>	
(21) BR 10 2019 017413-7	Código 2.1 - Pedido de Patente ou Certificado de Adição de Invenção depositado (22) 21/08/2019 (71) SAGEMCOM BROADBAND SAS (FR)
<hr/>	
(21) BR 10 2019 017415-3	Código 2.1 - Pedido de Patente ou Certificado de Adição de Invenção depositado (22) 21/08/2019 (71) COMISSÃO NACIONAL DE ENERGIA NUCLEAR (BR/RJ)
<hr/>	
(21) BR 10 2019 017421-8	Código 2.1 - Pedido de Patente ou Certificado de Adição de Invenção depositado (22) 21/08/2019 (71) ATLANTIC INERTIAL SYSTEMS LIMITED (GB)
<hr/>	
(21) BR 10 2019 017429-3	Código 2.1 - Pedido de Patente ou Certificado de Adição de Invenção depositado (22) 21/08/2019 (71) TITO LÍVIO MARTINS NETTO (BR/SP)
<hr/>	
(21) BR 10 2019 017439-0	Código 2.1 - Pedido de Patente ou Certificado de Adição de Invenção depositado (22) 21/08/2019 (71) MAN LATIN AMERICA INDÚSTRIA E COMÉRCIO DE VEÍCULOS LTDA. (BR/SP)
<hr/>	
(21) BR 10 2019 017440-4	Código 2.1 - Pedido de Patente ou Certificado de Adição de Invenção depositado (22) 21/08/2019 (71) MATHEUS HENRIQUE PASCHOAL (BR/SP)
<hr/>	
(21) BR 10 2019 017446-3	Código 2.1 - Pedido de Patente ou Certificado de Adição de Invenção depositado (22) 21/08/2019 (71) UNIVERSIDADE FEDERAL DO RIO GRANDE DO SUL (BR/RS)
<hr/>	
(21) BR 10 2019 017454-4	Código 2.1 - Pedido de Patente ou Certificado de Adição de Invenção depositado

	(22) 21/08/2019 (71) WELLINGTON CONTARIN (BR/MG)
--	---

(21) BR 10 2019 017455-2	Código 2.1 - Pedido de Patente ou Certificado de Adição de Invenção depositado (22) 21/08/2019 (71) OPTO ELETRÔNICA S/A. (BR/SP)
---------------------------------	--

(21) BR 10 2019 017475-7	Código 2.1 - Pedido de Patente ou Certificado de Adição de Invenção depositado (22) 22/08/2019 (71) UNIVERSIDADE FEDERAL DE ALAGOAS (BR/AL)
---------------------------------	---

(21) BR 10 2019 017478-1	Código 2.1 - Pedido de Patente ou Certificado de Adição de Invenção depositado (22) 22/08/2019 (71) UNIVERSIDADE FEDERAL DA PARAIBA (BR/PB)
---------------------------------	---

(21) BR 10 2019 017479-0	Código 2.1 - Pedido de Patente ou Certificado de Adição de Invenção depositado (22) 22/08/2019 (71) GLOBACHEM (BE)
---------------------------------	--

(21) BR 10 2019 017480-3	Código 2.1 - Pedido de Patente ou Certificado de Adição de Invenção depositado (22) 22/08/2019 (71) MARCOS VINÍCIUS TEIXEIRA (BR/MG)
---------------------------------	--

(21) BR 10 2019 017482-0	Código 2.1 - Pedido de Patente ou Certificado de Adição de Invenção depositado (22) 22/08/2019 (71) SAKURA FINETEK U.S.A., INC. (US)
---------------------------------	--

(21) BR 10 2019 017571-0	Código 2.1 - Pedido de Patente ou Certificado de Adição de Invenção depositado (22) 23/08/2019 (71) SANTA IZABEL AGRO INDÚSTRIA LTDA. (BR/SP)
---------------------------------	---

(21) BR 10 2019 017580-0	Código 2.1 - Pedido de Patente ou Certificado de Adição de Invenção depositado (22) 23/08/2019 (71) GISELLE LAGE MELO (BR/SP)
---------------------------------	---

(21) BR 10 2019 017592-3	Código 2.1 - Pedido de Patente ou Certificado de Adição de Invenção depositado (22) 23/08/2019 (71) PAULO ROBERTO GOMES FERNANDES (BR/RJ)
(21) BR 10 2019 017595-8	Código 2.1 - Pedido de Patente ou Certificado de Adição de Invenção depositado (22) 23/08/2019 (71) ANDRÉ ANGELO SERRANO (BR/SP) ; FERNANDO GELAIN MONTINI (BR/SP)
(21) BR 10 2019 017613-0	Código 2.1 - Pedido de Patente ou Certificado de Adição de Invenção depositado (22) 23/08/2019 (71) SAÚDE E VIDA COMÉRCIO DE PURIFICADORES EIRELI (BR/SP)
(21) BR 10 2019 017640-7	Código 2.1 - Pedido de Patente ou Certificado de Adição de Invenção depositado (22) 23/08/2019 (71) PETRÓLEO BRASILEIRO S.A. - PETROBRAS (BR/RJ)
(21) BR 10 2019 017643-1	Código 2.1 - Pedido de Patente ou Certificado de Adição de Invenção depositado (22) 23/08/2019 (71) PETRÓLEO BRASILEIRO S.A. - PETROBRAS (BR/RJ)
(21) BR 10 2019 017874-4	Código 2.1 - Pedido de Patente ou Certificado de Adição de Invenção depositado (22) 28/08/2019 (71) BRAINCARE DESENVOLVIMENTO E INOVAÇÃO TECNOLÓGICA S.A. (BR/SP)
(21) BR 13 2012 000054-6 E2	Código 2.1 - Pedido de Patente ou Certificado de Adição de Invenção depositado (22) 02/01/2012 (61) PI 0601813-0 22/05/2006 (71) José Carlos Peceguini Saldanha (BR/SP)
(21) BR 20 2018 009721-6	Código 2.1 - Pedido de Patente ou Certificado de Adição de Invenção depositado (22) 14/05/2018 (71) PEÇANHA'S RUNNERS COMERCIO DE ARTIGOS ESPORTIVOS LTDA

(BR/RS)

- | | |
|---------------------------------|--|
| (21) BR 20 2019 014254-0 | Código 2.1 - Pedido de Patente ou Certificado de Adição de Invenção depositado
(22) 10/07/2019
(71) VANDER APARECIDO LOPES SANTOS (BR/MG) |
| (21) BR 20 2019 014358-0 | Código 2.1 - Pedido de Patente ou Certificado de Adição de Invenção depositado
(22) 11/07/2019
(71) CARLOS FREDERICO RANGEL DE SOUZA (BR/RJ) |
| (21) BR 20 2019 015086-1 | Código 2.1 - Pedido de Patente ou Certificado de Adição de Invenção depositado
(22) 22/07/2019
(71) RICARDO AUGUSTO CAMPELLO HOTT (BR/SC) |
| (21) BR 20 2019 017100-1 | Código 2.1 - Pedido de Patente ou Certificado de Adição de Invenção depositado
(22) 16/08/2019
(71) METADIL INDÚSTRIA E COMÉRCIO METALÚRGICA LTDA (BR/SP) |
| (21) BR 20 2019 017160-5 | Código 2.1 - Pedido de Patente ou Certificado de Adição de Invenção depositado
(22) 16/08/2019
(71) GENIVALDO DOS SANTOS DE SANTANA (BR/SP) |
| (21) BR 20 2019 017169-9 | Código 2.1 - Pedido de Patente ou Certificado de Adição de Invenção depositado
(22) 16/08/2019
(71) CRESCER INDUSTRIA E COMERCIO DE INJETADOS PLASTICOS EIRELI (BR/RS) |
| (21) BR 20 2019 017180-0 | Código 2.1 - Pedido de Patente ou Certificado de Adição de Invenção depositado
(22) 18/08/2019
(71) EMERSON CORDEIRO DE OLIVEIRA (BR/MS) |
| (21) BR 20 2019 017203-2 | Código 2.1 - Pedido de Patente ou Certificado de Adição de Invenção depositado
(22) 19/08/2019
(71) MIGUEL LUCIO SILVA DOS SANTOS (BR/AM) |

(21) BR 20 2019 019839-2

Código 2.1 - Pedido de Patente ou Certificado de Adição de Invenção depositado

(22) 23/09/2019

(71) EDUARDO ALEXANDRE KRUGER (BR/SC)

(21) MU 8903342-6

Código 2.1 - Pedido de Patente ou Certificado de Adição de Invenção depositado

(22) 25/09/2009

(71) UNIVERSIDADE FEDERAL DO PARÁ (BR/PA)

Código 2.4 - Notificação de Depósito do Pedido Dividido - Art 26 inciso I da LPI

Notificação de pedido dividido de um pedido de patente depositado anteriormente. Em relação ao pedido original, o pedido dividido tem a mesma data de depósito e, se for o caso, o correspondente benefício da prioridade reivindicada. O pedido dividido é considerado como estando na mesma fase processual do pedido original.

(21) BR 12 2015 020126-8 A2 Código 2.4 - Notificação de Depósito do Pedido Dividido - Art 26 inciso I da LPI
(22) 20/07/2012
(62) BR 11 2014 001126-5 20/07/2012
(71) DSM IP ASSETS B.V. (NL)
Dividido do PCT 11 2014 001126-5

(21) BR 12 2019 016445-2 A2 Código 2.4 - Notificação de Depósito do Pedido Dividido - Art 26 inciso I da LPI
(22) 14/02/2012
(62) BR 11 2013 018395-0 14/02/2012
(71) XYLECO, INC. (US)
1º dividido do PCT 11 2013 018395-0

(21) BR 12 2019 016448-7 A2 Código 2.4 - Notificação de Depósito do Pedido Dividido - Art 26 inciso I da LPI
(22) 14/02/2012
(62) BR 11 2013 018395-0 14/02/2012
(71) XYLECO, INC. (US)
2º dividido do PCT 11 2013 018395-0

(21) BR 12 2019 016637-4 A2 Código 2.4 - Notificação de Depósito do Pedido Dividido - Art 26 inciso I da LPI
(22) 21/05/2008
(62) PI 0811622-9 21/05/2008
(71) GRACIELA CHICHILNISKY (US) ; PETER EISENBERGER (US)
Dividido do PI 0811622-9

(21) BR 12 2019 017268-4 A2 Código 2.4 - Notificação de Depósito do Pedido Dividido - Art 26 inciso I da LPI
(22) 12/12/2012
(62) BR 11 2014 015679-4 12/12/2012
(71) BAYER CROPSCIENCE AG (DE) ; BAYER INTELLECTUAL PROPERTY GMBH (DE)
2º dividido do PCT 11 2014 015679-4

(21) BR 12 2019 018352-0 A2 Código 2.4 - Notificação de Depósito do Pedido Dividido - Art 26 inciso I da LPI
(22) 06/09/2016
(62) BR 11 2018 002100-8 06/09/2016

	(71) CREO MEDICAL LIMITED (GB) Dividido do PCT 11 2018 002100-8
--	--

(21) BR 12 2019 018370-8 A2	Código 2.4 - Notificação de Depósito do Pedido Dividido - Art 26 inciso I da LPI (22) 06/09/2016 (62) BR 11 2018 003494-0 06/09/2016 (71) EISAI R&D MANAGEMENT CO., LTD (JP) Dividido do PCT 11 2018 003494-0
------------------------------------	---

(21) BR 12 2019 018870-0 A2	Código 2.4 - Notificação de Depósito do Pedido Dividido - Art 26 inciso I da LPI (22) 07/10/2016 (62) BR 11 2018 007171-4 07/10/2016 (71) DOLBY INTERNATIONAL AB (NL) Dividido do PCT 11 2018 007171-4
------------------------------------	--

(21) BR 12 2019 018872-6 A2	Código 2.4 - Notificação de Depósito do Pedido Dividido - Art 26 inciso I da LPI (22) 04/02/2009 (62) PI 0900474-2 04/02/2009 (71) VOESTALPINE SCHIENEN GMBH (AT) 1º dividido do PI 0900474-2
------------------------------------	---

(21) BR 12 2019 018876-9 A2	Código 2.4 - Notificação de Depósito do Pedido Dividido - Art 26 inciso I da LPI (22) 04/02/2009 (62) PI 0900474-2 04/02/2009 (71) VOESTALPINE SCHIENEN GMBH (AT) 2º dividido do PI 0900474-2
------------------------------------	---

(21) BR 12 2019 018877-7 A2	Código 2.4 - Notificação de Depósito do Pedido Dividido - Art 26 inciso I da LPI (22) 04/02/2009 (62) PI 0900474-2 04/02/2009 (71) VOESTALPINE SCHIENEN GMBH (AT) 3º dividido do PI 0900474-2
------------------------------------	---

(21) BR 12 2019 019081-0 A2	Código 2.4 - Notificação de Depósito do Pedido Dividido - Art 26 inciso I da LPI (22) 11/11/2010 (62) BR 11 2012 011226-0 11/11/2010 (71) OPTASENSE HOLDINGS LIMITED (GB) Dividido do PCT 11 2012 011226-0
------------------------------------	--

(21) BR 12 2019 019084-4 A2	Código 2.4 - Notificação de Depósito do Pedido Dividido - Art 26 inciso I da LPI (22) 17/08/2012 (62) BR 11 2014 003708-6 17/08/2012 (71) GENOMATICA, INC. (US)
------------------------------------	--

Dividido do PCT 11 2014 003708-6

(21) BR 12 2019 019161-1 A2 Código 2.4 - Notificação de Depósito do Pedido Dividido - Art 26 inciso I da LPI
(22) 24/06/2011
(62) BR 11 2012 033334-8 24/06/2011
(71) EWHA UNIVERSITY-INDUSTRY COLLABORATION FOUNDATION (KR)
Dividido do PCT 11 2012 033334-8

(21) BR 12 2019 019208-1 A2 Código 2.4 - Notificação de Depósito do Pedido Dividido - Art 26 inciso I da LPI
(22) 18/08/2010
(62) BR 11 2012 003537-1 18/08/2010
(71) RUBICON RESEARCH PTY LTD (AU)
Dividido do PCT 11 2012 003537-1

(21) BR 12 2019 019337-1 A2 Código 2.4 - Notificação de Depósito do Pedido Dividido - Art 26 inciso I da LPI
(22) 12/10/2010
(62) BR 11 2012 011254-6 12/10/2010
(71) CAREFUSION 2200, INC. (US)
Dividido do PCT 11 2012 011254-6

(21) BR 12 2019 019349-5 A2 Código 2.4 - Notificação de Depósito do Pedido Dividido - Art 26 inciso I da LPI
(22) 08/03/2012
(62) BR 11 2014 005938-1 08/03/2012
(71) REG LIFE SCIENCES, LLC (US)
Dividido do PCT 11 2014 005938-1

(21) BR 12 2019 019403-3 A2 Código 2.4 - Notificação de Depósito do Pedido Dividido - Art 26 inciso I da LPI
(22) 14/11/2012
(62) BR 11 2014 011594-0 14/11/2012
(71) BOEHRINGER INGELHEIM INTERNATIONAL GMBH (DE)
Dividido do PCT 11 2014 011594-0

(21) BR 12 2019 019410-6 A2 Código 2.4 - Notificação de Depósito do Pedido Dividido - Art 26 inciso I da LPI
(22) 05/11/2008
(62) PI 0819188-3 05/11/2008
(71) IPSEN PHARMA S.A.S. (FR) ; BOARD OF SUPERVISORS OF LOUISIANA STATE UNIVERSITY AND AGRICULTURE AND MECHANICAL COLLEGE (US)
Dividido do PI 0819188-3

(21) BR 12 2019 019439-4 A2 Código 2.4 - Notificação de Depósito do Pedido Dividido - Art 26 inciso I da LPI
(22) 21/12/2012
(62) BR 11 2014 014789-2 21/12/2012

(71) GIVAUDAN SA (CH)

2º dividido do PCT 11 2014 014789-2

Código 2.5 - Exigência - Art. 21 da LPI

O pedido protocolizado não atende formalmente ao disposto no art. 19 da Lei nº 9.279/96, e/ou às demais disposições quanto à sua forma. Fica o requerente obrigado a sanar, em 30 (trinta) dias a contar desta data, as exigências estabelecidas. Caso a exigência não tenha sido explicitada no despacho na RPI, o interessado poderá obter o parecer através do endereço eletrônico www.inpi.gov.br - No Acesso rápido - Faça uma busca – Patente. Para acessar, cadastre-se no Portal do INPI e use login e senha. Não sendo a exigência cumprida com a apresentação da documentação correspondente no prazo acima, o depósito não será aceito e sua numeração será anulada conforme norma vigente.

(21) BR 10 2012 018168-1

Código 2.5 - Exigência - Art. 21 da LPI

(22) 20/07/2012

(71) Kennametal India Ltd. (IN)

(21) BR 10 2012 020119-4

Código 2.5 - Exigência - Art. 21 da LPI

(22) 10/08/2012

(71) Ehwa Diamond Industrial Co., Ltd. (KR)

(21) BR 10 2012 022500-0

Código 2.5 - Exigência - Art. 21 da LPI

(22) 22/08/2012

(71) UNIVERSIDADE FEDERAL DA PARAÍBA (BR/PB)

(21) BR 10 2012 032578-0

Código 2.5 - Exigência - Art. 21 da LPI

(22) 19/12/2012

(71) LSIS CO., LTD. (KR)

(21) BR 10 2013 004133-5

Código 2.5 - Exigência - Art. 21 da LPI

(22) 22/02/2013

(71) TAI-HER YANG (TW)

(21) BR 10 2013 004303-6

Código 2.5 - Exigência - Art. 21 da LPI

(22) 14/02/2013

(71) Nelson Martins Costa Filho (BR/MS)

(21) BR 10 2013 006880-2

Código 2.5 - Exigência - Art. 21 da LPI

(22) 25/03/2013

(71) João Batista Ferreira Ramos (BR/RJ)

(21) BR 10 2013 015907-7

Código 2.5 - Exigência - Art. 21 da LPI

(22) 21/06/2013

	(71) GERSON SILVA PAIVA (BR/PE)
--	---------------------------------

(21) BR 10 2013 016077-6	Código 2.5 - Exigência - Art. 21 da LPI (22) 24/06/2013 (71) ISRAEL ALVES SILVA (BR/GO)
---------------------------------	---

(21) BR 10 2013 016080-6	Código 2.5 - Exigência - Art. 21 da LPI (22) 24/06/2013 (71) ISRAEL ALVES SILVA (BR/GO)
---------------------------------	---

(21) BR 10 2013 016721-5	Código 2.5 - Exigência - Art. 21 da LPI (22) 28/06/2013 (71) CÍCERO NILCIENO DE OLIVEIRA (BR/GO)
---------------------------------	--

(21) BR 10 2014 004075-7	Código 2.5 - Exigência - Art. 21 da LPI (22) 21/02/2014 (71) UNIVER S.P.A. (IT)
---------------------------------	---

(21) BR 10 2014 023220-6	Código 2.5 - Exigência - Art. 21 da LPI (22) 09/09/2014 (71) RONILDO NOBLE DO COUTO (BR/RS)
---------------------------------	---

(21) BR 10 2014 024643-6	Código 2.5 - Exigência - Art. 21 da LPI (22) 02/10/2014 (71) FRANCISCO TOMAZ ALENCAR DE SOUZA - ME (BR/CE)
---------------------------------	--

(21) BR 10 2014 024896-0	Código 2.5 - Exigência - Art. 21 da LPI (22) 30/09/2014 (71) TOMAS BRAN SILVA (BR/SP)
---------------------------------	---

(21) BR 10 2015 006171-4 A2	Código 2.5 - Exigência - Art. 21 da LPI (22) 19/03/2015 (71) NOKIA TECHNOLOGIES OY (FI)
------------------------------------	---

(21) BR 10 2015 010896-6	Código 2.5 - Exigência - Art. 21 da LPI (22) 13/05/2015 (71) ORAZIO CALTABIANO (BR/SP)
---------------------------------	--

(21) BR 10 2015 020946-0	Código 2.5 - Exigência - Art. 21 da LPI (22) 14/08/2015 (71) LUIS ALBERTO OLIVEIRA RIEGER (BR/MS) ; FERNANDO MANUEL RAMOS (BR/SP) ; LUÍS ANTÔNIO WAACK BAMBACE (BR/SP)
---------------------------------	--

(21) BR 10 2015 027488-2	Código 2.5 - Exigência - Art. 21 da LPI (22) 19/10/2015 (71) JOSÉ FRANCISCO DE AGUIAR (BR/SC)
<hr/>	
(21) BR 10 2015 027489-0	Código 2.5 - Exigência - Art. 21 da LPI (22) 19/10/2015 (71) JOSÉ FRANCISCO DE AGUIAR (BR/SC)
<hr/>	
(21) BR 10 2015 027490-4	Código 2.5 - Exigência - Art. 21 da LPI (22) 29/10/2015 (71) JOSÉ FRANCISCO DE AGUIAR (BR/SC)
<hr/>	
(21) BR 10 2015 027676-1	Código 2.5 - Exigência - Art. 21 da LPI (22) 03/11/2015 (71) ANDERSON ARAÚJO SILVEIRA (BR/ES)
<hr/>	
(21) BR 10 2015 033168-1	Código 2.5 - Exigência - Art. 21 da LPI (22) 21/12/2015 (71) CARLOS JUAREZ BEZERRA (BR/RJ)
<hr/>	
(21) BR 10 2015 033173-8	Código 2.5 - Exigência - Art. 21 da LPI (22) 29/12/2015 (71) GIANCARLO BASTOS FERNANDES (BR/SP)
<hr/>	
(21) BR 10 2016 019231-5	Código 2.5 - Exigência - Art. 21 da LPI (22) 19/08/2016 (71) DOW AGROSCIENCES LLC (US)
<hr/>	
(21) BR 10 2017 006092-6	Código 2.5 - Exigência - Art. 21 da LPI (22) 24/03/2017 (71) RENATO BETTIN (BR/SP)
<hr/>	
(21) BR 10 2017 026472-6	Código 2.5 - Exigência - Art. 21 da LPI (22) 07/12/2017 (71) SÉRGIO NOBUO CHIDI (BR/SP)
<hr/>	
(21) BR 10 2018 003611-4	Código 2.5 - Exigência - Art. 21 da LPI (22) 05/02/2018 (71) BRUNO REIS DE SOUZA (BR)
<hr/>	
(21) BR 10 2018 005788-0	Código 2.5 - Exigência - Art. 21 da LPI

	(22) 22/03/2018 (71) JORGE GERALDO DE SOUZA (BR/RJ)
(21) BR 10 2019 001562-4	Código 2.5 - Exigência - Art. 21 da LPI (22) 25/01/2019 (71) SONIA REGINA DE CASTRO (BR/SC)
(21) BR 10 2019 004286-9	Código 2.5 - Exigência - Art. 21 da LPI (22) 01/03/2019 (71) UNIVERSIDADE FEDERAL DO CEARÁ (BR/CE)
(21) BR 10 2019 005881-1	Código 2.5 - Exigência - Art. 21 da LPI (22) 25/03/2019 (71) UPL LIMITED (IN)
(21) BR 10 2019 006572-9	Código 2.5 - Exigência - Art. 21 da LPI (22) 01/04/2019 (71) NOVA SMAR S/A (BR/SP)
(21) BR 10 2019 011693-5	Código 2.5 - Exigência - Art. 21 da LPI (22) 11/06/2019 (71) SEBASTIÃO GONÇALVES BRAZ (BR/GO)
(21) BR 10 2019 011765-6	Código 2.5 - Exigência - Art. 21 da LPI (22) 11/06/2019 (71) PACCAR INC (US)
(21) BR 10 2019 014655-9	Código 2.5 - Exigência - Art. 21 da LPI (22) 16/07/2019 (71) TIAGO POLIDORO (BR/SC)
(21) BR 10 2019 014873-0	Código 2.5 - Exigência - Art. 21 da LPI (22) 18/07/2019 (71) FERNANDO PÉREZ CHÁVEZ (MX) ; EDUARDO ALVARO GALUE (MX)
(21) BR 10 2019 015464-0	Código 2.5 - Exigência - Art. 21 da LPI (22) 26/07/2019 (71) MANITOU ITALIA S.R.L. (IT)
(21) BR 10 2019 015786-0	Código 2.5 - Exigência - Art. 21 da LPI (22) 31/07/2019 (71) LUIZ CARLOS SGARIONI (BR/RS)

(21) BR 10 2019 015793-3	Código 2.5 - Exigência - Art. 21 da LPI (22) 31/07/2019 (71) UNIVERSIDADE FEDERAL DA PARAIBA (BR/PB)
(21) BR 10 2019 015818-2	Código 2.5 - Exigência - Art. 21 da LPI (22) 31/07/2019 (71) ROBERTO WILLIAMS CANDELARIA BERNARDES BATISTA (US)
(21) BR 10 2019 016147-7	Código 2.5 - Exigência - Art. 21 da LPI (22) 05/08/2019 (71) ALEXANDRE ZORZANELLI BUAIZ (BR/ES)
(21) BR 10 2019 016288-0	Código 2.5 - Exigência - Art. 21 da LPI (22) 06/08/2019 (71) YPF TECNOLOGÍA S.A. (AR)
(21) BR 10 2019 016963-0	Código 2.5 - Exigência - Art. 21 da LPI (22) 15/08/2019 (71) JOSE DANIEL MARTIN CATOIRA (BR)
(21) BR 10 2019 016974-5	Código 2.5 - Exigência - Art. 21 da LPI (22) 15/08/2019 (71) MAURO ASSAO ITO (BR)
(21) BR 10 2019 016975-3	Código 2.5 - Exigência - Art. 21 da LPI (22) 15/08/2019 (71) MANOEL HENRIQUE DA SILVA (BR/PR)
(21) BR 10 2019 017007-7	Código 2.5 - Exigência - Art. 21 da LPI (22) 15/08/2019 (71) BRUNO CECARELLI (BR/SP)
(21) BR 10 2019 017014-0	Código 2.5 - Exigência - Art. 21 da LPI (22) 15/08/2019 (71) MURILO HAUENSTEIN RUCH (BR/PR) ; ROGERIO SLOMPO (BR/PR)
(21) BR 10 2019 017068-9	Código 2.5 - Exigência - Art. 21 da LPI (22) 16/08/2019 (71) FELIPE NOVAK (BR/PR) ; THOMAZ KRAVISKI (BR/PR)
(21) BR 10 2019 017101-4	Código 2.5 - Exigência - Art. 21 da LPI

	(22) 16/08/2019 (71) ANTONIO UBIRAJARA DE SOUZA (BR)
(21) BR 10 2019 017114-6	Código 2.5 - Exigência - Art. 21 da LPI (22) 16/08/2019 (71) EZIO MELEGARI FILHO (BR/DF)
(21) BR 10 2019 017116-2	Código 2.5 - Exigência - Art. 21 da LPI (22) 16/08/2019 (71) MOYSES LOURENÇO DA SILVA (BR/PR)
(21) BR 10 2019 017119-7	Código 2.5 - Exigência - Art. 21 da LPI (22) 16/08/2019 (71) HAMILTON SUNDSTRAND CORPORATION (US)
(21) BR 10 2019 017122-7	Código 2.5 - Exigência - Art. 21 da LPI (22) 16/08/2019 (71) MARIA APARECIDA MEDEIROS MACIEL (BR/RN)
(21) BR 10 2019 017133-2	Código 2.5 - Exigência - Art. 21 da LPI (22) 16/08/2019 (71) INDUSTRIA DE MÁQUINAS E EQUIPAMENTOS SATOR EIRELI (BR/RS)
(21) BR 10 2019 017136-7	Código 2.5 - Exigência - Art. 21 da LPI (22) 16/08/2019 (71) NÁDIMA THAYS DIAS DE MENDONÇA (BR/MT) ; ANDRE GAROFOLO LEAO (BR/MT)
(21) BR 10 2019 017140-5	Código 2.5 - Exigência - Art. 21 da LPI (22) 16/08/2019 (71) DEA REIS HAIR EIRELI - ME (BR/SP)
(21) BR 10 2019 017142-1	Código 2.5 - Exigência - Art. 21 da LPI (22) 16/08/2019 (71) ANDERSON ISMAIR OLIVEIRA SANTOS (BR/MG)
(21) BR 10 2019 017172-3	Código 2.5 - Exigência - Art. 21 da LPI (22) 16/08/2019 (71) CORTE CERTO SERRALHERIA (BR/SP)
(21) BR 10 2019 017174-0	Código 2.5 - Exigência - Art. 21 da LPI (22) 17/08/2019

	(71) PAULO ROBERTO BARSANO (BR/PA)
--	------------------------------------

(21) BR 10 2019 017175-8	Código 2.5 - Exigência - Art. 21 da LPI (22) 17/08/2019 (71) CAMILA CAZETTA BARBOSA 04740892901 (BR/RO)
---------------------------------	---

(21) BR 10 2019 017177-4	Código 2.5 - Exigência - Art. 21 da LPI (22) 17/08/2019 (71) FAÉ INDÚSTRIA E COMÉRCIO DE MÁQUINAS INDUSTRIAIS LTDA. (BR/SC)
---------------------------------	--

(21) BR 10 2019 017181-2	Código 2.5 - Exigência - Art. 21 da LPI (22) 19/08/2019 (71) INSTITUTO FEDERAL DE EDUCAÇÃO, CIÊNCIA E TECNOLOGIA DE PERNAMBUCO (BR/PE)
---------------------------------	--

(21) BR 10 2019 017188-0	Código 2.5 - Exigência - Art. 21 da LPI (22) 19/08/2019 (71) ELY JOSÉ DE BARROS FONSECA FILHO (BR/SP)
---------------------------------	---

(21) BR 10 2019 017189-8	Código 2.5 - Exigência - Art. 21 da LPI (22) 19/08/2019 (71) UNIVERSIDADE FEDERAL DO MARANHÃO (BR/MA)
---------------------------------	---

(21) BR 10 2019 017193-6	Código 2.5 - Exigência - Art. 21 da LPI (22) 19/08/2019 (71) ANTONIO CARLOS SFORZA (BR/SP)
---------------------------------	--

(21) BR 10 2019 017194-4	Código 2.5 - Exigência - Art. 21 da LPI (22) 19/08/2019 (71) UNIVERSIDADE FEDERAL FLUMINENSE (BR/RJ)
---------------------------------	--

(21) BR 10 2019 017201-0	Código 2.5 - Exigência - Art. 21 da LPI (22) 19/08/2019 (71) MATHEUS PEREIRA ALVARENGA OLIVEIRA (BR/MG)
---------------------------------	---

(21) BR 10 2019 017202-9	Código 2.5 - Exigência - Art. 21 da LPI (22) 19/08/2019 (71) ANTÔNIO JESUÉ CÂNDIDO SANTANA (BR/CE)
---------------------------------	--

(21) BR 10 2019 017204-5	Código 2.5 - Exigência - Art. 21 da LPI (22) 19/08/2019
---------------------------------	--

(71) ALEXANDRO AYRES PIRES (BR/RS)

(21) BR 10 2019 017206-1 Código 2.5 - Exigência - Art. 21 da LPI
 (22) 19/08/2019
 (71) JÉSSICA SUELEN FERREIRA DE SOUZA (BR/PR)

(21) BR 10 2019 017210-0 Código 2.5 - Exigência - Art. 21 da LPI
 (22) 19/08/2019
 (71) RUDI BERWANGER (BR/DF)

(21) BR 10 2019 017245-2 Código 2.5 - Exigência - Art. 21 da LPI
 (22) 19/08/2019
 (71) CATARINA SABAINI (BR/SP)

(21) BR 10 2019 017392-0 Código 2.5 - Exigência - Art. 21 da LPI
 (22) 21/08/2019
 (71) UNIVERSIDADE FEDERAL DE PERNAMBUCO (BR/PE)

(21) BR 10 2019 017407-2 Código 2.5 - Exigência - Art. 21 da LPI
 (22) 21/08/2019
 (71) GLADSON ROBERTO NASCIMENTO RECHE (BR/SP)

(21) BR 10 2019 017452-8 Código 2.5 - Exigência - Art. 21 da LPI
 (22) 21/08/2019
 (71) DANILO DE ALMEIDA FERRAZ (BR/SP)

(21) BR 10 2019 017458-7 Código 2.5 - Exigência - Art. 21 da LPI
 (22) 21/08/2019
 (71) RAFAEL INAIMO CHOW (BR/SP)

(21) BR 10 2019 017598-2 Código 2.5 - Exigência - Art. 21 da LPI
 (22) 23/08/2019
 (71) INSTITUTO FEDERAL DE EDUCAÇÃO, CIÊNCIA E TECNOLOGIA DO RIO DE JANEIRO (BR/RJ)

(21) BR 10 2019 017617-2 Código 2.5 - Exigência - Art. 21 da LPI
 (22) 23/08/2019
 (71) INSTITUTO FEDERAL DE EDUCAÇÃO, CIÊNCIA E TECNOLOGIA DO RIO DE JANEIRO (BR/RJ)

(21) BR 10 2019 017618-0 Código 2.5 - Exigência - Art. 21 da LPI
 (22) 23/08/2019

	(71) CLÍNICA DE OLHOS OFTALMOLASER LTDA ME. (BR/CE)
--	---

(21) BR 10 2019 017627-0	Código 2.5 - Exigência - Art. 21 da LPI (22) 23/08/2019 (71) INSTITUTO FEDERAL DE EDUCAÇÃO, CIÊNCIA E TECNOLOGIA DO RIO DE JANEIRO (BR/RJ)
---------------------------------	--

(21) BR 10 2019 017636-9	Código 2.5 - Exigência - Art. 21 da LPI (22) 23/08/2019 (71) UNIVERSIDADE FEDERAL DA PARAIBA (BR/PB)
---------------------------------	--

(21) BR 10 2019 018538-4	Código 2.5 - Exigência - Art. 21 da LPI (22) 06/09/2019 (71) UNIVERSIDADE FEDERAL DO RIO DE JANEIRO (BR/RJ)
---------------------------------	---

(21) BR 12 2019 019002-0 A2	Código 2.5 - Exigência - Art. 21 da LPI (22) 10/10/2017 (71) ARRAY BIOPHARMA, INC. (US) Dividido do PCT 11 2019 007144-0
------------------------------------	---

(21) BR 12 2019 019180-8 A2	Código 2.5 - Exigência - Art. 21 da LPI (22) 30/03/2010 (71) PETROLIAM NASIONAL BERHAD (PETRONAS) (MY) Dividido do PI 1014383-1
------------------------------------	--

(21) BR 12 2019 019848-9 A2	Código 2.5 - Exigência - Art. 21 da LPI (22) 01/12/2009 (71) UNIVERSIDADE ESTADUAL DE CAMPINAS - UNICAMP (BR/SP) Dividido do PI 0905277-1
------------------------------------	--

(21) BR 12 2019 020154-4 A2	Código 2.5 - Exigência - Art. 21 da LPI (22) 29/08/2007 (71) FRAUNHOFER-GESELLSCHAFT ZUR FÖRDERUNG DER ANGEWANDTEN FORSCHUNG E.V. (DE) 1º dividido do PI 0716004-6
------------------------------------	---

(21) BR 12 2019 020171-4 A2	Código 2.5 - Exigência - Art. 21 da LPI (22) 29/08/2007 (71) FRAUNHOFER-GESELLSCHAFT ZUR FÖRDERUNG DER ANGEWANDTEN FORSCHUNG E.V. (DE) 2º dividido do PI 0716004-6
------------------------------------	---

(21) BR 12 2019 020702-0 A2	Código 2.5 - Exigência - Art. 21 da LPI (22) 30/07/2008 (71) OTSUKA PHARMACEUTICAL CO., LTD. (JP) Dividido do PI 0815382-5
(21) BR 20 2012 014831-0	Código 2.5 - Exigência - Art. 21 da LPI (22) 18/06/2012 (71) CARLOS ALBERTO GUIMARÃES DE SÁ (BR/BA) ; GUTEMBERG PAULINO DO ROSÁRIO (BR/BA)
(21) BR 20 2012 027573-8	Código 2.5 - Exigência - Art. 21 da LPI (22) 26/10/2012 (71) NARCISO FERREIRA DE ALMEIDA (BR/DF)
(21) BR 20 2013 021557-6	Código 2.5 - Exigência - Art. 21 da LPI (22) 16/08/2013 (71) ALVARO LUIS BOTELHO NOGUEIRA (BR/MG)
(21) BR 20 2013 023499-6	Código 2.5 - Exigência - Art. 21 da LPI (22) 13/09/2013 (71) SLG INDUSTRIA E COMÉRCIO DE PEÇAS AGRÍCOLAS LTDA - EPP (BR/SP)
(21) BR 20 2017 014948-5	Código 2.5 - Exigência - Art. 21 da LPI (22) 04/07/2017 (71) MARDONIO SOARES COÊLHO (BR)
(21) BR 20 2018 004185-7	Código 2.5 - Exigência - Art. 21 da LPI (22) 01/03/2018 (71) JOSÉ MAURICIO ZITO (BR/MS)
(21) BR 20 2018 016980-2	Código 2.5 - Exigência - Art. 21 da LPI (22) 20/08/2018 (71) ALBINO DZAZIO (BR/PR)
(21) BR 20 2019 005806-0	Código 2.5 - Exigência - Art. 21 da LPI (22) 25/03/2019 (71) ANA PAULA MOREIRA CESAR (BR/RJ)
(21) BR 20 2019 006416-7	Código 2.5 - Exigência - Art. 21 da LPI (22) 29/03/2019 (71) LETHICIA DANIELLE FRANÇA DA CUNHA (BR/PE)

(21) BR 20 2019 011863-1	Código 2.5 - Exigência - Art. 21 da LPI (22) 11/06/2019 (71) CELESTE FERREIRA DOS SANTOS (BR/RJ)
<hr/>	
(21) BR 20 2019 014351-2	Código 2.5 - Exigência - Art. 21 da LPI (22) 11/07/2019 (71) FLAMBÉ CONFECÇÕES LTDA ME (BR/SP)
<hr/>	
(21) BR 20 2019 014777-1	Código 2.5 - Exigência - Art. 21 da LPI (22) 17/07/2019 (71) LISSIO CRUZ FIOD (BR/MA)
<hr/>	
(21) BR 20 2019 015926-5	Código 2.5 - Exigência - Art. 21 da LPI (22) 31/07/2019 (71) FABIO ROCHA VERBICARIO (BR/RJ)
<hr/>	
(21) BR 20 2019 017117-6	Código 2.5 - Exigência - Art. 21 da LPI (22) 16/08/2019 (71) DIVIAVES EQUIPAMENTOS PARA AVIÁRIO LTDA ME (BR/PR)
<hr/>	
(21) BR 20 2019 017157-5	Código 2.5 - Exigência - Art. 21 da LPI (22) 12/08/2019 (71) VALDECY CARDOSO DE SOUZA (BR/MS)
<hr/>	
(21) BR 20 2019 017178-8	Código 2.5 - Exigência - Art. 21 da LPI (22) 18/08/2019 (71) SILVIO JOSE PEREIRA DO NASCIMENTO (BR/RJ) ; DAMASIO DEZIDERIO (BR/RJ)
<hr/>	
(21) BR 20 2019 017211-3	Código 2.5 - Exigência - Art. 21 da LPI (22) 19/08/2019 (71) R B G ENGENHARIA LTDA - EPP (BR/RJ)

Código 2.6 - Publicação Anulada

Anulada a publicação por ter sido indevida.

(21) BR 20 2019 009781-2 Código 2.6 - Publicação Anulada
(22) 14/05/2019
(71) SEBASTIÃO ARISTIDES DE ANDRADE (BR/SP) ; ANTONIO JOSÉ PIRES DA SILVA (BR/SP)
Anulada a publicação código 2.1 na RPI nº 2541 de 17/09/2019 por ter sido indevida.

(21) BR 20 2019 014185-4 Código 2.6 - Publicação Anulada
(22) 09/07/2019
(71) LABORATORIO VAPOR SOLUTIONS LTDA (BR/RS)
Anulada a publicação código 2.5 na RPI nº 2546 de 22/10/2019 por ter sido indevida.

Código 2.10 - Requerimento de Pedido de Patente ou Certificado de Adição de Invenção

Notificação de requerimento de pedido de patente ou certificado de adição de invenção. Será realizado o exame formal a fim de verificação do Art. 19 da Lei nº 9.279/96 e IN 031/2013.

(21) BR 10 2019 021780-4	Código 2.10 - Requerimento de Pedido de Patente ou Certificado de Adição de Invenção (22) 17/10/2019 (71) UNIVERSIDADE FEDERAL DO RECÔNCAVO DA BAHIA (BR/BA) Número de Protocolo '870190104686' em 17/10/2019 09:13 (WB)
(21) BR 10 2019 021792-8	Código 2.10 - Requerimento de Pedido de Patente ou Certificado de Adição de Invenção (22) 17/10/2019 (71) ARTALI INDÚSTRIA METALÚRGICA LTDA. (BR/RS) Número de Protocolo '870190104793' em 17/10/2019 11:27 (WB)
(21) BR 10 2019 021796-0	Código 2.10 - Requerimento de Pedido de Patente ou Certificado de Adição de Invenção (22) 17/10/2019 (71) UNIVERSIDADE DO ESTADO DE MINAS GERAIS (BR/MG) Número de Protocolo '870190104821' em 17/10/2019 11:52 (WB)
(21) BR 10 2019 021797-9	Código 2.10 - Requerimento de Pedido de Patente ou Certificado de Adição de Invenção (22) 17/10/2019 (71) UNIVERSIDADE FEDERAL DO PARÁ (BR/PA) ; INSTITUTO FEDERAL DE EDUCAÇÃO, CIENCIA E TECNOLOGIA DO PARÁ (BR/PA) Número de Protocolo '870190104822' em 17/10/2019 11:53 (WB)
(21) BR 10 2019 021801-0	Código 2.10 - Requerimento de Pedido de Patente ou Certificado de Adição de Invenção (22) 17/10/2019 (71) TECNO DIVER MERGULHO E ENGENHARIA SUBMARINA LTDA (BR/RJ) ; SUBEX MERGULHO PROFISSIONAL E ENGENHARIA LTDA (BR/SP) Número de Protocolo '870190104854' em 17/10/2019 13:20 (WB)
(21) BR 10 2019 021808-8	Código 2.10 - Requerimento de Pedido de Patente ou Certificado de Adição de Invenção (22) 17/10/2019 (71) BIOSENSE WEBSTER (ISRAEL) LTD. (IL)

Número de Protocolo '870190104885' em 17/10/2019 13:58 (WB)

(21) BR 10 2019 021811-8 Código 2.10 - Requerimento de Pedido de Patente ou Certificado de Adição de Invenção
 (22) 17/10/2019
 (71) JAIME CASTELLI (BR/SP)
 Número de Protocolo '870190104898' em 17/10/2019 14:17 (WB)

(21) BR 10 2019 021815-0 Código 2.10 - Requerimento de Pedido de Patente ou Certificado de Adição de Invenção
 (22) 17/10/2019
 (71) MARCELA DOS SANTOS CIPRIANO MOTA (BR/SP)
 Número de Protocolo '870190104914' em 17/10/2019 14:28 (WB)

(21) BR 10 2019 021816-9 Código 2.10 - Requerimento de Pedido de Patente ou Certificado de Adição de Invenção
 (22) 17/10/2019
 (71) WASHINGTON KLEBERRODRIGUES LIMA (BR/MA) ; IZABEL CRISTINA PORTELA BOGÉA SERRA (BR/MA)
 Número de Protocolo '870190104916' em 17/10/2019 14:31 (WB)

(21) BR 10 2019 021818-5 Código 2.10 - Requerimento de Pedido de Patente ou Certificado de Adição de Invenção
 (22) 17/10/2019
 (71) SÉRGIO OLÍMPIO DE MORAES (BR/SP)
 Número de Protocolo '870190104928' em 17/10/2019 14:40 (WB)

(21) BR 10 2019 021819-3 Código 2.10 - Requerimento de Pedido de Patente ou Certificado de Adição de Invenção
 (22) 17/10/2019
 (71) BIOSENSE WEBSTER (ISRAEL) LTD. (IL)
 Número de Protocolo '870190104931' em 17/10/2019 14:41 (WB)

(21) BR 10 2019 021820-7 Código 2.10 - Requerimento de Pedido de Patente ou Certificado de Adição de Invenção
 (22) 17/10/2019
 (71) UNIVERSIDADE FEDERAL DE MINAS GERAIS (BR/MG)
 Número de Protocolo '870190104935' em 17/10/2019 14:43 (WB)

(21) BR 10 2019 021825-8 Código 2.10 - Requerimento de Pedido de Patente ou Certificado de Adição de Invenção
 (22) 17/10/2019
 (71) AMI INDUSTRIES, INC. (US)

Número de Protocolo '870190104964' em 17/10/2019 15:04 (WB)

(21) BR 10 2019 021830-4 Código 2.10 - Requerimento de Pedido de Patente ou Certificado de Adição de Invenção
 (22) 17/10/2019
 (71) THE BOEING COMPANY (US)
 Número de Protocolo '870190104984' em 17/10/2019 15:18 (WB)

(21) BR 10 2019 021831-2 Código 2.10 - Requerimento de Pedido de Patente ou Certificado de Adição de Invenção
 (22) 17/10/2019
 (71) HONDA MOTOR CO., LTD. (JP)
 Número de Protocolo '870190104987' em 17/10/2019 15:20 (WB)

(21) BR 10 2019 021834-7 Código 2.10 - Requerimento de Pedido de Patente ou Certificado de Adição de Invenção
 (22) 17/10/2019
 (71) ELIZABETE SANTOS DE ASSIS (BR/SE)
 Número de Protocolo '870190105003' em 17/10/2019 15:32 (WB)

(21) BR 10 2019 021843-6 Código 2.10 - Requerimento de Pedido de Patente ou Certificado de Adição de Invenção
 (22) 17/10/2019
 (71) OURO NEGRO TECNOLOGIAS EM EQUIPAMENTOS INDUSTRIAIS S/A (BR/RJ)
 Número de Protocolo '870190105040' em 17/10/2019 15:49 (WB)

(21) BR 10 2019 021845-2 Código 2.10 - Requerimento de Pedido de Patente ou Certificado de Adição de Invenção
 (22) 17/10/2019
 (71) IVONE ISABEL MOSER (BR/SC)
 Número de Protocolo '870190105050' em 17/10/2019 15:56 (WB)

(21) BR 10 2019 021846-0 Código 2.10 - Requerimento de Pedido de Patente ou Certificado de Adição de Invenção
 (22) 17/10/2019
 (71) NATHAN TAFLA RABINOVITCH. (BR/SP)
 Número de Protocolo '870190105057' em 17/10/2019 15:59 (WB)

(21) BR 10 2019 021848-7 Código 2.10 - Requerimento de Pedido de Patente ou Certificado de Adição de Invenção
 (22) 17/10/2019
 (71) SEVEN INDÚSTRIA DE PRODUTOS BIOTECNOLOGICOS LTDA (BR/PR)

Número de Protocolo '870190105064' em 17/10/2019 16:04 (WB)

(21) BR 10 2019 021849-5 Código 2.10 - Requerimento de Pedido de Patente ou Certificado de Adição de Invenção
(22) 17/10/2019
(71) ECONOMIZARE - FABRICACAO E COMERCIO DE PECAS EIRELI (BR/PR)
Número de Protocolo '870190105065' em 17/10/2019 16:05 (WB)

(21) BR 10 2019 021864-9 Código 2.10 - Requerimento de Pedido de Patente ou Certificado de Adição de Invenção
(22) 17/10/2019
(71) NIDUS-TEC DESENVOLVIMENTO DE PRODUTOS E PROCESSOS TECNOLÓGICOS LTDA (BR/SP)
Número de Protocolo '870190105163' em 17/10/2019 17:05 (WB)

(21) BR 10 2019 021865-7 Código 2.10 - Requerimento de Pedido de Patente ou Certificado de Adição de Invenção
(22) 17/10/2019
(71) GENERAL ELECTRIC COMPANY (US)
Número de Protocolo '870190105178' em 17/10/2019 17:13 (WB)

(21) BR 10 2019 021874-6 Código 2.10 - Requerimento de Pedido de Patente ou Certificado de Adição de Invenção
(22) 17/10/2019
(71) SIDNEY MONACO (BR/SP)
Número de Protocolo '870190105208' em 17/10/2019 17:44 (WB)

(21) BR 10 2019 021875-4 Código 2.10 - Requerimento de Pedido de Patente ou Certificado de Adição de Invenção
(22) 17/10/2019
(71) ILLINOIS TOOL WORKS INC. (US)
Número de Protocolo '870190105210' em 17/10/2019 17:53 (WB)

(21) BR 10 2019 021881-9 Código 2.10 - Requerimento de Pedido de Patente ou Certificado de Adição de Invenção
(22) 17/10/2019
(71) JOELSON MIRANDA SANTOS (BR/GO)
Número de Protocolo '870190105222' em 17/10/2019 18:30 (WB)

(21) BR 10 2019 021884-3 Código 2.10 - Requerimento de Pedido de Patente ou Certificado de Adição de Invenção
(22) 17/10/2019

	(71) CARMEN PATRÍCIA COELHO NOGUEIRA (BR/SP) Número de Protocolo '870190105240' em 17/10/2019 23:36 (WB)
(21) BR 10 2019 021890-8	Código 2.10 - Requerimento de Pedido de Patente ou Certificado de Adição de Invenção (22) 18/10/2019 (71) INECK IND E COM LTDA EPP (BR/SP) Número de Protocolo '870190105276' em 18/10/2019 09:13 (WB)
(21) BR 10 2019 021891-6	Código 2.10 - Requerimento de Pedido de Patente ou Certificado de Adição de Invenção (22) 18/10/2019 (71) FLAVIO FERREIRA COUTINHO (BR/RJ) Número de Protocolo '870190105279' em 18/10/2019 09:15 (WB)
(21) BR 10 2019 021894-0	Código 2.10 - Requerimento de Pedido de Patente ou Certificado de Adição de Invenção (22) 18/10/2019 (71) MARCIO PARRO (BR/PR) Número de Protocolo '870190105296' em 18/10/2019 09:32 (WB)
(21) BR 10 2019 021896-7	Código 2.10 - Requerimento de Pedido de Patente ou Certificado de Adição de Invenção (22) 18/10/2019 (71) VITALIFE INDUSTRIA DE COSMETICOS LTDA (BR/GO) Número de Protocolo '870190105314' em 18/10/2019 09:47 (WB)
(21) BR 10 2019 021900-9	Código 2.10 - Requerimento de Pedido de Patente ou Certificado de Adição de Invenção (22) 18/10/2019 (71) BIOSENSE WEBSTER (ISRAEL) LTD. (IL) Número de Protocolo '870190105337' em 18/10/2019 10:23 (WB)
(21) BR 10 2019 021902-5	Código 2.10 - Requerimento de Pedido de Patente ou Certificado de Adição de Invenção (22) 18/10/2019 (71) LUCAS DE MENDONÇA NEUBA (BR/RJ) ; SERGIO NEVES MONTEIRO (BR/RJ) Número de Protocolo '870190105341' em 18/10/2019 10:29 (WB)
(21) BR 10 2019 021909-2	Código 2.10 - Requerimento de Pedido de Patente ou Certificado de Adição de Invenção (22) 18/10/2019

	(71) TRANSFORMADORES E SERVIÇOS DE ENERGIA DAS AMÉRICAS S.A. (BR/MG) Número de Protocolo '870190105364' em 18/10/2019 10:47 (WB)
(21) BR 10 2019 021911-4	Código 2.10 - Requerimento de Pedido de Patente ou Certificado de Adição de Invenção (22) 18/10/2019 (71) UNIVERSIDADE FEDERAL DA PARAIBA (BR/PB) Número de Protocolo '870190105380' em 18/10/2019 11:01 (WB)
(21) BR 10 2019 021912-2	Código 2.10 - Requerimento de Pedido de Patente ou Certificado de Adição de Invenção (22) 18/10/2019 (71) UNIVERSIDADE FEDERAL DO RIO GRANDE DO NORTE (BR/RN) ; UNIVERSIDADE FEDERAL RURAL DE PERNAMBUCO (BR/PE) Número de Protocolo '870190105386' em 18/10/2019 11:07 (WB)
(21) BR 10 2019 021915-7	Código 2.10 - Requerimento de Pedido de Patente ou Certificado de Adição de Invenção (22) 18/10/2019 (71) BIOSENSE WEBSTER (ISRAEL) LTD. (IL) Número de Protocolo '870190105412' em 18/10/2019 11:26 (WB)
(21) BR 10 2019 021919-0	Código 2.10 - Requerimento de Pedido de Patente ou Certificado de Adição de Invenção (22) 18/10/2019 (71) FUNDAÇÃO UNIVERSIDADE FEDERAL DE MATO GROSSO (BR/MT) Número de Protocolo '870190105421' em 18/10/2019 11:32 (WB)
(21) BR 10 2019 021921-1	Código 2.10 - Requerimento de Pedido de Patente ou Certificado de Adição de Invenção (22) 18/10/2019 (71) MERSEN DO BRASIL LTDA. (BR/SP) Número de Protocolo '870190105430' em 18/10/2019 11:45 (WB)
(21) BR 10 2019 021922-0	Código 2.10 - Requerimento de Pedido de Patente ou Certificado de Adição de Invenção (22) 18/10/2019 (71) ZKS INDUSTRIA E COMERCIO DE ENGRANAGENS E EIXOS LTDA-ME (BR/PR) Número de Protocolo '870190105435' em 18/10/2019 11:49 (WB)
(21) BR 10 2019 021925-4	Código 2.10 - Requerimento de Pedido de Patente ou Certificado de Adição de

	Invenção (22) 18/10/2019 (71) PEDRO JORGE LOURO CRUGEIRA (BR/BA) ; PAULO FERNANDO ALMEIDA (BR/BA) ; ANTONIO LUIZ BARBOSA PINHEIRO (BR/BA) ; GUSTAVO MIRANDA PIRES SANTOS (BR/BA) ; FABIO ALEXANDRE CHINALIA (BR/BA) Número de Protocolo '870190105440' em 18/10/2019 11:55 (WB)
(21) BR 10 2019 021928-9	Código 2.10 - Requerimento de Pedido de Patente ou Certificado de Adição de Invenção (22) 18/10/2019 (71) TERMO HEALTH TECNOLOGIA LTDA (BR/SP) Número de Protocolo '870190105451' em 18/10/2019 12:09 (WB)
(21) BR 10 2019 021931-9	Código 2.10 - Requerimento de Pedido de Patente ou Certificado de Adição de Invenção (22) 18/10/2019 (71) UNIVERSIDADE ESTADUAL DE CAMPINAS - UNICAMP (BR/SP) Número de Protocolo '870190105469' em 18/10/2019 12:38 (WB)
(21) BR 10 2019 021941-6	Código 2.10 - Requerimento de Pedido de Patente ou Certificado de Adição de Invenção (22) 18/10/2019 (71) UNIVERSIDADE FEDERAL DE SANTA MARIA (BR/RS) Número de Protocolo '870190105548' em 18/10/2019 13:56 (WB)
(21) BR 10 2019 021945-9	Código 2.10 - Requerimento de Pedido de Patente ou Certificado de Adição de Invenção (22) 18/10/2019 (71) FERNANDO FORJAZ TOLEDO DORNELLES DE CARVALHO (BR/SP) Número de Protocolo '870190105571' em 18/10/2019 14:23 (WB)
(21) BR 10 2019 021954-8	Código 2.10 - Requerimento de Pedido de Patente ou Certificado de Adição de Invenção (22) 18/10/2019 (71) VALTER KUBA (BR/SP) Número de Protocolo '870190105606' em 18/10/2019 14:56 (WB)
(21) BR 10 2019 021957-2	Código 2.10 - Requerimento de Pedido de Patente ou Certificado de Adição de Invenção (22) 18/10/2019 (71) SAN JAMAR, INC. (US) Número de Protocolo '870190105627' em 18/10/2019 15:09 (WB)

(21) BR 10 2019 021962-9	Código 2.10 - Requerimento de Pedido de Patente ou Certificado de Adição de Invenção (22) 18/10/2019 (71) DEBORAH ROMERO VIÑOLO (BR/SP) ; DENISE ROMERO VIÑOLO DE ANDRADE (BR/SP) Número de Protocolo '870190105653' em 18/10/2019 15:22 (WB)
(21) BR 10 2019 021965-3	Código 2.10 - Requerimento de Pedido de Patente ou Certificado de Adição de Invenção (22) 18/10/2019 (71) INSTITUTO FEDERAL DE EDUCACAO, CIENCIA E TECNOLOGIA FARROUPILHA (BR/RS) Número de Protocolo '870190105682' em 18/10/2019 15:39 (WB)
(21) BR 10 2019 021972-6	Código 2.10 - Requerimento de Pedido de Patente ou Certificado de Adição de Invenção (22) 18/10/2019 (71) ROBERTO DO NASCIMENTO (BR/SP) Número de Protocolo '870190105763' em 18/10/2019 16:16 (WB)
(21) BR 10 2019 021974-2	Código 2.10 - Requerimento de Pedido de Patente ou Certificado de Adição de Invenção (22) 18/10/2019 (71) UNIVERSIDADE FEDERAL DE SANTA MARIA (BR/RS) ; HI-MIX ELETRÔNICOS S/A (BR/PR) Número de Protocolo '870190105780' em 18/10/2019 16:25 (WB)
(21) BR 10 2019 021985-8	Código 2.10 - Requerimento de Pedido de Patente ou Certificado de Adição de Invenção (22) 18/10/2019 (71) RODOLFO CLAUDIO SPERS (BR/SP) ; PAULO SÉRGIO JORGE (BR/SP) Número de Protocolo '870190105854' em 18/10/2019 17:06 (WB)
(21) BR 10 2019 021987-4	Código 2.10 - Requerimento de Pedido de Patente ou Certificado de Adição de Invenção (22) 18/10/2019 (71) PROREVEST REVESTIMENTO DE POLIURETANO E PEÇAS ESPECIAIS LTDA (BR/SP) Número de Protocolo '870190105858' em 18/10/2019 17:08 (WB)
(21) BR 10 2019 021989-0	Código 2.10 - Requerimento de Pedido de Patente ou Certificado de Adição de Invenção

	(22) 18/10/2019 (71) REGIS FERNANDO BETINI (BR/SP) Número de Protocolo '870190105863' em 18/10/2019 17:11 (WB)
--	--

(21) BR 10 2019 021990-4	Código 2.10 - Requerimento de Pedido de Patente ou Certificado de Adição de Invenção (22) 18/10/2019 (71) DOW GLOBAL TECHNOLOGIES LLC (US) Número de Protocolo '870190105870' em 18/10/2019 17:17 (WB)
---------------------------------	---

(21) BR 10 2019 021995-5	Código 2.10 - Requerimento de Pedido de Patente ou Certificado de Adição de Invenção (22) 18/10/2019 (71) RAFAEL IULIANELLO (BR/ES) ; JAQUELINE OLIVEIRA RAMALDES (BR/ES) Número de Protocolo '870190105900' em 18/10/2019 17:50 (WB)
---------------------------------	--

(21) BR 10 2019 022010-4	Código 2.10 - Requerimento de Pedido de Patente ou Certificado de Adição de Invenção (22) 18/10/2019 (71) MARLON ALVES DA SILVEIRA (BR/SP) Número de Protocolo '870190105969' em 18/10/2019 22:44 (WB)
---------------------------------	---

(21) BR 10 2019 022014-7	Código 2.10 - Requerimento de Pedido de Patente ou Certificado de Adição de Invenção (22) 19/10/2019 (71) KLEBER DA SILVA GONÇALVES (BR/SP) Número de Protocolo '870190105975' em 19/10/2019 10:43 (WB)
---------------------------------	--

(21) BR 10 2019 022017-1	Código 2.10 - Requerimento de Pedido de Patente ou Certificado de Adição de Invenção (22) 19/10/2019 (71) EDUARDO PEREIRA DA SILVA (BR/RJ) Número de Protocolo '870190105979' em 19/10/2019 14:21 (WB)
---------------------------------	---

(21) BR 10 2019 022018-0	Código 2.10 - Requerimento de Pedido de Patente ou Certificado de Adição de Invenção (22) 19/10/2019 (71) MOACIR PEREIRA ABELHA (BR/SP) Número de Protocolo '870190105983' em 19/10/2019 17:22 (WB)
---------------------------------	--

(21) BR 10 2019 022023-6	Código 2.10 - Requerimento de Pedido de Patente ou Certificado de Adição de Invenção
---------------------------------	--

	(22) 21/10/2019 (71) SENAI - DEPARTAMENTO REGIONAL DE GOIÁS (BR/GO) ; SESI - SERVIÇO SOCIAL DA INDÚSTRIA REGIONAL GOIÁS (BR/GO) Número de Protocolo '870190106025' em 21/10/2019 08:58 (WB)
(21) BR 10 2019 022030-9	Código 2.10 - Requerimento de Pedido de Patente ou Certificado de Adição de Invenção (22) 21/10/2019 (71) INSTITUTO FEDERAL DE EDUCAÇÃO, CIÊNCIA E TECNOLOGIA DO RIO GRANDE DO SUL (BR/RS) Número de Protocolo '870190106079' em 21/10/2019 10:29 (WB)
(21) BR 10 2019 022033-3	Código 2.10 - Requerimento de Pedido de Patente ou Certificado de Adição de Invenção (22) 21/10/2019 (71) UNIVERSIDADE TECNOLÓGICA FEDERAL DO PARANÁ (BR/PR) Número de Protocolo '870190106104' em 21/10/2019 10:54 (WB)
(21) BR 10 2019 022036-8	Código 2.10 - Requerimento de Pedido de Patente ou Certificado de Adição de Invenção (22) 21/10/2019 (71) REGINALDO JOSÉ QUEIROZ DE SOUZA (BR/AM) Número de Protocolo '870190106143' em 21/10/2019 11:32 (WB)
(21) BR 10 2019 022037-6	Código 2.10 - Requerimento de Pedido de Patente ou Certificado de Adição de Invenção (22) 21/10/2019 (71) TATA CONSULTANCY SERVICES LIMITED (IN) Número de Protocolo '870190106149' em 21/10/2019 11:34 (WB)
(21) BR 10 2019 022038-4	Código 2.10 - Requerimento de Pedido de Patente ou Certificado de Adição de Invenção (22) 21/10/2019 (71) UNIFEI - UNIVERSIDADE FEDERAL DE ITAJUBÁ (BR/MG) Número de Protocolo '870190106151' em 21/10/2019 11:35 (WB)
(21) BR 10 2019 022039-2	Código 2.10 - Requerimento de Pedido de Patente ou Certificado de Adição de Invenção (22) 21/10/2019 (71) UNIVERSIDADE TECNOLÓGICA FEDERAL DO PARANÁ (BR/PR) Número de Protocolo '870190106159' em 21/10/2019 11:46 (WB)
(21) BR 10 2019 022040-6	Código 2.10 - Requerimento de Pedido de Patente ou Certificado de Adição de

	Invenção (22) 21/10/2019 (71) GLÁUCIA FREIRE BATISTA (BR/SP) Número de Protocolo '870190106161' em 21/10/2019 11:47 (WB)
(21) BR 10 2019 022046-5	Código 2.10 - Requerimento de Pedido de Patente ou Certificado de Adição de Invenção (22) 21/10/2019 (71) FUNDAÇÃO UNIVERSIDADE FEDERAL DE SÃO CARLOS (BR/SP) Número de Protocolo '870190106204' em 21/10/2019 12:27 (WB)
(21) BR 10 2019 022047-3	Código 2.10 - Requerimento de Pedido de Patente ou Certificado de Adição de Invenção (22) 21/10/2019 (71) PAULO HENRIQUE MARTINS (BR/SP) Número de Protocolo '870190106205' em 21/10/2019 12:29 (WB)
(21) BR 10 2019 022048-1	Código 2.10 - Requerimento de Pedido de Patente ou Certificado de Adição de Invenção (22) 21/10/2019 (71) UNIVERSIDADE FEDERAL DE ALAGOAS (BR/AL) Número de Protocolo '870190106206' em 21/10/2019 12:30 (WB)
(21) BR 10 2019 022052-0	Código 2.10 - Requerimento de Pedido de Patente ou Certificado de Adição de Invenção (22) 21/10/2019 (71) SOCIEDADE MINEIRA DE CULTURA (BR/MG) Número de Protocolo '870190106256' em 21/10/2019 13:35 (WB)
(21) BR 10 2019 022056-2	Código 2.10 - Requerimento de Pedido de Patente ou Certificado de Adição de Invenção (22) 21/10/2019 (71) THE BOEING COMPANY (US) Número de Protocolo '870190106306' em 21/10/2019 14:25 (WB)
(21) BR 10 2019 022064-3	Código 2.10 - Requerimento de Pedido de Patente ou Certificado de Adição de Invenção (22) 21/10/2019 (71) MARCIO NUNES DA SILVA (BR/SP) ; GISLAINE DRSKA TEIXEIRA DA SILVA (BR/SP) Número de Protocolo '870190106383' em 21/10/2019 15:17 (WB)
(21) BR 10 2019 022077-5	Código 2.10 - Requerimento de Pedido de Patente ou Certificado de Adição de

	Invenção (22) 21/10/2019 (71) VALDEIR MELO DA TRINDADE (BR/SP) Número de Protocolo '870190106533' em 21/10/2019 16:33 (WB)
(21) BR 10 2019 022080-5	Código 2.10 - Requerimento de Pedido de Patente ou Certificado de Adição de Invenção (22) 21/10/2019 (71) MADAL PALFINGER S/A (BR/RS) Número de Protocolo '870190106592' em 21/10/2019 17:07 (WB)
(21) BR 10 2019 022084-8	Código 2.10 - Requerimento de Pedido de Patente ou Certificado de Adição de Invenção (22) 21/10/2019 (71) EMBRACO INDÚSTRIA DE COMPRESSORES E SOLUÇÕES EM REFRIGERAÇÃO LTDA. (BR/SC) Número de Protocolo '870190106636' em 21/10/2019 17:35 (WB)
(21) BR 10 2019 022087-2	Código 2.10 - Requerimento de Pedido de Patente ou Certificado de Adição de Invenção (22) 21/10/2019 (71) EMBRACO INDÚSTRIA DE COMPRESSORES E SOLUÇÕES EM REFRIGERAÇÃO LTDA. (BR/SC) Número de Protocolo '870190106641' em 21/10/2019 17:38 (WB)
(21) BR 10 2019 022089-9	Código 2.10 - Requerimento de Pedido de Patente ou Certificado de Adição de Invenção (22) 21/10/2019 (71) EMBRACO INDÚSTRIA DE COMPRESSORES E SOLUÇÕES EM REFRIGERAÇÃO LTDA. (BR/SC) Número de Protocolo '870190106646' em 21/10/2019 17:42 (WB)
(21) BR 10 2019 022090-2	Código 2.10 - Requerimento de Pedido de Patente ou Certificado de Adição de Invenção (22) 21/10/2019 (71) ANDRÉ MARQUES DE OLIVEIRA (BR/SP) Número de Protocolo '870190106659' em 21/10/2019 17:56 (WB)
(21) BR 10 2019 022091-0	Código 2.10 - Requerimento de Pedido de Patente ou Certificado de Adição de Invenção (22) 21/10/2019 (71) WHIRLPOOL CORPORATION (US) Número de Protocolo '870190106660' em 21/10/2019 18:02 (WB)

(21) BR 12 2019 021784-0 A2	Código 2.10 - Requerimento de Pedido de Patente ou Certificado de Adição de Invenção (22) 10/05/2012 (62) BR 11 2013 028819-1 10/05/2012 (71) AMGEN INC. (US) Número de Protocolo '870190104724' em 17/10/2019 10:09 (WB)
<hr/>	
(21) BR 12 2019 021785-8 A2	Código 2.10 - Requerimento de Pedido de Patente ou Certificado de Adição de Invenção (22) 03/05/2011 (62) BR 11 2012 029482-2 03/05/2011 (71) PARKER HANNIFIN GMBH (DE) Número de Protocolo '870190104734' em 17/10/2019 10:19 (WB)
<hr/>	
(21) BR 12 2019 021795-5 A2	Código 2.10 - Requerimento de Pedido de Patente ou Certificado de Adição de Invenção (22) 15/07/2013 (62) BR 11 2015 000639-6 15/07/2013 (71) DENTSPLY INTERNATIONAL INC. (US) Número de Protocolo '870190104807' em 17/10/2019 11:38 (WB)
<hr/>	
(21) BR 12 2019 021823-4 A2	Código 2.10 - Requerimento de Pedido de Patente ou Certificado de Adição de Invenção (22) 21/03/2008 (62) PI 0809254-0 21/03/2008 (71) OPTIS WIRELESS TECHNOLOGY, LLC (US) Protocolo nº 870190104943, em 17/10/2019; 14:52 (WB); Dividido do PI 0809254-0
<hr/>	
(21) BR 12 2019 021829-3 A2	Código 2.10 - Requerimento de Pedido de Patente ou Certificado de Adição de Invenção (22) 27/03/2009 (62) PI 0910928-5 27/03/2009 (71) GENOMATICA, INC. (US) Protocolo nº 870190104980, em 17/10/2019; 15:16 (WB); 1º dividido do PI 0910928-5
<hr/>	
(21) BR 12 2019 021842-0 A2	Código 2.10 - Requerimento de Pedido de Patente ou Certificado de Adição de Invenção (22) 27/03/2009 (62) PI 0910928-5 27/03/2009 (71) GENOMATICA, INC. (US)

Protocolo nº 870190105038, em 17/10/2019; 15:49 (WB); 2º dividido do PI 0910928-5

(21) BR 12 2019 021860-9 A2 Código 2.10 - Requerimento de Pedido de Patente ou Certificado de Adição de Invenção
 (22) 13/06/2008
 (62) PI 0812534-1 13/06/2008
 (71) OPTIS WIRELESS TECHNOLOGY, LLC (US)
 Protocolo nº 870190105123, em 17/10/2019; 16:42 (WB); Dividido do PI 0812534-1

(21) BR 12 2019 021871-4 A2 Código 2.10 - Requerimento de Pedido de Patente ou Certificado de Adição de Invenção
 (22) 27/03/2009
 (62) PI 0910928-5 27/03/2009
 (71) GENOMATICA, INC. (US)
 Protocolo nº 870190105203, em 17/10/2019; 17:41 (WB); 3º dividido do PI 0910928-5

(21) BR 12 2019 021895-1 A2 Código 2.10 - Requerimento de Pedido de Patente ou Certificado de Adição de Invenção
 (22) 24/08/2010
 (62) PI 1003079-4 24/08/2010
 (71) KIDDE TECHNOLOGIES, INC. (US)
 Número de Protocolo '870190105300' em 18/10/2019 09:34 (WB)

(21) BR 12 2019 021924-9 A2 Código 2.10 - Requerimento de Pedido de Patente ou Certificado de Adição de Invenção
 (22) 22/11/2016
 (62) BR 11 2018 010905-3 22/11/2016
 (71) VICTAULIC COMPANY (US)
 Número de Protocolo '870190105439' em 18/10/2019 11:52 (WB)

(21) BR 12 2019 021930-3 A2 Código 2.10 - Requerimento de Pedido de Patente ou Certificado de Adição de Invenção
 (22) 21/10/2016
 (62) BR 11 2018 007986-3 21/10/2016
 (71) THE REGENTS OF THE UNIVERSITY OF MICHIGAN (US)
 Número de Protocolo '870190105465' em 18/10/2019 12:29 (WB)

(21) BR 12 2019 021934-6 A2 Código 2.10 - Requerimento de Pedido de Patente ou Certificado de Adição de Invenção
 (22) 13/12/2010

	(62) BR 11 2012 014909-1 13/12/2010 (71) COVESTRO DEUTSCHLAND AG (DE) Número de Protocolo '870190105489' em 18/10/2019 13:01 (WB)
--	---

(21) BR 12 2019 021944-3 A2	Código 2.10 - Requerimento de Pedido de Patente ou Certificado de Adição de Invenção (22) 16/05/2012 (62) BR 11 2014 004367-1 16/05/2012 (71) ROLLER BEARING COMPANY OF AMERICA, INC. (US) Número de Protocolo '870190105558' em 18/10/2019 14:07 (WB)
------------------------------------	--

(21) BR 12 2019 021946-0 A2	Código 2.10 - Requerimento de Pedido de Patente ou Certificado de Adição de Invenção (22) 26/06/2008 (62) PI 0813904-0 26/06/2008 (71) VELOS MEDIA INTERNATIONAL LIMITED (IE) Protocolo nº 870190405575, em 18/10/2019; 14:25 (WB); Dividido do PI 0813904-0
------------------------------------	--

(21) BR 12 2019 021948-6 A8	Código 2.10 - Requerimento de Pedido de Patente ou Certificado de Adição de Invenção (22) 26/05/2010 (62) PI 1011422-0 26/05/2010 (71) MILLIKEN & COMPANY (US) Número de Protocolo '870190105579' em 18/10/2019 14:28 (WB)
------------------------------------	--

(21) BR 12 2019 021950-8 A2	Código 2.10 - Requerimento de Pedido de Patente ou Certificado de Adição de Invenção (22) 09/10/2007 (62) PI 0717834-4 09/10/2007 (71) WYETH (US) Protocolo nº 870190105592, em 18/10/2019; 14:43 (WB); Dividido do PI 0717834-4
------------------------------------	--

(21) BR 12 2019 021981-8 A8	Código 2.10 - Requerimento de Pedido de Patente ou Certificado de Adição de Invenção (22) 04/03/2010 (62) PI 1015976-2 04/03/2010 (71) MANNKIND CORPORATION (US) Número de Protocolo '870190105820' em 18/10/2019 16:45 (WB)
------------------------------------	--

(21) BR 12 2019 022021-2 A2	Código 2.10 - Requerimento de Pedido de Patente ou Certificado de Adição de Invenção
------------------------------------	--

	(22) 04/12/2014 (62) BR 11 2016 012870-2 04/12/2014 (71) NEWLEAF SYMBIOTICS, INC. (US) Número de Protocolo '870190106007' em 20/10/2019 23:45 (WB)
(21) BR 12 2019 022035-2 A2	Código 2.10 - Requerimento de Pedido de Patente ou Certificado de Adição de Invenção (22) 11/06/2010 (62) PI 1013154-0 11/06/2010 (71) MANNKIND CORPORATION (US) Número de Protocolo '870190106126' em 21/10/2019 11:16 (WB)
(21) BR 12 2019 022050-6 A2	Código 2.10 - Requerimento de Pedido de Patente ou Certificado de Adição de Invenção (22) 18/05/2012 (62) BR 11 2014 028527-6 18/05/2012 (71) TECNOLOGIC 3 S.R.L. (IT) Número de Protocolo '870190106248' em 21/10/2019 13:27 (WB)
(21) BR 12 2019 022061-1 A2	Código 2.10 - Requerimento de Pedido de Patente ou Certificado de Adição de Invenção (22) 30/11/2011 (62) BR 11 2013 013311-2 30/11/2011 (71) CHUGAI SEIYAKU KABUSHIKI KAISHA (JP) Número de Protocolo '870190106348' em 21/10/2019 14:59 (WB)
(21) BR 12 2019 022071-9 A2	Código 2.10 - Requerimento de Pedido de Patente ou Certificado de Adição de Invenção (22) 09/06/2009 (62) PI 0913609-6 09/06/2009 (71) LUDWIG-MAXIMILIANS-UNIVERSITÄT MÜNCHEN (DE) ; MAX-PLANCK-GESELLSCHAFT ZUR FOERDERUNG DER WISSENSCHAFTEN E.V. (DE) Protocolo nº 870190106436, em 21/10/2019; 15:50 (WB); 1º dividido do PI 0913609-6
(21) BR 12 2019 022086-7 A2	Código 2.10 - Requerimento de Pedido de Patente ou Certificado de Adição de Invenção (22) 09/06/2009 (62) PI 0913609-6 09/06/2009 (71) LUDWIG-MAXIMILIANS-UNIVERSITÄT MÜNCHEN (DE) ; MAX-PLANCK-GESELLSCHAFT ZUR FOERDERUNG DER WISSENSCHAFTEN E.V. (DE)

Protocolo nº 870190106640, em 21/10/2019; 17:38 (WB); 2º dividido do PI 0913609-6

(21) BR 13 2019 021883-4 Código 2.10 - Requerimento de Pedido de Patente ou Certificado de Adição de Invenção
(22) 17/10/2019
(61) BR 10 2019 014045-3 05/07/2019
(71) JOÃO FRANCISCO POLLO GASPARY (BR/RS)
Número de Protocolo '870190105237' em 17/10/2019 22:28 (WB)

(21) BR 20 2019 021779-6 Código 2.10 - Requerimento de Pedido de Patente ou Certificado de Adição de Invenção
(22) 17/10/2019
(71) ANDRE HENRIQUE DA SILVA (BR/PR) ; RAFAEL FELIPE BARTOSKI DA COSTA (BR/PR) ; GUILHERME CASTRO DINIZ (BR/PR)
Número de Protocolo '870190104679' em 17/10/2019 08:43 (WB)

(21) BR 20 2019 021783-4 Código 2.10 - Requerimento de Pedido de Patente ou Certificado de Adição de Invenção
(22) 17/10/2019
(71) GAMS ELETRO INDUSTRIAL LTDA (BR/RS)
Número de Protocolo '870190104710' em 17/10/2019 09:53 (WB)

(21) BR 20 2019 021789-3 Código 2.10 - Requerimento de Pedido de Patente ou Certificado de Adição de Invenção
(22) 17/10/2019
(71) IRES DE JESUS OLIVEIRA (BR/BA)
Número de Protocolo '870190104762' em 17/10/2019 10:54 (WB)

(21) BR 20 2019 021793-1 Código 2.10 - Requerimento de Pedido de Patente ou Certificado de Adição de Invenção
(22) 17/10/2019
(71) RODRIGO TANURCOV MOREIRA (BR/SP)
Número de Protocolo '870190104797' em 17/10/2019 11:30 (WB)

(21) BR 20 2019 021799-0 Código 2.10 - Requerimento de Pedido de Patente ou Certificado de Adição de Invenção
(22) 17/10/2019
(71) GUILHERME MARTINS REIS (BR/MG)
Número de Protocolo '870190104838' em 17/10/2019 12:47 (WB)

(21) BR 20 2019 021839-3 Código 2.10 - Requerimento de Pedido de Patente ou Certificado de Adição de Invenção

	(22) 17/10/2019 (71)IVALDO HENRIQUE RIBEIRO DE ANDRADE (BR/RN) Número de Protocolo '870190105030' em 17/10/2019 15:46 (WB)
--	--

(21) BR 20 2019 021882-2	Código 2.10 - Requerimento de Pedido de Patente ou Certificado de Adição de Invenção (22) 17/10/2019 (71) EDUARDO MURILO NOVAK (BR/PR) Número de Protocolo '870190105224' em 17/10/2019 18:50 (WB)
---------------------------------	---

(21) BR 20 2019 021901-2	Código 2.10 - Requerimento de Pedido de Patente ou Certificado de Adição de Invenção (22) 18/10/2019 (71) STELLA IMPORTAÇÃO E EXPORTAÇÃO DE LUMINARIAS LTDA (BR/RS) Número de Protocolo '870190105339' em 18/10/2019 10:25 (WB)
---------------------------------	--

(21) BR 20 2019 021906-3	Código 2.10 - Requerimento de Pedido de Patente ou Certificado de Adição de Invenção (22) 18/10/2019 (71) VALE S.A. (BR/RJ) Número de Protocolo '870190105351' em 18/10/2019 10:39 (WB)
---------------------------------	--

(21) BR 20 2019 021907-1	Código 2.10 - Requerimento de Pedido de Patente ou Certificado de Adição de Invenção (22) 18/10/2019 (71) ITAMAR DA SILVA (BR/RS) Número de Protocolo '870190105355' em 18/10/2019 10:41 (WB)
---------------------------------	--

(21) BR 20 2019 021908-0	Código 2.10 - Requerimento de Pedido de Patente ou Certificado de Adição de Invenção (22) 18/10/2019 (71) DAVID CARNEIRO DA COSTA (BR/SP) Número de Protocolo '870190105356' em 18/10/2019 10:41 (WB)
---------------------------------	--

(21) BR 20 2019 021929-2	Código 2.10 - Requerimento de Pedido de Patente ou Certificado de Adição de Invenção (22) 18/10/2019 (71) JOSÉ ELIAS DUBARD DE MOURA ROCHA (BR/PE) Número de Protocolo '870190105461' em 18/10/2019 12:25 (WB)
---------------------------------	---

(21) BR 20 2019 021997-7	Código 2.10 - Requerimento de Pedido de Patente ou Certificado de Adição de Invenção (22) 18/10/2019
---------------------------------	---

	(71) VINICIUS GABRIEL FAGUNDES CAETANO (BR/SP) Número de Protocolo '870190105907' em 18/10/2019 17:58 (WB)
(21) BR 20 2019 022006-1	Código 2.10 - Requerimento de Pedido de Patente ou Certificado de Adição de Invenção (22) 18/10/2019 (71) ALBERTO DIAS DE SOUSA (BR/SP) Número de Protocolo '870190105947' em 18/10/2019 19:30 (WB)
(21) BR 20 2019 022008-8	Código 2.10 - Requerimento de Pedido de Patente ou Certificado de Adição de Invenção (22) 18/10/2019 (71) H2O AMBIENTAL INDÚSTRIA QUÍMICA COMÉRCIO E IMPORTAÇÃO EIRELI (BR/MG) Número de Protocolo '870190105957' em 18/10/2019 19:58 (WB)
(21) BR 20 2019 022011-8	Código 2.10 - Requerimento de Pedido de Patente ou Certificado de Adição de Invenção (22) 18/10/2019 (71) EZAEERT GABRIEL DOS SANTOS (BR/PR) Número de Protocolo '870190105970' em 18/10/2019 22:49 (WB)
(21) BR 20 2019 022013-4	Código 2.10 - Requerimento de Pedido de Patente ou Certificado de Adição de Invenção (22) 19/10/2019 (71) ELVIS APARECIDO NASCIMENTO (BR/MS) Número de Protocolo '870190105972' em 19/10/2019 08:31 (WB)
(21) BR 20 2019 022019-3	Código 2.10 - Requerimento de Pedido de Patente ou Certificado de Adição de Invenção (22) 20/10/2019 (71) EVANDRO NARDI (BR/RS) Número de Protocolo '870190105985' em 20/10/2019 00:07 (WB)
(21) BR 20 2019 022027-4	Código 2.10 - Requerimento de Pedido de Patente ou Certificado de Adição de Invenção (22) 21/10/2019 (71) UNIVERSIDADE ESTADUAL DO OESTE DO PARANÁ (BR/PR) ; UNIVERSIDADE TECNOLÓGICA FEDERAL DO PARANÁ (BR/PR) Número de Protocolo '870190106052' em 21/10/2019 09:57 (WB)
(21) BR 20 2019 022029-0	Código 2.10 - Requerimento de Pedido de Patente ou Certificado de Adição de Invenção

	(22) 21/10/2019 (71) EMFLORA SERVIÇOS E EMPREENDIMENTOS FLORESTAIS LTDA (BR/ES) Número de Protocolo '870190106068' em 21/10/2019 10:17 (WB)
--	--

(21) BR 20 2019 022042-8	Código 2.10 - Requerimento de Pedido de Patente ou Certificado de Adição de Invenção (22) 21/10/2019 (71) ESPEDITO DOMINGOS DE GOIS (BR/SP) Número de Protocolo '870190106171' em 21/10/2019 11:52 (WB)
---------------------------------	--

(21) BR 20 2019 022043-6	Código 2.10 - Requerimento de Pedido de Patente ou Certificado de Adição de Invenção (22) 21/10/2019 (71) ASSOCIACAO PARANAENSE DE CULTURA - APC (BR/PR) Número de Protocolo '870190106173' em 21/10/2019 11:54 (WB)
---------------------------------	---

(21) BR 20 2019 022044-4	Código 2.10 - Requerimento de Pedido de Patente ou Certificado de Adição de Invenção (22) 21/10/2019 (71) BEIFIUR LTDA (BR/RS) Número de Protocolo '870190106184' em 21/10/2019 12:04 (WB)
---------------------------------	---

(21) BR 20 2019 022060-6	Código 2.10 - Requerimento de Pedido de Patente ou Certificado de Adição de Invenção (22) 21/10/2019 (71) SINTEX INDUSTRIAL DE PLASTICOS LTDA (BR/SC) Número de Protocolo '870190106334' em 21/10/2019 14:47 (WB)
---------------------------------	--

(21) BR 20 2019 022092-4	Código 2.10 - Requerimento de Pedido de Patente ou Certificado de Adição de Invenção (22) 21/10/2019 (71) FABIANO AMATO (BR/SP) Número de Protocolo '870190106668' em 21/10/2019 18:11 (WB)
---------------------------------	--

(21) BR 20 2019 022095-9	Código 2.10 - Requerimento de Pedido de Patente ou Certificado de Adição de Invenção (22) 21/10/2019 (71) PEDRO CARVALHO MOURA (BR/MG) Número de Protocolo '870190106695' em 21/10/2019 18:57 (WB)
---------------------------------	---

(21) BR 20 2019 022097-5	Código 2.10 - Requerimento de Pedido de Patente ou Certificado de Adição de Invenção
---------------------------------	--

(22) 21/10/2019

(71) JOSÉ LUIZ LUCHESI (BR/PR)

Número de Protocolo '870190106717' em 21/10/2019 21:36 (WB)

Código Publicação do Pedido

Código 3.1 - Publicação do Pedido de Patente ou de Certificado de Adição de Invenção

Publicação do pedido depositado (Art. 30 da Lei nº 9.279/96), podendo ser adquirido o folheto com o relatório descritivo, reivindicações, desenhos e resumo do pedido, por quem se interessar, através do endereço eletrônico www.inpi.gov.br - No Acesso rápido - Faça uma busca – Patente. Para acessar, cadastre-se no Portal do INPI e use login e senha. Não sendo o exame requerido, pelo depositante ou qualquer interessado, no prazo de 36 (trinta e seis) meses do depósito, o pedido será arquivado. Publicado o arquivamento do pedido, poderá ser requerido, no prazo de 60 (sessenta) dias, o seu desarquivamento. Não sendo requerido o desarquivamento no prazo anteriormente citado, o pedido será considerado definitivamente arquivado.

(21) BR 10 2014 006183-5 A2

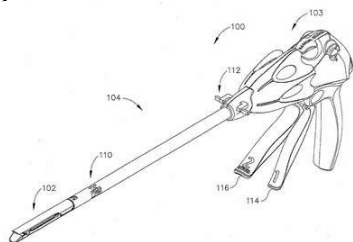

Código 3.1 - Publicação do Pedido de Patente ou de Certificado de Adição de Invenção

(22) 14/03/2014

(30) 14/03/2013 US 13/803,130

(51) A61B 17/068 (1990.01), A61B 17/072 (1990.01), A61B 17/10 (1968.09), A61B 17/3209 (2006.01), A61B 34/20 (2016.01), A61B 17/00 (1968.09), A61B 17/29 (2006.01)

(52) A61B 17/0686, A61B 17/07207, A61B 17/105, A61B 17/3209

(54) INSTRUMENTO CIRÚRGICO

(71) ETHICON ENDO-SURGERY, INC. (US)

(72) RICHARD L. LEIMBACH; THOMAS W. LYTTLE IV; KEVIN D. SACKETT; MARK D. OVERMYER

(21) BR 10 2014 027689-0 A2

Código 3.1 - Publicação do Pedido de Patente ou de Certificado de Adição de Invenção

(22) 04/11/2014

(51) A01K 1/03 (1974.07), A01M 23/20 (1968.09)

(52) A01K 1/031, A01M 23/20

(54) ARENA EM ACRÍLICO PARA EXPERIMENTOS COM INSETOS

(71) UNIVERSIDADE CATÓLICA DOM BOSCO - UCDB (BR/MS)

(72) ANTONIA RAILDA ROEL; EDILSON SOARES DA SILVEIRA; MARNEY PASCOLI CEREDA; MARCO HIROSHI NAKA; PEDRO LUCAS FRANÇAS ALBUQUERQUE

(21) BR 10 2015 008828-0 A2

Código 3.1 - Publicação do Pedido de Patente ou de Certificado de Adição de Invenção

(22) 17/04/2015
 (30) 17/04/2014 DE 102014207386.3
 (51) A61K 8/04 (2006.01), C11D 1/00 (1968.09)
 (52) A61K 8/04, C11D 1/00
 (54) COMPOSIÇÕES SURFACTANTES E FORMULAÇÕES COM ELEVADO CONTEÚDO DE ÓLEO COMPREENDENDO TAIS COMPOSIÇÕES
 (71) EVONIK DEGUSSA GMBH (DE)
 (72) JOCHEN KLEINEN; UTA KORTEMEIER; CHRISTIAN HARTUNG; JOACHIM VENZMER

(21) BR 10 2015 008831-0 A2 Código 3.1 - Publicação do Pedido de Patente ou de Certificado de Adição de Invenção
 (22) 17/04/2015
 (30) 17/04/2014 US 61/980,921; 17/04/2014 US 61/980,937
 (51) A01N 25/30 (1980.01), A01N 39/04 (1980.01), A01N 43/40 (1980.01), A01N 37/40 (1980.01), A01N 57/20 (1980.01), A01P 17/00 (2006.01)
 (52) A01N 25/30, A01N 39/04, A01N 43/40, A01N 37/40, A01N 57/20
 (54) CONCENTRADOS PESTICIDAS AQUOSOS CONTENDO ÓLEOS PARAFÍNICOS E MÉTODOS DE USO
 (71) DOW AGROSCIENCES LLC (US)
 (72) MELISSA G. OLDS; HUI SHAO; HOLGER TANK

(21) BR 10 2016 003141-9 A2 Código 3.1 - Publicação do Pedido de Patente ou de Certificado de Adição de Invenção
 (22) 15/02/2016
 (30) 13/02/2015 US 14/622,718
 (51) H04M 3/51 (2000.01), H04M 7/00 (1968.09)
 (52) H04M 3/5166, H04M 7/0042, H04M 2203/556, H04M 2203/551
 (54) PREVISÃO DE INTERAÇÕES DE CENTRO DE CONTATO
 (71) AVAYA INC. (US)
 (72) LORRAINE DENBY; WEN-HUA JU; PATRICK TENDICK

(21) BR 10 2016 023313-5 A2 Código 3.1 - Publicação do Pedido de Patente ou de Certificado de Adição de Invenção
 (22) 06/10/2016
 (30) 09/10/2015 CN 2015 1064 8938.9
 (51) A45D 20/10 (1968.09), A45D 20/12 (1968.09), H02P 6/08 (1995.01), H02P 6/16 (1995.01)
 (54) SECADOR DE CABELO
 (71) JOHNSON ELECTRIC INTERNATIONAL AG (CH)
 (72) HAI BO MA; YUK TUNG LO; KA LUNG NG; YU QUAN LIANG

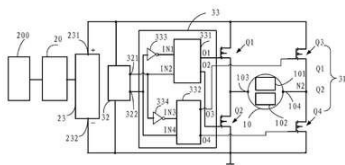

(21) BR 10 2018 005660-3 A2

Código 3.1 - Publicação do Pedido de Patente ou de Certificado de Adição de Invenção

(22) 22/03/2018

(51) A23C 9/14 (1968.09)

(52) A23C 9/14

(54) PROCESSO CONTÍNUO DE REDUÇÃO DO TEOR DE LACTOSE DO LEITE POR FOTOCATÁLISE HETEROGÊNEA

(71) REYNALDO DIAS DE MORAES E SILVA (BR/SP)

(72) REYNALDO DIAS DE MORAES E SILVA

(21) BR 10 2018 007180-7 A2

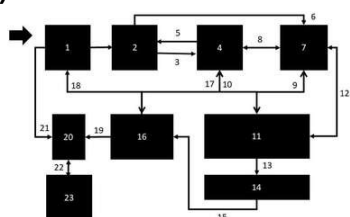

Código 3.1 - Publicação do Pedido de Patente ou de Certificado de Adição de Invenção

(22) 10/04/2018

(51) G06F 7/76 (2006.01), G06F 7/08 (1968.09)

(54) PROCESSO DE ORGANIZAÇÃO DE MATERIAIS E COMPONENTES PARA A INDÚSTRIA CALÇADISTA ATRAVÉS DE MATERIOTECA

(71) DAIANA RUSCHEL ROSA ME (BR/RS)

(72) DAIANA RUSCHEL ROSA

(21) BR 10 2018 007185-8 A2

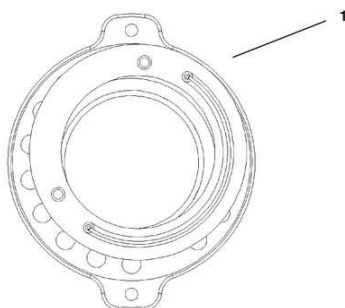

Código 3.1 - Publicação do Pedido de Patente ou de Certificado de Adição de Invenção

(22) 10/04/2018

(51) H01F 29/04 (1968.09), H02M 3/335 (1974.07), H02M 5/22 (1968.09)

(54) SENSOR DE POSIÇÃO

(71) TRANSFORMADORES E SERVIÇOS DE ENERGIA DAS AMERICAS S/A (BR/MG)

(72) CASSIO ROBERTO ALVES DE JESUS; JOSÉ ROBERTO MEDEIROS

(21) BR 10 2018 007190-4 A2

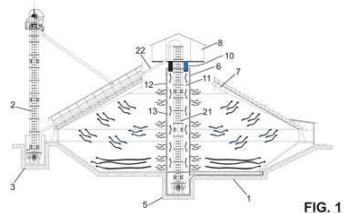

Código 3.1 - Publicação do Pedido de Patente ou de Certificado de Adição de Invenção

(22) 10/04/2018

(51) E04H 7/26 (1968.09)

(54) SILO OCTOGONAL HORIZONTAL COM SISTEMA DE AERAÇÃO POSICIONADO NO TETO.

(71) VANILSO DE ROSSI (BR/MT)

(72) VANILSO DE ROSSI; VANILSO DE ROSSI JUNIOR

(21) BR 10 2018 007192-0 A2

Código 3.1 - Publicação do Pedido de Patente ou de Certificado de Adição de Invenção

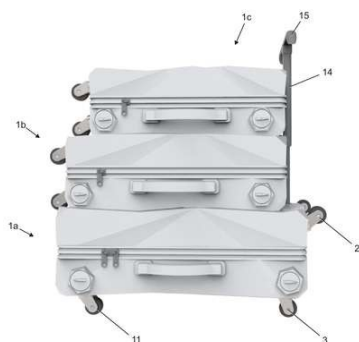

(22) 10/04/2018
 (51) A45C 5/00 (1968.09), A45C 7/02 (1968.09), A45C 9/00 (1968.09)
 (54) CONJUNTO DE MALAS DE VIAGEM ESTRUTURADAS, COM SISTEMA PARA POSICIONAMENTO HORIZONTAL E EMPILHAMENTO
 (71) NICOLE IGNÁCIO DE JESUS. (BR/SP)
 (72) NICOLE IGNACIO DE JESUS

(21) BR 10 2018 007209-9 A2

Código 3.1 - Publicação do Pedido de Patente ou de Certificado de Adição de Invenção
 (22) 10/04/2018
 (51) D21H 21/22 (1990.01), D21H 19/36 (1990.01), D21H 17/00 (1990.01)
 (52) D21H 21/22, D21H 19/36, D21H 17/74
 (54) COMPOSIÇÃO QUÍMICA PARA NÃOTECIDO, PARA INCORPORAÇÃO DE REVESTIMENTO FIXADOR DE IMPRESSÃO POR IMPRESSORA JATO DE TINTA
 (71) LAUDERI FRANCISCO PINTO (BR/SP)
 (72) LAUDERI FRANCISCO PINTO; LAURISTON FRANCISCO PINTO

(21) BR 10 2018 007212-9 A2

Código 3.1 - Publicação do Pedido de Patente ou de Certificado de Adição de Invenção
 (22) 10/04/2018
 (51) A61K 8/99 (2017.01), A61Q 19/00 (2006.01)
 (52) A61K 8/99, A61Q 19/00
 (54) PROCESSO PARA OBTENÇÃO PARA "VINHO DE KEFIR"
 (71) BOTICA OFIR (BR)
 (72) SOLANGE SAVEDRA DA SILVA

(21) BR 10 2018 007223-4 A2

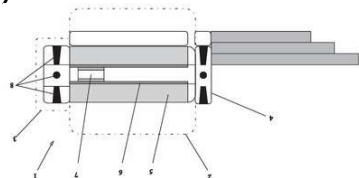

Código 3.1 - Publicação do Pedido de Patente ou de Certificado de Adição de Invenção
 (22) 10/04/2018
 (51) A61B 6/10 (1968.09)
 (52) A61B 6/107
 (54) PROTEÇÃO ELETROMAGNÉTICA NA RADIOTERAPIA
 (71) ROBERTO GONÇALVES JUNIOR (BR/SP)
 (72) ROBERTO GONÇALVES JUNIOR

(21) BR 10 2018 007226-9 A2

Código 3.1 - Publicação do Pedido de Patente ou de Certificado de Adição de Invenção
 (22) 10/04/2018
 (51) C08G 63/06 (1974.07), C08G 63/08 (1974.07), C08L 101/16 (2000.01)

(52) C08G 63/06, C08J 2367/04, C08G 63/08, C08J 2300/16, C08L 101/16, C08L 2201/06, C08J 2303/02, C08L 2205/16, B32B 2262/04

(54) BIOFERTIPLÁSTICO: MATERIAL TERMOPLÁSTICO MOLDÁVEL A QUENTE PARA USO EM SUBSTITUIÇÃO AOS PLÁSTICOS SINTÉTICOS CONVENCIONAIS

(71) UNIVERSIDADE ESTADUAL DE LONDRINA (BR/PR)

(72) ANDRÉ LUIZ MARTINEZ DE OLIVEIRA; SUZANA MALI DE OLIVEIRA; FÁBIO YAMASHITA; AMANDA ALEIXO MOREIRA; FABÍOLA AZANHA DE CARVALHO; ANA PAULA BILCK

(21) BR 10 2018 007232-3 A2

Código 3.1 - Publicação do Pedido de Patente ou de Certificado de Adição de Invenção

(22) 10/04/2018

(51) E04B 9/00 (1990.01), E04B 9/22 (1990.01)

(52) E04B 9/003, E04B 9/22

(54) SISTEMA DE FIXAÇÃO INOVADOR DE FORRO REMOVIVEL COM PERFIS OCULTOS ATRAVÉS DE FIXAÇÃO POR IMANTAÇÃO PASSIVA - IMÃ

(71) FABIANA SILVEIRA REGIANINI (BR/RJ)

(72) FABIANA SILVEIRA REGIANINI

(21) BR 10 2018 007242-0 A2

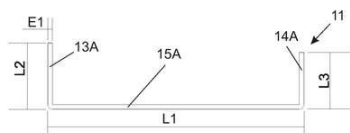

Código 3.1 - Publicação do Pedido de Patente ou de Certificado de Adição de Invenção

(22) 10/04/2018

(51) E04B 2/72 (1968.09), E04B 2/74 (1968.09)

(54) CONJUNTO DE PERFIS PARA MONTAGEM DE PAINÉIS DE DIVISÓRIA E MÉTODO PARA MONTAGEM E DESMONTAGEM DE PAINÉIS DE DIVISÓRIA

(71) EUCATEX INDÚSTRIA E COMÉRCIO LTDA (BR/SP)

(72) FLÁVIO MALUF

(21) BR 10 2018 007243-9 A2

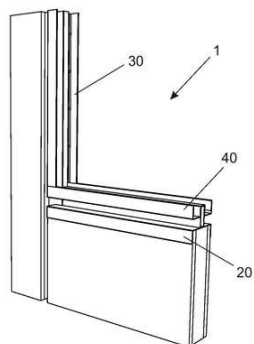

Código 3.1 - Publicação do Pedido de Patente ou de Certificado de Adição de Invenção

(22) 10/04/2018

(51) E06B 1/14 (1968.09), E06B 3/14 (1968.09)

(52) E06B 1/14, E06B 3/14

(54) CONJUNTO DE PERFIS PARA MONTAGEM DE JANELA DE VIDRO DUPLO EM DIVISÓRIA

(71) EUCATEX INDÚSTRIA E COMÉRCIO LTDA (BR/SP)

(72) FLÁVIO MALUF

(21) BR 10 2018 007252-8 A2

Código 3.1 - Publicação do Pedido de Patente ou de Certificado de Adição de

Invenção

(22) 10/04/2018

(51) A61C 13/01 (1985.01)

(52) A61C 13/01

(54) DISPOSITIVO DE ENCAIXE PARA ARCADEA DENTÁRIA

(71) RAFAEL VIDAL PERES (BR/RJ)

(72) RAFAEL VIDAL PERES

(21) BR 10 2018 007256-0 A2

Código 3.1 - Publicação do Pedido de Patente ou de Certificado de Adição de Invenção

(22) 10/04/2018

(51) A47C 17/00 (1968.09)

(52) A47C 17/00

(54) BOX PARA COLCHÃO E KIT DE MÓVEL TIPO CAMA

(66) BR 10 2017 007334-3 10/04/2017

(71) VIRGÍLIO ALBÉ TONOLLI (BR/RS)

(72) VIRGÍLIO ALBÉ TONOLLI

(21) BR 10 2018 007260-9 A2

Código 3.1 - Publicação do Pedido de Patente ou de Certificado de Adição de Invenção

(22) 10/04/2018

(51) C05C 9/00 (1968.09), C07C 67/00 (1968.09)

(52) C05C 9/00, C07C 67/00

(54) ÉSTER FOSFÓRICO CONTENDO BLOQUEADORES DE RADIAÇÕES SOLARES UV E ADESIVO PARA PREPARAÇÃO DE FORMULAÇÕES LÍQUIDAS CONTENDO INIBIDORES DE UREASE DO GRUPO DAS FOSFOROAMIDAS, FOSFOROTRIAMIDAS E SEUS DERIVADOS PARA PRONTO USO NA AGRICULTURA

(71) NUTRISAFRA FERTILIZANTES LTDA. (BR/SP)

(72) MARCO ANTONIO PACHERE

(21) BR 10 2018 007264-1 A2

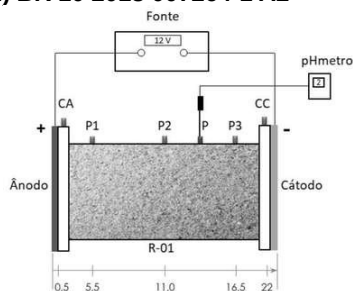

Código 3.1 - Publicação do Pedido de Patente ou de Certificado de Adição de Invenção

(22) 11/04/2018

(51) C25B 15/08 (1974.07), C25B 9/08 (2000.01)

(52) C25B 15/08, C25B 9/08

(54) EXTRAÇÃO DE ELEMENTOS TERRAS RARAS DE SOLOS POR MINERAÇÃO ASSISTIDA POR CAMPO ELÉTRICO UTILIZANDO REATOR ELETROCINÉTICO

(71) UNIVERSIDADE FEDERAL DO PARANA (BR/PR)

(72) CAROLINA MOCELIN GOMES PIRES; HAROLDO DE ARAUJO PONTE; MARIA JOSE DE SANTANA JERÔNIMO PONTE

(21) BR 10 2018 007265-0 A2

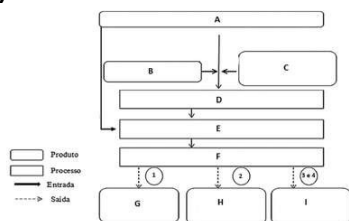

Código 3.1 - Publicação do Pedido de Patente ou de Certificado de Adição de Invenção

(22) 11/04/2018

(51) A23L 19/00 (2016.01), A23L 33/105 (2016.01), A23L 29/30 (2016.01), C12P 19/00 (1980.01), C12N 9/00 (1980.01)

(54) COMPOSTO BIOATIVO DE XAROPE DE YACON E EXTRATO DE CAROTENOIDES, PROCESSO DE OBTENÇÃO DE COMPOSTO BIOATIVO E USO DE COMPOSTO BIOATIVO

(71) EMBRAPA-EMPRESA BRASILEIRA DE PESQUISA AGROPECUARIA (BR/DF) ; UNIVERSIDADE FEDERAL DO CEARÁ (BR/CE)

(72) ANA PAULA DIONÍSIO; FERNANDO ANTÔNIO PINTO DE ABREU; DORASILVIA FERREIRA PONTES; MARIA DE FÁTIMA GOMES DA SILVA

(21) BR 10 2018 007271-4 A2

Código 3.1 - Publicação do Pedido de Patente ou de Certificado de Adição de Invenção

(22) 11/04/2018

(51) C12C 12/00 (1995.01), C12C 5/02 (1968.09)

(54) PROCESSO PRODUTIVO DE CERVEJA COM MANGABA

(71) UNIVERSIDADE FEDERAL DA PARAIBA (BR/PB)

(72) KRISTERSON REINALDO DE LUNA FREIRE; AMANDA FREIRE DE SOUZA; FERNANDO DA SILVA MORAES; THIAGO GONÇALVES CAVALCANTI; ALBANÍSIA ALBANÍSIA OLIVEIRA DOS SANTOS; FLÁVIA DE OLIVEIRA PAULINO

(21) BR 10 2018 007277-3 A2

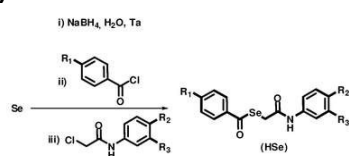

Código 3.1 - Publicação do Pedido de Patente ou de Certificado de Adição de Invenção

(22) 11/04/2018

(51) C07C 391/00 (1990.01), A61K 31/167 (2000.01), A61P 33/02 (2000.01)

(54) DERIVADOS SELENOGLICOLICAMIDAS PARA UM MEDICAMENTO NO TRATAMENTO DAS LEISHMANIOSES

(71) UNIVERSIDADE FEDERAL DA PARAIBA (BR/PB)

(72) PETRÔNIO FILGUEIRAS DE ATHAYDE FILHO; JOSÉ MARIA BARBOSA FILHO; HELIVALDO DIÓGENES DA SILVA SOUZA; RAISSA MALZAC PONTES; JOSÉ ALIXANDRE DE SOUSA LUIS; JULIANA DA CÂMARA ROCHA; TATJANA KEESEN DE SOUZA LIMA; MARCUS TULLIUS SCOTTI; LUCIANA SCOTTI; BRUNO FREITAS LIRA

(21) BR 10 2018 007278-1 A2

Código 3.1 - Publicação do Pedido de Patente ou de Certificado de Adição de Invenção

(22) 11/04/2018

(51) A61K 31/56 (1974.07), A61K 9/107 (1990.01)

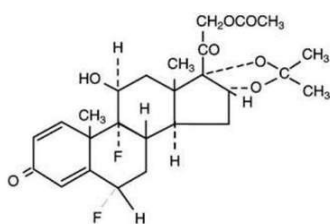

(54) EMULSÃO CONTENDO EXTRATO CONCENTRADO DE B-CARIOFILENO

(71) UNIVERSIDADE DO ESTADO DO PARA (BR/PA)

(72) CILENE APARECIDA DE SOUZA MELO; ANDERSON BENTES DE LIMA; ROBSON JOSÉ DE SOUZA DOMINGUES; LUCAS MEIRELES MATOS; JOFRE JACOB DA SILVA FREITAS; MARGARETH TAVARES SILVA; MAURÍCIO FERREIRA GOMES

(21) BR 10 2018 007285-4 A2

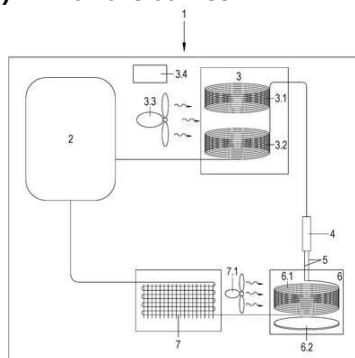

Código 3.1 - Publicação do Pedido de Patente ou de Certificado de Adição de Invenção

(22) 11/04/2018

(51) F25D 13/00 (1968.09), F25D 31/00 (1968.09), F25D 11/00 (1968.09)

(54) EQUIPAMENTO PARA RESFRIAMENTO RÁPIDO DE BEBIDAS E PROCESSO DE RESFRIAMENTO

(71) ANDRE HEKERMANN BUSS (BR/PR) ; CASSIANO MORO PIEKARSKI (BR/PR) ; CIDRAQUE PEREIRA NETO (BR/PR) ; ANTONIO CARLOS DE FRANCISCO (BR/PR) ; MARCOS ANTONIO NUNES (BR/PR)

(72) ANDRÉ HEKERMANN BUSS; CASSIANO MORO PIEKARSKI; CIDRAQUE PEREIRA NETO; ANTONIO CARLOS DE FRANCISCO; MARCOS ANTONIO NUNES

(21) BR 10 2018 007302-8 A2

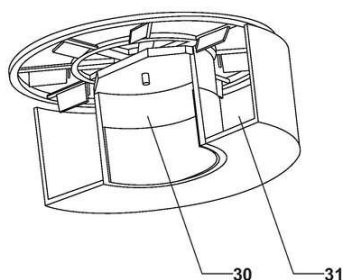

Código 3.1 - Publicação do Pedido de Patente ou de Certificado de Adição de Invenção

(22) 11/04/2018

(51) H02K 7/18 (1968.09), H02K 21/00 (1968.09)

(54) SISTEMA GERADOR DE ENERGIA ELÉTRICA HIDRÁULICA DE ATUAÇÃO HORIZONTAL

(71) IVANALDO PEREIRA DA SILVA JÚNIOR (BR/RJ)

(72) IVANALDO PEREIRA DA SILVA JUNIOR

(21) BR 10 2018 007306-0 A2

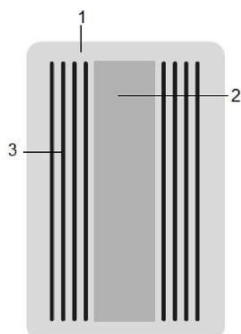

Código 3.1 - Publicação do Pedido de Patente ou de Certificado de Adição de Invenção

(22) 11/04/2018

(51) A61F 13/02 (1968.09), A61L 15/16 (1990.01)

(54) PROCESSO PARA FABRICAÇÃO DE FITA /PLACA/ CURATIVO CICATRIZANTE DE SILICONE ADERENTE COM FORMATOS ESPECÍFICOS

(71) MARIA CRISTINA DE PAULA MESQUITA (BR/MG) ; VÂNIA DE FÁTIMA DINIZ FERREIRA (BR/MG)

(72) LUIZ RICARDO GOULART FILHO; ROBERTA REZENDE ROSA

(21) BR 10 2018 007329-0 A2

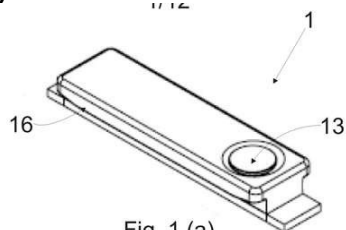

Fig. 1 (a)

Código 3.1 - Publicação do Pedido de Patente ou de Certificado de Adição de Invenção

(22) 12/04/2018

(51) F16B 5/06 (1968.09), A47B 95/02 (1968.09), A47B 13/06 (1968.09)

(52) F16B 5/0628, A47B 95/02, A47B 13/06

(54) MÉTODO DE FIXAÇÃO DE UMA PEÇA DE CONEXÃO EM UMA ESTRUTURA DE UM ARTIGO MOBILIÁRIO PARA INSTALAÇÃO DE UM PUXADOR, ARTIGO MOBILIÁRIO, PEÇA DE CONEXÃO, KIT PARA INSTALAÇÃO DE UM PUXADOR EM UMA ESTRUTURA DE UM ARTIGO MOBILIÁRIO E USO DE UM PUXADOR PARA FIXAÇÃO DE UMA PEÇA DE CONEXÃO EM UMA ESTRUTURA DE UM ARTIGO MOBILIÁRIO

(71) ARCHI COMÉRCIO DE PUXADORES LTDA. (BR/SP)

(72) JOSÉ LUIS GONZALEZ

(21) BR 10 2018 007337-0 A2

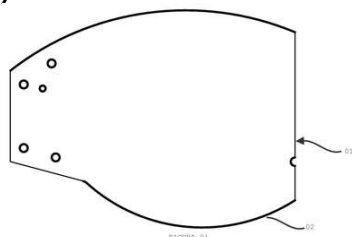

Código 3.1 - Publicação do Pedido de Patente ou de Certificado de Adição de Invenção

(22) 12/04/2018

(51) C21D 1/00 (1968.09)

(52) C21D 1/00

(54) AUMENTO DE RESISTÊNCIA MECÂNICA NOS CONJUNTOS DE PÁS DE UM EXAUSTOR PRIMÁRIO DE COLHEDORAS DE CANA-DE-AÇÚCAR

(71) PWHIDROPNEUMÁTICA LTDA. (BR/SP) ; OVÍDIO RICHARD CRNKOVIC (BR/SP)

(72) OVIDIO RICHARD CRNKOVIC; GILBERTO ADRIANO WOLF

(21) BR 10 2018 007340-0 A2

Código 3.1 - Publicação do Pedido de Patente ou de Certificado de Adição de Invenção

(22) 12/04/2018

(51) C01B 3/24 (1980.01)

(52) C01B 3/24

(54) USINA E PROCESSO DE PRODUÇÃO DE HIDROGÊNIO E METANO EXTRAÍDO DA VINHAÇA QUE É UM SUB PRODUTO DA PRODUÇÃO DE ETANOL

(71) EUFRAZIA TEREZINHA COVALSKI (BR/SC)

(72) CARLOS ERNESTO COVALSKI

(21) BR 10 2018 007348-6 A2

Código 3.1 - Publicação do Pedido de Patente ou de Certificado de Adição de Invenção

(22) 12/04/2018

(51) C12M 1/107 (1990.01), C12M 1/00 (1980.01), C12M 1/06 (1980.01)

(52) C12M 21/04, C12M 23/00, C12M 27/06

(54) DISPOSITIVO PARA BIODIGESTÃO ANAERÓBIA
 (71) UNIVERSIDADE FEDERAL DE PERNAMBUCO (BR/PE)
 (72) DEROVIL ANTONIO DOS SANTOS FILHO; LAÍS ROBERTA GALDINO DE OLIVEIRA; REBECA OLIVEIRA DE SOUZA; MAURÍCIO ALVES DA MOTTA SOBRINHO; JOSÉ FERNANDO THOMÉ JUCÁ; GILSON SANTOS DO MONTE; ANTÔNIO RODRIGUES DE BRITO; GUILHERME JOSÉ CORREIA GOMES

(21) BR 10 2018 007357-5 A2

Código 3.1 - Publicação do Pedido de Patente ou de Certificado de Adição de Invenção
 (22) 12/04/2018
 (51) A01D 46/26 (1980.01), A01D 46/06 (1974.07)
 (52) A01D 46/264, A01D 46/06
 (54) DISPOSIÇÃO INTRODUZIDA EM UMA UNIDADE COLHEDORA DE CAFÉ
 (71) PAZZO EQUIPAMENTOS AGRICOLAS LTDA ME (BR/SP)
 (72) FABIO RIBEIRO ANTUNES DA COSTA

(21) BR 10 2018 007363-0 A2

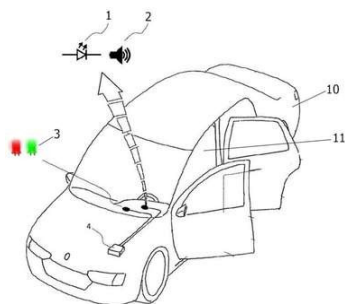

Código 3.1 - Publicação do Pedido de Patente ou de Certificado de Adição de Invenção
 (22) 12/04/2018
 (51) G08B 21/04 (2000.01), G08B 21/06 (2000.01)
 (52) G08B 21/0438, G08B 21/06
 (54) DISPOSITIVO E MÉTODO PARA MITIGAÇÃO DE SONO EM MOTORISTAS
 (71) FCA FIAT CHRYSLER AUTOMOVEIS BRASIL LTDA (BR/MG)
 (72) ARTHUR FERREIRA REZENDE DELFIM; FREDERICO LUIZ DE CARVALHO MOURA

(21) BR 10 2018 007367-2 A2

Código 3.1 - Publicação do Pedido de Patente ou de Certificado de Adição de Invenção
 (22) 12/04/2018
 (51) C04B 33/132 (2006.01), C04B 18/04 (1985.01), C04B 18/30 (1985.01)
 (52) C04B 33/132, C04B 33/1321, C04B 18/0418, C04B 18/30
 (54) OBTENÇÃO DE PRODUTOS CERÂMICOS COM A ADIÇÃO DE LODO PROVENIENTE DE ESTAÇÃO DE TRATAMENTO DE ESGOTO DOMÉSTICO
 (71) CLÁUDIA TEREZINHA KNISS (BR/SP) ; DELMAR HIRATA. (BR/SP)
 (72) CLÁUDIA TEREZINHA KNISS.; DELMAR HIRATA.

(21) BR 10 2018 007376-1 A2

Código 3.1 - Publicação do Pedido de Patente ou de Certificado de Adição de Invenção
 (22) 12/04/2018

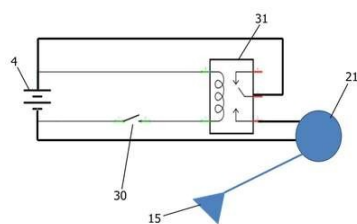

(51) B60S 1/62 (1968.09), B60S 1/00 (1968.09)
 (54) DUCHA DE LIMPEZA AUTOMOTIVA
 (71) FCA FIAT CHRYSLER AUTOMOVEIS BRASIL LTDA (BR/MG)
 (72) MOISÉS DE SOUZA MOTA; DOUGLAS RIBEIRO DA COSTA;
 TOSHIZAEOM NOCE; JOÃO PAULO RODRIGUES

(21) BR 10 2018 007378-8 A2

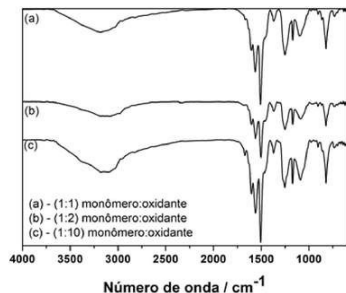

Código 3.1 - Publicação do Pedido de Patente ou de Certificado de Adição de Invenção

(22) 12/04/2018
 (51) G01N 27/30 (1968.09)
 (54) TINTA CONDUTORA COM APLICAÇÃO EM DISPOSITIVOS BIOSSENSORES E MÉTODO DE PREPARO DA TINTA CONDUTORA
 (71) UNIVERSIDADE FEDERAL DE UBERLÂNDIA (BR/MG)
 (72) JOÃO MARCOS MADURRO; ANA GRACI BRITO MADURRO; RAFAEL DA SILVA; JUSSARA VIEIRA DA SILVA; HÉDEN DA COSTA E SILVA ALVES

(21) BR 10 2018 007385-0 A2

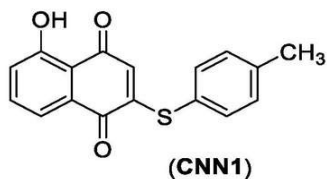

Código 3.1 - Publicação do Pedido de Patente ou de Certificado de Adição de Invenção

(22) 12/04/2018
 (51) C07C 321/30 (1990.01), C07C 319/14 (1990.01), C07D 307/46 (1974.07), A61K 31/10 (1974.07), A61K 31/341 (2000.01), A61P 35/02 (2000.01)
 (54) USO DE TIOÉTERES DERIVADOS DO INTERMEDIÁRIO 2-CLORO-JUGLONA COMO POTENCIAIS AGENTES ANTITUMORAIS E MODULADORES DA QUIMIORESISTÊNCIA EM LEUCEMIA
 (71) UNIVERSIDADE FEDERAL DO CEARÁ (BR/CE)
 (72) RAQUEL CARVALHO MONTENEGRO; ADRHYANN JULLYANNE DE SOUSA PORTILHO; FELIPE PANTOJA MESQUITA; MARIA ELISABETE AMARAL DE MORAES; MANOEL ODORICO DE MORAES FILHO; CAROLINE DE FATIMA AQUINO MOREIRA NUNES; DAVID RODRIGUES DA ROCHA; CARINNE BORGES DE SOUZA MORAES REGO GOMES; VANESSA DO NASCIMENTO; PÂMELLA DA SILVA CORDEIRO; LUANA DA SILVA MAGALHÃES FOREZI; VITOR FRANCISCO FERREIRA; CAROLINE DOS SANTOS MOREIRA; DANILO DAMASCENO ROCHA

(21) BR 10 2018 007402-4 A2

Código 3.1 - Publicação do Pedido de Patente ou de Certificado de Adição de Invenção

(22) 12/04/2018
 (51) H01R 43/20 (1985.01), H01R 43/18 (1985.01), H05B 1/02 (1968.09), H01R 43/16 (1985.01)
 (54) PLACA DE CONTATOS DE UM CONJUNTO DE LIGAÇÃO DE UM AQUECEDOR ELÉTRICO DE ÁGUA E PROCESSO PARA OBTENÇÃO DE

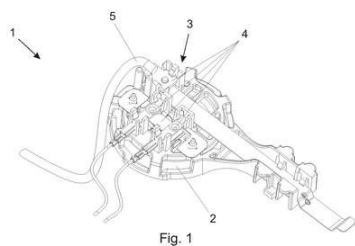

PLACA DE CONTATOS

(71) LORENZETTI S.A. INDÚSTRIAS BRASILEIRAS
ELETROMETALÚRGICAS (BR/SP)
(72) CLAUDIO LOURENÇO LORENZETTI

(21) BR 10 2018 007407-5 A2

Código 3.1 - Publicação do Pedido de Patente ou de Certificado de Adição de Invenção

(22) 12/04/2018

(51) A01D 34/408 (2000.01), A01D 34/04 (1985.01)

(52) A01D 34/408, A01D 34/04

(54) MECANISMO ATUADOR PARA O CONJUNTO DE FACAS DE CORTE DE UM IMPLEMENTO AGRÍCOLA E IMPLEMENTO AGRÍCOLA PARA O CORTE E COLHEITA DE GRÃOS

(71) CNH INDUSTRIAL BRASIL LTDA. (BR/MG)

(72) ANTONIO CARLOS VIEIRA

(21) BR 10 2018 007408-3 A2

Código 3.1 - Publicação do Pedido de Patente ou de Certificado de Adição de Invenção

(22) 12/04/2018

(51) F16B 39/34 (1968.09), F16B 39/00 (1968.09)

(52) F16B 39/34, F16B 39/00

(54) MÉTODO PARA TRAVAMENTO E FIXAÇÃO DE ELEMENTOS FIXADORES

(71) CNH INDUSTRIAL BRASIL LTDA. (BR/MG)

(72) AGUSTÍN RAMOS AGUILAR; RAFAEL DE PAULA CHAVES

(21) BR 10 2018 007435-0 A2

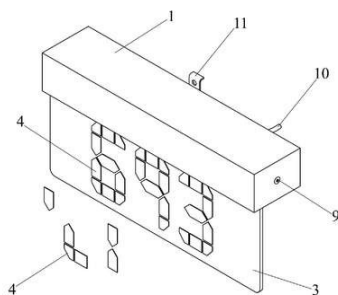

Código 3.1 - Publicação do Pedido de Patente ou de Certificado de Adição de Invenção

(22) 12/04/2018

(51) G09F 13/06 (1968.09), G09F 9/30 (1968.09), F21S 4/20 (2016.01), F21S 8/00 (2000.01), F21S 9/02 (1968.09), F21V 3/00 (1968.09), F21W 111/00 (2000.01), F21Y 115/10 (2016.01)

(54) DISPLAY ILUMINADO POR LED COM ARRANJO NUMÉRICO IN LOCO

(71) ROMEU MACHADO DE MELLO - ME (BR/PR)

(72) ROMEU MACHADO DE MELLO

(21) BR 10 2018 007442-3 A2

Código 3.1 - Publicação do Pedido de Patente ou de Certificado de Adição de Invenção

(22) 12/04/2018

(51) G01F 5/00 (1968.09)

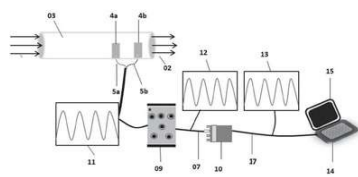

(52) G01F 5/00
 (54) CONJUNTO E MÉTODO PARA MEDIÇÃO DE VAZÃO DE FLUIDO
 (71) FACULDADES CATOLICAS (BR/RJ)
 (72) KHRISSY ARACÉLLY REIS MEDEIROS; CARLOS ROBERTO HALL BARBOSA; JOSÉ ROBERTO MORAES D' ALMEIDA; ALEXANDRE SANT'ANNA RIBEIRO; PAULA MEDEIROS PROENÇA DE GOUVÊA; IGOR BRAGA DE PAULA; DANIEL RAMOS LOUZADA

(21) BR 10 2018 007446-6 A2



Código 3.1 - Publicação do Pedido de Patente ou de Certificado de Adição de Invenção
 (22) 12/04/2018
 (51) A47C 16/02 (1974.07), A63B 23/04 (1968.09)
 (54) ALONGADOR PARA A FÂSCIA PLANTAR E PANTURRILHA
 (71) WAGNER VIEIRA DA FONSECA (BR/MG)
 (72) Sigilo de Autor, conforme solicitado e com base no artigo 6º, § 4º da LPI

(21) BR 10 2018 007467-9 A2

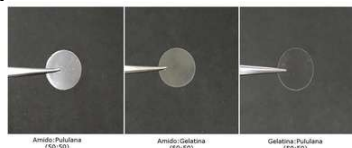

Código 3.1 - Publicação do Pedido de Patente ou de Certificado de Adição de Invenção
 (22) 13/04/2018
 (51) A61K 47/36 (1990.01), A61K 38/39 (1995.01)
 (54) FILMES ORODISPERSÍVEIS A PARTIR DE UMA MATRIZ POLIMÉRICA BIODEGRADÁVEL E DE FONTE RENOVÁVEL
 (71) UNIVERSIDADE ESTADUAL DE LONDRINA (BR/PR)
 (72) SUZANA MALI DE OLIVEIRA; ANA CLAUDIA SUEIRO; RENÊ OLIVEIRA DO COUTO

(21) BR 10 2018 007471-7 A2

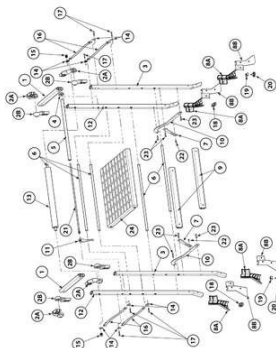

Código 3.1 - Publicação do Pedido de Patente ou de Certificado de Adição de Invenção
 (22) 13/04/2018
 (51) A47D 13/00 (1968.09)
 (54) PLATAFORMA ELEVADA PARA O BANHO INFANTIL COM FECHAMENTO POR ESCAMOTEAMENTO
 (71) LEONARDO SPORCK BANNI DA COSTA (BR/MG)
 (72) PAULO MIRANDA DE OLIVEIRA; LEONARDO SPORCK BANNI DA COSTA

(21) BR 10 2018 007476-8 A2

Código 3.1 - Publicação do Pedido de Patente ou de Certificado de Adição de Invenção
 (22) 13/04/2018

(51) A61N 5/06 (1968.09)
 (52) A61N 5/0616, A61N 2005/0644, A61N 2005/0645, A61N 2005/0651
 (54) APLICADOR DE TRATAMENTO PARA FISSURA MAMÁRIA
 (71) ALDO BRUGNERA JUNIOR (BR/SP) ; MAURICIO COSTIN BARCELOS DA SILVA (BR/SP) ; NICOLAS VITOR DE CARVALHO SCHMALTZ (BR/SP) ; FATIMA ANTONIA APARECIDA ZANIN (BR/SP)
 (72) ALDO BRUGNERA JUNIOR; MAURICIO COSTIN BARCELOS DA SILVA; NICOLAS VITOR DE CARVALHO SCHMALTZ; FÁTIMA ANTONIA APARECIDA ZANIN

(21) BR 10 2018 007478-4 A2

Código 3.1 - Publicação do Pedido de Patente ou de Certificado de Adição de Invenção

(22) 13/04/2018
 (51) C08K 5/00 (1974.07), C08K 5/13 (1974.07)
 (52) C08K 5/005, C08K 5/13
 (54) APLICAÇÃO DE 3,3',5,5'-TETRAMETOXIBIFENIL-4,4'-DIOL COMO ADITIVO ANTIOXIDANTE PARA BIODIESEL
 (71) UNIVERSIDADE ESTADUAL DE LONDRINA (BR/PR)
 (72) ANELI DE MELO BARBOSA DEKKER; JESEKA GABRIELA SCHIRMANN; DIONISIO BORSATO; KARINA GOMES ANGLIELLI; ROBERT FRANS HUIBERT DEKKER

(21) BR 10 2018 007484-9 A2

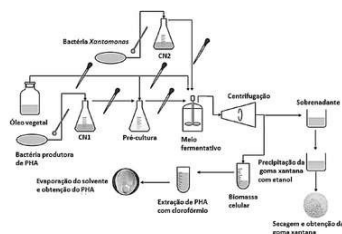

Código 3.1 - Publicação do Pedido de Patente ou de Certificado de Adição de Invenção

(22) 13/04/2018
 (51) C12P 19/06 (1980.01), C12P 7/62 (1980.01), C12P 1/04 (1980.01), C12R 1/64 (1980.01), C12R 1/01 (1980.01)
 (54) PROCESSO PARA A BIOPRODUÇÃO SIMULTÂNEA DE GOMA XANTANA E POLIHIDROXIALCANOATO EM CULTIVO MISTO BACTERIANO
 (71) UNIVERSIDADE FEDERAL DA BAHIA (BR/BA)
 (72) PLÍNIO RIBEIRO RODRIGUES; DENILSON DE JESUS ASSIS; JANICE IZABEL DRUZIAN

(21) BR 10 2018 007495-4 A2

Código 3.1 - Publicação do Pedido de Patente ou de Certificado de Adição de Invenção

(22) 13/04/2018
 (51) A23G 1/00 (1968.09), A23G 1/30 (2006.01)
 (52) A23G 1/002, A23G 1/30
 (54) MÉTODO PARA OBTENÇÃO DE CASTANHAS DE CACAU A PARTIR DAS SEMENTES SECAS E/OU TORRADAS PARA CONSUMO COMO ALIMENTO NA FORMA DE CASTANHAS E/OU COMO PRODUTOS DERIVADOS
 (71) ALBERTUS ESKES (BR/RJ) ; SR DARIO AHNERT (BR/BA) ; FRANCISCO

DE PAULA DURÃO COSTA (BR/ES)

(72) ALBERTUS ESKES; DARIO AHNERT; FRANCISCO DE PAULA DURÃO COSTA

(21) BR 10 2018 007496-2 A2

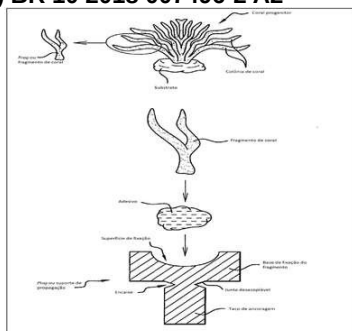

Código 3.1 - Publicação do Pedido de Patente ou de Certificado de Adição de Invenção

(22) 13/04/2018

(51) A01K 63/00 (1968.09)

(52) A01K 63/006

(54) SUPORTE PARA PROPAGAÇÃO DE CORAIS

(71) UNIVERSIDADE FEDERAL DE PERNAMBUCO (BR/PE)

(72) RUDÃ FERNANDES BRANDÃO SANTOS; RANILSON DE SOUZA BEZERRA; ROBERTO MIOSO; MAX MONTEIRO AMARANTE; SUMARA FREIRE GOMES

(21) BR 10 2018 007500-4 A2

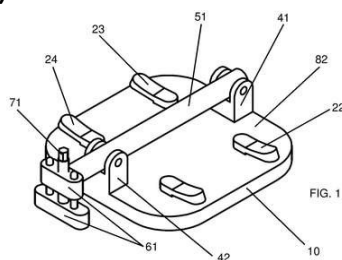

Código 3.1 - Publicação do Pedido de Patente ou de Certificado de Adição de Invenção

(22) 13/04/2018

(51) E06B 3/54 (1968.09), E04G 17/02 (1968.09)

(52) E06B 3/5418, E04G 17/02

(54) FERRAMENTA DE PRESSIONAMENTO

(71) 3M INNOVATIVE PROPERTIES COMPANY (US)

(72) CAIO DE OLIVEIRA CAMPOS; VICTOR HUGO HAGEN BUSATO; MILTON CARLOS BRANDÃO

(21) BR 10 2018 007502-0 A2

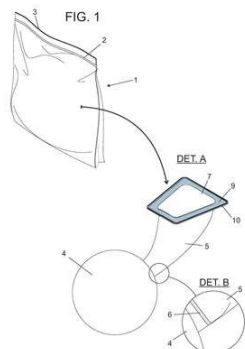

Código 3.1 - Publicação do Pedido de Patente ou de Certificado de Adição de Invenção

(22) 13/04/2018

(51) A61F 5/44 (1968.09), A61F 5/451 (1985.01)

(54) DISPOSITIVO MALEÁVEL PARA SISTEMA DE COLETA DE URINA, COM LACRES DE SEGURANÇA, REUTILIZÁVEL

(71) I9 PESQUISA E DESENVOLVIMENTOS LTDA - ME (BR/SP)

(72) RAFAEL ALEXANDRE DE AGUIAR; VANESSA DE OLIVEIRA MORAES

(21) BR 10 2018 007504-7 A2

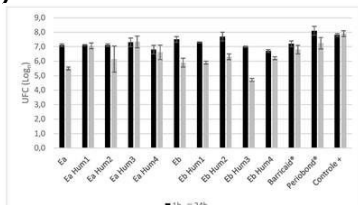

Código 3.1 - Publicação do Pedido de Patente ou de Certificado de Adição de Invenção

(22) 13/04/2018

(51) A61K 31/015 (1974.07)

(54) COMPOSIÇÃO FOTOPOLIMERIZÁVEL DE CARACTERÍSTICA ELASTOMÉRICA, BAIXA CONTRAÇÃO, BIOCOMPATÍVEL, CONTENDO

FITOMEDICAMENTO

(71) UNIVERSIDADE FEDERAL DE PELOTAS (BR/RS)

(72) RAFAEL GUERRA LUND; CÉSAR HENRIQUE ZANCHI; EVANDRO PIVA; ADRIANA FERNANDES DA SILVA; THARSIS CHRISTINI DE ALMEIDA ROSSATO; CARLOS ENRIQUE CUEVAS SUÁREZ

(21) BR 10 2018 007510-1 A2

Código 3.1 - Publicação do Pedido de Patente ou de Certificado de Adição de Invenção

(22) 13/04/2018

(51) C08L 97/02 (1974.07), B29C 64/10 (2017.01), C08L 1/02 (1974.07), B82Y 30/00 (2011.01)

(52) C08L 97/02, B29C 64/10, C08L 1/02, B32B 2262/04, C08L 2205/16, B82Y 30/00

(54) PROCESSO DE OBTENÇÃO DE CELULOSE NANOFIBRILADA A PARTIR DE RESÍDUO LIGNOCELULÓSICO EMPREGANDO EXTRUSÃO REATIVA

(71) UNIVERSIDADE ESTADUAL DE LONDRINA (BR/PR)

(72) FLÁVIA DEABIAGI; SUZANA MALI DE OLIVEIRA

(21) BR 10 2018 007514-4 A2

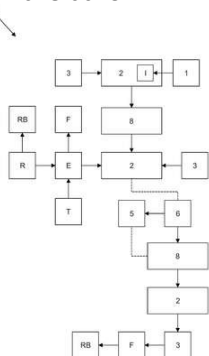

Código 3.1 - Publicação do Pedido de Patente ou de Certificado de Adição de Invenção

(22) 13/04/2018

(51) B24D 18/00 (1985.01), B24B 37/34 (2012.01), C09K 3/14 (1968.09)

(54) PROCESSO PARA FABRICAÇÃO DE RODA EXPANSIVA PARA MOTO ESMERIL E PRODUTO OBTIDO DE RODA EXPANSIVA PARA MOTO ESMERIL

(71) TIAGO SOBRAL (BR/SP)

(72) TIAGO SOBRAL

(21) BR 10 2018 007530-6 A2

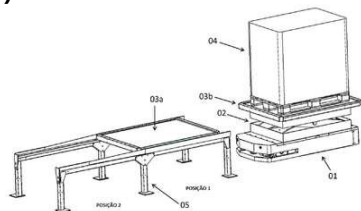

Código 3.1 - Publicação do Pedido de Patente ou de Certificado de Adição de Invenção

(22) 13/04/2018

(51) B65G 63/00 (1968.09), B66F 7/00 (1968.09), B65G 67/02 (1968.09), B65G 69/22 (1968.09), B66F 9/06 (1968.09)

(54) SISTEMA DE MOVIMENTAÇÃO DE CARGAS UTILIZANDO VEÍCULO GUIADO AUTOMATICAMENTE

(71) SPARK AG SOFTWARE E AUTOMAÇÃO EIRELI-ME (BR/RS)

(72) RAFAEL VENDRAMIN

(21) BR 10 2018 007532-2 A2

Código 3.1 - Publicação do Pedido de Patente ou de Certificado de Adição de Invenção

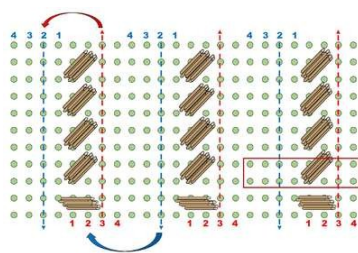

(22) 13/04/2018
 (51) A01G 23/08 (1968.09)
 (52) A01G 23/08
 (54) MÉTODO DE COLHEITA DE TORA CURTA DE FLORESTAS PLANTADAS
 (71) FIBRIA CELULOSE S.A. (BR/SP)
 (72) EDIMAR DOMINGOS FILHO

(21) BR 10 2018 007536-5 A2

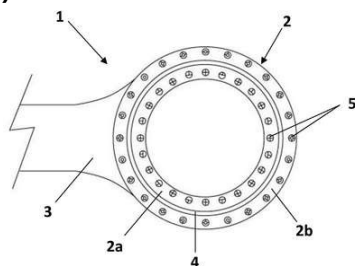

Código 3.1 - Publicação do Pedido de Patente ou de Certificado de Adição de Invenção
 (22) 13/04/2018
 (51) A61F 9/007 (1995.01), A61F 9/00 (1968.09)
 (54) INSTRUMENTO PARA CIRURGIA DE CATARATA
 (71) ANDRÉ RAPOSO MONSANTO (BR/SP)
 (72) ANDRÉ RAPOSO MONSANTO

(21) BR 10 2018 007549-7 A2

Código 3.1 - Publicação do Pedido de Patente ou de Certificado de Adição de Invenção
 (22) 13/04/2018
 (51) A43D 11/00 (1968.09)
 (52) A43D 11/00
 (54) EQUIPAMENTO E PROCESSO PARA MONTAGEM DE CABEDAL EM CALÇADO E PINÇA PARA EQUIPAMENTO DE MONTAGEM DE CABEDAL
 (71) GRENDENE S.A. (BR/CE)
 (72) JOSÉ ROCHA GOMES FILHO

(21) BR 10 2018 007552-7 A2

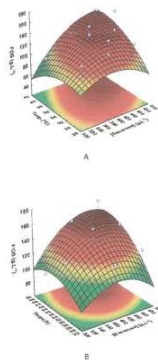

Código 3.1 - Publicação do Pedido de Patente ou de Certificado de Adição de Invenção
 (22) 13/04/2018
 (51) C12P 19/04 (1980.01), A23L 7/122 (2016.01), A23L 29/30 (2016.01)
 (54) OBTENÇÃO BIOTECNOLÓGICA DE FRUTOOLIGOSSACARÍDEOS: OTIMIZAÇÃO DE PROCESSO E APLICAÇÃO EM ALIMENTO
 (71) UNIVERSIDADE ESTADUAL DE LONDRINA (BR/PR)
 (72) MARIA ANTONIA PEDRINE COLABONI CELLIGOI; DIEYSSI ALVES DOS SANTOS; PATRÍCIA BITTENCOURT DA SILVA; SANDRA GARCIA; SANDRA HELENA PRUDÊNCIO; JOSIANE ALESSANDRA VIGNOLI

(21) BR 10 2018 007556-0 A2

Código 3.1 - Publicação do Pedido de Patente ou de Certificado de Adição de Invenção
 (22) 13/04/2018
 (51) G06Q 10/08 (2012.01), G06F 11/30 (1980.01), G06K 7/10 (1968.09)

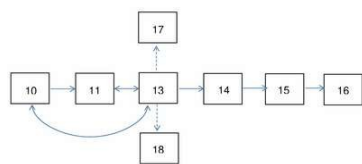

(52) G06Q 10/0833, G06F 11/30, G06F 19/00, G06K 7/10
 (54) SISTEMA E PROCESSO DE MONITORAMENTO DE INTEGRIDADE E/OU DE CONSUMO DE BEBIDAS ENVASADAS
 (71) BIOTECAM ASSESSORIA E DESENVOLVIMENTO DE TECNOLOGIA AMBIENTAL LTDA. (BR/RJ) ; GEO INNOVA CONSULTORIA E PARTICIPAÇÕES LTDA - ME (BR/BA)
 (72) RICARDO AMARAL REMER; DONEIVAN FERNANDES FERREIRA; FABRÍCIO DE QUEIROZ VENÂNCIO; VICTOR MENEZES VIEIRA

(21) BR 10 2018 007581-0 A2

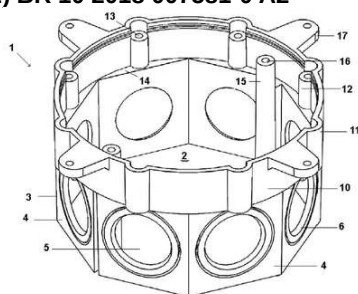

Código 3.1 - Publicação do Pedido de Patente ou de Certificado de Adição de Invenção
 (22) 13/04/2018
 (51) H02G 3/08 (1968.09)
 (54) CAIXA DE DERIVAÇÃO DE TETO
 (71) PLASTICON COMÉRCIO LTDA - ME (BR/SP)
 (72) EDUARDO JEREZ REZALA; CHRISTIAN D'ANGELO AMADO; JORGE ANDRES SANCHEZ GALLARDO

(21) BR 10 2018 007583-7 A2



Código 3.1 - Publicação do Pedido de Patente ou de Certificado de Adição de Invenção
 (22) 13/04/2018
 (51) B65H 54/66 (1968.09)
 (54) MÉTODO PARA PRODUÇÃO DE NOVELOS DE FIOS TÊXTEIS
 (71) ATTACK INDÚSTRIA COMÉRCIO E REPRESENTAÇÕES LTDA. (BR/SP)
 (72) LUÍS CARLOS SCHMITZ

(21) BR 10 2018 007598-5 A2

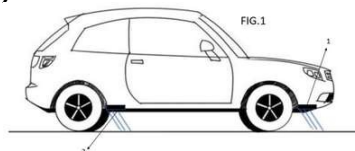

Código 3.1 - Publicação do Pedido de Patente ou de Certificado de Adição de Invenção
 (22) 13/04/2018
 (51) B60B 39/00 (1968.09), B64D 45/04 (1968.09), B60T 1/12 (1968.09)
 (54) SISTEMA DE SEGURANÇA PARA VEÍCULOS AUTOMOTORES, MOTOCICLETAS, AERONAVES E AFINS PARA EVITAR AQUAPLANAGEM
 (71) GUILHERME HENRIQUE FABBRI (BR/SP) ; EUGENIO FABBRI NETO (BR/SP)
 (72) GUILHERME HENRIQUE FABBRI

(21) BR 10 2018 007603-5 A2

Código 3.1 - Publicação do Pedido de Patente ou de Certificado de Adição de Invenção

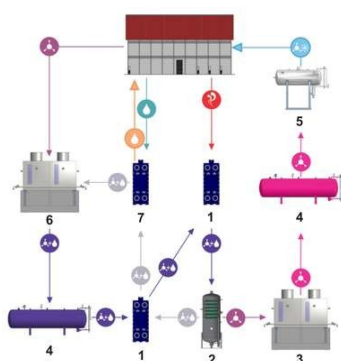

(22) 16/04/2018

(51) F25B 29/00 (1968.09), F25B 15/00 (1968.09), F25B 27/00 (1968.09)

(54) SISTEMA DE REFRIGERAÇÃO E DE AQUECIMENTO DE ÁGUA ATRAVÉS DO PROCESSO DE ABSORÇÃO E TROCA TÉRMICA, COM A UTILIZAÇÃO DE RESIDUAL TÉRMICO OU ORGÂNICO COMO FONTE DE ENERGIA

(71) JACQUES TOMBESI ENGENHARIA LTDA - EPP (BR/SC)

(72) JULIO CEZAR JAQUES TOMBESI

(21) BR 10 2018 007605-1 A2

Código 3.1 - Publicação do Pedido de Patente ou de Certificado de Adição de Invenção

(22) 16/04/2018

(51) A23C 9/123 (1980.01), A23C 9/13 (1980.01), A23C 9/133 (1980.01)

(52) A23C 9/1238, A23C 9/1307, A23C 9/133

(54) PROCESSO PARA OBTENÇÃO DE UM IOGURTE ADOCICADO COM MELAÇO SABORIZADO COM TAMARINDO E AMEIXA

(71) UNIVERSIDADE FEDERAL DA PARAIBA (BR/PB)

(72) ALINE KARLA BARBOSA DA SILVA; JOÃO FIRMINO SOUZA DO NASCIMENTO; HELENICE DUARTE DE HOLANDA; MARCELO LIMA DOS SANTOS; CÂNDIDO JOSÉ FERREIRA NETO; KATHARINA KARDINELE BARROS SASSI

(21) BR 10 2018 007608-6 A2

Código 3.1 - Publicação do Pedido de Patente ou de Certificado de Adição de Invenção

(22) 16/04/2018

(51) A23L 13/60 (2016.01), A23L 13/50 (2016.01), A23L 13/40 (2016.01), A23L 33/18 (2016.01), A23L 33/28 (2016.01)

(52) A23L 13/67, A23L 13/52, A23L 13/428, A23L 33/18, A23L 33/28

(54) PROCESSO DE PRODUÇÃO DE HAMBÚRGUER ADICIONADO DE HIDROLISADO PROTEICO

(71) UNIVERSIDADE FEDERAL DA PARAIBA (BR/PB)

(72) ANGELA LIMA MENÊSES DE QUEIROZ; MARTA SUELY MADRUGA; TALIANA KÊNIA ALENCAR BEZERRA; MARIA DAS VITÓRIA SIMÃO DA SILVA; DAIANA GRIGÓRIO DA SILVA; MARCUS DE LACERDA NASCIMENTO JÚNIOR; VITAL DE MORAIS SANTA CRUZ; ANA CAMILA OLIVEIRA DA SILVA

(21) BR 10 2018 007615-9 A2

Código 3.1 - Publicação do Pedido de Patente ou de Certificado de Adição de Invenção

(22) 16/04/2018

(51) G01R 1/04 (1968.09), G01R 11/24 (1968.09), H02B 1/03 (1990.01)

(54) SISTEMA DE CORTE RÁPIDO E BLOQUEIO DE ACESSO A DISJUNTOR EM MEDIDORES DE ENERGIA ELÉTRICA, E, CAIXA DE MEDIÇÃO MULTIFÁSICA BLINDADA UTILIZADA EM TAL SISTEMA

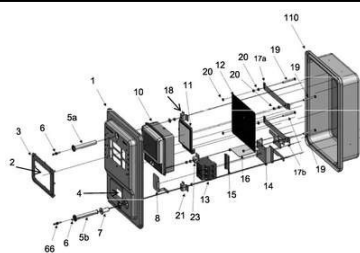

(71) ENERGISA S/A (BR/MG)
 (72) EBERSON RICARDO PATALO

(21) BR 10 2018 007620-5 A2

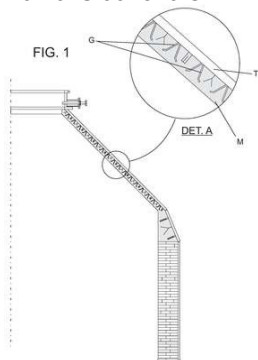

Código 3.1 - Publicação do Pedido de Patente ou de Certificado de Adição de Invenção

(22) 16/04/2018
 (51) F27D 1/14 (1968.09)
 (52) F27D 1/141, F27D 1/14
 (54) ÂNCORA METÁLICA PARA RETENÇÃO DE MASSA REFRAATÓRIA, COM SISTEMA DE INTRODUÇÃO E FIXAÇÃO A PARTIR DA FACE EXTERNA DE TETO DE FORNO INDUSTRIAL
 (71) CARLOS HENRIQUE DA SILVA FERREIRA (BR/SP)
 (72) JORGE TETSUYA MATSUBARA

(21) BR 10 2018 007621-3 A2



Figura 1 – Perspectiva isométrica da bancada.

Código 3.1 - Publicação do Pedido de Patente ou de Certificado de Adição de Invenção

(22) 16/04/2018
 (51) B67C 3/02 (1968.09)
 (52) B67C 3/02
 (54) BANCADA PARA ENVASE DE CERVEJAS ARTESANAIS
 (71) SIMONE FERIGOLO VENTURINI (BR/RS)
 (72) CHARLES RECH; PAULO SMITH SCHNEIDER; JOÃO BATISTA DA ROSA; TAÍS OLIVEIRA DA SILVA ALFONSO; EVANDRO FERIGOLO VENTURINI

(21) BR 10 2018 007632-9 A2

Código 3.1 - Publicação do Pedido de Patente ou de Certificado de Adição de Invenção

(22) 16/04/2018
 (51) A63B 71/02 (1968.09)
 (52) A63B 71/02, A63B 2208/0204, A63B 2243/0025
 (54) ELEVATÓRIA ESPORTIVA
 (71) GABRIEL RAMOS MIRANDA (BR/RJ)
 (72) GABRIEL RAMOS MIRANDA

(21) BR 10 2018 007643-4 A2

Código 3.1 - Publicação do Pedido de Patente ou de Certificado de Adição de Invenção

(22) 16/04/2018

(51) C08J 5/18 (1974.07)
 (52) C08J 5/18, C08L 2203/16, C08L 2203/02, C08J 2327/18
 (54) COMPOSIÇÃO A BASE DE POLITETRAFLUORETILENO E PROCESSO DE OBTENÇÃO DA MESMA
 (71) FAUSTO VITERBO DE OLIVEIRA NETO (BR/SP)
 (72) FAUSTO VITERBO DE OLIVEIRA NETO

(21) BR 10 2018 007657-4 A2 Código 3.1 - Publicação do Pedido de Patente ou de Certificado de Adição de Invenção
 (22) 16/04/2018
 (51) A23C 9/127 (1980.01)
 (52) A23C 9/127
 (54) PROCESSO DE ADIÇÃO DE AGENTE CRIOPROTETOR EM KEFIR DE LEITE E PRODUÇÃO DO PÓ DO KEFIR
 (71) UNIVERSIDADE FEDERAL RURAL DE PERNAMBUCO (BR/PE) ; UNIVERSIDADE FEDERAL DE PERNAMBUCO (BR/PE)
 (72) ELIZANDRA DOS SANTOS SILVA; ERILANE DE CASTRO LIMA MACHADO; CELIANE GOMES MAIA DA SILVA

(21) BR 10 2018 007662-0 A2 Código 3.1 - Publicação do Pedido de Patente ou de Certificado de Adição de Invenção
 (22) 16/04/2018
 (51) B65D 19/20 (1968.09), B65D 19/00 (1968.09)
 (52) B65D 19/20, B65D 19/0067
 (54) DISPOSIÇÃO INTRODUZIDA EM LONGARINAS FORMADORAS DE BASE DE PALLET DE PAPELÃO ONDULADO
 (71) FERNANDO SERGIO D'ANDREA JUNIOR (BR/SP)
 (72) FERNANDO SÉRGIO D'ANDREA JUNIOR

(21) BR 10 2018 007663-9 A2 Código 3.1 - Publicação do Pedido de Patente ou de Certificado de Adição de Invenção
 (22) 16/04/2018
 (51) A01N 25/28 (1980.01), C05G 1/00 (1968.09), B82Y 40/00 (2011.01), B01J 13/00 (1968.09)
 (52) A01N 25/28, C05G 1/00, B82Y 40/00, B01J 13/0004
 (54) MÉTODO DE OBTENÇÃO DE NANOESTRUTURAS ORGÂNICAS BIOCAMPATÍVEIS, NANOESTRUTURAS ORGÂNICAS BIOCAMPATÍVEIS, COMPOSIÇÃO AGROQUÍMICA E SEUS USOS
 (71) DUETTO COMÉRCIO E DISTRIBUIÇÃO LTDA (BR/SP)
 (72) GIUSEPPE MÁRIO MERENNA

(21) BR 10 2018 007667-1 A2 Código 3.1 - Publicação do Pedido de Patente ou de Certificado de Adição de Invenção

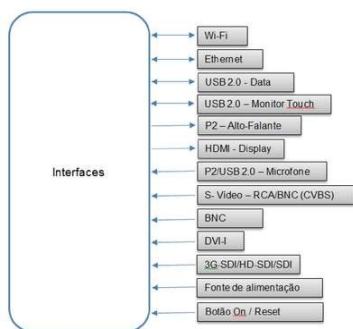

(22) 16/04/2018

(51) A61B 5/00 (1968.09), G06F 17/40 (1995.01), G16H 10/60 (2018.01), G16H 50/70 (2018.01), G11B 20/10 (1985.01)

(52) A61B 5/0022, G06F 17/40, G06F 19/34, G06F 19/321, G16H 10/60, G16H 50/70, G11B 20/10

(54) DISPOSITIVO, SISTEMA E PROCESSO DE ARMAZENAMENTO DE DADOS CLÍNICOS-CIRÚRGICOS

(71) RICARDO MENDES ALVES PEREIRA (BR/SP)

(72) RICARDO MENDES ALVES PEREIRA

(21) BR 10 2018 007669-8 A2

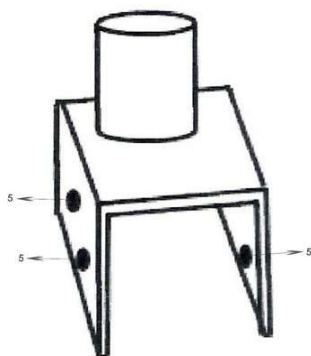

Código 3.1 - Publicação do Pedido de Patente ou de Certificado de Adição de Invenção

(22) 16/04/2018

(51) A47L 13/42 (1968.09), A47L 13/00 (1968.09)

(54) SUPORTE PARA CONEXÃO DE CABOS EM RODOS E VASSOURAS

(71) HUMBERTO NOGUEIRA DE ALMEIDA (BR/MG)

(72) HUMBERTO NOGUEIRA DE ALMEIDA

(21) BR 10 2018 007670-1 A2

Código 3.1 - Publicação do Pedido de Patente ou de Certificado de Adição de Invenção

(22) 16/04/2018

(51) G06Q 20/10 (2012.01), G06Q 20/24 (2012.01), G06Q 30/00 (2012.01)

(52) G06Q 20/10, G06Q 20/24, G06Q 30/00

(54) CARTÃO MECÂNICO E/OU CARTÃO REFID DE CREDITO PRÉ-PAGO COM SISTEMA DE GESTÃO ONLINE

(71) ALCIDES DE SOUZA NETO MEI (BR/MG)

(72) ALCIDES DE SOUZA NETO

(21) BR 10 2018 070540-7 A2

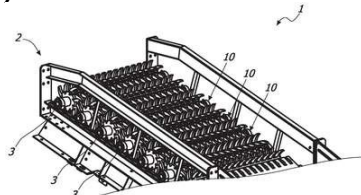

Código 3.1 - Publicação do Pedido de Patente ou de Certificado de Adição de Invenção

(22) 05/10/2018

(30) 12/04/2018 IT 102018000004450

(51) B07B 1/15 (1974.07), B07B 1/14 (1968.09)

(54) PENEIRA SEPARADORA DE RESÍDUOS A DISCOS OU A ESTRELAS, EIXO UTILIZAVEL NESTA PENEIRA E LUVA CILÍNDRICA UTILIZAVEL NESTE EIXO

(71) GEO S.A.S DI TAZZOLI ANTONIO & C. (IT)

(72) ANTONIO TAZZOLI

(21) BR 10 2018 075911-6 A2

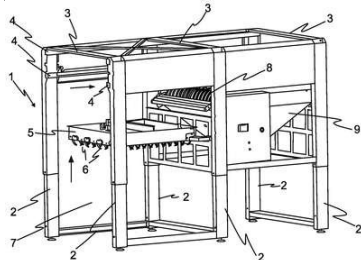

Código 3.1 - Publicação do Pedido de Patente ou de Certificado de Adição de Invenção

(22) 13/12/2018

(30) 11/01/2018 AR 20180100072

(51) B65B 43/26 (1968.09), B65B 69/00 (1968.09)

(54) MÁQUINA PARA ABERTURA E ESVAZIAMENTO AUTOMÁTICO DE SACOS

(71) JONIX S.A. (AR)

(72) RUIZ, LUIS MARIO; NISSENSOHN, FERNANDO DANIEL

(21) BR 10 2019 000733-8 A2

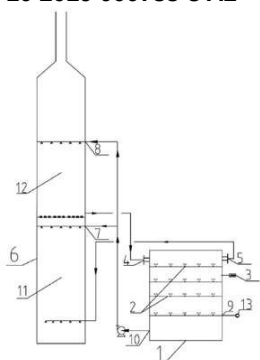

Código 3.1 - Publicação do Pedido de Patente ou de Certificado de Adição de Invenção

(22) 14/01/2019

(30) 13/04/2018 CN 201810329999.2; 13/06/2018 US 16/007.875

(51) B01D 53/50 (1995.01), B01D 53/77 (1995.01), B01D 53/78 (1995.01), C01C 1/247 (1974.07)

(52) B01D 53/504, B01D 53/77, B01D 53/78, C01C 1/247, B01D 2251/2062, B01D 2258/0283

(54) UM MÉTODO E UM DISPOSITIVO PARA OXIDAR UMA SOLUÇÃO PARA A DESSULFURIZAÇÃO DE AMÔNIA

(71) JIANGNAN ENVIRONMENTAL PROTECTION GROUP INC. (KY)

(72) JING LUO; LIFANG QI; YONGYING LUO

(21) BR 10 2019 003151-4 A2

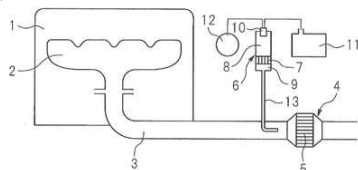

Código 3.1 - Publicação do Pedido de Patente ou de Certificado de Adição de Invenção

(22) 15/02/2019

(30) 11/04/2018 JP 2018-076170

(51) F01N 3/10 (1968.09)

(54) SISTEMA DE PURIFICAÇÃO DE EXAUSTÃO DE UM MOTOR DE COMBUSTÃO INTERNA

(71) TOYOTA JIDOSHA KABUSHIKI KAISHA (JP)

(72) YASUMASA NOTAKE; HIROMASA NISHIOKA; KEISHI TAKADA;

TETSUYA SAKUMA; KIYOSHI FUJIHARA

(21) BR 10 2019 003313-4 A2

Código 3.1 - Publicação do Pedido de Patente ou de Certificado de Adição de Invenção

(22) 18/02/2019

(30) 16/03/2018 US 15/924,030

(51) B64C 11/30 (1968.09), B64C 11/48 (1968.09), B64D 35/04 (1968.09)

(52) B64C 11/306, B64C 11/308, B64C 11/48, B64D 35/04, B64D 2027/005,

B64D 27/10

(54) SISTEMA DE HÉLICES, E, MÉTODO DE OPERAR UM SISTEMA DE HÉLICES

(71) HAMILTON SUNDSTRAND CORPORATION (US)

(72) CHAD M. HENZE

(21) BR 10 2019 003329-0 A2

Código 3.1 - Publicação do Pedido de Patente ou de Certificado de Adição de Invenção

(22) 19/02/2019

(30) 20/02/2018 US 62/632,543; 25/01/2019 US 16/257,415

(51) B63B 21/56 (1968.09), G01V 1/38 (1968.09)

(52) B63B 21/56, G01V 1/3852, B63B 2021/566

(54) IMPLANTAÇÃO DE NÓS USANDO DEFLETORES

(71) PGS GEOPHYSICAL AS (NO)

(72) EINAR NIELSEN

(21) BR 10 2019 003350-9 A2

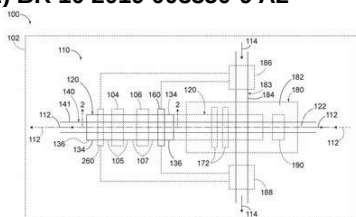

Código 3.1 - Publicação do Pedido de Patente ou de Certificado de Adição de Invenção

(22) 19/02/2019

(30) 21/02/2018 US 15/901779

(51) F28F 13/00 (1968.09), F28F 27/00 (1968.09), G05D 23/02 (1968.09), G05D 23/185 (1968.09), G05D 23/275 (1968.09)

(52) F28F 13/00, F28F 27/00, G05D 23/026, G05D 23/1854, G05D 23/2754

(54) SISTEMAS DE GERENCIAMENTO TÉRMICO

(71) THE BOEING COMPANY (US)

(72) DAVID W. FOUTCH; FREDERICK THEODORE CALKINS

(21) BR 10 2019 003385-1 A2

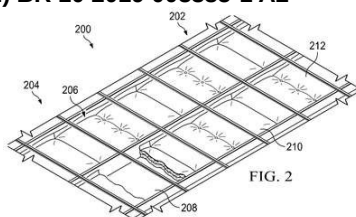

Código 3.1 - Publicação do Pedido de Patente ou de Certificado de Adição de Invenção

(22) 19/02/2019

(30) 02/03/2018 US 15/911014

(51) B32B 5/02 (1968.09), B64C 1/40 (1968.09)

(52) B32B 5/02, B64C 1/40, B32B 2250/05, B32B 2250/40, B32B 2262/101, B32B 2307/102, B32B 2307/304, B32B 2605/18

(54) MANTA DE ISOLAMENTO TERMOACÚSTICO, E, MÉTODO

(71) THE BOEING COMPANY (US)

(72) ARIF ZAMAN; KASHAYAR BORUMAND; DANIEL B. SLATON

(21) BR 10 2019 003390-8 A2

Código 3.1 - Publicação do Pedido de Patente ou de Certificado de Adição de Invenção

(22) 19/02/2019

(30) 27/02/2018 EP 18158753.6

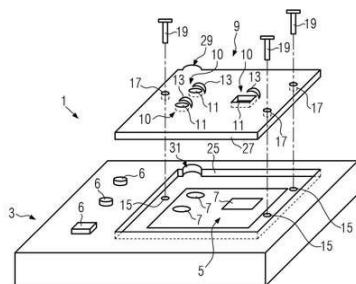

(51) B60K 35/00 (1968.09), B60K 37/06 (1968.09), E01C 23/00 (1968.09), G06F 3/0488 (2013.01), B60K 37/02 (1968.09)
 (52) B60K 35/00, B60K 37/06, E01C 23/00, G06F 3/04886, B60K 2370/1438, B60K 2370/199, B60K 2370/816, G06F 2203/04809
 (54) MÉTODO PARA RECONFIGURAR, DISPOSIÇÃO OPERACIONAL PARA UMA MÁQUINA DE CONSTRUÇÃO E MÁQUINA DE CONSTRUÇÃO
 (71) JOSEPH VÖGELE AG (DE)
 (72) FRANK GRIMM; DENNIS HANFLAND

(21) BR 10 2019 003398-3 A2

Código 3.1 - Publicação do Pedido de Patente ou de Certificado de Adição de Invenção
 (22) 19/02/2019
 (30) 21/02/2018 US 15/901.562
 (51) A01F 12/28 (1968.09)
 (52) A01F 12/28
 (54) UM DISPOSITIVO DE AJUSTE E SUSPENSÃO PARA CÔNCAVOS
 (71) CNH INDUSTRIAL AMERICA LLC (US)
 (72) BENJAMIN KEMMERER

(21) BR 10 2019 003422-0 A2

Código 3.1 - Publicação do Pedido de Patente ou de Certificado de Adição de Invenção
 (22) 20/02/2019
 (30) 22/02/2018 US 15/901.966
 (51) F01N 3/30 (1980.01), A01D 41/12 (1968.09), A01B 76/00 (2006.01), F01N 13/00 (2010.01), F01N 13/08 (2010.01), F02M 35/08 (1968.09), F02M 35/04 (1968.09)
 (52) F01N 3/30, A01D 41/1252, A01B 76/00, F01N 13/009, F01N 13/08, F02M 35/086, F02M 35/04, F01N 3/303, F01N 2590/08
 (54) SISTEMA DE ASPIRAÇÃO PARA UM VEÍCULO DE TRABALHO
 (71) CNH INDUSTRIAL AMERICA LLC (US)
 (72) SAMARENDRA K. SINGH

(21) BR 10 2019 003452-1 A2

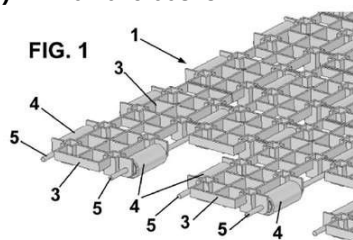

Código 3.1 - Publicação do Pedido de Patente ou de Certificado de Adição de Invenção
 (22) 20/02/2019
 (30) 23/02/2018 ES P201830162
 (51) B65G 17/34 (1968.09), B65G 17/08 (1968.09), B26D 7/20 (1968.09), B65G 17/40 (1968.09), B65G 17/24 (1968.09)
 (52) B65G 17/34, B65G 17/08, B26D 7/20, B65G 17/40, B65G 17/24
 (54) ESTRUTURA RETICULAR FLEXÍVEL
 (71) MANUFACTURAS Y TRANSFORMADOS AB, S.L.U. (ES)
 (72) ANTONI BALSELLS MERCADÉ

(21) BR 10 2019 003527-7 A2

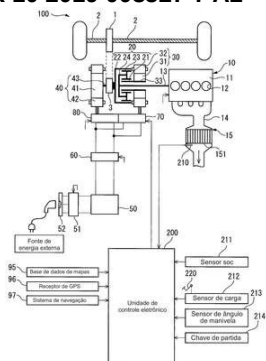

Código 3.1 - Publicação do Pedido de Patente ou de Certificado de Adição de Invenção

(22) 21/02/2019

(30) 02/03/2018 JP 2018-037990; 21/09/2018 JP 2018-178140

(51) B60K 6/445 (2007.10), B60L 50/16 (2019.01), B60W 10/06 (2006.01), B60W 10/08 (2006.01), B60W 20/12 (2016.01), B60W 30/182 (2012.01), F01N 3/20 (1980.01), F02D 29/02 (1968.09), F02D 41/02 (1985.01), G01C 21/26 (2000.01)

(54) DISPOSITIVO DE CONTROLE

(71) TOYOTA JIDOSHA KABUSHIKI KAISHA (JP)

(72) SUI KURHASHI; YOSHIHIRO SAKAYANAGI; YOSHIYUKI KAGEURA

(21) BR 10 2019 004138-2 A2

Código 3.1 - Publicação do Pedido de Patente ou de Certificado de Adição de Invenção

(22) 28/02/2019

(30) 02/03/2018 US 15/910,255

(51) E01B 11/54 (1968.09), E01B 29/42 (1968.09)

(52) E01B 11/54, E01B 2205/00, E01B 29/42

(54) JUNTA ISOLANTE, E, VIA FÉRREA

(71) ALSTOM TRANSPORT TECHNOLOGIES (FR)

(72) NICHOLAS NAGRODSKY; JARED COOPER

(21) BR 10 2019 005623-1 A2

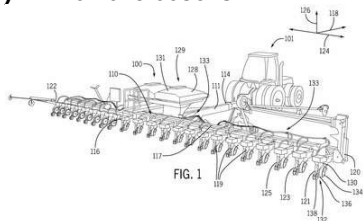

Código 3.1 - Publicação do Pedido de Patente ou de Certificado de Adição de Invenção

(22) 21/03/2019

(30) 12/04/2018 US 15/952,075

(51) A01C 5/06 (1968.09)

(54) UNIDADE DE FILEIRA, E, VEÍCULO DE TRABALHO

(71) DEERE & COMPANY (US)

(72) JACOB D. SALOWITZ; TIAGO MEZZOMO

(21) BR 10 2019 005799-8 A2

Código 3.1 - Publicação do Pedido de Patente ou de Certificado de Adição de Invenção

(22) 25/03/2019

(30) 10/04/2018 EP 18305419.6

(51) F01D 5/30 (1968.09), B64C 11/04 (1968.09), B64C 11/20 (1968.09)

(54) MÉTODO PARA MONTAR UM CORPO DE COMPONENTE DE AEROFÓLIO A UMA RAIZ DE PÁ, COMPONENTE DE AEROFÓLIO, E, HÉLICE



Figura 1
(Técnica Anterior)

(71) RATIER-FIGEAC SAS (FR)
(72) CHRISTIAN FAGES

(21) BR 10 2019 006029-8 A2

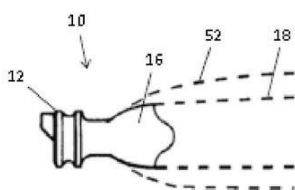
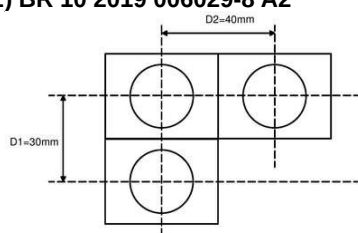

Código 3.1 - Publicação do Pedido de Patente ou de Certificado de Adição de Invenção

(22) 27/03/2019
(30) 10/04/2018 FR 1853091
(51) H02B 1/04 (1968.09)
(54) DISPOSITIVO DE FIXAÇÃO DE UM ÓRGÃO DE COMANDO E/OU DE SINALIZAÇÃO
(71) SCHNEIDER ELECTRIC INDUSTRIES SAS (FR)
(72) PATRICE THIZON

(21) BR 10 2019 006357-2 A2

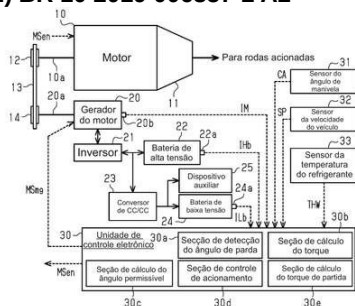

Código 3.1 - Publicação do Pedido de Patente ou de Certificado de Adição de Invenção

(22) 29/03/2019
(30) 11/04/2018 JP 2018-076237
(51) B60K 6/48 (2007.10), B60W 10/06 (2006.01), F02D 13/02 (1968.09), F02D 17/00 (1968.09)
(54) CONTROLADOR DE PARTIDA E MÉTODO DE CONTROLE DE PARTIDA
(71) TOYOTA JIDOSHA KABUSHIKI KAISHA (JP)
(72) SHIN OKUMURA; HIROSHI SATO; KOJI MURAKAMI

(21) BR 10 2019 006394-7 A2

Código 3.1 - Publicação do Pedido de Patente ou de Certificado de Adição de Invenção

(22) 29/03/2019
(30) 16/04/2018 IT 102018000004581
(51) B29C 45/72 (1985.01)
(52) B29C 45/72
(54) APARELHO PARA MOLDAGEM POR INJEÇÃO DE MATERIAIS PLÁSTICOS
(71) INGLASS S.P.A. (IT)
(72) RICCARDO VILLA; NICO TREVISIOL

(21) BR 10 2019 006403-0 A2

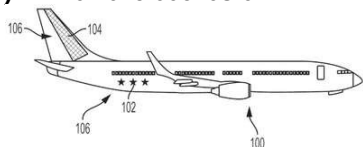

Código 3.1 - Publicação do Pedido de Patente ou de Certificado de Adição de Invenção

(22) 29/03/2019

(30) 09/04/2018 US 15/948,386

(51) B64F 5/40 (2017.01), B64F 5/60 (2017.01)

(54) INSPEÇÃO DE QUALIDADE DE PINTURA AUTOMATIZADA PARA AERONAVES

(71) THE BOEING COMPANY (US)

(72) AMIR AFRASIABI; HIEU TAT NGUYEN; SHABNAM

ZANGENEH-KHAMOOSHI; ASHUTOSH MANI

(21) BR 10 2019 006474-9 A2

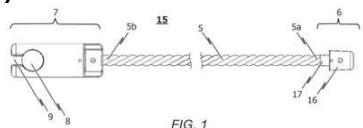

Código 3.1 - Publicação do Pedido de Patente ou de Certificado de Adição de Invenção

(22) 29/03/2019

(30) 19/04/2018 DE 10 2018 109 330.6

(51) H01M 2/28 (1974.07), H01M 2/06 (1974.07)

(54) CORDÃO DE PREENSÃO PARA UMA CAIXA DE BATERIA

(71) JOHNSON CONTROLS AUTOBATTERIE GMBH & CO. KGAA (DE)

(72) HELGE BRENNER; MARTIN WIEGMANN; UWE BIENECK

(21) BR 10 2019 006476-5 A2

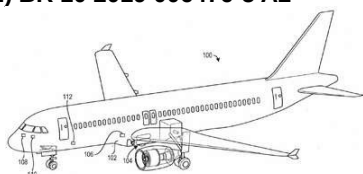

Código 3.1 - Publicação do Pedido de Patente ou de Certificado de Adição de Invenção

(22) 29/03/2019

(30) 03/04/2018 US 15/944,554

(51) B64D 41/00 (1968.09), B64D 45/00 (1968.09), F02C 6/08 (1980.01), F02C 9/18 (1980.01)

(54) SISTEMA PARA FORNECIMENTO DE ENERGIA SUPLEMENTAR E EXTINÇÃO DE INCÊNDIO EM UMA AERONAVE, E, AERONAVE

(71) KIDDE TECHNOLOGIES, INC. (US)

(72) RICHARD A. HIMMELMANN

(21) BR 10 2019 006551-6 A2

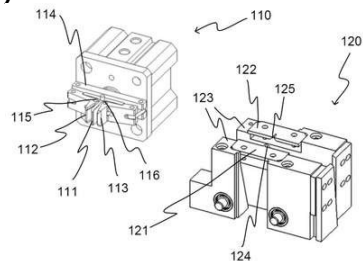

Código 3.1 - Publicação do Pedido de Patente ou de Certificado de Adição de Invenção

(22) 01/04/2019

(30) 11/04/2018 EP 18166861.7

(51) H05K 13/04 (1968.09)

(54) MÉTODO E DISPOSITIVO PARA PROCESSAMENTO DE UM COMPONENTE ELETRÔNICO RADIAL

(71) SALCOMP OYJ (FI)

(72) SIMO VALJUS; KARI SAVOLAINEN; PERTTI KUOSMANEN; PEKKA

HÄRKÄLÄ; JUHA KANTOLA; VESA MÄKELÄ; PEKKA NUMMERNPAA

(21) BR 10 2019 006577-0 A2

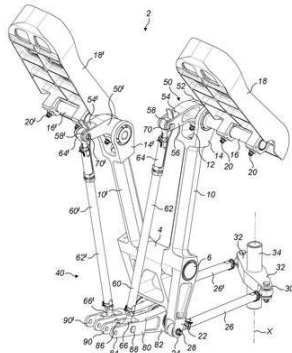

Código 3.1 - Publicação do Pedido de Patente ou de Certificado de Adição de Invenção

(22) 01/04/2019

(30) 16/04/2018 EP 18305466.7

(51) B64C 25/44 (1968.09), B64C 13/30 (1968.09)

(54) HASTE DE FREIO, MECANISMO DE DIREÇÃO/FRENAGEM, E, BLINDAGEM DE EXTREMIDADE DE HASTE

(71) RATIER-FIGEAC SAS (FR)

(72) PIERRE-JACQUES LABRY

(21) BR 10 2019 006832-9 A2

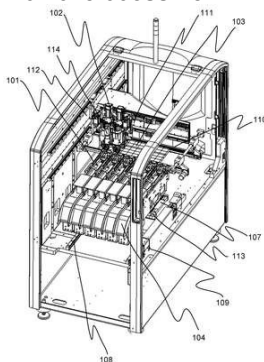

Código 3.1 - Publicação do Pedido de Patente ou de Certificado de Adição de Invenção

(22) 04/04/2019

(30) 11/04/2018 EP 18166862.5

(51) H05K 13/04 (1968.09)

(54) DISPOSITIVO DE MONTAGEM DE COMPONENTES ELETRÔNICOS E MÉTODO PARA CONFIGURAÇÃO DE DISPOSITIVO DE MONTAGEM DE COMPONENTES ELETRÔNICOS

(71) SALCOMP OYJ (FI)

(72) SIMO VALJUS; KARI SAVOLAINEN; PERTTI KUOSMANEN; PEKKA HÄRKÄLÄ; JUHA KANTOLA; VESA MÄKELÄ; PEKKA NUMMENPÄÄ

(21) BR 10 2019 007123-0 A2

Código 3.1 - Publicação do Pedido de Patente ou de Certificado de Adição de Invenção

(22) 08/04/2019

(30) 16/04/2018 US 15/954,271

(51) G06F 17/27 (1995.01), G10L 15/18 (2000.01), G10L 15/22 (2000.01)

(52) G06F 17/271, G10L 15/1822, G10L 15/22

(54) ASSISTENTES DIGITAIS E MÉTODOS ASSOCIADOS PARA UM VEÍCULO DE TRANSPORTE

(71) PANASONIC AVIONICS CORPORATION (US)

(72) RAWAD HILAL; GURMUKH KHABRANI; CHIN PERNG

(21) BR 10 2019 007149-4 A2

Código 3.1 - Publicação do Pedido de Patente ou de Certificado de Adição de Invenção

(22) 09/04/2019

(30) 11/04/2018 FR 1853186

(51) B66D 3/04 (1968.09), A62B 1/14 (1968.09), A63B 29/02 (1968.09), A62B 1/18 (1968.09)

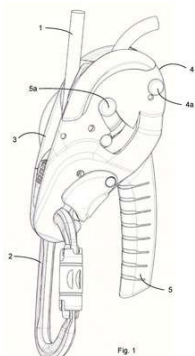

(54) DESCENSOR AUTOBLOCANTE COM ALAVANCA DESENGATÁVEL
 (71) ZEDEL (FR)
 (72) PIERRE-OLIVIER CHABOD; CHRISTOPHE QUILLARD; AURÉLIE BERGEZ

(21) BR 10 2019 007286-5 A2

Código 3.1 - Publicação do Pedido de Patente ou de Certificado de Adição de Invenção
 (22) 10/04/2019
 (30) 11/04/2018 US 62/655.868
 (51) A01D 47/00 (1968.09)
 (52) A01D 47/00
 (54) TUBO DENTADO PARA ROSCA TRANSPORTADORA HELICOIDAL
 (71) CNH INDUSTRIAL AMERICA LLC (US)
 (72) DOUGLAS SORENSEN

(21) BR 10 2019 007399-3 A2

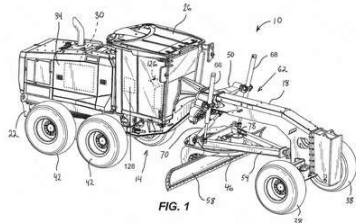

Código 3.1 - Publicação do Pedido de Patente ou de Certificado de Adição de Invenção
 (22) 11/04/2019
 (30) 13/04/2018 US 15/952,695
 (51) A01B 63/104 (1968.09), E02F 3/633 (1985.01), E02F 3/85 (1968.09), A01B 63/10 (1968.09)
 (54) VEÍCULO DE TRABALHO, SISTEMA DE CONTROLE, E, MÉTODO PARA MOVER UM IMPLEMENTO DE TRABALHO DE UM VEÍCULO DE TRABALHO
 (71) DEERE & COMPANY (US)
 (72) ADAM ZELL

(21) BR 10 2019 007438-8 A2

Código 3.1 - Publicação do Pedido de Patente ou de Certificado de Adição de Invenção
 (22) 12/04/2019
 (30) 12/04/2018 AU 2018901219
 (51) A45D 24/10 (1968.09)
 (52) A45D 24/10
 (54) PENTE CONTRA PIOLHOS
 (71) MOSHE MAOR (AU)
 (72) MOSHE MAOR; EDWARD JOSEPH KHOURY

(21) BR 10 2019 007586-4 A2

Código 3.1 - Publicação do Pedido de Patente ou de Certificado de Adição de

Invenção

(22) 15/04/2019

(30) 16/04/2018 PB 2020773

(51) A22C 21/00 (1968.09)

(52) A22C 21/0046

(54) APARELHO PARA PROCESSAMENTO DE AVES COMPREENDENDO UMA OU MAIS UNIDADES DE TRANSFERÊNCIA

(71) MEYN FOOD PROCESSING TECHNOLOGY B.V. (NL)

(72) VAN HILLO, ERIC ADRIAAN; VAN STEIJN, ALOYSIUS CHRISTIANUS MARIA; HAGENDOORN, JAN WILLEM

(21) BR 10 2019 007696-8 A2

Código 3.1 - Publicação do Pedido de Patente ou de Certificado de Adição de Invenção

(22) 16/04/2019

(30) 24/04/2018 US 15/961,784

(51) A61B 10/00 (1968.09), A61B 90/96 (2016.01), G01N 35/00 (1980.01), G01N 1/00 (1968.09)

(52) A61B 10/0096, A61B 90/96, G01N 35/00732, G01N 35/00871, G01N 2001/005, G01N 2035/00752, G01N 2035/00831

(54) LÂMINA DE ESPÉCIME POSSUINDO VÁRIOS CÓDIGOS DE BARRAS

(71) SAKURA FINETEK USA, INC (US)

(72) ERICO VON BUEREN

(21) BR 10 2019 007846-4 A2

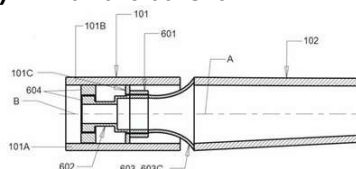

Código 3.1 - Publicação do Pedido de Patente ou de Certificado de Adição de Invenção

(22) 17/04/2019

(30) 20/04/2018 EP 18 168 469.7

(51) F03D 80/50 (2016.01), F03D 1/06 (1968.09)

(54) SEGMENTO DE RAIZ E LÂMINA DE ROTOR SEGMENTADA

(71) YOUWINENERGY GMBH (DE)

(72) ROLF ROHDEN

(21) BR 10 2019 007894-4 A2

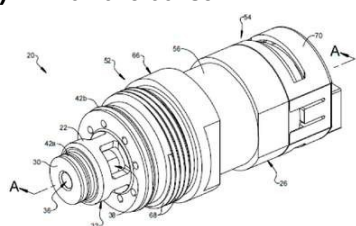

Código 3.1 - Publicação do Pedido de Patente ou de Certificado de Adição de Invenção

(22) 17/04/2019

(30) 17/04/2018 US 15/954,815

(51) F16K 31/06 (1968.09), F16K 21/00 (1968.09)

(54) VÁLVULA MODULAR COM ASSENTO DE VÁLVULA EM ANEL EM O

(71) MAC VALVES, INC. (US)

(72) BRETT LANDACRE; MATTHEW NEFF; JEFFREY SIMMONDS

(21) BR 10 2019 008116-3 A2

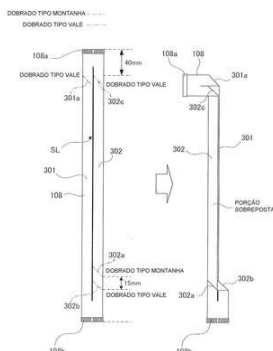

Código 3.1 - Publicação do Pedido de Patente ou de Certificado de Adição de Invenção

(22) 22/04/2019

(30) 24/04/2018 JP 2018-083497

(51) H01B 7/08 (1968.09), H01B 7/17 (2000.01), H05K 7/02 (1968.09), G03G 15/00 (1968.09), H02G 11/00 (1968.09), H04N 1/00 (1968.09)

(54) CABO CHATO E APARELHO ELETRÔNICO

(71) CANON KABUSHIKI KAISHA (JP)

(72) DAISUKE AKAGI

(21) BR 10 2019 008158-9 A2

Código 3.1 - Publicação do Pedido de Patente ou de Certificado de Adição de Invenção

(22) 22/04/2019

(30) 26/04/2018 DE 102018110042.6; 25/03/2019 DE 102019107520.3

(51) H02P 1/16 (1968.09), F25B 31/02 (1968.09), H02K 15/02 (1968.09)

(54) DISPOSITIVO PARA ACIONAMENTO DE UM COMPRESSOR, SEU USO E MÉTODO DE MONTAGEM DO DISPOSITIVO

(71) HANON SYSTEMS (KR)

(72) BERND GUNTERMANN; DAVID WALISKO; STEPHAN HEINRICH

(21) BR 10 2019 008224-0 A2

Código 3.1 - Publicação do Pedido de Patente ou de Certificado de Adição de Invenção

(22) 24/04/2019

(30) 25/04/2018 US 15/961,948

(51) B21K 1/06 (1968.09), F16C 3/02 (1968.09)

(54) EIXO DE UMA PEÇA E MÉTODO DE FABRICAÇÃO

(71) ARVINMERITOR TECHNOLOGY, LLC. (US)

(72) ANDREW BODARY; ANTONIO COLETTA; JAW-PING PAN

(21) BR 10 2019 008266-6 A2

Código 3.1 - Publicação do Pedido de Patente ou de Certificado de Adição de Invenção

(22) 24/04/2019

(30) 26/04/2018 IN 201811015861

(51) H04W 4/42 (2018.01), H04W 84/18 (2009.01)

(52) H04W 4/42, H04W 84/18

(54) MÉTODO PARA ARQUITETURAS DE REDES DE COMUNICAÇÃO SEM FIO DE AVIÔNICA, E, SISTEMA PARA ARQUITETURAS DE COMUNICAÇÃO AVIÔNICA SEM FIO

(71) ROSEMOUNT AEROSPACE, INC. (US)

(72) SUBHRA KANTI DAS; ADISHESHA CHINKNYAKANHALLI

SIVARAMASASTRY; RAMAMURTHY PRASANNA

(21) BR 10 2019 008275-5 A2 Código 3.1 - Publicação do Pedido de Patente ou de Certificado de Adição de Invenção
(22) 24/04/2019
(30) 26/04/2018 FR 1853686
(51) F16L 23/08 (1990.01), F16L 23/032 (1990.01), F16L 33/04 (1968.09)
(54) SISTEMA DE APERTO, CONJUNTO, E, MÉTODO DE MONTAGEM
(71) CAILLAU (FR)
(72) STÉPHANE DRIVON; NICOLAS RIGOLLET

(21) BR 10 2019 008433-2 A2 Código 3.1 - Publicação do Pedido de Patente ou de Certificado de Adição de Invenção
(22) 25/04/2019
(30) 27/04/2018 US 15/964,857
(51) A61M 25/09 (1995.01), A61B 17/12 (1968.09)
(52) A61M 25/0905, A61B 17/12163
(54) SISTEMA DE DESCONEXÃO DE DISPOSITIVO MÉDICO IMPLANTÁVEL COM TUBO DIVIDIDO
(71) DEPUY SYNTHES PRODUCTS, INC. (US)
(72) JUAN LORENZO

(21) BR 10 2019 008441-3 A2 Código 3.1 - Publicação do Pedido de Patente ou de Certificado de Adição de Invenção
(22) 25/04/2019
(30) 30/04/2018 DE 102018110354.9
(51) H02M 1/00 (1968.09)
(54) MÓDULO ELETRÔNICO DE INVERSOR PARA UM COMPRESSOR ELÉTRICO DE APARELHO DE AR CONDICIONADO E SEU MÉTODO PARA MONTAGEM
(71) HANON SYSTEMS (KR)
(72) BERND GUNTERMANN; BERNADETTE GOEBBELS; THOMAS ALBERTERNST

(21) BR 10 2019 008442-1 A2 Código 3.1 - Publicação do Pedido de Patente ou de Certificado de Adição de Invenção
(22) 25/04/2019
(30) 30/04/2018 DE 102018110357.3
(51) H02K 5/18 (1968.09), H02K 5/20 (1968.09), H02K 5/22 (1968.09)
(54) CARCAÇA DE MOTOR E CONJUNTO COMPREENDENDO UMA CARCAÇA DE MOTOR PARA UM COMPRESSOR

(71) HANON SYSTEMS (KR)
 (72) BERND GUNTERMANN; MICHAEL FRIEDL; STEPHAN WERKER

(21) BR 10 2019 008444-8 A2

Código 3.1 - Publicação do Pedido de Patente ou de Certificado de Adição de Invenção

(22) 25/04/2019

(30) 30/04/2018 DE 102018110361.1

(51) H01R 43/18 (1985.01), H02M 7/44 (1968.09), B60H 1/00 (1968.09)

(54) CONJUNTO DE MONTAGEM COM COMPONENTES DE POTÊNCIA ELETRÔNICOS LIGADOS POR FIOS E SUA CONSTRUÇÃO COM UMA CAIXA DE MOTOR

(71) HANON SYSTEMS (KR)

(72) BERND GUNTERMANN; BERNADETTE GOEBBELS; STEPHAN WERKER

(21) BR 12 2014 005569-2 A2

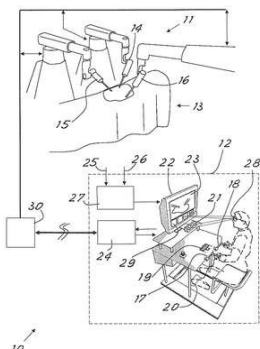

Código 3.1 - Publicação do Pedido de Patente ou de Certificado de Adição de Invenção

(22) 01/04/2011

(30) 07/04/2010 IT MI2010A000579

(51) A61B 19/00 (1968.09), A61B 5/11 (1990.01)

(54) SISTEMA CIRÚRGICO ROBOTIZADO COM CONTROLE APERFEIÇOADO

(62) BR 11 2012 025516-9 01/04/2011

(71) SOFAR SPA (IT)

(72) EMILIO RUIZ MORALES; DAMIEN BRASSET; PAOLO INVERNIZZI

(21) BR 13 2018 007499-6 E2

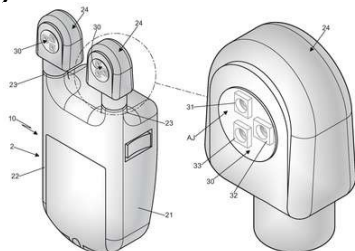

Código 3.1 - Publicação do Pedido de Patente ou de Certificado de Adição de Invenção

(22) 13/04/2018

(51) A61B 1/06 (1968.09), G01N 21/01 (1980.01), H05B 37/02 (1968.09)

(54) APARELHO TRANSILUMINADOR CUTÂNEO

(61) PI 0804147-4 25/09/2008

(71) JOSE HUMBERTO YATSUDA MOROMIZATO (BR/SP)

(72) JOSE HUMBERTO YATSUDA MOROMIZATO

(21) BR 20 2013 000488-5 U2

Código 3.1 - Publicação do Pedido de Patente ou de Certificado de Adição de Invenção

(22) 08/01/2013

(51) A43B 3/10 (1968.09)

(52) A43B 3/105

(54) DISPOSIÇÃO CONSTRUTIVA INTRODUIDA A CALÇADO COM TIRA DE DEDO

(71) Grendene S.A. (BR/RS)

(72) Edson Matsuo

(21) BR 20 2017 006994-5 U2

Código 3.1 - Publicação do Pedido de Patente ou de Certificado de Adição de Invenção

(22) 05/04/2017

(51) A01M 7/00 (1968.09), B05B 13/04 (1968.09)

(52) A01M 7/0042, A01M 7/0039, B05B 13/04

(54) DISPOSIÇÃO CONSTRUTIVA APLICADA EM PULVERIZADOR DE DEFENSIVOS AGRÍCOLAS

(71) ADILSON ALVES RODRIGUES (BR/MG)

(72) ADILSON ALVES RODRIGUES

(21) BR 20 2017 018184-2 U2

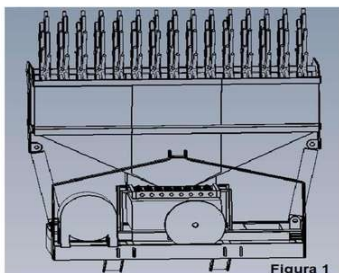

Código 3.1 - Publicação do Pedido de Patente ou de Certificado de Adição de Invenção

(22) 24/08/2017

(51) A01D 46/28 (1980.01)

(54) DISPOSIÇÃO CONSTRUTIVA EM COLHEITADEIRA

(71) ANDERSON GIACOMIN (BR/RS)

(72) ANDERSON GIACOMIN

(21) BR 20 2018 007197-7 U2

Código 3.1 - Publicação do Pedido de Patente ou de Certificado de Adição de Invenção

(22) 10/04/2018

(51) A41B 13/10 (1968.09)

(52) A41B 13/10

(54) APERFEIÇOAMENTOS ESTRUTURAIS INTRODUIDOS EM BABADOR

(71) ELITON CESAR CLAROXAVIER (BR/SP)

(72) ELITON CESAR CLARO XAVIER

(21) BR 20 2018 007217-5 U2

Código 3.1 - Publicação do Pedido de Patente ou de Certificado de Adição de Invenção

(22) 10/04/2018

(51) A47K 5/06 (1968.09)

(52) A47K 5/06

(54) TOTEM PUBLICITÁRIO E DISPENSADOR DE AMOSTRAS GRÁTIS DE PRODUTOS

(71) CARIOCA MÍDIA E LOCAÇÃO EIRELI - ME (BR/RJ)

(72) HIGOR DO AMARAL LEITE

(21) BR 20 2018 007221-3 U2

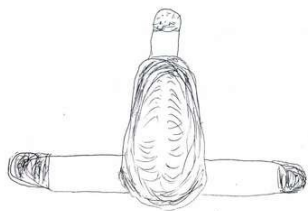

Código 3.1 - Publicação do Pedido de Patente ou de Certificado de Adição de Invenção

(22) 10/04/2018

(51) A61F 5/451 (1985.01)

(52) A61F 5/451

(54) COLETOR DE FEZES HUMANA

(71) HELENA FLORINDA DE JESUS FROTA (BR/MG)

(72) HELENA FLORINDA DE JESUS FROTA

(21) BR 20 2018 007222-1 U2

Código 3.1 - Publicação do Pedido de Patente ou de Certificado de Adição de Invenção

(22) 10/04/2018

(51) A01D 34/835 (2000.01)

(52) A01D 34/835

(54) DISPOSIÇÃO TÉCNICA INTRODUZIDA EM ROLETE MULTIFUNCIONAL

(71) ALESSANDRA TABANEZ HERNANDES (BR/SP)

(72) ALESSANDRA TABANEZ HERNANDES

(21) BR 20 2018 007236-1 U2

Código 3.1 - Publicação do Pedido de Patente ou de Certificado de Adição de Invenção

(22) 10/04/2018

(51) F21S 8/08 (2000.01)

(52) F21S 8/088

(54) ÁRVORE SOLAR

(71) PATRÍCIA DE ALMEIDA O´REILLY (BR/SP) ; JEAN PIERRE CIRIADES (BR/SP)

(72) PATRÍCIA DE ALMEIDA O´REILLY; JEAN PIERRE CIRIADES

(21) BR 20 2018 007238-8 U2

Código 3.1 - Publicação do Pedido de Patente ou de Certificado de Adição de Invenção

(22) 10/04/2018

(51) E01F 9/20 (2016.01)

(52) E01F 9/20

(54) DISPOSIÇÃO APLICADA EM SISTEMA ALTERNATIVO PNEUMÁTICO PARA GERAR ENERGIA MOTRIZ LIMPA E SUSTENTÁVEL POR MEIO DE AR COMPRIMIDO.

(71) GÉLCIO FACCIOLI DE CASTRO (BR/SP)

(72) GÉLCIO FACCIOLI DE CASTRO

(21) BR 20 2018 007261-2 U2

Código 3.1 - Publicação do Pedido de Patente ou de Certificado de Adição de Invenção

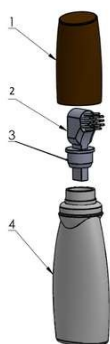

(22) 10/04/2018

(51) F16N 3/06 (1968.09)

(54) DISPOSITIVO PARA LUBRIFICAÇÃO DE CORRENTE DE TRANSMISSÃO

(71) PAULO ROBERTO KOVALICK DE OLIVEIRA (BR/RS)

(72) Sigilo de Autor, conforme solicitado e com base no artigo 6º, § 4º da LPI

(21) BR 20 2018 007262-0 U2

Código 3.1 - Publicação do Pedido de Patente ou de Certificado de Adição de Invenção

(22) 11/04/2018

(51) B65D 19/00 (1968.09)

(52) B65D 19/00

(54) DISPOSIÇÃO CONSTRUTIVA INTRODUZIDA EM PALLET

(71) IBT INDÚSTRIA E COMÉRCIO DE TERMOPLÁSTICOS LTDA (BR/SC)

(72) ROBERSON RODRIGO THRUN

(21) BR 20 2018 007273-6 U2

Código 3.1 - Publicação do Pedido de Patente ou de Certificado de Adição de Invenção

(22) 11/04/2018

(51) A61B 5/0488 (1990.01)

(52) A61B 5/0488

(54) EQUIPAMENTO PORTÁTIL DE ELETROMIOGRAFIA SEM ELETRODO DE REFERÊNCIA

(71) BRUNO RODRIGUEZ TONDIN (BR/RS)

(72) BRUNO RODRIGUEZ TONDIN

(21) BR 20 2018 007274-4 U2

Código 3.1 - Publicação do Pedido de Patente ou de Certificado de Adição de Invenção

(22) 11/04/2018

(51) A24F 15/14 (1968.09)

(52) A24F 15/14

(54) DISPOSITIVO PORTÁTIL PARA APAGAR E ACONDICIONAR UM CIGARRO DE USO INTERMITENTE.

(71) UBIRACI PINHEL (BR/SP) ; ANTONIO CARLOS ACOSTA ALVES JUNIOR (BR/SP)

(72) UBIRACI PINHEL

(21) BR 20 2018 007279-5 U2

Código 3.1 - Publicação do Pedido de Patente ou de Certificado de Adição de Invenção

(22) 11/04/2018

(51) H04N 13/332 (2018.01)
 (52) H04N 13/332
 (54) DISPOSITIVO PARA PADRONIZAÇÃO DE FOTOGRAFIAS MÉDICO ODONTOLÓGICAS A PARTIR DE CÂMERAS DE APARELHO CELULAR SMARTPHONE
 (71) TECHNEW COMÉRCIO E INDÚSTRIA LTDA. (BR/RJ)
 (72) MARCO ANTÔNIO MASIOLI

(21) BR 20 2018 007283-3 U2 Código 3.1 - Publicação do Pedido de Patente ou de Certificado de Adição de Invenção
 (22) 11/04/2018
 (51) A47B 3/083 (1968.09)
 (52) A47B 3/083
 (54) DISPOSIÇÃO CONSTRUTIVA INTRODUZIDA EM MESA
 (71) RODRIGO CEZAR DOS REIS ROCHA (BR/RJ)
 (72) RODRIGO CEZAR DOS REIS ROCHA

(21) BR 20 2018 007288-4 U2 Código 3.1 - Publicação do Pedido de Patente ou de Certificado de Adição de Invenção
 (22) 11/04/2018
 (51) G04B 47/00 (1968.09)
 (52) G04B 47/003
 (54) CALENDÁRIO APLICÁVEL EM RELÓGIO DE PULSO
 (71) CARLOS EDERVAL LEITE GALINDO (BR)
 (72) CARLOS EDERVAL LEITE GALINDO

(21) BR 20 2018 007316-3 U2 Código 3.1 - Publicação do Pedido de Patente ou de Certificado de Adição de Invenção
 (22) 12/04/2018
 (51) B23Q 11/08 (1968.09)
 (52) B23Q 11/08
 (54) EQUIPAMENTO PARA ELIMINAÇÃO DE NÉVOA DE ÓLEO OU FLUIDO DE CORTE RESIDUAL EM CENTRAIS DE USINAGEM
 (71) INSPIRE COMÉRCIO DE EQUIPAMENTOS PARA EXAUSTÃO LTDA. - ME (BR/SC)
 (72) ALEXANDRE LEMISZ

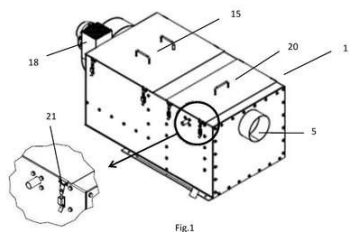

(21) BR 20 2018 007336-8 U2 Código 3.1 - Publicação do Pedido de Patente ou de Certificado de Adição de Invenção
 (22) 12/04/2018
 (51) B65D 77/04 (1968.09), B65D 23/08 (1968.09)
 (54) DISPOSIÇÕES INTRODUZIDAS EM MASSAS GELATINOSAS



(71) RICARDO MAEDA (BR/SP)
 (72) RICARDO MAEDA

(21) BR 20 2018 007346-5 U2

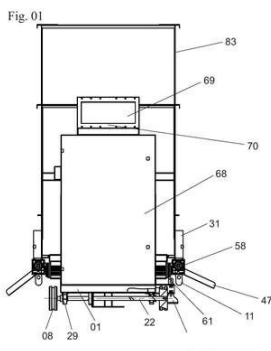

Código 3.1 - Publicação do Pedido de Patente ou de Certificado de Adição de Invenção
 (22) 12/04/2018
 (51) A01K 5/02 (1968.09)
 (54) DISTRIBUIDOR AUTOMÁTICO DE RAÇÃO
 (71) RENAN ZOLET (BR/RS) ; OTÁVIO AUGUSTO FIANCO (BR/RS)
 (72) RENAN ZOLET

(21) BR 20 2018 007349-0 U2

Código 3.1 - Publicação do Pedido de Patente ou de Certificado de Adição de Invenção
 (22) 12/04/2018
 (51) A41D 13/00 (1968.09)
 (52) A41D 13/00
 (54) UNIFORME PROFISSIONAL PARCIAL OU TOTALMENTE RESISTENTE A CORTES
 (71) SERGIO CONVENTO JUNIOR (BR/SP)
 (72) SERGIO CONVENTO JUNIOR

(21) BR 20 2018 007388-0 U2

Código 3.1 - Publicação do Pedido de Patente ou de Certificado de Adição de Invenção
 (22) 12/04/2018
 (51) B65D 85/32 (1968.09)
 (52) B65D 85/324
 (54) BANDEJA PARA OVOS ANTIDSLIZANTE
 (71) SAMAJ EMBALAGENS LTDA EPP (BR/ES)
 (72) Sigilo de Autor, conforme solicitado e com base no artigo 6º, § 4º da LPI

(21) BR 20 2018 007405-4 U2

Código 3.1 - Publicação do Pedido de Patente ou de Certificado de Adição de Invenção
 (22) 12/04/2018
 (51) B65B 25/18 (1968.09)
 (52) B65B 25/18
 (54) DISPOSIÇÃO CONSTRUTIVA EM MÁQUINA AUTOMÁTICA

AUTO-ALIMENTADORA E EMBALADORA PARA PÃES

(71) CARLOS ALVINO SASSE (BR/SC)

(72) CARLOS ALVINO SASSE

(21) BR 20 2018 007429-1 U2 Código 3.1 - Publicação do Pedido de Patente ou de Certificado de Adição de Invenção
 (22) 12/04/2018
 (51) A61M 37/00 (1968.09)
 (52) A61M 37/0076
 (54) DISPOSIÇÃO INTRODUZIDA EM MÁQUINA DE TATUAGEM
 (71) LEONARDO ALVES MARTINS (BR/SC)
 (72) Sigilo de Autor, conforme solicitado e com base no artigo 6º, § 4º da LPI

(21) BR 20 2018 007433-0 U2 Código 3.1 - Publicação do Pedido de Patente ou de Certificado de Adição de Invenção
 (22) 12/04/2018
 (51) A61M 37/00 (1968.09)
 (52) A61M 37/0076
 (54) DISPOSIÇÃO INTRODUZIDA EM MÁQUINA DE TATUAGEM
 (71) LEONARDO ALVES MARTINS (BR/SC)
 (72) Sigilo de Autor, conforme solicitado e com base no artigo 6º, § 4º da LPI

(21) BR 20 2018 007436-4 U2 Código 3.1 - Publicação do Pedido de Patente ou de Certificado de Adição de Invenção
 (22) 12/04/2018
 (51) A61M 37/00 (1968.09)
 (52) A61M 37/0076
 (54) DISPOSIÇÃO INTRODUZIDA EM MÁQUINA DE TATUAGEM
 (71) LEONARDO ALVES MARTINS (BR/SC)
 (72) Sigilo de Autor, conforme solicitado e com base no artigo 6º, § 4º da LPI

(21) BR 20 2018 007441-0 U2 Código 3.1 - Publicação do Pedido de Patente ou de Certificado de Adição de Invenção
 (22) 12/04/2018
 (51) E04C 2/40 (1968.09)
 (52) E04C 2/40
 (54) DISPOSIÇÕES INTRODUZIDAS EM CHAPA DE REVESTIMENTO CERÂMICO
 (71) KALENBORN INTERNATIONAL GMBH & CO. KG (DE)
 (72) LUIZ ANTÔNIO DE CAMPOS; LUIS FERNANDO SARAIVA DE ABREU CHAGAS

(21) BR 20 2018 007448-8 U2 Código 3.1 - Publicação do Pedido de Patente ou de Certificado de Adição de

Invenção

(22) 13/04/2018

(51) B67D 7/32 (2010.01)

(52) B67D 7/3209

(54) DISPOSIÇÃO INTRODUZIDA EM PROTETOR COM COLETOR DE COMBUSTÍVEL PARA ABASTECIMENTO DE VEÍCULOS AUTOMOTIVOS

(71) NATALINO PEREIRA DA SILVA (BR/RS)

(72) NATALINO PEREIRA DA SILVA

(21) BR 20 2018 007458-5 U2

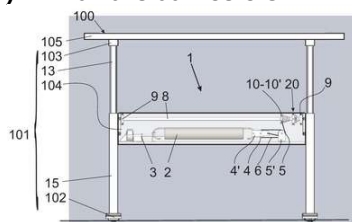

Código 3.1 - Publicação do Pedido de Patente ou de Certificado de Adição de

Invenção

(22) 13/04/2018

(51) A47B 9/06 (1968.09)

(54) DISPOSIÇÃO APLICADA EM MECANISMO ELEVADOR DE TAMPO DE MESA

(71) STEFAN ROBERTO STEGMANN (BR/SP)

(72) STEFAN ROBERTO STEGMANN

(21) BR 20 2018 007462-3 U2

Código 3.1 - Publicação do Pedido de Patente ou de Certificado de Adição de

Invenção

(22) 13/04/2018

(51) A61J 15/00 (1968.09)

(52) A61J 15/0015

(54) PROTETOR PARA GASTROSTOMIA, JEJUNOSTOMIA E BOTON.

(71) CLEUSA RODRIGUES DOS SANTOS (BR/RJ)

(72) CLEUSA RODRIGUES DOS SANTOS

(21) BR 20 2018 007466-6 U2

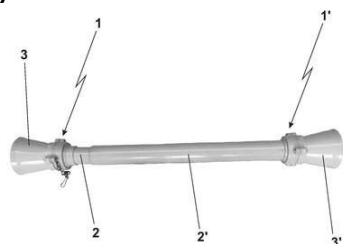

Código 3.1 - Publicação do Pedido de Patente ou de Certificado de Adição de

Invenção

(22) 13/04/2018

(51) F16D 3/84 (1968.09)

(52) F16D 3/843

(54) DISPOSIÇÃO CONSTRUTIVA INTRODUZIDA EM PROTETOR DE EIXO CARDÃ

(71) JOSÉ ROBERTO MIRANDA (BR/SP)

(72) JOSÉ ROBERTO MIRANDA

(21) BR 20 2018 007477-1 U2

Código 3.1 - Publicação do Pedido de Patente ou de Certificado de Adição de

Invenção

(22) 13/04/2018

(51) B65F 1/14 (1968.09), B65F 1/00 (1968.09)

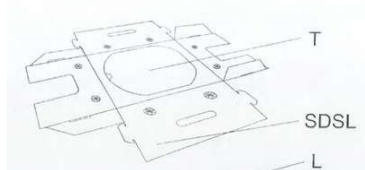

(52) B65F 1/14, B65F 1/0006
 (54) APERFEIÇOAMENTO CONSTRUTIVO INTRODUCIDO EM SUPORTE
 DESCARTÁVEL PARA SACOS DE LIXO COM ABAS DE TRANSPORTE E
 SISTEMAS DE TRAVAMENTO
 (71) NILTON JORGE BERGER DEL ZOTTO (BR)
 (72) NILTON JORGE BERGER DEL ZOTTO

(21) BR 20 2018 007539-5 U2

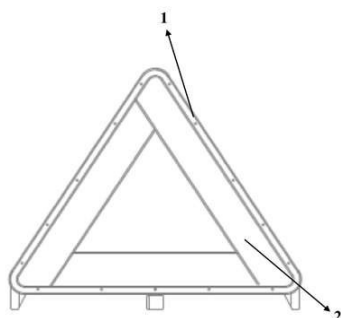

Código 3.1 - Publicação do Pedido de Patente ou de Certificado de Adição de
 Invenção
 (22) 13/04/2018
 (51) B60Q 7/00 (1968.09)
 (54) APARELHO DE SINALIZAÇÃO AUTOMOTIVA
 (71) MARY HABARA (BR/DF)
 (72) MARY HABARA

(21) BR 20 2018 007543-3 U2

Código 3.1 - Publicação do Pedido de Patente ou de Certificado de Adição de
 Invenção
 (22) 13/04/2018
 (51) B65D 81/32 (1968.09), E03D 9/00 (1968.09)
 (52) B65D 81/325, E03D 9/005
 (54) DISPOSIÇÃO CONSTRUTIVA INTRODUCIDA EM APLICADOR DE GEL
 SANITÁRIO
 (71) ROGERIO VENÂNCIO SOARES (BR/SP) ; VALERIA ANTUNES RIBEIRO
 HOMEM (BR/SP)
 (72) ROGÉRIO VENANCIO SOARES

(21) BR 20 2018 007550-6 U2

Código 3.1 - Publicação do Pedido de Patente ou de Certificado de Adição de
 Invenção
 (22) 13/04/2018
 (51) A61M 37/00 (1968.09)
 (52) A61M 37/0076
 (54) DISPOSIÇÃO INTRODUCIDA EM MÁQUINA DE TATUAGEM
 (71) LEONARDO ALVES MARTINS (BR/SC)
 (72) Sigilo de Autor, conforme solicitado e com base no artigo 6º, § 4º da LPI

(21) BR 20 2018 007553-0 U2

Código 3.1 - Publicação do Pedido de Patente ou de Certificado de Adição de
 Invenção
 (22) 13/04/2018
 (51) A61M 37/00 (1968.09)
 (52) A61M 37/0076

(54) DISPOSIÇÃO INTRODUZIDA EM MÁQUINA DE TATUAGEM

(71) LEONARDO ALVES MARTINS (BR/SC)

(72) Sigilo de Autor, conforme solicitado e com base no artigo 6º, § 4º da LPI

(21) BR 20 2018 007559-0 U2

Código 3.1 - Publicação do Pedido de Patente ou de Certificado de Adição de Invenção

(22) 13/04/2018

(51) A61M 37/00 (1968.09)

(52) A61M 37/0076

(54) DISPOSIÇÃO INTRODUZIDA EM MÁQUINA DE TATUAGEM

(71) LEONARDO ALVES MARTINS (BR/SC)

(72) Sigilo de Autor, conforme solicitado e com base no artigo 6º, § 4º da LPI

(21) BR 20 2018 007563-8 U2

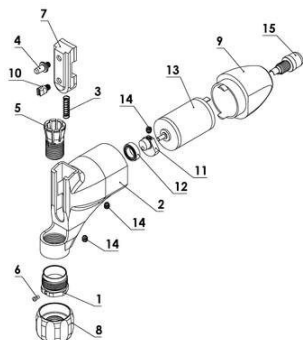

Código 3.1 - Publicação do Pedido de Patente ou de Certificado de Adição de Invenção

(22) 13/04/2018

(51) A61M 37/00 (1968.09)

(52) A61M 37/0076

(54) DISPOSIÇÃO INTRODUZIDA EM MÁQUINA DE TATUAGEM

(71) LEONARDO ALVES MARTINS (BR/SC)

(72) Sigilo de Autor, conforme solicitado e com base no artigo 6º, § 4º da LPI

(21) BR 20 2018 007565-4 U2

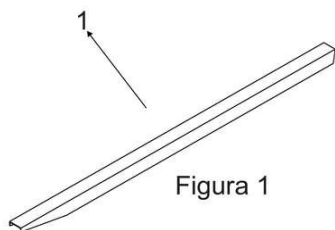

Código 3.1 - Publicação do Pedido de Patente ou de Certificado de Adição de Invenção

(22) 13/04/2018

(51) B65B 51/04 (1968.09), B65D 30/24 (1980.01), B65B 1/04 (1968.09)

(54) CABEÇOTE AUTOMÁTICO PARA A COSTURA DE TECIDOS EM RÁFIA

(71) AI7 MANUTENCAO E AUTOMACAO ELETRICA LTDA ME (BR/SP)

(72) JEFERSON FLOR FRANCO

(21) BR 20 2018 007567-0 U2

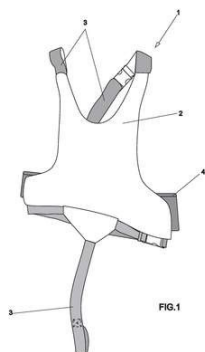

Código 3.1 - Publicação do Pedido de Patente ou de Certificado de Adição de Invenção

(22) 13/04/2018

(51) A61F 5/02 (1968.09)

(54) COLETE DE SEGURANÇA PARA PORTADORES DE NECESSIDADES ESPECIAIS

(71) DIRLENE DA LUZ GONÇALVES CZECK (BR/PR)

(72) DIRLENE DA LUZ GONÇALVES CZECK

(21) BR 20 2018 007569-7 U2

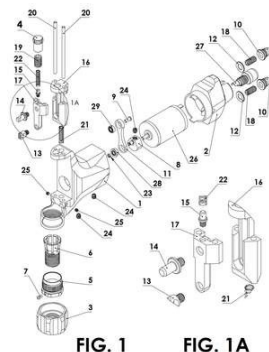

FIG. 1 FIG. 1A

Código 3.1 - Publicação do Pedido de Patente ou de Certificado de Adição de Invenção

(22) 13/04/2018

(51) A61M 37/00 (1968.09)

(52) A61M 37/0076

(54) DISPOSIÇÃO INTRODUZIDA EM MÁQUINA DE TATUAGEM

(71) LEONARDO ALVES MARTINS (BR/SC)

(72) Sigilo de Autor, conforme solicitado e com base no artigo 6º, § 4º da LPI

(21) BR 20 2018 007649-9 U2

Código 3.1 - Publicação do Pedido de Patente ou de Certificado de Adição de Invenção

(22) 16/04/2018

(51) A24F 1/30 (1968.09)

(52) A24F 1/30

(54) SUPORTE PARA MANGUEIRA DE NARGUILÉ

(71) ALI RAFIC SLEIMAN (BR/PR)

(72) ALI RAFIC SLEIMAN

(21) BR 20 2018 007650-2 U2

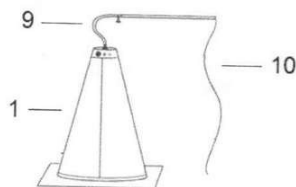

Código 3.1 - Publicação do Pedido de Patente ou de Certificado de Adição de Invenção

(22) 16/04/2018

(51) A01K 1/035 (1974.07)

(52) A01K 1/035

(54) CONE COM DISPOSITIVO ELETRÔNICO PARA ENTRETER E EXERCITAR GATOS

(71) DANIEL STANCAMPIANO (BR/SP)

(72) DANIEL STANCAMPIANO

(21) BR 20 2019 005443-9 U2

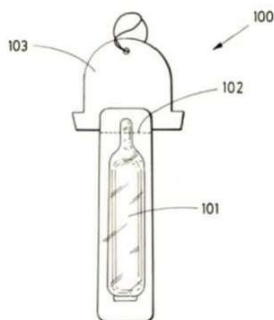

Código 3.1 - Publicação do Pedido de Patente ou de Certificado de Adição de Invenção

(22) 20/03/2019

(30) 13/04/2018 ES ES201830525U

(51) A61L 9/12 (1980.01)

(54) DISPENSADOR DE AMBIENTADOR DE AR MELHORADO

(71) ANA ISABEL RODRIGUEZ BARBERO GONZALEZ (ES)

(72) ANA ISABEL RODRÍGUEZ BARBERO GONZÁLEZ

(21) BR 20 2019 007623-8 U2

Código 3.1 - Publicação do Pedido de Patente ou de Certificado de Adição de Invenção

(22) 15/04/2019
(30) 13/04/2018 ES 201830522
(51) B65D 39/00 (1968.09)
(52) B65D 39/00
(54) TAMPÃO PARA EMBALAGENS
(71) BETAPACK, S.A.U. (ES)
(72) FRANCISCO JAVIER BERROA GARCÍA

(21) PI 0823652-6 A2

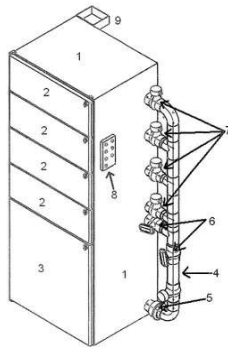

Código 3.1 - Publicação do Pedido de Patente ou de Certificado de Adição de Invenção

(22) 15/04/2008
(51) D21F 13/00 (1968.09)
(54) MÁQUINA OBTURADORA DE PAPÉIS
(71) UNIVERSIDADE FEDERAL DA BAHIA (BR/BA)
(72) PRICILA VEIGA DOS SANTOS; LUCIANA TOSTA DA SILVA; JANICE IZABEL DRUZIAN

Código 3.2 - Publicação Antecipada

Publicação do pedido depositado, a requerimento do depositante. Aplicam-se as disposições do subitem 3.1.

(21) BR 10 2018 013693-3 A2

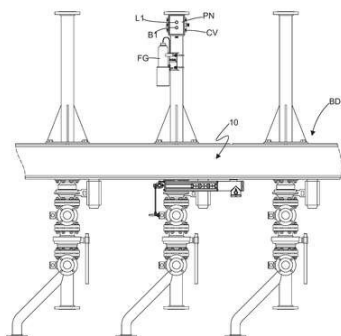

Código 3.2 - Publicação Antecipada

(22) 04/07/2018

(51) G01N 1/20 (1968.09), G01N 1/14 (1968.09)

(52) G01N 1/20, G01N 1/14

(54) AMOSTRADOR AUTOMÁTICO DE FLUÍDOS E RESPECTIVO MÉTODO DE OPERAÇÃO

(71) GUIDO TEDESCO (BR/SP)

(72) GUIDO TEDESCO

(21) BR 10 2018 071071-0 A2

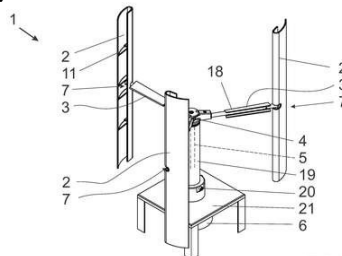

Código 3.2 - Publicação Antecipada

(22) 11/10/2018

(51) F03D 3/06 (1968.09), F03D 3/00 (1968.09), F03D 9/25 (2016.01)

(54) APERFEIÇOAMENTO EM TURBINA EÓLICA DE EIXO VERTICAL

(71) MARCOS POZZA (BR/SP)

(72) MARCOS POZZA

(21) BR 10 2019 004385-7 A2

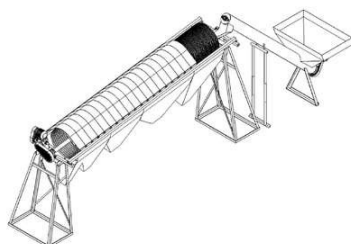

Código 3.2 - Publicação Antecipada

(22) 06/03/2019

(51) A01F 12/44 (1968.09), B07B 1/20 (1968.09)

(52) A01F 12/44, B07B 1/20

(54) CLASSIFICADORA DE AMÊNDOAS DE CACAU

(71) JOSÉ LUIZ LUCHESI (BR/PR)

(72) JOSÉ LUIZ LUCHESI

(21) BR 10 2019 006567-2 A2

Código 3.2 - Publicação Antecipada

(22) 01/04/2019

(51) C05F 11/08 (1968.09)

(52) C05F 11/08

(54) HIDRÓLISE ENZIMÁTICA DA BIOMASSA DE MICROALGA E OBTENÇÃO DE PRODUTO À BASE DE AMINOÁCIDOS LIVRES PARA USO AGRÍCOLA

(71) UNIVERSIDADE FEDERAL DO PARANA (BR/PR)

(72) GILDA MÓGOR; ATILA FRANCISCO MÓGOR; VINCE ÖRDÖG; ZOLTÁN MOLNÁR

(21) BR 20 2019 011739-2 U2 Código 3.2 - Publicação Antecipada
(22) 11/06/2019
(51) B65D 39/00 (1968.09)
(52) B65D 39/00
(54) DISPOSIÇÃO CONSTRUTIVA EM LACRE VEDADOR APLICADA EM COCO VERDE IN NATURA
(71) ANDRE LUIS DOS SANTOS CARDELLA (BR/DF)
(72) ANDRE LUIS DOS SANTOS CARDELLA

(21) BR 20 2019 015683-5 U2 Código 3.2 - Publicação Antecipada
(22) 30/07/2019
(51) B01D 21/02 (1968.09)
(54) DECANTADOR DE FLUXO ASCENDENTE COM CURVAS BRAQUISTÓCRONAS
(71) UNIVERSIDADE TECNOLÓGICA FEDERAL DO PARANA (BR/PR)
(72) ADILANDRI MÉRCIO LOBEIRO; FELLIPE JOSÉ DE MORAIS; EUDES JOSÉ ARANTES

(21) BR 20 2019 018799-4 U2 Código 3.2 - Publicação Antecipada
(22) 10/09/2019
(51) A01F 12/44 (1968.09)
(54) SEPARADOR DE PAUS
(71) JOSÉ LUIZ LUCHESI (BR/PR)
(72) TIAGOLUCHESI

Código 3.7 - Publicação Anulada

Anulação da publicação do pedido por ter sido indevida.

(21) BR 13 2012 000054-6 E2

Código 3.7 - Publicação Anulada

(22) 02/01/2012

(51) B29C 63/22 (1985.01)

(54) PROCESSO DE COLAGEM DE FILME DE POLIETILENO TUBULAR EM
CONTENTORES FLEXÍVEIS E CONTENTORES COM FILME DE
POLIETILENO

(61) PI 0601813-0 22/05/2006

(71) José Carlos Peceguini Saldanha (BR/SP)

(72) José Carlos Peceguini Saldanha

Anulada a publicação código 3.1 na RPI nº 2221 de 30/07/2013 por ter sido
indevida.

Código 3.8 - Retificação

Retificação da publicação do pedido por ter sido efetuada com incorreção que não impossibilita sua identificação. Tal publicação não implica na alteração da data de publicação do pedido de patente e nos prazos decorrentes da mesma.

(21) BR 20 2014 000994-4 U8

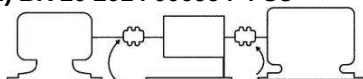

Código 3.8 - Retificação

(22) 15/01/2014

(51) G01L 3/18 (1968.09), G05D 17/00 (1968.09)

(52) G01L 3/18, G05D 17/00

(54) SENSOR SÚBITO INOPINADO DE MONITORAMENTO DO TORQUE APLICADO ENTRE ACIONADOR E ACIONADO DE SISTEMAS MECÂNICOS EM GERAL

(71) TORKFLEX TRANSMISSÕES INDUSTRIAIS LTDA (BR/SP)

(72) ADIB PEDRO BASILIO; RODRIGO AFFONSO; FERNANDO LANGE DA SILVA; LUIZ HENRIQUE POLEGATO

Referente ao código 3.1 publicado na RPI2339 de 03/11/2015 relativo ao campo INID (57) Resumo. Considerem-se os dados atuais.

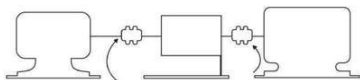

Código Pedido de Exame**Código 4.3 - Desarquivamento - Art. 33 parágrafo único da LPI.**

Desarquivado o pedido arquivado por falta de pedido de exame (subitem 11.1), para prosseguir seu andamento.

(21) BR 10 2016 011104-8 A2	Código 4.3 - Desarquivamento - Art. 33 parágrafo único da LPI. (22) 16/05/2016 (71) CAUDURO PARTICIPAÇÕES EIRELI (BR/SC)
(21) BR 10 2016 018002-3 A2	Código 4.3 - Desarquivamento - Art. 33 parágrafo único da LPI. (22) 03/08/2016 (71) RUBENS MINGRONI JUNIOR (BR)
(21) BR 10 2016 018094-5 A2	Código 4.3 - Desarquivamento - Art. 33 parágrafo único da LPI. (22) 03/08/2016 (71) BIOCELERE AGROINDUSTRIAL LTDA (BR/SP)
(21) BR 10 2016 018182-8 A2	Código 4.3 - Desarquivamento - Art. 33 parágrafo único da LPI. (22) 05/08/2016 (71) UNIVERSIDADE FEDERAL DE OURO PRETO (BR/MG) ; UNIVERSIDADE FEDERAL DE MINAS GERAIS (BR/MG)
(21) BR 10 2016 018187-9 A2	Código 4.3 - Desarquivamento - Art. 33 parágrafo único da LPI. (22) 05/08/2016 (71) UNIVERSIDADE FEDERAL DE OURO PRETO (BR/MG) ; UNIVERSIDADE FEDERAL DE MINAS GERAIS (BR/MG)
(21) BR 10 2016 019045-2 A2	Código 4.3 - Desarquivamento - Art. 33 parágrafo único da LPI. (22) 04/08/2016 (71) UNIVERSIDADE FEDERAL DA PARAÍBA (BR/PB)
(21) BR 10 2016 019048-7 A2	Código 4.3 - Desarquivamento - Art. 33 parágrafo único da LPI. (22) 04/08/2016 (71) UNIVERSIDADE FEDERAL DA PARAÍBA (BR/PB)
(21) BR 10 2016 023197-3 A2	Código 4.3 - Desarquivamento - Art. 33 parágrafo único da LPI. (22) 05/10/2016 (71) LQB LABORATÓRIO QUÍMICO BRASILEIRO - INDÚSTRIA E COMÉRCIO EIRELI - EPP (BR/SP)

(21) BR 11 2018 004623-0 A2 Código 4.3 - Desarquivamento - Art. 33 parágrafo único da LPI.
(22) 04/08/2016
(71) CHEVRON U.S.A. INC. (US)

(21) BR 11 2018 004746-5 A2 Código 4.3 - Desarquivamento - Art. 33 parágrafo único da LPI.
(22) 29/08/2016
(71) AUTO ADVANCE AIZAWA CO., LTD. (JP)

(21) BR 20 2016 018168-8 U2 Código 4.3 - Desarquivamento - Art. 33 parágrafo único da LPI.
(22) 05/08/2016
(71) ORDEMILK LTDA EPP (BR/SC)

(21) BR 20 2016 018927-1 U2 Código 4.3 - Desarquivamento - Art. 33 parágrafo único da LPI.
(22) 16/08/2016
(71) JOSÉ GERALDO RANGEL VASCONCELOS (BR/GO)

(21) PI 0601827-0 A2 Código 4.3 - Desarquivamento - Art. 33 parágrafo único da LPI.
(22) 24/03/2006
(71) Universidade Federal de Pernambuco (BR/PE)

Código Exigências Técnicas e Formais**Código 6.1 - Exigência Técnica**

Suspensão do andamento do pedido de patente que, para instrução regular, aguardará o atendimento ou contestação das exigências formuladas. O depositante poderá obter o parecer através do endereço eletrônico www.inpi.gov.br - No Acesso rápido – Faça uma busca - Patente. Para acessar, cadastre-se no Portal do INPI e use login e senha. A não manifestação do depositante no prazo de 90 (noventa) dias desta data acarretará o arquivamento definitivo do pedido.

(21) BR 10 2012 012832-2 A2	Código 6.1 - Exigência Técnica (22) 29/05/2012 (71) ALFREDO PORTELLA MARQUES (BR/SP)
(21) BR 10 2012 021462-8 A2	Código 6.1 - Exigência Técnica (22) 22/08/2012 (71) MATEUS MARRAFON NICOLSI (BR/SP)
(21) BR 10 2012 033336-8 A2	Código 6.1 - Exigência Técnica (22) 27/12/2012 (71) UNIVERSIDADE DO ESTADO DO AMAZONAS - UEA (BR/AM) ; INSTITUTO NACIONAL DE PESQUISAS DA AMAZÔNIA - INPA (BR/AM)
(21) BR 10 2013 006807-1 A2	Código 6.1 - Exigência Técnica (22) 25/03/2013 (71) UNIVERSIDADE DE SÃO PAULO - USP (BR/SP) ; ORALLS COMERCIAL LTDA. (BR/SP)
(21) BR 10 2018 004993-3 A2	Código 6.1 - Exigência Técnica (22) 13/03/2018 (71) IBT - INDÚSTRIA BRASILEIRA DE TELHAS LTDA (BR/GO)
(21) BR 11 2012 000153-1 A2	Código 6.1 - Exigência Técnica (22) 31/08/2010 (71) HALO SEALING SYSTEMS LIMITED (GB)
(21) BR 11 2012 001027-1 A2	Código 6.1 - Exigência Técnica (22) 13/07/2010 (71) IMPLANTICA PATENT LTD. (MT)
(21) BR 11 2012 001223-1 A2	Código 6.1 - Exigência Técnica

	(22) 20/08/2010 (71) Ecolab USA INC. (US)
--	--

(21) BR 11 2012 004424-9 A2	Código 6.1 - Exigência Técnica (22) 23/08/2010 (71) AL.MA.C Packaging S.R.L. (IT)
------------------------------------	---

(21) BR 11 2012 016308-6 A2	Código 6.1 - Exigência Técnica (22) 24/12/2010 (71) BASF PHARMA (CALLANISH) LIMITED (GB)
------------------------------------	--

(21) BR 11 2012 019863-7 A2	Código 6.1 - Exigência Técnica (22) 03/02/2011 (71) LANXESS DEUTSCHLAND GMBH (DE) ; BAYER INTELLECTUAL PROPERTY GMBH (DE)
------------------------------------	---

(21) BR 11 2012 021202-8 A2	Código 6.1 - Exigência Técnica (22) 23/02/2011 (71) LUMINEX CORPORATION (US)
------------------------------------	--

(21) BR 11 2012 022495-6 A2	Código 6.1 - Exigência Técnica (22) 03/03/2011 (71) Scania CV AB (SE)
------------------------------------	---

(21) BR 11 2012 025794-3 A2	Código 6.1 - Exigência Técnica (22) 11/04/2011 (71) Renault S.A.S. (FR)
------------------------------------	---

(21) BR 11 2012 026513-0 A2	Código 6.1 - Exigência Técnica (22) 18/04/2011 (71) S & C Electric Co. (US)
------------------------------------	---

(21) BR 11 2012 026694-2 A2	Código 6.1 - Exigência Técnica (22) 19/04/2011 (71) ORYZON GENOMICS S.A. (ES)
------------------------------------	---

(21) BR 11 2012 027561-5 A2	Código 6.1 - Exigência Técnica (22) 17/05/2011 (71) Firmenich SA (CH)
------------------------------------	---

(21) BR 11 2012 027791-0 A2	Código 6.1 - Exigência Técnica (22) 29/04/2011
------------------------------------	---

	(71) BASF CORPORATION (DE)
--	----------------------------

(21) BR 11 2012 029288-9 A2	Código 6.1 - Exigência Técnica (22) 18/05/2011 (71) ABB B.V. (NL)
------------------------------------	---

(21) BR 11 2013 008818-4 A2	Código 6.1 - Exigência Técnica (22) 26/07/2011 (71) MÜHLEMANN IP GMBH (CH)
------------------------------------	--

(21) BR 11 2013 009679-9 A2	Código 6.1 - Exigência Técnica (22) 13/07/2011 (71) MAREALIS AS (NO)
------------------------------------	--

(21) BR 11 2013 016020-9 A2	Código 6.1 - Exigência Técnica (22) 13/12/2011 (71) EXXONMOBIL RESEARCH AND ENGINEERING COMPANY (US)
------------------------------------	--

(21) BR 11 2013 018377-2 A2	Código 6.1 - Exigência Técnica (22) 30/01/2012 (71) ALGAECYTES LIMITED (GB)
------------------------------------	---

(21) BR 11 2013 031344-7 A2	Código 6.1 - Exigência Técnica (22) 12/06/2012 (71) ECO ENVIRONMENTAL ENERGY RESEARCH INSTITUTE LIMITED (CN) ; DALIAN UNIVERSITY OF TECHNOLOGY (CN)
------------------------------------	--

(21) BR 11 2014 000722-5 A2	Código 6.1 - Exigência Técnica (22) 17/07/2012 (71) KRISHNA MOORTHY PALANISAMY (MY)
------------------------------------	---

(21) BR 11 2014 001301-2 A2	Código 6.1 - Exigência Técnica (22) 19/07/2012 (71) TROPICANA PRODUCTS, INC. (US)
------------------------------------	---

(21) BR 11 2014 004929-7 A2	Código 6.1 - Exigência Técnica (22) 04/04/2012 (71) CHEVRON U.S.A. INC. (US)
------------------------------------	--

(21) BR 11 2014 005979-9 A2	Código 6.1 - Exigência Técnica (22) 13/09/2012 (71) MONSANTO TECHNOLOGY LLC (US)
------------------------------------	--

(21) BR 11 2014 006538-1 A2	Código 6.1 - Exigência Técnica (22) 18/09/2012 (71) RHODIA OPERATIONS (FR)
(21) BR 11 2014 014883-0 A8	Código 6.1 - Exigência Técnica (22) 21/12/2012 (71) PURAC BIOCHEM B.V. (NL)
(21) BR 11 2014 017207-2 A2	Código 6.1 - Exigência Técnica (22) 11/01/2013 (71) COLUMBIA PHYTOTECHNOLOGY, LLC (US)
(21) BR 11 2014 028676-0 A2	Código 6.1 - Exigência Técnica (22) 22/05/2013 (71) BAYER CROPSCIENCE AG (DE)
(21) BR 11 2015 004910-9 A2	Código 6.1 - Exigência Técnica (22) 19/09/2013 (71) KAO CORPORATION (JP)
(21) BR 11 2015 012872-6 A2	Código 6.1 - Exigência Técnica (22) 04/12/2013 (71) MONSANTO TECHNOLOGY LLC (US)
(21) BR 11 2015 030877-5 A2	Código 6.1 - Exigência Técnica (22) 23/06/2014 (71) MARUISHI PHARMACEUTICAL CO., LTD. (JP)
(21) BR 11 2018 009646-6 A2	Código 6.1 - Exigência Técnica (22) 11/11/2015 (71) KODE BIOTECH LIMITED (NZ) ; AGALIMMUNE LIMITED (GB)
(21) BR 12 2015 025656-9 A2	Código 6.1 - Exigência Técnica (22) 28/03/2005 (62) PI 0509661-8 28/03/2005 (71) FIBRIA CELULOSE S/A (BR/SP)
(21) BR 12 2015 025657-7 A2	Código 6.1 - Exigência Técnica (22) 28/03/2005 (62) PI 0509661-8 28/03/2005 (71) FIBRIA CELULOSE S/A (BR/SP)

(21) BR 12 2019 005896-2 A2	Código 6.1 - Exigência Técnica (22) 10/10/2008 (62) PI 0818056-3 10/10/2008 (71) DEKA PRODUCTS LIMITED PARTNERSHIP (US)
(21) BR 12 2019 010637-1 A2	Código 6.1 - Exigência Técnica (22) 22/02/2013 (62) BR 11 2014 020898-0 22/02/2013 (71) BAYER INTELLECTUAL PROPERTY GMBH (DE)
(21) BR 12 2019 010638-0 A2	Código 6.1 - Exigência Técnica (22) 22/02/2013 (62) BR 11 2014 020898-0 22/02/2013 (71) BAYER INTELLECTUAL PROPERTY GMBH (DE)
(21) BR 12 2019 010639-8 A2	Código 6.1 - Exigência Técnica (22) 22/02/2013 (62) BR 11 2014 020898-0 22/02/2013 (71) BAYER INTELLECTUAL PROPERTY GMBH (DE)
(21) BR 20 2012 032342-2 U2	Código 6.1 - Exigência Técnica (22) 18/12/2012 (71) ROBERTO CORRÊA DE MENDONÇA (BR/SP)
(21) BR 20 2014 003648-8 U2	Código 6.1 - Exigência Técnica (22) 17/02/2014 (71) FURACAO PET INDUSTRIA E COMERCIO DE ARTIGOS PARA ANIMAIS LTDA (BR/SP)
(21) BR 20 2014 004537-1 U2	Código 6.1 - Exigência Técnica (22) 26/02/2014 (71) SÃO MARTINHO S/A (BR/SP)
(21) BR 20 2014 004701-3 U2	Código 6.1 - Exigência Técnica (22) 27/02/2014 (71) TASSAROLI S.A. (AR)
(21) BR 20 2014 005528-8 U2	Código 6.1 - Exigência Técnica (22) 11/03/2014 (71) MAURICIO RIGON HOFFMANN MOURA (BR/GO)

(21) BR 20 2014 011269-9 U2	Código 6.1 - Exigência Técnica (22) 09/05/2014 (71) FERNANDO CESAR VILLAIN (BR/SC)
<hr/>	
(21) BR 20 2014 016476-1 U2	Código 6.1 - Exigência Técnica (22) 02/07/2014 (71) THIAGO VALADÃO DA SILVA-ME (BR/SP)
<hr/>	
(21) BR 20 2014 017685-9 U2	Código 6.1 - Exigência Técnica (22) 18/07/2014 (71) GAMMA COBRA PROJS.SERVS. E COMÉRCIO LTDA (BR/SP)
<hr/>	
(21) BR 20 2014 026180-5 U2	Código 6.1 - Exigência Técnica (22) 20/10/2014 (71) Imbros Administração e Participações Ltda (BR/RS)
<hr/>	
(21) MU 8900170-2 U2	Código 6.1 - Exigência Técnica (22) 18/02/2009 (71) Edson Troccoli (BR/SP)
<hr/>	
(21) PI 0413616-0 A2	Código 6.1 - Exigência Técnica (22) 13/08/2004 (71) NOVARTIS AG (CH)
<hr/>	
(21) PI 0512751-3 A2	Código 6.1 - Exigência Técnica (22) 07/06/2005 (71) Italfarmaco SPA (IT)
<hr/>	
(21) PI 0604404-2 A2	Código 6.1 - Exigência Técnica (22) 22/09/2006 (71) José Mastellaro (BR/SP)
<hr/>	
(21) PI 0616374-2 A2	Código 6.1 - Exigência Técnica (22) 08/09/2006 (71) ZOETIS SERVICES LLC (US)
<hr/>	
(21) PI 0616393-9 A2	Código 6.1 - Exigência Técnica (22) 22/09/2006 (71) BRISTOL-MYERS SQUIBB COMPANY (US)
<hr/>	
(21) PI 0704044-0 A2	Código 6.1 - Exigência Técnica (22) 30/10/2007

(71) Edwin Moeller (BR/SC) ; Adelite Jansenn (BR/SC)

(21) PI 0707235-0 A2 Código 6.1 - Exigência Técnica
(22) 25/01/2007
(71) Insys Therapeutics INC. (US)

(21) PI 0716783-0 A2 Código 6.1 - Exigência Técnica
(22) 12/09/2007
(71) Savant Systems LLC (US)

(21) PI 0720829-4 A8 Código 6.1 - Exigência Técnica
(22) 18/12/2007
(71) F. Hoffmann-La Roche AG (CH)

(21) PI 0721176-7 A2 Código 6.1 - Exigência Técnica
(22) 12/11/2007
(71) GOOGLE TECHNOLOGY HOLDINGS LLC (US)

(21) PI 0807148-9 A2 Código 6.1 - Exigência Técnica
(22) 01/02/2008
(71) Illinois Tool Works, Inc. (US)

(21) PI 0811245-2 A2 Código 6.1 - Exigência Técnica
(22) 30/04/2008
(71) Sk Holdings Co., Ltd (KR)

(21) PI 0811998-8 A2 Código 6.1 - Exigência Técnica
(22) 16/06/2008
(71) THYSSENKRUPP INDUSTRIAL SOLUTIONS AG (DE)

(21) PI 0813599-1 A2 Código 6.1 - Exigência Técnica
(22) 18/07/2008
(71) STE S.A.S. DI G. MOIRAGHI & C. (IT)

(21) PI 0814065-0 A2 Código 6.1 - Exigência Técnica
(22) 17/07/2008
(71) CHIESI FARMACEUTICI S.P.A. (IT)

(21) PI 0817231-5 A2 Código 6.1 - Exigência Técnica
(22) 26/09/2008
(71) Intrexon Corporation (US)

(21) PI 0819217-0 A2	Código 6.1 - Exigência Técnica (22) 27/10/2008 (71) Symetis SA (CH)
(21) PI 0820933-2 A2	Código 6.1 - Exigência Técnica (22) 05/12/2008 (71) Dresser-Rand Company (US)
(21) PI 0823233-4 A2	Código 6.1 - Exigência Técnica (22) 10/11/2008 (71) Volvo Lastvagnar AB (SE)
(21) PI 0900178-6 A2	Código 6.1 - Exigência Técnica (22) 08/01/2009 (71) CENTRO NACIONAL DE TECNOLOGIA ELETRÔNICA AVANÇADA S.A. - CEITEC (BR/RS)
(21) PI 0903064-6 A2	Código 6.1 - Exigência Técnica (22) 13/02/2009 (71) ETHICON ENDO-SURGERY, INC. (US)
(21) PI 0903083-2 A2	Código 6.1 - Exigência Técnica (22) 22/01/2009 (71) Universidade Federal do Rio Grande do Sul (BR/RS)
(21) PI 0905056-6 A2	Código 6.1 - Exigência Técnica (22) 03/12/2009 (71) Seiko Epson Corporation (JP)
(21) PI 0906715-9 A2	Código 6.1 - Exigência Técnica (22) 27/01/2009 (71) Compagnie Plastic Omnium (FR)
(21) PI 0906908-9 A2	Código 6.1 - Exigência Técnica (22) 30/03/2009 (71) JIANGSU PACIFIC PRECISION FORGING CO., LTD. (CN) ; HUAZHONG UNIVERSITY OF SCIENCE AND TECHNOLOGY (CN)
(21) PI 0908895-4 A2	Código 6.1 - Exigência Técnica (22) 18/02/2009 (71) DÜRR SYSTEMS AG (DE)

(21) PI 0909318-4 A8	Código 6.1 - Exigência Técnica (22) 24/03/2009 (71) Fresenius Medical Care Deutschland GMBH (DE)
<hr/>	
(21) PI 0910143-8 A2	Código 6.1 - Exigência Técnica (22) 30/06/2009 (71) NAANDANJAIN IRRIGATION LTD. (IL)
<hr/>	
(21) PI 0913442-5 A2	Código 6.1 - Exigência Técnica (22) 20/03/2009 (71) Retractable Technologies, Inc. (US) ; Thomas J. Shaw (US)
<hr/>	
(21) PI 0913456-5 A2	Código 6.1 - Exigência Técnica (22) 16/11/2009 (71) PEUGEOT CITROËN AUTOMOBILES SA (FR)
<hr/>	
(21) PI 0915688-7 A2	Código 6.1 - Exigência Técnica (22) 09/07/2009 (71) Coraflo LTD (CH)
<hr/>	
(21) PI 0916170-8 A2	Código 6.1 - Exigência Técnica (22) 15/11/2009 (71) KIMBERLY-CLARK WORLDWIDE, INC. (US)
<hr/>	
(21) PI 0917785-0 A2	Código 6.1 - Exigência Técnica (22) 24/08/2009 (71) SAUDI ARAMCO TECHNOLOGIES COMPANY (SA)
<hr/>	
(21) PI 0917992-5 A2	Código 6.1 - Exigência Técnica (22) 13/08/2009 (71) Andrea Del Corso (IT)
<hr/>	
(21) PI 0920782-1 A2	Código 6.1 - Exigência Técnica (22) 27/10/2009 (71) Intel Corporation (US)
<hr/>	
(21) PI 0921564-6 A2	Código 6.1 - Exigência Técnica (22) 24/11/2009 (71) Sagemcom Broadband Sas (FR)
<hr/>	
(21) PI 1000544-7 A2	Código 6.1 - Exigência Técnica (22) 05/03/2010

(71) ANTILHAS GRÁFICA E EMBALAGENS LTDA (BR/SP)

(21) PI 1009753-8 A2

Código 6.1 - Exigência Técnica

(22) 26/02/2010

(71) CONCATEN INC. (US)

(21) PI 1100723-0 A2

Código 6.1 - Exigência Técnica

(22) 27/01/2011

(71) Universidade Federal de Viçosa (BR/MG) ; Fundação de Amparo a Pesquisa do Estado de Minas Gerais - FAPEMIG (BR/MG)

(21) PI 1102433-0 A2

Código 6.1 - Exigência Técnica

(22) 10/05/2011

(71) CARLOS EDUARDO TORRES (BR/RS)

Código 6.6.1 - Exigência Formal - art. 38 (I) da Lei 13.123/2015

Informe se houve acesso ao patrimônio genético nacional, conforme o art. 38 (I) da Lei 13.123/2015. Para Declaração Positiva de Acesso, gerar uma Guia de Recolhimento da União (GRU) de código 264. Caso a exigência não seja cumprida em até 60 (sessenta) dias, será considerado pelo INPI que não houve acesso ao patrimônio genético nacional.

(21) BR 10 2013 032886-3 A2	Código 6.6.1 - Exigência Formal - art. 38 (I) da Lei 13.123/2015 (22) 19/12/2013 (71) DOW GLOBAL TECHNOLOGIES INC (US)
(21) BR 10 2016 017272-1 A2	Código 6.6.1 - Exigência Formal - art. 38 (I) da Lei 13.123/2015 (22) 26/07/2016 (71) FABRICIO PEREIRA DE OLIVEIRA (BR/MG) ; DELIONAR CARDOSO DE MOURA (BR/MG)
(21) BR 10 2016 017437-6 A2	Código 6.6.1 - Exigência Formal - art. 38 (I) da Lei 13.123/2015 (22) 27/07/2016 (71) CLAYTON ROBERTO MORAES (BR)
(21) BR 10 2016 025672-0 A2	Código 6.6.1 - Exigência Formal - art. 38 (I) da Lei 13.123/2015 (22) 20/10/2016 (71) MARIA DO BRASIL COMUNICAÇÃO LTDA. (BR/SP)
(21) BR 10 2016 027726-4 A2	Código 6.6.1 - Exigência Formal - art. 38 (I) da Lei 13.123/2015 (22) 25/11/2016 (71) UNIVERSIDADE FEDERAL DE JUIZ DE FORA (BR/MG) ; FUNDAÇÃO DE AMPARO À PESQUISA DO ESTADO DE MINAS GERAIS - FAPEMIG (BR/MG)
(21) BR 10 2016 030072-0 A2	Código 6.6.1 - Exigência Formal - art. 38 (I) da Lei 13.123/2015 (22) 21/12/2016 (71) CENTRO DE TECNOLOGIA MINERAL - CETEM (BR) ; INSTITUTO NACIONAL DE TECNOLOGIA - INT (BR/RJ)
(21) BR 11 2012 008934-0 A2	Código 6.6.1 - Exigência Formal - art. 38 (I) da Lei 13.123/2015 (22) 16/10/2009 (71) Aracruz Celulose S.A. (BR/ES)
(21) BR 11 2012 009800-4 A2	Código 6.6.1 - Exigência Formal - art. 38 (I) da Lei 13.123/2015 (22) 09/11/2009 (71) ZTE CORPORATION (CN)

(21) BR 11 2012 015095-2 A2	Código 6.6.1 - Exigência Formal - art. 38 (I) da Lei 13.123/2015 (22) 16/12/2010 (71) Sling Media, Inc. (US)
(21) BR 11 2012 029689-2 A2	Código 6.6.1 - Exigência Formal - art. 38 (I) da Lei 13.123/2015 (22) 10/06/2011 (71) BEIJING DONGFANG BIOTECH CO., LTD (CN)
(21) BR 11 2013 005800-5 A2	Código 6.6.1 - Exigência Formal - art. 38 (I) da Lei 13.123/2015 (22) 30/09/2011 (71) SOCIÉTÉ DES PRODUITS NESTLÉ S.A. (CH)
(21) BR 11 2013 019414-6 A2	Código 6.6.1 - Exigência Formal - art. 38 (I) da Lei 13.123/2015 (22) 31/01/2012 (71) SOCIÉTÉ DES PRODUITS NESTLÉ S.A. (CH)
(21) BR 11 2014 000545-1 A2	Código 6.6.1 - Exigência Formal - art. 38 (I) da Lei 13.123/2015 (22) 11/07/2012 (71) THE BOEING COMPANY (US)
(21) BR 11 2014 023081-1 A2	Código 6.6.1 - Exigência Formal - art. 38 (I) da Lei 13.123/2015 (22) 14/03/2013 (71) ELECTRONICS FOR IMAGING, INC. (US) ; THOR OLSON (US) ; LEON WILLIAMS (US)
(21) BR 11 2016 003523-2 A2	Código 6.6.1 - Exigência Formal - art. 38 (I) da Lei 13.123/2015 (22) 17/09/2014 (71) NKS LTD. (JP)
(21) BR 11 2016 010758-6 A2	Código 6.6.1 - Exigência Formal - art. 38 (I) da Lei 13.123/2015 (22) 05/11/2014 (71) RENAUT S.A.S. (FR)
(21) BR 12 2014 005569-2 A2	Código 6.6.1 - Exigência Formal - art. 38 (I) da Lei 13.123/2015 (22) 01/04/2011 (62) BR 11 2012 025516-9 01/04/2011 (71) SOFAR SPA (IT)
(21) BR 20 2016 027169-5 U2	Código 6.6.1 - Exigência Formal - art. 38 (I) da Lei 13.123/2015 (22) 09/11/2016 (71) MARCELO BASCHERA (BR/RS) ; GUILHERME LUIZ ZANETTE (BR/RS)

(21) BR 20 2018 002481-2 U2 Código 6.6.1 - Exigência Formal - art. 38 (I) da Lei 13.123/2015
(22) 01/02/2018
(71) FABIO HUMBERTO PEREIRA FAGGIONI MOREIRA (BR)

(21) PI 0704992-7 A2 Código 6.6.1 - Exigência Formal - art. 38 (I) da Lei 13.123/2015
(22) 19/12/2007
(71) IVECO S.P.A. (IT)

(21) PI 0810383-6 A2 Código 6.6.1 - Exigência Formal - art. 38 (I) da Lei 13.123/2015
(22) 18/04/2008
(71) DEFIANTE FARMACEUTICA, S.A. (PT)

(21) PI 0906148-7 A2 Código 6.6.1 - Exigência Formal - art. 38 (I) da Lei 13.123/2015
(22) 02/04/2009
(71) KHS GMBH (DE)

(21) PI 0915478-7 A2 Código 6.6.1 - Exigência Formal - art. 38 (I) da Lei 13.123/2015
(22) 04/06/2009
(71) THE PROCTER & GAMBLE COMPANY (US)

(21) PI 0916516-9 A2 Código 6.6.1 - Exigência Formal - art. 38 (I) da Lei 13.123/2015
(22) 21/07/2009
(71) Donaldson Company, Inc. (US)

(21) PI 0916620-3 A2 Código 6.6.1 - Exigência Formal - art. 38 (I) da Lei 13.123/2015
(22) 10/06/2009
(71) Macdermid Offshore Solutions, LLC (US)

(21) PI 0916641-6 A2 Código 6.6.1 - Exigência Formal - art. 38 (I) da Lei 13.123/2015
(22) 31/07/2009
(71) Toray Industries, INC. (JP)

(21) PI 0916668-8 A2 Código 6.6.1 - Exigência Formal - art. 38 (I) da Lei 13.123/2015
(22) 03/08/2009
(71) Novartis Ag (CH)

(21) PI 0917536-9 A2 Código 6.6.1 - Exigência Formal - art. 38 (I) da Lei 13.123/2015
(22) 14/08/2009
(71) NATIONAL OILWELL VARCO L.P. (US)

(21) PI 0919658-7 A2 Código 6.6.1 - Exigência Formal - art. 38 (I) da Lei 13.123/2015

(22) 22/10/2009
(71) LG Chem, LTD. (KR)

(21) PI 0922646-0 A2 Código 6.6.1 - Exigência Formal - art. 38 (I) da Lei 13.123/2015
(22) 16/12/2009
(71) WESTINGHOUSE ELECTRIC COMPANY LLC (US)

(21) PI 0923560-4 A2 Código 6.6.1 - Exigência Formal - art. 38 (I) da Lei 13.123/2015
(22) 21/12/2009
(71) OCV Intelectual Capital, LLC (US)

(21) PI 0924058-6 A2 Código 6.6.1 - Exigência Formal - art. 38 (I) da Lei 13.123/2015
(22) 18/12/2009
(71) Novo Nordisk A/S (DK)

(21) PI 0924869-2 A2 Código 6.6.1 - Exigência Formal - art. 38 (I) da Lei 13.123/2015
(22) 09/06/2009
(71) Tarkett G.D.L. S.A. (LU)

(21) PI 1106975-9 A2 Código 6.6.1 - Exigência Formal - art. 38 (I) da Lei 13.123/2015
(22) 23/12/2011
(71) Gamesa Innovation & Technology, S.L. (ES)

Código 6.7 - Outras Exigências

Suspensão do andamento do pedido de patente para que seja feita a instrução regular do pedido de patente. O depositante poderá obter o parecer através do endereço eletrônico www.inpi.gov.br - No Acesso rápido – Faça uma busca - Patente. Para acessar, cadastre-se no Portal do INPI e use login e senha. A não manifestação do depositante no prazo de 90 (noventa) dias desta data acarretará o arquivamento definitivo do pedido.

(21) BR 11 2012 000647-9 A8	Código 6.7 - Outras Exigências (22) 12/07/2010 (71) MEDICALTREE PATENT LTD. (MT)
<hr/>	
(21) BR 11 2012 027926-2 A2	Código 6.7 - Outras Exigências (22) 08/04/2011 (71) Ricoh Company, LTD. (JP)
<hr/>	
(21) BR 11 2013 000019-8 A2	Código 6.7 - Outras Exigências (22) 01/07/2011 (71) Prad Research And Development Limited (VG)
<hr/>	
(21) MU 8601147-2 U2	Código 6.7 - Outras Exigências (22) 17/02/2006 (71) Ademil Martin Andrade Filho (BR/SP)
<hr/>	
(21) PI 0811113-8 A2	Código 6.7 - Outras Exigências (22) 31/05/2008 (71) NOKIA TECHNOLOGIES OY (FI)
<hr/>	
(21) PI 0813497-9 A2	Código 6.7 - Outras Exigências (22) 23/06/2008 (71) EXCELSIOR MEDICAL CORPORATION (US) Foi solicitada a inclusão do inventor ?Christopher E. Gardner? no rol de inventores do pedido na petição nº 020120028539. Envie declaração específica assinada pelos inventores do pedido PCT e do inventor a ser incluído, solicitando a inclusão de ?Christopher E. Gardner? no pedido brasileiro.
<hr/>	
(21) PI 0916003-5 A2	Código 6.7 - Outras Exigências (22) 30/10/2009 (71) FRAUNHOFER-GESELLSCHAFT ZUR FÖRDERUNG DER ANGEWANDTEN FORSCHUNG E.V. (DE)

(21) PI 1007491-0 A2

Código 6.7 - Outras Exigências

(22) 14/01/2010

(71) SEB. S.A. (FR)

Explique a divergência no nome de um dos inventores que consta na publicação internacional "Pascal Murat" e o constante da petição inicial nº 020110074229 "Marie-Pierre Murat".

Código 6.9 - Publicação Anulada

Anulação da publicação da exigência por ter sido indevida.

(21) BR 11 2012 014802-8 A2	Código 6.9 - Publicação Anulada (22) 12/11/2010 (71) THE BOEING COMPANY (US) Anulada a publicação código 6.21 na RPI nº 2538 de 27/08/2019 por ter sido indevidamente duplicada.
(21) PI 0605235-5 A2	Código 6.9 - Publicação Anulada (22) 06/12/2006 (71) Energia Limpa do Brasil Ind e Com de Equipamentos S.A. (BR/PR) Anulada a publicação código 6.22 na RPI nº 2545 de 15/10/2019 por ter sido indevida.
(21) PI 0704287-6 A8	Código 6.9 - Publicação Anulada (22) 21/11/2007 (71) Universidade Estadual de Maringá (BR/PR) Anulada a publicação código 6.22 na RPI nº 2542 de 24/09/2019 por ter sido indevida.
(21) PI 1100340-5 A2	Código 6.9 - Publicação Anulada (22) 23/02/2011 (71) KRONES AG (DE) Anulada a publicação código 6.21 na RPI nº 2541 de 17/09/2019 por ter sido indevida.

Código 6.21 - Exigência preliminar - pedidos com buscas realizadas por outros Escritórios de Patentes

Suspensão do andamento do pedido de patente que, para instrução regular, aguardará o atendimento ou contestação das exigências formuladas. O depositante poderá obter o parecer através do endereço eletrônico www.inpi.gov.br - Acesso rápido - Faça uma busca - Patente. Para acessar, cadastre-se no Portal do INPI e use login e senha. A não manifestação do depositante no prazo de 90 (noventa) dias desta data acarretará o arquivamento definitivo do pedido.

(21) BR 10 2012 000593-0 A2	Código 6.21 - Exigência preliminar - pedidos com buscas realizadas por outros Escritórios de Patentes (22) 10/01/2012 (51) B60N 2/28 (1990.01) (71) Wonderland Nurserygoods Company Limited (CN)
(21) BR 10 2012 001632-0 A2	Código 6.21 - Exigência preliminar - pedidos com buscas realizadas por outros Escritórios de Patentes (22) 24/01/2012 (51) G03G 15/20 (1968.09) (71) Canon Kabushiki Kaisha (JP)
(21) BR 10 2012 003141-8 A2	Código 6.21 - Exigência preliminar - pedidos com buscas realizadas por outros Escritórios de Patentes (22) 10/02/2012 (51) H03G 1/00 (1968.09) (71) Canon Kabushiki Kaisha (JP)
(21) BR 10 2012 006885-0 A2	Código 6.21 - Exigência preliminar - pedidos com buscas realizadas por outros Escritórios de Patentes (22) 22/02/2012 (51) H01H 71/02 (1968.09) (71) LSIS CO., LTD (KR)
(21) BR 10 2012 007777-9 A2	Código 6.21 - Exigência preliminar - pedidos com buscas realizadas por outros Escritórios de Patentes (22) 04/04/2012 (51) F16K 25/00 (1968.09), F16K 3/24 (1968.09) (71) VETCO GRAY, INC. (US)
(21) BR 10 2012 010259-5 A2	Código 6.21 - Exigência preliminar - pedidos com buscas realizadas por outros Escritórios de Patentes (22) 30/04/2012

	(51) H01B 7/18 (1968.09), H01B 7/14 (1968.09) (71) Nexans (FR)
(21) BR 10 2012 012540-4 A2	Código 6.21 - Exigência preliminar - pedidos com buscas realizadas por outros Escritórios de Patentes (22) 25/05/2012 (51) H01B 7/295 (2000.01) (71) Nexans (FR)
(21) BR 10 2012 012992-2 A2	Código 6.21 - Exigência preliminar - pedidos com buscas realizadas por outros Escritórios de Patentes (22) 30/05/2012 (51) B21C 37/08 (1968.09) (71) SMS Meer GmbH (DE)
(21) BR 10 2012 014089-6 A2	Código 6.21 - Exigência preliminar - pedidos com buscas realizadas por outros Escritórios de Patentes (22) 11/06/2012 (51) G06F 3/0488 (2013.01) (71) Sony Computer Entertainment Inc. (JP)
(21) BR 10 2012 014769-6 A2	Código 6.21 - Exigência preliminar - pedidos com buscas realizadas por outros Escritórios de Patentes (22) 15/06/2012 (51) B21D 47/00 (1968.09), B62D 21/05 (1985.01) (71) Man Truck & Bus AG (DE)
(21) BR 10 2012 015209-6 A2	Código 6.21 - Exigência preliminar - pedidos com buscas realizadas por outros Escritórios de Patentes (22) 19/06/2012 (51) B60C 23/12 (1968.09) (71) The Goodyear Tire & Rubber Company (US)
(21) BR 10 2012 016455-8 A2	Código 6.21 - Exigência preliminar - pedidos com buscas realizadas por outros Escritórios de Patentes (22) 03/07/2012 (51) H01B 7/17 (2000.01) (71) Nexans (FR)
(21) BR 10 2012 016798-0 A2	Código 6.21 - Exigência preliminar - pedidos com buscas realizadas por outros Escritórios de Patentes (22) 06/07/2012 (51) B60C 23/12 (1968.09)

(71) The Goodyear Tire & Rubber Company (US)

(21) BR 10 2012 017433-2 A2 Código 6.21 - Exigência preliminar - pedidos com buscas realizadas por outros Escritórios de Patentes
 (22) 13/07/2012
 (51) B60C 11/11 (1985.01)
 (71) Sumitomo Rubber Industries, LTD (JP)

(21) BR 10 2012 018081-2 A2 Código 6.21 - Exigência preliminar - pedidos com buscas realizadas por outros Escritórios de Patentes
 (22) 20/07/2012
 (51) F16K 3/30 (1968.09), B32B 33/00 (1968.09)
 (71) VETCO GRAY INC (US)

(21) BR 10 2012 018475-3 A2 Código 6.21 - Exigência preliminar - pedidos com buscas realizadas por outros Escritórios de Patentes
 (22) 25/07/2012
 (51) F16K 1/38 (1968.09), F16K 17/04 (1968.09), F16L 29/04 (1990.01), F16L 37/28 (1968.09)
 (71) NATIONAL COUPLING COMPANY, INC. (US)

(21) BR 10 2012 019166-0 A2 Código 6.21 - Exigência preliminar - pedidos com buscas realizadas por outros Escritórios de Patentes
 (22) 31/07/2012
 (51) F16J 9/06 (1968.09)
 (71) Mahle Metal Leve S/A (BR/SP) ; Mahle International GMBH (DE)

(21) BR 10 2012 020784-2 A2 Código 6.21 - Exigência preliminar - pedidos com buscas realizadas por outros Escritórios de Patentes
 (22) 17/08/2012
 (51) F16K 27/06 (1968.09), F16K 5/06 (1968.09), G01F 15/00 (1968.09)
 (71) JOHNSON ELECTRIC INTERNATIONAL AG (CH)

(21) BR 10 2012 021541-1 A8 Código 6.21 - Exigência preliminar - pedidos com buscas realizadas por outros Escritórios de Patentes
 (22) 27/08/2012
 (51) G03G 15/00 (1968.09), G03G 15/08 (1968.09), G03G 21/12 (1995.01), G03G 21/18 (1995.01)
 (71) Ricoh Company, Ltd (JP)

(21) BR 10 2012 021688-4 A2 Código 6.21 - Exigência preliminar - pedidos com buscas realizadas por outros Escritórios de Patentes
 (22) 28/08/2012

	(51) B60C 5/10 (1968.09) (71) The Goodyear Tire & Rubber Company (US)
--	--

(21) BR 10 2012 021803-8 A2	Código 6.21 - Exigência preliminar - pedidos com buscas realizadas por outros Escritórios de Patentes (22) 29/08/2012 (51) B60C 23/12 (1968.09) (71) The Goodyear Tire & Rubber Company (US)
------------------------------------	---

(21) BR 10 2012 022504-2 A2	Código 6.21 - Exigência preliminar - pedidos com buscas realizadas por outros Escritórios de Patentes (22) 06/09/2012 (51) G03G 21/00 (1974.07), H04L 1/00 (1968.09) (71) HP PRINTING KOREA CO., LTD. (KR)
------------------------------------	---

(21) BR 10 2012 022557-3 A2	Código 6.21 - Exigência preliminar - pedidos com buscas realizadas por outros Escritórios de Patentes (22) 06/09/2012 (51) H01B 13/012 (2000.01) (71) The Boeing Company (US)
------------------------------------	--

(21) BR 10 2012 022908-0 A2	Código 6.21 - Exigência preliminar - pedidos com buscas realizadas por outros Escritórios de Patentes (22) 11/09/2012 (51) B60C 11/04 (1968.09) (71) The Goodyear Tire & Rubber Company (US)
------------------------------------	---

(21) BR 10 2012 023565-0 A2	Código 6.21 - Exigência preliminar - pedidos com buscas realizadas por outros Escritórios de Patentes (22) 18/09/2012 (51) G05B 19/4065 (1995.01), G05B 23/02 (1968.09) (71) The Boeing Company (US)
------------------------------------	---

(21) BR 10 2012 023566-8 A2	Código 6.21 - Exigência preliminar - pedidos com buscas realizadas por outros Escritórios de Patentes (22) 18/09/2012 (51) F16H 61/02 (1990.01) (71) Honda Motor Co., Ltd (JP)
------------------------------------	---

(21) BR 10 2012 023704-0 A2	Código 6.21 - Exigência preliminar - pedidos com buscas realizadas por outros Escritórios de Patentes (22) 19/09/2012 (51) F16H 61/02 (1990.01), F16H 59/18 (1990.01), F16H 59/48 (1990.01)
------------------------------------	---

(71) HONDA MOTOR Co., LTD (JP)

(21) BR 10 2012 023751-2 A2 Código 6.21 - Exigência preliminar - pedidos com buscas realizadas por outros Escritórios de Patentes
 (22) 20/09/2012
 (51) B60C 23/00 (1968.09)
 (71) Arvinmeritor Technology, LLC. (US)

(21) BR 10 2012 024729-1 A2 Código 6.21 - Exigência preliminar - pedidos com buscas realizadas por outros Escritórios de Patentes
 (22) 27/09/2012
 (51) F16J 9/26 (1980.01)
 (71) Mahle Metal Leve S/A (BR/SP) ; Mahle International GMBH (DE)

(21) BR 10 2012 026813-2 A2 Código 6.21 - Exigência preliminar - pedidos com buscas realizadas por outros Escritórios de Patentes
 (22) 19/10/2012
 (51) G01N 21/65 (1980.01), G01N 21/25 (1980.01)
 (71) DRAKA COMTEQ B.V. (NL)

(21) BR 10 2012 027171-0 A2 Código 6.21 - Exigência preliminar - pedidos com buscas realizadas por outros Escritórios de Patentes
 (22) 23/10/2012
 (51) G05B 19/418 (1995.01)
 (71) C. R. F. SOCIETÀ CONSORTILE PER AZIONI (IT)

(21) BR 10 2012 028057-4 A2 Código 6.21 - Exigência preliminar - pedidos com buscas realizadas por outros Escritórios de Patentes
 (22) 31/10/2012
 (51) G03G 21/18 (1995.01)
 (71) Canon Kabushiki Kaisha (JP)

(21) BR 10 2012 028080-9 A2 Código 6.21 - Exigência preliminar - pedidos com buscas realizadas por outros Escritórios de Patentes
 (22) 31/10/2012
 (51) G01N 21/954 (2000.01), G02B 23/24 (1985.01)
 (71) Hommel-Etamic Gmbh (DE)

(21) BR 10 2012 028752-8 A2 Código 6.21 - Exigência preliminar - pedidos com buscas realizadas por outros Escritórios de Patentes
 (22) 09/11/2012
 (51) G05B 13/02 (1968.09), G01B 7/315 (1968.09), B64C 25/26 (1968.09)
 (71) Messier-Bugatti-Dowty (FR)

(21) BR 10 2012 029572-5 A2	Código 6.21 - Exigência preliminar - pedidos com buscas realizadas por outros Escritórios de Patentes (22) 21/11/2012 (51) G01N 29/00 (1968.09) (71) GENERAL ELECTRIC COMPANY (US)
(21) BR 10 2012 031233-6 A2	Código 6.21 - Exigência preliminar - pedidos com buscas realizadas por outros Escritórios de Patentes (22) 07/12/2012 (51) F16K 3/02 (1968.09) (71) VETCO GRAY INC (US)
(21) BR 10 2012 031584-0 A2	Código 6.21 - Exigência preliminar - pedidos com buscas realizadas por outros Escritórios de Patentes (22) 11/12/2012 (51) F16K 3/02 (1968.09), F16K 39/04 (1968.09), F16K 41/08 (1968.09) (71) VETCO GRAY, INC. (US)
(21) BR 10 2012 031850-4 A8	Código 6.21 - Exigência preliminar - pedidos com buscas realizadas por outros Escritórios de Patentes (22) 13/12/2012 (51) B60N 2/42 (1990.01), B60N 2/68 (2000.01) (71) DR. ING. H. C. F. PORSCHE AKTIENGESELLSCHAFT (DE)
(21) BR 10 2012 032230-7 A2	Código 6.21 - Exigência preliminar - pedidos com buscas realizadas por outros Escritórios de Patentes (22) 17/12/2012 (51) B60N 3/10 (1968.09) (71) Hyundai Motor Company (KR)
(21) BR 10 2012 032379-6 A2	Código 6.21 - Exigência preliminar - pedidos com buscas realizadas por outros Escritórios de Patentes (22) 18/12/2012 (51) B62H 5/00 (1968.09), B62J 11/00 (1968.09), B62J 9/00 (1968.09) (71) Honda Motor CO., LTD (JP)
(21) BR 10 2012 032381-8 A2	Código 6.21 - Exigência preliminar - pedidos com buscas realizadas por outros Escritórios de Patentes (22) 18/12/2012 (51) B62H 5/00 (1968.09), B62J 11/00 (1968.09) (71) Honda Motor CO., LTD (JP)

(21) BR 10 2013 016055-5 A2	Código 6.21 - Exigência preliminar - pedidos com buscas realizadas por outros Escritórios de Patentes (22) 24/06/2013 (51) B01J 23/83 (1995.01), B01J 37/02 (1974.07), C01B 3/32 (1980.01) (71) PETRÓLEO BRASILEIRO S/A - PETROBRAS (BR/RJ)
<hr/>	
(21) BR 10 2013 017242-1 A2	Código 6.21 - Exigência preliminar - pedidos com buscas realizadas por outros Escritórios de Patentes (22) 04/07/2013 (51) B32B 37/06 (2006.01), B32B 3/02 (1968.09), B32B 37/10 (2006.01), B32B 41/00 (2006.01), F01D 25/24 (1968.09), B29C 70/44 (1995.01) (71) GENERAL ELECTRIC COMPANY (US)
<hr/>	
(21) BR 10 2013 017724-5 A2	Código 6.21 - Exigência preliminar - pedidos com buscas realizadas por outros Escritórios de Patentes (22) 10/07/2013 (51) C08L 83/02 (1974.07), C08C 19/00 (1974.07), C08K 5/098 (1995.01) (71) HUTCHINSON (FR)
<hr/>	
(21) BR 10 2013 018384-9 A2	Código 6.21 - Exigência preliminar - pedidos com buscas realizadas por outros Escritórios de Patentes (22) 18/07/2013 (51) B29C 45/03 (1985.01), B29C 45/17 (1985.01), B29C 45/18 (1985.01) (71) BRAUN GMBH (DE)
<hr/>	
(21) BR 10 2013 018440-3 A8	Código 6.21 - Exigência preliminar - pedidos com buscas realizadas por outros Escritórios de Patentes (22) 19/07/2013 (51) B32B 37/12 (2006.01), B32B 7/00 (1968.09) (71) THE BOEING COMPANY (US)
<hr/>	
(21) BR 10 2013 018776-3 A2	Código 6.21 - Exigência preliminar - pedidos com buscas realizadas por outros Escritórios de Patentes (22) 23/07/2013 (51) C08J 3/215 (1990.01), G03G 9/08 (1974.07), C08B 31/00 (1974.07) (71) XEROX CORPORATION (US)
<hr/>	
(21) BR 10 2013 018885-9 A2	Código 6.21 - Exigência preliminar - pedidos com buscas realizadas por outros Escritórios de Patentes (22) 24/07/2013 (51) C08F 220/38 (1974.07), C08F 220/58 (1974.07), C09D 7/65 (2018.01), C09D 133/08 (1990.01), C09D 133/14 (1990.01), C08F 220/34 (1974.07), C08L 33/24 (1974.07), C08F 212/14 (1974.07)

	(71) ROHM AND HAAS COMPANY E DOW GLOBAL TECHNOLOGIES LLC (US)
--	--

(21) BR 10 2013 019348-8 A2	Código 6.21 - Exigência preliminar - pedidos com buscas realizadas por outros Escritórios de Patentes (22) 30/07/2013 (51) B29C 49/18 (1985.01), B29C 49/24 (1985.01), B65D 83/00 (1968.09) (71) LUMSON S.P.A. (IT)
------------------------------------	--

(21) BR 10 2013 019711-4 A2	Código 6.21 - Exigência preliminar - pedidos com buscas realizadas por outros Escritórios de Patentes (22) 01/08/2013 (51) B29C 45/14 (1985.01), B65D 35/12 (1968.09) (71) ALBEA SERVICES (FR)
------------------------------------	---

(21) BR 10 2013 019915-0 A2	Código 6.21 - Exigência preliminar - pedidos com buscas realizadas por outros Escritórios de Patentes (22) 05/08/2013 (51) B29C 65/00 (1985.01), B29B 11/02 (1985.01) (71) THE BOEING COMPANY (US)
------------------------------------	---

(21) BR 10 2013 020647-4 A2	Código 6.21 - Exigência preliminar - pedidos com buscas realizadas por outros Escritórios de Patentes (22) 13/08/2013 (51) B29C 65/00 (1985.01), B29D 23/20 (1968.09), B65D 17/50 (1980.01), B65D 35/44 (1968.09) (71) ALBEA SERVICES (FR)
------------------------------------	---

(21) BR 10 2013 020686-5 A2	Código 6.21 - Exigência preliminar - pedidos com buscas realizadas por outros Escritórios de Patentes (22) 14/08/2013 (51) B29C 35/00 (1985.01), B29C 35/02 (1985.01) (71) THE BOEING COMPANY (US)
------------------------------------	---

(21) BR 10 2013 020720-9 A2	Código 6.21 - Exigência preliminar - pedidos com buscas realizadas por outros Escritórios de Patentes (22) 14/08/2013 (51) B29C 65/22 (1985.01), B65B 51/16 (1968.09), B29L 22/02 (1990.01), B31D 5/00 (1968.09) (71) AIR-BAG PACKING CO., LTD. (TW) ; YAW-SHIN LIAO (TW)
------------------------------------	--

(21) BR 10 2013 020863-9 A2	Código 6.21 - Exigência preliminar - pedidos com buscas realizadas por outros Escritórios de Patentes
------------------------------------	---

	(22) 15/08/2013 (51) B29D 24/00 (1985.01), B32B 3/12 (1968.09) (71) THE BOEING COMPANY (US)
(21) BR 10 2013 021884-7 A2	Código 6.21 - Exigência preliminar - pedidos com buscas realizadas por outros Escritórios de Patentes (22) 27/08/2013 (51) C08K 5/23 (1974.07), G02C 7/04 (1968.09) (71) JOHNSON & JOHNSON VISION CARE, INC. (US)
(21) BR 10 2013 022283-6 A2	Código 6.21 - Exigência preliminar - pedidos com buscas realizadas por outros Escritórios de Patentes (22) 30/08/2013 (51) B32B 27/08 (1968.09), B32B 5/04 (1968.09), B29C 63/02 (1985.01), B29D 24/00 (1985.01) (71) UNDER ARMOUR, INC. (US)
(21) BR 10 2013 022632-7 A8	Código 6.21 - Exigência preliminar - pedidos com buscas realizadas por outros Escritórios de Patentes (22) 04/09/2013 (51) B29B 17/02 (1985.01), B29B 17/04 (2006.01), B65C 9/12 (1968.09) (71) KRONES AG (DE)
(21) BR 10 2013 022698-0 A2	Código 6.21 - Exigência preliminar - pedidos com buscas realizadas por outros Escritórios de Patentes (22) 05/09/2013 (51) C08G 65/332 (2000.01), C08G 65/34 (1974.07), C08G 65/28 (1974.07) (71) EVONIK DEGUSSA GMBH (DE)
(21) BR 10 2013 023117-7 A2	Código 6.21 - Exigência preliminar - pedidos com buscas realizadas por outros Escritórios de Patentes (22) 10/09/2013 (51) B29C 33/30 (1985.01), C08J 5/00 (1974.07) (71) GENERAL ELECTRIC COMPANY (US)
(21) BR 10 2013 024616-6 A2	Código 6.21 - Exigência preliminar - pedidos com buscas realizadas por outros Escritórios de Patentes (22) 25/09/2013 (51) C08F 2/22 (1974.07), C08F 2/44 (1974.07) (71) ROHM AND HAAS COMPANY (US)
(21) BR 10 2013 024929-7 A2	Código 6.21 - Exigência preliminar - pedidos com buscas realizadas por outros Escritórios de Patentes

	(22) 27/09/2013 (51) C08L 9/00 (1974.07), C08G 77/42 (1974.07), C08G 77/392 (1990.01), C08F 2/38 (1974.07) (71) THE GOODYEAR TIRE & RUBBER COMPANY (US)
(21) BR 10 2013 028682-6 A2	Código 6.21 - Exigência preliminar - pedidos com buscas realizadas por outros Escritórios de Patentes (22) 07/11/2013 (51) G01N 27/407 (1990.01), F01N 11/00 (2000.01), B01D 53/00 (1968.09) (71) MAN TRUCK & BUS AG (DE)
(21) BR 10 2013 029220-6 A2	Código 6.21 - Exigência preliminar - pedidos com buscas realizadas por outros Escritórios de Patentes (22) 13/11/2013 (51) G01N 25/02 (1968.09), G01N 33/20 (1968.09), G01N 1/12 (1968.09), G01N 25/04 (1968.09), C01B 19/04 (1980.01), C01F 5/14 (1968.09), B01L 3/04 (1968.09) (71) HERAEUS ELECTRO-NITE INTERNATIONAL N.V. (BE)
(21) BR 10 2014 007948-3 A2	Código 6.21 - Exigência preliminar - pedidos com buscas realizadas por outros Escritórios de Patentes (22) 02/04/2014 (51) C12P 19/44 (1980.01), A61Q 19/10 (2006.01), C07G 3/00 (1968.09) (71) EVONIK DEGUSSA GMBH (DE)
(21) BR 10 2014 020663-9 A2	Código 6.21 - Exigência preliminar - pedidos com buscas realizadas por outros Escritórios de Patentes (22) 22/08/2014 (51) C07F 1/10 (1968.09), C07F 7/21 (1974.07), C08G 77/26 (1974.07), C08G 77/08 (1974.07), C08G 77/18 (1974.07), C08K 3/10 (1974.07) (71) EVONIK DEGUSSA GMBH (DE)
(21) BR 10 2014 021800-9 A2	Código 6.21 - Exigência preliminar - pedidos com buscas realizadas por outros Escritórios de Patentes (22) 03/09/2014 (51) C12N 15/11 (1990.01), C12Q 1/68 (1980.01) (71) DOW AGROSCIENCES LLC (US)
(21) BR 10 2014 025736-5 A2	Código 6.21 - Exigência preliminar - pedidos com buscas realizadas por outros Escritórios de Patentes (22) 15/10/2014 (51) C12N 15/31 (1990.01), C07K 14/34 (1995.01), C12N 15/63 (1990.01) (71) CJ CHEILJEDANG CORPORATION (KR)

(21) BR 10 2015 001976-9 A2	Código 6.21 - Exigência preliminar - pedidos com buscas realizadas por outros Escritórios de Patentes (22) 28/01/2015 (51) A23G 3/32 (1968.09), C09B 61/00 (1968.09) (71) CORN PRODUCTS DEVELOPMENT, INC. (US)
(21) BR 10 2015 003237-4 A2	Código 6.21 - Exigência preliminar - pedidos com buscas realizadas por outros Escritórios de Patentes (22) 12/02/2015 (51) A23K 20/111 (2016.01), A23K 50/10 (2016.01) (71) DSM IP ASSETS B.V. (NL)
(21) BR 10 2015 004102-0 A2	Código 6.21 - Exigência preliminar - pedidos com buscas realizadas por outros Escritórios de Patentes (22) 25/02/2015 (51) C10M 141/08 (1985.01), C10M 129/54 (1985.01), C10M 135/18 (1985.01) (71) INFINEUM INTERNATIONAL LIMITED (GB)
(21) BR 10 2015 005512-9 A2	Código 6.21 - Exigência preliminar - pedidos com buscas realizadas por outros Escritórios de Patentes (22) 12/03/2015 (51) A22B 3/08 (1968.09), A22C 21/00 (1968.09) (71) MEYN FOOD PROCESSING TECHNOLOGY B.V. (NL)
(21) BR 10 2015 005574-9 A2	Código 6.21 - Exigência preliminar - pedidos com buscas realizadas por outros Escritórios de Patentes (22) 12/03/2015 (51) A23L 3/3409 (1990.01), A23B 7/148 (1980.01), A23L 3/3418 (1990.01) (71) ISOLCELL S.P.A. (IT)
(21) BR 10 2015 005693-1 A2	Código 6.21 - Exigência preliminar - pedidos com buscas realizadas por outros Escritórios de Patentes (22) 13/03/2015 (51) A23L 2/56 (1995.01), A23L 2/385 (1995.01), A23L 2/39 (1995.01), A23L 23/10 (2016.01), A23L 27/00 (2016.01) (71) INTERNATIONAL FLAVORS & FRAGRANCES INC. (US)
(21) BR 10 2015 005861-6 A2	Código 6.21 - Exigência preliminar - pedidos com buscas realizadas por outros Escritórios de Patentes (22) 17/03/2015 (51) A22C 21/06 (1968.09), A22C 17/14 (1968.09) (71) MEYN FOOD PROCESSING TECHNOLOGY B.V. (NL)

(21) BR 10 2015 005865-9 A2	Código 6.21 - Exigência preliminar - pedidos com buscas realizadas por outros Escritórios de Patentes (22) 17/03/2015 (51) A22C 21/06 (1968.09), A22C 17/14 (1968.09) (71) MEYN FOOD PROCESSING TECHNOLOGY B.V. (NL)
(21) BR 10 2015 005867-5 A2	Código 6.21 - Exigência preliminar - pedidos com buscas realizadas por outros Escritórios de Patentes (22) 17/03/2015 (51) A22C 17/14 (1968.09), A22C 21/06 (1968.09) (71) MEYN FOOD PROCESSING TECHNOLOGY B.V. (NL)
(21) BR 10 2015 005886-1 A8	Código 6.21 - Exigência preliminar - pedidos com buscas realizadas por outros Escritórios de Patentes (22) 17/03/2015 (51) C10L 9/08 (1968.09), B01J 19/24 (1980.01), C10L 5/44 (1968.09), C10J 3/44 (1968.09) (71) AVA-CO2 SCHWEIZ AG (CH)
(21) BR 10 2015 007142-6 A2	Código 6.21 - Exigência preliminar - pedidos com buscas realizadas por outros Escritórios de Patentes (22) 30/03/2015 (51) A23B 4/005 (1990.01), A22C 25/00 (1968.09) (71) GDC ALIMENTOS S/A (BR/SC)
(21) BR 10 2015 008441-2 A2	Código 6.21 - Exigência preliminar - pedidos com buscas realizadas por outros Escritórios de Patentes (22) 15/04/2015 (51) A22C 21/00 (1968.09) (71) MEYN FOOD PROCESSING TECHNOLOGY B.V. (NL)
(21) BR 10 2015 012870-3 A2	Código 6.21 - Exigência preliminar - pedidos com buscas realizadas por outros Escritórios de Patentes (22) 02/06/2015 (51) C07C 69/716 (1980.01), C09D 5/00 (1968.09) (71) ROHM AND HAAS COMPANY (US)
(21) BR 10 2015 023194-6 A2	Código 6.21 - Exigência preliminar - pedidos com buscas realizadas por outros Escritórios de Patentes (22) 14/09/2015 (51) A01D 45/02 (1968.09) (71) CNH INDUSTRIAL AMERICA LLC (US)

(21) BR 10 2016 003397-7 A2	Código 6.21 - Exigência preliminar - pedidos com buscas realizadas por outros Escritórios de Patentes (22) 18/02/2016 (51) A01N 53/00 (1980.01), A01N 65/00 (1980.01), A01N 65/44 (2009.01), A01N 65/26 (2009.01), C09D 5/14 (1968.09), A01P 17/00 (2006.01) (71) IPEL-ITIBANYL PRODUTOS ESPECIAIS LTDA. (BR/SP)
(21) BR 10 2016 008417-2 A2	Código 6.21 - Exigência preliminar - pedidos com buscas realizadas por outros Escritórios de Patentes (22) 15/04/2016 (51) A01N 41/10 (1980.01), A01N 33/20 (1980.01), A01P 7/00 (2006.01) (71) UNIVERSIDADE FEDERAL DO RIO DE JANEIRO (BR/RJ) ; UNIVERSIDADE FEDERAL DO RIO GRANDE DO SUL (BR/RS)
(21) BR 10 2016 017090-7 A2	Código 6.21 - Exigência preliminar - pedidos com buscas realizadas por outros Escritórios de Patentes (22) 22/07/2016 (51) A61K 8/73 (2006.01), A61K 8/365 (2006.01), A61K 8/34 (2006.01), A61K 8/81 (2006.01), A61Q 19/00 (2006.01) (71) JOHNSON & JOHNSON CONSUMER INC. (US)
(21) BR 10 2016 019117-3 A2	Código 6.21 - Exigência preliminar - pedidos com buscas realizadas por outros Escritórios de Patentes (22) 17/08/2016 (51) A61K 8/34 (2006.01), A61K 8/67 (2006.01), A61K 8/97 (2017.01), A61K 8/92 (2006.01), A61K 8/73 (2006.01), A61Q 19/08 (2006.01) (71) NATURA COSMÉTICOS S.A. (BR/SP)
(21) BR 10 2016 019120-3 A2	Código 6.21 - Exigência preliminar - pedidos com buscas realizadas por outros Escritórios de Patentes (22) 17/08/2016 (51) A61K 8/97 (2017.01), A61K 8/25 (2006.01), A61K 8/73 (2006.01), A61K 8/64 (2006.01), A61K 8/34 (2006.01), A61Q 19/08 (2006.01) (71) NATURA COSMÉTICOS S.A. (BR/SP)
(21) BR 10 2016 019121-1 A2	Código 6.21 - Exigência preliminar - pedidos com buscas realizadas por outros Escritórios de Patentes (22) 17/08/2016 (51) A61K 8/97 (2017.01), A61K 8/34 (2006.01), A61K 8/89 (2006.01), A61K 8/19 (2006.01), A61K 8/25 (2006.01), A61K 8/29 (2006.01), A61Q 19/08 (2006.01) (71) NATURA COSMÉTICOS S.A. (BR/SP)

(21) BR 10 2016 019123-8 A2	Código 6.21 - Exigência preliminar - pedidos com buscas realizadas por outros Escritórios de Patentes (22) 17/08/2016 (51) A61K 8/97 (2017.01), A61K 8/34 (2006.01), A61K 8/67 (2006.01), A61K 8/19 (2006.01), A61K 8/25 (2006.01), A61K 8/89 (2006.01), A61Q 19/08 (2006.01) (71) NATURA COSMÉTICOS S.A. (BR/SP)
(21) BR 10 2016 021328-2 A2	Código 6.21 - Exigência preliminar - pedidos com buscas realizadas por outros Escritórios de Patentes (22) 15/09/2016 (51) A61K 8/97 (2017.01), A61K 8/92 (2006.01), A61K 8/34 (2006.01), A61K 8/89 (2006.01), A61K 8/06 (2006.01), A61Q 19/08 (2006.01) (71) NATURA COSMÉTICOS S.A. (BR/SP)
(21) BR 10 2016 022176-5 A2	Código 6.21 - Exigência preliminar - pedidos com buscas realizadas por outros Escritórios de Patentes (22) 26/09/2016 (51) A61K 8/36 (2006.01), A61K 8/34 (2006.01), A61K 8/92 (2006.01), A61K 8/37 (2006.01), A61K 8/19 (2006.01), A61Q 19/00 (2006.01) (71) JOHNSON & JOHNSON CONSUMER INC. (US)
(21) BR 10 2016 022811-5 A2	Código 6.21 - Exigência preliminar - pedidos com buscas realizadas por outros Escritórios de Patentes (22) 30/09/2016 (51) A61K 8/44 (2006.01), A61K 8/49 (2006.01), A61K 8/37 (2006.01), A61Q 17/04 (2006.01) (71) BEIERSDORF AG (DE)
(21) BR 10 2016 023289-9 A2	Código 6.21 - Exigência preliminar - pedidos com buscas realizadas por outros Escritórios de Patentes (22) 06/10/2016 (51) A01D 41/02 (1968.09), A01F 12/22 (1968.09) (71) CNH INDUSTRIAL AMERICA LLC (US)
(21) BR 10 2016 023587-1 A2	Código 6.21 - Exigência preliminar - pedidos com buscas realizadas por outros Escritórios de Patentes (22) 10/10/2016 (51) A01D 41/12 (1968.09) (71) CNH INDUSTRIAL AMERICA LLC (US)
(21) BR 10 2016 023810-2 A2	Código 6.21 - Exigência preliminar - pedidos com buscas realizadas por outros

	Escritórios de Patentes (22) 13/10/2016 (51) A01D 45/00 (1968.09), A01D 41/12 (1968.09) (71) CNH INDUSTRIAL BELGIUM NV (BE)
(21) BR 10 2016 024442-0 A2	Código 6.21 - Exigência preliminar - pedidos com buscas realizadas por outros Escritórios de Patentes (22) 20/10/2016 (51) A61K 8/04 (2006.01), A61K 8/06 (2006.01), A61K 8/33 (2006.01), A61K 8/31 (2006.01), A61K 8/49 (2006.01), A61Q 17/04 (2006.01) (71) JOHNSON & JOHNSON CONSUMER INC. (US)
(21) BR 11 2012 000641-0 A2	Código 6.21 - Exigência preliminar - pedidos com buscas realizadas por outros Escritórios de Patentes (22) 12/07/2010 (51) A61F 2/36 (1985.01) (71) IMPLANTICA PATENT LTD. (MT)
(21) BR 11 2012 001497-8 A2	Código 6.21 - Exigência preliminar - pedidos com buscas realizadas por outros Escritórios de Patentes (22) 06/07/2010 (51) A61K 8/67 (2006.01), A61K 8/73 (2006.01), A61Q 19/08 (2006.01), A61K 31/728 (2000.01), A61L 27/50 (2000.01), A61K 9/00 (1968.09), A61P 17/00 (2000.01) (71) JEAN-NOËL THOREL (FR)
(21) BR 11 2012 001814-0 A2	Código 6.21 - Exigência preliminar - pedidos com buscas realizadas por outros Escritórios de Patentes (22) 26/07/2010 (51) A61K 38/37 (1995.01), A61K 38/48 (1995.01), A61K 47/60 (2017.01), A61K 47/61 (2017.01), C08B 37/00 (1974.07), C12N 9/64 (1980.01), C12N 9/96 (1980.01) (71) BAXALTA GMBH (CH) ; BAXALTA INCORPORATED (US)
(21) BR 11 2012 004389-7 A2	Código 6.21 - Exigência preliminar - pedidos com buscas realizadas por outros Escritórios de Patentes (22) 25/08/2010 (51) A47J 31/22 (1968.09), B65D 85/804 (2000.01) (71) SOCIÉTÉ DES PRODUITS NESTLÉ S.A. (CH)
(21) BR 11 2012 005358-2 A2	Código 6.21 - Exigência preliminar - pedidos com buscas realizadas por outros Escritórios de Patentes (22) 26/10/2010

	(51) C07K 16/40 (1995.01), C07K 16/12 (1995.01) (71) MS Technologies, LLC (US)
(21) BR 11 2012 006062-7 A2	Código 6.21 - Exigência preliminar - pedidos com buscas realizadas por outros Escritórios de Patentes (22) 17/09/2010 (51) A01N 43/58 (1980.01), A61K 31/50 (1974.07), A61K 31/495 (1974.07) (71) Zhanggui Wu (US)
(21) BR 11 2012 007813-5 A2	Código 6.21 - Exigência preliminar - pedidos com buscas realizadas por outros Escritórios de Patentes (22) 23/11/2010 (51) A61B 17/80 (1995.01) (71) Synthes GMBH (CH)
(21) BR 11 2012 008854-8 A2	Código 6.21 - Exigência preliminar - pedidos com buscas realizadas por outros Escritórios de Patentes (22) 15/10/2010 (51) A01N 43/90 (1980.01), A61K 31/519 (2000.01) (71) NOVARTIS AG (CH)
(21) BR 11 2012 015932-1 A2	Código 6.21 - Exigência preliminar - pedidos com buscas realizadas por outros Escritórios de Patentes (22) 05/08/2011 (51) G05B 19/4069 (1995.01) (71) FIDIA S.P.A. (BR/SP)
(21) BR 11 2012 015965-8 A2	Código 6.21 - Exigência preliminar - pedidos com buscas realizadas por outros Escritórios de Patentes (22) 25/02/2011 (51) B64C 13/00 (1968.09) (71) Mitsubishi Heavy Industries, Ltd (JP)
(21) BR 11 2012 015978-0 A2	Código 6.21 - Exigência preliminar - pedidos com buscas realizadas por outros Escritórios de Patentes (22) 07/06/2011 (51) B61G 3/10 (1968.09), B23P 15/20 (1968.09) (71) Qiqihar Railway Rolling Stock Co., LTD. (CN)
(21) BR 11 2012 015990-9 A2	Código 6.21 - Exigência preliminar - pedidos com buscas realizadas por outros Escritórios de Patentes (22) 10/01/2011 (51) F03D 80/60 (2016.01)

(71) Aloys Wobben (DE)

(21) BR 11 2012 016404-0 A2 Código 6.21 - Exigência preliminar - pedidos com buscas realizadas por outros Escritórios de Patentes
 (22) 12/01/2011
 (51) F01D 21/00 (1968.09), F01D 25/28 (1968.09)
 (71) Snecma (FR)

(21) BR 11 2012 016617-4 A2 Código 6.21 - Exigência preliminar - pedidos com buscas realizadas por outros Escritórios de Patentes
 (22) 06/01/2011
 (51) B66B 7/04 (1968.09), B66B 9/00 (1968.09), B66B 7/02 (1968.09)
 (71) Inventio Aktiengesellschaft (CH)

(21) BR 11 2012 016667-0 A2 Código 6.21 - Exigência preliminar - pedidos com buscas realizadas por outros Escritórios de Patentes
 (22) 05/04/2011
 (51) F04F 7/02 (1968.09)
 (71) Frederick Philip Selwyn (GB)

(21) BR 11 2012 016675-1 A2 Código 6.21 - Exigência preliminar - pedidos com buscas realizadas por outros Escritórios de Patentes
 (22) 10/01/2011
 (51) B63B 35/03 (1990.01), F16L 1/19 (1995.01), F16L 1/20 (1990.01), F16L 1/235 (1995.01), F16L 9/18 (1968.09)
 (71) SUBSEA 7 LIMITED (GB)

(21) BR 11 2012 016716-2 A2 Código 6.21 - Exigência preliminar - pedidos com buscas realizadas por outros Escritórios de Patentes
 (22) 18/11/2011
 (51) F01D 5/22 (1968.09), F01D 9/04 (1968.09), F01D 25/28 (1968.09)
 (71) Vlastimil Sedlacek (CZ)

(21) BR 11 2012 016738-3 A2 Código 6.21 - Exigência preliminar - pedidos com buscas realizadas por outros Escritórios de Patentes
 (22) 12/01/2011
 (51) B66C 1/66 (1968.09), B66C 19/00 (1968.09), B66F 9/18 (1968.09)
 (71) Elme Spreader Ab (SE)

(21) BR 11 2012 016810-0 A2 Código 6.21 - Exigência preliminar - pedidos com buscas realizadas por outros Escritórios de Patentes
 (22) 06/01/2011
 (51) B21D 7/16 (1968.09), C21D 9/08 (1968.09)

(71) NIPPON STEEL CORPORATION (JP)

(21) BR 11 2012 016997-1 A2 Código 6.21 - Exigência preliminar - pedidos com buscas realizadas por outros Escritórios de Patentes
(22) 11/01/2011
(51) B21D 26/02 (1968.09), B21D 51/26 (1968.09)
(71) Novelis Inc. (CA) ; Montebello Packaging, A division Of Great Pacific Enterprises, LP (CA)

(21) BR 11 2012 017072-4 A2 Código 6.21 - Exigência preliminar - pedidos com buscas realizadas por outros Escritórios de Patentes
(22) 13/01/2011
(51) B21D 51/26 (1968.09), B21D 22/02 (1968.09), B21D 39/20 (1974.07), B44D 3/12 (1968.09)
(71) Impress Group B.V. (PB)

(21) BR 11 2012 017074-0 A2 Código 6.21 - Exigência preliminar - pedidos com buscas realizadas por outros Escritórios de Patentes
(22) 05/01/2011
(51) B61G 3/04 (1968.09), B22C 1/22 (1968.09)
(71) Bedloe Industries LLC (US)

(21) BR 11 2012 017122-4 A2 Código 6.21 - Exigência preliminar - pedidos com buscas realizadas por outros Escritórios de Patentes
(22) 14/01/2011
(51) F03D 3/06 (1968.09), F03D 11/00 (1968.09), B29C 70/54 (1995.01), B29C 70/20 (1995.01), B29B 11/16 (1985.01)
(71) SENVION GMBH (DE)

(21) BR 11 2012 017144-5 A2 Código 6.21 - Exigência preliminar - pedidos com buscas realizadas por outros Escritórios de Patentes
(22) 18/01/2011
(51) B60J 7/16 (1968.09), B62D 25/06 (1968.09), B62D 29/00 (1968.09)
(71) CNH Italia S.P.A. (IT)

(21) BR 11 2012 017403-7 A2 Código 6.21 - Exigência preliminar - pedidos com buscas realizadas por outros Escritórios de Patentes
(22) 13/01/2011
(51) H01B 7/17 (2000.01), H01B 7/20 (1968.09), H05K 9/00 (1968.09)
(71) AUTONETWORKS TECHNOLOGIES, LTD. (JP) ; SUNITOMO WIRING SYSTEMS, LTD. (JP) ; SUMITOMO ELETRIC INDUSTRIES LTD. (JP)

(21) BR 11 2012 018413-0 A2 Código 6.21 - Exigência preliminar - pedidos com buscas realizadas por outros

	Escritórios de Patentes (22) 15/12/2010 (51) A01N 43/52 (1980.01), A01N 43/56 (1980.01), A61K 31/415 (1974.07) (71) SAMUMED, LLC. (US)
(21) BR 11 2012 018623-0 A2	Código 6.21 - Exigência preliminar - pedidos com buscas realizadas por outros Escritórios de Patentes (22) 26/01/2011 (51) B31B 1/25 (1974.07), B31B 7/00 (1968.09), B31F 1/08 (1968.09) (71) SIG TECHNOLOGY AG (CH)
(21) BR 11 2012 018897-6 A2	Código 6.21 - Exigência preliminar - pedidos com buscas realizadas por outros Escritórios de Patentes (22) 27/01/2011 (51) C07D 491/056 (1980.01), A61K 31/403 (2000.01), A61P 1/16 (2000.01) (71) AB Pharma LTD. (CN)
(21) BR 11 2012 020874-8 A2	Código 6.21 - Exigência preliminar - pedidos com buscas realizadas por outros Escritórios de Patentes (22) 07/03/2011 (51) C08L 77/00 (1974.07), C08L 101/00 (1974.07), C08K 3/08 (1974.07), C08K 3/10 (1974.07), C08G 73/06 (1974.07) (71) Basf SE (DE)
(21) BR 11 2012 021487-0 A2	Código 6.21 - Exigência preliminar - pedidos com buscas realizadas por outros Escritórios de Patentes (22) 15/03/2011 (51) A61M 16/00 (1968.09), A61M 16/20 (1985.01), A61M 16/16 (1985.01), A61M 16/06 (1985.01), A61M 39/00 (1990.01) (71) CAREFUSION 207, INC. (US)
(21) BR 11 2012 021529-9 A2	Código 6.21 - Exigência preliminar - pedidos com buscas realizadas por outros Escritórios de Patentes (22) 25/02/2011 (51) F25D 23/02 (1968.09), F25D 29/00 (1968.09) (71) ELECTROLUX HOME PRODUCTS, INC. (US)
(21) BR 11 2012 021530-2 A2	Código 6.21 - Exigência preliminar - pedidos com buscas realizadas por outros Escritórios de Patentes (22) 25/02/2011 (51) F25D 23/06 (1968.09), F25D 25/02 (1968.09) (71) ELECTROLUX HOME PRODUCTS CORPORATION N.V. (BE)

(21) BR 11 2012 021559-0 A2	Código 6.21 - Exigência preliminar - pedidos com buscas realizadas por outros Escritórios de Patentes (22) 25/02/2011 (51) F04D 29/38 (1968.09), F04D 29/68 (1968.09) (71) Robert Bosch Gmbh (DE)
(21) BR 11 2012 021667-8 A2	Código 6.21 - Exigência preliminar - pedidos com buscas realizadas por outros Escritórios de Patentes (22) 16/03/2011 (51) G03G 15/20 (1968.09), G03G 21/00 (1974.07), H05B 3/00 (1968.09) (71) Canon Kabushiki Kaisha (JP)
(21) BR 11 2012 021678-3 A2	Código 6.21 - Exigência preliminar - pedidos com buscas realizadas por outros Escritórios de Patentes (22) 15/04/2011 (51) B30B 11/00 (1968.09), B30B 11/18 (1968.09), B65G 65/46 (1968.09) (71) NIPPON STEEL CORPORATION (JP)
(21) BR 11 2012 021713-5 A2	Código 6.21 - Exigência preliminar - pedidos com buscas realizadas por outros Escritórios de Patentes (22) 27/01/2011 (51) B64D 11/00 (1968.09), H04B 7/185 (1974.07) (71) THALES HOLDINGS UK PLC (GB)
(21) BR 11 2012 021764-0 A2	Código 6.21 - Exigência preliminar - pedidos com buscas realizadas por outros Escritórios de Patentes (22) 24/06/2011 (51) B62D 5/00 (1968.09), B62D 5/04 (1968.09), B62D 6/00 (1985.01), B62D 15/02 (1968.09) (71) TOYOTA JIDOSHA KABUSHIKI KAISHA (JP)
(21) BR 11 2012 021837-9 A2	Código 6.21 - Exigência preliminar - pedidos com buscas realizadas por outros Escritórios de Patentes (22) 16/03/2011 (51) F04B 13/00 (1968.09) (71) ETATRON D.S. SPA (IT)
(21) BR 11 2012 021908-1 A2	Código 6.21 - Exigência preliminar - pedidos com buscas realizadas por outros Escritórios de Patentes (22) 01/03/2011 (51) G03G 15/08 (1968.09), B65D 83/06 (1968.09), G03G 15/00 (1968.09) (71) Ricoh Company, LTD. (JP)

(21) BR 11 2012 021921-9 A2	<p>Código 6.21 - Exigência preliminar - pedidos com buscas realizadas por outros Escritórios de Patentes</p> <p>(22) 07/03/2011</p> <p>(51) F01N 3/023 (2000.01), F01N 3/035 (2000.01), F01N 3/20 (1980.01), B01J 29/85 (1995.01)</p> <p>(71) Johnson Matthey Public Limited Company (GB)</p>
(21) BR 11 2012 021981-2 A2	<p>Código 6.21 - Exigência preliminar - pedidos com buscas realizadas por outros Escritórios de Patentes</p> <p>(22) 17/02/2011</p> <p>(51) B60G 15/06 (1968.09), F16C 17/04 (1968.09), F16C 33/20 (1968.09), F16F 9/32 (1968.09)</p> <p>(71) Oiles Corporation (JP)</p>
(21) BR 11 2012 022077-2 A2	<p>Código 6.21 - Exigência preliminar - pedidos com buscas realizadas por outros Escritórios de Patentes</p> <p>(22) 01/03/2011</p> <p>(51) B62D 21/02 (1968.09), B62D 33/067 (1990.01), B60K 11/04 (1968.09)</p> <p>(71) Iveco Magirus AG (DE)</p>
(21) BR 11 2012 022085-3 A2	<p>Código 6.21 - Exigência preliminar - pedidos com buscas realizadas por outros Escritórios de Patentes</p> <p>(22) 26/01/2011</p> <p>(51) F16H 61/02 (1990.01)</p> <p>(71) NISSAN MOTOR CO., LTD. (JP)</p>
(21) BR 11 2012 022097-7 A2	<p>Código 6.21 - Exigência preliminar - pedidos com buscas realizadas por outros Escritórios de Patentes</p> <p>(22) 08/02/2011</p> <p>(51) F04B 43/12 (1968.09), A61M 5/142 (1990.01)</p> <p>(71) Ulrich GmbH & CO. KG (DE)</p>
(21) BR 11 2012 022105-1 A2	<p>Código 6.21 - Exigência preliminar - pedidos com buscas realizadas por outros Escritórios de Patentes</p> <p>(22) 23/02/2011</p> <p>(51) B24B 13/005 (1985.01)</p> <p>(71) Satisloh AG (CH)</p>
(21) BR 11 2012 022169-8 A2	<p>Código 6.21 - Exigência preliminar - pedidos com buscas realizadas por outros Escritórios de Patentes</p> <p>(22) 25/02/2011</p> <p>(51) F23D 14/12 (1985.01), F23N 5/12 (1968.09), F23N 5/18 (1968.09)</p> <p>(71) BROMIC HEATING PTY LIMITED (AU)</p>

(21) BR 11 2012 022183-3 A2	Código 6.21 - Exigência preliminar - pedidos com buscas realizadas por outros Escritórios de Patentes (22) 03/03/2011 (51) B60K 15/03 (1990.01) (71) Ti Automotive Technology Center Gmbh (DE)
(21) BR 11 2012 022221-0 A2	Código 6.21 - Exigência preliminar - pedidos com buscas realizadas por outros Escritórios de Patentes (22) 07/03/2011 (51) B21B 1/26 (1968.09), B21B 45/00 (1968.09), B21B 45/02 (1968.09), B21C 51/00 (1968.09) (71) NIPPON STEEL CORPORATION (JP)
(21) BR 11 2012 022237-6 A2	Código 6.21 - Exigência preliminar - pedidos com buscas realizadas por outros Escritórios de Patentes (22) 18/02/2011 (51) B64C 11/30 (1968.09), B64C 11/32 (1968.09), F02K 3/04 (1968.09), F04D 29/36 (1968.09), F01D 7/00 (1968.09) (71) Snecma (FR)
(21) BR 11 2012 022324-0 A2	Código 6.21 - Exigência preliminar - pedidos com buscas realizadas por outros Escritórios de Patentes (22) 01/03/2011 (51) F04D 7/04 (1968.09), F04D 29/40 (1968.09), F15D 1/04 (1968.09) (71) WEIR MINERALS AUSTRALIA LTD (AU)
(21) BR 11 2012 022413-1 A2	Código 6.21 - Exigência preliminar - pedidos com buscas realizadas por outros Escritórios de Patentes (22) 02/03/2011 (51) B63C 11/22 (1968.09), B63C 11/08 (1968.09) (71) Consensus As (NO)
(21) BR 11 2012 022458-1 A2	Código 6.21 - Exigência preliminar - pedidos com buscas realizadas por outros Escritórios de Patentes (22) 28/02/2011 (51) B62D 21/02 (1968.09), B62D 21/07 (1985.01) (71) Engineering Center Steyr GMBH & Co KG. (AU)
(21) BR 11 2012 022463-8 A2	Código 6.21 - Exigência preliminar - pedidos com buscas realizadas por outros Escritórios de Patentes (22) 17/03/2011 (51) B66D 1/74 (1968.09), B66D 1/30 (1968.09)

(71) Parkburn Precision Handling Systems Limited (GB)

(21) BR 11 2012 022550-2 A2 Código 6.21 - Exigência preliminar - pedidos com buscas realizadas por outros Escritórios de Patentes
 (22) 10/03/2011
 (51) F04D 29/16 (1968.09), F04D 29/58 (1968.09), F04D 29/66 (1968.09)
 (71) Robert Bosch GmbH (DE)

(21) BR 11 2012 022629-0 A2 Código 6.21 - Exigência preliminar - pedidos com buscas realizadas por outros Escritórios de Patentes
 (22) 08/03/2011
 (51) F04D 29/52 (1968.09), F04D 29/54 (1968.09)
 (71) ROBERT BOSCH GMBH (DE)

(21) BR 11 2012 022668-1 A2 Código 6.21 - Exigência preliminar - pedidos com buscas realizadas por outros Escritórios de Patentes
 (22) 23/03/2011
 (51) B66C 1/12 (1968.09)
 (71) Wobben Properties GmbH (DE)

(21) BR 11 2012 022689-4 A2 Código 6.21 - Exigência preliminar - pedidos com buscas realizadas por outros Escritórios de Patentes
 (22) 04/03/2011
 (51) F02F 1/00 (1968.09)
 (71) Nissan Motor Co., Ltd. (JP)

(21) BR 11 2012 022794-7 A2 Código 6.21 - Exigência preliminar - pedidos com buscas realizadas por outros Escritórios de Patentes
 (22) 10/05/2011
 (51) B60S 1/02 (1968.09), B60S 1/04 (1968.09), H05B 3/84 (1990.01), H05B 3/86 (1990.01), B32B 17/10 (1968.09)
 (71) Saint-Gobain Glass France (FR)

(21) BR 11 2012 022796-3 A2 Código 6.21 - Exigência preliminar - pedidos com buscas realizadas por outros Escritórios de Patentes
 (22) 11/03/2011
 (51) F01N 11/00 (2000.01)
 (71) Cummins Inc. (US)

(21) BR 11 2012 022825-0 A2 Código 6.21 - Exigência preliminar - pedidos com buscas realizadas por outros Escritórios de Patentes
 (22) 07/03/2011
 (51) B24B 5/22 (1968.09), B24B 5/38 (1968.09)

(71) Erwin Junker Grinding Technology A.S. (CZ)

(21) BR 11 2012 022876-5 A2 Código 6.21 - Exigência preliminar - pedidos com buscas realizadas por outros Escritórios de Patentes
(22) 27/05/2011
(51) B61G 9/20 (1968.09), B61G 11/00 (1968.09), B61G 5/00 (1968.09)
(71) Qiqihar Railway Rolling Stock Co., Ltd. (CN)

(21) BR 11 2012 022919-2 A2 Código 6.21 - Exigência preliminar - pedidos com buscas realizadas por outros Escritórios de Patentes
(22) 10/03/2011
(51) B25J 11/00 (1968.09)
(71) Sumitomo Pipe & Tube Co., Ltd., (JP) ; NIPPON STEEL CORPORATION (JP)

(21) BR 11 2012 022953-2 A2 Código 6.21 - Exigência preliminar - pedidos com buscas realizadas por outros Escritórios de Patentes
(22) 11/03/2011
(51) B60T 11/20 (1968.09), B60T 8/18 (1968.09)
(71) Toyota Jidosha Kabushiki Kaisha (JP)

(21) BR 11 2012 022980-0 A2 Código 6.21 - Exigência preliminar - pedidos com buscas realizadas por outros Escritórios de Patentes
(22) 10/03/2011
(51) A61M 39/10 (1995.01), A61M 39/04 (1990.01), A61M 39/22 (1995.01)
(71) CAREFUSION 303, INC (US)

(21) BR 11 2012 023027-1 A2 Código 6.21 - Exigência preliminar - pedidos com buscas realizadas por outros Escritórios de Patentes
(22) 11/03/2011
(51) B66B 5/18 (1968.09), B66B 5/20 (1968.09), F16D 65/14 (1968.09), F16D 63/00 (1968.09)
(71) Inventio Ag (CH)

(21) BR 11 2012 023034-4 A8 Código 6.21 - Exigência preliminar - pedidos com buscas realizadas por outros Escritórios de Patentes
(22) 11/03/2011
(51) B66B 5/18 (1968.09), B66B 5/20 (1968.09), F16D 65/14 (1968.09), F16D 63/00 (1968.09)
(71) INVENTIO AG (CH)

(21) BR 11 2012 023208-8 A2 Código 6.21 - Exigência preliminar - pedidos com buscas realizadas por outros Escritórios de Patentes

	(22) 23/03/2011 (51) B66D 1/46 (1968.09), B66D 1/58 (1968.09), B66D 3/20 (1968.09) (71) Kito Corporation (JP)
--	---

(21) BR 11 2012 023326-2 A2	Código 6.21 - Exigência preliminar - pedidos com buscas realizadas por outros Escritórios de Patentes (22) 08/03/2011 (51) G01V 3/20 (1980.01), E21B 47/00 (1968.09), G01V 3/34 (1980.01), G01V 3/02 (1968.09) (71) Baker Hughes Incorporated (US)
------------------------------------	---

(21) BR 11 2012 023331-9 A2	Código 6.21 - Exigência preliminar - pedidos com buscas realizadas por outros Escritórios de Patentes (22) 12/04/2011 (51) F02B 29/04 (1968.09), F02B 47/10 (1968.09), F02M 26/24 (2016.01), F02M 26/27 (2016.01), F02M 26/28 (2016.01), F02M 26/05 (2016.01), F02M 35/10 (1968.09) (71) Scania CV AB (SE)
------------------------------------	---

(21) BR 11 2012 023333-5 A2	Código 6.21 - Exigência preliminar - pedidos com buscas realizadas por outros Escritórios de Patentes (22) 22/03/2011 (51) B64C 1/00 (1968.09), F16B 37/14 (1968.09) (71) Mitsubishi Heavy Industries, LTD. (JP)
------------------------------------	---

(21) BR 11 2012 023409-9 A2	Código 6.21 - Exigência preliminar - pedidos com buscas realizadas por outros Escritórios de Patentes (22) 16/03/2011 (51) F03B 13/08 (1968.09), F03B 17/06 (1968.09), F03B 13/26 (1985.01) (71) VerdErg Ltd (GB)
------------------------------------	--

(21) BR 11 2012 023420-0 A2	Código 6.21 - Exigência preliminar - pedidos com buscas realizadas por outros Escritórios de Patentes (22) 10/02/2011 (51) B60S 1/48 (1968.09), B60S 1/52 (1968.09) (71) Valeo Systemes D' Essuyage (FR)
------------------------------------	---

(21) BR 11 2012 023423-4 A2	Código 6.21 - Exigência preliminar - pedidos com buscas realizadas por outros Escritórios de Patentes (22) 18/03/2011 (51) B23P 15/04 (1968.09), B23K 20/18 (1980.01), B21D 53/78 (1968.09), B23K 20/02 (1980.01), F01D 5/14 (1968.09), F04D 29/38 (1968.09) (71) Snecma (FR)
------------------------------------	--

(21) BR 11 2012 023443-9 A2	<p>Código 6.21 - Exigência preliminar - pedidos com buscas realizadas por outros Escritórios de Patentes (22) 16/03/2011 (51) F04B 7/00 (1968.09), F04B 39/08 (1968.09), F04B 43/073 (1995.01) (71) Illinois Tool Works Inc (US)</p>
(21) BR 11 2012 023457-9 A2	<p>Código 6.21 - Exigência preliminar - pedidos com buscas realizadas por outros Escritórios de Patentes (22) 04/03/2011 (51) F25J 1/02 (1968.09) (71) Chart Inc. (US)</p>
(21) BR 11 2012 023572-9 A2	<p>Código 6.21 - Exigência preliminar - pedidos com buscas realizadas por outros Escritórios de Patentes (22) 07/02/2011 (51) F02D 35/00 (1968.09), B62J 99/00 (2009.01), B62M 7/02 (1968.09) (71) HONDA MOTOR CO., LTD. (JP)</p>
(21) BR 11 2012 023574-5 A2	<p>Código 6.21 - Exigência preliminar - pedidos com buscas realizadas por outros Escritórios de Patentes (22) 16/03/2011 (51) F02F 3/00 (1968.09), F02F 1/08 (1968.09), F02F 1/20 (1968.09), F02F 3/10 (1968.09), F16J 1/01 (1980.01) (71) Honda Motor Co., Ltd. (JP)</p>
(21) BR 11 2012 023636-9 A2	<p>Código 6.21 - Exigência preliminar - pedidos com buscas realizadas por outros Escritórios de Patentes (22) 17/03/2011 (51) B63B 21/50 (1968.09) (71) Advanced Production and Loading AS (NO)</p>
(21) BR 11 2012 023711-0 A2	<p>Código 6.21 - Exigência preliminar - pedidos com buscas realizadas por outros Escritórios de Patentes (22) 25/03/2011 (51) F41A 9/69 (1990.01), F41A 9/70 (1990.01) (71) Armwest, LLC (US)</p>
(21) BR 11 2012 024037-4 A2	<p>Código 6.21 - Exigência preliminar - pedidos com buscas realizadas por outros Escritórios de Patentes (22) 28/03/2011 (51) F01D 25/18 (1968.09), F16J 15/02 (1968.09), F16J 15/08 (1968.09) (71) Snecma (FR)</p>

(21) BR 11 2012 024043-9 A2	Código 6.21 - Exigência preliminar - pedidos com buscas realizadas por outros Escritórios de Patentes (22) 16/03/2011 (51) B66D 3/16 (1968.09), B66B 1/14 (1968.09) (71) Kito Corporation (JP)
(21) BR 11 2012 024146-0 A2	Código 6.21 - Exigência preliminar - pedidos com buscas realizadas por outros Escritórios de Patentes (22) 22/03/2011 (51) F01K 27/02 (1968.09), F01K 25/02 (1968.09), F01K 23/16 (1968.09), F01K 23/08 (1968.09) (71) Echogen Power Systems, Inc (US)
(21) BR 11 2012 024177-0 A2	Código 6.21 - Exigência preliminar - pedidos com buscas realizadas por outros Escritórios de Patentes (22) 24/03/2011 (51) B26D 7/27 (1980.01), B26F 1/40 (1968.09), B29C 65/08 (1985.01), B29C 65/74 (1985.01), B29C 65/16 (1985.01) (71) Compagnie Plastic Omnium (FR)
(21) BR 11 2012 024179-6 A2	Código 6.21 - Exigência preliminar - pedidos com buscas realizadas por outros Escritórios de Patentes (22) 23/03/2011 (51) F23R 3/00 (1980.01), F23R 3/10 (1980.01), F23R 3/50 (1980.01) (71) Snecma (FR)
(21) BR 11 2012 024207-5 A2	Código 6.21 - Exigência preliminar - pedidos com buscas realizadas por outros Escritórios de Patentes (22) 12/01/2011 (51) B21B 37/38 (1995.01), B21B 13/14 (1968.09), B21B 29/00 (1968.09) (71) NIPPON STEEL CORPORATION (JP)
(21) BR 11 2012 024212-1 A2	Código 6.21 - Exigência preliminar - pedidos com buscas realizadas por outros Escritórios de Patentes (22) 11/03/2011 (51) F04C 3/08 (1990.01), F04C 15/00 (1968.09) (71) Robert Bosch GmbH (DE)
(21) BR 11 2012 024223-7 A2	Código 6.21 - Exigência preliminar - pedidos com buscas realizadas por outros Escritórios de Patentes (22) 17/03/2011 (51) B66C 13/02 (1968.09), B66C 13/06 (1968.09), B66C 15/00 (1968.09)

(71) National Oilwell Varco Norway AS (NO)

(21) BR 11 2012 024288-1 A2 Código 6.21 - Exigência preliminar - pedidos com buscas realizadas por outros Escritórios de Patentes
(22) 23/03/2011
(51) B06B 1/12 (1968.09)
(71) Hadar Magali (NL) ; Shachar Magali (NL)

(21) BR 11 2012 024305-5 A2 Código 6.21 - Exigência preliminar - pedidos com buscas realizadas por outros Escritórios de Patentes
(22) 09/03/2011
(51) F01K 23/04 (1968.09), F01K 23/08 (1968.09), F22B 1/16 (1968.09), F01K 7/02 (1968.09), F22B 1/00 (1968.09)
(71) NRG GREEN & RECOVERY POWER SYSTEMS S.P.A. (IT)

(21) BR 11 2012 024317-9 A2 Código 6.21 - Exigência preliminar - pedidos com buscas realizadas por outros Escritórios de Patentes
(22) 25/03/2011
(51) F25J 1/02 (1968.09)
(71) The University Of Manchester (GB)

(21) BR 11 2012 024319-5 A2 Código 6.21 - Exigência preliminar - pedidos com buscas realizadas por outros Escritórios de Patentes
(22) 24/03/2011
(51) B60P 3/07 (1980.01), B60P 1/00 (1968.09), B62D 53/00 (1968.09)
(71) Jerr-Dav Corporation (US)

(21) BR 11 2012 024368-3 A2 Código 6.21 - Exigência preliminar - pedidos com buscas realizadas por outros Escritórios de Patentes
(22) 16/03/2011
(51) B60G 3/28 (1968.09), B60K 17/30 (1968.09), B62K 5/00 (1968.09)
(71) HONDA MOTOR CO., LTD. (JP)

(21) BR 11 2012 024447-7 A8 Código 6.21 - Exigência preliminar - pedidos com buscas realizadas por outros Escritórios de Patentes
(22) 21/03/2011
(51) G01V 1/38 (1968.09), G01V 3/12 (1968.09), G01V 3/08 (1968.09)
(71) PGS GEOPHYSICAL AS (NO)

(21) BR 11 2012 024504-0 A2 Código 6.21 - Exigência preliminar - pedidos com buscas realizadas por outros Escritórios de Patentes
(22) 01/04/2011
(51) F23G 5/02 (1968.09), F23G 7/10 (1985.01), F23G 5/50 (1985.01)

(71) UPM-KYMMENE CORPORATION (US)

(21) BR 11 2012 024508-2 A2 Código 6.21 - Exigência preliminar - pedidos com buscas realizadas por outros Escritórios de Patentes
 (22) 05/04/2011
 (51) B60P 3/40 (1968.09), F03D 1/00 (1968.09)
 (71) Wobben Properties GMBH (DE)

(21) BR 11 2012 024519-8 A2 Código 6.21 - Exigência preliminar - pedidos com buscas realizadas por outros Escritórios de Patentes
 (22) 05/04/2011
 (51) F04D 29/68 (1968.09)
 (71) SNECMA (FR)

(21) BR 11 2012 024563-5 A2 Código 6.21 - Exigência preliminar - pedidos com buscas realizadas por outros Escritórios de Patentes
 (22) 19/01/2011
 (51) F03D 11/02 (1968.09)
 (71) GE RENEWABLE TECHNOLOGIES WIND B.V. (NL)

(21) BR 11 2012 024631-3 A2 Código 6.21 - Exigência preliminar - pedidos com buscas realizadas por outros Escritórios de Patentes
 (22) 23/03/2011
 (51) B21B 37/72 (1995.01), B21B 1/26 (1968.09)
 (71) Mitsubishi-Hitachi Metals Machinery, Inc (JP) ; NIPPON STEEL & SUMITOMO METAL CORPORATION (JP)

(21) BR 11 2012 024651-8 A2 Código 6.21 - Exigência preliminar - pedidos com buscas realizadas por outros Escritórios de Patentes
 (22) 19/01/2011
 (51) F03D 11/02 (1968.09)
 (71) GE RENEWABLE TECHNOLOGIES (FR)

(21) BR 11 2012 024686-0 A2 Código 6.21 - Exigência preliminar - pedidos com buscas realizadas por outros Escritórios de Patentes
 (22) 03/05/2011
 (51) F04D 7/04 (1968.09), F04D 29/22 (1968.09)
 (71) Alfa Laval Corporate AB (SE)

(21) BR 11 2012 024690-9 A2 Código 6.21 - Exigência preliminar - pedidos com buscas realizadas por outros Escritórios de Patentes
 (22) 29/03/2011
 (51) G01V 1/30 (1968.09)

(71) Statoil Petroleum AS (NO)

(21) BR 11 2012 024708-5 A2 Código 6.21 - Exigência preliminar - pedidos com buscas realizadas por outros Escritórios de Patentes
 (22) 28/03/2011
 (51) A61K 39/00 (1974.07), A61K 39/385 (1980.01), A61K 39/39 (1980.01), A61K 45/06 (1974.07), A61K 47/64 (2017.01), A61K 47/69 (2017.01), A61P 25/28 (2000.01)
 (71) Novartis AG (CH)

(21) BR 11 2012 024709-3 A2 Código 6.21 - Exigência preliminar - pedidos com buscas realizadas por outros Escritórios de Patentes
 (22) 23/03/2011
 (51) B23P 19/04 (1968.09), B62D 65/02 (2000.01)
 (71) Cherry Automobile Co., Ltd. (CN) ; Wuhu Power Technology Research Co., LTD (CN)

(21) BR 11 2012 024737-9 A2 Código 6.21 - Exigência preliminar - pedidos com buscas realizadas por outros Escritórios de Patentes
 (22) 30/03/2011
 (51) F02B 75/32 (1968.09)
 (71) Yan Engines, Inc. (US)

(21) BR 11 2012 024769-7 A2 Código 6.21 - Exigência preliminar - pedidos com buscas realizadas por outros Escritórios de Patentes
 (22) 31/03/2011
 (51) B66C 23/06 (1968.09), B66C 23/52 (1968.09)
 (71) Rolls-Royce Marine AS (NO)

(21) BR 11 2012 024807-3 A2 Código 6.21 - Exigência preliminar - pedidos com buscas realizadas por outros Escritórios de Patentes
 (22) 25/08/2011
 (51) F01N 3/08 (1968.09), F01N 3/36 (1980.01), F02D 41/04 (1985.01)
 (71) Toyota Jidosha Kabushiki Kaisha (JP)

(21) BR 11 2012 024868-5 A2 Código 6.21 - Exigência preliminar - pedidos com buscas realizadas por outros Escritórios de Patentes
 (22) 30/03/2011
 (51) F25D 23/02 (1968.09), A47F 3/04 (1968.09)
 (71) The Coca-Cola Company (US)

(21) BR 11 2012 025699-8 A2 Código 6.21 - Exigência preliminar - pedidos com buscas realizadas por outros Escritórios de Patentes

(22) 06/04/2011
 (51) H01L 31/048 (1990.01), H01L 31/0236 (1990.01), H01L 31/0232 (1990.01),
 B32B 33/00 (1968.09)
 (71) OY ICS INTELLIGENT CONTROL SYSTEMS LTD. (FI)

(21) BR 11 2012 026233-5 A2 Código 6.21 - Exigência preliminar - pedidos com buscas realizadas por outros
 Escritórios de Patentes
 (22) 13/04/2011
 (51) A61N 5/00 (1968.09), A61N 5/10 (1968.09), G06Q 50/00 (2012.01)
 (71) VARIAN MEDICAL SYSTEMS, INTERNATIONAL AG (US) ; VARIAN
 MEDICAL SYSTEMS, INC. (US)

(21) BR 11 2012 026290-4 A2 Código 6.21 - Exigência preliminar - pedidos com buscas realizadas por outros
 Escritórios de Patentes
 (22) 11/04/2011
 (51) G02B 1/04 (1968.09), B41M 5/00 (1968.09), G02C 7/04 (1968.09), G02C
 7/10 (1968.09)
 (71) Johnson & Johnson Vision Care, Inc. (US)

(21) BR 11 2012 026351-0 A2 Código 6.21 - Exigência preliminar - pedidos com buscas realizadas por outros
 Escritórios de Patentes
 (22) 05/04/2011
 (51) A22C 17/04 (1968.09)
 (71) BETTCHER INDUSTRIES, INC. (US)

(21) BR 11 2012 026818-0 A2 Código 6.21 - Exigência preliminar - pedidos com buscas realizadas por outros
 Escritórios de Patentes
 (22) 27/04/2011
 (51) A61B 17/80 (1995.01), A61B 17/84 (1995.01), A61B 17/86 (1995.01), A61B
 17/88 (1995.01)
 (71) Synthes Gmbh (CH)

(21) BR 11 2012 026863-5 A2 Código 6.21 - Exigência preliminar - pedidos com buscas realizadas por outros
 Escritórios de Patentes
 (22) 18/03/2011
 (51) A61B 17/02 (1968.09)
 (71) CONDOR MEDTEC GMBH (DE)

(21) BR 11 2012 026937-2 A2 Código 6.21 - Exigência preliminar - pedidos com buscas realizadas por outros
 Escritórios de Patentes
 (22) 21/04/2011
 (51) A61K 39/395 (1980.01), A61K 9/08 (1974.07), A61L 2/10 (1980.01), C07K
 16/06 (1995.01), A61P 31/00 (2000.01)

(71) Biotest AG (DE)

(21) BR 11 2012 027038-9 A2 Código 6.21 - Exigência preliminar - pedidos com buscas realizadas por outros Escritórios de Patentes
(22) 05/04/2011
(51) G02B 5/02 (1968.09), G02B 26/08 (1985.01), F21W 131/406 (2000.01), H05B 37/02 (1968.09), H05B 33/08 (1968.09), F21V 21/14 (1968.09), F21S 10/00 (2000.01), F21S 10/02 (2000.01), F21V 5/00 (1968.09), F21V 7/00 (1968.09), F21V 21/30 (1968.09), F21V 29/67 (2015.01), F21V 29/74 (2015.01), F21Y 105/10 (2016.01), F21Y 105/12 (2016.01), F21Y 113/13 (2016.01), F21Y 113/20 (2016.01), F21Y 115/10 (2016.01)
(71) HARMAN PROFESSIONAL DENMARK APS (DK)

(21) BR 11 2012 027141-5 A2 Código 6.21 - Exigência preliminar - pedidos com buscas realizadas por outros Escritórios de Patentes
(22) 23/03/2011
(51) G08B 21/18 (2000.01)
(71) The General Hospital Corporation D/B/A Massachusetts General Hospital (US)

(21) BR 11 2012 027638-7 A2 Código 6.21 - Exigência preliminar - pedidos com buscas realizadas por outros Escritórios de Patentes
(22) 03/03/2011
(51) A61N 1/36 (1968.09)
(71) Medtronic, Inc. (US)

(21) BR 11 2012 027780-4 A2 Código 6.21 - Exigência preliminar - pedidos com buscas realizadas por outros Escritórios de Patentes
(22) 15/03/2011
(51) A61N 1/372 (1985.01), A61N 1/36 (1968.09)
(71) Medtronic, INC. (US)

(21) BR 11 2012 029605-1 A2 Código 6.21 - Exigência preliminar - pedidos com buscas realizadas por outros Escritórios de Patentes
(22) 25/04/2011
(51) A61B 8/00 (1985.01), G01S 15/89 (1980.01), G10K 11/34 (1980.01)
(71) KONINKLIJKE PHILIPS N.V. (NL)

(21) BR 11 2012 029607-8 A2 Código 6.21 - Exigência preliminar - pedidos com buscas realizadas por outros Escritórios de Patentes
(22) 25/04/2011
(51) A61B 8/08 (1985.01), G01S 15/89 (1980.01)
(71) KONINKLIJKE PHILIPS N.V. (NL)

(21) BR 11 2012 029904-2 A2	<p>Código 6.21 - Exigência preliminar - pedidos com buscas realizadas por outros Escritórios de Patentes (22) 25/05/2011 (51) A61K 38/00 (1995.01), G01N 30/02 (1985.01), G01N 31/00 (1968.09) (71) Genentech, Inc (US)</p>
(21) BR 11 2012 030193-4 A2	<p>Código 6.21 - Exigência preliminar - pedidos com buscas realizadas por outros Escritórios de Patentes (22) 26/05/2011 (51) A01N 43/78 (1980.01), A61K 31/425 (1974.07) (71) THE REGENTS OF THE UNIVERSITY OF COLORADO (US)</p>
(21) BR 11 2012 030250-7 A2	<p>Código 6.21 - Exigência preliminar - pedidos com buscas realizadas por outros Escritórios de Patentes (22) 04/04/2011 (51) H05H 7/22 (1985.01) (71) Siemens Aktiengesellschaft (DE)</p>
(21) BR 11 2012 030344-9 A2	<p>Código 6.21 - Exigência preliminar - pedidos com buscas realizadas por outros Escritórios de Patentes (22) 28/05/2011 (51) C07C 39/20 (1968.09), C07C 37/20 (1968.09), C08F 12/08 (1974.07), C08L 25/04 (1974.07), C08L 21/00 (1974.07) (71) Bridgestone Corporation (JP)</p>
(21) BR 11 2012 031859-4 A2	<p>Código 6.21 - Exigência preliminar - pedidos com buscas realizadas por outros Escritórios de Patentes (22) 27/04/2011 (51) A61B 8/02 (1985.01), A61B 8/08 (1985.01) (71) KONINKLIJKE PHILIPS N.V. (NL)</p>
(21) BR 11 2012 032076-9 A2	<p>Código 6.21 - Exigência preliminar - pedidos com buscas realizadas por outros Escritórios de Patentes (22) 16/06/2011 (51) A61K 31/5513 (2000.01), A61K 31/444 (2000.01), A61K 31/496 (2000.01), A61K 31/55 (1974.07), A61K 45/06 (1974.07), A61P 25/24 (2000.01), A61P 25/00 (2000.01) (71) EMBERA NEUROTHERAPEUTICS, INC (US) ; Board Of Supervisors Of Louisiana State University & Agricultural & Mechanical College (US)</p>
(21) BR 11 2012 032469-1 A2	<p>Código 6.21 - Exigência preliminar - pedidos com buscas realizadas por outros Escritórios de Patentes</p>

	(22) 23/06/2011 (51) C08K 5/00 (1974.07), C08K 5/10 (1974.07), C11C 3/04 (1968.09) (71) DOW GLOBAL TECHNOLOGIES LLC (US)
(21) BR 11 2012 032593-0 A2	Código 6.21 - Exigência preliminar - pedidos com buscas realizadas por outros Escritórios de Patentes (22) 23/06/2011 (51) G05B 15/00 (1968.09), G07F 11/50 (1968.09) (71) CPS COLOR EQUIPMENT SPA CON UNICO SOCIO (IT)
(21) BR 11 2012 032626-0 A2	Código 6.21 - Exigência preliminar - pedidos com buscas realizadas por outros Escritórios de Patentes (22) 20/06/2011 (51) A61L 27/16 (2000.01) (71) Novartis AG (CH)
(21) BR 11 2012 033451-4 A2	Código 6.21 - Exigência preliminar - pedidos com buscas realizadas por outros Escritórios de Patentes (22) 18/05/2012 (51) C08G 69/26 (1974.07), C08L 21/00 (1974.07), C08L 77/06 (1974.07) (71) Mitsubishi Gas Chemical Company (JP)
(21) BR 11 2012 033782-3 A2	Código 6.21 - Exigência preliminar - pedidos com buscas realizadas por outros Escritórios de Patentes (22) 30/06/2011 (51) A61F 2/01 (1995.01), A61B 17/12 (1968.09) (71) PFM MEDICAL AG (DE)
(21) BR 11 2013 000140-2 A2	Código 6.21 - Exigência preliminar - pedidos com buscas realizadas por outros Escritórios de Patentes (22) 05/07/2011 (51) B01J 31/18 (1974.07), B01J 31/22 (1974.07), C08G 18/22 (1974.07), C08G 18/66 (1974.07), C08G 18/76 (1974.07) (71) DOW GLOBAL TECHNOLOGIES LLC (US)
(21) BR 11 2013 000510-6 A8	Código 6.21 - Exigência preliminar - pedidos com buscas realizadas por outros Escritórios de Patentes (22) 27/06/2011 (51) A61F 13/496 (2000.01), A61F 13/15 (1990.01), A61F 13/49 (2000.01), A61F 13/56 (1990.01) (71) Zuiko Corporation (JP)
(21) BR 11 2013 002155-1 A2	Código 6.21 - Exigência preliminar - pedidos com buscas realizadas por outros

	Escritórios de Patentes (22) 25/07/2011 (51) G02B 3/14 (1968.09), G02C 7/00 (1968.09), A61F 2/16 (1985.01) (71) JOHNSON & JOHNSON VISION CARE, INC (US)
(21) BR 11 2013 002284-1 A2	Código 6.21 - Exigência preliminar - pedidos com buscas realizadas por outros Escritórios de Patentes (22) 29/07/2011 (51) A61B 8/02 (1985.01), G01S 7/526 (1995.01) (71) KONINKLIJKE PHILIPS N.V. (NL)
(21) BR 11 2013 002375-9 A2	Código 6.21 - Exigência preliminar - pedidos com buscas realizadas por outros Escritórios de Patentes (22) 21/07/2011 (51) A01N 43/90 (1980.01), A61K 31/505 (1974.07), A61K 31/519 (2000.01) (71) Temple University - Of The Commonwealth System Of Higher Education (US)
(21) BR 11 2013 002767-3 A2	Código 6.21 - Exigência preliminar - pedidos com buscas realizadas por outros Escritórios de Patentes (22) 26/07/2011 (51) A61M 5/32 (1968.09), A61M 25/06 (1990.01) (71) B. Braun Melsungen Ag (DE)
(21) BR 11 2013 002825-4 A2	Código 6.21 - Exigência preliminar - pedidos com buscas realizadas por outros Escritórios de Patentes (22) 04/08/2011 (51) G05B 15/00 (1968.09), F25B 21/02 (1968.09), F24H 3/02 (1968.09) (71) Conco Technology, Inc. (US)
(21) BR 11 2013 003194-8 A2	Código 6.21 - Exigência preliminar - pedidos com buscas realizadas por outros Escritórios de Patentes (22) 05/08/2011 (51) A61B 8/14 (1985.01), G06T 11/00 (1995.01), G06T 15/00 (1995.01) (71) SAMSUNG ELECTRONICS CO, LTD (KR)
(21) BR 11 2013 003560-9 A2	Código 6.21 - Exigência preliminar - pedidos com buscas realizadas por outros Escritórios de Patentes (22) 17/08/2011 (51) G03G 15/00 (1968.09) (71) Static Control Components, Inc. (US)
(21) BR 11 2013 003621-4 A2	Código 6.21 - Exigência preliminar - pedidos com buscas realizadas por outros

	Escritórios de Patentes (22) 16/08/2011 (51) A62B 7/02 (1968.09) (71) BREATHE TECHNOLOGIES, INC. (US)
(21) BR 11 2013 003888-8 A2	Código 6.21 - Exigência preliminar - pedidos com buscas realizadas por outros Escritórios de Patentes (22) 19/08/2011 (51) G03G 21/18 (1995.01) (71) Canon Kabushiki Kaisha (JP)
(21) BR 11 2013 003945-0 A2	Código 6.21 - Exigência preliminar - pedidos com buscas realizadas por outros Escritórios de Patentes (22) 24/08/2011 (51) G05B 15/02 (1968.09) (71) TEJESH C. MAKANAWALA (US)
(21) BR 11 2013 004683-0 A2	Código 6.21 - Exigência preliminar - pedidos com buscas realizadas por outros Escritórios de Patentes (22) 10/09/2010 (51) A61M 25/09 (1995.01), A61M 25/098 (1995.01), A61B 17/34 (1968.09), G01D 13/12 (1968.09) (71) Sewoon Medical Co., Ltd (KR) ; Sang-Sik Choi (KR)
(21) BR 11 2013 005528-6 A2	Código 6.21 - Exigência preliminar - pedidos com buscas realizadas por outros Escritórios de Patentes (22) 18/11/2011 (51) G03G 15/20 (1968.09) (71) Lexmark International, Inc. (US)
(21) BR 11 2013 005592-8 A2	Código 6.21 - Exigência preliminar - pedidos com buscas realizadas por outros Escritórios de Patentes (22) 09/09/2011 (51) A61B 8/12 (1985.01), A61B 8/13 (1990.01), G06F 3/041 (2006.01) (71) Acist Medical Systems, INC. (US)
(21) BR 11 2013 005813-7 A2	Código 6.21 - Exigência preliminar - pedidos com buscas realizadas por outros Escritórios de Patentes (22) 08/09/2011 (51) G05B 19/409 (1995.01), G05B 19/427 (1995.01) (71) Gleason Metrology Systems Corporation (US)
(21) BR 11 2013 005958-3 A2	Código 6.21 - Exigência preliminar - pedidos com buscas realizadas por outros

	Escritórios de Patentes (22) 06/09/2011 (51) H03G 3/00 (1968.09) (71) Dolby International AB (NL) ; Dolby Laboratories Licensing Corporation (US)
(21) BR 11 2013 007150-8 A2	Código 6.21 - Exigência preliminar - pedidos com buscas realizadas por outros Escritórios de Patentes (22) 29/09/2011 (51) G03G 15/08 (1968.09) (71) Canon Kabushiki Kaisha (JP)
(21) BR 11 2013 007160-5 A2	Código 6.21 - Exigência preliminar - pedidos com buscas realizadas por outros Escritórios de Patentes (22) 16/09/2011 (51) A61K 47/68 (2017.01), A61K 49/00 (1980.01), A61P 35/00 (2000.01) (71) Philogen S.P.A. (IT)
(21) BR 11 2013 007292-0 A2	Código 6.21 - Exigência preliminar - pedidos com buscas realizadas por outros Escritórios de Patentes (22) 27/07/2012 (51) G03G 15/08 (1968.09), G03G 21/18 (1995.01) (71) Ricoh Company, LTD. (JP)
(21) BR 11 2013 007354-3 A2	Código 6.21 - Exigência preliminar - pedidos com buscas realizadas por outros Escritórios de Patentes (22) 29/09/2011 (51) G03G 15/08 (1968.09) (71) Canon Kabushiki Kaisha (JP)
(21) BR 11 2013 007399-3 A2	Código 6.21 - Exigência preliminar - pedidos com buscas realizadas por outros Escritórios de Patentes (22) 19/08/2011 (51) A61F 9/06 (1968.09) (71) KIMBERLY-CLARK WORDWIDE, INC (US)
(21) BR 11 2013 007426-4 A2	Código 6.21 - Exigência preliminar - pedidos com buscas realizadas por outros Escritórios de Patentes (22) 15/09/2011 (51) G05B 9/02 (1968.09) (71) Diehl Aerospace Gmbh (DE)
(21) BR 11 2013 007599-6 A2	Código 6.21 - Exigência preliminar - pedidos com buscas realizadas por outros

	Escritórios de Patentes (22) 19/08/2011 (51) A47J 31/36 (1968.09) (71) Nestec S.A. (CH)
(21) BR 11 2013 008050-7 A2	Código 6.21 - Exigência preliminar - pedidos com buscas realizadas por outros Escritórios de Patentes (22) 30/09/2011 (51) G03G 15/16 (1968.09), G03G 15/01 (1974.07) (71) Canon Kabushiki Kaisha (JP)
(21) BR 11 2013 008492-8 A2	Código 6.21 - Exigência preliminar - pedidos com buscas realizadas por outros Escritórios de Patentes (22) 07/08/2012 (51) G03G 15/08 (1968.09) (71) Ricoh Company, Ltd (JP)
(21) BR 11 2013 008644-0 A2	Código 6.21 - Exigência preliminar - pedidos com buscas realizadas por outros Escritórios de Patentes (22) 23/09/2011 (51) G03G 15/20 (1968.09), G03G 19/00 (1968.09), G03G 21/04 (1995.01), B41M 3/14 (1968.09) (71) SICPA HOLDING S.A. (CH)
(21) BR 11 2013 009100-2 A2	Código 6.21 - Exigência preliminar - pedidos com buscas realizadas por outros Escritórios de Patentes (22) 27/09/2011 (51) G03G 15/00 (1968.09), F16D 1/10 (1968.09) (71) NINESTAR CORPORATION (CN)
(21) BR 11 2013 009254-8 A2	Código 6.21 - Exigência preliminar - pedidos com buscas realizadas por outros Escritórios de Patentes (22) 17/10/2011 (51) A61B 8/08 (1985.01) (71) KONINKLIJKE PHILIPS N.V. (NL)
(21) BR 11 2013 009279-3 A2	Código 6.21 - Exigência preliminar - pedidos com buscas realizadas por outros Escritórios de Patentes (22) 18/10/2011 (51) A01N 33/08 (1980.01), A61K 31/13 (1974.07) (71) NOVABAY PHARMACEUTICALS, INC. (US)
(21) BR 11 2013 009426-5 A2	Código 6.21 - Exigência preliminar - pedidos com buscas realizadas por outros

	Escritórios de Patentes (22) 17/10/2011 (51) G05B 19/02 (1968.09) (71) Honeywell International Inc. (US)
(21) BR 11 2013 009842-2 A2	Código 6.21 - Exigência preliminar - pedidos com buscas realizadas por outros Escritórios de Patentes (22) 21/10/2011 (51) G05B 23/02 (1968.09) (71) Snecma (FR)
(21) BR 11 2013 010351-5 A2	Código 6.21 - Exigência preliminar - pedidos com buscas realizadas por outros Escritórios de Patentes (22) 21/08/2012 (51) G03G 15/01 (1974.07), B41J 2/01 (1990.01), B41J 29/38 (1968.09), B41J 29/46 (1968.09), G03G 15/00 (1968.09), G03G 21/14 (1995.01), H04N 1/00 (1968.09), H04N 1/04 (1968.09) (71) CANON KABUSHIKI KAISHA (JP)
(21) BR 11 2013 010738-3 A2	Código 6.21 - Exigência preliminar - pedidos com buscas realizadas por outros Escritórios de Patentes (22) 27/10/2011 (51) A01N 43/78 (1980.01), A61K 31/425 (1974.07) (71) ROMARK LABORATORIES L.C (US)
(21) BR 11 2013 011241-7 A2	Código 6.21 - Exigência preliminar - pedidos com buscas realizadas por outros Escritórios de Patentes (22) 04/11/2011 (51) G05B 9/03 (1974.07) (71) Honeywell International Inc. (US)
(21) BR 11 2013 011434-7 A2	Código 6.21 - Exigência preliminar - pedidos com buscas realizadas por outros Escritórios de Patentes (22) 09/11/2011 (51) A61B 8/12 (1985.01) (71) Femasys Inc. (US)
(21) BR 11 2013 011632-3 A2	Código 6.21 - Exigência preliminar - pedidos com buscas realizadas por outros Escritórios de Patentes (22) 10/11/2011 (51) A61B 8/12 (1985.01) (71) COVIDIEN LP (US)

(21) BR 11 2013 012482-2 A2	<p>Código 6.21 - Exigência preliminar - pedidos com buscas realizadas por outros Escritórios de Patentes</p> <p>(22) 15/11/2011</p> <p>(51) A01K 67/027 (1990.01), A61K 39/008 (1980.01)</p> <p>(71) THE GOVERNMENT OF THE UNITED STATES OF AMERICA AS REPRESENTED BY THE SECRETARY OF THE DEPARTMENT OF HEALTH HUMAN SERVICES (US) ; Merial, INC. (US)</p>
(21) BR 11 2013 013112-8 A2	<p>Código 6.21 - Exigência preliminar - pedidos com buscas realizadas por outros Escritórios de Patentes</p> <p>(22) 01/12/2011</p> <p>(51) A61K 31/7016 (2000.01), A23L 27/30 (2016.01), A23L 29/30 (2016.01), A23L 33/185 (2016.01), A23L 33/19 (2016.01), A23L 33/00 (2016.01)</p> <p>(71) N.V. NUTRICIA (NL)</p>
(21) BR 11 2013 013139-0 A2	<p>Código 6.21 - Exigência preliminar - pedidos com buscas realizadas por outros Escritórios de Patentes</p> <p>(22) 06/12/2011</p> <p>(51) G05B 19/418 (1995.01), G06Q 10/00 (2012.01)</p> <p>(71) TETRA LAVAL HOLDINGS & FINANCE SA (CH)</p>
(21) BR 11 2013 013205-1 A2	<p>Código 6.21 - Exigência preliminar - pedidos com buscas realizadas por outros Escritórios de Patentes</p> <p>(22) 12/12/2011</p> <p>(51) A61M 16/00 (1968.09), A61M 16/10 (1985.01)</p> <p>(71) CAREFUSION 207, INC (US)</p>
(21) BR 11 2013 013698-7 A2	<p>Código 6.21 - Exigência preliminar - pedidos com buscas realizadas por outros Escritórios de Patentes</p> <p>(22) 02/12/2011</p> <p>(51) G03G 15/08 (1968.09)</p> <p>(71) RICOH COMPANY, LTD. (JP)</p>
(21) BR 11 2013 014172-7 A2	<p>Código 6.21 - Exigência preliminar - pedidos com buscas realizadas por outros Escritórios de Patentes</p> <p>(22) 22/11/2011</p> <p>(51) H04S 3/00 (1980.01)</p> <p>(71) FRAUNHOFER-GESELLSCHAFT ZUR FÖRDERUNG DER ANGEWANDTEN FORSCHUNG E.V. (DE)</p>
(21) BR 11 2013 014173-5 A2	<p>Código 6.21 - Exigência preliminar - pedidos com buscas realizadas por outros Escritórios de Patentes</p> <p>(22) 22/11/2011</p>

	(51) H04S 3/00 (1980.01) (71) FRAUNHOFER-GESELLSCHAFT ZUR FÖRDERUNG DER ANGEWANDTEN FORSCHUNG E.V. (DE)
(21) BR 11 2013 014409-2 A2	Código 6.21 - Exigência preliminar - pedidos com buscas realizadas por outros Escritórios de Patentes (22) 17/03/2011 (51) A61N 1/22 (1968.09) (71) CEFALY TECHNOLOGY SPRL (BE)
(21) BR 11 2013 014422-0 A2	Código 6.21 - Exigência preliminar - pedidos com buscas realizadas por outros Escritórios de Patentes (22) 08/12/2011 (51) A61B 8/00 (1985.01), G01S 7/52 (1968.09) (71) KONINKLIJKE PHILIPS N.V. (NL)
(21) BR 11 2013 014423-8 A2	Código 6.21 - Exigência preliminar - pedidos com buscas realizadas por outros Escritórios de Patentes (22) 02/12/2011 (51) A61B 8/00 (1985.01), G01S 7/52 (1968.09) (71) KONINKLIJKE PHILIPS N.V. (NL)
(21) BR 11 2013 015085-8 A2	Código 6.21 - Exigência preliminar - pedidos com buscas realizadas por outros Escritórios de Patentes (22) 16/12/2011 (51) A61K 31/496 (2000.01), A61K 9/00 (1968.09), A61K 47/10 (1990.01), A61P 31/04 (2000.01) (71) PLATFORM BRIGHTWORKS TWO, LTD. (US)
(21) BR 11 2013 015875-1 A2	Código 6.21 - Exigência preliminar - pedidos com buscas realizadas por outros Escritórios de Patentes (22) 20/12/2011 (51) C07C 69/78 (1968.09), C08F 4/646 (1990.01), C08F 4/651 (1990.01), C08F 110/06 (1974.07) (71) W. R. GRACE & CO. - CONN (US)
(21) BR 11 2013 016345-3 A2	Código 6.21 - Exigência preliminar - pedidos com buscas realizadas por outros Escritórios de Patentes (22) 12/01/2012 (51) H03F 1/32 (1968.09), H03F 1/02 (1968.09), H03F 3/20 (1968.09) (71) HITACHI KOKUSAI ELECTRIC INC. (JP)
(21) BR 11 2013 017070-0 A2	Código 6.21 - Exigência preliminar - pedidos com buscas realizadas por outros

	Escritórios de Patentes (22) 03/01/2012 (51) H04S 3/00 (1980.01), G10K 15/12 (1990.01) (71) KONINKLIJKE PHILIPS N.V. (NL)
(21) BR 11 2013 017657-1 A2	Código 6.21 - Exigência preliminar - pedidos com buscas realizadas por outros Escritórios de Patentes (22) 26/01/2012 (51) F16K 11/076 (1985.01), F16K 11/085 (1974.07) (71) FMC KONGSBERG SUBSEA AS (NO)
(21) BR 11 2013 017689-0 A2	Código 6.21 - Exigência preliminar - pedidos com buscas realizadas por outros Escritórios de Patentes (22) 10/01/2012 (51) E02F 3/85 (1968.09), E02F 3/43 (1985.01), F15B 11/02 (1968.09), F15B 13/043 (1968.09) (71) XCMG EXCAVATOR MACHINERY CO., LTD. (CN)
(21) BR 11 2013 017691-1 A2	Código 6.21 - Exigência preliminar - pedidos com buscas realizadas por outros Escritórios de Patentes (22) 10/01/2012 (51) E02F 3/43 (1985.01), E02F 3/85 (1968.09) (71) XCMG EXCAVATOR MACHINERY CO., LTD. (CN)
(21) BR 11 2013 018906-1 A2	Código 6.21 - Exigência preliminar - pedidos com buscas realizadas por outros Escritórios de Patentes (22) 27/01/2012 (51) A61M 16/20 (1985.01), A61B 5/02 (1968.09) (71) CAREFUSION 207, INC. (US)
(21) BR 11 2013 018950-9 A2	Código 6.21 - Exigência preliminar - pedidos com buscas realizadas por outros Escritórios de Patentes (22) 25/01/2012 (51) E04F 15/02 (1968.09), F16B 5/00 (1968.09) (71) AKZENTA PANEELE + PROFILE GMBH (DE)
(21) BR 11 2013 018958-4 A2	Código 6.21 - Exigência preliminar - pedidos com buscas realizadas por outros Escritórios de Patentes (22) 25/01/2012 (51) G03G 15/00 (1968.09) (71) ELECTRONICS FOR IMAGING, INC. (US)
(21) BR 11 2013 019088-4 A2	Código 6.21 - Exigência preliminar - pedidos com buscas realizadas por outros

	Escritórios de Patentes (22) 13/01/2012 (51) E04G 7/22 (1968.09) (71) NEXT GENERATION SCAFFOLD SERVICES INC. (US)
(21) BR 11 2013 019094-9 A2	Código 6.21 - Exigência preliminar - pedidos com buscas realizadas por outros Escritórios de Patentes (22) 31/01/2012 (51) F16K 17/30 (1968.09) (71) RAVAL A.C.S. LTD. (IL)
(21) BR 11 2013 019096-5 A2	Código 6.21 - Exigência preliminar - pedidos com buscas realizadas por outros Escritórios de Patentes (22) 26/01/2012 (51) E05B 9/08 (1968.09), E05B 67/24 (1968.09) (71) ABUS AUGUST BREMICKER SÖHNE KG (DE)
(21) BR 11 2013 019301-8 A2	Código 6.21 - Exigência preliminar - pedidos com buscas realizadas por outros Escritórios de Patentes (22) 03/02/2012 (51) E21B 43/01 (1968.09), B63C 7/00 (1968.09) (71) MARQUIX, INC. (US)
(21) BR 11 2013 019592-4 A2	Código 6.21 - Exigência preliminar - pedidos com buscas realizadas por outros Escritórios de Patentes (22) 24/02/2012 (51) E02B 17/06 (1968.09) (71) TECHNIP FRANCE (FR)
(21) BR 11 2013 019613-0 A2	Código 6.21 - Exigência preliminar - pedidos com buscas realizadas por outros Escritórios de Patentes (22) 02/02/2012 (51) A61M 16/04 (1985.01) (71) UMEDAES LIMITED (CN) ; JOHN BERG (AU) ; MICHAEL ERIC SCHENBERG (AU)
(21) BR 11 2013 019897-4 A2	Código 6.21 - Exigência preliminar - pedidos com buscas realizadas por outros Escritórios de Patentes (22) 07/02/2012 (51) B62H 3/02 (1968.09), B62M 6/45 (2010.01) (71) ENERGYBUS E.V. (DE)
(21) BR 11 2013 019917-2 A2	Código 6.21 - Exigência preliminar - pedidos com buscas realizadas por outros

	Escritórios de Patentes (22) 08/02/2012 (51) E21B 33/038 (1980.01), F16L 37/00 (1968.09) (71) BLUE LOGIC AS (NO)
(21) BR 11 2013 020083-9 A2	Código 6.21 - Exigência preliminar - pedidos com buscas realizadas por outros Escritórios de Patentes (22) 13/02/2012 (51) G05B 23/02 (1968.09) (71) SNECMA (FR)
(21) BR 11 2013 020281-5 A2	Código 6.21 - Exigência preliminar - pedidos com buscas realizadas por outros Escritórios de Patentes (22) 09/02/2012 (51) E01F 7/04 (1968.09) (71) BETONFORM S.R.L (IT)
(21) BR 11 2013 020316-1 A2	Código 6.21 - Exigência preliminar - pedidos com buscas realizadas por outros Escritórios de Patentes (22) 09/02/2012 (51) F16K 3/02 (1968.09), F16K 3/18 (1968.09), F16K 43/00 (1968.09) (71) KONGSBERG ESCO MULTIPURPOSE VALVES AS (NO)
(21) BR 11 2013 020524-5 A2	Código 6.21 - Exigência preliminar - pedidos com buscas realizadas por outros Escritórios de Patentes (22) 07/02/2012 (51) E21B 10/20 (1980.01) (71) BAKER HUGHES INCORPORATED (US)
(21) BR 11 2013 020617-9 A2	Código 6.21 - Exigência preliminar - pedidos com buscas realizadas por outros Escritórios de Patentes (22) 28/02/2012 (51) E21B 7/08 (1968.09), E21B 47/02 (1968.09), E21B 7/04 (1968.09) (71) BAKER HUGHES INCORPORATED (US)
(21) BR 11 2013 020744-2 A2	Código 6.21 - Exigência preliminar - pedidos com buscas realizadas por outros Escritórios de Patentes (22) 16/02/2012 (51) E21D 9/06 (1974.07), E21D 9/08 (1974.07) (71) THE ROBBINS COMPANY (US)
(21) BR 11 2013 020768-0 A2	Código 6.21 - Exigência preliminar - pedidos com buscas realizadas por outros Escritórios de Patentes

(22) 19/01/2012

(51) E04B 1/04 (1968.09), E04H 7/18 (1968.09), E04H 7/28 (1968.09), E04H 12/12 (1968.09)

(71) DRÖSSLER GMBH UMWELTECHNIK (DE)

(21) BR 11 2013 020836-8 A2

Código 6.21 - Exigência preliminar - pedidos com buscas realizadas por outros Escritórios de Patentes

(22) 15/02/2012

(51) E21B 43/00 (1968.09)

(71) HALLIBURTON ENERGY SERVICES, INC. (US)

(21) BR 11 2013 020850-3 A2

Código 6.21 - Exigência preliminar - pedidos com buscas realizadas por outros Escritórios de Patentes

(22) 16/02/2012

(51) E21B 33/12 (1968.09), E21B 43/10 (1968.09)

(71) WEATHERFORD TECHNOLOGY HOLDINGS LLC (US)

(21) BR 11 2013 020854-6 A2

Código 6.21 - Exigência preliminar - pedidos com buscas realizadas por outros Escritórios de Patentes

(22) 16/02/2012

(51) E21B 43/10 (1968.09), E21B 33/12 (1968.09)

(71) WEATHERFORD TECHNOLOGY HOLDINGS LLC (US)

(21) BR 11 2013 020857-0 A2

Código 6.21 - Exigência preliminar - pedidos com buscas realizadas por outros Escritórios de Patentes

(22) 16/02/2012

(51) E06B 9/00 (1968.09)

(71) HUNTER DOUGLAS INC. (US)

(21) BR 11 2013 020882-1 A2

Código 6.21 - Exigência preliminar - pedidos com buscas realizadas por outros Escritórios de Patentes

(22) 02/12/2011

(51) F16H 61/02 (1990.01)

(71) NISSAN MOTOR CO., LTD. (JP)

(21) BR 11 2013 020983-6 A8

Código 6.21 - Exigência preliminar - pedidos com buscas realizadas por outros Escritórios de Patentes

(22) 16/02/2012

(51) E21B 33/12 (1968.09), E21B 43/10 (1968.09)

(71) WEATHERFORD TECHNOLOGY HOLDINGS LLC (US)

(21) BR 11 2013 021032-0 A8

Código 6.21 - Exigência preliminar - pedidos com buscas realizadas por outros Escritórios de Patentes

	(22) 13/02/2012 (51) E21B 17/043 (1968.09), E21B 19/16 (1968.09), E21B 17/01 (1980.01) (71) CAMERON TECHNOLOGIES LIMITED (NL)
(21) BR 11 2013 021130-0 A2	Código 6.21 - Exigência preliminar - pedidos com buscas realizadas por outros Escritórios de Patentes (22) 21/02/2012 (51) G02B 6/44 (1985.01) (71) DRAKA COMTEQ B.V. (NL)
(21) BR 11 2013 021478-3 A2	Código 6.21 - Exigência preliminar - pedidos com buscas realizadas por outros Escritórios de Patentes (22) 23/02/2012 (51) E21B 7/15 (1980.01) (71) FORO ENERGY INC. (US)
(21) BR 11 2013 021480-5 A2	Código 6.21 - Exigência preliminar - pedidos com buscas realizadas por outros Escritórios de Patentes (22) 24/02/2012 (51) E21B 33/06 (1968.09) (71) FORO ENERGY INC. (US) ; CHEVRON U.S.A INC. (US)
(21) BR 11 2013 021671-9 A2	Código 6.21 - Exigência preliminar - pedidos com buscas realizadas por outros Escritórios de Patentes (22) 23/02/2012 (51) C08G 63/12 (1974.07), C08G 63/83 (1990.01), C08G 63/87 (1990.01) (71) COUNCIL OF SCIENTIFIC & INDUSTRIAL RESEARCH (IN)
(21) BR 11 2013 021759-6 A2	Código 6.21 - Exigência preliminar - pedidos com buscas realizadas por outros Escritórios de Patentes (22) 07/03/2012 (51) G03G 15/02 (1968.09) (71) CANON KABUSHIKI KAISHA (JP)
(21) BR 11 2013 021761-8 A2	Código 6.21 - Exigência preliminar - pedidos com buscas realizadas por outros Escritórios de Patentes (22) 12/03/2012 (51) F16D 48/06 (1995.01), B60W 10/02 (2006.01), B60W 10/06 (2006.01) (71) SCANIA CV AB (SE)
(21) BR 11 2013 021762-6 A2	Código 6.21 - Exigência preliminar - pedidos com buscas realizadas por outros Escritórios de Patentes (22) 12/03/2012

	(51) F16D 48/06 (1995.01) (71) SCANIA CV AB (SE)
(21) BR 11 2013 021855-0 A2	Código 6.21 - Exigência preliminar - pedidos com buscas realizadas por outros Escritórios de Patentes (22) 24/02/2012 (51) H04S 5/00 (1980.01), G10K 15/12 (1990.01) (71) FRAUNHOFER - GESELLSCHAFT ZUR FÖRDERUNG DER ANGEWANDTEN FORSCHUNG E.V. (DE)
(21) BR 11 2013 021872-0 A2	Código 6.21 - Exigência preliminar - pedidos com buscas realizadas por outros Escritórios de Patentes (22) 02/03/2012 (51) F16H 61/00 (1990.01), B60K 6/48 (2007.10) (71) CHRYSLER GROUP LLC (US)
(21) BR 11 2013 021903-3 A2	Código 6.21 - Exigência preliminar - pedidos com buscas realizadas por outros Escritórios de Patentes (22) 26/02/2012 (51) F16K 7/17 (1968.09), F16K 31/126 (1974.07) (71) NETAFIM LTD. (IL)
(21) BR 11 2013 021914-9 A2	Código 6.21 - Exigência preliminar - pedidos com buscas realizadas por outros Escritórios de Patentes (22) 20/02/2012 (51) F16H 61/14 (1990.01) (71) HONDA MOTOR CO., LTD. (JP)
(21) BR 11 2013 021936-0 A2	Código 6.21 - Exigência preliminar - pedidos com buscas realizadas por outros Escritórios de Patentes (22) 29/02/2012 (51) E21B 17/02 (1968.09) (71) VAM DRILLING FRANCE (FR)
(21) BR 11 2013 021969-6 A2	Código 6.21 - Exigência preliminar - pedidos com buscas realizadas por outros Escritórios de Patentes (22) 31/05/2012 (51) E04G 7/32 (2006.01), E04G 7/30 (1968.09) (71) WILHELM LAYHER VERWALTUNGS-GMBH (DE)
(21) BR 11 2013 021999-8 A2	Código 6.21 - Exigência preliminar - pedidos com buscas realizadas por outros Escritórios de Patentes (22) 31/05/2012

	(51) E04G 7/32 (2006.01) (71) WILHELM LAYHER VERWALTUNGS-GMBH (DE)
(21) BR 11 2013 022002-3 A2	Código 6.21 - Exigência preliminar - pedidos com buscas realizadas por outros Escritórios de Patentes (22) 06/03/2012 (51) B62B 3/14 (1995.01) (71) MARTIN EBERLEIN (DE)
(21) BR 11 2013 022285-9 A2	Código 6.21 - Exigência preliminar - pedidos com buscas realizadas por outros Escritórios de Patentes (22) 18/05/2012 (51) C07K 14/71 (1995.01), A61K 47/68 (2017.01), C07K 16/28 (1995.01), A61K 38/00 (1995.01), A61K 39/00 (1974.07), A61P 35/00 (2000.01) (71) YANTAI RONGCHANG BIOTECHNOLOGIES CO., LTD. (CN)
(21) BR 11 2013 022326-0 A2	Código 6.21 - Exigência preliminar - pedidos com buscas realizadas por outros Escritórios de Patentes (22) 21/03/2012 (51) E02F 3/84 (1968.09), E02F 3/815 (1985.01), E02F 3/78 (1968.09) (71) VERMEER MANUFACTURING COMPANY (US)
(21) BR 11 2013 022359-6 A2	Código 6.21 - Exigência preliminar - pedidos com buscas realizadas por outros Escritórios de Patentes (22) 05/03/2012 (51) B21D 22/20 (1968.09), B21D 5/02 (1968.09), B21D 5/08 (1968.09), B21D 24/00 (1968.09) (71) NIPPON STEEL & SUMITOMO METAL CORPORATION (JP)
(21) BR 11 2013 022534-3 A2	Código 6.21 - Exigência preliminar - pedidos com buscas realizadas por outros Escritórios de Patentes (22) 24/02/2012 (51) G05B 23/02 (1968.09), F15B 21/08 (1968.09), F15B 19/00 (1968.09), F16K 37/00 (1968.09) (71) SNECMA (FR)
(21) BR 11 2013 023008-8 A2	Código 6.21 - Exigência preliminar - pedidos com buscas realizadas por outros Escritórios de Patentes (22) 13/03/2012 (51) F16K 17/36 (1968.09), F16K 17/12 (1968.09), B60K 15/035 (1990.01) (71) RAVAL A.C.S. LTD. (IL)
(21) BR 11 2013 023030-4 A2	Código 6.21 - Exigência preliminar - pedidos com buscas realizadas por outros

	<p>Escritórios de Patentes (22) 13/03/2012 (51) F16K 24/04 (1974.07), F16K 31/34 (1968.09) (71) A.R.I. FLOW CONTROL ACCESSORIES LTD. (IL)</p>
(21) BR 11 2013 023039-8 A2	<p>Código 6.21 - Exigência preliminar - pedidos com buscas realizadas por outros Escritórios de Patentes (22) 03/02/2012 (51) F16K 35/06 (1968.09), F16K 35/10 (1968.09) (71) FISHER CONTROLS INTERNATIONAL LLC (US)</p>
(21) BR 11 2013 023460-1 A2	<p>Código 6.21 - Exigência preliminar - pedidos com buscas realizadas por outros Escritórios de Patentes (22) 15/03/2012 (51) E21B 17/01 (1980.01), E21B 43/01 (1968.09), E21B 43/013 (1980.01) (71) TECHNIP FRANCE (FR)</p>
(21) BR 11 2013 023539-0 A2	<p>Código 6.21 - Exigência preliminar - pedidos com buscas realizadas por outros Escritórios de Patentes (22) 14/03/2012 (51) C07J 71/00 (1974.07), A61K 31/58 (1974.07), A61P 5/44 (2000.01), A61P 11/06 (2000.01), A61P 37/08 (2000.01) (71) CHIESI FARMACEUTICI S.P.A. (IT)</p>
(21) BR 11 2013 023554-3 A2	<p>Código 6.21 - Exigência preliminar - pedidos com buscas realizadas por outros Escritórios de Patentes (22) 14/03/2012 (51) B60N 2/00 (1990.01), B60N 2/02 (1990.01), B64D 11/06 (1968.09) (71) PGA ELECTRONIC (FR)</p>
(21) BR 11 2013 023580-2 A2	<p>Código 6.21 - Exigência preliminar - pedidos com buscas realizadas por outros Escritórios de Patentes (22) 14/03/2012 (51) H03F 1/52 (1980.01), H01L 27/02 (1974.07), H02M 3/07 (1985.01) (71) QUALCOMM INCORPORATED (US)</p>
(21) BR 11 2013 023690-6 A2	<p>Código 6.21 - Exigência preliminar - pedidos com buscas realizadas por outros Escritórios de Patentes (22) 16/03/2012 (51) E21B 47/02 (1968.09), E21B 23/14 (1995.01), E21B 49/02 (1968.09), E21B 47/04 (1968.09) (71) BAKER HUGHES INCORPORATED (US)</p>

(21) BR 11 2013 023707-4 A2	<p>Código 6.21 - Exigência preliminar - pedidos com buscas realizadas por outros Escritórios de Patentes (22) 21/03/2012 (51) F16B 12/00 (1968.09) (71) RUKSHAN KERAGALA (US)</p>
(21) BR 11 2013 023778-3 A2	<p>Código 6.21 - Exigência preliminar - pedidos com buscas realizadas por outros Escritórios de Patentes (22) 27/04/2012 (51) E21B 47/047 (2012.01), G01F 1/76 (1974.07), E21B 49/08 (1980.01) (71) BAKER HUGHES INCORPORATED (US)</p>
(21) BR 11 2013 023790-2 A2	<p>Código 6.21 - Exigência preliminar - pedidos com buscas realizadas por outros Escritórios de Patentes (22) 16/03/2012 (51) E04C 2/30 (1968.09), E04F 15/00 (1968.09) (71) INOTEC INTERNATIONAL PTY LTD (AU)</p>
(21) BR 11 2013 023998-0 A2	<p>Código 6.21 - Exigência preliminar - pedidos com buscas realizadas por outros Escritórios de Patentes (22) 08/02/2012 (51) G01N 33/543 (1985.01), C08G 69/00 (1974.07), C08G 73/00 (1974.07), C08L 79/00 (1974.07), C08L 83/00 (1974.07), B01D 69/00 (1990.01) (71) 3M INNOVATIVE PROPERTIES COMPANY (US)</p>
(21) BR 11 2013 024043-1 A2	<p>Código 6.21 - Exigência preliminar - pedidos com buscas realizadas por outros Escritórios de Patentes (22) 30/03/2012 (51) F16H 61/30 (1990.01) (71) HOERBIGER AUTOMOTIVE KOMFORTSYSTEME GMBH (DE)</p>
(21) BR 11 2013 024052-0 A2	<p>Código 6.21 - Exigência preliminar - pedidos com buscas realizadas por outros Escritórios de Patentes (22) 23/03/2012 (51) A61F 13/15 (1990.01), A61F 13/472 (2000.01), A61F 13/511 (2000.01), A61K 8/00 (2006.01), A61L 15/00 (1968.09) (71) UNICHARM CORPORATION (JP)</p>
(21) BR 11 2013 024207-8 A2	<p>Código 6.21 - Exigência preliminar - pedidos com buscas realizadas por outros Escritórios de Patentes (22) 21/02/2012 (51) A61F 13/49 (2000.01), A61F 13/56 (1990.01) (71) KIMBERLY-CLARK WORLDWIDE, INC. (US)</p>

(21) BR 11 2013 024221-3 A2	<p>Código 6.21 - Exigência preliminar - pedidos com buscas realizadas por outros Escritórios de Patentes</p> <p>(22) 21/03/2012</p> <p>(51) E01B 1/00 (1968.09), C08G 18/00 (1974.07)</p> <p>(71) BAYER INTELLECTUAL PROPERTY GMBH (DE)</p>
(21) BR 11 2013 024270-1 A2	<p>Código 6.21 - Exigência preliminar - pedidos com buscas realizadas por outros Escritórios de Patentes</p> <p>(22) 23/03/2012</p> <p>(51) C10M 129/72 (1985.01), C10M 133/16 (1985.01), C10M 159/20 (1985.01), C10L 1/18 (1968.09), C10L 1/22 (1968.09), C11C 3/00 (1968.09), C08F 20/14 (1974.07), C08F 20/68 (1974.07), C08F 210/14 (1974.07), C10N 10/02 (1985.01), C10N 10/04 (1985.01), C10N 10/06 (1985.01), C10N 10/08 (1985.01), C10N 10/10 (1985.01)</p> <p>(71) Elevance Renewable Sciences, Inc. (US)</p>
(21) BR 11 2013 024400-3 A2	<p>Código 6.21 - Exigência preliminar - pedidos com buscas realizadas por outros Escritórios de Patentes</p> <p>(22) 29/03/2012</p> <p>(51) B60N 2/30 (1990.01), B60N 2/36 (1990.01), B60N 2/68 (2000.01), B60N 2/859 (2018.01), B60N 2/897 (2018.01), B60N 2/90 (2018.01)</p> <p>(71) TS TECH CO., LTD. (JP) ; HONDA MOTOR CO., LTD. (JP)</p>
(21) BR 11 2013 024415-1 A2	<p>Código 6.21 - Exigência preliminar - pedidos com buscas realizadas por outros Escritórios de Patentes</p> <p>(22) 23/03/2012</p> <p>(51) C10M 129/72 (1985.01), C10M 133/16 (1985.01), C10M 159/20 (1985.01), C10L 1/18 (1968.09), C10L 1/22 (1968.09), C11C 3/00 (1968.09), C08F 20/14 (1974.07), C08F 20/68 (1974.07), C08F 210/14 (1974.07), C10N 10/02 (1985.01), C10N 10/04 (1985.01), C10N 10/06 (1985.01), C10N 10/08 (1985.01), C10N 10/10 (1985.01)</p> <p>(71) ELEVANCE RENEWABLE SCIENCES, INC. (US)</p>
(21) BR 11 2013 024458-5 A2	<p>Código 6.21 - Exigência preliminar - pedidos com buscas realizadas por outros Escritórios de Patentes</p> <p>(22) 26/03/2012</p> <p>(51) E21B 17/01 (1980.01)</p> <p>(71) NATIONAL OILWELL VARCO. L.P. (US)</p>
(21) BR 11 2013 024582-4 A2	<p>Código 6.21 - Exigência preliminar - pedidos com buscas realizadas por outros Escritórios de Patentes</p> <p>(22) 08/03/2012</p>

	(51) A61M 35/00 (1968.09), B05C 17/00 (1974.07), B65D 83/00 (1968.09), A61H 7/00 (1968.09) (71) LEO PHARMA A/S (DK)
(21) BR 11 2013 024636-7 A2	Código 6.21 - Exigência preliminar - pedidos com buscas realizadas por outros Escritórios de Patentes (22) 21/02/2012 (51) E21B 47/11 (2012.01) (71) WEATHERFORD TECHNOLOGY HOLDINGS, LLC (US)
(21) BR 11 2013 024704-5 A2	Código 6.21 - Exigência preliminar - pedidos com buscas realizadas por outros Escritórios de Patentes (22) 11/07/2012 (51) B60C 11/02 (1968.09), B60C 11/00 (1968.09) (71) BRIDGESTONE CORPORATION (JP)
(21) BR 11 2013 024732-0 A2	Código 6.21 - Exigência preliminar - pedidos com buscas realizadas por outros Escritórios de Patentes (22) 23/03/2012 (51) E02F 9/14 (1968.09), F16C 29/02 (1968.09) (71) GENIE INDUSTRIES, INC. (US)
(21) BR 11 2013 024778-9 A2	Código 6.21 - Exigência preliminar - pedidos com buscas realizadas por outros Escritórios de Patentes (22) 27/03/2012 (51) E21B 21/10 (1980.01) (71) NATIONAL OILWELL VARCO NORWAY AS (NO)
(21) BR 11 2013 024936-6 A2	Código 6.21 - Exigência preliminar - pedidos com buscas realizadas por outros Escritórios de Patentes (22) 15/03/2012 (51) B60N 2/36 (1990.01), B60N 2/015 (2000.01), B60N 2/30 (1990.01) (71) HONDA MOTOR CO., LTD. (JP) ; TS TECH CO., LTD. (JP)
(21) BR 11 2013 024989-7 A2	Código 6.21 - Exigência preliminar - pedidos com buscas realizadas por outros Escritórios de Patentes (22) 29/03/2012 (51) E21B 23/00 (1968.09), B60K 17/14 (1968.09), B60K 7/00 (1968.09) (71) WELLTEC A/S (DK)
(21) BR 11 2013 024990-0 A2	Código 6.21 - Exigência preliminar - pedidos com buscas realizadas por outros Escritórios de Patentes (22) 23/04/2012

	(51) E21B 33/06 (1968.09) (71) T - 3 PROPERTY HOLDINGS, INC. (US)
(21) BR 11 2013 025012-7 A2	Código 6.21 - Exigência preliminar - pedidos com buscas realizadas por outros Escritórios de Patentes (22) 29/03/2012 (51) E21B 23/14 (1995.01) (71) WELLTEC A/S (DK)
(21) BR 11 2013 025018-6 A2	Código 6.21 - Exigência preliminar - pedidos com buscas realizadas por outros Escritórios de Patentes (22) 09/02/2012 (51) E21B 43/12 (1968.09), E21B 33/03 (1968.09) (71) BAKER HUGHES INCORPORATED (US)
(21) BR 11 2013 025026-7 A2	Código 6.21 - Exigência preliminar - pedidos com buscas realizadas por outros Escritórios de Patentes (22) 27/03/2012 (51) B60R 19/24 (1985.01) (71) HONDA MOTOR CO., LTD. (JP)
(21) BR 11 2013 025035-6 A2	Código 6.21 - Exigência preliminar - pedidos com buscas realizadas por outros Escritórios de Patentes (22) 29/03/2012 (51) E21B 23/14 (1995.01), E21B 47/01 (1995.01) (71) WELLTEC A/S (DK)
(21) BR 11 2013 025038-0 A2	Código 6.21 - Exigência preliminar - pedidos com buscas realizadas por outros Escritórios de Patentes (22) 29/03/2012 (51) E21B 23/14 (1995.01) (71) WELLTEC A/S (DK)
(21) BR 11 2013 025044-5 A2	Código 6.21 - Exigência preliminar - pedidos com buscas realizadas por outros Escritórios de Patentes (22) 29/03/2012 (51) E21B 23/00 (1968.09), B60K 17/14 (1968.09) (71) WELLTEC A/S (DK)
(21) BR 11 2013 025143-3 A2	Código 6.21 - Exigência preliminar - pedidos com buscas realizadas por outros Escritórios de Patentes (22) 16/02/2012 (51) F16K 51/02 (1974.07), F15B 13/044 (1968.09), F16K 7/12 (1968.09)

(71) KOREA PNEUMATIC SYSTEM CO., LTD (KR)

(21) BR 11 2013 025369-0 A2 Código 6.21 - Exigência preliminar - pedidos com buscas realizadas por outros Escritórios de Patentes
(22) 30/03/2012
(51) F16K 31/44 (1968.09), B66F 11/00 (1968.09), E02B 9/06 (1968.09), B66D 1/00 (1968.09), E02B 7/40 (1968.09), F16L 55/10 (1968.09)
(71) RUBICON RESEARCH PTY LTD (AU)

(21) BR 11 2013 025417-3 A2 Código 6.21 - Exigência preliminar - pedidos com buscas realizadas por outros Escritórios de Patentes
(22) 10/08/2012
(51) E21D 9/10 (1974.07)
(71) KABUKI CONSTRUCTION CO., LTD. (JP)

(21) BR 11 2013 025604-4 A2 Código 6.21 - Exigência preliminar - pedidos com buscas realizadas por outros Escritórios de Patentes
(22) 06/04/2012
(51) A61K 45/06 (1974.07), A23L 33/115 (2016.01), A23L 33/175 (2016.01), A23L 33/18 (2016.01), A23L 33/185 (2016.01), A23L 33/19 (2016.01), A23L 33/00 (2016.01)
(71) N.V. NUTRICIA (NL)

(21) BR 11 2013 025719-9 A2 Código 6.21 - Exigência preliminar - pedidos com buscas realizadas por outros Escritórios de Patentes
(22) 25/04/2012
(51) A61F 13/15 (1990.01), B26F 1/20 (1968.09), B26F 1/24 (1968.09)
(71) THE PROCTER & GAMBLE COMAPNY (US)

(21) BR 11 2013 025879-9 A2 Código 6.21 - Exigência preliminar - pedidos com buscas realizadas por outros Escritórios de Patentes
(22) 27/03/2012
(51) E21B 23/08 (1980.01), E21B 19/086 (2000.01), E21B 34/02 (1980.01)
(71) HALLIBURTON ENERGY SERVICES, INC (US)

(21) BR 11 2013 025884-5 A2 Código 6.21 - Exigência preliminar - pedidos com buscas realizadas por outros Escritórios de Patentes
(22) 04/04/2012
(51) E21B 34/14 (1980.01), E21B 34/16 (1980.01)
(71) Halliburton Energy Services, Inc. (US)

(21) BR 11 2013 025897-7 A2 Código 6.21 - Exigência preliminar - pedidos com buscas realizadas por outros Escritórios de Patentes

	(22) 08/03/2012 (51) E01B 27/10 (1968.09) (71) FRANZ PLASSER BAHNBAUMASCHINEN - INDUSTRIEGESELLSCHAFT M.B.H. (AT)
(21) BR 11 2013 025933-7 A2	Código 6.21 - Exigência preliminar - pedidos com buscas realizadas por outros Escritórios de Patentes (22) 12/04/2012 (51) G06Q 50/00 (2012.01), A61M 1/38 (1990.01), A61G 12/00 (1968.09) (71) APPLIED SCIENCE, INC. (US)
(21) BR 11 2013 026039-4 A2	Código 6.21 - Exigência preliminar - pedidos com buscas realizadas por outros Escritórios de Patentes (22) 03/04/2012 (51) H01B 7/00 (1968.09), H01B 13/14 (1968.09) (71) GENERAL CABLE INDUSTRIES, INC. (US)
(21) BR 11 2013 026205-2 A2	Código 6.21 - Exigência preliminar - pedidos com buscas realizadas por outros Escritórios de Patentes (22) 05/04/2012 (51) H01R 107/00 (2000.01), H01R 13/52 (1968.09), H01R 13/703 (1980.01) (71) TYCO ELECTRONICS AMP GMBH (DE)
(21) BR 11 2013 026391-1 A2	Código 6.21 - Exigência preliminar - pedidos com buscas realizadas por outros Escritórios de Patentes (22) 31/01/2012 (51) G06F 7/00 (1968.09) (71) EXXONMOBIL UPSTREAM RESEARCH COMPANY (US)
(21) BR 11 2013 026408-0 A2	Código 6.21 - Exigência preliminar - pedidos com buscas realizadas por outros Escritórios de Patentes (22) 16/04/2012 (51) G06Q 30/00 (2012.01), G06Q 20/00 (2012.01), G06Q 30/02 (2012.01), G06Q 30/06 (2012.01) (71) SEPASOFT B.V. (NL)
(21) BR 11 2013 026503-5 A2	Código 6.21 - Exigência preliminar - pedidos com buscas realizadas por outros Escritórios de Patentes (22) 12/04/2012 (51) G06K 19/077 (1990.01), G06K 7/00 (1968.09), B60C 23/04 (1968.09) (71) COMPAGNIE GÉNÉRALE DES ÉTABLISSEMENTS MICHELIN (FR)
(21) BR 11 2013 026504-3 A2	Código 6.21 - Exigência preliminar - pedidos com buscas realizadas por outros

	Escritórios de Patentes (22) 13/04/2012 (51) F16K 17/32 (1968.09) (71) EMERSON PROCESS MANAGEMENT REGULATOR TECHNOLOGIES, INC. (US)
(21) BR 11 2013 026547-7 A2	Código 6.21 - Exigência preliminar - pedidos com buscas realizadas por outros Escritórios de Patentes (22) 09/02/2012 (51) G06F 3/01 (2006.01), G06F 13/14 (1985.01), G06F 3/033 (1980.01), G06F 3/048 (2006.01), H04N 5/225 (1985.01) (71) INTEL CORPORATION (US)
(21) BR 11 2013 026571-0 A2	Código 6.21 - Exigência preliminar - pedidos com buscas realizadas por outros Escritórios de Patentes (22) 17/04/2012 (51) G06F 17/27 (1995.01) (71) ECHOSTAR TECHNOLOGIES L.L.C. (US)
(21) BR 11 2013 026607-4 A2	Código 6.21 - Exigência preliminar - pedidos com buscas realizadas por outros Escritórios de Patentes (22) 28/03/2012 (51) F16K 17/04 (1968.09) (71) EMERSON PROCESS MANAGEMENT REGULATOR TECHNOLOGIES, INC. (US)
(21) BR 11 2013 026666-0 A2	Código 6.21 - Exigência preliminar - pedidos com buscas realizadas por outros Escritórios de Patentes (22) 25/04/2012 (51) A61F 13/511 (2000.01) (71) THE PROCTER & GAMBLE COMPANY (US)
(21) BR 11 2013 026822-0 A2	Código 6.21 - Exigência preliminar - pedidos com buscas realizadas por outros Escritórios de Patentes (22) 18/05/2012 (51) B24C 3/24 (1968.09), B24C 9/00 (1968.09) (71) SINTOKOGIO, LTD. (JP)
(21) BR 11 2013 026827-1 A2	Código 6.21 - Exigência preliminar - pedidos com buscas realizadas por outros Escritórios de Patentes (22) 07/03/2012 (51) H03K 5/1536 (1995.01), H03K 17/0814 (1995.01) (71) CONTINENTAL AUTOMOTIVE GMBH (DE)

(21) BR 11 2013 026870-0 A2	<p>Código 6.21 - Exigência preliminar - pedidos com buscas realizadas por outros Escritórios de Patentes</p> <p>(22) 19/04/2012</p> <p>(51) A61B 19/02 (1968.09), A61C 8/00 (1974.07), A61F 2/00 (1985.01), A61B 17/86 (1995.01), A61L 2/26 (1980.01)</p> <p>(71) SELENIUM MEDICAL (FR)</p>
(21) BR 11 2013 026936-7 A2	<p>Código 6.21 - Exigência preliminar - pedidos com buscas realizadas por outros Escritórios de Patentes</p> <p>(22) 19/04/2012</p> <p>(51) H03K 3/00 (1968.09)</p> <p>(71) GE ENERGY POWER CONVERSION TECHNOLOGY LTD. (GB)</p>
(21) BR 11 2013 026962-6 A2	<p>Código 6.21 - Exigência preliminar - pedidos com buscas realizadas por outros Escritórios de Patentes</p> <p>(22) 04/04/2012</p> <p>(51) H01J 37/34 (1968.09), C23C 14/34 (1985.01)</p> <p>(71) OERLIKON TRADING AG, TRÜBBACH (CH)</p>
(21) BR 11 2013 026979-0 A2	<p>Código 6.21 - Exigência preliminar - pedidos com buscas realizadas por outros Escritórios de Patentes</p> <p>(22) 18/04/2012</p> <p>(51) E21B 17/01 (1980.01)</p> <p>(71) MAGMA GLOBAL LIMITED (GB)</p>
(21) BR 11 2013 026983-9 A2	<p>Código 6.21 - Exigência preliminar - pedidos com buscas realizadas por outros Escritórios de Patentes</p> <p>(22) 18/04/2012</p> <p>(51) E21B 17/01 (1980.01)</p> <p>(71) MAGMA GLOBAL LIMITED (GB)</p>
(21) BR 11 2013 026988-0 A2	<p>Código 6.21 - Exigência preliminar - pedidos com buscas realizadas por outros Escritórios de Patentes</p> <p>(22) 18/04/2012</p> <p>(51) E21B 17/01 (1980.01)</p> <p>(71) MAGMA GLOBAL LIMITED (GB)</p>
(21) BR 11 2013 027022-5 A2	<p>Código 6.21 - Exigência preliminar - pedidos com buscas realizadas por outros Escritórios de Patentes</p> <p>(22) 30/03/2012</p> <p>(51) H01J 37/34 (1968.09), C23C 14/34 (1985.01)</p> <p>(71) OERLIKON TRADING AG, TRÜBBACH (DE)</p>

(21) BR 11 2013 027556-1 A2	Código 6.21 - Exigência preliminar - pedidos com buscas realizadas por outros Escritórios de Patentes (22) 26/04/2012 (51) A45D 19/02 (1968.09), A61K 8/02 (2006.01), A61K 8/19 (2006.01), A61K 8/22 (2006.01), A61Q 5/00 (2006.01), A61Q 5/08 (2006.01), A61Q 5/10 (2006.01) (71) KAO CORPORATION (JP)
(21) BR 11 2013 027608-8 A2	Código 6.21 - Exigência preliminar - pedidos com buscas realizadas por outros Escritórios de Patentes (22) 27/04/2012 (51) E21B 43/10 (1968.09) (71) WEATHERFORD TECHNOLOGY HOLDINGS LLC (US)
(21) BR 11 2013 027609-6 A2	Código 6.21 - Exigência preliminar - pedidos com buscas realizadas por outros Escritórios de Patentes (22) 30/04/2012 (51) A61K 35/742 (2015.01), A23K 10/18 (2016.01), A23K 40/30 (2016.01), A23K 50/80 (2016.01), A61K 9/00 (1968.09), A61K 31/165 (1974.07), A61K 31/505 (1974.07), A61K 31/635 (1974.07), A61K 35/74 (1974.07), A61K 35/76 (1974.07), A61K 45/06 (1974.07), A61K 35/00 (1974.07) (71) AUBURN UNIVERSITY (US)
(21) BR 11 2013 027924-9 A2	Código 6.21 - Exigência preliminar - pedidos com buscas realizadas por outros Escritórios de Patentes (22) 04/05/2012 (51) C10G 1/10 (1968.09), C10B 53/07 (2006.01) (71) OMV REFINING & MARKETING GMBH (AT)
(21) BR 11 2013 027967-2 A2	Código 6.21 - Exigência preliminar - pedidos com buscas realizadas por outros Escritórios de Patentes (22) 14/06/2012 (51) B08B 3/02 (1968.09), B08B 3/10 (1968.09), B24C 1/08 (1968.09) (71) ECOCLEAN GMBH (DE)
(21) BR 11 2013 028174-0 A2	Código 6.21 - Exigência preliminar - pedidos com buscas realizadas por outros Escritórios de Patentes (22) 02/05/2012 (51) G06Q 10/00 (2012.01) (71) OMNICELL, INC. (US)
(21) BR 11 2013 028176-6 A2	Código 6.21 - Exigência preliminar - pedidos com buscas realizadas por outros

	Escritórios de Patentes (22) 02/05/2012 (51) G06F 17/00 (1995.01) (71) OMNICELL, INC. (US)
(21) BR 11 2013 028263-0 A2	Código 6.21 - Exigência preliminar - pedidos com buscas realizadas por outros Escritórios de Patentes (22) 02/05/2012 (51) G06Q 40/04 (2012.01), G06Q 40/06 (2012.01) (71) BM&FBOVESPA S.A. - BOLSA DE VALORES, MERCADORIAS E FUTUROS (BR/SP)
(21) BR 11 2013 028442-0 A2	Código 6.21 - Exigência preliminar - pedidos com buscas realizadas por outros Escritórios de Patentes (22) 04/06/2012 (51) F41H 3/00 (1968.09) (71) BAE SYSTEMS HÄGGLUNDS AKTIEBOLAG (SE)
(21) BR 11 2013 028497-8 A2	Código 6.21 - Exigência preliminar - pedidos com buscas realizadas por outros Escritórios de Patentes (22) 05/05/2012 (51) G06Q 50/30 (2012.01) (71) MICROSOFT TECHNOLOGY LICENSING, LLC (US)
(21) BR 11 2013 028521-4 A2	Código 6.21 - Exigência preliminar - pedidos com buscas realizadas por outros Escritórios de Patentes (22) 04/05/2012 (51) G06F 21/00 (2006.01), G06F 17/00 (1995.01) (71) DUQUESNE UNIVERSITY OF THE HOLY SPIRIT (US)
(21) BR 11 2013 028556-7 A2	Código 6.21 - Exigência preliminar - pedidos com buscas realizadas por outros Escritórios de Patentes (22) 27/04/2012 (51) G09G 5/00 (1990.01), G09G 5/02 (1990.01) (71) KONINKLIJKE PHILIPS N.V. (NL)
(21) BR 11 2013 028597-4 A2	Código 6.21 - Exigência preliminar - pedidos com buscas realizadas por outros Escritórios de Patentes (22) 07/05/2012 (51) E21B 23/00 (1968.09), E21B 34/06 (1980.01) (71) PRAD RESEARCH AND DEVELOPMENT LIMITED (VG)
(21) BR 11 2013 028677-6 A2	Código 6.21 - Exigência preliminar - pedidos com buscas realizadas por outros

	Escritórios de Patentes (22) 09/05/2012 (51) G06F 19/00 (1995.01), A61M 5/145 (1990.01) (71) LIEBEL-FLARSHEIM COMPANY LLC (US)
(21) BR 11 2013 028684-9 A2	Código 6.21 - Exigência preliminar - pedidos com buscas realizadas por outros Escritórios de Patentes (22) 03/05/2012 (51) G04G 13/02 (1980.01) (71) KONINKLIJKE PHILIPS N.V. (NL)
(21) BR 11 2013 028774-8 A2	Código 6.21 - Exigência preliminar - pedidos com buscas realizadas por outros Escritórios de Patentes (22) 08/05/2012 (51) E21B 21/08 (1980.01), E21B 7/00 (1968.09), E21B 4/00 (1980.01) (71) INTERNATIONAL RESEARCH INSTITUTE OF STAVANGER AS (NO)
(21) BR 11 2013 028779-9 A2	Código 6.21 - Exigência preliminar - pedidos com buscas realizadas por outros Escritórios de Patentes (22) 24/05/2012 (51) C07K 16/28 (1995.01), A61K 47/00 (1974.07) (71) GLAXO GROUP LIMITED (GB)
(21) BR 11 2013 028782-9 A2	Código 6.21 - Exigência preliminar - pedidos com buscas realizadas por outros Escritórios de Patentes (22) 08/05/2012 (51) G06T 1/00 (1995.01), G06N 3/00 (2000.01), H04N 7/01 (1985.01) (71) I-CUBED RESEARCH CENTER INC. (JP)
(21) BR 11 2013 028844-2 A2	Código 6.21 - Exigência preliminar - pedidos com buscas realizadas por outros Escritórios de Patentes (22) 09/05/2012 (51) G06F 21/00 (2006.01), G06F 17/30 (1995.01), G06Q 50/06 (2012.01) (71) NAGRAVISION S.A. (CH)
(21) BR 11 2013 028963-5 A2	Código 6.21 - Exigência preliminar - pedidos com buscas realizadas por outros Escritórios de Patentes (22) 08/05/2012 (51) F16K 41/04 (1968.09), F16K 41/02 (1968.09), E21B 34/02 (1980.01) (71) AKER SUBSEA AS (NO)
(21) BR 11 2013 029019-6 A2	Código 6.21 - Exigência preliminar - pedidos com buscas realizadas por outros Escritórios de Patentes

	(22) 21/05/2012 (51) G06Q 10/00 (2012.01), G06Q 50/00 (2012.01), G07C 5/00 (1968.09), G06Q 50/30 (2012.01), G06Q 10/10 (2012.01) (71) AVIOVISION (BE)
--	--

(21) BR 11 2013 029030-7 A8	Código 6.21 - Exigência preliminar - pedidos com buscas realizadas por outros Escritórios de Patentes (22) 24/09/2012 (51) G06F 3/041 (2006.01) (71) TENCENT TECHNOLOGY (SHENZHEN) COMPANY LIMITED (CN)
------------------------------------	--

(21) BR 11 2013 029037-4 A2	Código 6.21 - Exigência preliminar - pedidos com buscas realizadas por outros Escritórios de Patentes (22) 18/05/2012 (51) H03M 13/27 (2000.01), H03M 13/19 (2000.01) (71) PANASONIC CORPORATION (JP)
------------------------------------	--

(21) BR 11 2013 029060-9 A2	Código 6.21 - Exigência preliminar - pedidos com buscas realizadas por outros Escritórios de Patentes (22) 11/05/2012 (51) G06F 15/16 (1968.09), G06F 3/048 (2006.01) (71) SAMSUNG ELECTRONICS CO., LTD (KR)
------------------------------------	---

(21) BR 11 2013 029061-7 A2	Código 6.21 - Exigência preliminar - pedidos com buscas realizadas por outros Escritórios de Patentes (22) 29/11/2012 (51) G06F 21/30 (2013.01) (71) Tencent Technology (Shenzhen) Company Limited (CN)
------------------------------------	--

(21) BR 11 2013 029069-2 A2	Código 6.21 - Exigência preliminar - pedidos com buscas realizadas por outros Escritórios de Patentes (22) 14/05/2012 (51) G06F 17/30 (1995.01), G06F 3/023 (1980.01), G06F 17/27 (1995.01) (71) KONINKLIJKE PHILIPS N.V. (NL)
------------------------------------	---

(21) BR 11 2013 029161-3 A2	Código 6.21 - Exigência preliminar - pedidos com buscas realizadas por outros Escritórios de Patentes (22) 14/05/2012 (51) G06F 3/01 (2006.01), G06F 3/048 (2006.01) (71) QUALCOMM INCORPORATED (US)
------------------------------------	---

(21) BR 11 2013 029244-0 A2	Código 6.21 - Exigência preliminar - pedidos com buscas realizadas por outros Escritórios de Patentes
------------------------------------	---

	(22) 05/06/2012 (51) F41H 3/00 (1968.09) (71) BAE SYSTEMS HÄGGLUNDS AKTIEBOLAG (SE)
(21) BR 11 2013 029296-2 A2	Código 6.21 - Exigência preliminar - pedidos com buscas realizadas por outros Escritórios de Patentes (22) 11/05/2012 (51) G06F 17/30 (1995.01) (71) HEWLETT PACKARD ENTERPRISE DEVELOPMENT LP (US)
(21) BR 11 2013 029340-3 A2	Código 6.21 - Exigência preliminar - pedidos com buscas realizadas por outros Escritórios de Patentes (22) 16/05/2012 (51) A61P 17/00 (2000.01), A61K 38/21 (1995.01) (71) COUNCIL OF SCIENTIFIC & INDUSTRIAL RESEARCH (IN)
(21) BR 11 2013 029348-9 A2	Código 6.21 - Exigência preliminar - pedidos com buscas realizadas por outros Escritórios de Patentes (22) 11/05/2012 (51) A61K 45/00 (1974.07), A61K 38/00 (1995.01), A61K 39/395 (1980.01), A61P 19/00 (2000.01), A61P 19/02 (2000.01), A61P 19/08 (2000.01), A61P 19/10 (2000.01), A61P 29/00 (2000.01), A61P 43/00 (2000.01), G01N 33/15 (1980.01), G01N 33/53 (1985.01), C12N 15/09 (1990.01) (71) NATIONAL UNIVERSITY CORPORATION TOKYO MEDICAL AND DENTAL UNIVERSITY (JP)
(21) BR 11 2013 029358-6 A2	Código 6.21 - Exigência preliminar - pedidos com buscas realizadas por outros Escritórios de Patentes (22) 11/05/2012 (51) G06F 3/044 (2006.01), G06F 3/041 (2006.01) (71) FUJIFILM CORPORATION (JP)
(21) BR 11 2013 029404-3 A2	Código 6.21 - Exigência preliminar - pedidos com buscas realizadas por outros Escritórios de Patentes (22) 29/03/2012 (51) G06F 21/00 (2006.01), G06F 21/56 (2013.01), G06F 21/55 (2013.01) (71) F-SECURE CORPORATION (FI)
(21) BR 11 2013 029418-3 A2	Código 6.21 - Exigência preliminar - pedidos com buscas realizadas por outros Escritórios de Patentes (22) 15/05/2012 (51) G08G 1/01 (1968.09), B60W 40/09 (2012.01) (71) TOYOTA JIDOSHA KABUSHIKI KAISHA (JP) ; THE UNIVERSITY OF

TOKYO (JP)

(21) BR 11 2013 029438-8 A2 Código 6.21 - Exigência preliminar - pedidos com buscas realizadas por outros Escritórios de Patentes
(22) 16/05/2012
(51) G06F 15/16 (1968.09)
(71) MICROSOFT TECHNOLOGY LICENSING, LLC (US)

(21) BR 11 2013 029448-5 A2 Código 6.21 - Exigência preliminar - pedidos com buscas realizadas por outros Escritórios de Patentes
(22) 16/05/2012
(51) B08B 9/08 (1968.09), B09B 3/00 (1980.01)
(71) BASF SE (DE)

(21) BR 11 2013 029602-0 A2 Código 6.21 - Exigência preliminar - pedidos com buscas realizadas por outros Escritórios de Patentes
(22) 18/05/2012
(51) B26B 21/48 (1968.09), B26B 21/22 (1968.09)
(71) L.P.I. CONSUMER PRODUCTS, INC. (US) ; DISPLAY MATRIX CORPORATION (US)

(21) BR 11 2013 029716-6 A2 Código 6.21 - Exigência preliminar - pedidos com buscas realizadas por outros Escritórios de Patentes
(22) 18/05/2012
(51) G06F 15/16 (1968.09), G06F 9/06 (1968.09), G06F 9/44 (1980.01)
(71) MICROSOFT TECHNOLOGY LICENSING, LLC (US)

(21) BR 11 2013 029735-2 A2 Código 6.21 - Exigência preliminar - pedidos com buscas realizadas por outros Escritórios de Patentes
(22) 16/05/2012
(51) F28F 9/02 (1968.09), B21D 53/02 (1968.09), B23P 15/26 (1968.09)
(71) BEHR GMBH & CO. KG (DE)

(21) BR 11 2013 029746-8 A2 Código 6.21 - Exigência preliminar - pedidos com buscas realizadas por outros Escritórios de Patentes
(22) 19/06/2012
(51) C07K 16/46 (1995.01), A61K 47/00 (1974.07), C07K 14/705 (1995.01), C07K 16/28 (1995.01)
(71) F. HOFFMANN-LA ROCHE AG (CH)

(21) BR 11 2013 029768-9 A2 Código 6.21 - Exigência preliminar - pedidos com buscas realizadas por outros Escritórios de Patentes
(22) 16/05/2012

	(51) B21D 22/26 (1968.09), B21D 53/88 (1968.09) (71) NIPPON STEEL CORPORATION (JP)
(21) BR 11 2013 029775-1 A2	Código 6.21 - Exigência preliminar - pedidos com buscas realizadas por outros Escritórios de Patentes (22) 17/05/2012 (51) F16K 1/04 (1968.09), F16K 1/42 (1968.09) (71) SMC KABUSHIKI KAISHA (JP)
(21) BR 11 2013 029793-0 A2	Código 6.21 - Exigência preliminar - pedidos com buscas realizadas por outros Escritórios de Patentes (22) 22/05/2012 (51) B60C 1/00 (1968.09), C08K 7/04 (1974.07) (71) PIRELLI TYRE S.P.A (IT)
(21) BR 11 2013 029794-8 A2	Código 6.21 - Exigência preliminar - pedidos com buscas realizadas por outros Escritórios de Patentes (22) 21/05/2012 (51) B60C 1/00 (1968.09), C08K 7/04 (1974.07) (71) PIRELLI TYRE S.P.A (IT)
(21) BR 11 2013 029796-4 A2	Código 6.21 - Exigência preliminar - pedidos com buscas realizadas por outros Escritórios de Patentes (22) 23/05/2012 (51) B60C 9/20 (1968.09), B60C 9/00 (1968.09) (71) PIRELLI TYRE S. P. A (IT)
(21) BR 11 2013 029802-2 A2	Código 6.21 - Exigência preliminar - pedidos com buscas realizadas por outros Escritórios de Patentes (22) 21/05/2012 (51) F16C 33/20 (1968.09) (71) GGB, INC. (US)
(21) BR 11 2013 029874-0 A2	Código 6.21 - Exigência preliminar - pedidos com buscas realizadas por outros Escritórios de Patentes (22) 30/08/2012 (51) G06F 21/00 (2006.01) (71) Tencent Technology (Shenzhen) Company Limited (CN)
(21) BR 11 2013 029906-1 A2	Código 6.21 - Exigência preliminar - pedidos com buscas realizadas por outros Escritórios de Patentes (22) 31/05/2012 (51) G07F 7/10 (1974.07), G06Q 20/00 (2012.01), G06Q 20/32 (2012.01), G06F

	21/00 (2006.01) (71) AVANCE PAY AG (CH)
--	--

(21) BR 11 2013 029911-8 A2	Código 6.21 - Exigência preliminar - pedidos com buscas realizadas por outros Escritórios de Patentes (22) 18/05/2012 (51) G06Q 30/00 (2012.01) (71) MASTERCARD INTERNATIONAL INCORPORATED (US)
------------------------------------	--

(21) BR 11 2013 029928-2 A2	Código 6.21 - Exigência preliminar - pedidos com buscas realizadas por outros Escritórios de Patentes (22) 15/05/2012 (51) F42B 10/46 (1990.01), F42B 10/52 (1990.01), F42B 12/08 (1990.01), F42B 12/76 (1990.01) (71) MBDA FRANCE (FR)
------------------------------------	--

(21) BR 11 2013 029954-1 A2	Código 6.21 - Exigência preliminar - pedidos com buscas realizadas por outros Escritórios de Patentes (22) 26/07/2012 (51) G06F 17/00 (1995.01) (71) GOOGLE LLC (US)
------------------------------------	---

(21) BR 11 2013 030013-2 A2	Código 6.21 - Exigência preliminar - pedidos com buscas realizadas por outros Escritórios de Patentes (22) 22/05/2012 (51) B60C 11/04 (1968.09), B60C 11/11 (1985.01) (71) COMPAGNIE GÉNÉRALE DES ETABLISSEMENTS MICHELIN (FR)
------------------------------------	---

(21) BR 11 2013 030148-1 A2	Código 6.21 - Exigência preliminar - pedidos com buscas realizadas por outros Escritórios de Patentes (22) 24/05/2012 (51) B07B 1/49 (1974.07), B07B 1/46 (1968.09) (71) METSO MINERALS, INC. (FI)
------------------------------------	---

(21) BR 11 2013 030254-2 A2	Código 6.21 - Exigência preliminar - pedidos com buscas realizadas por outros Escritórios de Patentes (22) 09/05/2012 (51) G06F 3/048 (2006.01), G06F 3/041 (2006.01), H04W 88/02 (2009.01) (71) SAMSUNG ELECTRONICS CO., LTD (KR)
------------------------------------	---

(21) BR 11 2013 030255-0 A2	Código 6.21 - Exigência preliminar - pedidos com buscas realizadas por outros Escritórios de Patentes (22) 09/05/2012
------------------------------------	--

	(51) G06Q 50/30 (2012.01) (71) SAMSUNG ELECTRONICS CO., LTD (KR)
(21) BR 11 2013 030271-2 A2	Código 6.21 - Exigência preliminar - pedidos com buscas realizadas por outros Escritórios de Patentes (22) 21/05/2012 (51) G06F 3/01 (2006.01), G06F 3/033 (1980.01) (71) QUALCOMM INCORPORATED (US)
(21) BR 11 2013 030356-5 A2	Código 6.21 - Exigência preliminar - pedidos com buscas realizadas por outros Escritórios de Patentes (22) 29/05/2012 (51) B60C 5/14 (1968.09), C08F 8/00 (1974.07) (71) KURARAY CO., LTD. (JP) ; BRIDGESTONE CORPORATION (JP)
(21) BR 11 2013 030504-5 A2	Código 6.21 - Exigência preliminar - pedidos com buscas realizadas por outros Escritórios de Patentes (22) 27/01/2012 (51) G06F 3/048 (2006.01), G06F 3/14 (1968.09) (71) RAKUTEN, INC (JP)
(21) BR 11 2013 030509-6 A2	Código 6.21 - Exigência preliminar - pedidos com buscas realizadas por outros Escritórios de Patentes (22) 23/05/2012 (51) A61B 17/072 (1990.01) (71) ETHICON ENDO-SURGERY, INC. (US)
(21) BR 11 2013 030548-7 A2	Código 6.21 - Exigência preliminar - pedidos com buscas realizadas por outros Escritórios de Patentes (22) 20/01/2012 (51) H03M 13/41 (2000.01) (71) HUAWEI TECHNOLOGIES CO., LTD. (CN)
(21) BR 11 2013 030551-7 A2	Código 6.21 - Exigência preliminar - pedidos com buscas realizadas por outros Escritórios de Patentes (22) 25/05/2012 (51) G06F 21/00 (2006.01), G06Q 30/06 (2012.01) (71) QUALCOMM INCORPORATED (US)
(21) BR 11 2013 030568-1 A2	Código 6.21 - Exigência preliminar - pedidos com buscas realizadas por outros Escritórios de Patentes (22) 28/05/2012 (51) B60C 5/14 (1968.09), B60C 9/04 (1968.09)

(71) BRIDGESTONE CORPORATION (JP)

(21) BR 11 2013 030584-3 A2 Código 6.21 - Exigência preliminar - pedidos com buscas realizadas por outros Escritórios de Patentes
 (22) 10/05/2012
 (51) G06F 21/00 (2006.01)
 (71) APPLE INC. (US)

(21) BR 11 2013 030586-0 A2 Código 6.21 - Exigência preliminar - pedidos com buscas realizadas por outros Escritórios de Patentes
 (22) 31/05/2012
 (51) G06K 7/00 (1968.09), H04B 5/00 (1968.09)
 (71) QUALCOMM INCORPORATED (US)

(21) BR 11 2013 030597-5 A2 Código 6.21 - Exigência preliminar - pedidos com buscas realizadas por outros Escritórios de Patentes
 (22) 04/06/2012
 (51) A61F 13/15 (1990.01)
 (71) The Procter & Gamble Company (US)

(21) BR 11 2013 030629-7 A2 Código 6.21 - Exigência preliminar - pedidos com buscas realizadas por outros Escritórios de Patentes
 (22) 13/07/2012
 (51) G03G 15/08 (1968.09), G03G 21/18 (1995.01)
 (71) CANON KABUSHIKI KAISHA (JP)

(21) BR 11 2013 030721-8 A2 Código 6.21 - Exigência preliminar - pedidos com buscas realizadas por outros Escritórios de Patentes
 (22) 31/05/2012
 (51) B60C 13/00 (1968.09), B60C 13/02 (1985.01), B29C 33/42 (1985.01)
 (71) COMPAGNIE GÉNÉRALE DES ETABLISSEMENTS MICHELIN (FR)

(21) BR 11 2013 030748-0 A2 Código 6.21 - Exigência preliminar - pedidos com buscas realizadas por outros Escritórios de Patentes
 (22) 29/05/2012
 (51) F28D 19/04 (1968.09)
 (71) ARVOS INC (US)

(21) BR 11 2013 030789-7 A2 Código 6.21 - Exigência preliminar - pedidos com buscas realizadas por outros Escritórios de Patentes
 (22) 06/06/2012
 (51) B60C 15/00 (1968.09), B60C 15/06 (1968.09)
 (71) COMPAGNIE GÉNÉRALE DES ETABLISSEMENTS MICHELIN (FR)

(21) BR 11 2013 030795-1 A2	Código 6.21 - Exigência preliminar - pedidos com buscas realizadas por outros Escritórios de Patentes (22) 06/06/2012 (51) B60C 15/00 (1968.09), B60C 15/06 (1968.09) (71) COMPAGNIE GÉNÉRALE DES ETABLISSEMENTS MICHELIN (FR)
(21) BR 11 2013 030836-2 A2	Código 6.21 - Exigência preliminar - pedidos com buscas realizadas por outros Escritórios de Patentes (22) 18/05/2012 (51) B21D 53/02 (1968.09) (71) TVP SOLAR SA (CH)
(21) BR 11 2013 030873-7 A2	Código 6.21 - Exigência preliminar - pedidos com buscas realizadas por outros Escritórios de Patentes (22) 27/01/2012 (51) G06F 17/30 (1995.01), G06F 3/048 (2006.01) (71) RAKUTEN, INC. (JP)
(21) BR 11 2013 030911-3 A2	Código 6.21 - Exigência preliminar - pedidos com buscas realizadas por outros Escritórios de Patentes (22) 06/06/2012 (51) B60C 15/00 (1968.09), B60C 15/06 (1968.09) (71) COMPAGNIE GÉNÉRALE DES ETABLISSEMENTS MICHELIN (FR)
(21) BR 11 2013 030913-0 A2	Código 6.21 - Exigência preliminar - pedidos com buscas realizadas por outros Escritórios de Patentes (22) 06/06/2012 (51) B60C 15/00 (1968.09), B60C 15/06 (1968.09) (71) COMPAGNIE GÉNÉRALE DES ETABLISSEMENTS MICHELIN (FR)
(21) BR 11 2013 030916-4 A2	Código 6.21 - Exigência preliminar - pedidos com buscas realizadas por outros Escritórios de Patentes (22) 13/07/2012 (51) G03G 15/08 (1968.09) (71) CANON KABUSHIKI KAISHA (JP)
(21) BR 11 2013 030963-6 A2	Código 6.21 - Exigência preliminar - pedidos com buscas realizadas por outros Escritórios de Patentes (22) 01/06/2012 (51) A61K 39/39 (1980.01), A61K 39/05 (1980.01), A61K 39/12 (1974.07), A61K 39/29 (1980.01), C07K 14/005 (1995.01), C07K 14/34 (1995.01), C12N 7/00 (1980.01), C12N 9/10 (1980.01), C12N 15/62 (1990.01), A61K 38/00 (1995.01),

A61K 39/00 (1974.07), A61P 31/14 (2000.01), A61P 1/16 (2000.01), A61P 31/16 (2000.01)
 (71) XIAMEN UNIVERSITY (CN) ; XIAMEN INNOVAX BIOTECH CO., LTD. (CN)

(21) BR 11 2013 030967-9 A2 Código 6.21 - Exigência preliminar - pedidos com buscas realizadas por outros Escritórios de Patentes
 (22) 02/06/2012
 (51) G06F 1/16 (1990.01)
 (71) MICROSOFT TECHNOLOGY LICENSING, LLC (US)

(21) BR 11 2013 031040-5 A2 Código 6.21 - Exigência preliminar - pedidos com buscas realizadas por outros Escritórios de Patentes
 (22) 01/06/2012
 (51) C07K 14/62 (1995.01), A61K 38/28 (1995.01), A61K 47/52 (2017.01), A61K 47/60 (2017.01), A61K 47/69 (2017.01), A61P 3/10 (2000.01)
 (71) HANMI SCIENCE CO., LTD. (KR)

(21) BR 11 2013 031042-1 A2 Código 6.21 - Exigência preliminar - pedidos com buscas realizadas por outros Escritórios de Patentes
 (22) 31/05/2012
 (51) G06F 15/16 (1968.09), G06Q 50/30 (2012.01)
 (71) FACEBOOK, INC. (US)

(21) BR 11 2013 031065-0 A2 Código 6.21 - Exigência preliminar - pedidos com buscas realizadas por outros Escritórios de Patentes
 (22) 22/05/2012
 (51) G06F 11/14 (1980.01)
 (71) APPLE INC. (US)

(21) BR 11 2013 031100-2 A2 Código 6.21 - Exigência preliminar - pedidos com buscas realizadas por outros Escritórios de Patentes
 (22) 23/08/2012
 (51) G06F 15/16 (1968.09)
 (71) ECHOSTAR TECHNOLOGIES L.L.C. (US)

(21) BR 11 2013 031106-1 A2 Código 6.21 - Exigência preliminar - pedidos com buscas realizadas por outros Escritórios de Patentes
 (22) 01/06/2012
 (51) H01J 49/04 (1980.01)
 (71) PERKINELMER HEALTH SCIENCES, INC. (US)

(21) BR 11 2013 031147-9 A2 Código 6.21 - Exigência preliminar - pedidos com buscas realizadas por outros

	Escritórios de Patentes (22) 01/06/2012 (51) G06Q 20/36 (2012.01), G06Q 20/40 (2012.01), G06Q 20/20 (2012.01) (71) VISA INTERNATIONAL SERVICE ASSOCIATION (US)
(21) BR 11 2013 031196-7 A2	Código 6.21 - Exigência preliminar - pedidos com buscas realizadas por outros Escritórios de Patentes (22) 07/06/2012 (51) B60C 23/00 (1968.09) (71) EQUALAIRE SYSTEMS, INC. (US)
(21) BR 11 2013 031288-2 A2	Código 6.21 - Exigência preliminar - pedidos com buscas realizadas por outros Escritórios de Patentes (22) 07/06/2012 (51) H01J 37/32 (1968.09), C23C 14/48 (1985.01) (71) ION BEAM SERVICES (FR)
(21) BR 11 2013 031345-5 A2	Código 6.21 - Exigência preliminar - pedidos com buscas realizadas por outros Escritórios de Patentes (22) 18/04/2012 (51) G06Q 30/00 (2012.01) (71) ONEEMPOWER PTE LTD (SG)
(21) BR 11 2013 031367-6 A2	Código 6.21 - Exigência preliminar - pedidos com buscas realizadas por outros Escritórios de Patentes (22) 06/07/2012 (51) G06T 17/20 (1995.01) (71) INTERDIGITAL VC HOLDINGS, INC. (US)
(21) BR 11 2013 031380-3 A2	Código 6.21 - Exigência preliminar - pedidos com buscas realizadas por outros Escritórios de Patentes (22) 09/04/2012 (51) G06F 3/048 (2006.01) (71) SIEMENS INDUSTRY, INC (US)
(21) BR 11 2013 031438-9 A2	Código 6.21 - Exigência preliminar - pedidos com buscas realizadas por outros Escritórios de Patentes (22) 06/06/2012 (51) H04R 9/02 (1968.09) (71) MAURIZIO SERVADIO (IT)
(21) BR 11 2013 031520-2 A2	Código 6.21 - Exigência preliminar - pedidos com buscas realizadas por outros Escritórios de Patentes

	(22) 08/06/2012 (51) G06F 9/44 (1980.01), G06F 9/445 (1990.01) (71) SAGEMCOM BROADBAND SAS (FR)
(21) BR 11 2013 031571-7 A2	Código 6.21 - Exigência preliminar - pedidos com buscas realizadas por outros Escritórios de Patentes (22) 07/06/2012 (51) F41H 1/02 (1968.09) (71) SAGEM DEFENSE SECURITE (FR)
(21) BR 11 2013 031574-1 A2	Código 6.21 - Exigência preliminar - pedidos com buscas realizadas por outros Escritórios de Patentes (22) 04/06/2012 (51) G06F 17/30 (1995.01) (71) SHAZAM ENTERTAINMENT LTD. (GB)
(21) BR 11 2013 031577-6 A2	Código 6.21 - Exigência preliminar - pedidos com buscas realizadas por outros Escritórios de Patentes (22) 29/05/2012 (51) G06F 13/00 (1968.09), H04N 7/173 (1985.01) (71) SONY CORPORATION (JP)
(21) BR 11 2013 031638-1 A2	Código 6.21 - Exigência preliminar - pedidos com buscas realizadas por outros Escritórios de Patentes (22) 10/05/2012 (51) F28D 20/00 (1985.01), F28D 21/00 (1968.09), F24J 3/08 (1985.01) (71) NEST AS (NO)
(21) BR 11 2013 031715-9 A2	Código 6.21 - Exigência preliminar - pedidos com buscas realizadas por outros Escritórios de Patentes (22) 04/06/2012 (51) A61F 13/514 (2000.01), A61F 13/539 (2000.01), A61F 13/532 (2000.01) (71) The Procter & Gamble Company (US)
(21) BR 11 2013 031719-1 A2	Código 6.21 - Exigência preliminar - pedidos com buscas realizadas por outros Escritórios de Patentes (22) 08/06/2012 (51) A61F 13/15 (1990.01), A61F 13/532 (2000.01), A61F 13/47 (2000.01), A61F 13/49 (2000.01) (71) The Procter & Gamble Company (US)
(21) BR 11 2013 031780-9 A2	Código 6.21 - Exigência preliminar - pedidos com buscas realizadas por outros Escritórios de Patentes

(22) 13/07/2012
 (51) G03G 15/08 (1968.09)
 (71) CANON KABUSHIKI KAISHA (JP)

(21) BR 11 2013 031809-0 A2 Código 6.21 - Exigência preliminar - pedidos com buscas realizadas por outros Escritórios de Patentes
 (22) 30/04/2012
 (51) G06F 3/02 (1968.09), G06F 3/041 (2006.01), G06F 3/048 (2006.01), G06F 3/14 (1968.09)
 (71) SAMSUNG ELECTRONICS CO LTD (KR)

(21) BR 11 2013 031825-2 A2 Código 6.21 - Exigência preliminar - pedidos com buscas realizadas por outros Escritórios de Patentes
 (22) 10/05/2012
 (51) G06F 9/26 (1980.01), G06F 9/30 (1980.01)
 (71) INTERNATIONAL BUSINESS MACHINES CORPORATION (US)

(21) BR 11 2013 031826-0 A2 Código 6.21 - Exigência preliminar - pedidos com buscas realizadas por outros Escritórios de Patentes
 (22) 06/06/2012
 (51) G06F 9/445 (1990.01)
 (71) INTERNATIONAL BUSINESS MACHINES CORPORATION (US)

(21) BR 11 2013 031827-9 A2 Código 6.21 - Exigência preliminar - pedidos com buscas realizadas por outros Escritórios de Patentes
 (22) 06/06/2012
 (51) G06F 11/22 (1980.01)
 (71) INTERNATIONAL BUSINESS MACHINES CORPORATION (US)

(21) BR 11 2013 031869-4 A2 Código 6.21 - Exigência preliminar - pedidos com buscas realizadas por outros Escritórios de Patentes
 (22) 04/06/2012
 (51) G06T 7/00 (1995.01)
 (71) KONINKLIJKE PHILIPS N.V. (NL)

(21) BR 11 2013 031885-6 A2 Código 6.21 - Exigência preliminar - pedidos com buscas realizadas por outros Escritórios de Patentes
 (22) 13/06/2012
 (51) G06F 1/16 (1990.01)
 (71) TREEFROG DEVELOPMENTS, INC. (US)

(21) BR 11 2013 031895-3 A2 Código 6.21 - Exigência preliminar - pedidos com buscas realizadas por outros Escritórios de Patentes

	(22) 12/06/2012 (51) G06F 19/00 (1995.01) (71) KONINKLIJKE PHILIPS N.V. (NL)
(21) BR 11 2013 031986-0 A2	Código 6.21 - Exigência preliminar - pedidos com buscas realizadas por outros Escritórios de Patentes (22) 06/06/2012 (51) G06F 1/32 (1990.01), G06F 9/44 (1980.01), G06F 11/30 (1980.01), G06F 21/00 (2006.01) (71) MICROSOFT TECHNOLOGY LICENSING, LLC (US)
(21) BR 11 2013 032004-4 A2	Código 6.21 - Exigência preliminar - pedidos com buscas realizadas por outros Escritórios de Patentes (22) 22/06/2012 (51) G06F 17/20 (1995.01), G06F 3/048 (2006.01), G06F 3/14 (1968.09) (71) MICROSOFT TECHNOLOGY LICENSING, LLC (US)
(21) BR 11 2013 032077-0 A2	Código 6.21 - Exigência preliminar - pedidos com buscas realizadas por outros Escritórios de Patentes (22) 04/06/2012 (51) B32B 37/00 (2006.01), B32B 37/04 (2006.01), B32B 5/24 (1968.09), C09J 5/00 (1968.09) (71) 3M INNOVATIVE PROPERTIES COMPANY (US)
(21) BR 11 2013 032085-0 A2	Código 6.21 - Exigência preliminar - pedidos com buscas realizadas por outros Escritórios de Patentes (22) 05/06/2012 (51) G06F 9/44 (1980.01) (71) APPLE INC. (US)
(21) BR 11 2013 032089-3 A2	Código 6.21 - Exigência preliminar - pedidos com buscas realizadas por outros Escritórios de Patentes (22) 14/06/2012 (51) A61M 5/24 (1968.09) (71) SANOFI-AVENTIS DEUTSCHLAND GMBH (DE)
(21) BR 11 2013 032101-6 A2	Código 6.21 - Exigência preliminar - pedidos com buscas realizadas por outros Escritórios de Patentes (22) 05/06/2012 (51) G06F 17/30 (1995.01), G06F 9/06 (1968.09) (71) MICROSOFT TECHNOLOGY LICENSING, LLC (US)
(21) BR 11 2013 032103-2 A2	Código 6.21 - Exigência preliminar - pedidos com buscas realizadas por outros

	Escritórios de Patentes (22) 13/06/2012 (51) E21B 47/10 (1968.09) (71) PRAD RESEARCH AND DEVELOPMENT LIMITED (VG)
(21) BR 11 2013 032134-2 A2	Código 6.21 - Exigência preliminar - pedidos com buscas realizadas por outros Escritórios de Patentes (22) 14/06/2012 (51) A61F 2/97 (2013.01), A61F 2/95 (2013.01) (71) W. L. GORE & ASSOCIATES, INC. (US)
(21) BR 11 2013 032155-5 A2	Código 6.21 - Exigência preliminar - pedidos com buscas realizadas por outros Escritórios de Patentes (22) 09/07/2012 (51) F16K 5/06 (1968.09) (71) FISHER CONTROLS INTERNATIONAL LLC (US)
(21) BR 11 2013 032186-5 A2	Código 6.21 - Exigência preliminar - pedidos com buscas realizadas por outros Escritórios de Patentes (22) 13/06/2012 (51) G06F 17/00 (1995.01), G06F 9/06 (1968.09) (71) MICROSOFT TECHNOLOGY LICENSING, LLC (US)
(21) BR 11 2013 032215-2 A2	Código 6.21 - Exigência preliminar - pedidos com buscas realizadas por outros Escritórios de Patentes (22) 13/06/2012 (51) G06Q 20/32 (2012.01) (71) ADAPTIVE PAYMENTS, INC. (US)
(21) BR 11 2013 032269-1 A2	Código 6.21 - Exigência preliminar - pedidos com buscas realizadas por outros Escritórios de Patentes (22) 08/05/2012 (51) A61F 2/12 (1985.01), B29D 22/04 (2000.01), A61L 27/14 (2000.01) (71) YU, WON-SEOK (KR)
(21) BR 11 2013 032309-4 A2	Código 6.21 - Exigência preliminar - pedidos com buscas realizadas por outros Escritórios de Patentes (22) 18/05/2012 (51) G06Q 10/02 (2012.01) (71) BYTEMARK, INC (US)
(21) BR 11 2013 032324-8 A2	Código 6.21 - Exigência preliminar - pedidos com buscas realizadas por outros Escritórios de Patentes

	(22) 28/06/2012 (51) B07B 1/10 (1968.09), B01D 33/04 (1968.09), B01D 36/02 (1985.01), B01D 39/08 (1968.09), E21B 21/06 (1980.01) (71) CUBILITY AS (NO)
(21) BR 11 2013 032325-6 A2	Código 6.21 - Exigência preliminar - pedidos com buscas realizadas por outros Escritórios de Patentes (22) 28/06/2012 (51) B07B 1/10 (1968.09) (71) CUBILITY AS (NO)
(21) BR 11 2013 032351-5 A2	Código 6.21 - Exigência preliminar - pedidos com buscas realizadas por outros Escritórios de Patentes (22) 05/06/2012 (51) G06Q 30/00 (2012.01) (71) FACEBOOK, INC (US)
(21) BR 11 2013 032466-0 A2	Código 6.21 - Exigência preliminar - pedidos com buscas realizadas por outros Escritórios de Patentes (22) 20/06/2012 (51) B26B 21/40 (1968.09) (71) The Gillette Company (US)
(21) BR 11 2013 032485-6 A2	Código 6.21 - Exigência preliminar - pedidos com buscas realizadas por outros Escritórios de Patentes (22) 20/06/2012 (51) B26B 21/40 (1968.09) (71) The Gillette Company (US)
(21) BR 11 2013 032604-2 A2	Código 6.21 - Exigência preliminar - pedidos com buscas realizadas por outros Escritórios de Patentes (22) 21/06/2012 (51) G06N 3/08 (2000.01) (71) QUALCOMM INCORPORATED (US)
(21) BR 11 2013 032633-6 A2	Código 6.21 - Exigência preliminar - pedidos com buscas realizadas por outros Escritórios de Patentes (22) 26/04/2012 (51) H01B 7/36 (1968.09) (71) NEXANS (FR)
(21) BR 11 2013 032640-9 A2	Código 6.21 - Exigência preliminar - pedidos com buscas realizadas por outros Escritórios de Patentes

	(22) 06/06/2012 (51) G06F 15/16 (1968.09), G06F 9/44 (1980.01) (71) FACEBOOK, INC. (US)
(21) BR 11 2013 032706-5 A2	Código 6.21 - Exigência preliminar - pedidos com buscas realizadas por outros Escritórios de Patentes (22) 13/06/2012 (51) G06F 17/30 (1995.01) (71) HEWLETT PACKARD ENTERPRISE DEVELOPMENT LP (US)
(21) BR 11 2013 032816-9 A2	Código 6.21 - Exigência preliminar - pedidos com buscas realizadas por outros Escritórios de Patentes (22) 25/06/2012 (51) G06K 9/00 (1968.09) (71) CIRECA THERANOSTICS, LLC (US)
(21) BR 11 2013 032824-0 A2	Código 6.21 - Exigência preliminar - pedidos com buscas realizadas por outros Escritórios de Patentes (22) 03/07/2012 (51) H04S 3/00 (1980.01) (71) FRAUNHOFER - GESELLSCHAFT ZUR FOERDERUNG DER ANGEWANDTEN FORSCHUNG E.V. (DE)
(21) BR 11 2013 032829-0 A2	Código 6.21 - Exigência preliminar - pedidos com buscas realizadas por outros Escritórios de Patentes (22) 07/06/2012 (51) A61F 13/15 (1990.01), A61F 13/49 (2000.01) (71) The Procter & Gamble Company (US)
(21) BR 11 2013 032830-4 A2	Código 6.21 - Exigência preliminar - pedidos com buscas realizadas por outros Escritórios de Patentes (22) 07/06/2012 (51) A61F 13/49 (2000.01) (71) The Procter & Gamble Company (US)
(21) BR 11 2013 032845-2 A2	Código 6.21 - Exigência preliminar - pedidos com buscas realizadas por outros Escritórios de Patentes (22) 13/06/2012 (51) G06F 17/30 (1995.01) (71) GOOGLE LLC (US)
(21) BR 11 2013 032860-6 A2	Código 6.21 - Exigência preliminar - pedidos com buscas realizadas por outros Escritórios de Patentes

	(22) 23/08/2012 (51) G06F 13/00 (1968.09) (71) ECHOSTAR TECHNOLOGIES L.L.C (US)
(21) BR 11 2013 032923-8 A2	Código 6.21 - Exigência preliminar - pedidos com buscas realizadas por outros Escritórios de Patentes (22) 13/06/2012 (51) G06F 12/16 (1985.01), G06F 12/08 (1985.01), G06F 3/06 (1968.09) (71) MICROSOFT TECHNOLOGY LICENSING, LLC (US)
(21) BR 11 2013 032944-0 A2	Código 6.21 - Exigência preliminar - pedidos com buscas realizadas por outros Escritórios de Patentes (22) 18/06/2012 (51) A61B 17/04 (1968.09) (71) ETHICON, INC. (US)
(21) BR 11 2013 032946-7 A2	Código 6.21 - Exigência preliminar - pedidos com buscas realizadas por outros Escritórios de Patentes (22) 07/06/2012 (51) A61B 17/072 (1990.01) (71) ETHICON ENDO-SURGERY, INC. (US)
(21) BR 11 2013 032949-1 A2	Código 6.21 - Exigência preliminar - pedidos com buscas realizadas por outros Escritórios de Patentes (22) 07/06/2012 (51) A61B 17/072 (1990.01) (71) ETHICON ENDO-SURGERY, INC. (US)
(21) BR 11 2013 032991-2 A2	Código 6.21 - Exigência preliminar - pedidos com buscas realizadas por outros Escritórios de Patentes (22) 07/06/2012 (51) A61F 13/49 (2000.01) (71) The Procter & Gamble Company (US)
(21) BR 11 2013 033059-7 A2	Código 6.21 - Exigência preliminar - pedidos com buscas realizadas por outros Escritórios de Patentes (22) 07/06/2012 (51) A61B 17/068 (1990.01) (71) ETHICON ENDO-SURGERY, INC. (US)
(21) BR 11 2013 033098-8 A2	Código 6.21 - Exigência preliminar - pedidos com buscas realizadas por outros Escritórios de Patentes (22) 27/06/2012

	(51) C07H 9/06 (1974.07), A61K 31/7056 (2000.01), C12Q 1/34 (1980.01), G01N 33/50 (1980.01), C07D 513/04 (1974.07) (71) ALECTOS THERAPEUTICS INC (CA) ; MERCK SHARP & DOHME CORP (US)
(21) BR 11 2013 033103-8 A2	Código 6.21 - Exigência preliminar - pedidos com buscas realizadas por outros Escritórios de Patentes (22) 27/12/2012 (51) G06F 11/34 (1980.01) (71) Tencent Technology (Shenzhen) Company Limited (CN)
(21) BR 11 2013 033126-7 A2	Código 6.21 - Exigência preliminar - pedidos com buscas realizadas por outros Escritórios de Patentes (22) 12/06/2012 (51) A61B 17/64 (1995.01) (71) CITIEFFE S.R.L. (IT)
(21) BR 11 2013 033194-1 A2	Código 6.21 - Exigência preliminar - pedidos com buscas realizadas por outros Escritórios de Patentes (22) 17/07/2012 (51) F16K 37/00 (1968.09) (71) FISHER CONTROLS INTERNATIONAL LLC (US)
(21) BR 11 2013 033196-8 A8	Código 6.21 - Exigência preliminar - pedidos com buscas realizadas por outros Escritórios de Patentes (22) 22/06/2012 (51) G06F 12/02 (1985.01), G11C 16/34 (2000.01) (71) STARCHIP (FR)
(21) BR 11 2013 033200-0 A2	Código 6.21 - Exigência preliminar - pedidos com buscas realizadas por outros Escritórios de Patentes (22) 22/06/2012 (51) G06Q 30/06 (2012.01), G07G 1/14 (1985.01) (71) TYCO FIRE & SECURITY GmbH (CH)
(21) BR 11 2013 033223-9 A2	Código 6.21 - Exigência preliminar - pedidos com buscas realizadas por outros Escritórios de Patentes (22) 28/06/2012 (51) G06T 3/40 (1995.01) (71) KONINKLIJKE PHILIPS N.V. (NL)
(21) BR 11 2013 033262-0 A2	Código 6.21 - Exigência preliminar - pedidos com buscas realizadas por outros Escritórios de Patentes

	(22) 25/06/2012 (51) G06F 19/00 (1995.01) (71) KONINKLIJKE PHILIPS N.V. (NL)
(21) BR 11 2013 033331-6 A2	Código 6.21 - Exigência preliminar - pedidos com buscas realizadas por outros Escritórios de Patentes (22) 20/06/2012 (51) G06F 1/26 (1990.01), G06F 11/20 (1980.01), H02J 1/14 (1968.09), H02J 1/10 (1968.09) (71) COOPER TECHNOLOGIES COMPANY (US)
(21) BR 11 2013 033351-0 A2	Código 6.21 - Exigência preliminar - pedidos com buscas realizadas por outros Escritórios de Patentes (22) 20/06/2012 (51) A61B 17/70 (1995.01) (71) SPINEWAY (FR)
(21) BR 11 2013 033359-6 A2	Código 6.21 - Exigência preliminar - pedidos com buscas realizadas por outros Escritórios de Patentes (22) 21/06/2012 (51) G06Q 20/00 (2012.01) (71) PLANET PAYMENT SOLUTIONS LIMITED (IE)
(21) BR 11 2013 033364-2 A2	Código 6.21 - Exigência preliminar - pedidos com buscas realizadas por outros Escritórios de Patentes (22) 14/06/2012 (51) A61B 17/88 (1995.01) (71) SYNTHES GMBH (CH)
(21) BR 11 2013 033370-7 A2	Código 6.21 - Exigência preliminar - pedidos com buscas realizadas por outros Escritórios de Patentes (22) 11/05/2012 (51) H03M 13/27 (2000.01), H03M 13/29 (2000.01), H04L 1/00 (1968.09) (71) NEC CORPORATION (JP)
(21) BR 11 2013 033377-4 A2	Código 6.21 - Exigência preliminar - pedidos com buscas realizadas por outros Escritórios de Patentes (22) 18/06/2012 (51) G06Q 50/10 (2012.01), G06F 17/00 (1995.01) (71) MICROSOFT TECHNOLOGY LICENSING, LLC (US)
(21) BR 11 2013 033386-3 A2	Código 6.21 - Exigência preliminar - pedidos com buscas realizadas por outros Escritórios de Patentes

	(22) 27/06/2012 (51) H04S 7/00 (1980.01), H04S 3/00 (1980.01) (71) DOLBY LABORATORIES LICENSING CORPORATION (US)
(21) BR 11 2013 033404-5 A2	Código 6.21 - Exigência preliminar - pedidos com buscas realizadas por outros Escritórios de Patentes (22) 27/06/2012 (51) E21B 47/09 (1980.01) (71) INTERNATIONAL RESEARCH INSTITUTE OF STAVANGER AS (NO)
(21) BR 11 2013 033413-4 A2	Código 6.21 - Exigência preliminar - pedidos com buscas realizadas por outros Escritórios de Patentes (22) 28/06/2012 (51) A62C 35/00 (1968.09) (71) TYCO FIRE PRODUCTS LP (US)
(21) BR 11 2013 033426-6 A2	Código 6.21 - Exigência preliminar - pedidos com buscas realizadas por outros Escritórios de Patentes (22) 20/06/2012 (51) G06F 1/00 (1968.09), G06F 1/26 (1990.01), G06F 9/06 (1968.09) (71) INTEL CORPORATION (US)
(21) BR 11 2013 033453-3 A2	Código 6.21 - Exigência preliminar - pedidos com buscas realizadas por outros Escritórios de Patentes (22) 27/06/2012 (51) A61M 5/42 (1990.01) (71) SANOFI-AVENTIS DEUTSCHLAND GMBH (DE)
(21) BR 11 2013 033493-2 A2	Código 6.21 - Exigência preliminar - pedidos com buscas realizadas por outros Escritórios de Patentes (22) 27/06/2012 (51) G06Q 20/32 (2012.01), G06Q 20/06 (2012.01) (71) OCTOPLUS (FR)
(21) BR 11 2013 033507-6 A2	Código 6.21 - Exigência preliminar - pedidos com buscas realizadas por outros Escritórios de Patentes (22) 29/05/2012 (51) G06Q 20/24 (2012.01) (71) RAKUTEN, INC. (JP)
(21) BR 11 2013 033517-3 A2	Código 6.21 - Exigência preliminar - pedidos com buscas realizadas por outros Escritórios de Patentes (22) 27/06/2012

(51) E21B 41/00 (1968.09), E21B 47/08 (1968.09), E21B 4/18 (1980.01), E21B 47/09 (1980.01)
 (71) WELLTEC A/S (DK)

(21) BR 11 2013 033531-9 A2 Código 6.21 - Exigência preliminar - pedidos com buscas realizadas por outros Escritórios de Patentes
 (22) 02/07/2012
 (51) E21B 49/00 (1968.09), G01N 1/20 (1968.09), G01N 33/28 (1968.09), C09K 8/00 (2006.01)
 (71) S.P.C.M. S.A. (FR)

(21) BR 11 2013 033541-6 A2 Código 6.21 - Exigência preliminar - pedidos com buscas realizadas por outros Escritórios de Patentes
 (22) 21/06/2012
 (51) E21D 21/00 (1968.09)
 (71) HÅKAN KREKULA (SE) ; LEIF ERIKSSON (SE)

(21) BR 11 2013 033568-8 A2 Código 6.21 - Exigência preliminar - pedidos com buscas realizadas por outros Escritórios de Patentes
 (22) 27/06/2012
 (51) C07D 213/18 (1974.07), A61K 31/44 (1974.07), A61K 31/4433 (2000.01), A01N 37/18 (1980.01), A61P 33/00 (2000.01), A61P 33/10 (2000.01), A61P 33/14 (2000.01)
 (71) MERIAL, INC. (US)

(21) BR 11 2013 033631-5 A2 Código 6.21 - Exigência preliminar - pedidos com buscas realizadas por outros Escritórios de Patentes
 (22) 27/06/2012
 (51) F27D 3/16 (1968.09), C21C 5/35 (1990.01), C21C 5/46 (1968.09)
 (71) OUTOTEC OYJ (FI)

(21) BR 11 2013 033658-7 A2 Código 6.21 - Exigência preliminar - pedidos com buscas realizadas por outros Escritórios de Patentes
 (22) 26/06/2012
 (51) G06F 13/42 (1985.01), H04L 12/413 (1995.01)
 (71) ROBERT BOSCH GMBH (DE)

(21) BR 11 2013 033693-5 A2 Código 6.21 - Exigência preliminar - pedidos com buscas realizadas por outros Escritórios de Patentes
 (22) 27/06/2012
 (51) G06F 7/00 (1968.09)
 (71) AMAZON TECHNOLOGIES, INC. (US)

(21) BR 11 2013 033715-0 A2	<p>Código 6.21 - Exigência preliminar - pedidos com buscas realizadas por outros Escritórios de Patentes (22) 29/06/2012 (51) E21B 43/12 (1968.09), E21B 33/12 (1968.09), E21B 43/20 (1968.09) (71) BAKER HUGHES INCORPORATED (US)</p>
(21) BR 11 2013 033800-8 A2	<p>Código 6.21 - Exigência preliminar - pedidos com buscas realizadas por outros Escritórios de Patentes (22) 26/06/2012 (51) G06F 13/42 (1985.01), H04L 12/413 (1995.01) (71) ROBERT BOSCH GMBH (DE)</p>
(21) BR 11 2013 033821-0 A2	<p>Código 6.21 - Exigência preliminar - pedidos com buscas realizadas por outros Escritórios de Patentes (22) 26/06/2012 (51) G06F 13/42 (1985.01), H04L 12/413 (1995.01) (71) ROBERT BOSCH GMBH (DE)</p>
(21) BR 11 2013 033877-6 A2	<p>Código 6.21 - Exigência preliminar - pedidos com buscas realizadas por outros Escritórios de Patentes (22) 27/02/2012 (51) G06F 21/31 (2013.01), G06F 21/10 (2013.01), G06Q 30/06 (2012.01) (71) RAKUTEN, INC. (JP)</p>
(21) BR 11 2013 033933-0 A2	<p>Código 6.21 - Exigência preliminar - pedidos com buscas realizadas por outros Escritórios de Patentes (22) 10/07/2012 (51) G03G 15/20 (1968.09) (71) CANON KABUSHIKI KAISHA (JP)</p>
(21) BR 11 2013 034075-4 A2	<p>Código 6.21 - Exigência preliminar - pedidos com buscas realizadas por outros Escritórios de Patentes (22) 22/05/2012 (51) B21D 39/02 (1968.09) (71) COMAU S.P.A (IT)</p>
(21) BR 11 2014 000002-6 A2	<p>Código 6.21 - Exigência preliminar - pedidos com buscas realizadas por outros Escritórios de Patentes (22) 28/06/2012 (51) F16K 3/30 (1968.09), F16K 3/00 (1968.09) (71) AKER SUBSEA AS (NO)</p>
(21) BR 11 2014 000047-6 A2	<p>Código 6.21 - Exigência preliminar - pedidos com buscas realizadas por outros</p>

	Escritórios de Patentes (22) 04/07/2012 (51) B60Q 1/52 (1968.09) (71) IVECO FRANCE S.A. (FR)
(21) BR 11 2014 000126-0 A2	Código 6.21 - Exigência preliminar - pedidos com buscas realizadas por outros Escritórios de Patentes (22) 03/07/2012 (51) E02D 29/14 (1968.09) (71) ACO SEVERIN AHLMANN & CO, KG (DE)
(21) BR 11 2014 000140-5 A2	Código 6.21 - Exigência preliminar - pedidos com buscas realizadas por outros Escritórios de Patentes (22) 09/07/2012 (51) B23B 27/16 (1968.09), B23B 29/04 (1968.09), B23B 29/22 (1968.09) (71) ISCAR LTD. (IL)
(21) BR 11 2014 000173-1 A2	Código 6.21 - Exigência preliminar - pedidos com buscas realizadas por outros Escritórios de Patentes (22) 27/06/2012 (51) B60C 3/08 (1985.01) (71) COMPAGNIE GÉNÉRALE DES ETABLISSEMENTS MICHELIN (FR)
(21) BR 11 2014 000229-0 A2	Código 6.21 - Exigência preliminar - pedidos com buscas realizadas por outros Escritórios de Patentes (22) 28/06/2012 (51) F27D 13/00 (1968.09), C21C 5/56 (1968.09) (71) SMS CONCAST ITALI S.P.A. (IT)
(21) BR 11 2014 000244-4 A2	Código 6.21 - Exigência preliminar - pedidos com buscas realizadas por outros Escritórios de Patentes (22) 29/06/2012 (51) B23B 51/02 (1968.09) (71) SANDVIK INTELLECTUAL PROPERTY AB (SE)
(21) BR 11 2014 000249-5 A2	Código 6.21 - Exigência preliminar - pedidos com buscas realizadas por outros Escritórios de Patentes (22) 26/06/2012 (51) A61B 17/064 (1990.01), A61B 17/068 (1990.01), A61B 17/10 (1968.09) (71) ASPIDE MEDICAL (FR)
(21) BR 11 2014 000304-1 A2	Código 6.21 - Exigência preliminar - pedidos com buscas realizadas por outros Escritórios de Patentes

	(22) 03/07/2012 (51) A22C 21/00 (1968.09) (71) NORDISCHER MASCHINENBAU RUD. BAADER GMBH + CO. KG (DE)
(21) BR 11 2014 000339-4 A2	Código 6.21 - Exigência preliminar - pedidos com buscas realizadas por outros Escritórios de Patentes (22) 22/08/2012 (51) B60N 2/08 (1990.01) (71) MAGNA SEATING INC. (CA)
(21) BR 11 2014 000424-2 A2	Código 6.21 - Exigência preliminar - pedidos com buscas realizadas por outros Escritórios de Patentes (22) 13/07/2012 (51) B26B 21/56 (1980.01) (71) The Gillette Company (US)
(21) BR 11 2014 000520-6 A2	Código 6.21 - Exigência preliminar - pedidos com buscas realizadas por outros Escritórios de Patentes (22) 15/05/2012 (51) A61M 5/31 (1974.07) (71) BRISTOL-MYERS SQUIBB COMPANY (US)
(21) BR 11 2014 000535-4 A2	Código 6.21 - Exigência preliminar - pedidos com buscas realizadas por outros Escritórios de Patentes (22) 11/07/2012 (51) A61K 38/42 (1995.01), A61K 47/30 (1990.01), A61P 35/00 (2000.01) (71) BILLION KING INTERNATIONAL LIMITED (CN)
(21) BR 11 2014 000589-3 A2	Código 6.21 - Exigência preliminar - pedidos com buscas realizadas por outros Escritórios de Patentes (22) 05/07/2012 (51) A61F 2/04 (1985.01), A61F 5/00 (1968.09) (71) CHARAM KHOSROVANINEJAD (FR)
(21) BR 11 2014 000655-5 A2	Código 6.21 - Exigência preliminar - pedidos com buscas realizadas por outros Escritórios de Patentes (22) 11/07/2012 (51) A61B 17/11 (1968.09) (71) IRCAD (FR)
(21) BR 11 2014 000672-5 A2	Código 6.21 - Exigência preliminar - pedidos com buscas realizadas por outros Escritórios de Patentes (22) 11/07/2012

	(51) B60C 11/12 (1968.09), B60C 9/20 (1968.09) (71) COMPAGNIE GÉNÉRALE DES ETABLISSEMENTS MICHELIN (FR)
--	--

(21) BR 11 2014 000904-0 A2	Código 6.21 - Exigência preliminar - pedidos com buscas realizadas por outros Escritórios de Patentes (22) 16/07/2012 (51) G03G 15/00 (1968.09) (71) CUMMINS FILTRATION IP INC., (US)
------------------------------------	--

(21) BR 11 2014 000915-5 A2	Código 6.21 - Exigência preliminar - pedidos com buscas realizadas por outros Escritórios de Patentes (22) 05/07/2012 (51) E21B 34/04 (1980.01), F16K 39/04 (1968.09), F16K 31/06 (1968.09) (71) BIFOLD FLUIDPOWER LIMITED (GB)
------------------------------------	--

(21) BR 11 2014 000949-0 A2	Código 6.21 - Exigência preliminar - pedidos com buscas realizadas por outros Escritórios de Patentes (22) 13/07/2012 (51) A61H 1/00 (1968.09) (71) THE BOARD OF REGENTS, THE UNIVERSITY OF TEXAS SYSTEM (US)
------------------------------------	--

(21) BR 11 2014 000976-7 A2	Código 6.21 - Exigência preliminar - pedidos com buscas realizadas por outros Escritórios de Patentes (22) 13/07/2012 (51) A61B 17/34 (1968.09), A61B 90/40 (2016.01), B25J 21/02 (1968.09), A61B 42/00 (2016.01), A61B 46/27 (2016.01), A61B 46/20 (2016.01) (71) MEDICALTREE PATENT LTD. (MT)
------------------------------------	--

(21) BR 11 2014 001015-3 A2	Código 6.21 - Exigência preliminar - pedidos com buscas realizadas por outros Escritórios de Patentes (22) 24/08/2012 (51) C08G 18/00 (1974.07), C08G 18/58 (1974.07), C09J 175/04 (1990.01), C09J 183/00 (1990.01), C09J 163/00 (1990.01) (71) SIKA TECHNOLOGY AG (CH)
------------------------------------	--

(21) BR 11 2014 001017-0 A2	Código 6.21 - Exigência preliminar - pedidos com buscas realizadas por outros Escritórios de Patentes (22) 16/07/2012 (51) A61K 38/17 (1995.01), A23L 33/13 (2016.01), A23L 33/19 (2016.01), A23L 33/00 (2016.01), A61K 38/00 (1995.01) (71) N.V. NUTRICIA (NL)
------------------------------------	--

(21) BR 11 2014 001088-9 A2	Código 6.21 - Exigência preliminar - pedidos com buscas realizadas por outros
------------------------------------	---

	Escritórios de Patentes (22) 26/06/2012 (51) A61M 5/145 (1990.01) (71) LIEBEL-FLARSHEIM COMPANY LLC (US)
--	---

(21) BR 11 2014 001183-4 A2	Código 6.21 - Exigência preliminar - pedidos com buscas realizadas por outros Escritórios de Patentes (22) 10/07/2012 (51) A61B 17/86 (1995.01), A61F 2/08 (1985.01) (71) SPORTWELDING GMBH (CH)
------------------------------------	---

(21) BR 11 2014 001252-0 A2	Código 6.21 - Exigência preliminar - pedidos com buscas realizadas por outros Escritórios de Patentes (22) 17/07/2012 (51) A61B 17/56 (1985.01) (71) TRUMINIM INTERNATIONAL CORPORATION (US)
------------------------------------	---

(21) BR 11 2014 001291-1 A2	Código 6.21 - Exigência preliminar - pedidos com buscas realizadas por outros Escritórios de Patentes (22) 13/07/2012 (51) A61B 17/08 (1968.09), A61B 17/10 (1968.09), A61B 17/29 (2006.01) (71) COOK MEDICAL TECHNOLOGIES LLC (US)
------------------------------------	--

(21) BR 11 2014 001341-1 A2	Código 6.21 - Exigência preliminar - pedidos com buscas realizadas por outros Escritórios de Patentes (22) 17/07/2012 (51) A61M 3/02 (1990.01) (71) RHINOSYSTEMS INC. (US)
------------------------------------	---

(21) BR 11 2014 001524-4 A2	Código 6.21 - Exigência preliminar - pedidos com buscas realizadas por outros Escritórios de Patentes (22) 12/07/2012 (51) E05B 17/00 (1968.09), B05B 13/02 (1968.09), E05C 17/04 (1968.09) (71) EXSTO THERMOPLASTICS (FR)
------------------------------------	---

(21) BR 11 2014 001527-9 A2	Código 6.21 - Exigência preliminar - pedidos com buscas realizadas por outros Escritórios de Patentes (22) 14/07/2012 (51) E05B 83/34 (2014.01), B60K 15/05 (1990.01), E05C 19/02 (1968.09) (71) KIEKERT AG (DE)
------------------------------------	---

(21) BR 11 2014 001541-4 A2	Código 6.21 - Exigência preliminar - pedidos com buscas realizadas por outros Escritórios de Patentes
------------------------------------	---

	(22) 26/07/2012 (51) E21B 12/00 (1980.01), E21B 47/01 (1995.01), E21B 47/02 (1968.09) (71) BAKER HUGHES INCORPORATED (US)
(21) BR 11 2014 001563-5 A2	Código 6.21 - Exigência preliminar - pedidos com buscas realizadas por outros Escritórios de Patentes (22) 09/07/2012 (51) A61M 5/142 (1990.01), A61M 5/168 (1990.01), A61M 5/36 (1990.01), G01N 21/41 (1980.01) (71) NESTEC S.A. (CH)
(21) BR 11 2014 001626-7 A2	Código 6.21 - Exigência preliminar - pedidos com buscas realizadas por outros Escritórios de Patentes (22) 05/07/2012 (51) E21B 47/00 (1968.09) (71) BRUCE A. TUNGET (GB)
(21) BR 11 2014 001652-6 A2	Código 6.21 - Exigência preliminar - pedidos com buscas realizadas por outros Escritórios de Patentes (22) 25/07/2012 (51) G05B 23/02 (1968.09) (71) NUOVO PIGNONE S.P. A. (IT)
(21) BR 11 2014 001707-7 A2	Código 6.21 - Exigência preliminar - pedidos com buscas realizadas por outros Escritórios de Patentes (22) 26/07/2012 (51) E21B 47/092 (2012.01), E21B 47/09 (1980.01), E21B 47/12 (1968.09) (71) BAKER HUGHES INCORPORATED (US)
(21) BR 11 2014 001716-6 A2	Código 6.21 - Exigência preliminar - pedidos com buscas realizadas por outros Escritórios de Patentes (22) 09/07/2012 (51) F27D 15/02 (1968.09), F16L 3/00 (1968.09) (71) ZHONGYE CHANGTIAN INTERNATIONAL ENGINEERING CO., LTD. (CN)
(21) BR 11 2014 001733-6 A2	Código 6.21 - Exigência preliminar - pedidos com buscas realizadas por outros Escritórios de Patentes (22) 06/07/2012 (51) B21D 5/02 (1968.09) (71) WILSON TOOL INTERNATIONAL INC. (US)
(21) BR 11 2014 001741-7 A2	Código 6.21 - Exigência preliminar - pedidos com buscas realizadas por outros

	Escritórios de Patentes (22) 19/07/2012 (51) E21B 10/46 (1980.01), B22F 5/00 (1968.09) (71) BAKER HUGHES INCORPORATED (US)
(21) BR 11 2014 001864-2 A8	Código 6.21 - Exigência preliminar - pedidos com buscas realizadas por outros Escritórios de Patentes (22) 27/06/2012 (51) H03F 1/32 (1968.09), H04L 25/03 (1974.07), H04L 27/26 (1968.09) (71) TELEFONAKTIEBOLAGET LM ERICSSON (PUBL) (SE)
(21) BR 11 2014 001914-2 A2	Código 6.21 - Exigência preliminar - pedidos com buscas realizadas por outros Escritórios de Patentes (22) 13/07/2012 (51) B26B 7/00 (1968.09) (71) BETTCHER INDUSTRIES, INC. (US)
(21) BR 11 2014 001956-8 A2	Código 6.21 - Exigência preliminar - pedidos com buscas realizadas por outros Escritórios de Patentes (22) 06/07/2012 (51) F16K 1/30 (1968.09) (71) L'AIR LIQUIDE, SOCIETE ANONYME POUR L'ETUDE ET L'EXPLOITATION DES PROCEDES GEORGES CLAUDE (FR)
(21) BR 11 2014 002009-4 A2	Código 6.21 - Exigência preliminar - pedidos com buscas realizadas por outros Escritórios de Patentes (22) 24/07/2012 (51) A61M 5/32 (1968.09) (71) SAFETY SYRINGES INC. (US)
(21) BR 11 2014 002015-9 A2	Código 6.21 - Exigência preliminar - pedidos com buscas realizadas por outros Escritórios de Patentes (22) 24/07/2012 (51) B62K 3/00 (1968.09), B62K 15/00 (1968.09) (71) DECATHLON (FR)
(21) BR 11 2014 002017-5 A2	Código 6.21 - Exigência preliminar - pedidos com buscas realizadas por outros Escritórios de Patentes (22) 15/06/2012 (51) B60R 13/02 (1968.09) (71) ILLINOIS TOOL WORKS INC. (US)
(21) BR 11 2014 002030-2 A2	Código 6.21 - Exigência preliminar - pedidos com buscas realizadas por outros

	Escritórios de Patentes (22) 29/06/2012 (51) F28D 9/00 (1968.09) (71) NESTEC S.A. (CH)
(21) BR 11 2014 002089-2 A2	Código 6.21 - Exigência preliminar - pedidos com buscas realizadas por outros Escritórios de Patentes (22) 02/08/2012 (51) A61M 5/303 (1990.01), A61M 5/315 (1974.07) (71) PHARMAJET, INC. (US)
(21) BR 11 2014 002110-4 A2	Código 6.21 - Exigência preliminar - pedidos com buscas realizadas por outros Escritórios de Patentes (22) 24/07/2012 (51) H03G 3/30 (1968.09) (71) HALLIBURTON ENERGY SERVICES, INC (US)
(21) BR 11 2014 002267-4 A2	Código 6.21 - Exigência preliminar - pedidos com buscas realizadas por outros Escritórios de Patentes (22) 30/07/2012 (51) B60Q 3/00 (1968.09), B60Q 1/26 (1968.09), B60Q 3/208 (2017.01), B60Q 3/64 (2017.01), F21V 19/00 (1968.09), G02B 6/00 (1985.01), B32B 17/10 (1968.09), B60J 1/00 (1968.09), F21Y 103/00 (2000.01), H01L 25/16 (1974.07), B60J 7/00 (1968.09), F21V 8/00 (1985.01) (71) SAINT - GOBAIN GLASS FRANCE (FR)
(21) BR 11 2014 002313-1 A2	Código 6.21 - Exigência preliminar - pedidos com buscas realizadas por outros Escritórios de Patentes (22) 10/07/2012 (51) B60C 1/00 (1968.09) (71) MILLIKEN & COMPANY (US)
(21) BR 11 2014 002427-8 A2	Código 6.21 - Exigência preliminar - pedidos com buscas realizadas por outros Escritórios de Patentes (22) 15/06/2012 (51) B60C 9/00 (1968.09), B60C 13/00 (1968.09) (71) MILLIKEN & COMPANY (US)
(21) BR 11 2014 002507-0 A2	Código 6.21 - Exigência preliminar - pedidos com buscas realizadas por outros Escritórios de Patentes (22) 31/07/2012 (51) A61B 17/17 (1995.01) (71) CITIEFFE S.R.L. (IT)

(21) BR 11 2014 002533-9 A2	Código 6.21 - Exigência preliminar - pedidos com buscas realizadas por outros Escritórios de Patentes (22) 30/07/2012 (51) A61B 17/072 (1990.01) (71) ETHICON ENDO-SURGERY, INC. (US)
(21) BR 11 2014 002715-3 A8	Código 6.21 - Exigência preliminar - pedidos com buscas realizadas por outros Escritórios de Patentes (22) 27/07/2012 (51) A61B 10/02 (2006.01), A61M 25/095 (1995.01), A61B 17/34 (1968.09) (71) DEVICOR MEDICAL PRODUCTS, INC. (US)
(21) BR 11 2014 002719-6 A2	Código 6.21 - Exigência preliminar - pedidos com buscas realizadas por outros Escritórios de Patentes (22) 03/08/2012 (51) G05B 19/042 (1995.01), G06K 19/06 (1968.09), G08C 17/02 (1995.01), E06B 9/00 (1968.09) (71) SOMFY SAS (FR)
(21) BR 11 2014 002751-0 A2	Código 6.21 - Exigência preliminar - pedidos com buscas realizadas por outros Escritórios de Patentes (22) 06/08/2012 (51) G05B 15/00 (1968.09) (71) VIVINT, INC. (US)
(21) BR 11 2014 002765-0 A2	Código 6.21 - Exigência preliminar - pedidos com buscas realizadas por outros Escritórios de Patentes (22) 03/07/2012 (51) B21D 53/78 (1968.09), F03D 1/06 (1968.09), B21D 22/02 (1968.09) (71) WOB BEN PROPERTIES GMBH (DE)
(21) BR 11 2014 002788-9 A2	Código 6.21 - Exigência preliminar - pedidos com buscas realizadas por outros Escritórios de Patentes (22) 03/08/2012 (51) A61B 17/12 (1968.09), A61L 31/00 (1985.01) (71) W. L. GORE & ASSOCIATES, INC. (US)
(21) BR 11 2014 002790-0 A2	Código 6.21 - Exigência preliminar - pedidos com buscas realizadas por outros Escritórios de Patentes (22) 25/06/2012 (51) A61B 50/31 (2016.01) (71) DEPUY SYNTHES PRODUCTS, LLC (US)

(21) BR 11 2014 002802-8 A2	<p>Código 6.21 - Exigência preliminar - pedidos com buscas realizadas por outros Escritórios de Patentes (22) 03/08/2012 (51) A61M 5/19 (1990.01) (71) UNITRACT SYRINGE PTY LTD (AU)</p>
(21) BR 11 2014 002824-9 A2	<p>Código 6.21 - Exigência preliminar - pedidos com buscas realizadas por outros Escritórios de Patentes (22) 07/08/2012 (51) F16K 11/20 (1968.09) (71) FISHER CONTROLS INTERNATIONAL LLC (US)</p>
(21) BR 11 2014 002831-1 A2	<p>Código 6.21 - Exigência preliminar - pedidos com buscas realizadas por outros Escritórios de Patentes (22) 07/08/2012 (51) F16K 11/20 (1968.09), F16K 1/52 (1968.09), F16K 1/44 (1968.09) (71) FISHER CONTROLS INTERNATIONAL LLC (US)</p>
(21) BR 11 2014 003039-1 A2	<p>Código 6.21 - Exigência preliminar - pedidos com buscas realizadas por outros Escritórios de Patentes (22) 02/08/2012 (51) A61H 1/00 (1968.09) (71) FRANKLIN R. LACY (US)</p>
(21) BR 11 2014 003042-1 A2	<p>Código 6.21 - Exigência preliminar - pedidos com buscas realizadas por outros Escritórios de Patentes (22) 08/08/2012 (51) B60C 11/04 (1968.09), B60C 11/03 (1985.01) (71) PIRELLI TYRE S. P. A (IT)</p>
(21) BR 11 2014 003068-5 A2	<p>Código 6.21 - Exigência preliminar - pedidos com buscas realizadas por outros Escritórios de Patentes (22) 10/08/2012 (51) A61B 17/072 (1990.01) (71) ETHICON ENDO-SURGERY, INC. (US)</p>
(21) BR 11 2014 003091-0 A2	<p>Código 6.21 - Exigência preliminar - pedidos com buscas realizadas por outros Escritórios de Patentes (22) 08/08/2012 (51) A61M 16/00 (1968.09), A61M 16/20 (1985.01), A61M 15/00 (1968.09), A61H 31/02 (1968.09) (71) CAREFUSION 207 INC. (US)</p>

(21) BR 11 2014 003099-5 A8	Código 6.21 - Exigência preliminar - pedidos com buscas realizadas por outros Escritórios de Patentes (22) 10/08/2012 (51) A61B 17/064 (1990.01) (71) ETHICON ENDO-SURGERY, INC. (US)
(21) BR 11 2014 003128-2 A2	Código 6.21 - Exigência preliminar - pedidos com buscas realizadas por outros Escritórios de Patentes (22) 05/07/2012 (51) F16H 61/70 (2006.01), F16H 61/04 (1990.01) (71) ZF FRIEDRICHSHAFEN AG (DE)
(21) BR 11 2014 003234-3 A2	Código 6.21 - Exigência preliminar - pedidos com buscas realizadas por outros Escritórios de Patentes (22) 24/08/2012 (51) F16K 5/00 (1968.09) (71) AS IP HOLDCO, L.L.C. (US)
(21) BR 11 2014 003256-4 A2	Código 6.21 - Exigência preliminar - pedidos com buscas realizadas por outros Escritórios de Patentes (22) 09/08/2012 (51) F16K 11/20 (1968.09) (71) FISHER CONTROLS INTERNATIONAL LLC (US)
(21) BR 11 2014 003342-0 A2	Código 6.21 - Exigência preliminar - pedidos com buscas realizadas por outros Escritórios de Patentes (22) 30/08/2012 (51) F16K 17/40 (1968.09) (71) BS&B SAFETY SYSTEMS LIMITED (IE)
(21) BR 11 2014 003480-0 A2	Código 6.21 - Exigência preliminar - pedidos com buscas realizadas por outros Escritórios de Patentes (22) 23/08/2012 (51) A61K 38/42 (1995.01) (71) BILLION KING INTERNATIONAL LIMITED (CN)
(21) BR 11 2014 003511-3 A2	Código 6.21 - Exigência preliminar - pedidos com buscas realizadas por outros Escritórios de Patentes (22) 15/08/2012 (51) F28D 9/00 (1968.09), F28F 3/14 (1968.09) (71) THE ABELL FOUNDATION, INC. (US)

(21) BR 11 2014 003541-5 A2	Código 6.21 - Exigência preliminar - pedidos com buscas realizadas por outros Escritórios de Patentes (22) 29/08/2012 (51) F16D 48/06 (1995.01), B60W 10/02 (2006.01), B60W 30/18 (2012.01) (71) SCANIA CV AB (SE)
<hr/>	
(21) BR 11 2014 003571-7 A2	Código 6.21 - Exigência preliminar - pedidos com buscas realizadas por outros Escritórios de Patentes (22) 15/08/2012 (51) A61B 17/58 (1985.01) (71) ORTHOFIX S.R.L. (IT)
<hr/>	
(21) BR 11 2014 003655-1 A2	Código 6.21 - Exigência preliminar - pedidos com buscas realizadas por outros Escritórios de Patentes (22) 15/08/2012 (51) A61B 17/28 (1968.09) (71) ATRICURE, INC. (US)
<hr/>	
(21) BR 11 2014 003660-8 A2	Código 6.21 - Exigência preliminar - pedidos com buscas realizadas por outros Escritórios de Patentes (22) 10/08/2012 (51) A61B 17/34 (1968.09) (71) SURGICAL STABILIZATION TECHNOLOGIES INC. (CA)
<hr/>	
(21) BR 11 2014 003684-5 A2	Código 6.21 - Exigência preliminar - pedidos com buscas realizadas por outros Escritórios de Patentes (22) 14/08/2012 (51) F16D 69/02 (1968.09) (71) FEDERAL-MOGUL CORPORATION (US)
<hr/>	
(21) BR 11 2014 003785-0 A2	Código 6.21 - Exigência preliminar - pedidos com buscas realizadas por outros Escritórios de Patentes (22) 21/08/2012 (51) B07B 1/46 (1968.09), B07B 1/04 (1968.09) (71) SCHENCK PROCESS AUSTRALIA PTY LTD (AU)
<hr/>	
(21) BR 11 2014 003858-9 A2	Código 6.21 - Exigência preliminar - pedidos com buscas realizadas por outros Escritórios de Patentes (22) 03/09/2012 (51) F28D 7/00 (1968.09), F28D 7/08 (1968.09), F28F 13/08 (1968.09), D01D 1/09 (1980.01), C08B 1/00 (1968.09), B01J 19/00 (1980.01), F28D 7/02 (1968.09), F28D 7/10 (1968.09) (71) AUROTEC GMBH (AT)

(21) BR 11 2014 004089-3 A2	Código 6.21 - Exigência preliminar - pedidos com buscas realizadas por outros Escritórios de Patentes (22) 21/08/2012 (51) A61B 17/68 (1995.01), A61F 2/28 (1985.01) (71) OSSDSIGN AB (SE)
(21) BR 11 2014 004103-2 A2	Código 6.21 - Exigência preliminar - pedidos com buscas realizadas por outros Escritórios de Patentes (22) 23/08/2012 (51) A61M 5/20 (1968.09) (71) UNITRACT SYRINGE PTY LTD (AU)
(21) BR 11 2014 004165-2 A2	Código 6.21 - Exigência preliminar - pedidos com buscas realizadas por outros Escritórios de Patentes (22) 23/08/2012 (51) A61B 17/04 (1968.09), A61B 17/12 (1968.09) (71) MININVASIVE LTD. (IL)
(21) BR 11 2014 004286-1 A2	Código 6.21 - Exigência preliminar - pedidos com buscas realizadas por outros Escritórios de Patentes (22) 07/08/2012 (51) B21C 47/14 (1968.09) (71) PRIMETALS TECHNOLOGIES USA LLC (US)
(21) BR 11 2014 004292-6 A2	Código 6.21 - Exigência preliminar - pedidos com buscas realizadas por outros Escritórios de Patentes (22) 24/08/2012 (51) A61B 17/15 (1995.01) (71) WALDEMAR LINK GMBH & CO. KG (DE)
(21) BR 11 2014 004342-6 A2	Código 6.21 - Exigência preliminar - pedidos com buscas realizadas por outros Escritórios de Patentes (22) 29/08/2012 (51) F16H 59/02 (1990.01) (71) ECS ENGINEERED CONTROL SYSTEMS AG (CH)
(21) BR 11 2014 004406-6 A2	Código 6.21 - Exigência preliminar - pedidos com buscas realizadas por outros Escritórios de Patentes (22) 04/09/2012 (51) F16K 11/07 (1968.09), F16K 31/528 (1968.09) (71) SMC KABUSHIKI KAISHA (JP)

(21) BR 11 2014 004431-7 A2	Código 6.21 - Exigência preliminar - pedidos com buscas realizadas por outros Escritórios de Patentes (22) 24/08/2012 (51) A61B 17/34 (1968.09), A61M 29/02 (1968.09), A61M 25/09 (1995.01), A61B 1/01 (1995.01), A61B 17/02 (1968.09) (71) COVIDIEN LP (US)
(21) BR 11 2014 004520-8 A2	Código 6.21 - Exigência preliminar - pedidos com buscas realizadas por outros Escritórios de Patentes (22) 16/08/2012 (51) F28D 3/04 (1968.09), F25B 39/02 (1968.09), F28D 5/02 (1968.09) (71) MODEC, INC. (JP)
(21) BR 11 2014 004530-5 A2	Código 6.21 - Exigência preliminar - pedidos com buscas realizadas por outros Escritórios de Patentes (22) 30/08/2012 (51) A61M 5/145 (1990.01) (71) UNITRACT SYRINGE PTY LTD (AU)
(21) BR 11 2014 004531-3 A2	Código 6.21 - Exigência preliminar - pedidos com buscas realizadas por outros Escritórios de Patentes (22) 03/09/2012 (51) F16K 17/16 (1968.09), F16K 17/40 (1968.09), F28F 27/00 (1968.09) (71) AUROTEC GMBH (AT)
(21) BR 11 2014 004550-0 A2	Código 6.21 - Exigência preliminar - pedidos com buscas realizadas por outros Escritórios de Patentes (22) 30/08/2012 (51) A61F 2/16 (1985.01), G02B 3/14 (1968.09), G02C 7/08 (1968.09), G02B 26/00 (1985.01) (71) JOHNSON & JOHNSON VISION CARE, INC. (US)
(21) BR 11 2014 004814-2 A2	Código 6.21 - Exigência preliminar - pedidos com buscas realizadas por outros Escritórios de Patentes (22) 29/08/2012 (51) B21D 15/06 (1968.09) (71) VICTAULIC COMPANY (US)
(21) BR 11 2014 004893-2 A2	Código 6.21 - Exigência preliminar - pedidos com buscas realizadas por outros Escritórios de Patentes (22) 28/08/2012 (51) A61M 5/32 (1968.09), A61M 5/00 (1968.09), A61B 5/15 (2000.01) (71) SOL-MILLENNIUM MEDICAL HK LIMITED (CN)

(21) BR 11 2014 004936-0 A2	Código 6.21 - Exigência preliminar - pedidos com buscas realizadas por outros Escritórios de Patentes (22) 03/09/2012 (51) C07K 14/655 (1995.01), A61K 47/54 (2017.01), C07K 14/47 (1995.01), A61K 38/00 (1995.01), A61P 1/00 (2000.01), A61P 1/04 (2000.01), A61P 1/12 (2000.01), A61P 3/10 (2000.01), A61P 5/02 (2000.01), A61P 19/02 (2000.01), A61P 25/04 (2000.01), A61P 25/28 (2000.01), A61P 27/02 (2000.01), A61P 27/06 (2000.01), A61P 27/12 (2000.01), A61P 29/00 (2000.01), A61P 35/00 (2000.01), A61P 43/00 (2000.01) (71) GLYTECH, INC. (JP)
(21) BR 11 2014 004960-2 A2	Código 6.21 - Exigência preliminar - pedidos com buscas realizadas por outros Escritórios de Patentes (22) 30/08/2012 (51) A61M 5/158 (1990.01) (71) UNITRACT SYRINGE PTY LTD (AU)
(21) BR 11 2014 005047-3 A2	Código 6.21 - Exigência preliminar - pedidos com buscas realizadas por outros Escritórios de Patentes (22) 23/07/2012 (51) H01R 13/52 (1968.09), G01N 27/407 (1990.01) (71) ROBERT BOSCH GMBH (DE)
(21) BR 11 2014 005058-9 A8	Código 6.21 - Exigência preliminar - pedidos com buscas realizadas por outros Escritórios de Patentes (22) 29/08/2012 (51) A61B 17/072 (1990.01) (71) ETHICON ENDO-SURGERY, INC. (US)
(21) BR 11 2014 005070-8 A2	Código 6.21 - Exigência preliminar - pedidos com buscas realizadas por outros Escritórios de Patentes (22) 31/08/2012 (51) A61M 5/00 (1968.09) (71) UNITRACT SYRINGE PTY LTD (AU)
(21) BR 11 2014 005144-5 A2	Código 6.21 - Exigência preliminar - pedidos com buscas realizadas por outros Escritórios de Patentes (22) 13/09/2012 (51) A01N 59/02 (1980.01), A61K 33/04 (1974.07), A61K 33/06 (1974.07) (71) NUEVAS ALTERNATIVAS NATURALES S.A.P.I. DE C.V. (MX)
(21) BR 11 2014 005145-3 A2	Código 6.21 - Exigência preliminar - pedidos com buscas realizadas por outros

	Escritórios de Patentes (22) 29/08/2012 (51) A61B 17/072 (1990.01) (71) ETHICON ENDO-SURGERY, INC. (US)
(21) BR 11 2014 005148-8 A2	Código 6.21 - Exigência preliminar - pedidos com buscas realizadas por outros Escritórios de Patentes (22) 20/07/2012 (51) F16H 61/10 (1990.01), F16H 61/662 (2006.01) (71) NISSAN MOTOR CO., LTD. (JP)
(21) BR 11 2014 005172-0 A2	Código 6.21 - Exigência preliminar - pedidos com buscas realizadas por outros Escritórios de Patentes (22) 29/08/2012 (51) A61B 17/072 (1990.01) (71) ETHICON ENDO-SURGERY, INC. (US)
(21) BR 11 2014 005175-5 A2	Código 6.21 - Exigência preliminar - pedidos com buscas realizadas por outros Escritórios de Patentes (22) 29/08/2012 (51) A61B 17/072 (1990.01) (71) ETHICON ENDO-SURGERY, INC. (US)
(21) BR 11 2014 005272-7 A2	Código 6.21 - Exigência preliminar - pedidos com buscas realizadas por outros Escritórios de Patentes (22) 10/09/2012 (51) A61M 5/20 (1968.09), A61M 5/32 (1968.09), A61M 5/00 (1968.09) (71) MERCK PATENT GMBH (DE)
(21) BR 11 2014 005328-6 A2	Código 6.21 - Exigência preliminar - pedidos com buscas realizadas por outros Escritórios de Patentes (22) 31/08/2012 (51) B04B 1/00 (1968.09), B04B 11/00 (1968.09) (71) ALFA LAVAL CORPORATE AB (SE)
(21) BR 11 2014 005382-0 A2	Código 6.21 - Exigência preliminar - pedidos com buscas realizadas por outros Escritórios de Patentes (22) 06/09/2012 (51) A61M 5/20 (1968.09), A61M 5/315 (1974.07), A61M 5/32 (1968.09), A61M 5/00 (1968.09), A61M 5/31 (1974.07) (71) MENARINI INTERNATIONAL OPERATIONS LUXEMBOURG S.A. (LU)
(21) BR 11 2014 005391-0 A2	Código 6.21 - Exigência preliminar - pedidos com buscas realizadas por outros

	Escritórios de Patentes (22) 06/09/2012 (51) A61M 5/20 (1968.09), A61M 5/315 (1974.07), A61M 5/32 (1968.09), A61M 5/00 (1968.09), A61M 5/31 (1974.07) (71) MENARINI INTERNATIONAL OPERATIONS LUXEMBOURG S.A. (LU)
(21) BR 11 2014 005403-7 A2	Código 6.21 - Exigência preliminar - pedidos com buscas realizadas por outros Escritórios de Patentes (22) 07/09/2012 (51) F16K 17/40 (1968.09), F16K 17/16 (1968.09) (71) BS&B SAFETY SYSTEMS LIMITED (IE)
(21) BR 11 2014 005436-3 A2	Código 6.21 - Exigência preliminar - pedidos com buscas realizadas por outros Escritórios de Patentes (22) 05/09/2012 (51) B26B 21/52 (1968.09) (71) EVOSHAVE LIMITED (GB)
(21) BR 11 2014 005465-7 A2	Código 6.21 - Exigência preliminar - pedidos com buscas realizadas por outros Escritórios de Patentes (22) 10/09/2012 (51) A61M 5/20 (1968.09), A61M 5/32 (1968.09), A61M 5/00 (1968.09) (71) MERCK PATENT GMBH (DE)
(21) BR 11 2014 005482-7 A2	Código 6.21 - Exigência preliminar - pedidos com buscas realizadas por outros Escritórios de Patentes (22) 12/09/2012 (51) A61M 5/168 (1990.01), A61M 5/158 (1990.01), A61M 5/142 (1990.01), A61M 5/145 (1990.01), A61M 39/10 (1995.01), A61M 39/26 (1995.01) (71) UNITRACT SYRINGE PTY LTD. (AU)
(21) BR 11 2014 005489-4 A2	Código 6.21 - Exigência preliminar - pedidos com buscas realizadas por outros Escritórios de Patentes (22) 10/09/2012 (51) A61M 5/20 (1968.09), A61M 5/32 (1968.09), A61M 5/00 (1968.09) (71) MERCK PATENT GMBH (DE)
(21) BR 11 2014 005603-0 A2	Código 6.21 - Exigência preliminar - pedidos com buscas realizadas por outros Escritórios de Patentes (22) 11/09/2012 (51) A61M 5/20 (1968.09), A61M 5/24 (1968.09), A61M 5/32 (1968.09) (71) OWEN MUMFORD LIMITED (GB)

(21) BR 11 2014 005613-7 A2	<p>Código 6.21 - Exigência preliminar - pedidos com buscas realizadas por outros Escritórios de Patentes (22) 12/09/2012 (51) B60C 23/00 (1968.09) (71) TELEFLOW (FR)</p>
(21) BR 11 2014 005658-7 A2	<p>Código 6.21 - Exigência preliminar - pedidos com buscas realizadas por outros Escritórios de Patentes (22) 12/09/2012 (51) B07B 7/083 (1968.09), B07B 7/10 (1968.09) (71) MAGOTTEAUX INTERNATIONAL S.A. (BE)</p>
(21) BR 11 2014 005693-5 A2	<p>Código 6.21 - Exigência preliminar - pedidos com buscas realizadas por outros Escritórios de Patentes (22) 13/09/2012 (51) B08B 1/00 (1968.09), B08B 1/04 (1968.09), B23B 5/16 (1968.09), B23K 11/30 (1968.09), B23Q 11/00 (1968.09) (71) LUTZ PRECISION, K.S. (SK)</p>
(21) BR 11 2014 005696-0 A2	<p>Código 6.21 - Exigência preliminar - pedidos com buscas realizadas por outros Escritórios de Patentes (22) 10/09/2012 (51) B21D 3/10 (1968.09), B21D 3/14 (1968.09), B21D 11/12 (1968.09) (71) M.E.P. MACCHINE ELETTRONICHE PIEGATRICI SPA. (IT)</p>
(21) BR 11 2014 005764-8 A2	<p>Código 6.21 - Exigência preliminar - pedidos com buscas realizadas por outros Escritórios de Patentes (22) 13/09/2012 (51) F16D 48/06 (1995.01), B60W 30/188 (2012.01) (71) SCANIA CV AB (SE)</p>
(21) BR 11 2014 005922-5 A2	<p>Código 6.21 - Exigência preliminar - pedidos com buscas realizadas por outros Escritórios de Patentes (22) 10/09/2012 (51) A61B 17/072 (1990.01) (71) ETHICON ENDO-SURGERY, INC. (US)</p>
(21) BR 11 2014 005984-5 A2	<p>Código 6.21 - Exigência preliminar - pedidos com buscas realizadas por outros Escritórios de Patentes (22) 10/09/2012 (51) A61B 17/072 (1990.01), A61B 17/00 (1968.09) (71) ETHICON ENDO-SURGERY, INC. (US)</p>

(21) BR 11 2014 006005-3 A2	Código 6.21 - Exigência preliminar - pedidos com buscas realizadas por outros Escritórios de Patentes (22) 12/09/2012 (51) A61M 15/00 (1968.09), E05B 15/00 (1968.09) (71) ASTRAZENECA AB (SE)
<hr/>	
(21) BR 11 2014 006042-8 A2	Código 6.21 - Exigência preliminar - pedidos com buscas realizadas por outros Escritórios de Patentes (22) 12/09/2012 (51) A61M 15/00 (1968.09) (71) ASTRAZENECA AB (SE)
<hr/>	
(21) BR 11 2014 006127-0 A2	Código 6.21 - Exigência preliminar - pedidos com buscas realizadas por outros Escritórios de Patentes (22) 13/09/2012 (51) A01N 43/56 (1980.01), A61K 31/415 (1974.07) (71) SAMUMED, LLC (US)
<hr/>	
(21) BR 11 2014 006198-0 A2	Código 6.21 - Exigência preliminar - pedidos com buscas realizadas por outros Escritórios de Patentes (22) 14/09/2012 (51) B60C 13/02 (1985.01) (71) COMPAGNIE GÉNÉRALE DES ETABLISSEMENTS MICHELIN (FR)
<hr/>	
(21) BR 11 2014 006216-1 A2	Código 6.21 - Exigência preliminar - pedidos com buscas realizadas por outros Escritórios de Patentes (22) 10/09/2012 (51) A61B 17/00 (1968.09), A61B 17/072 (1990.01) (71) ETHICON ENDO-SURGERY, INC. (US)
<hr/>	
(21) BR 11 2014 006247-1 A2	Código 6.21 - Exigência preliminar - pedidos com buscas realizadas por outros Escritórios de Patentes (22) 10/09/2012 (51) A61B 17/072 (1990.01) (71) ETHICON ENDO-SURGERY, INC. (US)
<hr/>	
(21) BR 11 2014 006308-7 A2	Código 6.21 - Exigência preliminar - pedidos com buscas realizadas por outros Escritórios de Patentes (22) 10/09/2012 (51) A61B 17/064 (1990.01), A61B 17/072 (1990.01) (71) ETHICON ENDO-SURGERY, INC. (US)
<hr/>	
(21) BR 11 2014 006319-2 A2	Código 6.21 - Exigência preliminar - pedidos com buscas realizadas por outros

	Escritórios de Patentes (22) 10/09/2012 (51) A61B 17/128 (1995.01), A61B 17/072 (1990.01), A61B 17/00 (1968.09) (71) ETHICON ENDO-SURGERY, INC. (US)
(21) BR 11 2014 006383-4 A2	Código 6.21 - Exigência preliminar - pedidos com buscas realizadas por outros Escritórios de Patentes (22) 10/09/2012 (51) A61B 90/00 (2016.01), A61B 17/072 (1990.01), A61B 17/122 (1995.01) (71) ETHICON ENDO-SURGERY, INC. (US)
(21) BR 11 2014 006442-3 A2	Código 6.21 - Exigência preliminar - pedidos com buscas realizadas por outros Escritórios de Patentes (22) 13/09/2012 (51) F28D 9/00 (1968.09), F28F 9/02 (1968.09) (71) ALFA LAVAL CORPORATE AB (SE)
(21) BR 11 2014 006488-1 A2	Código 6.21 - Exigência preliminar - pedidos com buscas realizadas por outros Escritórios de Patentes (22) 30/08/2012 (51) A61B 17/122 (1995.01), A61B 17/128 (1995.01) (71) Jian Zhu (CN)
(21) BR 11 2014 006505-5 A2	Código 6.21 - Exigência preliminar - pedidos com buscas realizadas por outros Escritórios de Patentes (22) 18/09/2012 (51) G05B 15/02 (1968.09) (71) SIEMENS INDUSTRY, INC. (US)
(21) BR 11 2014 006584-5 A2	Código 6.21 - Exigência preliminar - pedidos com buscas realizadas por outros Escritórios de Patentes (22) 27/09/2012 (51) B60C 11/03 (1985.01), B60C 11/04 (1968.09), B60C 19/00 (1968.09) (71) PIRELLI TYRE S.P.A (IT)
(21) BR 11 2014 006711-2 A2	Código 6.21 - Exigência preliminar - pedidos com buscas realizadas por outros Escritórios de Patentes (22) 21/09/2012 (51) B21D 51/38 (1968.09), B65D 17/34 (1980.01) (71) REXAM BEVERAGE CAN COMPANY (US)
(21) BR 11 2014 006767-8 A2	Código 6.21 - Exigência preliminar - pedidos com buscas realizadas por outros Escritórios de Patentes

	(22) 02/10/2012 (51) F16C 33/20 (1968.09), F16C 17/10 (1968.09), F16C 33/10 (1968.09), F16C 33/74 (1968.09) (71) OILES CORPORATION (JP)
(21) BR 11 2014 006828-3 A2	Código 6.21 - Exigência preliminar - pedidos com buscas realizadas por outros Escritórios de Patentes (22) 19/09/2012 (51) A61B 17/00 (1968.09), A61B 17/072 (1990.01) (71) ETHICON ENDO-SURGERY, INC. (US)
(21) BR 11 2014 006865-8 A2	Código 6.21 - Exigência preliminar - pedidos com buscas realizadas por outros Escritórios de Patentes (22) 10/09/2012 (51) A61B 17/32 (1968.09), A61B 17/14 (1968.09) (71) ALCON RESEARCH, LTD (US)
(21) BR 11 2014 006930-1 A2	Código 6.21 - Exigência preliminar - pedidos com buscas realizadas por outros Escritórios de Patentes (22) 02/11/2011 (51) G05B 11/01 (1968.09) (71) UEI CAYMAN INC. (US)
(21) BR 11 2014 007125-0 A2	Código 6.21 - Exigência preliminar - pedidos com buscas realizadas por outros Escritórios de Patentes (22) 13/09/2012 (51) B08B 9/08 (1968.09), B08B 9/093 (1990.01) (71) ROHM AND HAAS COMPANY (US)
(21) BR 11 2014 007302-3 A2	Código 6.21 - Exigência preliminar - pedidos com buscas realizadas por outros Escritórios de Patentes (22) 28/09/2012 (51) B26B 21/40 (1968.09) (71) The Gillette Company (US)
(21) BR 11 2014 007305-8 A2	Código 6.21 - Exigência preliminar - pedidos com buscas realizadas por outros Escritórios de Patentes (22) 03/10/2012 (51) B26B 21/52 (1968.09) (71) The Gillette Company (US)
(21) BR 11 2014 007348-1 A2	Código 6.21 - Exigência preliminar - pedidos com buscas realizadas por outros Escritórios de Patentes

	(22) 21/09/2012 (51) B60L 15/40 (1968.09), B61L 25/02 (1968.09) (71) THE NIPPON SIGNAL CO; LTD (JP)
--	---

(21) BR 11 2014 007349-0 A2	Código 6.21 - Exigência preliminar - pedidos com buscas realizadas por outros Escritórios de Patentes (22) 21/09/2012 (51) B61L 27/00 (1968.09), B61L 3/00 (1968.09), B61L 3/12 (1968.09), B61L 23/34 (1985.01), B61L 25/02 (1968.09), H04W 4/00 (2018.01) (71) THE NIPPON SIGNAL CO; LTD (JP)
------------------------------------	---

(21) BR 11 2014 007640-5 A2	Código 6.21 - Exigência preliminar - pedidos com buscas realizadas por outros Escritórios de Patentes (22) 27/09/2012 (51) F16D 69/04 (1968.09) (71) FEDERAL-MOGUL CORPORATION (US)
------------------------------------	--

(21) BR 11 2014 007643-0 A2	Código 6.21 - Exigência preliminar - pedidos com buscas realizadas por outros Escritórios de Patentes (22) 06/09/2012 (51) A61B 10/02 (2006.01), G06F 19/12 (2011.01) (71) OBSHHESTVO S OGRANICHENNOI OTVETSTVENNOST'YU 'VITACEL (RU)
------------------------------------	--

(21) BR 11 2014 007656-1 A2	Código 6.21 - Exigência preliminar - pedidos com buscas realizadas por outros Escritórios de Patentes (22) 14/09/2012 (51) H01R 4/28 (1980.01) (71) HUBBELL INCORPORATED (US)
------------------------------------	--

(21) BR 11 2014 007708-8 A2	Código 6.21 - Exigência preliminar - pedidos com buscas realizadas por outros Escritórios de Patentes (22) 08/10/2012 (51) B26B 21/56 (1980.01), B26B 21/22 (1968.09), B26B 21/40 (1968.09) (71) BIC-VIOLEX SA (GR)
------------------------------------	--

(21) BR 11 2014 007804-1 A2	Código 6.21 - Exigência preliminar - pedidos com buscas realizadas por outros Escritórios de Patentes (22) 02/10/2012 (51) D21C 9/06 (1968.09), D21C 9/18 (1968.09), B01D 33/72 (1990.01), D21D 1/40 (1968.09), D21F 1/02 (1968.09), D21F 1/04 (1968.09) (71) VALMET AB (SE)
------------------------------------	---

(21) BR 11 2014 007805-0 A2	Código 6.21 - Exigência preliminar - pedidos com buscas realizadas por outros Escritórios de Patentes (22) 05/09/2012 (51) B60C 11/12 (1968.09) (71) COMPAGNE GÉNÉRALE DES ETABLISSEMENTS MICHELIN (FR)
<hr/>	
(21) BR 11 2014 007822-0 A2	Código 6.21 - Exigência preliminar - pedidos com buscas realizadas por outros Escritórios de Patentes (22) 04/10/2012 (51) B60C 11/24 (1985.01) (71) COMPAGNE GÉNÉRALE DES ETABLISSEMENTS MICHELIN (FR)
<hr/>	
(21) BR 11 2014 008155-7 A2	Código 6.21 - Exigência preliminar - pedidos com buscas realizadas por outros Escritórios de Patentes (22) 18/09/2012 (51) F16H 63/50 (2000.01), B60W 30/184 (2012.01) (71) RENAULT S.A.S. (FR)
<hr/>	
(21) BR 11 2014 008462-9 A2	Código 6.21 - Exigência preliminar - pedidos com buscas realizadas por outros Escritórios de Patentes (22) 12/10/2012 (51) A61F 13/15 (1990.01), A61F 13/49 (2000.01), A61F 13/494 (2000.01), B32B 3/28 (1968.09) (71) UNICHARM CORPORATION (JP)
<hr/>	
(21) BR 11 2014 008757-1 A2	Código 6.21 - Exigência preliminar - pedidos com buscas realizadas por outros Escritórios de Patentes (22) 01/10/2012 (51) B60C 13/00 (1968.09) (71) SUMITOMO RUBBER INDUSTRIES, LTD. (JP)
<hr/>	
(21) BR 11 2014 008907-8 A2	Código 6.21 - Exigência preliminar - pedidos com buscas realizadas por outros Escritórios de Patentes (22) 30/08/2012 (51) F28F 9/013 (1995.01) (71) WESTINGHOUSE ELECTRIC COMPANY LLC (US)
<hr/>	
(21) BR 11 2014 008952-3 A2	Código 6.21 - Exigência preliminar - pedidos com buscas realizadas por outros Escritórios de Patentes (22) 26/10/2012 (51) G01N 27/404 (1990.01), G01N 33/00 (1968.09), A61B 5/145 (2000.01) (71) KONINKLIJKE PHILIPS N.V. (NL)

(21) BR 11 2014 009066-1 A8	Código 6.21 - Exigência preliminar - pedidos com buscas realizadas por outros Escritórios de Patentes (22) 12/10/2012 (51) C12N 15/113 (2010.01), C12N 15/11 (1990.01), A61K 31/712 (2000.01) (71) ASSOCIATION INSTITUT DE MYOLOGIES (FR) ; UNIVERSITÄT BERN (CH) ; UNIVERSITE PIERRE ET MARIE CURIE (PARIS 6) (FR) ; INSTITUT NATIONAL DE LA SANTÉ ET DE LA RECHERCHE MÉDICALE (FR) ; CENTRE NATIONAL DE LA RECHERCHE SCIENTIFIQUE (FR)
(21) BR 11 2014 009293-1 A8	Código 6.21 - Exigência preliminar - pedidos com buscas realizadas por outros Escritórios de Patentes (22) 20/09/2012 (51) B60C 9/18 (1968.09), B60C 15/05 (1985.01), B60C 15/06 (1968.09) (71) BRIDGESTONE AMERICAS TIRE OPERATIONS, LLC (US)
(21) BR 11 2014 009385-7 A2	Código 6.21 - Exigência preliminar - pedidos com buscas realizadas por outros Escritórios de Patentes (22) 17/10/2012 (51) F16K 17/04 (1968.09), F15B 19/00 (1968.09) (71) S.T. S.R.L. (IT)
(21) BR 11 2014 009396-2 A2	Código 6.21 - Exigência preliminar - pedidos com buscas realizadas por outros Escritórios de Patentes (22) 10/10/2012 (51) G01N 21/85 (1980.01) (71) ABB SCHWEIZ AG (CH)
(21) BR 11 2014 009508-6 A2	Código 6.21 - Exigência preliminar - pedidos com buscas realizadas por outros Escritórios de Patentes (22) 16/10/2012 (51) A61B 17/34 (1968.09), A61B 17/02 (1968.09), A61B 17/94 (2006.01), A61B 1/00 (1968.09), A61B 90/00 (2016.01), A61B 17/00 (1968.09), A61M 25/01 (1990.01) (71) COVIDIEN LP (US)
(21) BR 11 2014 009539-6 A2	Código 6.21 - Exigência preliminar - pedidos com buscas realizadas por outros Escritórios de Patentes (22) 12/10/2012 (51) A61F 13/15 (1990.01), A61F 13/49 (2000.01), A61F 13/53 (2000.01) (71) KAO CORPORATION (JP)
(21) BR 11 2014 009633-3 A2	Código 6.21 - Exigência preliminar - pedidos com buscas realizadas por outros Escritórios de Patentes

	(22) 10/07/2012 (51) B60B 3/04 (1968.09), B21D 53/26 (1968.09) (71) SAINT JEAN INDUSTRIES (FR)
(21) BR 11 2014 009833-6 A2	Código 6.21 - Exigência preliminar - pedidos com buscas realizadas por outros Escritórios de Patentes (22) 19/10/2012 (51) G05B 19/042 (1995.01) (71) FISHER CONTROLS INTERNATIONAL LLC (US)
(21) BR 11 2014 009836-0 A2	Código 6.21 - Exigência preliminar - pedidos com buscas realizadas por outros Escritórios de Patentes (22) 24/10/2012 (51) G05B 19/042 (1995.01) (71) TETRA LAVAL HOLDINGS & FINANCE SA (CH)
(21) BR 11 2014 010344-5 A2	Código 6.21 - Exigência preliminar - pedidos com buscas realizadas por outros Escritórios de Patentes (22) 04/07/2012 (51) F16K 3/00 (1968.09), F16K 27/00 (1968.09) (71) TERJE HÅLAND AS (NO)
(21) BR 11 2014 011514-1 A2	Código 6.21 - Exigência preliminar - pedidos com buscas realizadas por outros Escritórios de Patentes (22) 13/11/2013 (51) G01N 21/00 (1968.09), G01N 33/52 (1980.01), G01N 33/553 (1985.01), G01N 33/543 (1985.01), G01N 33/58 (1980.01) (71) KONINKLIJKE PHILIPS N.V. (NL)
(21) BR 11 2014 011846-9 A2	Código 6.21 - Exigência preliminar - pedidos com buscas realizadas por outros Escritórios de Patentes (22) 17/11/2011 (51) F16H 63/34 (1990.01), F02N 15/00 (1968.09), F02N 15/02 (1968.09), F16H 61/28 (1990.01) (71) TOYOTA JIDOSHA KABUSHIKI KAISHA (JP)
(21) BR 11 2014 011996-1 A2	Código 6.21 - Exigência preliminar - pedidos com buscas realizadas por outros Escritórios de Patentes (22) 13/11/2012 (51) F16H 59/16 (1990.01), F16H 61/4192 (2010.01), F16F 15/121 (1995.01), G01L 3/14 (1968.09), B60W 40/12 (2012.01), B60W 50/00 (2006.01) (71) CNH INDUSTRIAL ITALIA S.P.A. (IT)

(21) BR 11 2014 012017-0 A2	<p>Código 6.21 - Exigência preliminar - pedidos com buscas realizadas por outros Escritórios de Patentes</p> <p>(22) 13/11/2012</p> <p>(51) F16H 61/4192 (2010.01), F16H 59/16 (1990.01), B60W 50/04 (2006.01)</p> <p>(71) CNH INDUSTRIAL ITALIA S.P.A. (IT)</p>
(21) BR 11 2014 012129-0 A8	<p>Código 6.21 - Exigência preliminar - pedidos com buscas realizadas por outros Escritórios de Patentes</p> <p>(22) 19/11/2012</p> <p>(51) A61K 31/433 (2000.01), C07D 237/20 (1974.07), C07D 271/113 (1990.01), C07D 285/12 (1974.07), C07D 417/06 (1974.07), C07D 417/14 (1974.07), A61K 31/4245 (2000.01), A61K 31/501 (2000.01), A61P 25/16 (2000.01), A61P 25/18 (2000.01), A61P 25/24 (2000.01), A61P 25/28 (2000.01), A61P 35/00 (2000.01), A61P 37/00 (2000.01)</p> <p>(71) CALITHERA BIOSCIENCES INC. (US)</p>
(21) BR 11 2014 012192-3 A2	<p>Código 6.21 - Exigência preliminar - pedidos com buscas realizadas por outros Escritórios de Patentes</p> <p>(22) 16/11/2012</p> <p>(51) G01N 29/02 (1968.09), G01N 29/14 (1990.01)</p> <p>(71) NALCO COMPANY (US)</p>
(21) BR 11 2014 012447-7 A2	<p>Código 6.21 - Exigência preliminar - pedidos com buscas realizadas por outros Escritórios de Patentes</p> <p>(22) 21/12/2012</p> <p>(51) G01N 29/04 (1968.09), G01N 33/44 (1968.09), G05B 19/418 (1995.01), G01N 29/44 (2006.01)</p> <p>(71) HEXCEL COMPOSITES LTD. (GB)</p>
(21) BR 11 2014 012553-8 A2	<p>Código 6.21 - Exigência preliminar - pedidos com buscas realizadas por outros Escritórios de Patentes</p> <p>(22) 19/11/2012</p> <p>(51) H03F 1/06 (1968.09), H02M 3/155 (1974.07), H03F 3/217 (1974.07), H03F 3/24 (1968.09), H03F 3/30 (1968.09), H03K 17/06 (1968.09), H03K 17/28 (1968.09), H03K 17/296 (1980.01)</p> <p>(71) HITACHI KOKUSAI ELECTRIC INC. (JP)</p>
(21) BR 11 2014 012574-0 A2	<p>Código 6.21 - Exigência preliminar - pedidos com buscas realizadas por outros Escritórios de Patentes</p> <p>(22) 16/11/2012</p> <p>(51) G01N 21/64 (1980.01)</p> <p>(71) SONY CORPORATION (JP)</p>

(21) BR 11 2014 012686-0 A8	<p>Código 6.21 - Exigência preliminar - pedidos com buscas realizadas por outros Escritórios de Patentes (22) 15/11/2012 (51) G03G 15/08 (1968.09) (71) Lexmark International, Inc. (US)</p>
(21) BR 11 2014 012693-3 A2	<p>Código 6.21 - Exigência preliminar - pedidos com buscas realizadas por outros Escritórios de Patentes (22) 26/11/2012 (51) G03G 15/08 (1968.09) (71) RICOH COMPANY, LTD. (JP)</p>
(21) BR 11 2014 012989-4 A8	<p>Código 6.21 - Exigência preliminar - pedidos com buscas realizadas por outros Escritórios de Patentes (22) 15/11/2012 (51) G03G 15/08 (1968.09) (71) Lexmark International, Inc. (US)</p>
(21) BR 11 2014 013026-4 A8	<p>Código 6.21 - Exigência preliminar - pedidos com buscas realizadas por outros Escritórios de Patentes (22) 29/11/2012 (51) F16K 17/04 (1968.09) (71) EMERSON PROCESS MANAGEMENT REGULATOR TECHNOLOGIES, INC. (US)</p>
(21) BR 11 2014 013619-0 A2	<p>Código 6.21 - Exigência preliminar - pedidos com buscas realizadas por outros Escritórios de Patentes (22) 17/08/2012 (51) B24C 1/10 (1968.09), F16C 33/14 (1968.09) (71) FEDERAL-MOGUL WIESBADEN GMBH (DE)</p>
(21) BR 11 2014 013641-6 A8	<p>Código 6.21 - Exigência preliminar - pedidos com buscas realizadas por outros Escritórios de Patentes (22) 20/12/2012 (51) C08K 5/42 (1974.07), C08L 79/08 (1974.07) (71) CYTEC INDUSTRIES INC. (US)</p>
(21) BR 11 2014 013763-3 A8	<p>Código 6.21 - Exigência preliminar - pedidos com buscas realizadas por outros Escritórios de Patentes (22) 22/11/2012 (51) G05B 19/401 (1995.01) (71) ENDRESS+HAUSER MESSTECHNIK GMBH+CO. KG (DE)</p>

(21) BR 11 2014 013781-1 A8	<p>Código 6.21 - Exigência preliminar - pedidos com buscas realizadas por outros Escritórios de Patentes (22) 10/12/2012 (51) B32B 27/06 (1968.09), B32B 27/32 (1968.09), B32B 37/02 (2006.01) (71) HONEYWELL INTERNATIONAL INC. (US)</p>
(21) BR 11 2014 013930-0 A8	<p>Código 6.21 - Exigência preliminar - pedidos com buscas realizadas por outros Escritórios de Patentes (22) 06/12/2012 (51) A61M 1/06 (1968.09) (71) KONINKLIJKE PHILIPS N.V. (NL)</p>
(21) BR 11 2014 014003-0 A2	<p>Código 6.21 - Exigência preliminar - pedidos com buscas realizadas por outros Escritórios de Patentes (22) 06/12/2012 (51) G01N 23/10 (1968.09) (71) GULFSTREAM AEROSPACE CORPORATION (US)</p>
(21) BR 11 2014 014094-4 A8	<p>Código 6.21 - Exigência preliminar - pedidos com buscas realizadas por outros Escritórios de Patentes (22) 18/12/2012 (51) C08F 289/00 (1974.07), C09D 151/08 (1990.01), C09D 191/00 (1990.01) (71) AKZO NOBEL COATINGS INTERNATIONAL B.V. (NL)</p>
(21) BR 11 2014 014107-0 A8	<p>Código 6.21 - Exigência preliminar - pedidos com buscas realizadas por outros Escritórios de Patentes (22) 18/12/2012 (51) C08F 289/00 (1974.07), C09D 151/08 (1990.01), C09D 191/00 (1990.01) (71) AKZO NOBEL COATINGS INTERNATIONAL B.V. (NL)</p>
(21) BR 11 2014 014196-7 A8	<p>Código 6.21 - Exigência preliminar - pedidos com buscas realizadas por outros Escritórios de Patentes (22) 18/12/2012 (51) B29D 30/30 (1985.01) (71) PIRELLI TYRE S.P.A. (IT)</p>
(21) BR 11 2014 014286-6 A8	<p>Código 6.21 - Exigência preliminar - pedidos com buscas realizadas por outros Escritórios de Patentes (22) 20/12/2012 (51) A01N 25/28 (1980.01) (71) DOW GLOBAL TECHNOLOGIES LLC (US)</p>
(21) BR 11 2014 014420-6 A8	<p>Código 6.21 - Exigência preliminar - pedidos com buscas realizadas por outros</p>

	Escritórios de Patentes (22) 12/12/2012 (51) F16K 31/40 (1968.09) (71) ELBI INTERNATIONAL S.p.A. (IT)
(21) BR 11 2014 014470-2 A8	Código 6.21 - Exigência preliminar - pedidos com buscas realizadas por outros Escritórios de Patentes (22) 17/12/2012 (51) B32B 17/02 (1968.09), B32B 23/10 (1968.09), D06M 15/356 (1990.01), G02B 6/00 (1985.01), G02B 6/04 (1985.01), B32B 5/02 (1968.09), D03D 15/00 (1968.09) (71) SAINT-GOBAIN PLACO (FR)
(21) BR 11 2014 014534-2 A8	Código 6.21 - Exigência preliminar - pedidos com buscas realizadas por outros Escritórios de Patentes (22) 10/12/2012 (51) C12N 1/04 (1980.01), A21D 8/04 (1968.09) (71) LESAFFRE ET COMPAGNIE (FR)
(21) BR 11 2014 014556-3 A8	Código 6.21 - Exigência preliminar - pedidos com buscas realizadas por outros Escritórios de Patentes (22) 07/12/2012 (51) C07D 493/04 (1974.07), C08G 59/66 (1974.07) (71) 3M INNOVATIVE PROPERTIES COMPANY (US)
(21) BR 11 2014 014580-6 A8	Código 6.21 - Exigência preliminar - pedidos com buscas realizadas por outros Escritórios de Patentes (22) 18/12/2012 (51) C08J 3/00 (1974.07), C08J 3/12 (1974.07), A61L 15/60 (1990.01), B29B 9/16 (1985.01) (71) EVONIK DEGUSSA GMBH (DE)
(21) BR 11 2014 014614-4 A2	Código 6.21 - Exigência preliminar - pedidos com buscas realizadas por outros Escritórios de Patentes (22) 04/12/2012 (51) A61B 17/68 (1995.01) (71) SYNTHES USA, LLC (US)
(21) BR 11 2014 014712-4 A2	Código 6.21 - Exigência preliminar - pedidos com buscas realizadas por outros Escritórios de Patentes (22) 20/12/2012 (51) C08J 3/20 (1974.07), C08L 67/04 (1974.07), C12N 9/14 (1980.01), C12N 11/04 (1980.01), C12N 11/08 (1980.01)

(71) CENTRE NATIONAL DE LA RECHERCHE SCIENTIFIQUE (FR) ;
UNIVERSITE DE POITIERS (FR) ; VALAGRO CARBONE RENOUVELABLE
POITOU-CHARENTES (FR)

(21) BR 11 2014 014740-0 A8 Código 6.21 - Exigência preliminar - pedidos com buscas realizadas por outros
Escritórios de Patentes
(22) 20/12/2012
(51) C07H 19/00 (1974.07), C07H 19/06 (1974.07), C07H 19/14 (1974.07),
C07H 19/16 (1974.07), A61K 31/4184 (2000.01), A61K 31/522 (2000.01), A61K
31/506 (2000.01), A61K 31/4192 (2000.01), C07D 471/04 (1974.07), C07D
473/34 (1974.07), A61P 31/14 (2000.01), C12N 9/99 (1980.01), A61K 31/675
(1974.07), A61K 31/708 (2000.01), A61K 31/7068 (2000.01), A61K 31/7072
(2000.01)
(71) ALIOS BIOPHARMA, INC. (US)

(21) BR 11 2014 014840-6 A8 Código 6.21 - Exigência preliminar - pedidos com buscas realizadas por outros
Escritórios de Patentes
(22) 18/12/2012
(51) C08F 210/06 (1974.07), C08L 23/14 (1974.07), B29C 49/00 (1985.01),
C08F 2/00 (1974.07)
(71) BOREALIS AG (AT)

(21) BR 11 2014 014929-1 A2 Código 6.21 - Exigência preliminar - pedidos com buscas realizadas por outros
Escritórios de Patentes
(22) 18/12/2012
(51) B29D 30/20 (1985.01), B29D 30/26 (1985.01)
(71) YUAN ZHONGXUE (CN)

(21) BR 11 2014 014952-6 A8 Código 6.21 - Exigência preliminar - pedidos com buscas realizadas por outros
Escritórios de Patentes
(22) 18/12/2012
(51) C08F 214/08 (1974.07), C08L 27/08 (1974.07)
(71) SOLVAY SA (BE)

(21) BR 11 2014 014954-2 A8 Código 6.21 - Exigência preliminar - pedidos com buscas realizadas por outros
Escritórios de Patentes
(22) 19/12/2012
(51) C08F 210/06 (1974.07), C08F 4/651 (1990.01)
(71) BOREALIS AG (AT)

(21) BR 11 2014 014967-4 A8 Código 6.21 - Exigência preliminar - pedidos com buscas realizadas por outros
Escritórios de Patentes
(22) 18/12/2012

(51) C08F 214/08 (1974.07)
(71) SOLVAY SA (BE) ; CENTRE NATIONAL DE LA RECHERCHE SCIENTIFIQUE (FR) ; Universite Pierre et Marie Curie (Paris 6) (FR) ; Université Claude Bernard Lyon 1 (FR)

(21) BR 11 2014 014989-5 A8 Código 6.21 - Exigência preliminar - pedidos com buscas realizadas por outros Escritórios de Patentes
(22) 19/12/2012
(51) C08G 59/18 (1974.07), C08G 59/50 (1974.07)
(71) DOW GLOBAL TECHNOLOGIES LLC (US)

(21) BR 11 2014 015039-7 A8 Código 6.21 - Exigência preliminar - pedidos com buscas realizadas por outros Escritórios de Patentes
(22) 07/12/2012
(51) C08L 23/02 (1974.07), C08J 7/00 (1974.07), C08K 5/49 (1974.07), C08K 5/56 (1974.07)
(71) ADEKA CORPORATION (JP)

(21) BR 11 2014 015060-5 A8 Código 6.21 - Exigência preliminar - pedidos com buscas realizadas por outros Escritórios de Patentes
(22) 07/12/2012
(51) C08J 3/22 (1974.07), C08K 5/098 (1995.01), C08K 5/43 (1974.07), C08L 67/02 (1974.07)
(71) ADEKA CORPORATION (JP)

(21) BR 11 2014 015065-6 A8 Código 6.21 - Exigência preliminar - pedidos com buscas realizadas por outros Escritórios de Patentes
(22) 21/12/2012
(51) B29D 7/01 (1985.01), B32B 3/20 (1968.09), C08J 5/18 (1974.07), C08J 9/35 (1990.01)
(71) DOW GLOBAL TECHNOLOGIES LLC (US)

(21) BR 11 2014 015071-0 A8 Código 6.21 - Exigência preliminar - pedidos com buscas realizadas por outros Escritórios de Patentes
(22) 20/12/2012
(51) C08G 59/18 (1974.07), C08G 59/42 (1974.07), C08L 63/00 (1974.07)
(71) DOW GLOBAL TECHNOLOGIES LLC (US)

(21) BR 11 2014 015083-4 A8 Código 6.21 - Exigência preliminar - pedidos com buscas realizadas por outros Escritórios de Patentes
(22) 11/12/2012
(51) C08J 3/03 (1990.01), C08J 3/07 (1990.01), C08J 3/09 (1990.01), C08J 3/11 (1990.01), C08L 1/08 (1974.07), C08L 71/02 (1974.07)

(71) ROHM AND HAAS COMPANY (US)

(21) BR 11 2014 015105-9 A8 Código 6.21 - Exigência preliminar - pedidos com buscas realizadas por outros Escritórios de Patentes
 (22) 21/12/2012
 (51) A61K 31/4412 (2000.01), A61K 31/136 (2000.01), A61P 35/00 (2000.01)
 (71) ECOLE POLYTECHNIQUE FEDERALE DE LAUSANNE (EPFL) (CH)

(21) BR 11 2014 015135-0 A8 Código 6.21 - Exigência preliminar - pedidos com buscas realizadas por outros Escritórios de Patentes
 (22) 10/12/2012
 (51) C08F 2/38 (1974.07), C08F 4/38 (1974.07), C08F 210/02 (1974.07)
 (71) DOW GLOBAL TECHNOLOGIES LLC (US)

(21) BR 11 2014 015287-0 A8 Código 6.21 - Exigência preliminar - pedidos com buscas realizadas por outros Escritórios de Patentes
 (22) 20/12/2012
 (51) A61M 5/145 (1990.01), A61M 5/168 (1990.01)
 (71) B. BRAUN MELSUNGEN AG (DE)

(21) BR 11 2014 015345-0 A8 Código 6.21 - Exigência preliminar - pedidos com buscas realizadas por outros Escritórios de Patentes
 (22) 21/12/2012
 (51) A61M 5/168 (1990.01)
 (71) DEKA PRODUCTS LIMITED PARTNERSHIP (US)

(21) BR 11 2014 015366-3 A8 Código 6.21 - Exigência preliminar - pedidos com buscas realizadas por outros Escritórios de Patentes
 (22) 20/12/2012
 (51) C08G 77/442 (1990.01), C08F 283/12 (1974.07), C08F 290/06 (1995.01)
 (71) JOHNSON & JOHNSON VISION CARE, INC. (US)

(21) BR 11 2014 015382-5 A8 Código 6.21 - Exigência preliminar - pedidos com buscas realizadas por outros Escritórios de Patentes
 (22) 21/12/2012
 (51) C08L 23/08 (1974.07), C08L 23/14 (1974.07)
 (71) DOW GLOBAL TECHNOLOGIES LLC (US)

(21) BR 11 2014 015390-6 A8 Código 6.21 - Exigência preliminar - pedidos com buscas realizadas por outros Escritórios de Patentes
 (22) 21/12/2012
 (51) C07K 14/145 (1995.01), A61K 39/205 (1980.01), A61K 39/295 (1980.01), A61P 31/14 (2000.01), A61P 37/04 (2000.01), C12N 15/47 (1990.01), C12N

	7/01 (1990.01) (71) THE UNIVERSITY OF WESTERN ONTARIO (CA)
--	---

(21) BR 11 2014 015445-7 A8	Código 6.21 - Exigência preliminar - pedidos com buscas realizadas por outros Escritórios de Patentes (22) 21/12/2012 (51) A61M 5/142 (1990.01), A61M 1/28 (1985.01), A61M 5/145 (1990.01), A61M 5/168 (1990.01), A61J 7/00 (1968.09) (71) DEKA PRODUCTS LIMITED PARTNERSHIP (US)
------------------------------------	--

(21) BR 11 2014 015447-3 A8	Código 6.21 - Exigência preliminar - pedidos com buscas realizadas por outros Escritórios de Patentes (22) 06/12/2012 (51) A61F 13/496 (2000.01), A61F 13/15 (1990.01), A61F 13/49 (2000.01) (71) ZUIKO CORPORATION (JP)
------------------------------------	---

(21) BR 11 2014 015652-2 A8	Código 6.21 - Exigência preliminar - pedidos com buscas realizadas por outros Escritórios de Patentes (22) 26/12/2012 (51) A61K 36/54 (2006.01), A61P 19/02 (2000.01), A61P 19/04 (2000.01) (71) Laboratoires Expanscience (FR)
------------------------------------	--

(21) BR 11 2014 015673-5 A8	Código 6.21 - Exigência preliminar - pedidos com buscas realizadas por outros Escritórios de Patentes (22) 27/12/2012 (51) A61B 19/00 (1968.09), A61B 5/06 (1968.09) (71) KONINKLIJKE PHILIPS N.V. (NL)
------------------------------------	--

(21) BR 11 2014 015814-2 A8	Código 6.21 - Exigência preliminar - pedidos com buscas realizadas por outros Escritórios de Patentes (22) 28/12/2012 (51) A61F 13/49 (2000.01), A61F 13/15 (1990.01), A61F 13/53 (2000.01) (71) UNICHARM CORPORATION (JP)
------------------------------------	---

(21) BR 11 2014 015867-3 A8	Código 6.21 - Exigência preliminar - pedidos com buscas realizadas por outros Escritórios de Patentes (22) 20/12/2012 (51) A61M 25/00 (1968.09), B65D 75/00 (1968.09) (71) DENTSPLY IH AB (SE)
------------------------------------	---

(21) BR 11 2014 015914-9 A8	Código 6.21 - Exigência preliminar - pedidos com buscas realizadas por outros Escritórios de Patentes (22) 03/02/2012
------------------------------------	--

	(51) A61B 10/00 (1968.09) (71) BECTON, DICKINSON AND COMPANY (US)
(21) BR 11 2014 015972-6 A8	Código 6.21 - Exigência preliminar - pedidos com buscas realizadas por outros Escritórios de Patentes (22) 28/12/2012 (51) C07D 295/13 (1990.01), C08G 18/32 (1974.07) (71) DOW GLOBAL TECHNOLOGIES LLC (US)
(21) BR 11 2014 016061-9 A8	Código 6.21 - Exigência preliminar - pedidos com buscas realizadas por outros Escritórios de Patentes (22) 23/11/2012 (51) A61F 2/90 (2006.01) (71) BEIJING PERCUTEK THERAPEUTICS CO., LTD (CN)
(21) BR 11 2014 016076-7 A8	Código 6.21 - Exigência preliminar - pedidos com buscas realizadas por outros Escritórios de Patentes (22) 27/12/2012 (51) A61K 38/17 (1995.01), C07K 14/47 (1995.01), C07K 19/00 (1995.01), C12N 9/16 (1980.01) (71) INSTITUT CURIE (FR) ; SORBONNE UNIVERSITÉ (FR)
(21) BR 11 2014 016085-6 A8	Código 6.21 - Exigência preliminar - pedidos com buscas realizadas por outros Escritórios de Patentes (22) 27/12/2012 (51) A61K 31/616 (2000.01), A61K 31/4439 (2000.01) (71) POZEN INC. (US)
(21) BR 11 2014 016086-4 A8	Código 6.21 - Exigência preliminar - pedidos com buscas realizadas por outros Escritórios de Patentes (22) 27/12/2012 (51) A61B 17/80 (1995.01), A61B 17/00 (1968.09), B29C 31/00 (1985.01), B29C 41/00 (1985.01), B29C 41/02 (1985.01) (71) SYNTHES GMBH (CH)
(21) BR 11 2014 016516-5 A8	Código 6.21 - Exigência preliminar - pedidos com buscas realizadas por outros Escritórios de Patentes (22) 04/01/2013 (51) C08F 14/06 (1974.07), C08F 214/06 (1974.07), C08F 2/38 (1974.07), C08F 2/42 (1974.07), C08K 3/16 (1974.07), C08K 5/32 (1974.07) (71) ARKEMA FRANCE (FR)
(21) BR 11 2014 016612-9 A2	Código 6.21 - Exigência preliminar - pedidos com buscas realizadas por outros

	<p>Escritórios de Patentes (22) 03/01/2013 (51) A61K 38/43 (1995.01), G01N 33/00 (1968.09), A61P 35/00 (2000.01) (71) DEUTSCHES KREBSFORSCHUNGSZENTRUM (DE) ; RUPRECHT-KARLS-UNIVERSITÄT HEIDELBERG (DE)</p>
(21) BR 11 2014 016635-8 A8	<p>Código 6.21 - Exigência preliminar - pedidos com buscas realizadas por outros Escritórios de Patentes (22) 31/12/2012 (51) C07D 311/30 (1974.07), A61K 31/352 (2000.01), A61P 35/00 (2000.01), A61P 35/02 (2000.01) (71) BEIJING SHENOGEN PHARMA GROUP LTD (CN)</p>
(21) BR 11 2014 016642-0 A8	<p>Código 6.21 - Exigência preliminar - pedidos com buscas realizadas por outros Escritórios de Patentes (22) 13/08/2012 (51) B60B 17/00 (1968.09) (71) AMSTED RAIL COMPANY, INC (US)</p>
(21) BR 11 2014 016710-9 A8	<p>Código 6.21 - Exigência preliminar - pedidos com buscas realizadas por outros Escritórios de Patentes (22) 07/01/2013 (51) C07D 495/04 (1974.07), C07D 513/04 (1974.07), C07D 519/00 (1974.07), A61K 31/519 (2000.01), A61P 3/10 (2000.01), A61P 17/06 (2000.01), A61P 19/02 (2000.01), A61P 25/28 (2000.01), A61P 35/00 (2000.01) (71) F. HOFFMANN-LA ROCHE AG (CH)</p>
(21) BR 11 2014 016720-6 A8	<p>Código 6.21 - Exigência preliminar - pedidos com buscas realizadas por outros Escritórios de Patentes (22) 13/07/2012 (51) B26B 25/00 (1968.09) (71) BETTCHER INDUSTRIES, INC. (US)</p>
(21) BR 11 2014 016803-2 A8	<p>Código 6.21 - Exigência preliminar - pedidos com buscas realizadas por outros Escritórios de Patentes (22) 08/01/2013 (51) C07D 498/08 (1974.07), C07D 498/18 (1974.07), C07D 498/22 (1974.07), C07D 515/08 (1974.07), C07D 515/22 (1974.07), C07D 273/01 (1980.01), A61K 31/395 (1974.07), A61K 31/407 (2000.01), A61K 31/4353 (2000.01), A61K 31/397 (2000.01), A61P 3/10 (2000.01) (71) F. HOFFMANN-LA ROCHE AG (CH)</p>
(21) BR 11 2014 016896-2 A8	<p>Código 6.21 - Exigência preliminar - pedidos com buscas realizadas por outros</p>

	<p>Escritórios de Patentes (22) 11/01/2013 (51) C07D 213/30 (1974.07), C07D 213/57 (1974.07), C07D 213/61 (1974.07), C07D 487/04 (1974.07), A61K 31/44 (1974.07), A61P 5/28 (2000.01) (71) MEDEIA THERAPEUTICS LTD (FI)</p>
(21) BR 11 2014 017048-7 A8	<p>Código 6.21 - Exigência preliminar - pedidos com buscas realizadas por outros Escritórios de Patentes (22) 11/01/2013 (51) A23D 7/00 (1990.01), A23D 7/005 (1995.01), A23D 7/06 (1990.01) (71) DSM IP ASSETS B.V. (NL)</p>
(21) BR 11 2014 017444-0 A8	<p>Código 6.21 - Exigência preliminar - pedidos com buscas realizadas por outros Escritórios de Patentes (22) 08/01/2013 (51) C08G 18/40 (1974.07), C08G 18/48 (1974.07), C08G 18/54 (1974.07), C08G 18/76 (1974.07), C08L 97/02 (1974.07), C08G 18/28 (1974.07) (71) HUNTSMAN INTERNATIONAL LLC (US)</p>
(21) BR 11 2014 017445-8 A2	<p>Código 6.21 - Exigência preliminar - pedidos com buscas realizadas por outros Escritórios de Patentes (22) 08/01/2013 (51) C08G 18/40 (1974.07), C08G 18/48 (1974.07), C08G 18/54 (1974.07), C08G 18/76 (1974.07), C08L 97/02 (1974.07) (71) HUNTSMAN INTERNATIONAL LLC (US)</p>
(21) BR 11 2014 017466-0 A8	<p>Código 6.21 - Exigência preliminar - pedidos com buscas realizadas por outros Escritórios de Patentes (22) 15/01/2013 (51) C07D 241/26 (1974.07), C07D 401/12 (1974.07), C07D 401/14 (1974.07), C07D 403/12 (1974.07), C07D 413/12 (1974.07), C07D 471/10 (1974.07), C07D 491/113 (1980.01), A61K 31/497 (2000.01), A61K 31/5377 (2000.01), A61P 35/00 (2000.01), A61P 43/00 (2000.01) (71) ASTELLAS PHARMA INC. (JP)</p>
(21) BR 11 2014 017633-7 A8	<p>Código 6.21 - Exigência preliminar - pedidos com buscas realizadas por outros Escritórios de Patentes (22) 14/02/2013 (51) A61K 31/7068 (2000.01), A61K 9/14 (1974.07), A61K 9/20 (1974.07), A61K 9/30 (1974.07), A61K 31/513 (2000.01), A61K 47/10 (1990.01), A61K 47/12 (1990.01), A61K 47/26 (1990.01), A61K 47/32 (1990.01), A61K 47/36 (1990.01), A61K 47/38 (1990.01), A61K 47/44 (1990.01), A61P 35/00 (2000.01), A61P 43/00 (2000.01)</p>

(71) TAIHO PHARMACEUTICAL CO., LTD. (JP)

(21) BR 11 2014 017749-0 A8 Código 6.21 - Exigência preliminar - pedidos com buscas realizadas por outros Escritórios de Patentes
(22) 17/01/2013
(51) C07D 471/04 (1974.07), A61K 31/437 (2000.01), A61K 31/519 (2000.01), A61K 31/5377 (2000.01), A61P 35/00 (2000.01), A61P 35/02 (2000.01), A61P 43/00 (2000.01), C07D 487/04 (1974.07)
(71) TAIHO PHARMACEUTICAL CO., LTD. (JP)

(21) BR 11 2014 017751-1 A8 Código 6.21 - Exigência preliminar - pedidos com buscas realizadas por outros Escritórios de Patentes
(22) 18/01/2013
(51) C07D 401/06 (1974.07), A61K 31/454 (2000.01), A61P 35/00 (2000.01), A61P 9/00 (2000.01)
(71) MYCOVIA PHARMACEUTICALS, INC. (US)

(21) BR 11 2014 017756-2 A8 Código 6.21 - Exigência preliminar - pedidos com buscas realizadas por outros Escritórios de Patentes
(22) 17/01/2013
(51) A61K 9/70 (1974.07), A61K 31/122 (2000.01), A61K 47/32 (1990.01), A61K 47/38 (1990.01)
(71) LTS LOHMANN THERAPIE-SYSTEME AG (DE) ; SANTHERA PHARMACEUTICALS (SCHWEIZ) AG (CH)

(21) BR 11 2014 017882-8 A2 Código 6.21 - Exigência preliminar - pedidos com buscas realizadas por outros Escritórios de Patentes
(22) 22/01/2013
(51) C07K 16/22 (1995.01), A61K 39/395 (1980.01), A61K 47/06 (1990.01), A61K 47/26 (1990.01)
(71) REGENERON PHARMACEUTICALS, INC. (US)

(21) BR 11 2014 018199-3 A8 Código 6.21 - Exigência preliminar - pedidos com buscas realizadas por outros Escritórios de Patentes
(22) 25/01/2013
(51) C07D 487/04 (1974.07), A61K 31/53 (1974.07), A61P 25/00 (2000.01)
(71) H. LUNDBECK A/S (DK)

(21) BR 11 2014 018342-2 A8 Código 6.21 - Exigência preliminar - pedidos com buscas realizadas por outros Escritórios de Patentes
(22) 22/03/2012
(51) H04S 7/00 (1980.01), H04R 3/04 (1968.09), H03G 5/00 (1968.09)
(71) DIRAC RESEARCH AB (SE)

(21) BR 11 2014 018510-7 A8	<p>Código 6.21 - Exigência preliminar - pedidos com buscas realizadas por outros Escritórios de Patentes (22) 29/01/2013 (51) C12P 19/14 (1980.01), A23L 2/60 (1995.01) (71) TATE & LYLE INGREDIENTS AMERICAS LLC (US) ; BASF ENZYMES LLC (US)</p>
(21) BR 11 2014 018675-8 A8	<p>Código 6.21 - Exigência preliminar - pedidos com buscas realizadas por outros Escritórios de Patentes (22) 30/01/2013 (51) F16B 21/07 (1968.09) (71) ILLINOIS TOOL WORKS INC. (US) ; FIAT GROUP AUTOMOBILES S.P.A. (IT)</p>
(21) BR 11 2014 020320-2 A8	<p>Código 6.21 - Exigência preliminar - pedidos com buscas realizadas por outros Escritórios de Patentes (22) 15/02/2013 (51) C08F 10/10 (1974.07) (71) BASF SE (DE)</p>
(21) BR 11 2014 020357-1 A8	<p>Código 6.21 - Exigência preliminar - pedidos com buscas realizadas por outros Escritórios de Patentes (22) 05/02/2013 (51) B32B 5/26 (1968.09), B32B 27/12 (1968.09), B32B 27/30 (1968.09), F41H 5/04 (1968.09) (71) TEIJIN ARAMID GMBH (DE)</p>
(21) BR 11 2014 020377-6 A8	<p>Código 6.21 - Exigência preliminar - pedidos com buscas realizadas por outros Escritórios de Patentes (22) 15/02/2013 (51) C08K 5/13 (1974.07), B32B 27/18 (1968.09), B32B 27/32 (1968.09) (71) BOREALIS AG (AT)</p>
(21) BR 11 2014 020379-2 A8	<p>Código 6.21 - Exigência preliminar - pedidos com buscas realizadas por outros Escritórios de Patentes (22) 15/02/2013 (51) C08L 23/10 (1974.07), D01F 6/46 (1974.07) (71) BOREALIS AG (AT)</p>
(21) BR 11 2014 020447-0 A2	<p>Código 6.21 - Exigência preliminar - pedidos com buscas realizadas por outros Escritórios de Patentes (22) 22/02/2013</p>

(51) C08F 2/22 (1974.07), B65D 75/36 (1968.09), B65D 83/04 (1968.09), C08F 214/08 (1974.07)

(71) ASAHI KASEI CHEMICAL CORPORATION (JP)

(21) BR 11 2014 020550-7 A8

Código 6.21 - Exigência preliminar - pedidos com buscas realizadas por outros Escritórios de Patentes

(22) 31/01/2013

(51) C08L 101/00 (1974.07), B41N 1/14 (1968.09), C07D 211/94 (1974.07), C07D 277/20 (1974.07), C07D 277/36 (1974.07), C07D 401/12 (1974.07), C07D 417/12 (1974.07), C08K 5/36 (1974.07), G03F 7/00 (1968.09), G03F 7/004 (1990.01), G03F 7/029 (1990.01), G03F 7/11 (1990.01)

(71) FUJIFILM CORPORATION (JP)

(21) BR 11 2014 020592-2 A8

Código 6.21 - Exigência preliminar - pedidos com buscas realizadas por outros Escritórios de Patentes

(22) 19/03/2013

(51) C08K 5/57 (1974.07)

(71) SIKA TECHNOLOGY AG (CH)

(21) BR 11 2014 020608-2 A8

Código 6.21 - Exigência preliminar - pedidos com buscas realizadas por outros Escritórios de Patentes

(22) 27/02/2013

(51) C08G 18/34 (1974.07)

(71) BASF SE (DE)

(21) BR 11 2014 020638-4 A8

Código 6.21 - Exigência preliminar - pedidos com buscas realizadas por outros Escritórios de Patentes

(22) 22/02/2013

(51) C08G 63/685 (1990.01), C08G 63/91 (1990.01), C08G 64/12 (1990.01), C08G 64/42 (1990.01)

(71) BASF SE (DE)

(21) BR 11 2014 020641-4 A8

Código 6.21 - Exigência preliminar - pedidos com buscas realizadas por outros Escritórios de Patentes

(22) 28/02/2013

(51) C08G 18/40 (1974.07), C08G 18/42 (1974.07), C08G 18/48 (1974.07)

(71) BASF SE (DE)

(21) BR 11 2014 020642-2 A2

Código 6.21 - Exigência preliminar - pedidos com buscas realizadas por outros Escritórios de Patentes

(22) 13/02/2013

(51) C07D 223/10 (1974.07), C07D 201/08 (1974.07), B01J 21/06 (1974.07), B01J 23/36 (1974.07), B01J 23/46 (1974.07)

(71) ARCHER-DANIELS-MIDLAND COMPANY (US)

(21) BR 11 2014 020667-8 A8 Código 6.21 - Exigência preliminar - pedidos com buscas realizadas por outros Escritórios de Patentes
 (22) 11/02/2013
 (51) B29C 70/46 (1995.01), B29C 70/54 (1995.01)
 (71) AUTOMOBILI LAMBORGHINI S.P.A. (IT)

(21) BR 11 2014 020727-5 A8 Código 6.21 - Exigência preliminar - pedidos com buscas realizadas por outros Escritórios de Patentes
 (22) 13/03/2013
 (51) C08G 64/02 (1990.01), C08G 64/30 (1990.01)
 (71) DOW GLOBAL TECHNOLOGIES LLC (US)

(21) BR 11 2014 020783-6 A8 Código 6.21 - Exigência preliminar - pedidos com buscas realizadas por outros Escritórios de Patentes
 (22) 25/02/2013
 (51) C08G 18/48 (1974.07), C08G 18/79 (1974.07), C08J 5/04 (1974.07)
 (71) HENKEL AG & CO. KGAA (DE)

(21) BR 11 2014 020784-4 A8 Código 6.21 - Exigência preliminar - pedidos com buscas realizadas por outros Escritórios de Patentes
 (22) 12/03/2013
 (51) C08F 210/02 (1974.07), C08F 2/00 (1974.07), C08F 110/02 (1974.07)
 (71) BOREALIS AG (AT)

(21) BR 11 2014 020826-3 A2 Código 6.21 - Exigência preliminar - pedidos com buscas realizadas por outros Escritórios de Patentes
 (22) 22/02/2013
 (51) C07K 16/28 (1995.01), A61K 47/00 (1974.07), C07K 16/30 (1995.01), C07K 14/47 (1995.01), A61P 35/00 (2000.01)
 (71) ABBVIE STEMCENTRX LLC (US)

(21) BR 11 2014 021431-0 A8 Código 6.21 - Exigência preliminar - pedidos com buscas realizadas por outros Escritórios de Patentes
 (22) 02/04/2012
 (51) H01Q 13/20 (1968.09)
 (71) TELEFONAKTIEBOLAGET LM ERICSSON (PUBL) (SE)

(21) BR 11 2014 021511-1 A8 Código 6.21 - Exigência preliminar - pedidos com buscas realizadas por outros Escritórios de Patentes
 (22) 28/02/2013
 (51) B29C 43/36 (1985.01), B29C 70/44 (1995.01), B29C 70/54 (1995.01)

(71) DAHER AEROSPACE (FR)

(21) BR 11 2014 021522-7 A8 Código 6.21 - Exigência preliminar - pedidos com buscas realizadas por outros Escritórios de Patentes
 (22) 28/02/2013
 (51) B29C 70/22 (1995.01), B29C 70/34 (1995.01), B29C 70/38 (1995.01), B29C 51/00 (1985.01), B64C 1/06 (1968.09), B29L 12/00 (1985.01), B29K 71/00 (1985.01), B64C 1/00 (1968.09), B29L 31/30 (1985.01)
 (71) DAHER AEROSPACE (FR)

(21) BR 11 2014 021536-7 A8 Código 6.21 - Exigência preliminar - pedidos com buscas realizadas por outros Escritórios de Patentes
 (22) 28/02/2013
 (51) B32B 5/18 (1968.09), E04B 1/76 (1968.09), E04C 2/00 (1968.09), F16L 59/02 (1968.09)
 (71) ASPEN AEROGELS, INC (US)

(21) BR 11 2014 021695-9 A8 Código 6.21 - Exigência preliminar - pedidos com buscas realizadas por outros Escritórios de Patentes
 (22) 02/04/2013
 (51) C08F 236/04 (1974.07), B60C 1/00 (1968.09), C08F 236/22 (1974.07), C08K 3/04 (1974.07), C08K 3/36 (1974.07), C08L 7/00 (1974.07), C08L 9/00 (1974.07)
 (71) KURARAY CO., LTD. (JP) ; AMYRIS, INC. (US)

(21) BR 11 2014 021711-4 A8 Código 6.21 - Exigência preliminar - pedidos com buscas realizadas por outros Escritórios de Patentes
 (22) 12/03/2013
 (51) C08L 23/14 (1974.07), B29C 47/00 (1985.01)
 (71) BASELL POLIOLEFINE ITALIA S.R.L. (IT)

(21) BR 11 2014 021752-1 A8 Código 6.21 - Exigência preliminar - pedidos com buscas realizadas por outros Escritórios de Patentes
 (22) 25/02/2013
 (51) C08L 53/00 (1974.07)
 (71) DOW GLOBAL TECHNOLOGIES LLC (US)

(21) BR 11 2014 021766-1 A8 Código 6.21 - Exigência preliminar - pedidos com buscas realizadas por outros Escritórios de Patentes
 (22) 10/07/2013
 (51) C08L 83/04 (1974.07), C08K 3/34 (1974.07), C08K 3/10 (1974.07), H01L 29/00 (1974.07)
 (71) LUMILEDS HOLDING B.V. (NL)

(21) BR 11 2014 021985-0 A8	Código 6.21 - Exigência preliminar - pedidos com buscas realizadas por outros Escritórios de Patentes (22) 27/02/2013 (51) B32B 1/08 (1968.09), B32B 27/08 (1968.09), H02G 15/18 (1968.09), B32B 27/28 (1968.09) (71) TYCO ELECTRONICS RAYCHEM GMBH (DE) ; TYCO ELECTRONICS UK LTD (GB)
(21) BR 11 2014 022011-5 A8	Código 6.21 - Exigência preliminar - pedidos com buscas realizadas por outros Escritórios de Patentes (22) 06/03/2013 (51) C08F 36/08 (1974.07), B60C 1/00 (1968.09), C08F 4/54 (1974.07), C08F 4/606 (1990.01) (71) BRIDGESTONE CORPORATION (JP)
(21) BR 11 2014 022013-1 A8	Código 6.21 - Exigência preliminar - pedidos com buscas realizadas por outros Escritórios de Patentes (22) 06/03/2013 (51) C08F 36/08 (1974.07), B60C 1/00 (1968.09), C08C 19/00 (1974.07), C08K 3/00 (1974.07), C08L 9/00 (1974.07) (71) BRIDGESTONE CORPORATION (JP)
(21) BR 11 2014 022031-0 A8	Código 6.21 - Exigência preliminar - pedidos com buscas realizadas por outros Escritórios de Patentes (22) 07/03/2013 (51) C08K 5/521 (1990.01), C09D 7/00 (1968.09) (71) HERCULES INCORPORATED (US)
(21) BR 11 2014 022070-0 A8	Código 6.21 - Exigência preliminar - pedidos com buscas realizadas por outros Escritórios de Patentes (22) 07/03/2013 (51) B65D 1/34 (1968.09), B65D 77/20 (1968.09), B65B 7/16 (1968.09), B65B 7/28 (1968.09), B65D 85/36 (1968.09), B65B 51/16 (1968.09), B29C 65/48 (1985.01), B29C 65/78 (1985.01) (71) INTERCONTINENTAL GREAT BRANDS LLC (US)
(21) BR 11 2014 022073-5 A8	Código 6.21 - Exigência preliminar - pedidos com buscas realizadas por outros Escritórios de Patentes (22) 08/03/2013 (51) B32B 27/30 (1968.09), B32B 27/32 (1968.09), B65D 75/12 (1968.09), B65D 75/58 (1968.09) (71) INTERCONTINENTAL GREAT BRANDS LLC (US)

(21) BR 11 2014 022187-1 A8	<p>Código 6.21 - Exigência preliminar - pedidos com buscas realizadas por outros Escritórios de Patentes (22) 08/03/2013 (51) C07K 19/00 (1995.01), C07K 1/10 (1985.01), A61K 47/00 (1974.07) (71) HANMI SCIENCE CO., LTD. (KR)</p>
(21) BR 11 2014 022389-0 A8	<p>Código 6.21 - Exigência preliminar - pedidos com buscas realizadas por outros Escritórios de Patentes (22) 29/03/2012 (51) C08L 63/00 (1974.07), H01B 3/40 (1968.09), C08K 5/09 (1974.07), C08K 3/22 (1974.07), C08K 3/34 (1974.07) (71) DOW GLOBAL TECHNOLOGIES LLC (US)</p>
(21) BR 11 2014 022485-4 A8	<p>Código 6.21 - Exigência preliminar - pedidos com buscas realizadas por outros Escritórios de Patentes (22) 14/03/2013 (51) B65D 71/12 (1990.01), B65D 71/16 (1990.01), B65D 5/50 (1968.09), B65D 5/10 (1968.09) (71) GRAPHIC PACKAGING INTERNATIONAL, LLC (US)</p>
(21) BR 11 2014 023030-7 A8	<p>Código 6.21 - Exigência preliminar - pedidos com buscas realizadas por outros Escritórios de Patentes (22) 10/05/2012 (51) C08L 23/08 (1974.07), C08L 23/06 (1974.07), C08L 23/04 (1974.07), B29C 47/00 (1985.01), B29C 41/30 (1985.01) (71) DOW GLOBAL TECHNOLOGIES LLC (US)</p>
(21) BR 11 2014 023157-5 A8	<p>Código 6.21 - Exigência preliminar - pedidos com buscas realizadas por outros Escritórios de Patentes (22) 27/07/2012 (51) B29C 57/00 (1985.01) (71) SICA S.P.A. (IT)</p>
(21) BR 11 2014 023819-7 A2	<p>Código 6.21 - Exigência preliminar - pedidos com buscas realizadas por outros Escritórios de Patentes (22) 26/03/2013 (51) B65B 5/00 (1968.09) (71) PRECITEC CORPORATION (US)</p>
(21) BR 11 2014 023845-6 A2	<p>Código 6.21 - Exigência preliminar - pedidos com buscas realizadas por outros Escritórios de Patentes (22) 04/03/2013</p>

(51) B65D 71/12 (1990.01), B65D 71/70 (1990.01), B65D 71/28 (1990.01),
 B65D 5/54 (1968.09)
 (71) GRAPHIC PACKAGING INTERNATIONAL, LLC (US)

(21) BR 11 2014 024092-2 A8 Código 6.21 - Exigência preliminar - pedidos com buscas realizadas por outros
 Escritórios de Patentes
 (22) 27/04/2012
 (51) C08L 63/00 (1974.07), C08G 59/26 (1974.07), C08G 59/62 (1974.07),
 C08G 59/42 (1974.07)
 (71) DOW GLOBAL TECHNOLOGIES LLC (US)

(21) BR 11 2014 024181-3 A8 Código 6.21 - Exigência preliminar - pedidos com buscas realizadas por outros
 Escritórios de Patentes
 (22) 27/03/2013
 (51) B65D 55/02 (1968.09)
 (71) LUCA ZACCHI (IT)

(21) BR 11 2014 024376-0 A8 Código 6.21 - Exigência preliminar - pedidos com buscas realizadas por outros
 Escritórios de Patentes
 (22) 30/03/2012
 (51) A61B 10/00 (1968.09), A61F 13/84 (2000.01), G01N 33/493 (1985.01),
 A61F 5/451 (1985.01), C12M 1/28 (1980.01)
 (71) SCA HYGIENE PRODUCTS AB (SE)

(21) BR 11 2014 024960-1 A8 Código 6.21 - Exigência preliminar - pedidos com buscas realizadas por outros
 Escritórios de Patentes
 (22) 03/04/2013
 (51) B65D 75/58 (1968.09)
 (71) Kraft Foods Group Brands LLC (US)

(21) BR 11 2014 025016-2 A8 Código 6.21 - Exigência preliminar - pedidos com buscas realizadas por outros
 Escritórios de Patentes
 (22) 26/04/2013
 (51) B65D 71/12 (1990.01), B65D 71/20 (1990.01), B65D 71/28 (1990.01),
 B65D 5/46 (1968.09), B65D 5/42 (1968.09)
 (71) GRAPHIC PACKAGING INTERNATIONAL, LLC (US)

(21) BR 11 2014 025144-4 A8 Código 6.21 - Exigência preliminar - pedidos com buscas realizadas por outros
 Escritórios de Patentes
 (22) 24/04/2012
 (51) C08L 63/02 (1974.07), C08L 53/00 (1974.07), C09D 163/02 (1990.01),
 C09D 153/00 (1990.01), C09J 163/02 (1990.01), C09J 153/00 (1990.01), C08K
 3/36 (1974.07), C09D 5/16 (1968.09)

(71) DOW GLOBAL TECHNOLOGIES LLC (US)

(21) BR 11 2014 025570-9 A8 Código 6.21 - Exigência preliminar - pedidos com buscas realizadas por outros Escritórios de Patentes
(22) 13/08/2013
(51) C08G 18/38 (1974.07), C07C 321/14 (1990.01), G02B 1/04 (1968.09), G02B 3/00 (1968.09)
(71) MITSUI CHEMICALS, INC. (JP)

(21) BR 11 2014 025580-6 A8 Código 6.21 - Exigência preliminar - pedidos com buscas realizadas por outros Escritórios de Patentes
(22) 22/05/2013
(51) B29C 47/00 (1985.01), C08J 5/18 (1974.07), C08L 23/08 (1974.07)
(71) DOW GLOBAL TECHNOLOGIES LLC (US)

(21) BR 11 2014 025584-9 A8 Código 6.21 - Exigência preliminar - pedidos com buscas realizadas por outros Escritórios de Patentes
(22) 14/03/2013
(51) C08F 210/16 (1974.07)
(71) DOW GLOBAL TECHNOLOGIES LLC (US)

(21) BR 11 2014 025707-8 A2 Código 6.21 - Exigência preliminar - pedidos com buscas realizadas por outros Escritórios de Patentes
(22) 07/06/2013
(51) C08G 8/20 (1974.07), C08G 8/28 (1974.07), C08L 61/04 (1974.07), C08L 61/14 (1974.07), C08L 61/34 (1974.07), C04B 28/02 (1985.01), C08K 7/00 (1974.07), C09K 8/487 (2006.01), C07F 7/04 (1968.09), C08G 77/60 (1974.07), C08G 77/50 (1974.07)
(71) CONSTRUCTION RESEARCH & TECHNOLOGY GMBH (DE)

(21) BR 11 2014 025708-6 A8 Código 6.21 - Exigência preliminar - pedidos com buscas realizadas por outros Escritórios de Patentes
(22) 15/04/2013
(51) B29B 11/16 (1985.01), B29C 70/88 (1995.01), B32B 7/02 (1968.09), B32B 27/12 (1968.09), B29C 70/02 (1995.01), B29B 9/12 (1985.01)
(71) CYTEC TECHNOLOGY CORP. (US)

(21) BR 11 2014 025716-7 A8 Código 6.21 - Exigência preliminar - pedidos com buscas realizadas por outros Escritórios de Patentes
(22) 14/04/2013
(51) C08J 3/24 (1974.07)
(71) ENRAD LTD (IL)

(21) BR 11 2014 025718-3 A8	Código 6.21 - Exigência preliminar - pedidos com buscas realizadas por outros Escritórios de Patentes (22) 23/04/2013 (51) B29D 30/00 (1985.01) (71) COMPAGNIE GÉNÉRALE DES ETABLISSEMENTS MICHELIN (FR)
<hr/>	
(21) BR 11 2014 025752-3 A8	Código 6.21 - Exigência preliminar - pedidos com buscas realizadas por outros Escritórios de Patentes (22) 18/04/2013 (51) C08F 4/54 (1974.07), C08F 36/00 (1974.07), C08L 23/00 (1974.07) (71) BRIDGESTONE CORPORATION (JP)
<hr/>	
(21) BR 11 2014 026019-2 A2	Código 6.21 - Exigência preliminar - pedidos com buscas realizadas por outros Escritórios de Patentes (22) 11/07/2012 (51) F16K 27/08 (1968.09), F16K 31/126 (1974.07) (71) FISHER CONTROLS INTERNATIONAL LLC (US)
<hr/>	
(21) BR 11 2014 026164-4 A2	Código 6.21 - Exigência preliminar - pedidos com buscas realizadas por outros Escritórios de Patentes (22) 19/04/2013 (51) B29D 30/52 (1985.01), B29D 30/58 (1985.01), B29D 30/66 (1985.01) (71) BRIDGESTONE CORPORATION (JP)
<hr/>	
(21) BR 11 2014 026244-6 A2	Código 6.21 - Exigência preliminar - pedidos com buscas realizadas por outros Escritórios de Patentes (22) 15/05/2013 (51) C08G 59/40 (1974.07), C08L 63/00 (1974.07), C08J 5/24 (1974.07) (71) HEXCEL COMPOSITES LIMITED (GB) ; HEXCEL HOLDING GMBH (AT)
<hr/>	
(21) BR 11 2014 026397-3 A2	Código 6.21 - Exigência preliminar - pedidos com buscas realizadas por outros Escritórios de Patentes (22) 26/07/2013 (51) C08L 75/04 (1974.07), C08L 75/06 (1974.07), C09K 21/12 (1985.01), H01B 3/30 (1968.09) (71) BASF SE (DE)
<hr/>	
(21) BR 11 2014 026402-3 A2	Código 6.21 - Exigência preliminar - pedidos com buscas realizadas por outros Escritórios de Patentes (22) 09/04/2013 (51) B32B 5/26 (1968.09), B65D 65/40 (1968.09) (71) BSW MACHINERY HANDELS-GMBH (AT)

(21) BR 11 2014 026448-1 A2	Código 6.21 - Exigência preliminar - pedidos com buscas realizadas por outros Escritórios de Patentes (22) 23/04/2013 (51) B65D 39/08 (1968.09) (71) MAUSER-WERKE GMBH (DE)
<hr/>	
(21) BR 11 2014 026513-5 A2	Código 6.21 - Exigência preliminar - pedidos com buscas realizadas por outros Escritórios de Patentes (22) 24/04/2013 (51) F16B 2/08 (1968.09), B65D 25/08 (1968.09), F16B 5/06 (1968.09), F16M 13/02 (1968.09), F17C 13/00 (1968.09) (71) SCANIA CV AB (SE)
<hr/>	
(21) BR 11 2014 026667-0 A2	Código 6.21 - Exigência preliminar - pedidos com buscas realizadas por outros Escritórios de Patentes (22) 03/06/2013 (51) F16B 21/07 (1968.09), F16B 5/06 (1968.09) (71) ILLINOIS TOOL WORKS INC. (US)
<hr/>	
(21) BR 11 2014 027170-4 A2	Código 6.21 - Exigência preliminar - pedidos com buscas realizadas por outros Escritórios de Patentes (22) 05/05/2013 (51) A23C 9/154 (1980.01), A23L 2/38 (1974.07), A23L 2/46 (1995.01), A23L 2/52 (1995.01), A23G 1/00 (1968.09) (71) SOCIÉTÉ DES PRODUITS NESTLÉ S.A. (CH)
<hr/>	
(21) BR 11 2014 027451-7 A2	Código 6.21 - Exigência preliminar - pedidos com buscas realizadas por outros Escritórios de Patentes (22) 06/05/2013 (51) B65D 71/50 (1990.01) (71) ILLINOIS TOOL WORKS INC. (US)
<hr/>	
(21) BR 11 2014 027452-5 A2	Código 6.21 - Exigência preliminar - pedidos com buscas realizadas por outros Escritórios de Patentes (22) 06/05/2013 (51) B65D 17/34 (1980.01) (71) Ball Corporation (US)
<hr/>	
(21) BR 11 2014 027670-6 A2	Código 6.21 - Exigência preliminar - pedidos com buscas realizadas por outros Escritórios de Patentes (22) 18/06/2013 (51) B65G 47/26 (1968.09), B65G 43/08 (1968.09), B65G 15/12 (1968.09) (71) GRUPPO FABBRI VIGNOLA S.p.A. (IT)

(21) BR 11 2014 027675-7 A2	<p>Código 6.21 - Exigência preliminar - pedidos com buscas realizadas por outros Escritórios de Patentes (22) 04/10/2013 (51) B65B 31/02 (1968.09) (71) GRUPPO FABBRI VIGNOLA S.p.A. (IT)</p>
(21) BR 11 2014 027728-1 A2	<p>Código 6.21 - Exigência preliminar - pedidos com buscas realizadas por outros Escritórios de Patentes (22) 06/06/2012 (51) A61B 19/04 (1968.09), A41D 19/00 (1968.09), B29C 41/14 (1985.01), C08J 5/02 (1974.07), C08L 9/04 (1974.07) (71) ROBERT TIMOTHY GROS (GB)</p>
(21) BR 11 2014 027764-8 A2	<p>Código 6.21 - Exigência preliminar - pedidos com buscas realizadas por outros Escritórios de Patentes (22) 12/03/2013 (51) B65D 5/38 (1968.09), B65D 85/10 (1968.09), B65D 5/72 (1968.09) (71) PHILIP MORRIS PRODUCTS S.A. (CH)</p>
(21) BR 11 2014 028227-7 A2	<p>Código 6.21 - Exigência preliminar - pedidos com buscas realizadas por outros Escritórios de Patentes (22) 17/05/2012 (51) B21D 22/20 (1968.09) (71) NIPPON STEEL CORPORATION (JP)</p>
(21) BR 11 2014 028475-0 A2	<p>Código 6.21 - Exigência preliminar - pedidos com buscas realizadas por outros Escritórios de Patentes (22) 15/05/2013 (51) B65G 19/14 (1968.09), B65G 19/26 (1968.09), B65G 35/08 (1968.09) (71) BÜHLER GMBH (DE)</p>
(21) BR 11 2014 028588-8 A2	<p>Código 6.21 - Exigência preliminar - pedidos com buscas realizadas por outros Escritórios de Patentes (22) 15/05/2013 (51) C12N 9/00 (1980.01), C12N 15/55 (1990.01) (71) UNITED KINGDOM RESEARCH AND INNOVATION (GB)</p>
(21) BR 11 2014 028664-7 A2	<p>Código 6.21 - Exigência preliminar - pedidos com buscas realizadas por outros Escritórios de Patentes (22) 26/06/2013 (51) A61M 1/06 (1968.09), A61M 1/00 (1968.09) (71) KONINKLIJKE PHILIPS N.V. (NL)</p>

(21) BR 11 2014 028696-5 A2	Código 6.21 - Exigência preliminar - pedidos com buscas realizadas por outros Escritórios de Patentes (22) 06/06/2013 (51) A61M 1/06 (1968.09) (71) KONINKLIJKE PHILIPS N.V. (NL)
(21) BR 11 2014 028834-8 A2	Código 6.21 - Exigência preliminar - pedidos com buscas realizadas por outros Escritórios de Patentes (22) 21/05/2012 (51) C08L 97/02 (1974.07), C08L 97/00 (1974.07), C08L 3/02 (1974.07), C08K 3/36 (1974.07), C08L 93/04 (1974.07), C08L 89/00 (1974.07), C08L 93/00 (1974.07), C08L 1/02 (1974.07), B29C 43/58 (1985.01) (71) HUSK'S GREEN TECHNOLOGY CO., LIMITED (HK)
(21) BR 11 2014 028930-1 A2	Código 6.21 - Exigência preliminar - pedidos com buscas realizadas por outros Escritórios de Patentes (22) 13/11/2012 (51) H01B 7/26 (1968.09) (71) PRYSMIAN S.P.A. (IT)
(21) BR 11 2014 029007-5 A2	Código 6.21 - Exigência preliminar - pedidos com buscas realizadas por outros Escritórios de Patentes (22) 29/05/2012 (51) B21D 39/20 (1974.07), B21D 41/02 (1968.09) (71) JFE Steel Corporation (JP)
(21) BR 11 2014 029100-4 A2	Código 6.21 - Exigência preliminar - pedidos com buscas realizadas por outros Escritórios de Patentes (22) 22/05/2013 (51) A61M 1/00 (1968.09), A61F 13/02 (1968.09) (71) SMITH & NEPHEW PLC (GB)
(21) BR 11 2014 029164-0 A2	Código 6.21 - Exigência preliminar - pedidos com buscas realizadas por outros Escritórios de Patentes (22) 31/05/2012 (51) F16C 33/20 (1968.09) (71) FEDERAL-MOGUL WIESBADEN GMBH (DE)
(21) BR 11 2014 029184-5 A2	Código 6.21 - Exigência preliminar - pedidos com buscas realizadas por outros Escritórios de Patentes (22) 21/05/2013 (51) C12N 15/63 (1990.01), C12N 15/70 (1990.01), C12N 15/12 (1990.01),

	A61K 31/7088 (2000.01), A61P 31/00 (2000.01) (71) The United States of America, as represented by The Secretary of Agriculture (US)
(21) BR 11 2014 029278-7 A2	Código 6.21 - Exigência preliminar - pedidos com buscas realizadas por outros Escritórios de Patentes (22) 24/05/2012 (51) B60C 7/00 (1968.09), B60B 9/00 (1968.09) (71) PROSPECT SA INVESTMENTS 121 LIMITED (ZA)
(21) BR 11 2014 029434-8 A2	Código 6.21 - Exigência preliminar - pedidos com buscas realizadas por outros Escritórios de Patentes (22) 27/05/2013 (51) B65D 3/06 (1968.09), B65D 3/20 (1968.09), B65D 3/30 (1968.09) (71) HANPAK LIMITED (IE)
(21) BR 11 2014 029854-8 A2	Código 6.21 - Exigência preliminar - pedidos com buscas realizadas por outros Escritórios de Patentes (22) 31/05/2013 (51) B67B 7/48 (1985.01), B65B 3/00 (1968.09), G01N 35/10 (1995.01), B67B 7/00 (1968.09) (71) DiaMed GmbH (CH)
(21) BR 11 2014 029875-0 A2	Código 6.21 - Exigência preliminar - pedidos com buscas realizadas por outros Escritórios de Patentes (22) 02/07/2013 (51) B65D 85/804 (2000.01), A47J 31/06 (1968.09), A47J 31/44 (1968.09) (71) UNILEVER N.V. (NL)
(21) BR 11 2014 030511-0 A2	Código 6.21 - Exigência preliminar - pedidos com buscas realizadas por outros Escritórios de Patentes (22) 06/06/2013 (51) B65D 85/804 (2000.01) (71) CAFFITALY SYSTEM S.P.A. (IT)
(21) BR 11 2014 030676-1 A2	Código 6.21 - Exigência preliminar - pedidos com buscas realizadas por outros Escritórios de Patentes (22) 03/06/2013 (51) A61M 1/00 (1968.09), A61B 17/3203 (2006.01), A61M 3/02 (1990.01) (71) GUANGCHENG LI (CN)
(21) BR 11 2014 030966-3 A2	Código 6.21 - Exigência preliminar - pedidos com buscas realizadas por outros Escritórios de Patentes

	(22) 14/06/2013 (51) C07D 333/40 (1974.07), A61K 31/381 (2000.01), A61K 31/397 (2000.01), A61K 31/4025 (2000.01), A61K 31/41 (1974.07), A61P 3/04 (2000.01), A61P 3/10 (2000.01), A61P 43/00 (2000.01), C07D 409/06 (1974.07), C07D 409/12 (1974.07) (71) EA PHARMA CO., LTD. (JP)
(21) BR 11 2014 031091-2 A2	Código 6.21 - Exigência preliminar - pedidos com buscas realizadas por outros Escritórios de Patentes (22) 11/06/2013 (51) C07D 401/12 (1974.07), C07D 401/14 (1974.07), A61K 31/444 (2000.01), A61P 3/10 (2000.01) (71) CHONG KUN PHARMACEUTICAL CORP. (KR)
(21) BR 11 2014 031187-0 A2	Código 6.21 - Exigência preliminar - pedidos com buscas realizadas por outros Escritórios de Patentes (22) 12/06/2013 (51) B65D 35/02 (1968.09) (71) AISAPACK HOLDING S.A. (CH)
(21) BR 11 2014 031222-2 A2	Código 6.21 - Exigência preliminar - pedidos com buscas realizadas por outros Escritórios de Patentes (22) 12/06/2013 (51) B65D 17/00 (1968.09) (71) REXAM BEVERAGE CAN COMPANY (US)
(21) BR 11 2014 031240-0 A2	Código 6.21 - Exigência preliminar - pedidos com buscas realizadas por outros Escritórios de Patentes (22) 03/05/2013 (51) B65B 35/30 (1968.09), B65B 35/44 (1968.09), B65B 63/02 (1968.09), B65G 19/02 (1968.09), B65G 47/08 (1968.09), B65G 47/28 (1968.09), B65G 54/02 (1980.01) (71) ROBERT BOSCH GMBH (DE)
(21) BR 11 2014 031472-1 A2	Código 6.21 - Exigência preliminar - pedidos com buscas realizadas por outros Escritórios de Patentes (22) 26/06/2012 (51) C08L 63/02 (1974.07), C08G 59/26 (1974.07), C08K 3/40 (1974.07) (71) DOW GLOBAL TECHNOLOGIES LLC (US)
(21) BR 11 2014 031516-7 A2	Código 6.21 - Exigência preliminar - pedidos com buscas realizadas por outros Escritórios de Patentes (22) 29/06/2012

	(51) B08B 3/02 (1968.09), F04B 53/22 (1995.01), F04B 37/12 (1968.09) (71) ALFRED KÄRCHER GMBH & CO. KG (DE)
--	--

(21) BR 11 2014 031539-6 A2	Código 6.21 - Exigência preliminar - pedidos com buscas realizadas por outros Escritórios de Patentes (22) 24/06/2013 (51) B65G 65/48 (1968.09) (71) ANDRITZ OY (FI)
------------------------------------	---

(21) BR 11 2014 031761-5 A2	Código 6.21 - Exigência preliminar - pedidos com buscas realizadas por outros Escritórios de Patentes (22) 18/06/2013 (51) B65D 85/804 (2000.01) (71) K-FEE SYSTEM GMBH (DE)
------------------------------------	---

(21) BR 11 2014 032450-6 A2	Código 6.21 - Exigência preliminar - pedidos com buscas realizadas por outros Escritórios de Patentes (22) 21/06/2013 (51) B65D 85/816 (2000.01) (71) CAFFITALY SYSTEM S.P.A. (IT)
------------------------------------	---

(21) BR 11 2014 032464-6 A2	Código 6.21 - Exigência preliminar - pedidos com buscas realizadas por outros Escritórios de Patentes (22) 21/06/2013 (51) B65D 51/00 (1968.09), B65D 51/20 (1968.09) (71) DITTA IND. PAOLO GOBBI FRATTINI (IT)
------------------------------------	--

(21) BR 11 2014 032487-5 A2	Código 6.21 - Exigência preliminar - pedidos com buscas realizadas por outros Escritórios de Patentes (22) 14/03/2013 (51) B65D 71/18 (1990.01), B65D 71/28 (1990.01) (71) GRAPHIC PACKAGING INTERNATIONAL, LLC (US)
------------------------------------	---

(21) BR 11 2014 032488-3 A2	Código 6.21 - Exigência preliminar - pedidos com buscas realizadas por outros Escritórios de Patentes (22) 15/03/2013 (51) B65D 30/16 (1980.01), B65D 30/12 (1980.01) (71) GRAPHIC PACKAGING INTERNATIONAL, LLC (US)
------------------------------------	---

(21) BR 11 2014 032682-7 A2	Código 6.21 - Exigência preliminar - pedidos com buscas realizadas por outros Escritórios de Patentes (22) 26/06/2013 (51) C07K 16/08 (1995.01), A61K 39/42 (1974.07), A61P 31/20 (2000.01)
------------------------------------	---

(71) POMONA RICERCA S.R.L. (IT)

(21) BR 11 2014 032695-9 A2 Código 6.21 - Exigência preliminar - pedidos com buscas realizadas por outros Escritórios de Patentes
(22) 27/06/2013
(51) A61K 9/00 (1968.09), A61K 47/10 (1990.01), A61K 47/14 (1990.01), A61K 47/20 (1990.01), A61K 47/22 (1990.01), A61K 9/08 (1974.07), A61K 31/137 (2000.01), A61K 31/167 (2000.01), A61K 31/352 (2000.01), A61K 31/4045 (2000.01), A61K 31/4196 (2000.01), A61K 31/496 (2000.01), A61K 31/55 (1974.07), A61K 31/675 (1974.07), A61K 31/7036 (2000.01)
(71) XERIS PHARMACEUTICALS, INC. (US)

(21) BR 11 2014 032790-4 A2 Código 6.21 - Exigência preliminar - pedidos com buscas realizadas por outros Escritórios de Patentes
(22) 28/06/2013
(51) B65G 39/00 (1968.09), B65G 15/00 (1968.09)
(71) CLYDE CAMPBELL (AU)

(21) BR 11 2014 032811-0 A2 Código 6.21 - Exigência preliminar - pedidos com buscas realizadas por outros Escritórios de Patentes
(22) 01/07/2013
(51) B65D 85/804 (2000.01)
(71) K-FEE SYSTEM GMBH (DE)

(21) BR 11 2014 032900-1 A2 Código 6.21 - Exigência preliminar - pedidos com buscas realizadas por outros Escritórios de Patentes
(22) 01/07/2013
(51) B65D 85/804 (2000.01)
(71) K-FEE SYSTEM GMBH (DE)

(21) BR 11 2014 033063-8 A2 Código 6.21 - Exigência preliminar - pedidos com buscas realizadas por outros Escritórios de Patentes
(22) 05/07/2013
(51) B65D 85/804 (2000.01), A47J 31/36 (1968.09)
(71) KONINKLIJKE DOUWE EGBERTS B.V. (NL)

(21) BR 11 2015 000068-1 A2 Código 6.21 - Exigência preliminar - pedidos com buscas realizadas por outros Escritórios de Patentes
(22) 03/07/2013
(51) A61K 39/395 (1980.01), A61K 31/573 (2000.01), A61P 31/14 (2000.01), A61P 35/02 (2000.01)
(71) St. Marianna University School of Medicine (JP) ; KYOWA HAKKO KIRIN CO., LTD. (JP)

(21) BR 11 2015 000080-0 A2	Código 6.21 - Exigência preliminar - pedidos com buscas realizadas por outros Escritórios de Patentes (22) 04/07/2013 (51) A61M 1/02 (1968.09) (71) MACO PHARMA (FR) ; DELCON S.R.L (IT)
(21) BR 11 2015 000176-9 A2	Código 6.21 - Exigência preliminar - pedidos com buscas realizadas por outros Escritórios de Patentes (22) 03/07/2013 (51) C07D 285/24 (1974.07), C07D 417/04 (1974.07), C07D 417/06 (1974.07), C07D 513/04 (1974.07), A61K 31/549 (2000.01), A61P 25/00 (2000.01) (71) HEPTARES THERAPEUTICS LIMITED (GB)
(21) BR 11 2015 000190-4 A2	Código 6.21 - Exigência preliminar - pedidos com buscas realizadas por outros Escritórios de Patentes (22) 12/07/2012 (51) G03G 15/10 (1968.09) (71) HEWLETT-PACKARD INDIGO B.V (NL)
(21) BR 11 2015 000199-8 A2	Código 6.21 - Exigência preliminar - pedidos com buscas realizadas por outros Escritórios de Patentes (22) 29/05/2013 (51) B65D 13/02 (1968.09), B65D 45/30 (1968.09) (71) OWENS-BROCKWAY GLASS CONTAINER INC. (US)
(21) BR 11 2015 000305-2 A2	Código 6.21 - Exigência preliminar - pedidos com buscas realizadas por outros Escritórios de Patentes (22) 15/03/2013 (51) B65D 71/28 (1990.01), B65D 5/462 (1995.01) (71) GRAPHIC PACKAGING INTERNATIONAL, LLC (US)
(21) BR 11 2015 000313-3 A2	Código 6.21 - Exigência preliminar - pedidos com buscas realizadas por outros Escritórios de Patentes (22) 05/08/2013 (51) C07D 487/04 (1974.07), A61P 25/00 (2000.01) (71) F. HOFFMANN-LA ROCHE AG (CH)
(21) BR 11 2015 000370-2 A2	Código 6.21 - Exigência preliminar - pedidos com buscas realizadas por outros Escritórios de Patentes (22) 03/07/2013 (51) A61K 39/395 (1980.01), A61K 39/00 (1974.07) (71) BOARD OF REGENTS, THE UNIVERSITY OF TEXAS SYSTEM (US)

(21) BR 11 2015 000406-7 A2	Código 6.21 - Exigência preliminar - pedidos com buscas realizadas por outros Escritórios de Patentes (22) 09/07/2013 (51) A23C 3/033 (1980.01) (71) N.V. NUTRICIA (NL)
(21) BR 11 2015 000408-3 A2	Código 6.21 - Exigência preliminar - pedidos com buscas realizadas por outros Escritórios de Patentes (22) 09/07/2013 (51) A23C 3/033 (1980.01) (71) N.V. NUTRICIA (NL)
(21) BR 11 2015 000469-5 A2	Código 6.21 - Exigência preliminar - pedidos com buscas realizadas por outros Escritórios de Patentes (22) 03/06/2013 (51) B65D 5/74 (1968.09), B65D 51/22 (1968.09) (71) ROBERT BOSCH GMBH (DE)
(21) BR 11 2015 000471-7 A2	Código 6.21 - Exigência preliminar - pedidos com buscas realizadas por outros Escritórios de Patentes (22) 16/07/2013 (51) B65B 23/14 (1968.09), B65G 47/08 (1968.09) (71) ROBERT BOSCH GMBH (DE)
(21) BR 11 2015 000560-8 A2	Código 6.21 - Exigência preliminar - pedidos com buscas realizadas por outros Escritórios de Patentes (22) 12/07/2013 (51) B65G 21/22 (1968.09), B65G 17/40 (1968.09), A41H 42/00 (1980.01) (71) ETON AB (SE)
(21) BR 11 2015 000722-8 A2	Código 6.21 - Exigência preliminar - pedidos com buscas realizadas por outros Escritórios de Patentes (22) 14/08/2013 (51) B65G 35/06 (1968.09), B65G 35/08 (1968.09), B65G 47/90 (1968.09) (71) SERAC GROUP (FR)
(21) BR 11 2015 000798-8 A2	Código 6.21 - Exigência preliminar - pedidos com buscas realizadas por outros Escritórios de Patentes (22) 13/07/2013 (51) A61K 39/00 (1974.07), A61K 39/395 (1980.01), C12P 21/08 (1990.01) (71) ZYMEWORKS, INC. (CA)

(21) BR 11 2015 000986-7 A2	<p>Código 6.21 - Exigência preliminar - pedidos com buscas realizadas por outros Escritórios de Patentes (22) 10/07/2013 (51) B65G 15/58 (1968.09), B62D 65/18 (2000.01), B60S 3/04 (1968.09) (71) LAITRAM, L.L.C. (US)</p>
(21) BR 11 2015 000998-0 A2	<p>Código 6.21 - Exigência preliminar - pedidos com buscas realizadas por outros Escritórios de Patentes (22) 18/07/2013 (51) A61K 39/395 (1980.01), A61K 38/17 (1995.01), C07K 14/705 (1995.01), C07K 16/28 (1995.01), G01N 33/569 (1985.01) (71) APOGENIX AG (DE)</p>
(21) BR 11 2015 001006-7 A2	<p>Código 6.21 - Exigência preliminar - pedidos com buscas realizadas por outros Escritórios de Patentes (22) 05/07/2013 (51) A61K 9/00 (1968.09), A61K 9/20 (1974.07), A61K 31/19 (1974.07), A61K 31/765 (1974.07), A61P 15/02 (2000.01), C07C 69/68 (1968.09), C08L 67/04 (1974.07) (71) LACCURE AB (SE)</p>
(21) BR 11 2015 001036-9 A8	<p>Código 6.21 - Exigência preliminar - pedidos com buscas realizadas por outros Escritórios de Patentes (22) 01/07/2013 (51) B65D 85/816 (2000.01), B65D 85/804 (2000.01) (71) TUTTOESPRESSO S.R.L. (IT)</p>
(21) BR 11 2015 001039-3 A2	<p>Código 6.21 - Exigência preliminar - pedidos com buscas realizadas por outros Escritórios de Patentes (22) 01/07/2013 (51) B65D 85/816 (2000.01), A47J 31/36 (1968.09), B65D 85/804 (2000.01) (71) TUTTOESPRESSO S.R.L. (IT)</p>
(21) BR 11 2015 001040-7 A8	<p>Código 6.21 - Exigência preliminar - pedidos com buscas realizadas por outros Escritórios de Patentes (22) 01/07/2013 (51) B65D 85/816 (2000.01), B65D 85/804 (2000.01) (71) TUTTOESPRESSO S.R.L. (IT)</p>
(21) BR 11 2015 001169-1 A2	<p>Código 6.21 - Exigência preliminar - pedidos com buscas realizadas por outros Escritórios de Patentes (22) 16/07/2013 (51) C07D 213/81 (1974.07), A61K 31/44 (1974.07), A61P 35/00 (2000.01)</p>

(71) SUZHOU ZELGEN BIOPHARMACEUTICALS CO., LTD. (CN)

(21) BR 11 2015 001178-0 A2 Código 6.21 - Exigência preliminar - pedidos com buscas realizadas por outros Escritórios de Patentes
(22) 18/07/2013
(51) B65D 77/02 (1968.09), B65D 85/10 (1968.09)
(71) G.D SOCIETA' PER AZIONI (IT)

(21) BR 11 2015 001207-8 A8 Código 6.21 - Exigência preliminar - pedidos com buscas realizadas por outros Escritórios de Patentes
(22) 18/07/2013
(51) C07D 401/14 (1974.07), C07D 401/04 (1974.07), A61K 31/4545 (2000.01), A61P 25/00 (2000.01)
(71) NOVARTIS PHARMA AG (CH)

(21) BR 11 2015 001218-3 A2 Código 6.21 - Exigência preliminar - pedidos com buscas realizadas por outros Escritórios de Patentes
(22) 23/07/2013
(51) C07D 413/04 (1974.07), C07D 413/14 (1974.07), A61K 31/423 (2000.01), A61P 25/00 (2000.01)
(71) F. HOFFMANN-LA ROCHE AG (CH)

(21) BR 11 2015 001273-6 A2 Código 6.21 - Exigência preliminar - pedidos com buscas realizadas por outros Escritórios de Patentes
(22) 24/07/2012
(51) G03G 15/10 (1968.09), G03G 15/11 (1995.01)
(71) HEWLETT-PACKARD INDIGO B.V (NL)

(21) BR 11 2015 001390-2 A2 Código 6.21 - Exigência preliminar - pedidos com buscas realizadas por outros Escritórios de Patentes
(22) 26/07/2013
(51) A61K 39/00 (1974.07), A61K 39/12 (1974.07), A61K 39/21 (1980.01), A61K 39/385 (1980.01), A61K 39/02 (1974.07)
(71) The Henry M. Jackson Foundation for the Advancement of Military Medicine, Inc. (US)

(21) BR 11 2015 002131-0 A2 Código 6.21 - Exigência preliminar - pedidos com buscas realizadas por outros Escritórios de Patentes
(22) 15/03/2013
(51) A61K 39/155 (1980.01), C12Q 1/68 (1980.01)
(71) BAVARIAN NORDIC A/S (DK)

(21) BR 11 2015 002181-6 A2 Código 6.21 - Exigência preliminar - pedidos com buscas realizadas por outros

	<p>Escritórios de Patentes (22) 31/07/2013 (51) C10M 163/00 (1985.01), C10M 125/02 (1985.01), C10M 125/18 (1985.01), C10M 129/40 (1985.01), C10M 133/42 (1985.01), C10M 159/02 (1985.01), C10M 159/04 (1985.01), C10M 159/24 (1985.01), C10N 10/04 (1985.01), C10N 30/00 (1985.01), C10N 40/00 (1985.01), F16L 15/04 (1974.07) (71) VALLOUREC OIL AND GAS FRANCE (FR) ; NIPPON STEEL CORPORATION (JP)</p>
(21) BR 11 2015 002428-9 A2	<p>Código 6.21 - Exigência preliminar - pedidos com buscas realizadas por outros Escritórios de Patentes (22) 07/08/2012 (51) G05B 19/042 (1995.01) (71) SIEMENS AKTIENGESELLSCHAFT (DE)</p>
(21) BR 11 2015 002448-3 A2	<p>Código 6.21 - Exigência preliminar - pedidos com buscas realizadas por outros Escritórios de Patentes (22) 06/08/2013 (51) B65G 47/51 (1968.09), B65G 47/64 (1968.09) (71) ROTZINGER AG (CH)</p>
(21) BR 11 2015 002483-1 A2	<p>Código 6.21 - Exigência preliminar - pedidos com buscas realizadas por outros Escritórios de Patentes (22) 02/08/2013 (51) A61K 39/04 (1974.07) (71) INFECTIOUS DISEASE RESEARCH INSTITUTE (US)</p>
(21) BR 11 2015 002493-9 A8	<p>Código 6.21 - Exigência preliminar - pedidos com buscas realizadas por outros Escritórios de Patentes (22) 29/08/2013 (51) C07D 491/04 (1974.07), C07D 498/04 (1974.07), A61K 31/519 (2000.01), A61K 31/527 (2000.01), A61K 31/5383 (2000.01), A61K 31/5386 (2000.01), A61P 29/00 (2000.01), A61P 35/00 (2000.01) (71) F. HOFFMANN - LA ROCHE AG (CH)</p>
(21) BR 11 2015 002524-2 A2	<p>Código 6.21 - Exigência preliminar - pedidos com buscas realizadas por outros Escritórios de Patentes (22) 09/08/2013 (51) C07D 239/48 (1974.07), C07D 401/06 (1974.07), C07D 409/06 (1974.07), A61K 31/506 (2000.01), A61K 31/505 (1974.07), A61P 35/00 (2000.01), A61P 31/00 (2000.01) (71) JANSSEN SCIENCES IRELAND UC (IE)</p>

(21) BR 11 2015 002574-9 A8	<p>Código 6.21 - Exigência preliminar - pedidos com buscas realizadas por outros Escritórios de Patentes (22) 07/08/2013 (51) G01N 33/574 (1985.01), A61K 39/00 (1974.07) (71) SCANCELL LIMITED (GB)</p>
(21) BR 11 2015 002601-0 A2	<p>Código 6.21 - Exigência preliminar - pedidos com buscas realizadas por outros Escritórios de Patentes (22) 12/07/2013 (51) C07D 217/24 (1974.07), C07D 401/10 (1974.07), C07D 405/10 (1974.07), C07D 471/04 (1974.07), A61K 31/4375 (2000.01), A61K 31/472 (2000.01), A61K 31/4725 (2000.01), A61P 35/00 (2000.01), A61P 37/00 (2000.01), A61P 9/00 (2000.01), A61P 25/00 (2000.01), A61P 29/00 (2000.01) (71) MERCK PATENT GMBH (DE)</p>
(21) BR 11 2015 002616-8 A2	<p>Código 6.21 - Exigência preliminar - pedidos com buscas realizadas por outros Escritórios de Patentes (22) 08/08/2013 (51) B65B 63/02 (1968.09), B65B 59/00 (1968.09), B65B 65/00 (1968.09), B07C 5/00 (1968.09), B65G 33/02 (1968.09), B65B 57/14 (1968.09), B65B 35/24 (1968.09), B65B 35/26 (1968.09), B65B 35/40 (1968.09), B65B 5/04 (1968.09), B65B 5/06 (1968.09) (71) FOCKE & CO. (GMBH & CO. KG) (DE)</p>
(21) BR 11 2015 002642-7 A2	<p>Código 6.21 - Exigência preliminar - pedidos com buscas realizadas por outros Escritórios de Patentes (22) 08/08/2013 (51) B65D 17/34 (1980.01), B65D 39/10 (1968.09), B65D 41/28 (1968.09), B21D 51/38 (1968.09) (71) POWERCAN HOLDING, LLC (US)</p>
(21) BR 11 2015 002809-8 A2	<p>Código 6.21 - Exigência preliminar - pedidos com buscas realizadas por outros Escritórios de Patentes (22) 29/08/2012 (51) C08K 5/00 (1974.07), C08K 5/098 (1995.01), C08K 5/56 (1974.07), C08L 67/06 (1974.07) (71) AKZO NOBEL CHEMICALS INTERNATIONAL B.V. (NL)</p>
(21) BR 11 2015 002950-7 A2	<p>Código 6.21 - Exigência preliminar - pedidos com buscas realizadas por outros Escritórios de Patentes (22) 19/08/2013 (51) C07D 401/14 (1974.07), C07D 215/48 (1974.07), C07D 401/04 (1974.07), C07D 401/06 (1974.07), C07D 471/04 (1974.07), A61K 31/4353 (2000.01),</p>

	A61K 31/47 (1974.07) (71) F. HOFFMANN-LA ROCHE AG (CH)
(21) BR 11 2015 002959-0 A2	Código 6.21 - Exigência preliminar - pedidos com buscas realizadas por outros Escritórios de Patentes (22) 19/08/2013 (51) B65G 11/20 (1968.09), B65G 11/00 (1968.09) (71) GULF CONVEYOR SYSTEMS PTY. LTD. (AU) ; NARBEL PTY. LTD. (AU)
(21) BR 11 2015 003233-8 A2	Código 6.21 - Exigência preliminar - pedidos com buscas realizadas por outros Escritórios de Patentes (22) 21/08/2013 (51) B65G 21/12 (1968.09) (71) TELSMITH, INC. (US)
(21) BR 11 2015 003259-1 A2	Código 6.21 - Exigência preliminar - pedidos com buscas realizadas por outros Escritórios de Patentes (22) 22/08/2013 (51) C07D 487/04 (1974.07), A61K 31/519 (2000.01) (71) GLAXOSMITHKLINE LLC (US)
(21) BR 11 2015 003281-8 A8	Código 6.21 - Exigência preliminar - pedidos com buscas realizadas por outros Escritórios de Patentes (22) 21/08/2013 (51) C07D 471/04 (1974.07), A61K 31/551 (2000.01), A61P 1/04 (2000.01), A61P 25/16 (2000.01), A61P 25/28 (2000.01) (71) NOVARTIS AG (CH)
(21) BR 11 2015 003361-0 A2	Código 6.21 - Exigência preliminar - pedidos com buscas realizadas por outros Escritórios de Patentes (22) 11/09/2013 (51) B67D 1/07 (1990.01), B67D 1/12 (1968.09) (71) STRAUSS WATER LTD. (IL)
(21) BR 11 2015 003787-9 A8	Código 6.21 - Exigência preliminar - pedidos com buscas realizadas por outros Escritórios de Patentes (22) 22/08/2013 (51) B67D 3/00 (1968.09), E03B 9/00 (1968.09), A47J 31/40 (1968.09) (71) ELKAY MANUFACTURING COMPANY (US)
(21) BR 11 2015 003867-0 A8	Código 6.21 - Exigência preliminar - pedidos com buscas realizadas por outros Escritórios de Patentes (22) 16/08/2013

(51) B65B 5/10 (1968.09), B65G 1/137 (1985.01)
 (71) BD SWITZERLAND SÀRL (CH)

(21) BR 11 2015 003882-4 A2 Código 6.21 - Exigência preliminar - pedidos com buscas realizadas por outros Escritórios de Patentes
 (22) 23/08/2013
 (51) A61J 7/00 (1968.09), B65B 5/10 (1968.09), B65B 39/00 (1968.09), B65B 39/14 (1968.09), B65B 65/08 (1968.09), B65B 59/04 (1968.09), B65B 65/06 (1968.09)
 (71) BD SWITZERLAND SÀRL (CH)

(21) BR 11 2015 003946-4 A2 Código 6.21 - Exigência preliminar - pedidos com buscas realizadas por outros Escritórios de Patentes
 (22) 27/08/2012
 (51) B29C 73/02 (1990.01), B65D 83/00 (1968.09), B65D 51/18 (1968.09)
 (71) ACTIVE TOOLS INTERNATIONAL (HK) LTD. (CN)

(21) BR 11 2015 004065-9 A2 Código 6.21 - Exigência preliminar - pedidos com buscas realizadas por outros Escritórios de Patentes
 (22) 16/08/2013
 (51) B65B 5/10 (1968.09), A61J 7/00 (1968.09)
 (71) BD SWITZERLAND SÀRL (CH)

(21) BR 11 2015 004274-0 A2 Código 6.21 - Exigência preliminar - pedidos com buscas realizadas por outros Escritórios de Patentes
 (22) 31/12/2012
 (51) C07C 2/02 (1980.01)
 (71) CARVER SCIENTIFIC, INC. (US)

(21) BR 11 2015 004533-2 A2 Código 6.21 - Exigência preliminar - pedidos com buscas realizadas por outros Escritórios de Patentes
 (22) 28/08/2013
 (51) B65B 11/00 (1968.09), B65B 57/12 (1968.09), B65D 5/20 (1968.09), B65D 75/14 (1968.09)
 (71) F.L. AUTO S.R.L. (IT)

(21) BR 11 2015 004735-1 A2 Código 6.21 - Exigência preliminar - pedidos com buscas realizadas por outros Escritórios de Patentes
 (22) 17/09/2012
 (51) C08F 265/04 (1974.07), C08F 265/06 (1974.07), C08F 265/00 (1974.07), C08L 51/00 (1974.07)
 (71) ROHM AND HAAS COMPANY (US)

(21) BR 11 2015 004809-9 A2	<p>Código 6.21 - Exigência preliminar - pedidos com buscas realizadas por outros Escritórios de Patentes (22) 05/09/2012 (51) B24D 11/00 (1968.09) (71) MIRKA OY (FI)</p>
(21) BR 11 2015 004871-4 A2	<p>Código 6.21 - Exigência preliminar - pedidos com buscas realizadas por outros Escritórios de Patentes (22) 10/09/2013 (51) C10M 173/02 (1985.01), C09D 7/00 (1968.09), C09D 163/00 (1990.01), C09D 179/08 (1990.01), C09D 201/00 (1990.01), C09D 201/04 (1990.01), C10M 145/20 (1985.01), C10M 147/00 (1985.01), C10M 149/18 (1985.01), F16L 15/04 (1974.07), C10N 30/00 (1985.01), C10N 30/12 (1985.01), C10N 40/00 (1985.01) (71) VALLOUREC OIL AND GAS FRANCE (FR) ; NIPPON STEEL CORPORATION (JP)</p>
(21) BR 11 2015 004928-1 A2	<p>Código 6.21 - Exigência preliminar - pedidos com buscas realizadas por outros Escritórios de Patentes (22) 26/09/2012 (51) C08G 18/79 (1974.07), C09J 175/06 (1990.01), C03C 27/10 (1968.09), C09K 3/10 (1968.09), C08G 18/42 (1974.07), C08G 18/40 (1974.07), C08G 18/66 (1974.07) (71) DOW GLOBAL TECHNOLOGIES LLC (US)</p>
(21) BR 11 2015 004977-0 A2	<p>Código 6.21 - Exigência preliminar - pedidos com buscas realizadas por outros Escritórios de Patentes (22) 10/09/2012 (51) B24C 1/06 (1968.09), B24C 11/00 (1968.09), C09G 1/00 (1968.09) (71) VULKAN INOX GMBH (DE)</p>
(21) BR 11 2015 005215-0 A2	<p>Código 6.21 - Exigência preliminar - pedidos com buscas realizadas por outros Escritórios de Patentes (22) 21/10/2014 (51) C12N 15/09 (1990.01), C12P 13/04 (1980.01) (71) AJINOMOTO CO., INC. (JP)</p>
(21) BR 11 2015 005401-3 A8	<p>Código 6.21 - Exigência preliminar - pedidos com buscas realizadas por outros Escritórios de Patentes (22) 14/09/2012 (51) C08K 5/32 (1974.07), C08K 5/54 (1974.07), C08K 5/5435 (2000.01), C08K 5/544 (2000.01), C09J 129/14 (1990.01), C09J 101/14 (1990.01), C08L 29/14 (1974.07), C08L 1/14 (1974.07)</p>

(71) HENKEL IP & HOLDING GMBH (DE)

(21) BR 11 2015 005491-9 A2 Código 6.21 - Exigência preliminar - pedidos com buscas realizadas por outros Escritórios de Patentes
(22) 14/09/2012
(51) C08C 19/25 (1990.01), C08C 19/44 (1974.07), C08F 4/46 (1974.07), C08F 4/48 (1974.07)
(71) TRINSEO EUROPE GMBH (CH)

(21) BR 11 2015 005575-3 A2 Código 6.21 - Exigência preliminar - pedidos com buscas realizadas por outros Escritórios de Patentes
(22) 29/05/2013
(51) F16B 19/05 (1968.09), B21J 15/02 (1968.09)
(71) AVDEL UK LIMITED (GB)

(21) BR 11 2015 005661-0 A2 Código 6.21 - Exigência preliminar - pedidos com buscas realizadas por outros Escritórios de Patentes
(22) 03/09/2013
(51) B67D 7/36 (2010.01)
(71) FRANKLIN FUELING SYSTEMS, INC. (US)

(21) BR 11 2015 005672-5 A2 Código 6.21 - Exigência preliminar - pedidos com buscas realizadas por outros Escritórios de Patentes
(22) 14/09/2012
(51) C08J 3/12 (1974.07), C08F 2/00 (1974.07), C08F 20/00 (1974.07), C08L 21/02 (1974.07), C09D 11/02 (1968.09)
(71) HEWLETT-PACKARD DEVELOPMENT COMPANY, L.P. (US)

(21) BR 11 2015 006301-2 A8 Código 6.21 - Exigência preliminar - pedidos com buscas realizadas por outros Escritórios de Patentes
(22) 21/09/2012
(51) A61F 13/02 (1968.09), A61L 15/22 (1990.01), A61L 15/42 (1990.01), D04H 3/16 (1968.09), D01D 5/00 (1968.09)
(71) WASHINGTON UNIVERSITY (US)

(21) BR 11 2015 006689-5 A2 Código 6.21 - Exigência preliminar - pedidos com buscas realizadas por outros Escritórios de Patentes
(22) 26/09/2012
(51) B26B 21/40 (1968.09), B26B 21/52 (1968.09)
(71) BIC-VIOLEX SA (GR)

(21) BR 11 2015 006734-4 A8 Código 6.21 - Exigência preliminar - pedidos com buscas realizadas por outros Escritórios de Patentes

	<p>(22) 26/09/2013 (51) C10L 5/44 (1968.09) (71) NIPPON PAPER INDUSTRIES CO., LTD. (JP)</p>
(21) BR 11 2015 006802-2 A2	<p>Código 6.21 - Exigência preliminar - pedidos com buscas realizadas por outros Escritórios de Patentes (22) 24/09/2013 (51) C07C 67/08 (1974.07), C07C 67/54 (1980.01), C07C 69/78 (1968.09) (71) DOW GLOBAL TECHNOLOGIES LLC (US)</p>
(21) BR 11 2015 006831-6 A2	<p>Código 6.21 - Exigência preliminar - pedidos com buscas realizadas por outros Escritórios de Patentes (22) 09/09/2013 (51) C07C 231/06 (1990.01), C07C 235/06 (1990.01), C07C 303/24 (1990.01), C07C 305/06 (1990.01), C07C 231/12 (1990.01), C07C 233/09 (1990.01), C07C 51/06 (1968.09), C07C 57/04 (1968.09), C07C 67/20 (1974.07), C07C 69/54 (1968.09) (71) ROHM AND HAAS COMPANY (US)</p>
(21) BR 11 2015 007209-7 A2	<p>Código 6.21 - Exigência preliminar - pedidos com buscas realizadas por outros Escritórios de Patentes (22) 07/11/2013 (51) C07K 14/415 (1995.01), C12N 15/29 (1990.01), C12N 15/82 (1990.01), A01H 1/00 (1968.09) (71) BASF PLANT SCIENCE COMPANY GMBH (DE)</p>
(21) BR 11 2015 008034-0 A2	<p>Código 6.21 - Exigência preliminar - pedidos com buscas realizadas por outros Escritórios de Patentes (22) 22/10/2012 (51) G05B 19/042 (1995.01), F04D 15/00 (1968.09), H02P 1/40 (1968.09) (71) ABB TECHNOLOGY LTD. (CH)</p>
(21) BR 11 2015 008082-0 A2	<p>Código 6.21 - Exigência preliminar - pedidos com buscas realizadas por outros Escritórios de Patentes (22) 02/10/2013 (51) B65B 25/00 (1968.09), B65B 65/00 (1968.09), A23G 7/00 (1968.09), B65B 37/16 (1968.09), B65B 11/32 (1968.09) (71) THEEGARTEN-PACTTEC GMBH & CO. KG (DE)</p>
(21) BR 11 2015 008187-8 A2	<p>Código 6.21 - Exigência preliminar - pedidos com buscas realizadas por outros Escritórios de Patentes (22) 18/10/2012 (51) C08K 5/1515 (2000.01), C08L 27/06 (1974.07)</p>

(71) DOW GLOBAL TECHNOLOGIES LLC (US)

(21) BR 11 2015 008312-9 A2 Código 6.21 - Exigência preliminar - pedidos com buscas realizadas por outros Escritórios de Patentes
 (22) 16/10/2012
 (51) G01N 21/15 (1980.01), G01N 21/85 (1980.01)
 (71) STATOIL PETROLEUM AS (NO)

(21) BR 11 2015 008345-5 A2 Código 6.21 - Exigência preliminar - pedidos com buscas realizadas por outros Escritórios de Patentes
 (22) 16/11/2012
 (51) C10B 47/46 (1968.09), C10B 53/07 (2006.01), C10G 1/10 (1968.09)
 (71) MERENAS TRUST REG. (LI)

(21) BR 11 2015 008399-4 A2 Código 6.21 - Exigência preliminar - pedidos com buscas realizadas por outros Escritórios de Patentes
 (22) 15/10/2013
 (51) A61K 48/00 (1990.01)
 (71) IONIS PHARMACEUTICALS, INC. (US)

(21) BR 11 2015 009556-9 A2 Código 6.21 - Exigência preliminar - pedidos com buscas realizadas por outros Escritórios de Patentes
 (22) 29/10/2013
 (51) C07C 317/04 (1990.01), C07C 315/02 (1990.01)
 (71) CHINA PETROLEUM & CHEMICAL CORPORATION (CN) ; RESEARCH INSTITUTE OF PETROLEUM PROCESSING, SINOPEC (CN)

(21) BR 11 2015 009735-9 A2 Código 6.21 - Exigência preliminar - pedidos com buscas realizadas por outros Escritórios de Patentes
 (22) 30/10/2012
 (51) F16K 1/00 (1968.09), F16K 1/32 (1968.09), F16K 39/02 (1968.09)
 (71) SMC CORPORATION (JP)

(21) BR 11 2015 009931-9 A2 Código 6.21 - Exigência preliminar - pedidos com buscas realizadas por outros Escritórios de Patentes
 (22) 30/10/2013
 (51) C07K 14/415 (1995.01), A01H 5/00 (1968.09), C12N 15/82 (1990.01)
 (71) TWO BLADES FOUNDATION (US)

(21) BR 11 2015 010248-4 A2 Código 6.21 - Exigência preliminar - pedidos com buscas realizadas por outros Escritórios de Patentes
 (22) 07/11/2012
 (51) C08L 63/00 (1974.07), C08L 63/02 (1974.07), C08L 63/04 (1974.07), C08K

	5/053 (1995.01), C08K 5/09 (1974.07), C08K 5/10 (1974.07) (71) DOW GLOBAL TECHNOLOGIES LLC (US)
(21) BR 11 2015 010278-6 A2	Código 6.21 - Exigência preliminar - pedidos com buscas realizadas por outros Escritórios de Patentes (22) 29/10/2013 (51) B31D 5/00 (1968.09), B31F 5/00 (1968.09), B65D 19/00 (1968.09) (71) IP3 GROUP (FR)
(21) BR 11 2015 010552-1 A2	Código 6.21 - Exigência preliminar - pedidos com buscas realizadas por outros Escritórios de Patentes (22) 13/11/2013 (51) G01N 15/06 (1968.09), G01N 15/04 (1968.09), G06F 17/18 (1995.01) (71) Solenis Technologies Cayman, L.P. (US)
(21) BR 11 2015 010623-4 A2	Código 6.21 - Exigência preliminar - pedidos com buscas realizadas por outros Escritórios de Patentes (22) 14/11/2012 (51) C08K 5/14 (1974.07), C08J 11/06 (1985.01), C08K 5/00 (1974.07), H01B 3/44 (1968.09) (71) PRYSMIAN S.P.A. (IT)
(21) BR 11 2015 010978-0 A2	Código 6.21 - Exigência preliminar - pedidos com buscas realizadas por outros Escritórios de Patentes (22) 15/11/2013 (51) A61K 35/74 (1974.07), A61P 1/04 (2000.01), A61P 1/12 (2000.01), A61P 25/02 (2000.01) (71) ASAHI GROUP HOLDINGS, LTD. (JP)
(21) BR 11 2015 011371-0 A2	Código 6.21 - Exigência preliminar - pedidos com buscas realizadas por outros Escritórios de Patentes (22) 12/12/2012 (51) C10M 173/02 (1985.01), C08L 71/02 (1974.07), C08L 71/08 (1990.01) (71) DOW GLOBAL TECHNOLOGIES LLC (US)
(21) BR 11 2015 011504-7 A2	Código 6.21 - Exigência preliminar - pedidos com buscas realizadas por outros Escritórios de Patentes (22) 04/12/2012 (51) A61F 13/511 (2000.01), A61F 13/512 (2000.01), A61F 13/475 (2000.01), A61F 13/494 (2000.01) (71) KIMBERLY-CLARK WORLDWIDE, INC. (US)
(21) BR 11 2015 011768-6 A2	Código 6.21 - Exigência preliminar - pedidos com buscas realizadas por outros

	Escritórios de Patentes (22) 23/05/2013 (51) B67C 3/00 (1968.09), B67C 3/26 (1968.09) (71) KHS GMBH (DE)
(21) BR 11 2015 011850-0 A2	Código 6.21 - Exigência preliminar - pedidos com buscas realizadas por outros Escritórios de Patentes (22) 23/11/2012 (51) G03G 15/11 (1995.01) (71) HEWLETT-PACKARD INDIGO B.V. (NL)
(21) BR 11 2015 012471-2 A2	Código 6.21 - Exigência preliminar - pedidos com buscas realizadas por outros Escritórios de Patentes (22) 27/11/2013 (51) C07D 317/24 (1974.07), C07D 317/14 (1974.07) (71) SEGETIS, INC. (US)
(21) BR 11 2015 013135-2 A2	Código 6.21 - Exigência preliminar - pedidos com buscas realizadas por outros Escritórios de Patentes (22) 03/12/2013 (51) A61K 39/385 (1980.01), A61K 39/00 (1974.07), A61K 38/00 (1995.01) (71) THEVAX GENETICS VACCINE CO., LTD. (CN)
(21) BR 11 2015 013137-9 A2	Código 6.21 - Exigência preliminar - pedidos com buscas realizadas por outros Escritórios de Patentes (22) 05/12/2013 (51) C07D 403/12 (1974.07), C07D 401/14 (1974.07), C07D 413/14 (1974.07), C07D 401/12 (1974.07), C07D 407/12 (1974.07), C07D 241/04 (1974.07), C07D 413/12 (1974.07), C07D 417/12 (1974.07), C07D 417/14 (1974.07), C07D 471/04 (1974.07), A61K 31/495 (1974.07), A61K 31/496 (2000.01), A61K 31/506 (2000.01), A61K 31/501 (2000.01), A61K 31/497 (2000.01) (71) GLAXO GROUP LIMITED (GB)
(21) BR 11 2015 013183-2 A2	Código 6.21 - Exigência preliminar - pedidos com buscas realizadas por outros Escritórios de Patentes (22) 03/12/2013 (51) A61K 39/104 (1980.01) (71) THEVAX GENETICS VACCINE CO., LTD. (CN)
(21) BR 11 2015 013198-0 A2	Código 6.21 - Exigência preliminar - pedidos com buscas realizadas por outros Escritórios de Patentes (22) 07/12/2012 (51) B32B 7/02 (1968.09), B32B 7/04 (1968.09), B32B 7/12 (1968.09), B32B

	27/00 (1968.09), B32B 27/08 (1968.09), B32B 27/18 (1968.09), B32B 27/32 (1968.09) (71) BEMIS COMPANY, INC (US)
(21) BR 11 2015 013349-5 A2	Código 6.21 - Exigência preliminar - pedidos com buscas realizadas por outros Escritórios de Patentes (22) 13/12/2013 (51) A61K 31/23 (1974.07), A61K 31/225 (1974.07), A61P 3/00 (2000.01), A61P 3/02 (2000.01), A61P 25/08 (2000.01) (71) BAYLOR RESEARCH INSTITUTE AT DALLAS (US) ; NATIONAL INSTITUTE OF HEALTH AND MEDICAL RESEARCH (FR)
(21) BR 11 2015 013440-8 A2	Código 6.21 - Exigência preliminar - pedidos com buscas realizadas por outros Escritórios de Patentes (22) 13/12/2013 (51) C07H 21/00 (1974.07), A61P 37/02 (2000.01), A61P 37/04 (2000.01) (71) ADURO BIOTECH, INC. (US)
(21) BR 11 2015 013632-0 A2	Código 6.21 - Exigência preliminar - pedidos com buscas realizadas por outros Escritórios de Patentes (22) 23/12/2013 (51) B65B 61/18 (1968.09), B65B 7/28 (1968.09) (71) TETRA LAVAL HOLDINGS & FINANCE SA (CH)
(21) BR 11 2015 013783-0 A2	Código 6.21 - Exigência preliminar - pedidos com buscas realizadas por outros Escritórios de Patentes (22) 10/12/2013 (51) A61K 31/722 (2000.01), A61K 45/06 (1974.07) (71) LESAFFRE ET COMPAGNIE (FR)
(21) BR 11 2015 013785-7 A2	Código 6.21 - Exigência preliminar - pedidos com buscas realizadas por outros Escritórios de Patentes (22) 12/12/2013 (51) C12N 15/63 (1990.01) (71) THE BROAD INSTITUTE, INC. (US) ; MASSACHUSETTS INSTITUTE OF TECHNOLOGY (US)
(21) BR 11 2015 013863-2 A2	Código 6.21 - Exigência preliminar - pedidos com buscas realizadas por outros Escritórios de Patentes (22) 13/12/2012 (51) A61K 38/00 (1995.01), C07K 14/435 (1995.01) (71) RUPRECHT-KARLS-UNIVERSITÄT HEIDELBERG (DE)

(21) BR 11 2015 013895-0 A2	Código 6.21 - Exigência preliminar - pedidos com buscas realizadas por outros Escritórios de Patentes (22) 06/12/2013 (51) C07D 237/08 (1974.07), C07D 239/26 (1974.07), C07D 241/12 (1974.07), C07D 213/57 (1974.07), A01P 17/00 (2006.01), A01N 37/34 (1980.01), A61K 31/44 (1974.07) (71) BASF SE (DE)
(21) BR 11 2015 013989-2 A2	Código 6.21 - Exigência preliminar - pedidos com buscas realizadas por outros Escritórios de Patentes (22) 23/12/2013 (51) C07D 239/88 (1974.07), C07D 401/04 (1974.07), C07D 401/10 (1974.07), C07D 401/12 (1974.07), C07D 403/04 (1974.07), C07D 403/10 (1974.07), C07D 405/04 (1974.07), C07D 409/04 (1974.07), C07D 409/14 (1974.07), C07D 413/04 (1974.07), C07D 417/04 (1974.07), C07D 417/10 (1974.07), C07D 471/04 (1974.07), A61K 31/517 (2000.01), A61P 25/00 (2000.01) (71) F. HOFFMANN-LA ROCHE AG (CH)
(21) BR 11 2015 014066-1 A2	Código 6.21 - Exigência preliminar - pedidos com buscas realizadas por outros Escritórios de Patentes (22) 10/12/2013 (51) A61K 35/74 (1974.07), C12R 1/01 (1980.01) (71) COMPAGNIE GERVAIS DANONE (FR)
(21) BR 11 2015 014127-7 A2	Código 6.21 - Exigência preliminar - pedidos com buscas realizadas por outros Escritórios de Patentes (22) 18/12/2013 (51) A61K 39/395 (1980.01), A61P 35/00 (2000.01) (71) MEDIMMUNE, LLC (US)
(21) BR 11 2015 014200-1 A2	Código 6.21 - Exigência preliminar - pedidos com buscas realizadas por outros Escritórios de Patentes (22) 19/12/2013 (51) A61K 9/46 (1974.07), A61K 9/16 (1974.07), A61K 9/20 (1974.07), A61K 31/496 (2000.01) (71) ASTRAZENECA AB (SE)
(21) BR 11 2015 014290-7 A2	Código 6.21 - Exigência preliminar - pedidos com buscas realizadas por outros Escritórios de Patentes (22) 19/12/2012 (51) C07C 15/46 (1980.01) (71) TECHNIP PROCESS TECHNOLOGY, INC. (US)

(21) BR 11 2015 014368-7 A2	Código 6.21 - Exigência preliminar - pedidos com buscas realizadas por outros Escritórios de Patentes (22) 20/12/2013 (51) A61K 38/17 (1995.01), A61K 35/54 (1974.07), A61P 35/00 (2000.01), A61P 25/00 (2000.01) (71) LANTMÄNNEN AS-FAKTOR AB (SE)
(21) BR 11 2015 014372-5 A8	Código 6.21 - Exigência preliminar - pedidos com buscas realizadas por outros Escritórios de Patentes (22) 17/12/2013 (51) C07D 403/12 (1974.07), C07D 401/06 (1974.07), C07D 401/12 (1974.07), C07D 413/12 (1974.07), C07D 417/12 (1974.07), C07D 249/04 (1974.07), C07D 451/04 (1974.07), C07D 263/38 (1974.07), C07D 265/30 (1974.07), C07D 211/26 (1974.07), C07D 211/34 (1974.07), C07D 211/58 (1974.07), A61K 31/445 (1974.07), A61K 31/4468 (2000.01), A61K 31/454 (2000.01) (71) NOVARTIS AG (CH)
(21) BR 11 2015 014457-8 A2	Código 6.21 - Exigência preliminar - pedidos com buscas realizadas por outros Escritórios de Patentes (22) 19/12/2013 (51) C07H 19/067 (1985.01), C07H 19/073 (1985.01), C07H 19/10 (1974.07), C07H 19/167 (1985.01), C07H 19/173 (1985.01), C07H 19/20 (1974.07), C07H 19/213 (1985.01), A61K 31/708 (2000.01), A61K 31/7076 (2000.01), A61K 31/7072 (2000.01), A61K 31/7068 (2000.01), A61P 31/14 (2000.01) (71) ALIOS BIOPHARMA, INC. (US)
(21) BR 11 2015 014488-8 A2	Código 6.21 - Exigência preliminar - pedidos com buscas realizadas por outros Escritórios de Patentes (22) 18/12/2013 (51) C07K 14/415 (1995.01), C12N 15/82 (1990.01) (71) METABOLIX, INC. (US)
(21) BR 11 2015 014701-1 A2	Código 6.21 - Exigência preliminar - pedidos com buscas realizadas por outros Escritórios de Patentes (22) 20/12/2013 (51) C07D 403/12 (1974.07), C07D 401/04 (1974.07), C07D 235/24 (1974.07), C07D 235/30 (1974.07), C07D 403/04 (1974.07), C07D 403/14 (1974.07), C07D 405/12 (1974.07), C07D 413/04 (1974.07), C07D 413/12 (1974.07), A61K 31/4184 (2000.01), A61P 29/00 (2000.01), A61P 35/00 (2000.01), A61P 37/00 (2000.01) (71) SELVITA SA (PL)
(21) BR 11 2015 014751-8 A8	Código 6.21 - Exigência preliminar - pedidos com buscas realizadas por outros

	Escritórios de Patentes (22) 20/12/2013 (51) C07K 16/18 (1995.01), A61P 25/28 (2000.01) (71) BIOGEN MA INC. (US) ; BIOGEN INTERNATIONAL NEUROSCIENCE GMBH (CH)
(21) BR 11 2015 014836-0 A2	Código 6.21 - Exigência preliminar - pedidos com buscas realizadas por outros Escritórios de Patentes (22) 20/12/2013 (51) A61K 31/155 (1974.07), A61K 31/185 (1974.07), A61P 1/16 (2000.01), A61P 35/00 (2000.01), A61P 35/04 (2000.01) (71) VERLYX PHARMA INC. (CA)
(21) BR 11 2015 014853-0 A2	Código 6.21 - Exigência preliminar - pedidos com buscas realizadas por outros Escritórios de Patentes (22) 18/12/2013 (51) A61K 39/395 (1980.01), C07K 16/32 (1995.01) (71) GLENMARK PHARMACEUTICALS S.A. (CH)
(21) BR 11 2015 015019-5 A8	Código 6.21 - Exigência preliminar - pedidos com buscas realizadas por outros Escritórios de Patentes (22) 18/12/2013 (51) C03C 27/10 (1968.09), C08G 59/66 (1974.07), C08G 59/68 (1974.07), C09J 163/00 (1990.01) (71) DOW GLOBAL TECHNOLOGIES LLC (US)
(21) BR 11 2015 015028-4 A2	Código 6.21 - Exigência preliminar - pedidos com buscas realizadas por outros Escritórios de Patentes (22) 20/12/2013 (51) C07D 487/04 (1974.07), A61K 31/5517 (2000.01), A61P 19/00 (2000.01), A61P 35/00 (2000.01) (71) MEDIMMUNE LIMITED (GB)
(21) BR 11 2015 015031-4 A2	Código 6.21 - Exigência preliminar - pedidos com buscas realizadas por outros Escritórios de Patentes (22) 13/12/2013 (51) C07H 3/06 (1974.07), A61K 47/00 (1974.07), C07K 1/107 (1995.01), A61K 39/09 (1980.01) (71) PFIZER INC. (US)
(21) BR 11 2015 015054-3 A2	Código 6.21 - Exigência preliminar - pedidos com buscas realizadas por outros Escritórios de Patentes (22) 19/12/2013

	(51) A01N 31/02 (1980.01), A01N 25/04 (1980.01), A61K 31/00 (1974.07), A61L 2/18 (1980.01) (71) NOVAPHARM RESEARCH (AUSTRALIA) PTY LTD. (AU)
(21) BR 11 2015 015116-7 A2	Código 6.21 - Exigência preliminar - pedidos com buscas realizadas por outros Escritórios de Patentes (22) 24/12/2013 (51) A61K 36/81 (2006.01) (71) PROVEXIS NATURAL PRODUCTS LIMITED (GB)
(21) BR 11 2015 015138-8 A2	Código 6.21 - Exigência preliminar - pedidos com buscas realizadas por outros Escritórios de Patentes (22) 16/12/2013 (51) A61K 39/12 (1974.07), C07K 14/005 (1995.01) (71) CENTRO DE INGENIERÍA GENÉTICA Y BIOTECNOLOGÍA (CU)
(21) BR 11 2015 015242-2 A2	Código 6.21 - Exigência preliminar - pedidos com buscas realizadas por outros Escritórios de Patentes (22) 03/01/2014 (51) A61K 38/44 (1995.01), A61K 47/00 (1974.07), C12N 9/02 (1980.01), A61P 17/00 (2000.01), A61P 17/16 (2000.01), A61P 35/00 (2000.01) (71) UNIVERSITE BORDEAUX (FR) ; INSERM (FR)
(21) BR 11 2015 015474-3 A2	Código 6.21 - Exigência preliminar - pedidos com buscas realizadas por outros Escritórios de Patentes (22) 27/12/2013 (51) C07D 235/30 (1974.07), A61K 31/4184 (2000.01), A61P 25/28 (2000.01) (71) INSERM (INSTITUT NATIONAL DE LA SANTÉ ET DE LA RECHERCHE MÉDICALE) (FR) ; ALZPROTECT (FR) ; UNIVERSITE DE LILLE 2 DROIT ET SANTE (FR)
(21) BR 11 2015 015509-0 A2	Código 6.21 - Exigência preliminar - pedidos com buscas realizadas por outros Escritórios de Patentes (22) 17/12/2013 (51) A61K 31/11 (1974.07), A61K 47/44 (1990.01), C07C 47/46 (1968.09), A61P 25/28 (2000.01), A61P 25/16 (2000.01), A61P 25/14 (2000.01) (71) CESA ALLIANCE S.A. (LU)
(21) BR 11 2015 015531-6 A2	Código 6.21 - Exigência preliminar - pedidos com buscas realizadas por outros Escritórios de Patentes (22) 29/12/2012 (51) C08L 23/06 (1974.07), C08K 5/14 (1974.07), C09K 15/00 (1974.07), H01B 3/44 (1968.09)

(71) DOW GLOBAL TECHNOLOGIES LLC (US)

(21) BR 11 2015 016995-3 A8 Código 6.21 - Exigência preliminar - pedidos com buscas realizadas por outros Escritórios de Patentes
 (22) 13/01/2014
 (51) A61K 31/501 (2000.01), A61K 31/506 (2000.01), A61K 31/55 (1974.07), A61K 31/4545 (2000.01), A61P 43/00 (2000.01)
 (71) NOVARTIS AG (CH)

(21) BR 11 2015 017692-5 A2 Código 6.21 - Exigência preliminar - pedidos com buscas realizadas por outros Escritórios de Patentes
 (22) 20/01/2014
 (51) A61K 35/76 (1974.07), C12N 7/00 (1980.01)
 (71) INSTITUT PASTEUR (FR) ; CENTRE NATIONAL DE LA RECHERCHE SCIENTIFIQUE (FR) ; INSTITUT NATIONAL DE LA SANTE ET DE LA RECHERCHE MEDICALE (INSERM) (FR) ; UNIVERSITE DE NANTES (FR)

(21) BR 11 2015 017775-1 A2 Código 6.21 - Exigência preliminar - pedidos com buscas realizadas por outros Escritórios de Patentes
 (22) 29/01/2014
 (51) C12N 9/88 (1980.01), A61K 38/51 (1995.01)
 (71) THE REGENTS OF THE UNIVERSITY OF COLORADO, A BODY CORPORATE (US)

(21) BR 11 2015 018262-3 A2 Código 6.21 - Exigência preliminar - pedidos com buscas realizadas por outros Escritórios de Patentes
 (22) 11/03/2014
 (51) A23L 1/305 (1985.01), A61K 38/01 (1995.01), A23J 3/34 (1990.01), A61P 3/04 (2000.01)
 (71) MJN U.S. HOLDINGS LLC (US)

(21) BR 11 2015 019537-7 A2 Código 6.21 - Exigência preliminar - pedidos com buscas realizadas por outros Escritórios de Patentes
 (22) 12/02/2014
 (51) C14C 1/08 (1968.09)
 (71) BASF SE (DE)

(21) BR 11 2015 019538-5 A2 Código 6.21 - Exigência preliminar - pedidos com buscas realizadas por outros Escritórios de Patentes
 (22) 12/02/2014
 (51) C03C 23/00 (1968.09)
 (71) QUERTECH (FR)

(21) BR 11 2015 019557-1 A2	Código 6.21 - Exigência preliminar - pedidos com buscas realizadas por outros Escritórios de Patentes (22) 03/02/2014 (51) B01D 53/94 (1995.01), B01J 21/06 (1974.07), B01J 23/16 (1974.07), B01J 23/44 (1974.07) (71) HALDOR TOPSØE A/S (DK)
(21) BR 11 2015 019589-0 A2	Código 6.21 - Exigência preliminar - pedidos com buscas realizadas por outros Escritórios de Patentes (22) 21/03/2014 (51) C03C 27/10 (1968.09), E06B 3/663 (1995.01), C09J 175/08 (1990.01) (71) DOW GLOBAL TECHNOLOGIES LLC (US)
(21) BR 11 2015 019613-6 A2	Código 6.21 - Exigência preliminar - pedidos com buscas realizadas por outros Escritórios de Patentes (22) 14/02/2014 (51) B01F 5/00 (1968.09), B01F 5/04 (1968.09), B01F 3/04 (1968.09), F01N 3/20 (1980.01) (71) DONALDSON COMPANY, INC. (US)
(21) BR 11 2015 019620-9 A2	Código 6.21 - Exigência preliminar - pedidos com buscas realizadas por outros Escritórios de Patentes (22) 19/02/2014 (51) C01F 5/16 (1968.09), C01F 11/00 (1968.09), C01F 11/02 (1968.09) (71) S.A. Lhoist Recherche et Developpement (BE)
(21) BR 11 2015 019646-2 A2	Código 6.21 - Exigência preliminar - pedidos com buscas realizadas por outros Escritórios de Patentes (22) 05/02/2014 (51) C02F 1/58 (1980.01), C02F 1/66 (1980.01) (71) ECOLAB USA INC. (US)
(21) BR 11 2015 019665-9 A2	Código 6.21 - Exigência preliminar - pedidos com buscas realizadas por outros Escritórios de Patentes (22) 13/02/2014 (51) C23C 4/02 (1985.01), C23C 4/12 (1985.01), C23C 4/18 (1985.01) (71) MESSIER-BUGATTI-DOWTY (FR)
(21) BR 11 2015 019688-8 A2	Código 6.21 - Exigência preliminar - pedidos com buscas realizadas por outros Escritórios de Patentes (22) 18/02/2014 (51) C23C 2/26 (1985.01), C23C 2/06 (1985.01), C23G 1/20 (1968.09) (71) ARCELORMITTAL (LU)

(21) BR 11 2015 019759-0 A2	Código 6.21 - Exigência preliminar - pedidos com buscas realizadas por outros Escritórios de Patentes (22) 18/02/2014 (51) C03B 7/092 (1990.01), C03B 5/187 (1980.01), B01F 7/00 (1968.09) (71) SAINT-GOBAIN GLASS FRANCE (FR)
(21) BR 11 2015 019816-3 A2	Código 6.21 - Exigência preliminar - pedidos com buscas realizadas por outros Escritórios de Patentes (22) 25/02/2014 (51) C03C 17/34 (1980.01), C08J 7/00 (1974.07) (71) SAINT-GOBAIN GLASS FRANCE (FR)
(21) BR 11 2015 019819-8 A2	Código 6.21 - Exigência preliminar - pedidos com buscas realizadas por outros Escritórios de Patentes (22) 13/02/2014 (51) B41M 3/14 (1968.09) (71) CCL SECURE PTY LTD (AU)
(21) BR 11 2015 019842-2 A2	Código 6.21 - Exigência preliminar - pedidos com buscas realizadas por outros Escritórios de Patentes (22) 18/02/2014 (51) B01D 39/14 (1968.09), B01D 69/02 (1990.01), B01D 69/12 (1990.01) (71) AMOGREENTECH CO., LTD (KR)
(21) BR 11 2015 019872-4 A2	Código 6.21 - Exigência preliminar - pedidos com buscas realizadas por outros Escritórios de Patentes (22) 18/02/2014 (51) C04B 7/52 (1968.09), C04B 11/00 (1968.09), C04B 11/02 (1968.09), C04B 11/05 (1985.01), C04B 11/28 (1985.01) (71) MUSTAFA ÔZSÜT (TR)
(21) BR 11 2015 019982-8 A2	Código 6.21 - Exigência preliminar - pedidos com buscas realizadas por outros Escritórios de Patentes (22) 20/02/2014 (51) C25C 7/02 (1974.07), C25C 7/06 (1974.07), C25C 1/12 (1974.07) (71) INDUSTRIE DE NORA S.P.A. (IT)
(21) BR 11 2015 020034-6 A2	Código 6.21 - Exigência preliminar - pedidos com buscas realizadas por outros Escritórios de Patentes (22) 20/02/2014 (51) B01J 23/42 (1974.07), B01J 23/46 (1974.07), B01J 35/06 (1974.07), B01J 19/32 (1990.01), C01B 21/26 (1968.09)

(71) HERAEUS DEUTSCHLAND GMBH & CO. KG (DE)

(21) BR 11 2015 020067-2 A2 Código 6.21 - Exigência preliminar - pedidos com buscas realizadas por outros Escritórios de Patentes
 (22) 14/02/2014
 (51) B01D 53/14 (1968.09), B01D 53/62 (1995.01)
 (71) NIPPON STEEL CORPORATION (JP)

(21) BR 11 2015 020145-8 A2 Código 6.21 - Exigência preliminar - pedidos com buscas realizadas por outros Escritórios de Patentes
 (22) 26/06/2014
 (51) B01D 39/08 (1968.09)
 (71) SEFAR AG (CH)

(21) BR 11 2015 020229-2 A2 Código 6.21 - Exigência preliminar - pedidos com buscas realizadas por outros Escritórios de Patentes
 (22) 21/02/2014
 (51) B01D 53/94 (1995.01), B01J 35/00 (1974.07), F01N 3/20 (1980.01)
 (71) UMICORE AG & CO. KG (DE)

(21) BR 11 2015 020301-9 A2 Código 6.21 - Exigência preliminar - pedidos com buscas realizadas por outros Escritórios de Patentes
 (22) 24/02/2014
 (51) B01J 29/74 (1995.01), B01D 53/94 (1995.01), F01N 3/10 (1968.09), F01N 3/28 (1980.01)
 (71) UMICORE SHOKUBAI JAPAN CO., LTD. (JP)

(21) BR 11 2015 020319-1 A2 Código 6.21 - Exigência preliminar - pedidos com buscas realizadas por outros Escritórios de Patentes
 (22) 25/02/2014
 (51) B05D 7/00 (1974.07)
 (71) PPG INDUSTRIES OHIO, INC. (US)

(21) BR 11 2015 020323-0 A2 Código 6.21 - Exigência preliminar - pedidos com buscas realizadas por outros Escritórios de Patentes
 (22) 25/02/2014
 (51) B05D 7/00 (1974.07)
 (71) PPG INDUSTRIES OHIO, INC. (US)

(21) BR 11 2015 020388-4 A2 Código 6.21 - Exigência preliminar - pedidos com buscas realizadas por outros Escritórios de Patentes
 (22) 01/04/2014
 (51) C07C 29/132 (1980.01), C07C 29/60 (1980.01), C07C 31/20 (1968.09)

(71) SHELL INTERNATIONALE RESEARCH MAATSCHAPPIJ B.V. (NL)

(21) BR 11 2015 020451-1 A2 Código 6.21 - Exigência preliminar - pedidos com buscas realizadas por outros Escritórios de Patentes
(22) 26/02/2014
(51) B01J 31/22 (1974.07), C07C 2/32 (1980.01), C07C 11/02 (1968.09), C07C 11/107 (1980.01), C07F 5/06 (1968.09), C07F 7/28 (1968.09), C08F 4/658 (1990.01), C08F 10/00 (1974.07), C07B 61/00 (1985.01)
(71) MITSUI CHEMICALS, INC. (JP)

(21) BR 11 2015 020483-0 A2 Código 6.21 - Exigência preliminar - pedidos com buscas realizadas por outros Escritórios de Patentes
(22) 20/01/2014
(51) C03C 17/36 (1980.01)
(71) SAINT-GOBAIN GLASS FRANCE (FR)

(21) BR 11 2015 020497-0 A2 Código 6.21 - Exigência preliminar - pedidos com buscas realizadas por outros Escritórios de Patentes
(22) 25/02/2014
(51) C07C 45/85 (1980.01)
(71) HALDOR TOPSØE A/S (DK)

(21) BR 11 2015 020505-4 A2 Código 6.21 - Exigência preliminar - pedidos com buscas realizadas por outros Escritórios de Patentes
(22) 18/02/2014
(51) B01J 23/40 (1974.07), B01J 23/42 (1974.07), B01J 23/44 (1974.07), B01J 35/00 (1974.07), B01J 37/02 (1974.07), B01J 37/08 (1974.07), B01D 53/86 (1995.01), B01D 53/92 (1995.01), B01D 53/94 (1995.01), F01N 3/10 (1968.09)
(71) JOHNSON MATTHEY PUBLIC LIMITED COMPANY (GB)

(21) BR 11 2015 020666-2 A2 Código 6.21 - Exigência preliminar - pedidos com buscas realizadas por outros Escritórios de Patentes
(22) 27/02/2014
(51) H01M 4/1391 (2010.01), H01M 10/0525 (2010.01), H01M 10/0562 (2010.01), H01M 10/0585 (2010.01), C23C 14/00 (1985.01), C23D 13/02 (1968.09), H01M 4/36 (1974.07), H01M 4/62 (1974.07), H01M 4/04 (1974.07)
(71) I-TEN (FR)

(21) BR 11 2015 020701-4 A2 Código 6.21 - Exigência preliminar - pedidos com buscas realizadas por outros Escritórios de Patentes
(22) 27/03/2014
(51) C25F 1/06 (1974.07), C25F 7/00 (1974.07)
(71) TENOVA S.P.A. (IT)

(21) BR 11 2015 020765-0 A2	Código 6.21 - Exigência preliminar - pedidos com buscas realizadas por outros Escritórios de Patentes (22) 20/02/2014 (51) C05G 3/00 (1968.09) (71) YARA UK LIMITED (GB)
(21) BR 11 2015 020766-9 A2	Código 6.21 - Exigência preliminar - pedidos com buscas realizadas por outros Escritórios de Patentes (22) 26/02/2014 (51) B01D 63/10 (1990.01) (71) AQUA MEMBRANES LLC (US)
(21) BR 11 2015 020775-8 A2	Código 6.21 - Exigência preliminar - pedidos com buscas realizadas por outros Escritórios de Patentes (22) 04/03/2014 (51) D06M 15/263 (1985.01), D06M 15/267 (1985.01), D06M 15/273 (1985.01), D06M 15/27 (1985.01), D06M 15/285 (1985.01), D06M 15/356 (1990.01), D06M 15/347 (1985.01), D06M 15/29 (1985.01), D06M 10/02 (1990.01), A41D 27/28 (1974.07), B01D 39/08 (1968.09), A61L 15/60 (1990.01) (71) CARL FREUDENBERG KG (DE)
(21) BR 11 2015 020783-9 A2	Código 6.21 - Exigência preliminar - pedidos com buscas realizadas por outros Escritórios de Patentes (22) 24/02/2014 (51) C02F 1/461 (1990.01), C02F 1/467 (1990.01) (71) BAYER CROPS SCIENCE AKTIENGESELLSCHAFT (DE) ; BAYER AKTIENGESELLSCHAFT (DE)
(21) BR 11 2015 020848-7 A2	Código 6.21 - Exigência preliminar - pedidos com buscas realizadas por outros Escritórios de Patentes (22) 26/02/2014 (51) C04B 24/26 (1985.01), C04B 28/02 (1985.01), C08F 290/06 (1995.01), C04B 40/00 (1985.01) (71) CONSTRUCTION RESEARCH & TECHNOLOGY GMBH (DE)
(21) BR 11 2015 020883-5 A2	Código 6.21 - Exigência preliminar - pedidos com buscas realizadas por outros Escritórios de Patentes (22) 04/02/2014 (51) B01D 7/02 (1974.07), C07D 319/12 (1974.07), C08G 63/08 (1974.07) (71) SULZER CHEMTECH AG (CH) ; FUTERRO S.A. (BE)
(21) BR 11 2015 020902-5 A2	Código 6.21 - Exigência preliminar - pedidos com buscas realizadas por outros

	Escritórios de Patentes (22) 27/02/2014 (51) C03C 17/36 (1980.01), B23K 26/30 (2000.01), B23K 26/00 (1974.07) (71) SAINT-GOBAIN GLASS FRANCE (FR)
(21) BR 11 2015 020912-2 A2	Código 6.21 - Exigência preliminar - pedidos com buscas realizadas por outros Escritórios de Patentes (22) 21/02/2014 (51) C01B 23/00 (1968.09), B01D 53/04 (1968.09), F25J 3/08 (1968.09), F25J 3/04 (1968.09) (71) PRAXAIR TECHNOLOGY, INC. (US)
(21) BR 11 2015 020920-3 A2	Código 6.21 - Exigência preliminar - pedidos com buscas realizadas por outros Escritórios de Patentes (22) 13/03/2014 (51) C01B 3/50 (1980.01), H01M 8/14 (1974.07), H01M 8/06 (1974.07) (71) EXXONMOBIL RESEARCH AND ENGINEERING COMPANY (US)
(21) BR 11 2015 020923-8 A2	Código 6.21 - Exigência preliminar - pedidos com buscas realizadas por outros Escritórios de Patentes (22) 25/02/2014 (51) C01B 23/00 (1968.09), B01J 20/18 (1980.01), F25J 3/04 (1968.09), F25J 3/02 (1968.09) (71) PRAXAIR TECHNOLOGY, INC. (US)
(21) BR 11 2015 020929-7 A2	Código 6.21 - Exigência preliminar - pedidos com buscas realizadas por outros Escritórios de Patentes (22) 13/03/2014 (51) C01B 3/50 (1980.01), H01M 8/14 (1974.07), H01M 8/06 (1974.07), C01B 3/38 (1980.01) (71) EXXONMOBIL RESEARCH AND ENGINEERING COMPANY (US)
(21) BR 11 2015 020936-0 A2	Código 6.21 - Exigência preliminar - pedidos com buscas realizadas por outros Escritórios de Patentes (22) 13/03/2014 (51) C01B 3/50 (1980.01), H01M 8/06 (1974.07), H01M 8/14 (1974.07) (71) EXXONMOBIL RESEARCH AND ENGINEERING COMPANY (US)
(21) BR 11 2015 020947-5 A2	Código 6.21 - Exigência preliminar - pedidos com buscas realizadas por outros Escritórios de Patentes (22) 13/03/2014 (51) C01C 1/04 (1968.09), C07C 273/02 (1990.01), H01M 8/06 (1974.07) (71) EXXONMOBIL RESEARCH AND ENGINEERING COMPANY (US)

(21) BR 11 2015 020949-1 A2	<p>Código 6.21 - Exigência preliminar - pedidos com buscas realizadas por outros Escritórios de Patentes (22) 13/03/2014 (51) C01B 3/50 (1980.01), H01M 8/06 (1974.07), H01M 8/14 (1974.07) (71) EXXONMOBIL RESEARCH AND ENGINEERING COMPANY (US)</p>
(21) BR 11 2015 020951-3 A2	<p>Código 6.21 - Exigência preliminar - pedidos com buscas realizadas por outros Escritórios de Patentes (22) 13/03/2014 (51) C01B 3/50 (1980.01), H01M 8/06 (1974.07) (71) EXXONMOBIL RESEARCH AND ENGINEERING COMPANY (US)</p>
(21) BR 11 2015 020987-4 A2	<p>Código 6.21 - Exigência preliminar - pedidos com buscas realizadas por outros Escritórios de Patentes (22) 11/03/2014 (51) C09J 123/14 (1990.01), C09J 5/06 (1968.09) (71) CLARIANT INTERNATIONAL LTD. (CH)</p>
(21) BR 11 2015 021017-1 A2	<p>Código 6.21 - Exigência preliminar - pedidos com buscas realizadas por outros Escritórios de Patentes (22) 06/03/2014 (51) C23C 22/03 (1985.01), C23C 22/05 (1990.01), C23C 22/07 (1985.01), C23C 22/08 (1985.01), C23C 22/13 (1985.01), C23C 22/18 (1985.01), C23C 22/74 (1985.01), C23C 22/76 (1985.01), C23C 22/83 (1985.01) (71) QUAKER CHEMICAL CORPORATION (US)</p>
(21) BR 11 2015 021043-0 A2	<p>Código 6.21 - Exigência preliminar - pedidos com buscas realizadas por outros Escritórios de Patentes (22) 05/03/2014 (51) C09D 5/00 (1968.09) (71) PPG INDUSTRIES OHIO, INC. (US)</p>
(21) BR 11 2015 021067-8 A2	<p>Código 6.21 - Exigência preliminar - pedidos com buscas realizadas por outros Escritórios de Patentes (22) 07/03/2014 (51) C25C 1/10 (1974.07) (71) MACDERMID ACUMEN, INC. (US)</p>
(21) BR 11 2015 021130-5 A2	<p>Código 6.21 - Exigência preliminar - pedidos com buscas realizadas por outros Escritórios de Patentes (22) 28/02/2014 (51) C09D 161/06 (1990.01)</p>

(71) SWIMC LLC (US)

(21) BR 11 2015 021194-1 A2 Código 6.21 - Exigência preliminar - pedidos com buscas realizadas por outros Escritórios de Patentes
 (22) 12/03/2014
 (51) C09K 8/035 (2006.01), C09K 8/74 (2006.01), C09K 8/68 (2006.01)
 (71) AKZO NOBEL CHEMICALS INTERNATIONAL B.V. (NL)

(21) BR 11 2015 021206-9 A2 Código 6.21 - Exigência preliminar - pedidos com buscas realizadas por outros Escritórios de Patentes
 (22) 28/02/2014
 (51) B01D 53/76 (1995.01), B01D 53/34 (1968.09), F23B 10/02 (2011.01)
 (71) STRATEGIC ENVIRONMENTAL & ENERGY RESOURCES, INC. (US)

(21) BR 11 2015 021226-3 A2 Código 6.21 - Exigência preliminar - pedidos com buscas realizadas por outros Escritórios de Patentes
 (22) 12/03/2014
 (51) G01N 33/24 (1968.09), G01N 15/08 (1968.09), G06T 7/60 (1995.01)
 (71) BP CORPORATION NORTH AMERICA INC. (US)

(21) BR 11 2015 021232-8 A2 Código 6.21 - Exigência preliminar - pedidos com buscas realizadas por outros Escritórios de Patentes
 (22) 31/03/2014
 (51) C09D 5/03 (1985.01), C09D 7/00 (1968.09)
 (71) BASF SE (DE)

(21) BR 11 2015 021269-7 A2 Código 6.21 - Exigência preliminar - pedidos com buscas realizadas por outros Escritórios de Patentes
 (22) 07/03/2014
 (51) A61K 38/18 (1995.01), C07K 14/475 (1995.01)
 (71) NOVARTIS AG (CH)

(21) BR 11 2015 021302-2 A2 Código 6.21 - Exigência preliminar - pedidos com buscas realizadas por outros Escritórios de Patentes
 (22) 17/02/2014
 (51) C11B 1/06 (1968.09)
 (71) SATAKE CORPORATION (JP)

(21) BR 11 2015 021316-2 A2 Código 6.21 - Exigência preliminar - pedidos com buscas realizadas por outros Escritórios de Patentes
 (22) 04/03/2014
 (51) B01D 46/04 (1968.09), B01D 46/02 (1968.09), B01D 46/42 (1968.09)
 (71) DONALDSON COMPANY, INC. (US)

(21) BR 11 2015 021340-5 A2	<p>Código 6.21 - Exigência preliminar - pedidos com buscas realizadas por outros Escritórios de Patentes (22) 11/03/2014 (51) C09D 4/00 (1990.01), C08G 77/00 (1974.07), C08F 220/00 (1974.07), C09D 183/00 (1990.01) (71) AKZO NOBEL COATINGS INTERNATIONAL B.V. (NL)</p>
(21) BR 11 2015 021395-2 A2	<p>Código 6.21 - Exigência preliminar - pedidos com buscas realizadas por outros Escritórios de Patentes (22) 14/03/2014 (51) C09B 61/00 (1968.09), C07H 17/065 (1985.01) (71) MARS, INCORPORATED (US)</p>
(21) BR 11 2015 021402-9 A2	<p>Código 6.21 - Exigência preliminar - pedidos com buscas realizadas por outros Escritórios de Patentes (22) 14/03/2014 (51) C09B 61/00 (1968.09) (71) MARS, INCORPORATED (US)</p>
(21) BR 11 2015 021410-0 A2	<p>Código 6.21 - Exigência preliminar - pedidos com buscas realizadas por outros Escritórios de Patentes (22) 13/03/2014 (51) C07K 7/56 (1985.01), C07K 7/08 (1985.01), A61K 38/12 (1995.01), G01N 33/68 (1980.01) (71) BRISTOL-MYERS SQUIBB COMPANY (US)</p>
(21) BR 11 2015 021414-2 A2	<p>Código 6.21 - Exigência preliminar - pedidos com buscas realizadas por outros Escritórios de Patentes (22) 04/03/2014 (51) A61K 39/17 (1980.01), A61P 35/00 (2000.01), C12N 15/09 (1990.01) (71) ICAHN SCHOOL OF MEDICINE AT MOUNT SINAI (US) ; MEMORIAL SLOAN KETTERING CANCER CENTER (US)</p>
(21) BR 11 2015 021419-3 A2	<p>Código 6.21 - Exigência preliminar - pedidos com buscas realizadas por outros Escritórios de Patentes (22) 04/03/2014 (51) C02F 11/18 (1980.01), B01J 3/00 (1968.09), C02F 11/04 (1980.01), C02F 11/12 (1980.01) (71) CAMBI TECHNOLOGY AS (NO)</p>
(21) BR 11 2015 021491-6 A2	<p>Código 6.21 - Exigência preliminar - pedidos com buscas realizadas por outros Escritórios de Patentes</p>

	(22) 14/03/2014 (51) C02F 3/02 (1980.01) (71) D.C. WATER & SEWER AUTHORITY (US) ; HAMPTON ROADS SANITATION DISTRICT (US)
(21) BR 11 2015 021522-0 A2	Código 6.21 - Exigência preliminar - pedidos com buscas realizadas por outros Escritórios de Patentes (22) 10/03/2014 (51) C09D 133/14 (1990.01) (71) AKZO NOBEL COATINGS INTERNATIONAL B.V. (NL)
(21) BR 11 2015 021536-0 A2	Código 6.21 - Exigência preliminar - pedidos com buscas realizadas por outros Escritórios de Patentes (22) 11/03/2014 (51) C09D 5/00 (1968.09), B64C 21/10 (1968.09), C09D 5/20 (1968.09), F15D 1/12 (1968.09), F15D 1/00 (1968.09) (71) PRC-DESOTO INTERNATIONAL, INC. (US)
(21) BR 11 2015 021560-2 A2	Código 6.21 - Exigência preliminar - pedidos com buscas realizadas por outros Escritórios de Patentes (22) 03/03/2014 (51) B01D 65/06 (1990.01), B01D 65/02 (1990.01) (71) ECOLAB USA INC. (US)
(21) BR 11 2015 021582-3 A2	Código 6.21 - Exigência preliminar - pedidos com buscas realizadas por outros Escritórios de Patentes (22) 14/03/2014 (51) B41M 1/00 (1968.09), B41M 5/00 (1968.09), E04F 15/02 (1968.09), B41M 1/10 (1968.09) (71) FLOORING TECHNOLOGIES LTD. (MT)
(21) BR 11 2015 021636-6 A2	Código 6.21 - Exigência preliminar - pedidos com buscas realizadas por outros Escritórios de Patentes (22) 07/03/2014 (51) B24D 3/00 (1968.09), A46D 1/00 (1968.09), B24D 3/28 (1968.09), B24D 13/14 (1968.09) (71) TAIMEI CHEMICALS CO., LTD. (JP) ; XEBEC TECHNOLOGY CO., LTD. (JP)
(21) BR 11 2015 021644-7 A2	Código 6.21 - Exigência preliminar - pedidos com buscas realizadas por outros Escritórios de Patentes (22) 12/02/2014 (51) C09J 131/04 (1990.01), C09J 123/00 (1990.01), C09J 11/00 (1990.01),

	C09J 7/00 (1968.09) (71) HENKEL IP & HOLDING GMBH (DE)
(21) BR 11 2015 021731-1 A2	Código 6.21 - Exigência preliminar - pedidos com buscas realizadas por outros Escritórios de Patentes (22) 05/03/2014 (51) B01F 3/04 (1968.09) (71) XYLEM IP MANAGEMENT S.À.R.L. (LU)
(21) BR 11 2015 021737-0 A2	Código 6.21 - Exigência preliminar - pedidos com buscas realizadas por outros Escritórios de Patentes (22) 04/03/2014 (51) C04B 41/89 (1985.01), F01D 5/28 (1968.09) (71) GENERAL ELECTRIC COMPANY (US)
(21) BR 11 2015 021743-5 A2	Código 6.21 - Exigência preliminar - pedidos com buscas realizadas por outros Escritórios de Patentes (22) 19/03/2014 (51) C04B 7/52 (1968.09), C04B 24/02 (1985.01), C04B 24/16 (1985.01), C04B 103/52 (1995.01) (71) KAO CORPORATION (JP)
(21) BR 11 2015 021763-0 A8	Código 6.21 - Exigência preliminar - pedidos com buscas realizadas por outros Escritórios de Patentes (22) 07/03/2014 (51) C07C 29/88 (1980.01), C07C 31/125 (1980.01) (71) REG LIFE SCIENCES, LLC (US)
(21) BR 11 2015 021802-4 A2	Código 6.21 - Exigência preliminar - pedidos com buscas realizadas por outros Escritórios de Patentes (22) 03/03/2014 (51) B01D 39/00 (1968.09) (71) CUMMINS FILTRATION IP, INC. (US)
(21) BR 11 2015 021875-0 A2	Código 6.21 - Exigência preliminar - pedidos com buscas realizadas por outros Escritórios de Patentes (22) 11/03/2014 (51) C30B 29/58 (1980.01), B01D 53/02 (1968.09), B01D 53/14 (1968.09), B01D 53/62 (1995.01), C08J 9/00 (1974.07), C08G 79/00 (1974.07) (71) UTI LIMITED PARTNERSHIP (CA)
(21) BR 11 2015 021905-5 A2	Código 6.21 - Exigência preliminar - pedidos com buscas realizadas por outros Escritórios de Patentes

	(22) 14/04/2014 (51) C09K 8/582 (2006.01), C09K 8/588 (2006.01), C09K 8/035 (2006.01) (71) Halliburton Energy Services, Inc. (US)
(21) BR 11 2015 021941-1 A2	Código 6.21 - Exigência preliminar - pedidos com buscas realizadas por outros Escritórios de Patentes (22) 12/03/2014 (51) C25B 9/00 (1974.07), C25C 7/00 (1974.07) (71) ALCOA USA CORP (US)
(21) BR 11 2015 022004-5 A2	Código 6.21 - Exigência preliminar - pedidos com buscas realizadas por outros Escritórios de Patentes (22) 14/03/2014 (51) B01D 53/50 (1995.01) (71) MECS, Inc. (US)
(21) BR 11 2015 022020-7 A2	Código 6.21 - Exigência preliminar - pedidos com buscas realizadas por outros Escritórios de Patentes (22) 17/03/2014 (51) C25D 5/14 (1974.07) (71) MODUMETAL, INC. (US)
(21) BR 11 2015 022027-4 A2	Código 6.21 - Exigência preliminar - pedidos com buscas realizadas por outros Escritórios de Patentes (22) 14/02/2014 (51) C03C 17/36 (1980.01) (71) AGC GLASS EUROPE (BE)
(21) BR 11 2015 022031-2 A2	Código 6.21 - Exigência preliminar - pedidos com buscas realizadas por outros Escritórios de Patentes (22) 06/03/2014 (51) C09K 9/02 (1974.07), G02B 5/23 (1974.07), G02C 7/10 (1968.09), G03C 1/73 (1990.01) (71) TRANSITIONS OPTICAL, INC. (US)
(21) BR 11 2015 022063-0 A2	Código 6.21 - Exigência preliminar - pedidos com buscas realizadas por outros Escritórios de Patentes (22) 10/03/2014 (51) C09D 11/14 (1968.09), C09D 11/00 (1968.09) (71) NESTEC S.A. (CH)
(21) BR 11 2015 022066-5 A2	Código 6.21 - Exigência preliminar - pedidos com buscas realizadas por outros Escritórios de Patentes

	(22) 12/03/2014 (51) C23C 22/83 (1985.01), C09D 5/08 (1968.09), C23C 18/12 (1985.01) (71) HENKEL AG & CO. KGAA (DE)
(21) BR 11 2015 022078-9 A2	Código 6.21 - Exigência preliminar - pedidos com buscas realizadas por outros Escritórios de Patentes (22) 18/03/2014 (51) C25D 5/14 (1974.07) (71) MODUMETAL, INC. (US)
(21) BR 11 2015 022091-6 A2	Código 6.21 - Exigência preliminar - pedidos com buscas realizadas por outros Escritórios de Patentes (22) 12/02/2014 (51) C01F 7/02 (1968.09), C07C 43/16 (1968.09) (71) ECOLAB USA INC. (US)
(21) BR 11 2015 022108-4 A2	Código 6.21 - Exigência preliminar - pedidos com buscas realizadas por outros Escritórios de Patentes (22) 14/02/2014 (51) C09K 8/80 (2006.01), C09K 8/84 (2006.01), C09K 8/86 (2006.01), C09K 8/92 (2006.01) (71) SCHLUMBERGER TECHNOLOGY B.V. (NL)
(21) BR 11 2015 022122-0 A2	Código 6.21 - Exigência preliminar - pedidos com buscas realizadas por outros Escritórios de Patentes (22) 03/01/2014 (51) B01D 46/24 (1968.09), B01D 46/10 (1968.09), B01D 46/00 (1968.09) (71) CAMFIL USA, INC. (US)
(21) BR 11 2015 022132-7 A2	Código 6.21 - Exigência preliminar - pedidos com buscas realizadas por outros Escritórios de Patentes (22) 09/02/2014 (51) B01D 21/01 (1968.09), B01D 37/03 (1990.01) (71) ECOLAB USA INC. (US)
(21) BR 11 2015 022139-4 A2	Código 6.21 - Exigência preliminar - pedidos com buscas realizadas por outros Escritórios de Patentes (22) 06/03/2014 (51) C09D 175/04 (1990.01), C09J 9/00 (1990.01), C09J 11/06 (1990.01), C08G 63/692 (1990.01) (71) EVONIK DEGUSSA GMBH (DE)
(21) BR 11 2015 022142-4 A2	Código 6.21 - Exigência preliminar - pedidos com buscas realizadas por outros

	Escritórios de Patentes (22) 25/02/2014 (51) C03B 27/044 (1990.01) (71) GLASSTECH, INC. (US)
(21) BR 11 2015 022176-9 A2	Código 6.21 - Exigência preliminar - pedidos com buscas realizadas por outros Escritórios de Patentes (22) 12/03/2014 (51) B01L 3/00 (1968.09) (71) TAHOE INSTITUTE FOR RURAL HEALTH RESEARCH, LLC (US) ; THE REGENTS OF THE UNIVERSITY OF CALIFORNIA (US)
(21) BR 11 2015 022190-4 A2	Código 6.21 - Exigência preliminar - pedidos com buscas realizadas por outros Escritórios de Patentes (22) 12/03/2014 (51) C23C 22/34 (1985.01) (71) HENKEL AG & CO. KGAA (DE)
(21) BR 11 2015 022191-2 A8	Código 6.21 - Exigência preliminar - pedidos com buscas realizadas por outros Escritórios de Patentes (22) 14/03/2014 (51) A61K 31/519 (2000.01), C07D 475/00 (1974.07) (71) SANOFI (FR) ; CELGENE CAR LLC (BM)
(21) BR 11 2015 022192-0 A2	Código 6.21 - Exigência preliminar - pedidos com buscas realizadas por outros Escritórios de Patentes (22) 17/03/2014 (51) C25D 3/00 (1974.07) (71) MODUMETAL, INC. (US)
(21) BR 11 2015 022194-7 A2	Código 6.21 - Exigência preliminar - pedidos com buscas realizadas por outros Escritórios de Patentes (22) 14/03/2014 (51) B05D 5/08 (1974.07), C09D 5/00 (1968.09), C09D 201/00 (1990.01), C09D 1/00 (1968.09), C09D 7/00 (1968.09), F16J 1/01 (1980.01) (71) MAHLE International GmbH (DE)
(21) BR 11 2015 022205-6 A2	Código 6.21 - Exigência preliminar - pedidos com buscas realizadas por outros Escritórios de Patentes (22) 10/03/2014 (51) C25B 3/02 (1974.07), C25B 3/00 (1974.07), C25B 9/00 (1974.07) (71) DYNAMIC FOOD INGREDIENTS CORPORATION (US)

(21) BR 11 2015 022212-9 A2	<p>Código 6.21 - Exigência preliminar - pedidos com buscas realizadas por outros Escritórios de Patentes</p> <p>(22) 09/05/2013</p> <p>(51) A61K 38/10 (1995.01), A61K 38/17 (1995.01), C07K 7/08 (1985.01), C07K 14/47 (1995.01)</p> <p>(71) DIAGEN D.O.O. (SI)</p>
(21) BR 11 2015 022213-7 A2	<p>Código 6.21 - Exigência preliminar - pedidos com buscas realizadas por outros Escritórios de Patentes</p> <p>(22) 12/03/2014</p> <p>(51) C25D 17/04 (1974.07), C25C 7/00 (1974.07)</p> <p>(71) ALCOA USA CORP (US)</p>
(21) BR 11 2015 022228-5 A2	<p>Código 6.21 - Exigência preliminar - pedidos com buscas realizadas por outros Escritórios de Patentes</p> <p>(22) 14/03/2014</p> <p>(51) C09K 11/61 (1985.01)</p> <p>(71) GENERAL ELECTRIC COMPANY (US)</p>
(21) BR 11 2015 022234-0 A2	<p>Código 6.21 - Exigência preliminar - pedidos com buscas realizadas por outros Escritórios de Patentes</p> <p>(22) 14/03/2014</p> <p>(51) A23K 1/00 (1968.09), A23L 1/00 (1968.09), A23L 1/22 (1968.09), A61K 8/00 (2006.01), A61K 9/51 (1990.01)</p> <p>(71) DSM IP ASSETS B.V. (NL)</p>
(21) BR 11 2015 022235-8 A2	<p>Código 6.21 - Exigência preliminar - pedidos com buscas realizadas por outros Escritórios de Patentes</p> <p>(22) 18/03/2014</p> <p>(51) C25D 5/10 (1974.07)</p> <p>(71) MODUMETAL, INC. (US)</p>
(21) BR 11 2015 022237-4 A2	<p>Código 6.21 - Exigência preliminar - pedidos com buscas realizadas por outros Escritórios de Patentes</p> <p>(22) 14/03/2014</p> <p>(51) C03C 13/06 (1985.01), C03B 37/00 (1968.09)</p> <p>(71) UNIFRAX I LLC (US)</p>
(21) BR 11 2015 022243-9 A2	<p>Código 6.21 - Exigência preliminar - pedidos com buscas realizadas por outros Escritórios de Patentes</p> <p>(22) 10/02/2014</p> <p>(51) C01F 7/02 (1968.09), C08B 37/00 (1974.07), C08B 1/00 (1968.09)</p> <p>(71) NALCO COMPANY (US)</p>

(21) BR 11 2015 022245-5 A2	Código 6.21 - Exigência preliminar - pedidos com buscas realizadas por outros Escritórios de Patentes (22) 18/02/2014 (51) C09K 8/72 (2006.01), C07C 309/30 (1990.01) (71) ECOLAB USA INC. (US)
(21) BR 11 2015 022248-0 A2	Código 6.21 - Exigência preliminar - pedidos com buscas realizadas por outros Escritórios de Patentes (22) 14/03/2014 (51) C05G 5/00 (1985.01), C05F 11/00 (1968.09) (71) The Mosaic Company (US)
(21) BR 11 2015 022250-1 A2	Código 6.21 - Exigência preliminar - pedidos com buscas realizadas por outros Escritórios de Patentes (22) 04/03/2014 (51) C09K 8/035 (2006.01), C09K 8/58 (2006.01), E21B 43/22 (1968.09) (71) ECOLAB USA INC. (US)
(21) BR 11 2015 022255-2 A2	Código 6.21 - Exigência preliminar - pedidos com buscas realizadas por outros Escritórios de Patentes (22) 05/03/2014 (51) C09K 8/52 (2006.01), C09K 8/035 (2006.01) (71) ECOLAB USA INC. (US)
(21) BR 11 2015 022266-8 A2	Código 6.21 - Exigência preliminar - pedidos com buscas realizadas por outros Escritórios de Patentes (22) 12/03/2014 (51) H01M 8/06 (1974.07), C12Q 1/54 (1980.01) (71) ARTURO SOLIS HERRERA (MX)
(21) BR 11 2015 022321-4 A2	Código 6.21 - Exigência preliminar - pedidos com buscas realizadas por outros Escritórios de Patentes (22) 13/03/2014 (51) B01D 15/20 (2006.01), B01D 15/38 (2006.01), C07K 16/00 (1995.01), C07K 1/22 (1995.01) (71) GLAXOSMITHKLINE INTELLECTUAL PROPERTY (NO. 2) LIMITED (GB)
(21) BR 11 2015 022349-4 A2	Código 6.21 - Exigência preliminar - pedidos com buscas realizadas por outros Escritórios de Patentes (22) 11/03/2014 (51) C04B 41/87 (1985.01), C04B 41/89 (1985.01), C23C 14/06 (1985.01), F01D 5/28 (1968.09)

(71) GENERAL ELECTRIC COMPANY (US)

(21) BR 11 2015 022353-2 A2 Código 6.21 - Exigência preliminar - pedidos com buscas realizadas por outros Escritórios de Patentes
(22) 10/03/2014
(51) C23F 11/10 (1968.09), C02F 5/10 (1980.01), C09K 5/20 (2000.01), C23F 11/167 (1985.01), C10G 75/02 (1995.01)
(71) BUCKMAN LABORATORIES INTERNATIONAL, INC (US)

(21) BR 11 2015 022355-9 A2 Código 6.21 - Exigência preliminar - pedidos com buscas realizadas por outros Escritórios de Patentes
(22) 05/03/2014
(51) C09D 5/00 (1968.09)
(71) PPG INDUSTRIES OHIO, INC. (US)

(21) BR 11 2015 022367-2 A2 Código 6.21 - Exigência preliminar - pedidos com buscas realizadas por outros Escritórios de Patentes
(22) 14/03/2014
(51) A61K 48/00 (1990.01), A61K 38/00 (1995.01), C07K 14/00 (1995.01), C07H 21/04 (1974.07)
(71) THE TRUSTEES OF THE UNIVERSITY OF PENNSYLVANIA (US)

(21) BR 11 2015 022402-4 A2 Código 6.21 - Exigência preliminar - pedidos com buscas realizadas por outros Escritórios de Patentes
(22) 11/03/2014
(51) C23C 16/40 (1985.01), C23C 16/04 (1985.01), C23C 16/02 (1985.01), C23C 16/455 (2000.01), A61M 5/31 (1974.07)
(71) SiO2 MEDICAL PRODUCTS, INC. (US)

(21) BR 11 2015 022414-8 A2 Código 6.21 - Exigência preliminar - pedidos com buscas realizadas por outros Escritórios de Patentes
(22) 14/03/2014
(51) A24B 15/24 (1980.01)
(71) PHILIP MORRIS PRODUCTS S.A. (CH)

(21) BR 11 2015 022425-3 A2 Código 6.21 - Exigência preliminar - pedidos com buscas realizadas por outros Escritórios de Patentes
(22) 11/03/2014
(51) D21F 1/00 (1968.09)
(71) ALBANY INTERNATIONAL CORP. (US)

(21) BR 11 2015 022429-6 A2 Código 6.21 - Exigência preliminar - pedidos com buscas realizadas por outros Escritórios de Patentes

	(22) 11/03/2014 (51) D21F 1/00 (1968.09) (71) ALBANY INTERNATIONAL CORP. (US)
(21) BR 11 2015 022547-0 A2	Código 6.21 - Exigência preliminar - pedidos com buscas realizadas por outros Escritórios de Patentes (22) 14/03/2014 (51) B01D 27/07 (1990.01), B01D 35/30 (1985.01), B01D 46/00 (1968.09) (71) Clarcor Engine Mobile Solutions, LLC (US)
(21) BR 11 2015 022549-7 A2	Código 6.21 - Exigência preliminar - pedidos com buscas realizadas por outros Escritórios de Patentes (22) 12/03/2014 (51) C23C 30/00 (1985.01), C23C 28/02 (1985.01), F01D 5/28 (1968.09) (71) GENERAL ELECTRIC COMPANY (US)
(21) BR 11 2015 022562-4 A2	Código 6.21 - Exigência preliminar - pedidos com buscas realizadas por outros Escritórios de Patentes (22) 06/03/2014 (51) C04B 40/00 (1985.01) (71) SIKA TECHNOLOGY AG (CH)
(21) BR 11 2015 022601-9 A2	Código 6.21 - Exigência preliminar - pedidos com buscas realizadas por outros Escritórios de Patentes (22) 14/03/2014 (51) D04H 1/00 (1968.09), D04H 1/58 (1968.09), D04H 1/70 (1968.09), D01G 21/00 (1968.09), D01G 25/00 (1968.09), B29C 70/38 (1995.01), B29C 67/00 (1985.01) (71) TAMICARE LTD. (GB)
(21) BR 11 2015 022627-2 A2	Código 6.21 - Exigência preliminar - pedidos com buscas realizadas por outros Escritórios de Patentes (22) 13/03/2014 (51) C04B 28/02 (1985.01), C04B 103/10 (1995.01), C04B 103/20 (1995.01) (71) HERCULES INCORPORATED (US)
(21) BR 11 2015 022630-2 A2	Código 6.21 - Exigência preliminar - pedidos com buscas realizadas por outros Escritórios de Patentes (22) 13/03/2014 (51) C25B 11/00 (1974.07) (71) NANTENERGY, INC. (US)
(21) BR 11 2015 022644-2 A2	Código 6.21 - Exigência preliminar - pedidos com buscas realizadas por outros

	Escritórios de Patentes (22) 11/03/2014 (51) A23K 1/16 (1968.09), A23K 1/175 (1968.09), A61K 31/05 (1974.07), A61K 31/192 (2000.01), A61K 36/18 (2006.01) (71) IDEMITSU KOSAN CO., LTD. (JP)
(21) BR 11 2015 022669-8 A2	Código 6.21 - Exigência preliminar - pedidos com buscas realizadas por outros Escritórios de Patentes (22) 27/02/2014 (51) C23C 14/02 (1985.01), C23C 14/04 (1985.01), C23C 14/06 (1985.01), C23C 14/35 (1990.01), C23C 28/04 (1985.01), C23C 28/00 (1985.01), F02F 1/00 (1968.09), H01J 37/00 (1968.09) (71) FEDERAL-MOGUL CORPORATION (US)
(21) BR 11 2015 022699-0 A2	Código 6.21 - Exigência preliminar - pedidos com buscas realizadas por outros Escritórios de Patentes (22) 04/03/2014 (51) C09J 175/16 (1990.01), C08G 18/76 (1974.07), C08G 18/40 (1974.07), C08G 18/62 (1974.07) (71) BASF SE (DE)
(21) BR 11 2015 022705-8 A2	Código 6.21 - Exigência preliminar - pedidos com buscas realizadas por outros Escritórios de Patentes (22) 13/03/2014 (51) D06M 13/282 (1990.01), G02B 6/44 (1985.01), H01B 13/02 (1968.09) (71) TEIJIN ARAMID B.V. (NL)
(21) BR 11 2015 022743-0 A2	Código 6.21 - Exigência preliminar - pedidos com buscas realizadas por outros Escritórios de Patentes (22) 12/03/2014 (51) D04H 1/4291 (2012.01), D04H 1/541 (2012.01), D04H 1/544 (2012.01), D04H 3/007 (2012.01), D04H 3/147 (2012.01), D04H 5/06 (1968.09) (71) FITESA NONWOVEN, INC. (US) ; FITESA GERMANY GMBH (DE)
(21) BR 11 2015 022800-3 A2	Código 6.21 - Exigência preliminar - pedidos com buscas realizadas por outros Escritórios de Patentes (22) 14/03/2014 (51) B01D 46/00 (1968.09), B01D 46/24 (1968.09) (71) DONALDSON COMPANY, INC. (US)
(21) BR 11 2015 022805-4 A2	Código 6.21 - Exigência preliminar - pedidos com buscas realizadas por outros Escritórios de Patentes (22) 13/03/2014

	(51) C01B 21/26 (1968.09), B01J 23/00 (1974.07), C01B 21/38 (1968.09) (71) THYSSENKRUPP INDUSTRIAL SOLUTIONS AG (DE)
(21) BR 11 2015 022862-3 A2	Código 6.21 - Exigência preliminar - pedidos com buscas realizadas por outros Escritórios de Patentes (22) 10/03/2014 (51) B05D 7/00 (1974.07), B05D 1/06 (1974.07), C09D 5/03 (1985.01) (71) SWIMC LLC (US)
(21) BR 11 2015 022875-5 A2	Código 6.21 - Exigência preliminar - pedidos com buscas realizadas por outros Escritórios de Patentes (22) 13/03/2014 (51) C09C 1/50 (1968.09), C08K 3/04 (1974.07), B01J 19/26 (1980.01) (71) ORION ENGINEERED CARBONS GMBH (DE)
(21) BR 11 2015 022893-3 A2	Código 6.21 - Exigência preliminar - pedidos com buscas realizadas por outros Escritórios de Patentes (22) 04/02/2014 (51) D01D 5/30 (1980.01), D01D 5/34 (1980.01), D01D 5/36 (1980.01), D01D 5/253 (1980.01), D01F 1/10 (1974.07), B32B 27/12 (1968.09), B32B 27/18 (1968.09), B32B 5/18 (1968.09) (71) CLOPAY PLASTIC PRODUCTS COMPANY, INC. (US)
(21) BR 11 2015 022897-6 A2	Código 6.21 - Exigência preliminar - pedidos com buscas realizadas por outros Escritórios de Patentes (22) 13/03/2014 (51) B01D 27/00 (1968.09), B01D 27/10 (1968.09) (71) MANN+HUMMEL PUROLATOR FILTERS LLC (US)
(21) BR 11 2015 022906-9 A2	Código 6.21 - Exigência preliminar - pedidos com buscas realizadas por outros Escritórios de Patentes (22) 11/03/2014 (51) C09D 175/06 (1990.01), C09D 5/44 (1985.01), C09D 7/00 (1968.09) (71) SWIMC LLC (US)
(21) BR 11 2015 022954-9 A2	Código 6.21 - Exigência preliminar - pedidos com buscas realizadas por outros Escritórios de Patentes (22) 14/03/2014 (51) H01B 3/38 (1968.09), H01B 5/00 (1968.09) (71) GENERAL CABLE TECHNOLOGIES CORPORATION (US)
(21) BR 11 2015 022963-8 A8	Código 6.21 - Exigência preliminar - pedidos com buscas realizadas por outros Escritórios de Patentes

(22) 14/03/2014
 (51) A61K 39/00 (1974.07), A61K 39/38 (1974.07)
 (71) LOS ANGELES BIOMEDICAL RESEARCH INSTITUTE AT
 HARBOR-UCLA MEDICAL CENTER (US) ; NOVADIGM THERAPEUTICS, INC.
 (US)

(21) BR 11 2015 022973-5 A2 Código 6.21 - Exigência preliminar - pedidos com buscas realizadas por outros
 Escritórios de Patentes
 (22) 23/03/2014
 (51) C04B 26/04 (1985.01), C04B 28/14 (1985.01), D21H 19/70 (1990.01),
 E04C 2/04 (1968.09)
 (71) SINIAT INTERNATIONAL SAS (FR)

(21) BR 11 2015 023028-8 A2 Código 6.21 - Exigência preliminar - pedidos com buscas realizadas por outros
 Escritórios de Patentes
 (22) 12/03/2014
 (51) B01D 46/00 (1968.09), B01D 46/10 (1968.09), F02M 35/024 (1974.07),
 B01D 46/24 (1968.09), B01D 46/52 (1968.09)
 (71) MANN+HUMMEL GMBH (DE)

(21) BR 11 2015 023029-6 A2 Código 6.21 - Exigência preliminar - pedidos com buscas realizadas por outros
 Escritórios de Patentes
 (22) 12/02/2014
 (51) B01D 19/02 (1968.09), B01D 17/00 (1968.09), B03D 1/001 (1990.01)
 (71) ECOLAB USA INC. (US)

(21) BR 11 2015 023037-7 A2 Código 6.21 - Exigência preliminar - pedidos com buscas realizadas por outros
 Escritórios de Patentes
 (22) 14/03/2014
 (51) C04B 41/89 (1985.01), C04B 35/565 (1995.01), C04B 41/50 (1985.01),
 C23C 4/04 (1985.01), C23C 28/04 (1985.01), F01D 5/28 (1968.09), C04B
 35/571 (1995.01), C04B 35/589 (1995.01), C04B 41/45 (1985.01)
 (71) GENERAL ELECTRIC COMPANY (US)

(21) BR 11 2015 023043-1 A2 Código 6.21 - Exigência preliminar - pedidos com buscas realizadas por outros
 Escritórios de Patentes
 (22) 26/02/2014
 (51) C09C 1/46 (1968.09)
 (71) CABOT CORPORATION (US)

(21) BR 11 2015 023091-1 A2 Código 6.21 - Exigência preliminar - pedidos com buscas realizadas por outros
 Escritórios de Patentes
 (22) 01/03/2014

(51) D04B 1/22 (1968.09), F16L 57/02 (2000.01), F16L 57/06 (2000.01)
 (71) FEDERAL-MOGUL POWERTRAIN, INC. (US)

(21) BR 11 2015 023096-2 A2 Código 6.21 - Exigência preliminar - pedidos com buscas realizadas por outros Escritórios de Patentes
 (22) 17/03/2014
 (51) D04H 1/04 (1968.09), D04H 1/425 (2012.01), D04H 1/46 (1968.09), D04H 1/48 (1968.09), D04H 1/544 (2012.01)
 (71) FEDERAL-MOGUL POWERTRAIN, INC. (US)

(21) BR 11 2015 023105-5 A8 Código 6.21 - Exigência preliminar - pedidos com buscas realizadas por outros Escritórios de Patentes
 (22) 23/04/2013
 (51) A61K 39/00 (1974.07), C07K 1/00 (1985.01), C07K 14/00 (1995.01), C07K 16/00 (1995.01), C07K 17/00 (1985.01), C08H 1/00 (1968.09)
 (71) UNITED BIOMEDICAL, INC. (US)

(21) BR 11 2015 023140-3 A8 Código 6.21 - Exigência preliminar - pedidos com buscas realizadas por outros Escritórios de Patentes
 (22) 14/03/2014
 (51) C07K 14/54 (1995.01), A61K 38/20 (1995.01), C07K 16/28 (1995.01)
 (71) GENENTECH, INC. (US)

(21) BR 11 2015 023151-9 A2 Código 6.21 - Exigência preliminar - pedidos com buscas realizadas por outros Escritórios de Patentes
 (22) 14/03/2014
 (51) B01L 3/00 (1968.09)
 (71) NANOBIOSYM, INC (US)

(21) BR 11 2015 023191-8 A2 Código 6.21 - Exigência preliminar - pedidos com buscas realizadas por outros Escritórios de Patentes
 (22) 10/03/2014
 (51) D04B 1/24 (1968.09), D04B 1/10 (1968.09)
 (71) HBI BRANDED APPAREL ENTERPRISES, LLC (US)

(21) BR 11 2015 023205-1 A2 Código 6.21 - Exigência preliminar - pedidos com buscas realizadas por outros Escritórios de Patentes
 (22) 13/03/2014
 (51) A61K 39/12 (1974.07)
 (71) TAKEDA VACCINES, INC. (US)

(21) BR 11 2015 023213-2 A2 Código 6.21 - Exigência preliminar - pedidos com buscas realizadas por outros Escritórios de Patentes

	(22) 11/03/2014 (51) C04B 41/89 (1985.01), F01D 5/28 (1968.09) (71) GENERAL ELECTRIC COMPANY (US)
(21) BR 11 2015 023216-7 A2	Código 6.21 - Exigência preliminar - pedidos com buscas realizadas por outros Escritórios de Patentes (22) 13/03/2014 (51) C11D 17/04 (1968.09) (71) MONOSOL LLC (US)
(21) BR 11 2015 023240-0 A2	Código 6.21 - Exigência preliminar - pedidos com buscas realizadas por outros Escritórios de Patentes (22) 07/03/2014 (51) C23C 22/34 (1985.01), C23C 22/36 (1985.01), H01M 4/04 (1974.07), H01M 4/66 (1974.07), H01M 4/505 (2010.01), H01M 4/525 (2010.01), H01M 4/58 (1974.07) (71) PPG INDUSTRIES OHIO, INC. (US)
(21) BR 11 2015 023269-8 A2	Código 6.21 - Exigência preliminar - pedidos com buscas realizadas por outros Escritórios de Patentes (22) 13/03/2014 (51) B01J 31/22 (1974.07), B01J 31/18 (1974.07), B01J 31/14 (1974.07), C07C 6/04 (1980.01), C08G 61/08 (1974.07) (71) XIMO AG (CH)
(21) BR 11 2015 023274-4 A2	Código 6.21 - Exigência preliminar - pedidos com buscas realizadas por outros Escritórios de Patentes (22) 13/03/2014 (51) C09K 8/80 (2006.01), C09K 8/62 (2006.01), E21B 43/267 (1980.01) (71) BASF SE (DE)
(21) BR 11 2015 023277-9 A2	Código 6.21 - Exigência preliminar - pedidos com buscas realizadas por outros Escritórios de Patentes (22) 17/03/2014 (51) B01J 27/138 (1985.01), B01J 23/83 (1995.01), B01J 37/02 (1974.07), B01J 35/02 (1974.07), B01J 35/10 (1974.07), B01J 21/04 (1974.07) (71) OXY VINYLs, LP (US)
(21) BR 11 2015 023291-4 A2	Código 6.21 - Exigência preliminar - pedidos com buscas realizadas por outros Escritórios de Patentes (22) 05/03/2014 (51) C09D 5/16 (1968.09) (71) SWIMC LLC (US)

(21) BR 11 2015 023315-5 A2	Código 6.21 - Exigência preliminar - pedidos com buscas realizadas por outros Escritórios de Patentes (22) 04/03/2014 (51) C11B 3/00 (1968.09), C11B 3/04 (1968.09) (71) REG SYNTHETIC FUELS, LLC (US)
(21) BR 11 2015 023336-8 A2	Código 6.21 - Exigência preliminar - pedidos com buscas realizadas por outros Escritórios de Patentes (22) 13/03/2014 (51) H01B 3/44 (1968.09), H01B 7/17 (2000.01) (71) GENERAL CABLE TECHNOLOGIES CORPORATION (US)
(21) BR 11 2015 023370-8 A2	Código 6.21 - Exigência preliminar - pedidos com buscas realizadas por outros Escritórios de Patentes (22) 14/03/2014 (51) D21C 3/02 (1968.09), D21C 3/06 (1968.09), D21C 3/14 (1968.09), D21C 5/00 (1968.09), D21C 11/00 (1968.09) (71) IMPERIAL INNOVATIONS LIMITED (GB)
(21) BR 11 2015 023402-0 A2	Código 6.21 - Exigência preliminar - pedidos com buscas realizadas por outros Escritórios de Patentes (22) 17/03/2014 (51) C07K 14/435 (1995.01), A61K 39/00 (1974.07), C07K 14/475 (1995.01), C07K 14/485 (1995.01) (71) BIOVEN 3 LIMITED (BM)
(21) BR 11 2015 023457-7 A2	Código 6.21 - Exigência preliminar - pedidos com buscas realizadas por outros Escritórios de Patentes (22) 21/02/2014 (51) C09J 4/00 (1990.01), C08F 222/32 (1974.07) (71) HENKEL IP & HOLDING GMBH (DE)
(21) BR 11 2015 023466-6 A2	Código 6.21 - Exigência preliminar - pedidos com buscas realizadas por outros Escritórios de Patentes (22) 07/03/2014 (51) C09J 7/00 (1968.09), C09J 175/04 (1990.01), C08J 5/18 (1974.07) (71) SNOTCO, LLC (US)
(21) BR 11 2015 023467-4 A2	Código 6.21 - Exigência preliminar - pedidos com buscas realizadas por outros Escritórios de Patentes (22) 10/03/2014 (51) C09D 4/00 (1990.01), C08F 220/10 (1974.07), C08F 220/24 (1974.07),

	C08F 230/08 (1974.07), C09D 133/08 (1990.01), C09D 183/00 (1990.01) (71) SWIMC LLC (US)
(21) BR 11 2015 023492-5 A2	Código 6.21 - Exigência preliminar - pedidos com buscas realizadas por outros Escritórios de Patentes (22) 14/03/2014 (51) C01G 23/047 (1980.01), C01G 23/053 (1980.01) (71) CRISTAL INORGANIC CHEMICALS SWITZERLAND LTD. (CH)
(21) BR 11 2015 023500-0 A2	Código 6.21 - Exigência preliminar - pedidos com buscas realizadas por outros Escritórios de Patentes (22) 14/03/2014 (51) C07K 14/435 (1995.01), A61K 38/17 (1995.01) (71) THE REGENTS OF THE UNIVERSITY OF CALIFORNIA (US)
(21) BR 11 2015 023501-8 A2	Código 6.21 - Exigência preliminar - pedidos com buscas realizadas por outros Escritórios de Patentes (22) 14/03/2014 (51) C01B 31/00 (1968.09) (71) WEST VIRGINIA UNIVERSITY RESEARCH CORPORATION (US)
(21) BR 11 2015 023525-5 A2	Código 6.21 - Exigência preliminar - pedidos com buscas realizadas por outros Escritórios de Patentes (22) 14/03/2014 (51) C09D 175/04 (1990.01), C09D 163/00 (1990.01) (71) LAKE REGION MANUFACTURING, INC. d/b/a LAKE REGION MEDICAL (US)
(21) BR 11 2015 023555-7 A2	Código 6.21 - Exigência preliminar - pedidos com buscas realizadas por outros Escritórios de Patentes (22) 12/03/2014 (51) C09F 7/00 (1968.09) (71) RENEWABLE ENERGY GROUP, INC. (US)
(21) BR 11 2015 023583-2 A2	Código 6.21 - Exigência preliminar - pedidos com buscas realizadas por outros Escritórios de Patentes (22) 14/03/2014 (51) B01D 3/06 (1968.09) (71) DOW GLOBAL TECHNOLOGIES LLC (US) ; CARGILL, INCORPORATED (US)
(21) BR 11 2015 023590-5 A2	Código 6.21 - Exigência preliminar - pedidos com buscas realizadas por outros Escritórios de Patentes

	(22) 07/03/2014 (51) C09D 5/00 (1968.09) (71) PPG INDUSTRIES OHIO, INC. (US)
(21) BR 11 2015 023591-3 A2	Código 6.21 - Exigência preliminar - pedidos com buscas realizadas por outros Escritórios de Patentes (22) 17/03/2014 (51) C07D 239/47 (1980.01), A61K 31/513 (2000.01) (71) REXAHN PHARMACEUTICALS, INC. (US)
(21) BR 11 2015 023622-7 A2	Código 6.21 - Exigência preliminar - pedidos com buscas realizadas por outros Escritórios de Patentes (22) 14/03/2014 (51) C09B 67/02 (1980.01), C09B 67/08 (1980.01), A61K 8/11 (2006.01), B41M 5/28 (1990.01) (71) CHROMATIC TECHNOLOGIES INC. (US)
(21) BR 11 2015 023679-0 A2	Código 6.21 - Exigência preliminar - pedidos com buscas realizadas por outros Escritórios de Patentes (22) 17/03/2014 (51) A61K 39/00 (1974.07), C12N 5/10 (1990.01), A61P 35/00 (2000.01), A61P 37/06 (2000.01) (71) MEMORIAL SLOAN-KETTERING CANCER CENTER (US)
(21) BR 11 2015 023690-1 A2	Código 6.21 - Exigência preliminar - pedidos com buscas realizadas por outros Escritórios de Patentes (22) 12/03/2014 (51) D03D 15/00 (1968.09), D03D 1/00 (1968.09) (71) HONEYWELL INTERNATIONAL INC. (US)
(21) BR 11 2015 023735-5 A2	Código 6.21 - Exigência preliminar - pedidos com buscas realizadas por outros Escritórios de Patentes (22) 11/03/2014 (51) C09K 8/80 (2006.01), C09K 8/62 (2006.01), E21B 43/267 (1980.01) (71) BASF SE (DE)
(21) BR 11 2015 023827-0 A2	Código 6.21 - Exigência preliminar - pedidos com buscas realizadas por outros Escritórios de Patentes (22) 27/03/2014 (51) C11D 1/00 (1968.09), C11D 1/44 (1968.09), C11D 3/37 (1974.07) (71) The Procter & Gamble Company (US)
(21) BR 11 2015 023859-9 A2	Código 6.21 - Exigência preliminar - pedidos com buscas realizadas por outros

	<p>Escritórios de Patentes (22) 02/04/2014 (51) C09J 5/02 (1968.09), C23C 18/12 (1985.01), C23C 18/04 (1985.01), B64F 5/00 (1968.09), C23C 28/00 (1985.01) (71) THE BOEING COMPANY (US)</p>
--	--

(21) BR 11 2015 023886-6 A2	<p>Código 6.21 - Exigência preliminar - pedidos com buscas realizadas por outros Escritórios de Patentes (22) 17/03/2014 (51) C07K 14/295 (1995.01), A61K 39/118 (1980.01) (71) STATENS SERUM INSTITUT (DK)</p>
------------------------------------	--

(21) BR 11 2015 023943-9 A2	<p>Código 6.21 - Exigência preliminar - pedidos com buscas realizadas por outros Escritórios de Patentes (22) 25/03/2014 (51) C09J 153/02 (1990.01) (71) HENKEL AG & CO. KGAA (DE)</p>
------------------------------------	---

(21) BR 11 2015 023968-4 A2	<p>Código 6.21 - Exigência preliminar - pedidos com buscas realizadas por outros Escritórios de Patentes (22) 19/03/2014 (51) A61K 39/00 (1974.07) (71) GLOBEIMMUNE, INC. (US) ; THE UNITED STATES OF AMERICA AS REPRESENTED BY THE DEPARTMENT OF HEALTH AND HUMAN SERVICES (US)</p>
------------------------------------	---

(21) BR 11 2015 023999-4 A2	<p>Código 6.21 - Exigência preliminar - pedidos com buscas realizadas por outros Escritórios de Patentes (22) 14/03/2014 (51) C09D 11/00 (1968.09), B41M 1/34 (1968.09), B41M 5/00 (1968.09) (71) LAMBERTI SpA (IT)</p>
------------------------------------	--

(21) BR 11 2015 024045-3 A2	<p>Código 6.21 - Exigência preliminar - pedidos com buscas realizadas por outros Escritórios de Patentes (22) 24/03/2014 (51) C09D 5/18 (1968.09), C09D 7/00 (1968.09) (71) FÜRSTENBERG AMFI-FLOOR LTD (LV)</p>
------------------------------------	--

(21) BR 11 2015 024069-0 A2	<p>Código 6.21 - Exigência preliminar - pedidos com buscas realizadas por outros Escritórios de Patentes (22) 17/03/2014 (51) B01J 37/00 (1974.07), B01J 29/08 (1974.07), B01J 29/16 (1974.07), C10G 11/05 (1980.01)</p>
------------------------------------	--

(71) COSMO OIL CO., LTD. (JP)

(21) BR 11 2015 024109-3 A2 Código 6.21 - Exigência preliminar - pedidos com buscas realizadas por outros Escritórios de Patentes
(22) 17/03/2014
(51) C07C 275/28 (1990.01), C07C 273/18 (1990.01)
(71) F. HOFFMANN-LA ROCHE AG (CH)

(21) BR 11 2015 024204-9 A2 Código 6.21 - Exigência preliminar - pedidos com buscas realizadas por outros Escritórios de Patentes
(22) 24/03/2014
(51) A23C 9/12 (1968.09), A61P 7/06 (2000.01)
(71) N.V. NUTRICIA (NL)

(21) BR 11 2015 024206-5 A2 Código 6.21 - Exigência preliminar - pedidos com buscas realizadas por outros Escritórios de Patentes
(22) 24/03/2014
(51) A23L 1/30 (1968.09), A23L 1/304 (1985.01), A23C 9/12 (1968.09), A23L 1/308 (1985.01), A23L 1/29 (1985.01), A61K 31/702 (2000.01), A61K 35/74 (1974.07)
(71) N.V. NUTRICIA (NL)

(21) BR 11 2015 024218-9 A2 Código 6.21 - Exigência preliminar - pedidos com buscas realizadas por outros Escritórios de Patentes
(22) 26/03/2014
(51) C07C 5/48 (1974.07), C07C 11/167 (1980.01), B01J 23/88 (1974.07), C07B 61/00 (1985.01)
(71) ASAHI KASEI CHEMICALS CORPORATION (JP)

(21) BR 11 2015 024224-3 A2 Código 6.21 - Exigência preliminar - pedidos com buscas realizadas por outros Escritórios de Patentes
(22) 01/04/2014
(51) C07C 29/132 (1980.01), C07C 29/60 (1980.01), C07C 31/20 (1968.09)
(71) SHELL INTERNATIONALE RESEARCH MAATSCHAPPIJ B.V. (NL)

(21) BR 11 2015 024410-6 A2 Código 6.21 - Exigência preliminar - pedidos com buscas realizadas por outros Escritórios de Patentes
(22) 11/03/2014
(51) C11D 3/00 (1968.09), C11D 1/62 (1968.09), C11D 3/04 (1968.09), C11D 11/00 (1968.09), C11D 3/50 (1968.09)
(71) UNILEVER N.V. (NL)

(21) BR 11 2015 024423-8 A2 Código 6.21 - Exigência preliminar - pedidos com buscas realizadas por outros

	<p>Escritórios de Patentes (22) 24/03/2014 (51) C07K 14/565 (1995.01), A61K 38/00 (1995.01), A61P 1/16 (2000.01), A61P 25/00 (2000.01), A61P 31/14 (2000.01), A61P 35/00 (2000.01) (71) GLYTECH, INC. (JP)</p>
(21) BR 11 2015 024530-7 A2	<p>Código 6.21 - Exigência preliminar - pedidos com buscas realizadas por outros Escritórios de Patentes (22) 26/03/2014 (51) C07D 471/04 (1974.07), A61K 31/4375 (2000.01), A61P 11/00 (2000.01) (71) GLAXOSMITHKLINE INTELLECTUAL PROPERTY DEVELOPMENT LIMITED (GB)</p>
(21) BR 11 2015 024583-8 A2	<p>Código 6.21 - Exigência preliminar - pedidos com buscas realizadas por outros Escritórios de Patentes (22) 28/03/2014 (51) C07K 7/06 (1985.01), A61K 39/00 (1974.07), A61P 35/00 (2000.01), C07K 7/08 (1985.01), C07K 14/00 (1995.01) (71) SUMITOMO DAINIPPON PHARMA CO., LTD. (JP) ; INTERNATIONAL INSTITUTE OF CANCER IMMUNOLOGY, INC. (JP)</p>
(21) BR 11 2015 024589-7 A2	<p>Código 6.21 - Exigência preliminar - pedidos com buscas realizadas por outros Escritórios de Patentes (22) 24/01/2014 (51) C07C 7/04 (1968.09) (71) LINDE PROCESS PLANTS, INC. (US)</p>
(21) BR 11 2015 024595-1 A2	<p>Código 6.21 - Exigência preliminar - pedidos com buscas realizadas por outros Escritórios de Patentes (22) 20/03/2014 (51) C07C 7/20 (1980.01), C07B 63/04 (1985.01), C08F 2/40 (1974.07), C09K 15/18 (1974.07), C09K 15/24 (1974.07) (71) DORF KETAL CHEMICALS (I) PRIVATE LIMITED (IN)</p>
(21) BR 11 2015 024638-9 A2	<p>Código 6.21 - Exigência preliminar - pedidos com buscas realizadas por outros Escritórios de Patentes (22) 27/03/2014 (51) C07D 471/04 (1974.07), A61K 31/437 (2000.01), A61K 31/438 (2000.01), A61K 31/4545 (2000.01), A61K 31/496 (2000.01), A61K 31/4985 (2000.01), A61K 31/5377 (2000.01), A61K 31/541 (2000.01), A61K 31/553 (2000.01), A61P 1/04 (2000.01), A61P 17/00 (2000.01), A61P 17/06 (2000.01), A61P 19/08 (2000.01), A61P 25/00 (2000.01), A61P 29/00 (2000.01), A61P 37/02 (2000.01), A61P 37/06 (2000.01), A61P 43/00 (2000.01), C07D 519/00 (1974.07)</p>

(71) TAKEDA PHARMACEUTICAL COMPANY LIMITED (JP)

(21) BR 11 2015 024827-6 A2 Código 6.21 - Exigência preliminar - pedidos com buscas realizadas por outros Escritórios de Patentes
(22) 28/03/2014
(51) C07C 263/04 (1990.01), C07C 263/20 (1990.01), C07C 265/14 (1990.01), C07C 269/04 (1990.01), C07C 271/06 (1990.01)
(71) ASAHI KASEI CHEMICALS CORPORATION (JP)

(21) BR 11 2015 024860-8 A2 Código 6.21 - Exigência preliminar - pedidos com buscas realizadas por outros Escritórios de Patentes
(22) 28/03/2014
(51) A61K 39/00 (1974.07), A61K 39/38 (1974.07)
(71) INFECTIOUS DISEASE RESEARCH INSTITUTE (US)

(21) BR 11 2015 025013-0 A2 Código 6.21 - Exigência preliminar - pedidos com buscas realizadas por outros Escritórios de Patentes
(22) 28/03/2014
(51) B01J 23/28 (1974.07), B01J 23/04 (1974.07), B01J 32/00 (1985.01), B01J 23/887 (1995.01), B01J 27/18 (1974.07), C07C 319/02 (1990.01), C07C 321/04 (1990.01), B01J 37/20 (1974.07), B01J 37/02 (1974.07)
(71) ARKEMA FRANCE (FR)

(21) BR 11 2015 025248-6 A2 Código 6.21 - Exigência preliminar - pedidos com buscas realizadas por outros Escritórios de Patentes
(22) 20/03/2014
(51) C10G 3/00 (1968.09), C10L 1/02 (1968.09), C11C 3/12 (1968.09)
(71) UPM-KYMMENE CORPORATION (FI)

(21) BR 11 2015 025257-5 A2 Código 6.21 - Exigência preliminar - pedidos com buscas realizadas por outros Escritórios de Patentes
(22) 03/04/2014
(51) A61K 39/35 (1980.01), A61K 39/39 (1980.01), A61P 37/08 (2000.01)
(71) INMUNOTEK, S.L. (ES)

(21) BR 11 2015 025306-7 A2 Código 6.21 - Exigência preliminar - pedidos com buscas realizadas por outros Escritórios de Patentes
(22) 01/04/2014
(51) C07K 16/28 (1995.01), C07K 16/40 (1995.01), C07K 16/30 (1995.01), C07K 16/46 (1995.01), A61K 39/395 (1980.01), A61P 35/00 (2000.01)
(71) ROCHE GLYCART AG (CH)

(21) BR 11 2015 025460-8 A2 Código 6.21 - Exigência preliminar - pedidos com buscas realizadas por outros

	Escritórios de Patentes (22) 07/04/2014 (51) A61K 39/00 (1974.07), A61P 35/00 (2000.01) (71) THE BROAD INSTITUTE, INC. (US) ; DANA-FARBER CANCER INSTITUTE, INC. (US) ; THE GENERAL HOSPITAL CORPORATION (US)
(21) BR 11 2015 025675-9 A2	Código 6.21 - Exigência preliminar - pedidos com buscas realizadas por outros Escritórios de Patentes (22) 10/04/2014 (51) C07D 403/12 (1974.07), C07D 417/12 (1974.07), A61K 31/4178 (2000.01), A61K 31/4184 (2000.01), A61K 31/427 (2000.01), A61K 31/428 (2000.01), A61P 1/16 (2000.01), A61P 3/10 (2000.01), A61P 7/06 (2000.01), A61P 9/00 (2000.01), A61P 25/28 (2000.01), A61P 25/32 (2000.01), A61P 31/00 (2000.01), A61P 31/12 (2000.01), A61P 35/00 (2000.01), A61P 39/06 (2000.01), A61P 43/00 (2000.01) (71) TREAMID THERAPEUTICS GMBH (DE)
(21) BR 11 2015 025854-9 A2	Código 6.21 - Exigência preliminar - pedidos com buscas realizadas por outros Escritórios de Patentes (22) 10/04/2014 (51) A61K 38/16 (1995.01), A61P 1/00 (2000.01), A61P 17/00 (2000.01), A61P 19/00 (2000.01), A61P 29/00 (2000.01), A61P 37/00 (2000.01) (71) 4d Pharma Research Limited (GB)
(21) BR 11 2015 025961-8 A2	Código 6.21 - Exigência preliminar - pedidos com buscas realizadas por outros Escritórios de Patentes (22) 15/04/2014 (51) C07K 5/113 (1995.01), C07K 5/02 (1985.01), A61K 38/07 (1995.01), C07K 5/093 (1995.01), C07K 5/083 (1995.01), C07K 5/09 (1995.01) (71) LUBRIZOL ADVANCED MATERIALS, INC. (US)
(21) BR 11 2015 026207-4 A2	Código 6.21 - Exigência preliminar - pedidos com buscas realizadas por outros Escritórios de Patentes (22) 17/04/2014 (51) A23L 1/30 (1968.09), A23L 1/305 (1985.01), A61K 38/01 (1995.01), A61K 31/195 (1974.07), A61P 25/00 (2000.01), A61P 25/28 (2000.01) (71) N.V. NUTRICIA (NL)
(21) BR 11 2015 026300-3 A2	Código 6.21 - Exigência preliminar - pedidos com buscas realizadas por outros Escritórios de Patentes (22) 16/04/2014 (51) C07D 471/04 (1974.07), A61K 31/4985 (2000.01) (71) SIGNAL PHARMACEUTICALS, LLC (US)

(21) BR 11 2015 026380-1 A2	<p>Código 6.21 - Exigência preliminar - pedidos com buscas realizadas por outros Escritórios de Patentes</p> <p>(22) 17/04/2014</p> <p>(51) C07J 3/00 (1974.07), C07J 7/00 (1974.07), C07J 15/00 (1974.07), A61K 31/57 (1974.07), A61K 31/573 (2000.01), A61K 31/58 (1974.07), A61P 25/00 (2000.01)</p> <p>(71) SAGE THERAPEUTICS, INC. (US)</p>
(21) BR 11 2015 026418-2 A2	<p>Código 6.21 - Exigência preliminar - pedidos com buscas realizadas por outros Escritórios de Patentes</p> <p>(22) 16/04/2014</p> <p>(51) A61K 9/20 (1974.07), A61P 35/00 (2000.01), A61P 29/00 (2000.01)</p> <p>(71) MURRAY AND POOLE ENTERPRISES LIMITED (GB)</p>
(21) BR 11 2015 026512-0 A2	<p>Código 6.21 - Exigência preliminar - pedidos com buscas realizadas por outros Escritórios de Patentes</p> <p>(22) 18/04/2014</p> <p>(51) C07D 413/12 (1974.07), C07D 403/12 (1974.07), C07D 417/12 (1974.07), A61K 31/423 (2000.01), A61K 31/428 (2000.01), A61K 31/498 (2000.01), A61P 25/14 (2000.01), A61P 25/16 (2000.01), A61P 25/28 (2000.01), A61P 25/36 (2000.01)</p> <p>(71) ASTELLAS PHARMA INC. (JP)</p>
(21) BR 11 2015 026514-6 A2	<p>Código 6.21 - Exigência preliminar - pedidos com buscas realizadas por outros Escritórios de Patentes</p> <p>(22) 21/04/2014</p> <p>(51) C07D 498/14 (1974.07), A61K 31/5383 (2000.01), A61P 25/00 (2000.01)</p> <p>(71) ESTEVE PHARMACEUTICALS, S.A. (ES)</p>
(21) BR 11 2015 026605-3 A2	<p>Código 6.21 - Exigência preliminar - pedidos com buscas realizadas por outros Escritórios de Patentes</p> <p>(22) 08/05/2014</p> <p>(51) A23K 1/165 (1968.09), A23K 1/18 (1968.09), A61K 38/44 (1995.01), A61P 1/12 (2000.01)</p> <p>(71) NOVOZYMES A/S (DK)</p>
(21) BR 11 2015 026711-4 A2	<p>Código 6.21 - Exigência preliminar - pedidos com buscas realizadas por outros Escritórios de Patentes</p> <p>(22) 25/04/2014</p> <p>(51) C07D 281/10 (1974.07), A61K 31/554 (2000.01), A61P 1/16 (2000.01)</p> <p>(71) ELOBIX AB (SE)</p>

(21) BR 11 2015 027440-4 A2	Código 6.21 - Exigência preliminar - pedidos com buscas realizadas por outros Escritórios de Patentes (22) 04/03/2014 (51) C07D 487/04 (1974.07), C07D 471/02 (1974.07), A61K 31/503 (2000.01), A61K 31/4745 (2000.01), A61P 29/00 (2000.01), A61P 35/00 (2000.01) (71) JIANGSU HANSOH PHARMACEUTICAL CO., LTD. (CN)
(21) BR 11 2015 027537-0 A2	Código 6.21 - Exigência preliminar - pedidos com buscas realizadas por outros Escritórios de Patentes (22) 09/05/2014 (51) A23D 9/00 (1990.01), A61K 36/13 (2006.01), C11C 1/04 (1968.09) (71) HANKKIJA OY (FI)
(21) BR 11 2015 027760-8 A8	Código 6.21 - Exigência preliminar - pedidos com buscas realizadas por outros Escritórios de Patentes (22) 23/04/2014 (51) C07D 487/04 (1974.07), A61K 31/53 (1974.07), A61P 25/18 (2000.01) (71) PFIZER INC. (US)
(21) BR 11 2015 027976-7 A2	Código 6.21 - Exigência preliminar - pedidos com buscas realizadas por outros Escritórios de Patentes (22) 07/05/2014 (51) A23L 1/0524 (1990.01), A23L 1/0526 (1990.01), A23L 1/29 (1985.01), A61P 1/04 (2000.01) (71) UNITED PHARMACEUTICALS (FR)
(21) BR 11 2015 028017-0 A2	Código 6.21 - Exigência preliminar - pedidos com buscas realizadas por outros Escritórios de Patentes (22) 08/05/2014 (51) C07D 413/04 (1974.07), C07D 413/14 (1974.07), C07D 417/14 (1974.07), A61K 31/422 (2000.01), A61P 35/00 (2000.01) (71) GILEAD SCIENCES, INC. (US)
(21) BR 11 2015 028152-4 A2	Código 6.21 - Exigência preliminar - pedidos com buscas realizadas por outros Escritórios de Patentes (22) 08/05/2014 (51) A61K 31/517 (2000.01), A61K 31/4375 (2000.01) (71) GILEAD APOLLO, LLC (US)
(21) BR 11 2015 028173-7 A2	Código 6.21 - Exigência preliminar - pedidos com buscas realizadas por outros Escritórios de Patentes (22) 08/05/2014 (51) A61K 31/38 (1974.07), C07D 495/04 (1974.07)

	(71) GILEAD APOLLO, LLC (US)
--	------------------------------

(21) BR 11 2015 028214-8 A2	Código 6.21 - Exigência preliminar - pedidos com buscas realizadas por outros Escritórios de Patentes (22) 08/05/2014 (51) A61K 31/517 (2000.01), A61K 31/4375 (2000.01) (71) GILEAD APOLLO, LLC (US)
------------------------------------	--

(21) BR 11 2015 028215-6 A2	Código 6.21 - Exigência preliminar - pedidos com buscas realizadas por outros Escritórios de Patentes (22) 12/05/2014 (51) C07D 403/12 (1974.07), C07D 401/14 (1974.07), C07D 213/74 (1974.07), C07D 401/12 (1974.07), C07D 413/12 (1974.07), C07D 417/12 (1974.07), C07D 417/14 (1974.07), C07D 495/04 (1974.07), C07D 285/08 (1974.07), A61K 31/4427 (2000.01), A61K 31/4439 (2000.01), A61K 31/501 (2000.01), A61K 31/497 (2000.01), A61K 31/506 (2000.01), A61K 31/433 (2000.01) (71) KARUS THERAPEUTICS LTD (GB)
------------------------------------	--

(21) BR 11 2015 028291-1 A2	Código 6.21 - Exigência preliminar - pedidos com buscas realizadas por outros Escritórios de Patentes (22) 12/05/2014 (51) A61K 9/70 (1974.07), A61K 31/445 (1974.07) (71) CTC BIO, INC. (KR)
------------------------------------	--

(21) BR 11 2015 028312-8 A2	Código 6.21 - Exigência preliminar - pedidos com buscas realizadas por outros Escritórios de Patentes (22) 16/05/2014 (51) A23D 9/007 (1995.01), A23D 9/02 (1990.01) (71) DOW GLOBAL TECHNOLOGIES LLC (US)
------------------------------------	---

(21) BR 11 2015 028461-2 A2	Código 6.21 - Exigência preliminar - pedidos com buscas realizadas por outros Escritórios de Patentes (22) 16/05/2014 (51) C07D 207/40 (1974.07), A61K 31/401 (2000.01), A61P 31/00 (2000.01) (71) JANSSEN SCIENCES IRELAND UC (IE)
------------------------------------	--

(21) BR 11 2015 028499-0 A2	Código 6.21 - Exigência preliminar - pedidos com buscas realizadas por outros Escritórios de Patentes (22) 25/10/2013 (51) C07K 7/08 (1985.01), A61K 38/10 (1995.01), A61P 37/08 (2000.01) (71) CAREGEN CO., LTD. (KR)
------------------------------------	---

(21) BR 11 2015 028501-5 A2	Código 6.21 - Exigência preliminar - pedidos com buscas realizadas por outros
------------------------------------	---

	Escritórios de Patentes (22) 16/05/2014 (51) C07D 403/14 (1974.07), A61K 31/4155 (2000.01), A61P 37/00 (2000.01), A61P 35/00 (2000.01), A61P 29/00 (2000.01) (71) INCYTE CORPORATION (US)
(21) BR 11 2015 028692-5 A8	Código 6.21 - Exigência preliminar - pedidos com buscas realizadas por outros Escritórios de Patentes (22) 16/05/2014 (51) A61K 35/74 (1974.07), A61P 15/14 (2000.01) (71) ASAHI CALPIS WELLNESS CO., LTD. (JP)
(21) BR 11 2015 028764-6 A2	Código 6.21 - Exigência preliminar - pedidos com buscas realizadas por outros Escritórios de Patentes (22) 15/05/2014 (51) A61K 31/7072 (2000.01), A61K 31/7076 (2000.01), C07H 19/04 (1974.07) (71) RIBOSCIENCE LLC (US)
(21) BR 11 2015 028832-4 A2	Código 6.21 - Exigência preliminar - pedidos com buscas realizadas por outros Escritórios de Patentes (22) 08/07/2014 (51) D21H 21/10 (1990.01), D21F 1/66 (1968.09) (71) ECOLAB USA INC (US)
(21) BR 11 2015 028834-0 A2	Código 6.21 - Exigência preliminar - pedidos com buscas realizadas por outros Escritórios de Patentes (22) 19/07/2014 (51) D21C 3/22 (1968.09), D21C 9/00 (1968.09), D21C 7/14 (1968.09), D21C 11/10 (1968.09) (71) ECOLAB USA INC (US)
(21) BR 11 2015 028879-0 A2	Código 6.21 - Exigência preliminar - pedidos com buscas realizadas por outros Escritórios de Patentes (22) 23/05/2014 (51) C07D 403/14 (1974.07), C07D 417/14 (1974.07), C07D 471/04 (1974.07), A61K 31/4725 (2000.01), A61P 27/00 (2000.01) (71) KALVISTA PHARMACEUTICALS LIMITED (GB)
(21) BR 11 2015 028890-1 A2	Código 6.21 - Exigência preliminar - pedidos com buscas realizadas por outros Escritórios de Patentes (22) 23/05/2014 (51) C07D 401/06 (1974.07), A61K 31/506 (2000.01) (71) JANSSEN SCIENCES IRELAND UC (IE)

(21) BR 11 2015 028976-2 A2	<p>Código 6.21 - Exigência preliminar - pedidos com buscas realizadas por outros Escritórios de Patentes</p> <p>(22) 20/05/2014</p> <p>(51) C12Q 1/68 (1980.01), C12N 15/10 (1990.01), C12N 15/63 (1990.01), C12N 15/67 (1990.01), C40B 40/02 (2006.01), C40B 40/06 (2006.01)</p> <p>(71) BIOSYNTIA APS (DK)</p>
(21) BR 11 2015 029136-8 A2	<p>Código 6.21 - Exigência preliminar - pedidos com buscas realizadas por outros Escritórios de Patentes</p> <p>(22) 15/05/2014</p> <p>(51) D04B 15/68 (1968.09), D04B 15/82 (1968.09), D04B 15/32 (1968.09)</p> <p>(71) SANTONI S.P.A. (IT)</p>
(21) BR 11 2015 029142-2 A2	<p>Código 6.21 - Exigência preliminar - pedidos com buscas realizadas por outros Escritórios de Patentes</p> <p>(22) 15/05/2014</p> <p>(51) D04B 15/08 (1968.09), D04B 15/82 (1968.09), D04B 15/32 (1968.09)</p> <p>(71) SANTONI S.P.A. (IT)</p>
(21) BR 11 2015 029163-5 A2	<p>Código 6.21 - Exigência preliminar - pedidos com buscas realizadas por outros Escritórios de Patentes</p> <p>(22) 23/05/2014</p> <p>(51) D01F 1/10 (1974.07), D01F 6/04 (1974.07)</p> <p>(71) DSM IP ASSETS B.V. (NL)</p>
(21) BR 11 2015 029392-1 A2	<p>Código 6.21 - Exigência preliminar - pedidos com buscas realizadas por outros Escritórios de Patentes</p> <p>(22) 22/05/2014</p> <p>(51) D04H 1/4209 (2012.01)</p> <p>(71) SAINT-GOBAIN ISOVER (FR)</p>
(21) BR 11 2015 029404-9 A2	<p>Código 6.21 - Exigência preliminar - pedidos com buscas realizadas por outros Escritórios de Patentes</p> <p>(22) 22/05/2014</p> <p>(51) C09K 8/467 (2006.01), C04B 24/24 (1985.01), C04B 28/02 (1985.01), C04B 26/02 (1985.01), C04B 28/00 (1985.01), C04B 28/04 (1985.01), C04B 28/06 (1985.01), C04B 28/08 (1985.01), C04B 28/18 (1985.01), C04B 28/32 (1985.01), C04B 28/34 (1985.01)</p> <p>(71) SCHLUMBERGER TECHNOLOGY B.V. (NL)</p>
(21) BR 11 2015 029410-3 A2	<p>Código 6.21 - Exigência preliminar - pedidos com buscas realizadas por outros Escritórios de Patentes</p>

	(22) 27/05/2014 (51) D21F 3/02 (1968.09), D21G 1/00 (1968.09) (71) ANDRITZ KÜSTERS GMBH (DE)
(21) BR 11 2015 029426-0 A2	Código 6.21 - Exigência preliminar - pedidos com buscas realizadas por outros Escritórios de Patentes (22) 03/06/2014 (51) C09K 8/528 (2006.01), C09K 8/74 (2006.01) (71) AKZO NOBEL CHEMICALS INTERNATIONAL B.V. (NL)
(21) BR 11 2015 029500-2 A2	Código 6.21 - Exigência preliminar - pedidos com buscas realizadas por outros Escritórios de Patentes (22) 18/07/2014 (51) C09K 21/12 (1985.01), C08K 3/26 (1974.07), C08K 3/32 (1974.07), C08K 5/3477 (1990.01), C08L 101/00 (1974.07), C09K 21/02 (1985.01) (71) ADEKA CORPORATION (JP)
(21) BR 11 2015 029507-0 A2	Código 6.21 - Exigência preliminar - pedidos com buscas realizadas por outros Escritórios de Patentes (22) 06/06/2014 (51) D01F 8/06 (1974.07) (71) KIMBERLY-CLARK WORLDWIDE, INC. (US)
(21) BR 11 2015 029544-4 A2	Código 6.21 - Exigência preliminar - pedidos com buscas realizadas por outros Escritórios de Patentes (22) 13/05/2014 (51) C11D 7/26 (1968.09), C11D 7/32 (1968.09), C11D 7/34 (1968.09) (71) BASF SE (DE)
(21) BR 11 2015 029557-6 A2	Código 6.21 - Exigência preliminar - pedidos com buscas realizadas por outros Escritórios de Patentes (22) 13/05/2014 (51) C11D 3/33 (1974.07), C11D 3/37 (1974.07), C11D 7/32 (1968.09) (71) BASF SE (DE)
(21) BR 11 2015 029589-4 A2	Código 6.21 - Exigência preliminar - pedidos com buscas realizadas por outros Escritórios de Patentes (22) 31/07/2014 (51) C09K 8/035 (2006.01), C07C 219/06 (1990.01), C07C 219/08 (1990.01), C10L 3/10 (1990.01) (71) M-I DRILLING FLUIDS UK LIMITED (GB)
(21) BR 11 2015 029630-0 A2	Código 6.21 - Exigência preliminar - pedidos com buscas realizadas por outros

	Escritórios de Patentes (22) 30/05/2014 (51) D01F 8/06 (1974.07), D01F 8/14 (1974.07), D01D 5/34 (1980.01), D01D 5/32 (1980.01), D01F 1/10 (1974.07), D02G 1/00 (1968.09), D04H 1/42 (1968.09), D04H 1/54 (1968.09) (71) ES FIBERVISIONS CO., LTD (JP) ; ES FIBERVISIONS HONG KONG LIMITED (CN) ; ES FIBERVISIONS LP (US) ; ES FIBERVISIONS APS (DK)
(21) BR 11 2015 029659-9 A2	Código 6.21 - Exigência preliminar - pedidos com buscas realizadas por outros Escritórios de Patentes (22) 27/06/2014 (51) D06F 37/24 (1968.09) (71) SAMSUNG ELECTRONICS CO., LTD. (KR)
(21) BR 11 2015 029686-6 A2	Código 6.21 - Exigência preliminar - pedidos com buscas realizadas por outros Escritórios de Patentes (22) 28/05/2014 (51) C09K 9/02 (1974.07), C11D 3/40 (1968.09), A61Q 11/02 (2006.01), D06P 1/00 (1968.09) (71) The Procter & Gamble Company (US)
(21) BR 11 2015 029789-7 A2	Código 6.21 - Exigência preliminar - pedidos com buscas realizadas por outros Escritórios de Patentes (22) 21/05/2014 (51) C11D 1/06 (1968.09), C11D 1/66 (1968.09), C11D 1/83 (1968.09), C11D 3/14 (1968.09), C11D 17/06 (1968.09) (71) UNILEVER N.V. (NL)
(21) BR 11 2015 029817-6 A2	Código 6.21 - Exigência preliminar - pedidos com buscas realizadas por outros Escritórios de Patentes (22) 29/05/2014 (51) D01F 6/70 (1974.07) (71) INVISTA TECHNOLOGIES S.A.R.L. (CH)
(21) BR 11 2015 029841-9 A2	Código 6.21 - Exigência preliminar - pedidos com buscas realizadas por outros Escritórios de Patentes (22) 19/05/2014 (51) D04B 15/88 (1968.09), D04B 35/34 (1968.09) (71) SANTONI S.P.A. (IT)
(21) BR 11 2015 029846-0 A2	Código 6.21 - Exigência preliminar - pedidos com buscas realizadas por outros Escritórios de Patentes (22) 15/05/2014

	(51) D04B 15/00 (1968.09) (71) SANTONI S.P.A. (IT)
(21) BR 11 2015 029859-1 A2	Código 6.21 - Exigência preliminar - pedidos com buscas realizadas por outros Escritórios de Patentes (22) 09/05/2014 (51) D21C 11/00 (1968.09), D21C 11/04 (1968.09), C07G 1/00 (1968.09), C08H 7/00 (1968.09) (71) SUNCARBON AB (SE)
(21) BR 11 2015 029876-1 A2	Código 6.21 - Exigência preliminar - pedidos com buscas realizadas por outros Escritórios de Patentes (22) 23/05/2014 (51) C09K 21/14 (1985.01), C08F 230/02 (1974.07) (71) LUBRIZOL ADVANCED MATERIALS, INC. (US)
(21) BR 11 2015 029996-2 A2	Código 6.21 - Exigência preliminar - pedidos com buscas realizadas por outros Escritórios de Patentes (22) 28/05/2014 (51) C09C 1/36 (1968.09) (71) BASF SE (DE)
(21) BR 11 2015 030059-6 A2	Código 6.21 - Exigência preliminar - pedidos com buscas realizadas por outros Escritórios de Patentes (22) 16/06/2014 (51) C09D 183/04 (1990.01), B05D 1/06 (1974.07), C09D 5/03 (1985.01), C08K 3/22 (1974.07) (71) AKZO NOBEL COATINGS INTERNATIONAL B.V. (NL)
(21) BR 11 2015 030107-0 A2	Código 6.21 - Exigência preliminar - pedidos com buscas realizadas por outros Escritórios de Patentes (22) 13/06/2014 (51) C09K 3/14 (1968.09) (71) CENTER FOR ABRASIVES AND REFRACTORIES RESEARCH & DEVELOPMENT C.A.R.R.D. GMBH (AT)
(21) BR 11 2015 030200-9 A2	Código 6.21 - Exigência preliminar - pedidos com buscas realizadas por outros Escritórios de Patentes (22) 22/05/2014 (51) C09D 175/04 (1990.01), C08G 18/48 (1974.07) (71) SWIMC LLC (US)
(21) BR 11 2015 030202-5 A2	Código 6.21 - Exigência preliminar - pedidos com buscas realizadas por outros

	Escritórios de Patentes (22) 06/06/2014 (51) D21C 9/08 (1968.09), D21H 17/67 (1990.01), D21H 17/69 (1990.01), D21H 21/02 (1990.01), D21H 21/30 (1990.01) (71) IMERYS MINERALS LIMITED (GB)
(21) BR 11 2015 030260-2 A2	Código 6.21 - Exigência preliminar - pedidos com buscas realizadas por outros Escritórios de Patentes (22) 03/06/2014 (51) C09K 8/035 (2006.01), C09K 8/04 (2006.01), E21B 43/22 (1968.09) (71) TUCC TECHNOLOGY, LLC (US)
(21) BR 11 2015 030308-0 A2	Código 6.21 - Exigência preliminar - pedidos com buscas realizadas por outros Escritórios de Patentes (22) 05/06/2014 (51) A61K 31/58 (1974.07), C07J 43/00 (1974.07), A61P 35/00 (2000.01) (71) EVESTRA, INC. (US)
(21) BR 11 2015 030311-0 A2	Código 6.21 - Exigência preliminar - pedidos com buscas realizadas por outros Escritórios de Patentes (22) 10/06/2014 (51) D06N 7/00 (1968.09) (71) DSM IP ASSETS B.V. (NL)
(21) BR 11 2015 030315-3 A2	Código 6.21 - Exigência preliminar - pedidos com buscas realizadas por outros Escritórios de Patentes (22) 12/06/2014 (51) C07D 233/90 (1974.07), A61K 31/4164 (2000.01), A61K 31/4174 (2000.01), A61K 31/4178 (2000.01), A61K 31/4245 (2000.01), A61K 31/4439 (2000.01), A61P 19/00 (2000.01), A61P 19/02 (2000.01), A61P 21/00 (2000.01), A61P 25/04 (2000.01), A61P 29/00 (2000.01), A61P 43/00 (2000.01), C07D 401/06 (1974.07), C07D 401/12 (1974.07), C07D 403/12 (1974.07), C07D 413/12 (1974.07) (71) KAKEN PHARMACEUTICAL CO., LTD. (JP)
(21) BR 11 2015 030374-9 A2	Código 6.21 - Exigência preliminar - pedidos com buscas realizadas por outros Escritórios de Patentes (22) 18/06/2014 (51) C12N 5/02 (1980.01), C12N 5/0775 (2010.01), C12N 5/0783 (2010.01) (71) OTSUKA PHARMACEUTICAL FACTORY, INC. (JP)
(21) BR 11 2015 030419-2 A2	Código 6.21 - Exigência preliminar - pedidos com buscas realizadas por outros Escritórios de Patentes

	(22) 03/06/2014 (51) C12N 7/00 (1980.01) (71) THE PIRBRIGHT INSTITUTE (GB)
(21) BR 11 2015 030697-7 A2	Código 6.21 - Exigência preliminar - pedidos com buscas realizadas por outros Escritórios de Patentes (22) 10/06/2014 (51) C12N 15/86 (1990.01), C12N 7/00 (1980.01), A61K 39/155 (1980.01), C12N 5/10 (1990.01), A61K 39/00 (1974.07) (71) AMVAC AG (CH)
(21) BR 11 2015 030723-0 A2	Código 6.21 - Exigência preliminar - pedidos com buscas realizadas por outros Escritórios de Patentes (22) 25/06/2014 (51) C07D 403/10 (1974.07), C07D 471/04 (1974.07), C07D 513/04 (1974.07), A61K 31/429 (2000.01), A61K 31/513 (2000.01), A61K 31/517 (2000.01), A61K 31/522 (2000.01), A61P 37/00 (2000.01), A61P 29/00 (2000.01) (71) BRISTOL-MYERS SQUIBB COMPANY (US)
(21) BR 11 2015 030742-6 A2	Código 6.21 - Exigência preliminar - pedidos com buscas realizadas por outros Escritórios de Patentes (22) 10/06/2014 (51) C12N 15/86 (1990.01), C12N 7/00 (1980.01), A61K 39/155 (1980.01), C12N 5/10 (1990.01) (71) AMVAC AG (CH)
(21) BR 11 2015 030824-4 A2	Código 6.21 - Exigência preliminar - pedidos com buscas realizadas por outros Escritórios de Patentes (22) 04/06/2014 (51) C07D 403/12 (1974.07), C07D 413/14 (1974.07), C07D 401/04 (1974.07), C07D 401/06 (1974.07), C07D 401/12 (1974.07), C07D 403/04 (1974.07), C07D 403/06 (1974.07), C07D 403/14 (1974.07), C07D 413/06 (1974.07), C07D 257/04 (1974.07), C07D 491/107 (1980.01), A61P 25/00 (2000.01), A61K 31/41 (1974.07), A61K 31/4439 (2000.01), A61K 31/454 (2000.01) (71) F. HOFFMANN-LA ROCHE AG (CH)
(21) BR 11 2015 030867-8 A2	Código 6.21 - Exigência preliminar - pedidos com buscas realizadas por outros Escritórios de Patentes (22) 30/05/2014 (51) C07D 237/34 (1974.07), A61K 31/502 (2000.01), A61P 35/00 (2000.01) (71) MERCK PATENT GMBH (DE)
(21) BR 11 2015 030916-0 A2	Código 6.21 - Exigência preliminar - pedidos com buscas realizadas por outros

	<p>Escritórios de Patentes (22) 11/06/2014 (51) A61K 36/73 (2006.01), A61P 17/00 (2000.01) (71) MEDICINA VEGETALE TRADIZIONALE GROUP S.R.L. (IT) ; FASE 1 S.R.L. (IT)</p>
(21) BR 11 2015 030953-4 A8	<p>Código 6.21 - Exigência preliminar - pedidos com buscas realizadas por outros Escritórios de Patentes (22) 18/06/2014 (51) C07D 519/00 (1974.07), A61K 31/437 (2000.01), A61K 31/635 (1974.07), A61K 31/5025 (2000.01), A61K 31/519 (2000.01), A61K 31/444 (2000.01), A61K 31/496 (2000.01), A61K 31/5377 (2000.01), A61K 31/4545 (2000.01), A61P 35/00 (2000.01), A61P 35/04 (2000.01) (71) SHANGHAI INSTITUTE OF MATERIA MEDICA, CHINESE ACADEMY OF SCIENCES (CN) ; SHANGHAI HAIHE PHARMACEUTICAL CO., LTD. (CN)</p>
(21) BR 11 2015 030955-0 A2	<p>Código 6.21 - Exigência preliminar - pedidos com buscas realizadas por outros Escritórios de Patentes (22) 16/06/2014 (51) C07D 405/14 (1974.07), C07D 413/14 (1974.07), C07D 401/04 (1974.07), C07D 403/04 (1974.07), C07D 413/04 (1974.07), C07H 19/044 (1985.01), C07D 417/04 (1974.07), C07D 471/04 (1974.07), C07D 487/04 (1974.07), C07D 498/04 (1974.07), A61P 25/00 (2000.01), A61K 31/44 (1974.07), A61K 31/4409 (2000.01), A61K 31/4406 (2000.01), A61K 31/4402 (2000.01) (71) F. HOFFMANN-LA ROCHE AG (CH)</p>
(21) BR 11 2015 031004-4 A2	<p>Código 6.21 - Exigência preliminar - pedidos com buscas realizadas por outros Escritórios de Patentes (22) 09/06/2014 (51) C07D 211/76 (1974.07), A61K 31/45 (1974.07), A61P 35/00 (2000.01), C07C 309/04 (1990.01), C07D 498/04 (1974.07) (71) AMGEN INC. (US)</p>
(21) BR 11 2015 031033-8 A2	<p>Código 6.21 - Exigência preliminar - pedidos com buscas realizadas por outros Escritórios de Patentes (22) 11/06/2014 (51) C07D 401/06 (1974.07), C07D 257/04 (1974.07), A61K 31/41 (1974.07), A61P 29/00 (2000.01), A61P 31/00 (2000.01) (71) VIAMET PHARMACEUTICALS (NC), INC. (US)</p>
(21) BR 11 2015 031073-7 A2	<p>Código 6.21 - Exigência preliminar - pedidos com buscas realizadas por outros Escritórios de Patentes (22) 20/06/2014</p>

	(51) A61K 31/4184 (2000.01), A61K 31/4188 (2000.01), A61K 31/435 (1974.07), C07D 487/04 (1974.07) (71) ZENITH EPIGENETICS LTD. (CA)
(21) BR 11 2015 031233-0 A2	Código 6.21 - Exigência preliminar - pedidos com buscas realizadas por outros Escritórios de Patentes (22) 16/06/2014 (51) G01N 33/92 (1980.01), C12N 9/02 (1980.01), C12P 7/42 (1980.01), C12P 7/64 (1980.01) (71) REG LIFE SCIENCES, LLC (US)
(21) BR 11 2015 031417-1 A2	Código 6.21 - Exigência preliminar - pedidos com buscas realizadas por outros Escritórios de Patentes (22) 17/06/2014 (51) A61K 9/32 (1974.07), A01N 33/08 (1980.01) (71) THE REGENTS OF THE UNIVERSITY OF CALIFORNIA (US)
(21) BR 11 2015 031424-4 A2	Código 6.21 - Exigência preliminar - pedidos com buscas realizadas por outros Escritórios de Patentes (22) 27/06/2014 (51) A23L 1/30 (1968.09), A23L 1/305 (1985.01), A23J 3/08 (1990.01), A23J 3/34 (1990.01), A23J 7/00 (1968.09), A23L 1/29 (1985.01) (71) SOCIÉTÉ DES PRODUITS NESTLÉ S.A. (CH)
(21) BR 11 2015 031432-5 A2	Código 6.21 - Exigência preliminar - pedidos com buscas realizadas por outros Escritórios de Patentes (22) 25/06/2014 (51) C07D 403/10 (1974.07), C07D 487/04 (1974.07), A61K 31/429 (2000.01), A61K 31/513 (2000.01), A61K 31/517 (2000.01), A61K 31/522 (2000.01), C07D 471/04 (1974.07), C07D 513/04 (1974.07), A61P 37/00 (2000.01), A61P 29/00 (2000.01) (71) BRISTOL-MYERS SQUIBB COMPANY (US)
(21) BR 11 2015 031527-5 A2	Código 6.21 - Exigência preliminar - pedidos com buscas realizadas por outros Escritórios de Patentes (22) 24/06/2014 (51) C07D 213/61 (1974.07), C07C 311/20 (1990.01), A61K 31/18 (1974.07), A61K 31/4418 (2000.01), A61P 29/00 (2000.01) (71) PIMCO 2664 LIMITED (GB)
(21) BR 11 2015 031733-2 A2	Código 6.21 - Exigência preliminar - pedidos com buscas realizadas por outros Escritórios de Patentes (22) 31/07/2014

	(51) A61K 35/14 (1974.07), A61K 35/16 (1974.07) (71) BIOTECHNOLOGY INSTITUTE, I MAS D.S.L (ES)
(21) BR 11 2015 031772-3 A2	Código 6.21 - Exigência preliminar - pedidos com buscas realizadas por outros Escritórios de Patentes (22) 18/06/2014 (51) A61K 35/36 (1974.07), C12N 5/071 (2010.01), A61P 17/00 (2000.01) (71) REPLICEL LIFE SCIENCES INC. (CA)
(21) BR 11 2015 031797-9 A2	Código 6.21 - Exigência preliminar - pedidos com buscas realizadas por outros Escritórios de Patentes (22) 23/06/2014 (51) C07D 471/04 (1974.07), A61K 31/4745 (2000.01), A61P 25/28 (2000.01) (71) SHANGHAI RI XIN BIOTECHNOLOGY CO., LTD. (CN)
(21) BR 11 2015 031827-4 A2	Código 6.21 - Exigência preliminar - pedidos com buscas realizadas por outros Escritórios de Patentes (22) 20/06/2014 (51) C07D 401/12 (1974.07), A61K 31/454 (2000.01), A61P 25/00 (2000.01) (71) TAKEDA PHARMACEUTICAL COMPANY LIMITED (JP)
(21) BR 11 2015 031903-3 A2	Código 6.21 - Exigência preliminar - pedidos com buscas realizadas por outros Escritórios de Patentes (22) 18/06/2014 (51) A61K 31/397 (2000.01), A61K 9/20 (1974.07), A61K 9/48 (1974.07), A61P 35/00 (2000.01) (71) SERAGON PHARMACEUTICALS, INC. (US)
(21) BR 11 2015 031979-3 A8	Código 6.21 - Exigência preliminar - pedidos com buscas realizadas por outros Escritórios de Patentes (22) 19/06/2014 (51) C07D 239/84 (1974.07), A61K 31/517 (2000.01), A61P 31/22 (2000.01) (71) AICURIS ANTI-INFECTIVE CURES GMBH (DE)
(21) BR 11 2015 032033-3 A2	Código 6.21 - Exigência preliminar - pedidos com buscas realizadas por outros Escritórios de Patentes (22) 20/06/2014 (51) A61K 35/74 (1974.07), A61K 39/02 (1974.07), A61P 11/06 (2000.01), A61P 37/08 (2000.01) (71) ONDEK PTY LTD (AU)
(21) BR 11 2015 032194-1 A2	Código 6.21 - Exigência preliminar - pedidos com buscas realizadas por outros Escritórios de Patentes

	(22) 02/07/2014 (51) A61K 31/337 (2000.01) (71) CORTICE BIOSCIENCES, INC. (US)
(21) BR 11 2015 032224-7 A2	Código 6.21 - Exigência preliminar - pedidos com buscas realizadas por outros Escritórios de Patentes (22) 24/06/2014 (51) C07K 16/28 (1995.01), A61K 39/395 (1980.01), A61K 47/00 (1974.07) (71) GENENTECH, INC. (US)
(21) BR 11 2015 032262-0 A2	Código 6.21 - Exigência preliminar - pedidos com buscas realizadas por outros Escritórios de Patentes (22) 27/06/2014 (51) A61K 9/14 (1974.07), A61K 31/498 (2000.01), A61P 35/00 (2000.01) (71) REXAHN PHARMACEUTICALS, INC. (US)
(21) BR 11 2015 032414-2 A2	Código 6.21 - Exigência preliminar - pedidos com buscas realizadas por outros Escritórios de Patentes (22) 23/06/2014 (51) A61K 39/395 (1980.01), A61P 35/00 (2000.01), A61P 43/00 (2000.01), C07K 16/30 (1995.01), C07K 16/46 (1995.01), C12N 15/09 (1990.01), C12P 21/08 (1990.01) (71) CHUGAI SEIYAKU KABUSHIKI KAISHA (JP) ; MIYAGI CANCER CENTER RESEARCH INSTITUTE (JP)
(21) BR 11 2015 032432-0 A2	Código 6.21 - Exigência preliminar - pedidos com buscas realizadas por outros Escritórios de Patentes (22) 27/06/2014 (51) C12N 15/113 (2010.01), A61K 31/712 (2000.01), A61P 3/06 (2000.01) (71) ROCHE INNOVATION CENTER COPENHAGEN A/S (DK)
(21) BR 11 2015 032967-5 A2	Código 6.21 - Exigência preliminar - pedidos com buscas realizadas por outros Escritórios de Patentes (22) 26/06/2014 (51) C12Q 1/68 (1980.01), B01J 19/00 (1980.01), C07H 21/00 (1974.07), C09D 133/26 (1990.01) (71) ILLUMINA, INC. (US)
(21) BR 11 2015 032986-1 A2	Código 6.21 - Exigência preliminar - pedidos com buscas realizadas por outros Escritórios de Patentes (22) 04/07/2014 (51) A61K 39/395 (1980.01), A61P 35/00 (2000.01), C07K 16/10 (1995.01), C07K 16/28 (1995.01), C07K 16/32 (1995.01), C07K 16/46 (1995.01)

(71) GENMAB A/S (DK)

(21) BR 11 2016 000363-2 A2 Código 6.21 - Exigência preliminar - pedidos com buscas realizadas por outros Escritórios de Patentes
 (22) 10/07/2014
 (51) C07D 401/10 (1974.07), C07C 255/58 (1990.01), C07D 401/12 (1974.07), C07D 403/10 (1974.07), C07D 405/12 (1974.07), C07D 409/12 (1974.07), C07D 413/12 (1974.07), C07D 417/12 (1974.07), C07D 257/04 (1974.07), C07D 261/08 (1974.07), C07D 487/08 (1974.07), C07C 237/40 (1990.01), A61K 31/196 (2000.01), A61K 31/277 (2000.01), A61K 31/41 (1974.07)
 (71) BRISTOL-MYERS SQUIBB COMPANY (US)

(21) BR 11 2016 000379-9 A2 Código 6.21 - Exigência preliminar - pedidos com buscas realizadas por outros Escritórios de Patentes
 (22) 11/07/2014
 (51) C07D 401/12 (1974.07), C07D 405/12 (1974.07), C07D 239/48 (1974.07), C07D 401/14 (1974.07), A61K 31/506 (2000.01), A61P 37/00 (2000.01), A61P 29/00 (2000.01)
 (71) BETTA PHARMACEUTICALS CO., LTD (CN)

(21) BR 11 2016 000395-0 A2 Código 6.21 - Exigência preliminar - pedidos com buscas realizadas por outros Escritórios de Patentes
 (22) 09/07/2014
 (51) C12N 15/113 (2010.01), C12N 15/82 (1990.01), A01H 5/00 (1968.09), A01N 57/16 (1980.01)
 (71) BASF SE (DE)

(21) BR 11 2016 000431-0 A8 Código 6.21 - Exigência preliminar - pedidos com buscas realizadas por outros Escritórios de Patentes
 (22) 08/07/2014
 (51) A61P 25/00 (2000.01)
 (71) MIDWESTERN UNIVERSITY (US)

(21) BR 11 2016 000499-0 A2 Código 6.21 - Exigência preliminar - pedidos com buscas realizadas por outros Escritórios de Patentes
 (22) 28/07/2014
 (51) C07D 401/04 (1974.07), A61K 31/4375 (2000.01), C07D 498/04 (1974.07), A61P 25/00 (2000.01)
 (71) F. HOFFMANN-LA ROCHE AG (CH)

(21) BR 11 2016 000555-4 A2 Código 6.21 - Exigência preliminar - pedidos com buscas realizadas por outros Escritórios de Patentes
 (22) 18/07/2014

	(51) C12N 15/82 (1990.01), C07K 14/435 (1995.01) (71) MONSANTO TECHNOLOGY LLC (US)
(21) BR 11 2016 000564-3 A2	Código 6.21 - Exigência preliminar - pedidos com buscas realizadas por outros Escritórios de Patentes (22) 08/07/2014 (51) C12N 15/63 (1990.01), C12N 15/10 (1990.01), C12N 15/09 (1990.01) (71) PRESIDENT AND FELLOWS OF HARVARD COLLEGE (US)
(21) BR 11 2016 000596-1 A2	Código 6.21 - Exigência preliminar - pedidos com buscas realizadas por outros Escritórios de Patentes (22) 09/07/2014 (51) D03D 15/00 (1968.09) (71) 3M INNOVATIVE PROPERTIES COMPANY (US)
(21) BR 11 2016 000607-0 A2	Código 6.21 - Exigência preliminar - pedidos com buscas realizadas por outros Escritórios de Patentes (22) 16/10/2014 (51) C12P 13/10 (1980.01) (71) AJINOMOTO CO., INC. (JP)
(21) BR 11 2016 000802-2 A2	Código 6.21 - Exigência preliminar - pedidos com buscas realizadas por outros Escritórios de Patentes (22) 21/08/2014 (51) C07F 9/32 (1968.09), C08K 5/5313 (1990.01), C08L 63/00 (1974.07), C09K 21/12 (1985.01), C09K 21/14 (1985.01) (71) ADEKA CORPORATION (JP)
(21) BR 11 2016 001073-6 A2	Código 6.21 - Exigência preliminar - pedidos com buscas realizadas por outros Escritórios de Patentes (22) 03/07/2014 (51) D04B 23/12 (1968.09), D04B 27/08 (1968.09) (71) KUFNER HOLDING GMBH (DE)
(21) BR 11 2016 001088-4 A2	Código 6.21 - Exigência preliminar - pedidos com buscas realizadas por outros Escritórios de Patentes (22) 16/07/2014 (51) D04H 1/495 (2012.01), D04H 1/4382 (2012.01) (71) XIAMEN YANJAN NEW MATERIAL CO., LTD (CN)
(21) BR 11 2016 001155-4 A2	Código 6.21 - Exigência preliminar - pedidos com buscas realizadas por outros Escritórios de Patentes (22) 18/07/2014

	(51) D07B 1/06 (1968.09) (71) NV BEKAERT SA (BE)
(21) BR 11 2016 001362-0 A2	Código 6.21 - Exigência preliminar - pedidos com buscas realizadas por outros Escritórios de Patentes (22) 16/07/2014 (51) D06F 75/18 (1968.09) (71) KONINKLIJKE PHILIPS N.V. (NL)
(21) BR 11 2016 001387-5 A2	Código 6.21 - Exigência preliminar - pedidos com buscas realizadas por outros Escritórios de Patentes (22) 10/07/2014 (51) D03D 11/00 (1968.09), D03D 1/00 (1968.09), D03D 15/00 (1968.09), D03D 15/10 (1968.09) (71) TORAY INDUSTRIES, INC. (JP)
(21) BR 11 2016 001437-5 A2	Código 6.21 - Exigência preliminar - pedidos com buscas realizadas por outros Escritórios de Patentes (22) 08/07/2014 (51) D03D 39/00 (1968.09), D03D 37/00 (1968.09) (71) STARLINGER & CO. GESELLSCHAFT MBH (AT)
(21) BR 11 2016 001462-6 A2	Código 6.21 - Exigência preliminar - pedidos com buscas realizadas por outros Escritórios de Patentes (22) 24/07/2014 (51) C12N 5/077 (2010.01), C12N 7/00 (1980.01) (71) INSTITUT NATIONAL DE LA RECHERCHE AGRONOMIQUE (FR)
(21) BR 11 2016 001500-2 A2	Código 6.21 - Exigência preliminar - pedidos com buscas realizadas por outros Escritórios de Patentes (22) 25/07/2014 (51) C07D 213/81 (1974.07), C07D 213/82 (1974.07), C07C 233/65 (1990.01) (71) DSM IP ASSETS B.V. (NL)
(21) BR 11 2016 001505-3 A2	Código 6.21 - Exigência preliminar - pedidos com buscas realizadas por outros Escritórios de Patentes (22) 22/07/2014 (51) D06F 37/24 (1968.09) (71) LG ELECTRONICS INC. (KR)
(21) BR 11 2016 001507-0 A2	Código 6.21 - Exigência preliminar - pedidos com buscas realizadas por outros Escritórios de Patentes (22) 22/07/2014

	(51) D06F 37/24 (1968.09) (71) LG ELECTRONICS INC. (KR)
(21) BR 11 2016 001509-6 A2	Código 6.21 - Exigência preliminar - pedidos com buscas realizadas por outros Escritórios de Patentes (22) 22/07/2014 (51) D06F 37/24 (1968.09), F16F 15/02 (1968.09) (71) LG ELECTRONICS INC. (KR)
(21) BR 11 2016 001512-6 A2	Código 6.21 - Exigência preliminar - pedidos com buscas realizadas por outros Escritórios de Patentes (22) 22/07/2014 (51) D06F 37/24 (1968.09), F16F 15/02 (1968.09) (71) LG ELECTRONICS INC. (KR)
(21) BR 11 2016 001515-0 A2	Código 6.21 - Exigência preliminar - pedidos com buscas realizadas por outros Escritórios de Patentes (22) 23/07/2014 (51) C07D 215/54 (1974.07), A61K 31/4709 (2000.01), A61K 31/5377 (2000.01), A61P 9/00 (2000.01), A61P 13/12 (2000.01), A61P 25/02 (2000.01), A61P 35/00 (2000.01), A61P 35/04 (2000.01), A61P 37/02 (2000.01), A61P 43/00 (2000.01), C07D 401/14 (1974.07) (71) ONO PHARMACEUTICAL CO., LTD. (JP)
(21) BR 11 2016 001523-1 A2	Código 6.21 - Exigência preliminar - pedidos com buscas realizadas por outros Escritórios de Patentes (22) 22/07/2014 (51) D06F 37/24 (1968.09) (71) LG ELECTRONICS INC. (KR)
(21) BR 11 2016 001539-8 A2	Código 6.21 - Exigência preliminar - pedidos com buscas realizadas por outros Escritórios de Patentes (22) 25/07/2014 (51) C07D 213/79 (1974.07), C07D 213/80 (1974.07), C07C 69/78 (1968.09), C07C 63/06 (1968.09) (71) DSM IP ASSETS B.V. (NL)
(21) BR 11 2016 001545-2 A2	Código 6.21 - Exigência preliminar - pedidos com buscas realizadas por outros Escritórios de Patentes (22) 25/07/2013 (51) C07D 471/04 (1974.07), A61K 31/437 (2000.01), A61P 25/00 (2000.01) (71) UNIWERSYTET JAGIELLONSKI (PL) ; UNIVERSITE DE MONTPELLIER (FR) ; CENTRE NATIONAL DE LA RECHERCHE SCIENTIFIQUE (FR) ;

INSTYTUT FARMAKOLOGII POLSKIEJ AKADEMII NAUK (PL)

- (21) BR 11 2016 001576-2 A2** Código 6.21 - Exigência preliminar - pedidos com buscas realizadas por outros Escritórios de Patentes
(22) 24/07/2014
(51) C07D 401/12 (1974.07), C07D 235/24 (1974.07), A61K 31/4178 (2000.01), A61K 31/4523 (2000.01), A61P 25/00 (2000.01), A61P 37/00 (2000.01)
(71) BIAL - PORTELA & C^a, S.A (PT)
-
- (21) BR 11 2016 001600-9 A2** Código 6.21 - Exigência preliminar - pedidos com buscas realizadas por outros Escritórios de Patentes
(22) 30/07/2014
(51) C07D 487/04 (1974.07), A61K 31/519 (2000.01), A61P 29/00 (2000.01)
(71) MERCK PATENT GMBH (DE)
-
- (21) BR 11 2016 001746-3 A2** Código 6.21 - Exigência preliminar - pedidos com buscas realizadas por outros Escritórios de Patentes
(22) 17/07/2014
(51) C07D 207/06 (1974.07), C07D 207/08 (1974.07), A61K 31/40 (1974.07), A61P 11/00 (2000.01)
(71) Dong-A ST Co., Ltd (KR)
-
- (21) BR 11 2016 001753-6 A2** Código 6.21 - Exigência preliminar - pedidos com buscas realizadas por outros Escritórios de Patentes
(22) 08/08/2014
(51) C07K 16/18 (1995.01), A61K 39/395 (1980.01), A61K 45/00 (1974.07), A61P 35/00 (2000.01), A61P 35/02 (2000.01), C07K 16/46 (1995.01), C12N 15/09 (1990.01), C12P 21/08 (1990.01)
(71) TORAY INDUSTRIES, INC. (JP)
-
- (21) BR 11 2016 001781-1 A2** Código 6.21 - Exigência preliminar - pedidos com buscas realizadas por outros Escritórios de Patentes
(22) 24/07/2014
(51) C07D 401/14 (1974.07), C07D 413/14 (1974.07), A61K 31/454 (2000.01), A61K 31/497 (2000.01), A61K 31/506 (2000.01), A61K 31/519 (2000.01), A61K 31/5355 (2000.01), C07D 401/04 (1974.07), C07D 407/14 (1974.07), C07D 413/04 (1974.07), C07D 417/14 (1974.07), C07D 471/04 (1974.07), C07D 487/04 (1974.07), A61P 29/02 (2000.01), A61P 37/08 (2000.01)
(71) PFIZER INC. (US)
-
- (21) BR 11 2016 002045-6 A2** Código 6.21 - Exigência preliminar - pedidos com buscas realizadas por outros Escritórios de Patentes
(22) 24/07/2014

	(51) C12N 9/02 (1980.01), C12N 9/42 (1980.01) (71) DANISCO US INC. (US)
(21) BR 11 2016 002067-7 A2	Código 6.21 - Exigência preliminar - pedidos com buscas realizadas por outros Escritórios de Patentes (22) 24/07/2014 (51) C12N 9/02 (1980.01), C12N 9/42 (1980.01) (71) DANISCO US INC. (US)
(21) BR 11 2016 002164-9 A2	Código 6.21 - Exigência preliminar - pedidos com buscas realizadas por outros Escritórios de Patentes (22) 30/07/2014 (51) A61K 39/395 (1980.01), C07K 16/22 (1995.01) (71) REGENERON PHARMACEUTICALS, INC. (US)
(21) BR 11 2016 002313-7 A2	Código 6.21 - Exigência preliminar - pedidos com buscas realizadas por outros Escritórios de Patentes (22) 16/06/2014 (51) D04B 21/12 (1968.09) (71) HERNIAMESH S.R.L. (IT) ; ERMANNO E. TRABUCCO (US)
(21) BR 11 2016 002359-5 A2	Código 6.21 - Exigência preliminar - pedidos com buscas realizadas por outros Escritórios de Patentes (22) 15/08/2014 (51) C12N 1/22 (1980.01), C12N 9/24 (1980.01), C12N 15/81 (1990.01) (71) LALLEMAND HUNGARY LIQUIDITY MANAGEMENT LLC (HU)
(21) BR 11 2016 002494-0 A2	Código 6.21 - Exigência preliminar - pedidos com buscas realizadas por outros Escritórios de Patentes (22) 05/08/2014 (51) C12Q 1/37 (1990.01), C12N 9/10 (1980.01), C12N 9/50 (1980.01) (71) GREENLIGHT BIOSCIENCES, INC. (US)
(21) BR 11 2016 002610-1 A8	Código 6.21 - Exigência preliminar - pedidos com buscas realizadas por outros Escritórios de Patentes (22) 07/08/2014 (51) C07K 16/28 (1995.01), C07K 16/30 (1995.01), C07K 16/46 (1995.01), A61K 39/395 (1980.01), A61P 35/00 (2000.01) (71) AFFIMED GMBH (DE)
(21) BR 11 2016 002623-3 A2	Código 6.21 - Exigência preliminar - pedidos com buscas realizadas por outros Escritórios de Patentes (22) 22/08/2014

	(51) D03D 15/00 (1968.09), D01F 6/54 (1974.07), D03D 15/12 (1968.09), D06M 13/447 (1990.01), D06M 101/04 (1990.01) (71) KANEKA CORPORATION (JP)
(21) BR 11 2016 002625-0 A2	Código 6.21 - Exigência preliminar - pedidos com buscas realizadas por outros Escritórios de Patentes (22) 05/08/2014 (51) C12P 5/00 (1980.01), C12P 5/02 (1980.01), C12N 15/70 (1990.01), C12N 9/10 (1980.01), C12N 9/12 (1980.01), C12N 15/52 (1990.01), C12N 9/88 (1980.01) (71) INVISTA TEXTILES (U.K.) LIMITED (GB)
(21) BR 11 2016 002711-6 A2	Código 6.21 - Exigência preliminar - pedidos com buscas realizadas por outros Escritórios de Patentes (22) 07/08/2014 (51) D01D 5/04 (1968.09), D04H 1/728 (2012.01) (71) KAO CORPORATION (JP)
(21) BR 11 2016 002738-8 A2	Código 6.21 - Exigência preliminar - pedidos com buscas realizadas por outros Escritórios de Patentes (22) 06/08/2014 (51) A61K 39/395 (1980.01) (71) MACROGENICS, INC. (US)
(21) BR 11 2016 002909-7 A2	Código 6.21 - Exigência preliminar - pedidos com buscas realizadas por outros Escritórios de Patentes (22) 12/08/2014 (51) D06N 7/00 (1968.09), C08J 9/30 (1974.07) (71) DOW GLOBAL TECHNOLOGIES LLC (US)
(21) BR 11 2016 003030-3 A2	Código 6.21 - Exigência preliminar - pedidos com buscas realizadas por outros Escritórios de Patentes (22) 13/08/2014 (51) C07K 16/28 (1995.01), A61K 39/395 (1980.01) (71) SUPPREMOL GMBH (DE)
(21) BR 11 2016 003154-7 A2	Código 6.21 - Exigência preliminar - pedidos com buscas realizadas por outros Escritórios de Patentes (22) 14/08/2014 (51) C07K 7/08 (1985.01), A01N 37/44 (1980.01), A01N 63/00 (1980.01), A61K 38/10 (1995.01), A61P 31/00 (2000.01) (71) RQX PHARMACEUTICALS, INC. (US) ; GENENTECH, INC. (US)

(21) BR 11 2016 003206-3 A2	Código 6.21 - Exigência preliminar - pedidos com buscas realizadas por outros Escritórios de Patentes (22) 19/08/2014 (51) D06M 15/431 (1990.01), C08K 5/00 (1974.07), C09K 21/14 (1985.01), D03D 15/12 (1968.09), D06M 13/285 (1990.01) (71) MILLIKEN & COMPANY (US)
(21) BR 11 2016 003256-0 A2	Código 6.21 - Exigência preliminar - pedidos com buscas realizadas por outros Escritórios de Patentes (22) 27/08/2014 (51) C12P 1/00 (1980.01), C12N 1/20 (1980.01) (71) NOVOGY, INC. (US)
(21) BR 11 2016 003293-4 A2	Código 6.21 - Exigência preliminar - pedidos com buscas realizadas por outros Escritórios de Patentes (22) 01/09/2014 (51) C07K 16/24 (1995.01), A61K 39/00 (1974.07) (71) TAKEDA GMBH (DE)
(21) BR 11 2016 003339-6 A2	Código 6.21 - Exigência preliminar - pedidos com buscas realizadas por outros Escritórios de Patentes (22) 27/08/2014 (51) C12N 9/00 (1980.01), C12N 9/28 (1980.01), C12N 9/42 (1980.01), C12N 9/50 (1980.01), C12P 1/00 (1980.01) (71) NOVOZYMES A/S (DK)
(21) BR 11 2016 003369-8 A2	Código 6.21 - Exigência preliminar - pedidos com buscas realizadas por outros Escritórios de Patentes (22) 20/08/2014 (51) A61K 39/00 (1974.07), C12P 21/08 (1990.01), C07K 16/00 (1995.01) (71) MACROGENICS, INC. (US)
(21) BR 11 2016 003578-0 A2	Código 6.21 - Exigência preliminar - pedidos com buscas realizadas por outros Escritórios de Patentes (22) 20/08/2014 (51) C12N 15/82 (1990.01) (71) E. I. DU PONT DE NEMOURS AND COMPANY (US) ; PIONEER HI-BRED INTERNATIONAL, INC. (US)
(21) BR 11 2016 003671-9 A2	Código 6.21 - Exigência preliminar - pedidos com buscas realizadas por outros Escritórios de Patentes (22) 21/08/2014 (51) C12N 15/29 (1990.01), C12N 15/82 (1990.01), G01N 33/68 (1980.01),

	A01H 5/00 (1968.09) (71) COMMONWEALTH SCIENTIFIC AND INDUSTRIAL RESEARCH ORGANISATION (AU) ; Grains Research and Development Corporation (AU)
--	--

(21) BR 11 2016 003776-6 A2	Código 6.21 - Exigência preliminar - pedidos com buscas realizadas por outros Escritórios de Patentes (22) 20/08/2014 (51) C12N 15/113 (2010.01), C12N 15/115 (2010.01), C07K 14/315 (1995.01), C12N 15/82 (1990.01) (71) PIONEER HI-BRED INTERNATIONAL, INC. (US)
------------------------------------	---

(21) BR 11 2016 003957-2 A2	Código 6.21 - Exigência preliminar - pedidos com buscas realizadas por outros Escritórios de Patentes (22) 25/08/2014 (51) A23P 1/08 (1985.01), A23P 1/10 (1985.01), A23K 1/00 (1968.09), A23K 1/10 (1968.09), A23L 1/00 (1968.09), A23L 1/236 (1974.07) (71) SOCIÉTÉ DES PRODUITS NESTLÉ S.A. (CH)
------------------------------------	--

(21) BR 11 2016 004020-1 A2	Código 6.21 - Exigência preliminar - pedidos com buscas realizadas por outros Escritórios de Patentes (22) 29/04/2014 (51) C12N 15/85 (1990.01), A61D 19/04 (1990.01) (71) RECOMBINETICS, INC. (US) ; RECOMBINETICS, INC. (US)
------------------------------------	---

(21) BR 11 2016 004092-9 A2	Código 6.21 - Exigência preliminar - pedidos com buscas realizadas por outros Escritórios de Patentes (22) 29/08/2014 (51) C12N 9/00 (1980.01), C12N 9/02 (1980.01), C12N 9/04 (1980.01), C12P 7/06 (1980.01), C12P 7/10 (1980.01), C12N 15/52 (1990.01), C12N 15/53 (1990.01), C12N 15/54 (1990.01) (71) DSM IP ASSETS B.V. (NL)
------------------------------------	--

(21) BR 11 2016 004151-8 A2	Código 6.21 - Exigência preliminar - pedidos com buscas realizadas por outros Escritórios de Patentes (22) 03/07/2014 (51) D06B 5/26 (1974.07) (71) INDUSTRIEFÄRBEREI, FASERVEREDLUNG UND FASERAUSRÜSTUNG WILHELM PLACK, INHABER: LUDWIG PLACK E.K. (DE)
------------------------------------	---

(21) BR 11 2016 004178-0 A2	Código 6.21 - Exigência preliminar - pedidos com buscas realizadas por outros Escritórios de Patentes (22) 28/08/2014 (51) C07H 15/26 (1974.07), A61K 31/7056 (2000.01), A61P 31/12 (2000.01)
------------------------------------	---

(71) ADENOVIR PHARMA AB (SE)

(21) BR 11 2016 004340-5 A2 Código 6.21 - Exigência preliminar - pedidos com buscas realizadas por outros Escritórios de Patentes
 (22) 27/08/2014
 (51) C12N 9/14 (1980.01)
 (71) ERBER AKTIENGESELLSCHAFT (AT)

(21) BR 11 2016 004371-5 A2 Código 6.21 - Exigência preliminar - pedidos com buscas realizadas por outros Escritórios de Patentes
 (22) 01/09/2014
 (51) C12N 1/00 (1980.01), C12N 1/36 (1980.01)
 (71) EVONIK DEGUSSA GMBH (DE)

(21) BR 11 2016 004432-0 A2 Código 6.21 - Exigência preliminar - pedidos com buscas realizadas por outros Escritórios de Patentes
 (22) 25/08/2014
 (51) D01H 5/26 (1968.09), D01H 5/36 (1968.09)
 (71) KABUSHIKI KAISHA TOYOTA JIDOSHOKKI (JP)

(21) BR 11 2016 004485-1 A2 Código 6.21 - Exigência preliminar - pedidos com buscas realizadas por outros Escritórios de Patentes
 (22) 01/09/2014
 (51) A23G 1/36 (2006.01), A23G 1/40 (2006.01), A23G 1/42 (2006.01)
 (71) SOCIÉTÉ DES PRODUITS NESTLÉ S.A. (CH)

(21) BR 11 2016 004699-4 A2 Código 6.21 - Exigência preliminar - pedidos com buscas realizadas por outros Escritórios de Patentes
 (22) 03/09/2014
 (51) A01H 1/04 (1968.09), C12Q 1/68 (1980.01), C12N 15/82 (1990.01), A01H 5/00 (1968.09)
 (71) KWS SAAT SE (DE) ; UNIVERSITÄT ZÜRICH (CH)

(21) BR 11 2016 004974-8 A2 Código 6.21 - Exigência preliminar - pedidos com buscas realizadas por outros Escritórios de Patentes
 (22) 29/10/2014
 (51) D01F 6/90 (1974.07), C08L 79/08 (1974.07)
 (71) E. I. DU PONT DE NEMOURS AND COMPANY (US)

(21) BR 11 2016 005047-9 A2 Código 6.21 - Exigência preliminar - pedidos com buscas realizadas por outros Escritórios de Patentes
 (22) 08/09/2014
 (51) A01H 1/06 (1968.09)

(71) TEXAS TECH UNIVERSITY (US)

(21) BR 11 2016 005228-5 A2 Código 6.21 - Exigência preliminar - pedidos com buscas realizadas por outros Escritórios de Patentes
(22) 04/07/2014
(51) C12P 19/14 (1980.01), C12P 19/26 (1980.01), C07H 1/06 (1974.07)
(71) JENNEWEIN BIOTECHNOLOGIE GMBH (DE)

(21) BR 11 2016 005598-5 A2 Código 6.21 - Exigência preliminar - pedidos com buscas realizadas por outros Escritórios de Patentes
(22) 12/09/2014
(51) C12N 15/86 (1990.01)
(71) GENETHON (FR)

(21) BR 11 2016 005859-3 A2 Código 6.21 - Exigência preliminar - pedidos com buscas realizadas por outros Escritórios de Patentes
(22) 24/09/2014
(51) C12N 9/10 (1980.01), C12N 15/54 (1990.01), C12N 15/82 (1990.01), C08L 1/02 (1974.07)
(71) BAYER CROPSCIENCE N.V. (BE) ; THE UNIVERSITY COURT OF THE UNIVERSITY OF EDINBURGH (GB)

(21) BR 11 2016 006228-0 A2 Código 6.21 - Exigência preliminar - pedidos com buscas realizadas por outros Escritórios de Patentes
(22) 14/04/2015
(51) A23F 5/04 (1980.01), A47J 31/42 (1968.09), A47J 42/52 (1968.09)
(71) KONINKLIJKE PHILIPS N.V. (NL)

(21) BR 11 2016 006502-6 A2 Código 6.21 - Exigência preliminar - pedidos com buscas realizadas por outros Escritórios de Patentes
(22) 30/09/2014
(51) C12N 7/00 (1980.01), C12N 15/09 (1990.01), C12P 21/08 (1990.01)
(71) CHUGAI SEIYAKU KABUSHIKI KAISHA (JP)

(21) BR 11 2016 006934-0 A2 Código 6.21 - Exigência preliminar - pedidos com buscas realizadas por outros Escritórios de Patentes
(22) 06/10/2014
(51) A23K 1/18 (1968.09), A23K 1/16 (1968.09), A61K 31/22 (1974.07), A61P 1/04 (2000.01)
(71) PERSTORP AB (SE)

(21) BR 11 2016 007562-5 A2 Código 6.21 - Exigência preliminar - pedidos com buscas realizadas por outros Escritórios de Patentes

	(22) 01/10/2014 (51) A01H 5/00 (1968.09), C12N 15/29 (1990.01) (71) MONSANTO TECHNOLOGY LLC (US)
(21) BR 11 2016 007566-8 A2	Código 6.21 - Exigência preliminar - pedidos com buscas realizadas por outros Escritórios de Patentes (22) 01/10/2014 (51) A01H 5/00 (1968.09), A01H 5/10 (1968.09), A01H 1/00 (1968.09), C12N 15/82 (1990.01), C12N 15/87 (1990.01), C07H 21/04 (1974.07) (71) MONSANTO TECHNOLOGY LLC (US)
(21) BR 11 2016 007737-7 A2	Código 6.21 - Exigência preliminar - pedidos com buscas realizadas por outros Escritórios de Patentes (22) 10/04/2015 (51) A23N 12/08 (1980.01), A23F 5/04 (1980.01), A23N 12/12 (1980.01) (71) KONINKLIJKE PHILIPS N.V. (NL)
(21) BR 11 2016 007739-3 A2	Código 6.21 - Exigência preliminar - pedidos com buscas realizadas por outros Escritórios de Patentes (22) 10/10/2014 (51) C12N 5/02 (1980.01), C12N 5/16 (1990.01) (71) REGENERON PHARMACEUTICALS, INC. (US)
(21) BR 11 2016 007807-1 A2	Código 6.21 - Exigência preliminar - pedidos com buscas realizadas por outros Escritórios de Patentes (22) 16/10/2014 (51) C12Q 1/68 (1980.01) (71) GENOMICA S.A.U. (ES)
(21) BR 11 2016 007825-0 A2	Código 6.21 - Exigência preliminar - pedidos com buscas realizadas por outros Escritórios de Patentes (22) 23/09/2014 (51) A61K 8/81 (2006.01), A61K 8/86 (2006.01), A61K 8/02 (2006.01), A61Q 1/10 (2006.01) (71) L'OREAL (FR)
(21) BR 11 2016 007902-7 A2	Código 6.21 - Exigência preliminar - pedidos com buscas realizadas por outros Escritórios de Patentes (22) 10/10/2014 (51) A01H 5/00 (1968.09), C12N 15/11 (1990.01), C12N 15/13 (1990.01), C12N 15/82 (1990.01) (71) UNIVERSITY OF DELAWARE (US)

(21) BR 11 2016 008009-2 A2	<p>Código 6.21 - Exigência preliminar - pedidos com buscas realizadas por outros Escritórios de Patentes (22) 13/10/2014 (51) C12N 15/82 (1990.01), C07K 14/415 (1995.01), A01H 5/00 (1968.09) (71) COUNCIL OF SCIENTIFIC & INDUSTRIAL RESEARCH (IN)</p>
(21) BR 11 2016 008318-0 A2	<p>Código 6.21 - Exigência preliminar - pedidos com buscas realizadas por outros Escritórios de Patentes (22) 15/10/2014 (51) C12N 15/04 (1990.01), C12P 7/06 (1980.01), C12N 1/18 (1980.01), C12R 1/865 (1980.01) (71) SCANDINAVIAN TECHNOLOGY GROUP AB (SE)</p>
(21) BR 11 2016 008438-1 A2	<p>Código 6.21 - Exigência preliminar - pedidos com buscas realizadas por outros Escritórios de Patentes (22) 14/10/2014 (51) C12N 1/20 (1980.01), A01G 7/00 (1968.09) (71) IDEMITSU KOSAN CO., LTD. (JP) ; SDS BIOTECH K.K. (JP)</p>
(21) BR 11 2016 008646-5 A2	<p>Código 6.21 - Exigência preliminar - pedidos com buscas realizadas por outros Escritórios de Patentes (22) 22/10/2014 (51) C07K 14/415 (1995.01), C12N 15/82 (1990.01) (71) BAYER CROPSCIENCE N.V. (BE) ; COMMONWEALTH SCIENTIFIC AND INDUSTRIAL RESEARCH ORGANISATION (AU)</p>
(21) BR 11 2016 008830-1 A2	<p>Código 6.21 - Exigência preliminar - pedidos com buscas realizadas por outros Escritórios de Patentes (22) 23/10/2014 (51) C12P 13/04 (1980.01), C12P 13/14 (1980.01), C12P 19/32 (1980.01), C12P 21/02 (1980.01), C12N 15/09 (1990.01), C12R 1/15 (1980.01) (71) AJINOMOTO CO., INC. (JP)</p>
(21) BR 11 2016 008856-5 A2	<p>Código 6.21 - Exigência preliminar - pedidos com buscas realizadas por outros Escritórios de Patentes (22) 28/10/2014 (51) A23G 9/08 (1974.07), A23G 9/12 (1974.07), A23G 9/28 (1974.07) (71) SOCIÉTÉ DES PRODUITS NESTLÉ S.A. (CH)</p>
(21) BR 11 2016 008870-0 A2	<p>Código 6.21 - Exigência preliminar - pedidos com buscas realizadas por outros Escritórios de Patentes (22) 21/10/2014 (51) G06F 19/20 (2011.01), G06F 19/22 (2011.01)</p>

(71) VERINATA HEALTH, INC. (US)

(21) BR 11 2016 008947-2 A2 Código 6.21 - Exigência preliminar - pedidos com buscas realizadas por outros Escritórios de Patentes
(22) 22/10/2014
(51) C12N 9/10 (1980.01), C12N 15/54 (1990.01), C12N 1/21 (1990.01), C12P 13/06 (1980.01)
(71) CJ CHEILJEDANG CORPORATION (KR)

(21) BR 11 2016 008952-9 A2 Código 6.21 - Exigência preliminar - pedidos com buscas realizadas por outros Escritórios de Patentes
(22) 22/10/2014
(51) C12N 9/10 (1980.01), C12N 15/54 (1990.01), C12N 1/21 (1990.01), C12P 13/06 (1980.01)
(71) CJ CHEILJEDANG CORPORATION (KR)

(21) BR 11 2016 009089-6 A2 Código 6.21 - Exigência preliminar - pedidos com buscas realizadas por outros Escritórios de Patentes
(22) 22/10/2014
(51) C12N 9/10 (1980.01), C12N 15/54 (1990.01), C12N 1/21 (1990.01), C12P 13/06 (1980.01)
(71) CJ CHEILJEDANG CORPORATION (KR)

(21) BR 11 2016 009232-5 A2 Código 6.21 - Exigência preliminar - pedidos com buscas realizadas por outros Escritórios de Patentes
(22) 28/10/2014
(51) A23G 9/04 (1974.07), A23G 9/08 (1974.07), A23G 9/12 (1974.07), A23G 9/22 (1974.07)
(71) SOCIÉTÉ DES PRODUITS NESTLÉ S.A. (CH)

(21) BR 11 2016 009351-8 A2 Código 6.21 - Exigência preliminar - pedidos com buscas realizadas por outros Escritórios de Patentes
(22) 03/11/2014
(51) A23L 1/30 (1968.09), A23L 1/29 (1985.01), A61K 31/20 (1974.07)
(71) N.V. NUTRICIA (NL)

(21) BR 11 2016 009619-3 A2 Código 6.21 - Exigência preliminar - pedidos com buscas realizadas por outros Escritórios de Patentes
(22) 31/10/2014
(51) C12P 19/02 (1980.01), C12P 19/14 (1980.01), C12P 7/10 (1980.01)
(71) NOVOZYMES A/S (DK)

(21) BR 11 2016 009661-4 A2 Código 6.21 - Exigência preliminar - pedidos com buscas realizadas por outros

	Escritórios de Patentes (22) 07/11/2014 (51) A23L 1/164 (1974.07), A23L 1/168 (1974.07), A23L 1/39 (1985.01), A23L 1/40 (1968.09), A23L 1/29 (1985.01), A23L 2/39 (1995.01), A23L 2/52 (1995.01), A23K 1/14 (1968.09) (71) SOCIÉTÉ DES PRODUITS NESTLÉ S.A. (CH)
(21) BR 11 2016 009692-4 A2	Código 6.21 - Exigência preliminar - pedidos com buscas realizadas por outros Escritórios de Patentes (22) 07/11/2014 (51) A23L 1/164 (1974.07), A23L 1/168 (1974.07), A23L 1/39 (1985.01), A23L 1/40 (1968.09), A23L 1/29 (1985.01), A23L 2/39 (1995.01), A23L 2/52 (1995.01), A23K 1/14 (1968.09) (71) SOCIÉTÉ DES PRODUITS NESTLÉ S.A. (CH)
(21) BR 11 2016 009963-0 A2	Código 6.21 - Exigência preliminar - pedidos com buscas realizadas por outros Escritórios de Patentes (22) 04/11/2014 (51) C12N 15/113 (2010.01), A01N 43/00 (1980.01), A01N 25/00 (1980.01), A61K 31/713 (2000.01) (71) MONSANTO TECHNOLOGY LLC (US) ; BEEOLOGICS INC. (US) ; THE UNITED STATES OF AMERICA, AS REPRESENTED BY THE SECRETARY OF AGRICULTURE (US)
(21) BR 11 2016 010427-7 A2	Código 6.21 - Exigência preliminar - pedidos com buscas realizadas por outros Escritórios de Patentes (22) 21/11/2013 (51) A61K 39/02 (1974.07), A61P 11/00 (2000.01) (71) AGRICULTURAL TECHNOLOGY RESEARCH INSTITUTE (TW)
(21) BR 11 2016 010761-6 A2	Código 6.21 - Exigência preliminar - pedidos com buscas realizadas por outros Escritórios de Patentes (22) 12/11/2014 (51) A23K 1/00 (1968.09), A23K 1/10 (1968.09), A23K 1/14 (1968.09), A23K 1/16 (1968.09), A23K 1/175 (1968.09), A23K 1/18 (1968.09) (71) SOCIÉTÉ DES PRODUITS NESTLÉ S.A. (CH)
(21) BR 11 2016 011490-6 A2	Código 6.21 - Exigência preliminar - pedidos com buscas realizadas por outros Escritórios de Patentes (22) 27/11/2014 (51) A23L 1/337 (1974.07), A23K 1/14 (1968.09), A61K 36/02 (2006.01), A61K 36/07 (2006.01), A61K 36/05 (2006.01) (71) CORBION BIOTECH, INC. (US)

(21) BR 11 2016 011677-1 A2	<p>Código 6.21 - Exigência preliminar - pedidos com buscas realizadas por outros Escritórios de Patentes (22) 28/11/2014 (51) C12N 1/21 (1990.01), C12N 15/09 (1990.01), C12P 5/00 (1980.01) (71) AJINOMOTO CO., INC. (JP)</p>
(21) BR 11 2016 012313-1 A2	<p>Código 6.21 - Exigência preliminar - pedidos com buscas realizadas por outros Escritórios de Patentes (22) 02/12/2014 (51) C12N 15/81 (1990.01), C07K 14/39 (1995.01) (71) DSM IP ASSETS B.V. (NL)</p>
(21) BR 11 2016 012371-9 A2	<p>Código 6.21 - Exigência preliminar - pedidos com buscas realizadas por outros Escritórios de Patentes (22) 05/12/2014 (51) C12P 13/00 (1980.01), C12N 9/02 (1980.01), C12N 9/06 (1980.01), C12N 9/10 (1980.01), C12N 9/16 (1980.01), C12N 9/00 (1980.01), C12N 1/21 (1990.01) (71) REG LIFE SCIENCES, LLC (US)</p>
(21) BR 11 2016 012482-0 A2	<p>Código 6.21 - Exigência preliminar - pedidos com buscas realizadas por outros Escritórios de Patentes (22) 10/12/2014 (51) C07D 231/12 (1974.07), A01N 43/56 (1980.01), A01P 3/00 (2006.01), A61K 31/415 (1974.07), A61P 33/00 (2000.01), A61P 33/10 (2000.01), A61P 33/14 (2000.01), C07D 231/14 (1974.07), C07D 231/16 (1974.07), C07D 231/18 (1974.07), C07D 231/20 (1974.07), C07D 231/22 (1974.07), C07D 231/28 (1974.07) (71) SUMITOMO CHEMICAL COMPANY, LIMITED (JP)</p>
(21) BR 11 2016 012686-6 A2	<p>Código 6.21 - Exigência preliminar - pedidos com buscas realizadas por outros Escritórios de Patentes (22) 08/12/2014 (51) C12N 15/90 (1990.01) (71) HEINEKEN SUPPLY CHAIN B.V. (NL)</p>
(21) BR 11 2016 012712-9 A2	<p>Código 6.21 - Exigência preliminar - pedidos com buscas realizadas por outros Escritórios de Patentes (22) 10/12/2014 (51) C12P 7/26 (1980.01), C12P 7/40 (1980.01), C12N 9/10 (1980.01), C12N 9/04 (1980.01), C12P 7/24 (1980.01) (71) DOW GLOBAL TECHNOLOGIES LLC (US)</p>

(21) BR 11 2016 012752-8 A2	<p>Código 6.21 - Exigência preliminar - pedidos com buscas realizadas por outros Escritórios de Patentes (22) 03/12/2014 (51) C12N 9/24 (1980.01) (71) DANISCO US INC. (US)</p>
(21) BR 11 2016 012965-2 A2	<p>Código 6.21 - Exigência preliminar - pedidos com buscas realizadas por outros Escritórios de Patentes (22) 19/12/2014 (51) A23L 1/308 (1985.01), A23L 1/30 (1968.09), A23L 1/053 (1990.01), A61K 31/733 (2000.01), A61K 31/736 (2000.01), A61P 1/04 (2000.01), A61P 1/12 (2000.01) (71) SOCIÉTÉ DES PRODUITS NESTLÉ S.A. (CH)</p>
(21) BR 11 2016 013242-4 A2	<p>Código 6.21 - Exigência preliminar - pedidos com buscas realizadas por outros Escritórios de Patentes (22) 10/12/2014 (51) C12N 1/14 (1980.01), C07K 14/37 (1995.01), C12P 21/02 (1980.01), C12R 1/885 (1980.01) (71) TECHNISCHE UNIVERSITÄT WIEN (AT) ; OREGON STATE UNIVERSITY (US) ; ACADEMIA SINICA (TW)</p>
(21) BR 11 2016 013418-4 A2	<p>Código 6.21 - Exigência preliminar - pedidos com buscas realizadas por outros Escritórios de Patentes (22) 12/12/2014 (51) C12N 9/12 (1980.01), C12P 7/06 (1980.01) (71) VIB VZW (BE) ; KATHOLIEKE UNIVERSITEIT LEUVEN, K.U.LEUVEN R&D (BE)</p>
(21) BR 11 2016 013461-3 A2	<p>Código 6.21 - Exigência preliminar - pedidos com buscas realizadas por outros Escritórios de Patentes (22) 08/12/2014 (51) C12N 1/21 (1990.01), C12N 15/77 (1990.01), C12P 13/08 (1980.01), C12R 1/15 (1980.01) (71) CJ CHEILJEDANG CORP. (KR)</p>
(21) BR 11 2016 013467-2 A2	<p>Código 6.21 - Exigência preliminar - pedidos com buscas realizadas por outros Escritórios de Patentes (22) 05/12/2014 (51) C12P 7/20 (1980.01) (71) ARCHER DANIELS MIDLAND COMPANY (US)</p>

(21) BR 11 2016 013479-6 A2	Código 6.21 - Exigência preliminar - pedidos com buscas realizadas por outros Escritórios de Patentes (22) 08/12/2014 (51) C12N 15/31 (1990.01), C12N 15/52 (1990.01), C12N 15/64 (1990.01), C12N 15/70 (1990.01), C12N 1/21 (1990.01), C07K 14/245 (1995.01), C12P 13/04 (1980.01), C12P 13/06 (1980.01), C12R 1/19 (1980.01) (71) BASF SE (DE)
(21) BR 11 2016 013511-3 A2	Código 6.21 - Exigência preliminar - pedidos com buscas realizadas por outros Escritórios de Patentes (22) 10/12/2014 (51) C12N 9/16 (1980.01), C11D 3/386 (1974.07), C12N 15/55 (1990.01), C12N 15/63 (1990.01), D06M 16/00 (1974.07) (71) NOVOZYMES A/S (DK)
(21) BR 11 2016 013526-1 A2	Código 6.21 - Exigência preliminar - pedidos com buscas realizadas por outros Escritórios de Patentes (22) 12/12/2014 (51) C12N 9/02 (1980.01) (71) DSM IP ASSETS B.V. (NL)
(21) BR 11 2016 013850-3 A2	Código 6.21 - Exigência preliminar - pedidos com buscas realizadas por outros Escritórios de Patentes (22) 12/12/2014 (51) C12N 9/10 (1980.01), C12P 19/04 (1980.01) (71) WINTERSHALL HOLDING GMBH (DE)
(21) BR 11 2016 014167-9 A2	Código 6.21 - Exigência preliminar - pedidos com buscas realizadas por outros Escritórios de Patentes (22) 19/12/2014 (51) A61K 38/00 (1995.01) (71) PURETEIN BIOSCIENCE, LLC (US)
(21) BR 11 2016 014277-2 A2	Código 6.21 - Exigência preliminar - pedidos com buscas realizadas por outros Escritórios de Patentes (22) 19/12/2014 (51) C07K 16/28 (1995.01), A61K 39/00 (1974.07), A61P 31/00 (2000.01), A61P 35/00 (2000.01) (71) INTERVET INTERNATIONAL B.V. (NL)
(21) BR 11 2016 014293-4 A2	Código 6.21 - Exigência preliminar - pedidos com buscas realizadas por outros Escritórios de Patentes (22) 19/12/2014

	(51) C07K 16/28 (1995.01), A61K 39/00 (1974.07) (71) INTERVET INTERNATIONAL B.V. (NL)
(21) BR 11 2016 014413-9 A2	Código 6.21 - Exigência preliminar - pedidos com buscas realizadas por outros Escritórios de Patentes (22) 18/12/2014 (51) C12N 9/10 (1980.01), C12P 7/42 (1980.01) (71) DANMARKS TEKNISKE UNIVERSITET (DK) ; KØBENHAVNS UNIVERSITET (DK)
(21) BR 11 2016 014889-4 A2	Código 6.21 - Exigência preliminar - pedidos com buscas realizadas por outros Escritórios de Patentes (22) 29/01/2015 (51) C13K 1/04 (1968.09), B01D 61/02 (1990.01), B01D 61/14 (1990.01), B01D 65/06 (1990.01) (71) TORAY INDUSTRIES, INC. (JP)
(21) BR 11 2016 014951-3 A2	Código 6.21 - Exigência preliminar - pedidos com buscas realizadas por outros Escritórios de Patentes (22) 27/01/2015 (51) A23K 1/00 (1968.09), A23K 1/14 (1968.09), A23K 1/165 (1968.09), A23K 1/18 (1968.09) (71) ETABLISSEMENTS J. SOUFFLET (FR)
(21) BR 11 2016 015005-8 A2	Código 6.21 - Exigência preliminar - pedidos com buscas realizadas por outros Escritórios de Patentes (22) 12/01/2015 (51) A21B 3/18 (1968.09), A21B 5/02 (1968.09) (71) HAAS FOOD EQUIPMENT GMBH (AT)
(21) BR 11 2016 015060-0 A2	Código 6.21 - Exigência preliminar - pedidos com buscas realizadas por outros Escritórios de Patentes (22) 22/01/2015 (51) A23G 9/04 (1974.07), A23G 9/34 (2006.01), A23G 9/44 (2006.01) (71) UNILEVER NV (NL)
(21) BR 11 2016 015286-7 A2	Código 6.21 - Exigência preliminar - pedidos com buscas realizadas por outros Escritórios de Patentes (22) 19/01/2015 (51) A23L 1/09 (1974.07), A23L 1/236 (1974.07), C12P 7/18 (1980.01) (71) SYRAL BELGIUM N.V. (BE)
(21) BR 11 2016 015760-5 A2	Código 6.21 - Exigência preliminar - pedidos com buscas realizadas por outros

	Escritórios de Patentes (22) 09/02/2015 (51) A21C 1/00 (1968.09), A21C 1/06 (1968.09), B01F 7/00 (1968.09), B01F 13/10 (1968.09), B01F 15/02 (1968.09) (71) HAAS FOOD EQUIPMENT GMBH (AT)
(21) BR 11 2016 015927-6 A2	Código 6.21 - Exigência preliminar - pedidos com buscas realizadas por outros Escritórios de Patentes (22) 08/01/2015 (51) A23L 1/325 (1968.09), A23J 1/04 (1968.09), A23J 3/34 (1990.01), A23L 1/015 (1985.01) (71) FIRMENICH SA (CH)
(21) BR 11 2016 016290-0 A2	Código 6.21 - Exigência preliminar - pedidos com buscas realizadas por outros Escritórios de Patentes (22) 13/01/2015 (51) A61K 38/28 (1995.01), A61K 38/00 (1995.01) (71) THERMALIN DIABETES, LLC (US)
(21) BR 11 2016 016509-8 A2	Código 6.21 - Exigência preliminar - pedidos com buscas realizadas por outros Escritórios de Patentes (22) 26/02/2015 (51) A23G 1/04 (1968.09), B08B 3/02 (1968.09), B08B 3/08 (1968.09), B08B 9/093 (1990.01), A23G 7/00 (1968.09), A23G 1/10 (1968.09), A23G 3/02 (1968.09), B08B 9/055 (2000.01) (71) NETZSCH-FEINMAHLTECHNIK GMBH (DE)
(21) BR 11 2016 016546-2 A2	Código 6.21 - Exigência preliminar - pedidos com buscas realizadas por outros Escritórios de Patentes (22) 18/12/2014 (51) C12Q 1/68 (1980.01) (71) ILLUMINA, INC. (US)
(21) BR 11 2016 016620-5 A2	Código 6.21 - Exigência preliminar - pedidos com buscas realizadas por outros Escritórios de Patentes (22) 27/02/2015 (51) A23G 4/02 (2006.01), A23G 4/20 (2006.01) (71) INTERCONTINENTAL GREAT BRANDS LLC (US)
(21) BR 11 2016 016737-6 A2	Código 6.21 - Exigência preliminar - pedidos com buscas realizadas por outros Escritórios de Patentes (22) 21/01/2015 (51) A61K 39/02 (1974.07), A61K 38/00 (1995.01), A61K 38/04 (1995.01), C07K

	5/00 (1985.01), C07K 7/00 (1985.01), C07K 16/00 (1995.01), C07K 17/00 (1985.01) (71) ABAXIS, INC. (US)
(21) BR 11 2016 016904-2 A2	Código 6.21 - Exigência preliminar - pedidos com buscas realizadas por outros Escritórios de Patentes (22) 28/01/2015 (51) A21D 2/26 (1968.09), A21D 8/04 (1968.09) (71) DUPONT NUTRITION BIOSCIENCES APS. (DK)
(21) BR 11 2016 017013-0 A2	Código 6.21 - Exigência preliminar - pedidos com buscas realizadas por outros Escritórios de Patentes (22) 23/01/2015 (51) A23G 3/02 (1968.09), A23G 3/34 (2006.01) (71) CONFITECH S.R.L. (IT)
(21) BR 11 2016 017096-2 A2	Código 6.21 - Exigência preliminar - pedidos com buscas realizadas por outros Escritórios de Patentes (22) 24/01/2015 (51) A23N 5/08 (1968.09), A23N 5/03 (1974.07), B65G 53/14 (1968.09) (71) PUMATIK SMALL KITCHEN APPLIANCES PRIVATE LIMITED (IN)
(21) BR 11 2016 017098-9 A2	Código 6.21 - Exigência preliminar - pedidos com buscas realizadas por outros Escritórios de Patentes (22) 29/01/2015 (51) A23B 7/154 (1990.01) (71) BAYER CROPSCIENCE AKTIENGESELLSCHAFT (DE)
(21) BR 11 2016 017228-0 A2	Código 6.21 - Exigência preliminar - pedidos com buscas realizadas por outros Escritórios de Patentes (22) 01/04/2014 (51) C12N 15/82 (1990.01), C12Q 1/68 (1980.01) (71) PIONEER HI-BRED INTERNATIONAL, INC. (US) ; E. I. DU PONT DE NEMOURS AND COMPANY (US)
(21) BR 11 2016 017464-0 A2	Código 6.21 - Exigência preliminar - pedidos com buscas realizadas por outros Escritórios de Patentes (22) 30/01/2015 (51) A23L 1/305 (1985.01), A23K 1/16 (1968.09), A23K 1/18 (1968.09) (71) EVONIK DEGUSSA GMBH (DE)
(21) BR 11 2016 017636-7 A2	Código 6.21 - Exigência preliminar - pedidos com buscas realizadas por outros Escritórios de Patentes

	(22) 30/01/2015 (51) A23K 1/18 (1968.09), A23K 1/16 (1968.09) (71) MORISHITA JINTAN CO., LTD (JP) ; RESEARCH INSTITUTE OF ENVIRONMENT, AGRICULTURE AND FISHERIES, OSAKA PREFECTURE (JP)
(21) BR 11 2016 017852-1 A2	Código 6.21 - Exigência preliminar - pedidos com buscas realizadas por outros Escritórios de Patentes (22) 27/02/2015 (51) A23G 1/02 (1968.09), A23G 1/32 (2006.01), A23G 1/40 (2006.01), A23G 1/50 (2006.01), A23G 3/50 (2006.01) (71) MARS, INCORPORATED (US)
(21) BR 11 2016 018013-5 A2	Código 6.21 - Exigência preliminar - pedidos com buscas realizadas por outros Escritórios de Patentes (22) 06/02/2015 (51) A23L 2/00 (1974.07) (71) PEPSICO, INC. (US)
(21) BR 11 2016 018075-5 A2	Código 6.21 - Exigência preliminar - pedidos com buscas realizadas por outros Escritórios de Patentes (22) 06/02/2015 (51) A23L 1/09 (1974.07), C12C 7/04 (1968.09), C07K 14/00 (1995.01) (71) NOVOZYMES A/S (DK)
(21) BR 11 2016 018645-1 A2	Código 6.21 - Exigência preliminar - pedidos com buscas realizadas por outros Escritórios de Patentes (22) 26/02/2015 (51) A23G 1/10 (1968.09), A23G 1/00 (1968.09), A23G 3/34 (2006.01), A23G 3/02 (1968.09), B01F 15/02 (1968.09) (71) NETZSCH-FEINMAHLTECHNIK GMBH (DE)
(21) BR 11 2016 018772-5 A2	Código 6.21 - Exigência preliminar - pedidos com buscas realizadas por outros Escritórios de Patentes (22) 25/02/2015 (51) C12M 1/00 (1980.01), C12N 5/071 (2010.01), C12N 5/10 (1990.01) (71) KURARAY CO., LTD. (JP) ; KYOTO UNIVERSITY (JP)
(21) BR 11 2016 019412-8 A2	Código 6.21 - Exigência preliminar - pedidos com buscas realizadas por outros Escritórios de Patentes (22) 29/01/2015 (51) A23F 5/08 (1980.01), A23F 5/12 (1980.01), A23F 5/14 (1980.01), B65D 85/804 (2000.01)

(71) KONINKLIJKE DOUWE EGBERTS B.V. (NL)

(21) BR 11 2016 019607-4 A2 Código 6.21 - Exigência preliminar - pedidos com buscas realizadas por outros Escritórios de Patentes
 (22) 24/02/2015
 (51) C07H 1/00 (1974.07), C07H 1/02 (1974.07), C07H 15/04 (1974.07), A61K 31/7008 (2000.01), A61K 39/00 (1974.07), A61P 31/04 (2000.01)
 (71) MSD WELLCOME TRUST HILLEMANN LABORATORIES PVT. LTD. (IN)

(21) BR 11 2016 019781-0 A2 Código 6.21 - Exigência preliminar - pedidos com buscas realizadas por outros Escritórios de Patentes
 (22) 12/03/2015
 (51) A22C 13/00 (1968.09)
 (71) MAREL TOWNSEND FURTHER PROCESSING B.V. (NL)

(21) BR 11 2016 020048-9 A2 Código 6.21 - Exigência preliminar - pedidos com buscas realizadas por outros Escritórios de Patentes
 (22) 25/02/2015
 (51) A22C 21/00 (1968.09)
 (71) MAREL STORK POULTRY PROCESSING B.V. (NL)

(21) BR 11 2016 020204-0 A2 Código 6.21 - Exigência preliminar - pedidos com buscas realizadas por outros Escritórios de Patentes
 (22) 28/04/2015
 (51) A21C 15/00 (1968.09)
 (71) HAAS FOOD EQUIPMENT GMBH (AT)

(21) BR 11 2016 020331-3 A2 Código 6.21 - Exigência preliminar - pedidos com buscas realizadas por outros Escritórios de Patentes
 (22) 06/03/2015
 (51) A23L 3/3526 (1990.01), A01N 3/00 (1968.09), C07K 14/425 (1995.01), C07K 14/435 (1995.01), C07K 14/78 (1995.01)
 (71) TUFTS UNIVERSITY (US)

(21) BR 11 2016 020476-0 A2 Código 6.21 - Exigência preliminar - pedidos com buscas realizadas por outros Escritórios de Patentes
 (22) 03/03/2015
 (51) C12M 1/107 (1990.01), C12M 1/00 (1980.01), C12P 5/02 (1980.01)
 (71) MWK BIONIK GMBH (DE)

(21) BR 11 2016 020570-7 A2 Código 6.21 - Exigência preliminar - pedidos com buscas realizadas por outros Escritórios de Patentes
 (22) 05/03/2015

	(51) C12M 1/16 (1980.01), C12Q 1/04 (1980.01), C12Q 1/06 (1980.01), G01N 33/52 (1980.01), G01N 33/569 (1985.01) (71) 3M INNOVATIVE PROPERTIES COMPANY (US)
(21) BR 11 2016 020639-8 A2	Código 6.21 - Exigência preliminar - pedidos com buscas realizadas por outros Escritórios de Patentes (22) 05/03/2015 (51) A23N 1/00 (1968.09) (71) ZUMMO INNOVACIONES MECÂNICAS, S.A. (ES)
(21) BR 11 2016 020707-6 A2	Código 6.21 - Exigência preliminar - pedidos com buscas realizadas por outros Escritórios de Patentes (22) 28/04/2015 (51) A21B 5/02 (1968.09) (71) HAAS FOOD EQUIPMENT GMBH (AT)
(21) BR 11 2016 020735-1 A2	Código 6.21 - Exigência preliminar - pedidos com buscas realizadas por outros Escritórios de Patentes (22) 06/03/2015 (51) A23N 3/04 (1968.09), A23N 4/04 (1974.07), B65G 47/24 (1968.09), B65G 47/26 (1968.09) (71) FOOD MACHINERY CRESCENZO S.R.L. (IT)
(21) BR 11 2016 020951-6 A2	Código 6.21 - Exigência preliminar - pedidos com buscas realizadas por outros Escritórios de Patentes (22) 11/03/2015 (51) A23K 1/00 (1968.09), A23C 9/00 (1968.09), A23K 1/16 (1968.09), A23K 1/18 (1968.09), A61K 31/201 (2000.01), A61K 31/202 (2000.01) (71) BASF SE (DE)
(21) BR 11 2016 021169-3 A2	Código 6.21 - Exigência preliminar - pedidos com buscas realizadas por outros Escritórios de Patentes (22) 11/03/2015 (51) A23L 3/10 (1968.09), A23L 3/14 (1968.09), A61L 2/04 (1980.01) (71) JOHN BEAN TECHNOLOGIES CORPORATION (US)
(21) BR 11 2016 021248-7 A2	Código 6.21 - Exigência preliminar - pedidos com buscas realizadas por outros Escritórios de Patentes (22) 18/03/2015 (51) A61L 2/20 (1980.01) (71) STERIS INC. (US)
(21) BR 11 2016 021782-9 A2	Código 6.21 - Exigência preliminar - pedidos com buscas realizadas por outros

	Escritórios de Patentes (22) 09/12/2014 (51) C12Q 1/68 (1980.01) (71) SEEGENE, INC. (KR)
(21) BR 11 2016 022020-0 A2	Código 6.21 - Exigência preliminar - pedidos com buscas realizadas por outros Escritórios de Patentes (22) 27/03/2015 (51) A23C 21/04 (1980.01), A23D 7/00 (1990.01) (71) AJINOMOTO CO., INC. (JP)
(21) BR 11 2016 022076-5 A2	Código 6.21 - Exigência preliminar - pedidos com buscas realizadas por outros Escritórios de Patentes (22) 23/03/2015 (51) C12J 1/00 (1968.09), A23L 3/3472 (1990.01), A23L 3/3508 (1990.01) (71) PURAC BIOCHEM B.V. (NL)
(21) BR 11 2016 022194-0 A2	Código 6.21 - Exigência preliminar - pedidos com buscas realizadas por outros Escritórios de Patentes (22) 27/03/2015 (51) A21D 2/26 (1968.09), A21D 13/06 (1968.09) (71) ARLA FOODS AMBA (DK)
(21) BR 11 2016 022322-5 A2	Código 6.21 - Exigência preliminar - pedidos com buscas realizadas por outros Escritórios de Patentes (22) 27/03/2015 (51) A23L 1/22 (1968.09), A23L 1/226 (1974.07) (71) AJINOMOTO CO., INC. (JP)
(21) BR 11 2016 022332-2 A2	Código 6.21 - Exigência preliminar - pedidos com buscas realizadas por outros Escritórios de Patentes (22) 09/04/2015 (51) A23L 1/307 (1985.01), A23L 1/24 (1968.09) (71) UNILEVER NV (NL)
(21) BR 11 2016 022615-1 A2	Código 6.21 - Exigência preliminar - pedidos com buscas realizadas por outros Escritórios de Patentes (22) 01/04/2015 (51) A24C 5/00 (1968.09), A24C 5/56 (1968.09), B26F 1/28 (1968.09) (71) TANNPAPIER GMBH (AT)
(21) BR 11 2016 022829-4 A2	Código 6.21 - Exigência preliminar - pedidos com buscas realizadas por outros Escritórios de Patentes

	(22) 25/02/2015 (51) C12M 1/34 (1980.01), G01N 33/52 (1980.01), G01N 33/543 (1985.01), C40B 60/12 (2006.01), G01N 21/75 (1980.01), G01N 33/538 (1985.01) (71) CHEMBIO DIAGNOSTIC SYSTEMS, INC. (US)
(21) BR 11 2016 023135-0 A2	Código 6.21 - Exigência preliminar - pedidos com buscas realizadas por outros Escritórios de Patentes (22) 08/04/2015 (51) A23K 1/00 (1968.09), A23K 1/16 (1968.09) (71) SEVECOM S.P.A. (IT)
(21) BR 11 2016 023151-1 A2	Código 6.21 - Exigência preliminar - pedidos com buscas realizadas por outros Escritórios de Patentes (22) 03/04/2015 (51) A23L 1/09 (1974.07), A23L 1/22 (1968.09), A23L 1/236 (1974.07) (71) DOUXMATOK LTD (IL)
(21) BR 11 2016 023230-5 A2	Código 6.21 - Exigência preliminar - pedidos com buscas realizadas por outros Escritórios de Patentes (22) 10/04/2015 (51) A23L 1/22 (1968.09), A23L 1/226 (1974.07), A23L 1/39 (1985.01), C11B 9/00 (1968.09) (71) AJINOMOTO CO., INC. (JP)
(21) BR 11 2016 023385-9 A2	Código 6.21 - Exigência preliminar - pedidos com buscas realizadas por outros Escritórios de Patentes (22) 10/04/2015 (51) A21D 2/18 (1968.09), A21D 8/02 (1968.09) (71) TATE & LYLE INGREDIENTS AMERICAS LLC (US)
(21) BR 11 2016 023525-8 A2	Código 6.21 - Exigência preliminar - pedidos com buscas realizadas por outros Escritórios de Patentes (22) 18/03/2015 (51) A24C 5/47 (1980.01) (71) BRITISH AMERICAN TOBACCO (INVESTMENTS) LIMITED (GB) ; TOBACCO RESEARCH AND DEVELOPMENT INSTITUTE (PROPRIETARY) LIMITED (ZA)
(21) BR 11 2016 023658-0 A2	Código 6.21 - Exigência preliminar - pedidos com buscas realizadas por outros Escritórios de Patentes (22) 07/04/2015 (51) A22B 3/00 (1968.09) (71) MAREL STORK POULTRY PROCESSING B.V. (NL)

(21) BR 11 2016 023801-0 A2	<p>Código 6.21 - Exigência preliminar - pedidos com buscas realizadas por outros Escritórios de Patentes (22) 14/04/2015 (51) A23L 1/31 (1968.09) (71) CONVIVIAL (FR)</p>
(21) BR 11 2016 024529-6 A2	<p>Código 6.21 - Exigência preliminar - pedidos com buscas realizadas por outros Escritórios de Patentes (22) 06/05/2015 (51) A23G 9/20 (1974.07), A23G 9/28 (1974.07), B65D 85/804 (2000.01), B65D 85/78 (1968.09) (71) NESTEC S.A. (CH)</p>
(21) BR 11 2016 024659-4 A2	<p>Código 6.21 - Exigência preliminar - pedidos com buscas realizadas por outros Escritórios de Patentes (22) 18/06/2015 (51) C07H 1/00 (1974.07), C07H 3/02 (1974.07), B01J 29/85 (1995.01), B01J 29/89 (1995.01) (71) HALDOR TOPSVOE A/S (DK)</p>
(21) BR 11 2016 024788-4 A2	<p>Código 6.21 - Exigência preliminar - pedidos com buscas realizadas por outros Escritórios de Patentes (22) 06/05/2015 (51) A21C 15/00 (1968.09) (71) HAAS FOOD EQUIPMENT GMBH (AT)</p>
(21) BR 11 2016 024994-1 A2	<p>Código 6.21 - Exigência preliminar - pedidos com buscas realizadas por outros Escritórios de Patentes (22) 04/05/2015 (51) A23G 1/20 (1968.09), A23G 1/21 (1980.01) (71) BÜHLER AG (CH)</p>
(21) BR 11 2016 025147-4 A2	<p>Código 6.21 - Exigência preliminar - pedidos com buscas realizadas por outros Escritórios de Patentes (22) 05/05/2015 (51) C07H 15/24 (1974.07), C07J 17/00 (1974.07), C12N 9/10 (1980.01) (71) CONAGEN INC. (US)</p>
(21) BR 11 2016 025302-7 A2	<p>Código 6.21 - Exigência preliminar - pedidos com buscas realizadas por outros Escritórios de Patentes (22) 31/03/2015 (51) A24C 5/47 (1980.01)</p>

	(71) TOBACCO RESEARCH AND DEVELOPMENT INSTITUTE (PROPRIETARY) LIMITED (ZA)
--	---

(21) BR 11 2016 025487-2 A2	Código 6.21 - Exigência preliminar - pedidos com buscas realizadas por outros Escritórios de Patentes (22) 05/05/2015 (51) A22C 7/00 (1968.09) (71) GEA FOOD SOLUTIONS BAKEL B.V. (NL)
------------------------------------	---

(21) BR 11 2016 025811-8 A2	Código 6.21 - Exigência preliminar - pedidos com buscas realizadas por outros Escritórios de Patentes (22) 06/05/2015 (51) A23L 3/26 (1968.09), A23L 3/3445 (1990.01), C25B 1/04 (1974.07), F24F 3/16 (1968.09) (71) ARTURO SOLIS HERRERA (MX)
------------------------------------	---

(21) BR 11 2016 026000-7 A2	Código 6.21 - Exigência preliminar - pedidos com buscas realizadas por outros Escritórios de Patentes (22) 08/05/2015 (51) A23G 3/42 (2006.01) (71) COÖPERATIE AVEBE U.A. (NL)
------------------------------------	---

(21) BR 11 2016 026003-1 A2	Código 6.21 - Exigência preliminar - pedidos com buscas realizadas por outros Escritórios de Patentes (22) 08/05/2015 (51) A23G 1/08 (1968.09), B30B 9/04 (1968.09) (71) ROYAL DUYVIS WIENER B.V. (NL)
------------------------------------	---

(21) BR 11 2016 026142-9 A2	Código 6.21 - Exigência preliminar - pedidos com buscas realizadas por outros Escritórios de Patentes (22) 11/05/2015 (51) C07D 221/02 (1974.07), C07D 221/06 (1974.07) (71) BIOSEARCH TECHNOLOGIES, INC. (US)
------------------------------------	---

(21) BR 11 2017 000254-0 A2	Código 6.21 - Exigência preliminar - pedidos com buscas realizadas por outros Escritórios de Patentes (22) 06/07/2015 (51) B01J 29/74 (1995.01), B01J 35/00 (1974.07), B01J 37/02 (1974.07), B01J 37/00 (1974.07), C10G 45/64 (1980.01), C10G 45/62 (1980.01), C07C 5/00 (1968.09), B01J 35/02 (1974.07) (71) SHELL INTERNATIONALE RESEARCH MAATSCHAPPIJ B.V. (NL)
------------------------------------	---

(21) BR 11 2017 000304-0 A2	Código 6.21 - Exigência preliminar - pedidos com buscas realizadas por outros
------------------------------------	---

	Escritórios de Patentes (22) 26/06/2015 (51) C07D 301/02 (1974.07), C07D 303/38 (1974.07), C07D 249/08 (1974.07) (71) BASF AGRO B.V. (NL)
(21) BR 11 2017 001004-6 A2	Código 6.21 - Exigência preliminar - pedidos com buscas realizadas por outros Escritórios de Patentes (22) 22/07/2015 (51) B01J 31/14 (1974.07), B01J 31/18 (1974.07) (71) SABIC GLOBAL TECHNOLOGIES B.V. (NL) ; LINDE AG (DE)
(21) BR 11 2017 001350-9 A2	Código 6.21 - Exigência preliminar - pedidos com buscas realizadas por outros Escritórios de Patentes (22) 21/07/2015 (51) C07D 231/38 (1974.07), A01N 43/56 (1980.01), C07D 401/04 (1974.07) (71) BAYER CROPSCIENCE AKTIENGESELLSCHAFT (DE)
(21) BR 11 2017 002507-8 A2	Código 6.21 - Exigência preliminar - pedidos com buscas realizadas por outros Escritórios de Patentes (22) 04/08/2015 (51) C07D 453/04 (1974.07), C07D 261/08 (1974.07), B01J 31/02 (1974.07), C07B 53/00 (1985.01) (71) SYNGENTA PARTICIPATIONS AG (CH)
(21) BR 11 2017 003846-3 A2	Código 6.21 - Exigência preliminar - pedidos com buscas realizadas por outros Escritórios de Patentes (22) 07/09/2015 (51) C07D 251/70 (1974.07), C07D 251/54 (1974.07) (71) ALLNEX NETHERLANDS B.V. (NL)
(21) BR 11 2017 005618-6 A2	Código 6.21 - Exigência preliminar - pedidos com buscas realizadas por outros Escritórios de Patentes (22) 17/09/2015 (51) C07C 227/18 (1990.01), C07C 227/42 (1990.01), C07D 499/00 (1974.07), C07D 501/00 (1974.07), C12P 35/04 (1980.01), C12P 35/06 (1980.01), C12P 37/04 (1980.01) (71) DSM SINOCEM PHARMACEUTICALS NETHERLANDS B.V. (NL)
(21) BR 11 2017 006116-3 A2	Código 6.21 - Exigência preliminar - pedidos com buscas realizadas por outros Escritórios de Patentes (22) 05/10/2015 (51) C07D 309/32 (1974.07), C07D 309/38 (1974.07), C07D 231/22 (1974.07), C07C 249/12 (1990.01), C07C 251/40 (1990.01)

(71) BASF SE (DE)

(21) BR 11 2017 006428-6 A2 Código 6.21 - Exigência preliminar - pedidos com buscas realizadas por outros Escritórios de Patentes
 (22) 29/09/2015
 (51) C07D 237/14 (1974.07), A01N 43/58 (1980.01), A01P 7/04 (2006.01), C07D 401/04 (1974.07)
 (71) SUMITOMO CHEMICAL COMPANY, LIMITED (JP)

(21) BR 11 2017 007779-5 A2 Código 6.21 - Exigência preliminar - pedidos com buscas realizadas por outros Escritórios de Patentes
 (22) 08/10/2015
 (51) C10M 169/04 (1985.01), C10N 30/02 (1985.01), C10N 30/04 (1985.01), C10N 30/10 (1985.01), C10N 40/25 (1990.01)
 (71) DOW GLOBAL TECHNOLOGIES LLC (US)

(21) BR 11 2017 008176-8 A2 Código 6.21 - Exigência preliminar - pedidos com buscas realizadas por outros Escritórios de Patentes
 (22) 10/08/2015
 (51) C07D 317/36 (1974.07)
 (71) CONSTRUCTION RESEARCH & TECHNOLOGY GMBH (DE)

(21) BR 11 2017 008648-4 A2 Código 6.21 - Exigência preliminar - pedidos com buscas realizadas por outros Escritórios de Patentes
 (22) 27/10/2015
 (51) C07D 301/12 (1974.07)
 (71) BASF SE (DE) ; DOW GLOBAL TECHNOLOGIES LLC (US)

(21) BR 11 2017 010641-8 A2 Código 6.21 - Exigência preliminar - pedidos com buscas realizadas por outros Escritórios de Patentes
 (22) 05/12/2014
 (51) C12N 1/20 (1980.01), C12P 7/06 (1980.01)
 (71) HONDA MOTOR CO., LTD. (JP)

(21) BR 11 2017 010642-6 A2 Código 6.21 - Exigência preliminar - pedidos com buscas realizadas por outros Escritórios de Patentes
 (22) 05/12/2014
 (51) C12N 1/15 (1990.01), C12N 15/09 (1990.01), C12P 7/06 (1980.01)
 (71) HONDA MOTOR CO., LTD. (JP)

(21) BR 11 2017 010660-4 A2 Código 6.21 - Exigência preliminar - pedidos com buscas realizadas por outros Escritórios de Patentes
 (22) 05/12/2014

	(51) C12N 1/15 (1990.01), C12N 15/09 (1990.01), C12P 7/06 (1980.01) (71) HONDA MOTOR CO., LTD. (JP)
(21) BR 11 2017 011307-4 A2	Código 6.21 - Exigência preliminar - pedidos com buscas realizadas por outros Escritórios de Patentes (22) 05/12/2014 (51) C12N 1/15 (1990.01), C12N 15/09 (1990.01) (71) HONDA MOTOR CO., LTD. (JP)
(21) BR 11 2017 011391-0 A2	Código 6.21 - Exigência preliminar - pedidos com buscas realizadas por outros Escritórios de Patentes (22) 30/11/2015 (51) C07D 263/38 (1974.07) (71) BASF SE (DE)
(21) BR 11 2017 011495-0 A2	Código 6.21 - Exigência preliminar - pedidos com buscas realizadas por outros Escritórios de Patentes (22) 05/12/2014 (51) C12N 1/20 (1980.01) (71) HONDA MOTOR CO., LTD. (JP)
(21) BR 11 2017 012500-5 A2	Código 6.21 - Exigência preliminar - pedidos com buscas realizadas por outros Escritórios de Patentes (22) 11/12/2015 (51) C07C 1/24 (1968.09), C07C 11/167 (1980.01), C07C 33/025 (1980.01) (71) VERSALIS S.P.A. (IT)
(21) BR 11 2017 017246-1 A2	Código 6.21 - Exigência preliminar - pedidos com buscas realizadas por outros Escritórios de Patentes (22) 23/12/2015 (51) C07C 323/58 (1990.01), C07C 319/28 (1990.01) (71) SHANDONG NHU AMINO ACID CO.,LTD. (CN) ; ZHEJIANG UNIVERSITY (CN) ; ZHEJIANG NHU CO.,LTD. (CN)
(21) BR 11 2017 026471-4 A2	Código 6.21 - Exigência preliminar - pedidos com buscas realizadas por outros Escritórios de Patentes (22) 10/08/2016 (51) A61L 9/03 (1980.01), A61L 9/04 (1968.09), B01L 3/00 (1968.09), C11B 9/00 (1968.09), G05B 19/10 (1968.09) (71) 5TH SCREEN DIGITAL INC. (US)
(21) BR 11 2017 028257-7 A2	Código 6.21 - Exigência preliminar - pedidos com buscas realizadas por outros Escritórios de Patentes

	(22) 17/08/2016 (51) A61K 8/41 (2006.01), A61Q 5/00 (2006.01), A61K 8/58 (2006.01), A61Q 5/06 (2006.01), A61K 8/49 (2006.01) (71) L'OREAL (FR)
(21) BR 11 2017 028266-6 A2	Código 6.21 - Exigência preliminar - pedidos com buscas realizadas por outros Escritórios de Patentes (22) 28/07/2016 (51) A61K 8/26 (2006.01), A61K 8/31 (2006.01), A61Q 15/00 (2006.01), A61K 8/81 (2006.01), A61K 8/89 (2006.01), A61K 8/891 (2006.01), A61K 8/04 (2006.01), A61K 8/28 (2006.01) (71) L'OREAL (FR)
(21) BR 11 2017 028292-5 A2	Código 6.21 - Exigência preliminar - pedidos com buscas realizadas por outros Escritórios de Patentes (22) 26/08/2016 (51) A61K 8/368 (2006.01), A61K 8/37 (2006.01), A61K 8/39 (2006.01), A61Q 19/00 (2006.01), A61K 8/81 (2006.01), A61K 8/86 (2006.01), A61K 8/06 (2006.01) (71) L'OREAL (FR)
(21) BR 11 2017 028361-1 A2	Código 6.21 - Exigência preliminar - pedidos com buscas realizadas por outros Escritórios de Patentes (22) 27/07/2016 (51) C07C 33/025 (1980.01), A61K 8/34 (2006.01), A61Q 5/02 (2006.01), C11B 9/00 (1968.09) (71) GIVAUDAN SA (CH)
(21) BR 11 2018 001108-8 A2	Código 6.21 - Exigência preliminar - pedidos com buscas realizadas por outros Escritórios de Patentes (22) 28/07/2016 (51) A61L 27/10 (2000.01), A61L 27/30 (2000.01), A61L 27/50 (2000.01) (71) CERAMTEC GMBH (DE)
(21) BR 11 2018 001114-2 A2	Código 6.21 - Exigência preliminar - pedidos com buscas realizadas por outros Escritórios de Patentes (22) 22/07/2016 (51) A61Q 19/08 (2006.01), A61Q 17/04 (2006.01), A61K 8/97 (2017.01), A61K 8/37 (2006.01), A61K 8/49 (2006.01), A61K 36/486 (2006.01) (71) BIOSYNTHIS (FR)
(21) BR 11 2018 001128-2 A2	Código 6.21 - Exigência preliminar - pedidos com buscas realizadas por outros Escritórios de Patentes

	(22) 22/07/2016 (51) A61K 8/29 (2006.01), A61Q 17/04 (2006.01), A61K 8/81 (2006.01), A61K 8/02 (2006.01), A61K 8/19 (2006.01) (71) LANDA LABS (2012) LTD. (IL)
(21) BR 11 2018 001561-0 A2	Código 6.21 - Exigência preliminar - pedidos com buscas realizadas por outros Escritórios de Patentes (22) 21/07/2016 (51) A61L 15/60 (1990.01) (71) MÖLNLYCKE HEALTH CARE AB (SE)
(21) BR 11 2018 001821-0 A2	Código 6.21 - Exigência preliminar - pedidos com buscas realizadas por outros Escritórios de Patentes (22) 29/07/2016 (51) A61L 27/38 (2000.01), A61L 27/58 (2000.01), A61L 27/54 (2000.01), A61L 27/14 (2000.01), A61L 27/18 (2000.01), A61L 27/40 (2000.01) (71) SHARKLET TECHNOLOGIES, INC. (US) ; UNIVERSITY OF FLORIDA RESEARCH FOUNDATION, INC. (US)
(21) BR 11 2018 001882-1 A2	Código 6.21 - Exigência preliminar - pedidos com buscas realizadas por outros Escritórios de Patentes (22) 29/07/2016 (51) A61L 9/04 (1968.09), A61L 9/00 (1968.09) (71) FIRMENICH SA (CH)
(21) BR 11 2018 001974-7 A2	Código 6.21 - Exigência preliminar - pedidos com buscas realizadas por outros Escritórios de Patentes (22) 03/08/2016 (51) A61K 8/27 (2006.01), A61K 8/29 (2006.01), A61K 8/81 (2006.01), A61Q 19/02 (2006.01), A61K 8/02 (2006.01) (71) ROHM AND HAAS COMPANY (US)
(21) BR 11 2018 002448-1 A2	Código 6.21 - Exigência preliminar - pedidos com buscas realizadas por outros Escritórios de Patentes (22) 03/08/2016 (51) A61L 27/12 (2000.01), A61L 27/36 (2000.01), A61L 27/56 (2000.01) (71) GREENBONE ORTHO S.R.L. (IT)
(21) BR 11 2018 002541-0 A2	Código 6.21 - Exigência preliminar - pedidos com buscas realizadas por outros Escritórios de Patentes (22) 30/08/2016 (51) A61L 15/60 (1990.01), A61L 15/26 (1990.01), A61L 15/18 (1990.01), A61L 15/46 (1990.01), A61L 15/44 (1990.01)

(71) KIMBERLY-CLARK WORLDWIDE, INC. (US)

(21) BR 11 2018 002892-4 A2 Código 6.21 - Exigência preliminar - pedidos com buscas realizadas por outros Escritórios de Patentes
(22) 15/08/2016
(51) A61L 31/14 (2000.01), A61L 31/16 (2000.01), A61B 17/064 (1990.01)
(71) ETHICON LLC (US)

(21) BR 11 2018 002922-0 A2 Código 6.21 - Exigência preliminar - pedidos com buscas realizadas por outros Escritórios de Patentes
(22) 09/08/2016
(51) A61L 31/14 (2000.01), A61L 31/16 (2000.01), A61B 17/064 (1990.01), A61B 17/068 (1990.01)
(71) ETHICON LLC (US)

(21) BR 11 2018 002980-7 A2 Código 6.21 - Exigência preliminar - pedidos com buscas realizadas por outros Escritórios de Patentes
(22) 09/08/2016
(51) A61L 31/14 (2000.01), A61L 31/16 (2000.01), A61B 17/04 (1968.09)
(71) ETHICON LLC (US)

(21) BR 11 2018 002983-1 A2 Código 6.21 - Exigência preliminar - pedidos com buscas realizadas por outros Escritórios de Patentes
(22) 04/08/2016
(51) A61K 8/49 (2006.01), A61Q 17/00 (2006.01), A01N 33/00 (1980.01)
(71) UNILEVER N.V. (NL)

(21) BR 11 2018 003069-4 A2 Código 6.21 - Exigência preliminar - pedidos com buscas realizadas por outros Escritórios de Patentes
(22) 03/08/2016
(51) A61K 8/49 (2006.01), A01N 43/36 (1980.01), B08B 17/02 (1968.09), C11D 3/48 (1968.09), C11D 17/08 (1968.09)
(71) UNILEVER N.V. (NL)

(21) BR 11 2018 003074-0 A2 Código 6.21 - Exigência preliminar - pedidos com buscas realizadas por outros Escritórios de Patentes
(22) 10/08/2016
(51) A61K 8/49 (2006.01), A01N 33/00 (1980.01), A61Q 17/00 (2006.01)
(71) UNILEVER N.V. (NL)

(21) BR 11 2018 003082-1 A2 Código 6.21 - Exigência preliminar - pedidos com buscas realizadas por outros Escritórios de Patentes
(22) 25/07/2016

	(51) A61K 8/49 (2006.01), A01N 43/36 (1980.01), A61Q 17/00 (2006.01), B08B 17/02 (1968.09) (71) UNILEVER N.V. (NL)
(21) BR 11 2018 003111-9 A2	Código 6.21 - Exigência preliminar - pedidos com buscas realizadas por outros Escritórios de Patentes (22) 16/08/2016 (51) A61K 8/46 (2006.01), A61Q 5/02 (2006.01), A61Q 5/12 (2006.01), A61K 8/81 (2006.01), A61K 8/895 (2006.01) (71) UNILEVER NV (NL)
(21) BR 11 2018 003173-9 A2	Código 6.21 - Exigência preliminar - pedidos com buscas realizadas por outros Escritórios de Patentes (22) 25/07/2016 (51) A61K 8/49 (2006.01), A01N 43/36 (1980.01), A61K 8/11 (2006.01), B08B 17/02 (1968.09) (71) UNILEVER N.V. (NL)
(21) BR 11 2018 003182-8 A2	Código 6.21 - Exigência preliminar - pedidos com buscas realizadas por outros Escritórios de Patentes (22) 28/07/2016 (51) A61K 8/49 (2006.01), A61Q 17/00 (2006.01), A01N 33/00 (1980.01) (71) UNILEVER N.V. (NL)
(21) BR 11 2018 003209-3 A2	Código 6.21 - Exigência preliminar - pedidos com buscas realizadas por outros Escritórios de Patentes (22) 28/07/2016 (51) A61K 8/49 (2006.01), A01N 33/00 (1980.01), A61Q 17/00 (2006.01) (71) UNILEVER N.V. (NL)
(21) BR 11 2018 003219-0 A2	Código 6.21 - Exigência preliminar - pedidos com buscas realizadas por outros Escritórios de Patentes (22) 01/09/2016 (51) A61K 8/39 (2006.01), A61Q 5/02 (2006.01), A61Q 5/12 (2006.01), A61K 8/81 (2006.01), A61K 8/86 (2006.01), A61K 8/44 (2006.01), A61K 8/46 (2006.01) (71) L'OREAL (FR)
(21) BR 11 2018 003311-1 A2	Código 6.21 - Exigência preliminar - pedidos com buscas realizadas por outros Escritórios de Patentes (22) 11/08/2016 (51) A61L 15/40 (1990.01), A61L 26/00 (2000.01), A61K 35/00 (1974.07) (71) QRSKIN GMBH (DE)

(21) BR 11 2018 003328-6 A2	Código 6.21 - Exigência preliminar - pedidos com buscas realizadas por outros Escritórios de Patentes (22) 24/08/2016 (51) A61L 27/06 (2000.01), A61L 24/04 (2000.01), A61L 24/06 (2000.01), A61L 24/00 (2000.01) (71) COLOPLAST A/S (DK)
(21) BR 11 2018 003374-0 A2	Código 6.21 - Exigência preliminar - pedidos com buscas realizadas por outros Escritórios de Patentes (22) 12/08/2016 (51) A61K 8/19 (2006.01), A61K 8/22 (2006.01), A61K 8/46 (2006.01), A61Q 5/04 (2006.01) (71) ICTB GLOBAL CO., LTD (JP)
(21) BR 11 2018 003703-6 A2	Código 6.21 - Exigência preliminar - pedidos com buscas realizadas por outros Escritórios de Patentes (22) 01/09/2016 (51) A61Q 5/02 (2006.01), A61Q 5/12 (2006.01), A61K 8/44 (2006.01), A61K 8/46 (2006.01), A61K 8/60 (2006.01), A61K 8/81 (2006.01), A61K 8/86 (2006.01), A61K 8/39 (2006.01) (71) L'OREAL (FR)
(21) BR 11 2018 003705-2 A2	Código 6.21 - Exigência preliminar - pedidos com buscas realizadas por outros Escritórios de Patentes (22) 10/08/2016 (51) A61L 31/02 (2000.01), A61L 31/10 (2000.01), A61L 31/14 (2000.01), A61B 17/072 (1990.01), A61B 17/11 (1968.09), A61B 90/00 (2016.01), A61B 17/04 (1968.09), A61B 17/064 (1990.01), A61B 17/115 (1990.01), A61B 17/00 (1968.09), A61B 17/06 (1968.09) (71) ETHICON LLC (PR)
(21) BR 11 2018 003757-5 A2	Código 6.21 - Exigência preliminar - pedidos com buscas realizadas por outros Escritórios de Patentes (22) 30/08/2016 (51) A61K 6/033 (1990.01), A61K 8/29 (2006.01), A61Q 11/00 (2006.01), A61K 8/19 (2006.01) (71) UNILEVER NV (NL)
(21) BR 11 2018 003816-4 A2	Código 6.21 - Exigência preliminar - pedidos com buscas realizadas por outros Escritórios de Patentes (22) 25/08/2016 (51) A61L 27/34 (2000.01), A61L 27/48 (2000.01), A61L 27/54 (2000.01), A61L

	27/58 (2000.01), A61B 17/072 (1990.01) (71) ETHICON LLC (US)
(21) BR 11 2018 003817-2 A2	Código 6.21 - Exigência preliminar - pedidos com buscas realizadas por outros Escritórios de Patentes (22) 25/08/2016 (51) A61L 31/16 (2000.01), A61B 17/00 (1968.09), A61L 31/18 (2000.01) (71) ETHICON LLC (US)
(21) BR 11 2018 003823-7 A2	Código 6.21 - Exigência preliminar - pedidos com buscas realizadas por outros Escritórios de Patentes (22) 24/08/2016 (51) A61L 27/18 (2000.01), A61L 27/34 (2000.01), A61L 27/54 (2000.01), A61L 27/58 (2000.01), A61B 17/072 (1990.01) (71) ETHICON LLC (US)
(21) BR 11 2018 003824-5 A2	Código 6.21 - Exigência preliminar - pedidos com buscas realizadas por outros Escritórios de Patentes (22) 25/08/2016 (51) A61L 31/16 (2000.01), A61B 17/00 (1968.09) (71) ETHICON LLC (US)
(21) BR 11 2018 003843-1 A2	Código 6.21 - Exigência preliminar - pedidos com buscas realizadas por outros Escritórios de Patentes (22) 23/08/2016 (51) A61L 31/16 (2000.01), A61B 17/064 (1990.01) (71) ETHICON LLC (US)
(21) BR 11 2018 003844-0 A2	Código 6.21 - Exigência preliminar - pedidos com buscas realizadas por outros Escritórios de Patentes (22) 23/08/2016 (51) A61L 27/18 (2000.01), A61L 27/34 (2000.01), A61L 27/54 (2000.01), A61L 27/56 (2000.01), A61L 27/58 (2000.01), A61B 17/072 (1990.01) (71) ETHICON LLC (US)
(21) BR 11 2018 003845-8 A2	Código 6.21 - Exigência preliminar - pedidos com buscas realizadas por outros Escritórios de Patentes (22) 24/08/2016 (51) A61L 27/18 (2000.01), A61L 27/34 (2000.01), A61L 27/50 (2000.01), A61L 27/54 (2000.01), A61L 27/56 (2000.01), A61L 27/58 (2000.01), A61B 17/072 (1990.01) (71) ETHICON LLC (US)

(21) BR 11 2018 003851-2 A2	Código 6.21 - Exigência preliminar - pedidos com buscas realizadas por outros Escritórios de Patentes (22) 24/08/2016 (51) A61L 27/18 (2000.01), A61L 27/34 (2000.01), A61L 27/54 (2000.01), A61L 27/56 (2000.01), A61L 27/58 (2000.01), A61B 17/072 (1990.01) (71) ETHICON LLC (US)
(21) BR 11 2018 003862-8 A2	Código 6.21 - Exigência preliminar - pedidos com buscas realizadas por outros Escritórios de Patentes (22) 25/08/2016 (51) A61L 31/16 (2000.01), A61B 17/00 (1968.09) (71) ETHICON LLC (US)
(21) BR 11 2018 003874-1 A2	Código 6.21 - Exigência preliminar - pedidos com buscas realizadas por outros Escritórios de Patentes (22) 23/08/2016 (51) A61L 31/12 (2000.01), A61B 17/00 (1968.09), A61L 31/14 (2000.01), A61L 31/16 (2000.01) (71) ETHICON LLC (US)
(21) BR 11 2018 003875-0 A2	Código 6.21 - Exigência preliminar - pedidos com buscas realizadas por outros Escritórios de Patentes (22) 26/08/2016 (51) A61L 2/04 (1980.01), A61L 2/24 (1980.01), C02F 1/02 (1980.01) (71) MICHAEL PAPADOPOULOS (US)
(21) BR 11 2018 003882-2 A2	Código 6.21 - Exigência preliminar - pedidos com buscas realizadas por outros Escritórios de Patentes (22) 25/08/2016 (51) A61L 31/16 (2000.01), A61B 17/00 (1968.09) (71) ETHICON LLC (US)
(21) BR 11 2018 003887-3 A2	Código 6.21 - Exigência preliminar - pedidos com buscas realizadas por outros Escritórios de Patentes (22) 25/08/2016 (51) A61L 31/16 (2000.01), A61B 17/064 (1990.01) (71) ETHICON LLC (US)
(21) BR 11 2018 003888-1 A2	Código 6.21 - Exigência preliminar - pedidos com buscas realizadas por outros Escritórios de Patentes (22) 23/08/2016 (51) A61L 31/16 (2000.01), A61B 17/00 (1968.09) (71) ETHICON LLC (US)

(21) BR 11 2018 003901-2 A2	Código 6.21 - Exigência preliminar - pedidos com buscas realizadas por outros Escritórios de Patentes (22) 24/08/2016 (51) A61L 31/16 (2000.01), A61B 17/064 (1990.01) (71) ETHICON LLC (US)
(21) BR 11 2018 003945-4 A2	Código 6.21 - Exigência preliminar - pedidos com buscas realizadas por outros Escritórios de Patentes (22) 08/09/2016 (51) A61Q 19/04 (2006.01), A61K 8/97 (2017.01) (71) PIERRE FABRE MEDICAMENT (FR)
(21) BR 11 2018 004056-8 A2	Código 6.21 - Exigência preliminar - pedidos com buscas realizadas por outros Escritórios de Patentes (22) 01/09/2016 (51) A61L 24/00 (2000.01), A61L 24/10 (2000.01) (71) BAXTER INTERNATIONAL INC. (US)
(21) BR 11 2018 004267-6 A2	Código 6.21 - Exigência preliminar - pedidos com buscas realizadas por outros Escritórios de Patentes (22) 16/08/2016 (51) A61Q 15/00 (2006.01), A61K 8/49 (2006.01), A61K 31/444 (2000.01), A61K 8/34 (2006.01), A61K 8/36 (2006.01), A61K 8/365 (2006.01), A61Q 17/00 (2006.01) (71) SCHÜLKE & MAYR GMBH (DE)
(21) BR 11 2018 004346-0 A2	Código 6.21 - Exigência preliminar - pedidos com buscas realizadas por outros Escritórios de Patentes (22) 08/09/2016 (51) A61Q 1/10 (2006.01), A61K 8/81 (2006.01) (71) NOXELL CORPORATION (US)
(21) BR 11 2018 004455-5 A2	Código 6.21 - Exigência preliminar - pedidos com buscas realizadas por outros Escritórios de Patentes (22) 08/09/2016 (51) A61Q 1/12 (2006.01), A61Q 1/10 (2006.01), A61K 8/81 (2006.01), A61K 8/88 (2006.01) (71) NOXELL CORPORATION (US)
(21) BR 11 2018 004572-1 A2	Código 6.21 - Exigência preliminar - pedidos com buscas realizadas por outros Escritórios de Patentes (22) 08/09/2016

(51) A61L 2/20 (1980.01), A61L 101/10 (2000.01), A23B 4/14 (1974.07), A23B 7/144 (1980.01), A23B 9/18 (1990.01), A21D 2/04 (1968.09)
 (71) ARCHER DANIELS MIDLAND COMPANY (US)

(21) BR 11 2018 004657-4 A2 Código 6.21 - Exigência preliminar - pedidos com buscas realizadas por outros Escritórios de Patentes
 (22) 15/09/2016
 (51) A61K 8/26 (2006.01), A61K 8/44 (2006.01), A61Q 15/00 (2006.01), C02F 1/52 (1980.01)
 (71) COLGATE-PALMOLIVE COMPANY (US)

(21) BR 11 2018 004731-7 A2 Código 6.21 - Exigência preliminar - pedidos com buscas realizadas por outros Escritórios de Patentes
 (22) 24/08/2016
 (51) A61K 8/29 (2006.01), A61Q 17/04 (2006.01), A61K 8/81 (2006.01), A61K 8/02 (2006.01)
 (71) ROHM AND HAAS COMPANY (US)

(21) BR 11 2018 004991-3 A2 Código 6.21 - Exigência preliminar - pedidos com buscas realizadas por outros Escritórios de Patentes
 (22) 13/09/2016
 (51) A61Q 13/00 (2006.01), C11B 9/00 (1968.09), C07C 47/225 (1980.01)
 (71) FIRMENICH S.A. (CH)

(21) BR 11 2018 005085-7 A2 Código 6.21 - Exigência preliminar - pedidos com buscas realizadas por outros Escritórios de Patentes
 (22) 26/09/2016
 (51) A61K 8/27 (2006.01), A61K 8/29 (2006.01), A61Q 17/04 (2006.01), A61K 8/81 (2006.01), A61K 8/891 (2006.01)
 (71) ROHM AND HAAS COMPANY (US)

(21) BR 11 2018 005110-1 A2 Código 6.21 - Exigência preliminar - pedidos com buscas realizadas por outros Escritórios de Patentes
 (22) 14/09/2016
 (51) A61K 8/31 (2006.01), A61Q 19/00 (2006.01), A61K 8/06 (2006.01)
 (71) TOTAL MARKETING SERVICES (FR)

(21) BR 11 2018 005247-7 A2 Código 6.21 - Exigência preliminar - pedidos com buscas realizadas por outros Escritórios de Patentes
 (22) 07/09/2016
 (51) A61Q 17/04 (2006.01), A61K 8/73 (2006.01), A61K 8/04 (2006.01)
 (71) JOHNSON & JOHNSON CONSUMER INC. (US)

(21) BR 11 2018 005266-3 A2	<p>Código 6.21 - Exigência preliminar - pedidos com buscas realizadas por outros Escritórios de Patentes (22) 07/09/2016 (51) A61K 8/73 (2006.01), A61Q 17/04 (2006.01), A61K 8/81 (2006.01), A61K 8/06 (2006.01) (71) JOHNSON & JOHNSON CONSUMER INC. (US)</p>
(21) BR 11 2018 005283-3 A2	<p>Código 6.21 - Exigência preliminar - pedidos com buscas realizadas por outros Escritórios de Patentes (22) 07/09/2016 (51) A61K 8/44 (2006.01), A61Q 5/02 (2006.01), A61Q 19/10 (2006.01) (71) JOHNSON & JOHNSON CONSUMER INC. (US)</p>
(21) BR 11 2018 005315-5 A2	<p>Código 6.21 - Exigência preliminar - pedidos com buscas realizadas por outros Escritórios de Patentes (22) 14/09/2016 (51) A61K 8/04 (2006.01), A61K 47/44 (1990.01), A61Q 19/08 (2006.01) (71) JRX BIOTECHNOLOGY, INC. (US)</p>
(21) BR 11 2018 005493-3 A2	<p>Código 6.21 - Exigência preliminar - pedidos com buscas realizadas por outros Escritórios de Patentes (22) 14/09/2016 (51) A61L 2/18 (1980.01), A61L 2/28 (2000.01), G08B 21/24 (2000.01), G06F 19/00 (1995.01) (71) ROBERT HELLMUNDT (DE)</p>
(21) BR 11 2018 005546-8 A2	<p>Código 6.21 - Exigência preliminar - pedidos com buscas realizadas por outros Escritórios de Patentes (22) 22/09/2016 (51) A61Q 19/00 (2006.01), A61K 8/31 (2006.01) (71) BIOSYNTHIS (FR)</p>
(21) BR 11 2018 005585-9 A2	<p>Código 6.21 - Exigência preliminar - pedidos com buscas realizadas por outros Escritórios de Patentes (22) 27/09/2016 (51) A61Q 5/00 (2006.01), A61Q 5/12 (2006.01), A61K 8/04 (2006.01) (71) UNILEVER NV (NL)</p>
(21) BR 11 2018 005842-4 A2	<p>Código 6.21 - Exigência preliminar - pedidos com buscas realizadas por outros Escritórios de Patentes (22) 28/09/2016 (51) A61L 31/00 (1985.01) (71) JICHI MEDICAL UNIVERSITY (JP) ; OTSUKA PHARMACEUTICAL</p>

FACTORY, INC. (JP)

(21) BR 11 2018 005857-2 A2 Código 6.21 - Exigência preliminar - pedidos com buscas realizadas por outros Escritórios de Patentes
 (22) 26/09/2016
 (51) A61K 8/27 (2006.01), A61K 8/29 (2006.01), A61Q 17/04 (2006.01), A61K 8/81 (2006.01), A61K 8/02 (2006.01)
 (71) ROHM AND HAAS COMPANY (US)

(21) BR 11 2018 005869-6 A2 Código 6.21 - Exigência preliminar - pedidos com buscas realizadas por outros Escritórios de Patentes
 (22) 27/09/2016
 (51) A61L 27/04 (2000.01), A61L 27/10 (2000.01), A61L 27/30 (2000.01), A61L 27/32 (2000.01), A61L 27/56 (2000.01)
 (71) CERAMTEC GMBH (DE)

(21) BR 11 2018 006099-2 A2 Código 6.21 - Exigência preliminar - pedidos com buscas realizadas por outros Escritórios de Patentes
 (22) 19/09/2016
 (51) A61K 8/04 (2006.01), A61K 8/67 (2006.01), A61K 8/92 (2006.01), A61K 8/37 (2006.01)
 (71) BIO.LO.GA S.R.L. (IT)

(21) BR 11 2018 006164-6 A2 Código 6.21 - Exigência preliminar - pedidos com buscas realizadas por outros Escritórios de Patentes
 (22) 29/09/2016
 (51) A61K 8/73 (2006.01), A61K 8/19 (2006.01), A61K 9/16 (1974.07), A61Q 19/00 (2006.01)
 (71) JOHNSON & JOHNSON CONSUMER INC. (US)

(21) BR 11 2018 006170-0 A2 Código 6.21 - Exigência preliminar - pedidos com buscas realizadas por outros Escritórios de Patentes
 (22) 28/09/2016
 (51) A61K 8/97 (2017.01), A61Q 19/02 (2006.01)
 (71) JOHNSON & JOHNSON CONSUMER INC. (US)

(21) BR 11 2018 006175-1 A2 Código 6.21 - Exigência preliminar - pedidos com buscas realizadas por outros Escritórios de Patentes
 (22) 30/09/2016
 (51) A61K 8/49 (2006.01), A61K 8/27 (2006.01), A61K 8/29 (2006.01), A61K 8/35 (2006.01), A61K 8/37 (2006.01), A61K 8/40 (2006.01), A61Q 17/04 (2006.01)
 (71) SHISEIDO COMPANY, LTD. (JP)

(21) BR 11 2018 006380-0 A2	<p>Código 6.21 - Exigência preliminar - pedidos com buscas realizadas por outros Escritórios de Patentes</p> <p>(22) 19/09/2016</p> <p>(51) A61Q 19/00 (2006.01), A45D 34/00 (1968.09), A45D 40/00 (1968.09), A61K 8/06 (2006.01), A61K 8/81 (2006.01)</p> <p>(71) BEIERSDORF AG (DE)</p>
(21) BR 11 2018 006383-5 A2	<p>Código 6.21 - Exigência preliminar - pedidos com buscas realizadas por outros Escritórios de Patentes</p> <p>(22) 30/08/2016</p> <p>(51) A61K 8/03 (2006.01), A61K 8/73 (2006.01), A61Q 19/00 (2006.01)</p> <p>(71) JOHNSON & JOHNSON CONSUMER INC. (US)</p>
(21) BR 11 2018 006584-6 A2	<p>Código 6.21 - Exigência preliminar - pedidos com buscas realizadas por outros Escritórios de Patentes</p> <p>(22) 30/09/2016</p> <p>(51) A61L 9/01 (1974.07), A61K 8/42 (2006.01), A61K 8/49 (2006.01), A61Q 13/00 (2006.01), A61Q 15/00 (2006.01), A61K 8/04 (2006.01), A61L 9/013 (2000.01), A61L 9/14 (1980.01)</p> <p>(71) FIRMENICH SA (CH)</p>
(21) BR 11 2018 006645-1 A2	<p>Código 6.21 - Exigência preliminar - pedidos com buscas realizadas por outros Escritórios de Patentes</p> <p>(22) 20/09/2016</p> <p>(51) A61L 2/22 (1980.01), A61K 31/20 (1974.07)</p> <p>(71) ETHICON, INC. (US)</p>
(21) BR 11 2018 007693-7 A2	<p>Código 6.21 - Exigência preliminar - pedidos com buscas realizadas por outros Escritórios de Patentes</p> <p>(22) 20/10/2016</p> <p>(51) A01N 25/02 (1980.01), A01N 33/12 (1980.01), A01N 25/10 (1980.01), C11D 3/22 (1968.09), A01N 25/28 (1980.01), A01N 59/16 (1980.01), A01P 13/00 (2006.01)</p> <p>(71) MASSACHUSETTS INSTITUTE OF TECHNOLOGY (US)</p>
(21) BR 11 2018 007785-2 A2	<p>Código 6.21 - Exigência preliminar - pedidos com buscas realizadas por outros Escritórios de Patentes</p> <p>(22) 25/10/2016</p> <p>(51) A61Q 11/00 (2006.01), A61K 8/64 (2006.01), A61K 38/48 (1995.01)</p> <p>(71) COLGATE-PALMOLIVE COMPANY (US) ; BASF SE (DE)</p>
(21) BR 11 2018 007795-0 A2	<p>Código 6.21 - Exigência preliminar - pedidos com buscas realizadas por outros</p>

	Escritórios de Patentes (22) 20/10/2016 (51) A01N 25/02 (1980.01), A01N 25/04 (1980.01), A01N 25/30 (1980.01), A01N 43/40 (1980.01), A01N 47/24 (1980.01), A01N 53/00 (1980.01) (71) BASF SE (DE)
(21) BR 11 2018 007820-4 A2	Código 6.21 - Exigência preliminar - pedidos com buscas realizadas por outros Escritórios de Patentes (22) 21/10/2016 (51) A01N 31/06 (1980.01), A01N 31/16 (1980.01), A01N 63/04 (1980.01), A01P 1/00 (2006.01), A01P 3/00 (2006.01), A01P 5/00 (2006.01), A01P 7/04 (2006.01) (71) UNIVERSIDAD DE LA LAGUNA (ES) ; CONSEJO SUPERIOR DE INVESTIGACIONES CIENTÍFICAS (ES) ; THE ENERGY AND RESOURCES INSTITUTE (TERI) (IN)
(21) BR 11 2018 008209-0 A2	Código 6.21 - Exigência preliminar - pedidos com buscas realizadas por outros Escritórios de Patentes (22) 25/10/2016 (51) A61K 8/64 (2006.01), A61Q 11/00 (2006.01) (71) BASF SE (DE)
(21) BR 11 2018 008214-7 A2	Código 6.21 - Exigência preliminar - pedidos com buscas realizadas por outros Escritórios de Patentes (22) 25/10/2016 (51) A61K 8/64 (2006.01), A61Q 11/00 (2006.01), A61K 8/99 (2017.01), A61K 8/21 (2006.01) (71) BASF SE (DE)
(21) BR 11 2018 008221-0 A2	Código 6.21 - Exigência preliminar - pedidos com buscas realizadas por outros Escritórios de Patentes (22) 25/10/2016 (51) A61K 8/64 (2006.01), A61Q 11/00 (2006.01) (71) BASF SE (DE)
(21) BR 11 2018 008440-9 A2	Código 6.21 - Exigência preliminar - pedidos com buscas realizadas por outros Escritórios de Patentes (22) 21/10/2016 (51) C07D 401/04 (1974.07), C07D 413/04 (1974.07), C07D 471/04 (1974.07), C07D 487/04 (1974.07), C07D 491/056 (1980.01), C07D 498/04 (1974.07), C07D 519/00 (1974.07), C07D 213/74 (1974.07), C07D 215/48 (1974.07), A01N 43/90 (1980.01), A01P 7/00 (2006.01) (71) BAYER CROPSCIENCE AKTIENGESELLSCHAFT (DE)

(21) BR 11 2018 008619-3 A2	<p>Código 6.21 - Exigência preliminar - pedidos com buscas realizadas por outros Escritórios de Patentes (22) 20/10/2016 (51) A61L 31/06 (2000.01), A61L 31/14 (2000.01), A61B 17/00 (1968.09), A61B 17/072 (1990.01) (71) ETHICON LLC (US)</p>
(21) BR 11 2018 008693-2 A2	<p>Código 6.21 - Exigência preliminar - pedidos com buscas realizadas por outros Escritórios de Patentes (22) 24/10/2016 (51) A61L 24/00 (2000.01), A61L 24/04 (2000.01), C08G 81/02 (1974.07), C08G 63/08 (1974.07), C08G 63/664 (1990.01), C09J 167/04 (1990.01) (71) ETHICON LLC (US)</p>
(21) BR 11 2018 010056-0 A2	<p>Código 6.21 - Exigência preliminar - pedidos com buscas realizadas por outros Escritórios de Patentes (22) 16/11/2016 (51) C07H 1/00 (1974.07), C07H 5/04 (1974.07), C07H 7/027 (1985.01), C07H 9/04 (1974.07), C07H 13/00 (1974.07), C07D 317/30 (1974.07) (71) CENTRE NATIONAL DE LA RECHERCHE SCIENTIFIQUE (FR)</p>
(21) BR 11 2018 010225-3 A2	<p>Código 6.21 - Exigência preliminar - pedidos com buscas realizadas por outros Escritórios de Patentes (22) 24/06/2016 (51) A61K 8/64 (2006.01), A61Q 5/00 (2006.01), A61Q 5/12 (2006.01), A61Q 1/10 (2006.01), A61Q 7/00 (2006.01) (71) AVON PRODUCTS, INC. (US)</p>
(21) BR 11 2018 012806-6 A2	<p>Código 6.21 - Exigência preliminar - pedidos com buscas realizadas por outros Escritórios de Patentes (22) 22/12/2016 (51) A61L 29/08 (2000.01), A61L 29/14 (2000.01) (71) DENTSPLY IH AB (SE)</p>
(21) BR 11 2018 015031-2 A2	<p>Código 6.21 - Exigência preliminar - pedidos com buscas realizadas por outros Escritórios de Patentes (22) 13/09/2016 (51) A61K 8/42 (2006.01), A61Q 5/12 (2006.01), A61Q 19/00 (2006.01) (71) AKZO NOBEL CHEMICALS INTERNATIONAL B.V. (NL)</p>
(21) BR 11 2018 015037-1 A2	<p>Código 6.21 - Exigência preliminar - pedidos com buscas realizadas por outros Escritórios de Patentes</p>

	<p>(22) 13/09/2016 (51) C07C 231/02 (1990.01), C07C 233/18 (1990.01), C07C 29/00 (1968.09), C07C 31/22 (1968.09), A61K 8/34 (2006.01), A61K 8/42 (2006.01) (71) AKZO NOBEL CHEMICALS INTERNATIONAL B.V. (NL)</p>
(21) BR 11 2018 015044-4 A2	<p>Código 6.21 - Exigência preliminar - pedidos com buscas realizadas por outros Escritórios de Patentes (22) 13/09/2016 (51) A61K 8/42 (2006.01), A61Q 5/12 (2006.01), A61Q 19/00 (2006.01), A61K 8/34 (2006.01), A61K 8/365 (2006.01), A61K 8/49 (2006.01) (71) AKZO NOBEL CHEMICALS INTERNATIONAL B.V. (NL)</p>
(21) BR 11 2018 073824-7 A2	<p>Código 6.21 - Exigência preliminar - pedidos com buscas realizadas por outros Escritórios de Patentes (22) 09/09/2016 (51) A01C 1/00 (1968.09) (71) ZHUOSHENG YAN (CN) ; ZHUOLI YAN (CN) ; JINXUAN YAN (CN) ; MIAOZHU LUO (CN)</p>
(21) BR 11 2018 073862-0 A2	<p>Código 6.21 - Exigência preliminar - pedidos com buscas realizadas por outros Escritórios de Patentes (22) 23/09/2016 (51) A61Q 5/00 (2006.01), A61K 8/97 (2017.01), A61K 8/37 (2006.01), A61K 8/34 (2006.01) (71) SYMRISE AG (DE)</p>
(21) BR 11 2018 075628-8 A2	<p>Código 6.21 - Exigência preliminar - pedidos com buscas realizadas por outros Escritórios de Patentes (22) 03/08/2016 (51) A61Q 17/04 (2006.01), A61K 8/81 (2006.01), A61K 8/02 (2006.01) (71) ROHM AND HAAS COMPANY (US) ; UNION CARBIDE CHEMICALS & PLASTICS TECHNOLOGY LLC (US)</p>
(21) BR 11 2018 077297-6 A2	<p>Código 6.21 - Exigência preliminar - pedidos com buscas realizadas por outros Escritórios de Patentes (22) 05/08/2016 (51) A61Q 5/02 (2006.01), A61K 8/06 (2006.01), A61K 8/34 (2006.01), A61K 8/36 (2006.01), A61K 8/44 (2006.01), A61K 8/73 (2006.01) (71) L'OREAL (FR)</p>
(21) BR 11 2019 000849-7 A2	<p>Código 6.21 - Exigência preliminar - pedidos com buscas realizadas por outros Escritórios de Patentes (22) 26/07/2016</p>

(51) A61Q 17/00 (2006.01), A61Q 19/10 (2006.01), A61K 8/34 (2006.01), A61K 8/36 (2006.01), A61K 8/365 (2006.01), A61K 8/46 (2006.01)
 (71) COLGATE-PALMOLIVE COMPANY (US)

(21) BR 11 2019 001349-0 A2 Código 6.21 - Exigência preliminar - pedidos com buscas realizadas por outros Escritórios de Patentes
 (22) 03/08/2016
 (51) A61K 8/31 (2006.01), A61K 8/34 (2006.01), A61Q 15/00 (2006.01), A61K 8/92 (2006.01)
 (71) COLGATE-PALMOLIVE COMPANY (US)

(21) BR 11 2019 001810-7 A2 Código 6.21 - Exigência preliminar - pedidos com buscas realizadas por outros Escritórios de Patentes
 (22) 08/08/2016
 (51) A61K 8/42 (2006.01), A61K 8/46 (2006.01), A61Q 19/10 (2006.01), C11D 17/00 (1968.09), A61K 8/02 (2006.01)
 (71) COLGATE-PALMOLIVE COMPANY (US)

(21) BR 11 2019 003573-7 A2 Código 6.21 - Exigência preliminar - pedidos com buscas realizadas por outros Escritórios de Patentes
 (22) 26/08/2016
 (51) A01K 67/033 (1990.01), A01M 1/02 (1968.09), A01M 1/10 (1968.09), A01M 1/20 (1968.09)
 (71) VICTOR ALEJANDRO MACADAR ANGIER (UY)

(21) BR 11 2019 004971-1 A2 Código 6.21 - Exigência preliminar - pedidos com buscas realizadas por outros Escritórios de Patentes
 (22) 22/09/2016
 (51) A61K 8/33 (2006.01), A61K 8/34 (2006.01), A61K 8/39 (2006.01), A61K 8/44 (2006.01), A61Q 19/00 (2006.01), A61K 8/81 (2006.01), A61K 8/86 (2006.01), A61K 8/04 (2006.01)
 (71) COLGATE-PALMOLIVE COMPANY (US)

(21) BR 11 2019 006332-3 A2 Código 6.21 - Exigência preliminar - pedidos com buscas realizadas por outros Escritórios de Patentes
 (22) 30/09/2016
 (51) A61K 8/46 (2006.01), A61K 8/44 (2006.01), A61K 8/34 (2006.01), A61K 8/40 (2006.01)
 (71) L'OREAL (FR)

(21) BR 11 2019 006338-2 A2 Código 6.21 - Exigência preliminar - pedidos com buscas realizadas por outros Escritórios de Patentes
 (22) 30/09/2016

	(51) A61K 8/46 (2006.01), A61K 8/44 (2006.01), A61K 8/42 (2006.01), A61K 8/73 (2006.01), A61Q 5/02 (2006.01) (71) L'OREAL (FR)
(21) BR 11 2019 006350-1 A2	Código 6.21 - Exigência preliminar - pedidos com buscas realizadas por outros Escritórios de Patentes (22) 30/09/2016 (51) A61K 8/44 (2006.01), A61K 8/46 (2006.01), A61K 8/34 (2006.01), A61Q 5/06 (2006.01) (71) L'OREAL (FR)
(21) BR 12 2012 024666-2 A2	Código 6.21 - Exigência preliminar - pedidos com buscas realizadas por outros Escritórios de Patentes (22) 28/12/2010 (51) A61B 17/88 (1995.01), A61B 17/70 (1995.01) (71) SAFE ORTHOPAEDICS (FR)
(21) BR 12 2013 033955-8 A2	Código 6.21 - Exigência preliminar - pedidos com buscas realizadas por outros Escritórios de Patentes (22) 20/11/2007 (51) C07J 7/00 (1974.07), A61K 31/568 (2000.01), A61P 25/00 (2000.01) (71) UMECRINE AB (SE)
(21) BR 12 2014 013631-5 A2	Código 6.21 - Exigência preliminar - pedidos com buscas realizadas por outros Escritórios de Patentes (22) 12/05/2010 (51) C07D 401/14 (1974.07), A61K 31/4188 (2000.01), A61P 31/12 (2000.01) (71) GILEAD PHARMASSET LLC (US)
(21) BR 12 2015 014911-8 A2	Código 6.21 - Exigência preliminar - pedidos com buscas realizadas por outros Escritórios de Patentes (22) 14/05/2010 (51) H01R 13/648 (1980.01), H01R 9/05 (1980.01) (71) JOHN MEZZALINGUA ASSOCIATES, INC. (US)
(21) BR 12 2016 004924-8 A2	Código 6.21 - Exigência preliminar - pedidos com buscas realizadas por outros Escritórios de Patentes (22) 06/03/2013 (51) A61K 39/095 (1980.01), C07K 16/12 (1995.01), C07K 14/22 (1995.01) (71) PFIZER INC. (US)
(21) BR 12 2016 016132-3 A2	Código 6.21 - Exigência preliminar - pedidos com buscas realizadas por outros Escritórios de Patentes

	(22) 17/08/2010 (51) B65D 85/10 (1968.09) (71) BRITISH AMERICAN TOBACCO (INVESTMENTS) LIMITED (GB)
(21) BR 12 2016 021558-0 A2	Código 6.21 - Exigência preliminar - pedidos com buscas realizadas por outros Escritórios de Patentes (22) 07/03/2014 (51) A61K 38/18 (1995.01), C07K 14/475 (1995.01) (71) NOVARTIS AG (CH)
(21) BR 12 2016 030797-2 A2	Código 6.21 - Exigência preliminar - pedidos com buscas realizadas por outros Escritórios de Patentes (22) 12/12/2014 (51) A61L 27/12 (2000.01), A61L 24/02 (2000.01), C04B 35/447 (1995.01) (71) AGNOVOS HEALTHCARE, LLC (US)
(21) BR 12 2019 018135-7 A2	Código 6.21 - Exigência preliminar - pedidos com buscas realizadas por outros Escritórios de Patentes (22) 02/02/2010 (51) A61C 1/08 (1968.09), A61C 13/00 (1968.09) (71) VIAX DENTAL TECHNOLOGIES, LLC (US)
(21) BR 12 2019 018692-8 A2	Código 6.21 - Exigência preliminar - pedidos com buscas realizadas por outros Escritórios de Patentes (22) 29/08/2014 (51) A61K 8/36 (2006.01), A61Q 5/00 (2006.01), A61Q 5/02 (2006.01), A61K 8/67 (2006.01) (71) NUTRICOS TECHNOLOGIES (FR)
(21) PI 0406628-6 A2	Código 6.21 - Exigência preliminar - pedidos com buscas realizadas por outros Escritórios de Patentes (22) 06/01/2004 (51) C07H 5/02 (1974.07), C07H 11/04 (1974.07), C07H 13/04 (1974.07), C07H 15/04 (1974.07) (71) Corixa Corporation (US)
(21) PI 0418463-7 A2	Código 6.21 - Exigência preliminar - pedidos com buscas realizadas por outros Escritórios de Patentes (22) 30/09/2004 (51) C12Q 1/68 (1980.01), C07H 21/04 (1974.07), A61K 48/00 (1990.01) (71) PHARMACEUTICALS, INC. (US)
(21) PI 0515884-2 A2	Código 6.21 - Exigência preliminar - pedidos com buscas realizadas por outros

	Escritórios de Patentes (22) 26/09/2005 (51) A61K 38/18 (1995.01), A61K 31/4439 (2000.01), A61K 31/455 (1974.07), A61K 31/513 (2000.01), A61K 31/522 (2000.01), A61K 38/22 (1995.01), A61K 39/395 (1980.01), A61K 45/06 (1974.07), C07K 14/495 (1995.01), C07K 16/28 (1995.01), G01N 33/68 (1980.01), G01N 33/74 (1980.01) (71) Beth Israel Deaconess Medical Center (US)
(21) PI 0517917-3 A2	Código 6.21 - Exigência preliminar - pedidos com buscas realizadas por outros Escritórios de Patentes (22) 01/11/2005 (51) C07K 5/08 (1985.01), A61K 38/05 (1995.01), A61K 38/06 (1995.01) (71) DSM IP Assets B.V. (NL)
(21) PI 0612931-5 A2	Código 6.21 - Exigência preliminar - pedidos com buscas realizadas por outros Escritórios de Patentes (22) 28/04/2006 (51) A01N 25/02 (1980.01), A61K 9/06 (1968.09), A61L 2/18 (1980.01), A61P 31/04 (2000.01) (71) NOVAPHARM RESEARCH (AUSTRALIA) PTY LTD. (AU)
(21) PI 0614968-5 A2	Código 6.21 - Exigência preliminar - pedidos com buscas realizadas por outros Escritórios de Patentes (22) 22/08/2006 (51) C07K 14/435 (1995.01), A23K 20/147 (2016.01), A61K 38/00 (1995.01), A61P 31/00 (2000.01) (71) Novozymes Adenium Biotech A/S (DK)
(21) PI 0622061-4 A2	Código 6.21 - Exigência preliminar - pedidos com buscas realizadas por outros Escritórios de Patentes (22) 23/10/2006 (51) A01N 37/02 (1980.01), A01N 37/36 (1980.01), A01N 25/00 (1980.01), A01P 1/00 (2006.01), A61K 31/19 (1974.07) (71) Ecolab Inc. (US)
(21) PI 0706622-8 A2	Código 6.21 - Exigência preliminar - pedidos com buscas realizadas por outros Escritórios de Patentes (22) 16/01/2007 (51) B05D 3/00 (1974.07), A61F 2/00 (1985.01) (71) Hydromer, INC. (US)
(21) PI 0706699-6 A2	Código 6.21 - Exigência preliminar - pedidos com buscas realizadas por outros Escritórios de Patentes

	(22) 22/01/2007 (51) A61F 2/00 (1985.01), A61K 38/47 (1995.01) (71) Genzyme Corporation (US)
--	--

(21) PI 0710671-8 A2	Código 6.21 - Exigência preliminar - pedidos com buscas realizadas por outros Escritórios de Patentes (22) 09/04/2007 (51) A01N 43/04 (1980.01), A01N 63/00 (1980.01), A61B 5/055 (1990.01), A61K 49/00 (1980.01), C07H 21/04 (1974.07), C12N 15/00 (1980.01) (71) The Board Of Regents Of The University Of Texas System (US)
-----------------------------	---

(21) PI 0717814-0 A8	Código 6.21 - Exigência preliminar - pedidos com buscas realizadas por outros Escritórios de Patentes (22) 26/09/2007 (51) H04J 13/16 (2011.01), H04L 5/00 (1968.09) (71) NOKIA TECHNOLOGIES OY (FI)
-----------------------------	---

(21) PI 0719228-2 A2	Código 6.21 - Exigência preliminar - pedidos com buscas realizadas por outros Escritórios de Patentes (22) 05/10/2007 (51) A61K 31/5575 (2000.01), A61K 31/557 (1980.01), A61K 47/14 (1990.01), A61K 47/18 (1990.01), A61P 15/10 (2000.01) (71) FERRING INTERNATIONAL CENTER S.A. (CH)
-----------------------------	---

(21) PI 0720282-2 A2	Código 6.21 - Exigência preliminar - pedidos com buscas realizadas por outros Escritórios de Patentes (22) 14/12/2007 (51) A61K 38/48 (1995.01), A61K 47/54 (2017.01), A61K 47/61 (2017.01), C12N 9/64 (1980.01), C12N 9/96 (1980.01) (71) BAXALTA INCORPORATED (US) ; BAXALTA GMBH (CH)
-----------------------------	---

(21) PI 0720742-5 A2	Código 6.21 - Exigência preliminar - pedidos com buscas realizadas por outros Escritórios de Patentes (22) 11/12/2007 (51) C07D 205/04 (1974.07), C07D 207/08 (1974.07), C07D 211/30 (1974.07), C07D 401/06 (1974.07), C07D 401/10 (1974.07), C07D 403/06 (1974.07), C07D 403/14 (1974.07), C07D 405/06 (1974.07), C07D 409/06 (1974.07), C07D 409/14 (1974.07), C07D 417/06 (1974.07), C07D 417/14 (1974.07), C07D 451/02 (1974.07), C07D 487/04 (1974.07), A61K 31/4523 (2000.01) (71) F. Hoffmann-La Roche Ag (CH)
-----------------------------	--

(21) PI 0721393-0 A2	Código 6.21 - Exigência preliminar - pedidos com buscas realizadas por outros Escritórios de Patentes
-----------------------------	---

	(22) 22/03/2007 (51) C07H 13/06 (1974.07), A61K 39/10 (1974.07) (71) Fundação Butantan (BR/SP)
(21) PI 0721683-1 A2	Código 6.21 - Exigência preliminar - pedidos com buscas realizadas por outros Escritórios de Patentes (22) 15/05/2007 (51) B65D 43/26 (1968.09) (71) Poppack LLC (US)
(21) PI 0721988-1 A2	Código 6.21 - Exigência preliminar - pedidos com buscas realizadas por outros Escritórios de Patentes (22) 04/09/2007 (51) C07K 14/56 (1995.01), A61K 47/60 (2017.01), A61K 38/00 (1995.01), A61P 31/12 (2000.01), A61P 35/00 (2000.01), A61P 25/00 (2000.01), A61P 19/02 (2000.01), A61P 11/06 (2000.01), A61P 1/16 (2000.01), A61P 11/00 (2000.01) (71) Biosteel Gene Expression Tech. CO., LTD. (CN)
(21) PI 0806793-7 A2	Código 6.21 - Exigência preliminar - pedidos com buscas realizadas por outros Escritórios de Patentes (22) 11/02/2008 (51) A61K 31/702 (2000.01), A61K 36/23 (2006.01), A61P 25/24 (2000.01) (71) Indus Biotech Private Limited (IN)
(21) PI 0806863-1 A2	Código 6.21 - Exigência preliminar - pedidos com buscas realizadas por outros Escritórios de Patentes (22) 30/01/2008 (51) A01N 43/00 (1980.01), A01N 43/46 (1980.01), A61K 31/55 (1974.07) (71) BIOSUCCESS BIOTECH COMPANY (US)
(21) PI 0808290-1 A2	Código 6.21 - Exigência preliminar - pedidos com buscas realizadas por outros Escritórios de Patentes (22) 19/03/2008 (51) A61M 5/158 (1990.01), A61M 5/168 (1990.01), A61M 5/172 (1990.01), A61M 5/142 (1990.01) (71) INSULINE MEDICAL LTD (IL)
(21) PI 0808736-9 A2	Código 6.21 - Exigência preliminar - pedidos com buscas realizadas por outros Escritórios de Patentes (22) 17/03/2008 (51) A01N 43/04 (1980.01), A01N 63/00 (1980.01), A61K 31/70 (1974.07), A61K 48/00 (1990.01) (71) SILLAJEN BIOTHERAPEUTICS , INC (US)

(21) PI 0809063-7 A2	Código 6.21 - Exigência preliminar - pedidos com buscas realizadas por outros Escritórios de Patentes (22) 13/03/2008 (51) A61F 7/00 (1968.09) (71) SHALDAG LTD (IL)
(21) PI 0811210-0 A2	Código 6.21 - Exigência preliminar - pedidos com buscas realizadas por outros Escritórios de Patentes (22) 16/05/2008 (51) A61K 49/00 (1980.01), A61B 5/00 (1968.09) (71) GE Healthcare AS (NO)
(21) PI 0814727-2 A2	Código 6.21 - Exigência preliminar - pedidos com buscas realizadas por outros Escritórios de Patentes (22) 16/07/2008 (51) B65D 85/72 (1968.09) (71) Lesaffre ET Compagnie (FR)
(21) PI 0815442-2 A2	Código 6.21 - Exigência preliminar - pedidos com buscas realizadas por outros Escritórios de Patentes (22) 25/06/2008 (51) A61F 13/42 (1990.01), A61F 13/15 (1990.01) (71) KIMBERLY-CLARK WORLDWIDE, INC. (US)
(21) PI 0816625-0 A2	Código 6.21 - Exigência preliminar - pedidos com buscas realizadas por outros Escritórios de Patentes (22) 02/10/2008 (51) A45D 7/02 (1968.09) (71) L'OREAL (FR)
(21) PI 0819871-3 A2	Código 6.21 - Exigência preliminar - pedidos com buscas realizadas por outros Escritórios de Patentes (22) 11/12/2008 (51) B31B 43/00 (1968.09), B29C 45/14 (1985.01), B65D 1/40 (1968.09) (71) DELIGHT PACKAGING OY (FI)
(21) PI 0821417-4 A2	Código 6.21 - Exigência preliminar - pedidos com buscas realizadas por outros Escritórios de Patentes (22) 23/12/2008 (51) A61K 47/68 (2017.01), C07K 16/28 (1995.01), A61K 39/00 (1974.07), A61P 35/00 (2000.01) (71) Biotest AG (DE) ; Immunogen, Inc. (US) ; Dana-Farber Cancer Institute,

Inc. (US)

- (21) PI 0821449-2 A2** Código 6.21 - Exigência preliminar - pedidos com buscas realizadas por outros Escritórios de Patentes
(22) 23/12/2008
(51) C07K 16/28 (1995.01), A61K 45/06 (1974.07), A61K 47/68 (2017.01), A61P 35/00 (2000.01)
(71) Biotest AG (DE) ; Immunogen, Inc. (US)
-
- (21) PI 0821904-4 A2** Código 6.21 - Exigência preliminar - pedidos com buscas realizadas por outros Escritórios de Patentes
(22) 19/12/2008
(51) C11D 3/386 (1974.07), C11D 3/37 (1974.07)
(71) The Procter & Gamble Company (US)
-
- (21) PI 0822354-8 A2** Código 6.21 - Exigência preliminar - pedidos com buscas realizadas por outros Escritórios de Patentes
(22) 19/05/2008
(51) G06F 9/24 (1980.01), G06F 15/177 (1995.01)
(71) HEWLETT PACKARD DEVELOPMENT COMPANY, L.P. (US)
-
- (21) PI 0900639-7 A2** Código 6.21 - Exigência preliminar - pedidos com buscas realizadas por outros Escritórios de Patentes
(22) 13/02/2009
(51) A61K 31/716 (2000.01), A61P 11/00 (2000.01)
(71) Hebron Farmacêutica - Pesquisa, Desenvolvimento e Inovação Tecnológica Ltda. (BR/SP)
-
- (21) PI 0904540-6 A2** Código 6.21 - Exigência preliminar - pedidos com buscas realizadas por outros Escritórios de Patentes
(22) 27/11/2009
(51) G06T 13/00 (1995.01), H04W 4/18 (2009.01)
(71) SAMSUNG ELETRÔNICA DA AMAZÔNIA LTDA. (BR/SP)
-
- (21) PI 0906168-1 A2** Código 6.21 - Exigência preliminar - pedidos com buscas realizadas por outros Escritórios de Patentes
(22) 05/03/2009
(51) A61F 13/56 (1990.01), A61F 13/62 (1990.01), A61F 13/496 (2000.01), A44B 18/00 (1980.01)
(71) UNICHARM CORPORATION (JP)
-
- (21) PI 0907612-3 A2** Código 6.21 - Exigência preliminar - pedidos com buscas realizadas por outros Escritórios de Patentes

	(22) 08/01/2009 (51) A61K 49/10 (2000.01), C07C 271/22 (1990.01), C07D 257/02 (1974.07) (71) Lantheus Medical Imaging, Inc. (US)
(21) PI 0907951-3 A2	Código 6.21 - Exigência preliminar - pedidos com buscas realizadas por outros Escritórios de Patentes (22) 12/02/2009 (51) A61K 31/593 (2000.01), A23L 33/155 (2016.01), A61P 19/10 (2000.01) (71) DSM IP Assets B.V. (NL)
(21) PI 0908062-7 A2	Código 6.21 - Exigência preliminar - pedidos com buscas realizadas por outros Escritórios de Patentes (22) 22/01/2009 (51) C11D 3/38 (1968.09), C11D 3/382 (1974.07), C11D 3/384 (1974.07) (71) Unilever N.V., (NL)
(21) PI 0908194-1 A2	Código 6.21 - Exigência preliminar - pedidos com buscas realizadas por outros Escritórios de Patentes (22) 20/02/2009 (51) A61K 38/17 (1995.01) (71) Athera Biotechnologies AB (SE)
(21) PI 0908632-3 A2	Código 6.21 - Exigência preliminar - pedidos com buscas realizadas por outros Escritórios de Patentes (22) 22/05/2009 (51) G06T 7/00 (1995.01), G06T 5/00 (1995.01), G06T 17/00 (1995.01) (71) FEI COMPANY (US)
(21) PI 0909284-6 A2	Código 6.21 - Exigência preliminar - pedidos com buscas realizadas por outros Escritórios de Patentes (22) 20/03/2009 (51) G06K 19/077 (1990.01) (71) SMARTRAC INVESTMENT B.V. (NL)
(21) PI 0909432-6 A2	Código 6.21 - Exigência preliminar - pedidos com buscas realizadas por outros Escritórios de Patentes (22) 10/03/2009 (51) H01Q 3/26 (1968.09), H04B 7/06 (1968.09) (71) Intel Corporation (US)
(21) PI 0909493-8 A2	Código 6.21 - Exigência preliminar - pedidos com buscas realizadas por outros Escritórios de Patentes (22) 20/03/2009

	(51) C07K 14/435 (1995.01), G01N 33/50 (1980.01), A61K 39/102 (1980.01), C07K 16/00 (1995.01) (71) ELANCO TIERGESUNDHEIT AG (CH)
(21) PI 0909525-0 A8	Código 6.21 - Exigência preliminar - pedidos com buscas realizadas por outros Escritórios de Patentes (22) 20/03/2009 (51) G06F 9/44 (1980.01) (71) Qualcomm Incorporated (US)
(21) PI 0910040-7 A2	Código 6.21 - Exigência preliminar - pedidos com buscas realizadas por outros Escritórios de Patentes (22) 04/02/2009 (51) E02D 13/04 (1968.09), E02D 27/50 (1968.09) (71) Technip France (FR)
(21) PI 0910470-4 A2	Código 6.21 - Exigência preliminar - pedidos com buscas realizadas por outros Escritórios de Patentes (22) 03/04/2009 (51) G06G 7/48 (1968.09) (71) PRAD RESEARCH AND DEVELOPMENT LIMITED (GB)
(21) PI 0911009-7 A2	Código 6.21 - Exigência preliminar - pedidos com buscas realizadas por outros Escritórios de Patentes (22) 15/07/2009 (51) A61B 5/103 (1990.01), A61B 5/107 (1990.01), A43D 1/00 (1968.09), G01B 11/24 (1968.09), A43D 39/00 (1968.09), A43B 17/00 (1968.09), A61F 5/14 (1968.09) (71) PODO ACTIVA, S.L. (ES)
(21) PI 0911196-4 A2	Código 6.21 - Exigência preliminar - pedidos com buscas realizadas por outros Escritórios de Patentes (22) 26/03/2009 (51) H04L 9/32 (1990.01), H04L 9/00 (1968.09), H04L 29/06 (1990.01) (71) ALCATEL-LUCENT USA INC. (US)
(21) PI 0911217-0 A2	Código 6.21 - Exigência preliminar - pedidos com buscas realizadas por outros Escritórios de Patentes (22) 20/04/2009 (51) H04L 9/08 (1990.01), H04W 12/08 (2009.01), H04L 29/06 (1990.01), H04W 4/80 (2018.01), H04W 12/02 (2009.01) (71) MASTERCARD INTERNATIONAL INCORPORATED (US)

(21) PI 0911540-4 A2	<p>Código 6.21 - Exigência preliminar - pedidos com buscas realizadas por outros Escritórios de Patentes</p> <p>(22) 31/03/2009</p> <p>(51) G06F 17/50 (1995.01)</p> <p>(71) Qualcomm Incorporated (US)</p>
(21) PI 0911593-5 A2	<p>Código 6.21 - Exigência preliminar - pedidos com buscas realizadas por outros Escritórios de Patentes</p> <p>(22) 01/05/2009</p> <p>(51) H04L 1/16 (1968.09), H04L 1/18 (1968.09), H04L 5/00 (1968.09), H04L 5/14 (1968.09), H04W 28/06 (2009.01), H04W 28/26 (2009.01), H04W 72/04 (2009.01)</p> <p>(71) Qualcomm incorporated (US)</p>
(21) PI 0911756-3 A2	<p>Código 6.21 - Exigência preliminar - pedidos com buscas realizadas por outros Escritórios de Patentes</p> <p>(22) 30/04/2009</p> <p>(51) H04B 11/00 (1968.09), H04L 12/28 (1990.01)</p> <p>(71) LG Electronics Inc. (KR)</p>
(21) PI 0911950-7 A2	<p>Código 6.21 - Exigência preliminar - pedidos com buscas realizadas por outros Escritórios de Patentes</p> <p>(22) 23/06/2009</p> <p>(51) H04W 12/10 (2009.01), H04W 76/19 (2018.01), H04L 29/06 (1990.01)</p> <p>(71) Ntt Docomo, Inc. (JP)</p>
(21) PI 0912073-4 A2	<p>Código 6.21 - Exigência preliminar - pedidos com buscas realizadas por outros Escritórios de Patentes</p> <p>(22) 06/08/2009</p> <p>(51) H04L 9/08 (1990.01)</p> <p>(71) KONINKLIJKE PHILIPS N. V. (NL)</p>
(21) PI 0912094-7 A2	<p>Código 6.21 - Exigência preliminar - pedidos com buscas realizadas por outros Escritórios de Patentes</p> <p>(22) 28/05/2009</p> <p>(51) H04L 12/12 (1990.01), H04L 29/12 (1990.01)</p> <p>(71) SAGEMCOM ENERGY & TELECOM (FR)</p>
(21) PI 0912307-5 A2	<p>Código 6.21 - Exigência preliminar - pedidos com buscas realizadas por outros Escritórios de Patentes</p> <p>(22) 29/04/2009</p> <p>(51) H04N 7/14 (1968.09), H04N 7/15 (1990.01), H04N 13/10 (2018.01), H04N 13/239 (2018.01), H04N 13/359 (2018.01), H04N 13/361 (2018.01)</p>

(71) HUAWEI DEVICE (SHENZHEN) CO., LTD. (CN)

(21) PI 0912308-3 A2 Código 6.21 - Exigência preliminar - pedidos com buscas realizadas por outros Escritórios de Patentes
 (22) 20/04/2009
 (51) H04W 8/20 (2009.01), H04W 12/00 (2009.01), H04W 12/06 (2009.01), H04W 8/26 (2009.01), H04L 29/06 (1990.01)
 (71) Deutsche Telekom AG (DE)

(21) PI 0912338-5 A2 Código 6.21 - Exigência preliminar - pedidos com buscas realizadas por outros Escritórios de Patentes
 (22) 06/05/2009
 (51) H04L 29/12 (1990.01), H04L 29/06 (1990.01), H04W 4/90 (2018.01), H04W 76/50 (2018.01), H04W 88/02 (2009.01), H04W 88/08 (2009.01)
 (71) Qualcomm Incorporated (US)

(21) PI 0912420-9 A2 Código 6.21 - Exigência preliminar - pedidos com buscas realizadas por outros Escritórios de Patentes
 (22) 28/09/2009
 (51) H04L 29/12 (1990.01), H04W 12/06 (2009.01), H04W 28/08 (2009.01), H04W 76/12 (2018.01), H04W 84/20 (2009.01)
 (71) HUAWEI TECHNOLOGIES CO., LTD. (CN)

(21) PI 0912432-2 A2 Código 6.21 - Exigência preliminar - pedidos com buscas realizadas por outros Escritórios de Patentes
 (22) 08/05/2009
 (51) H04B 7/06 (1968.09), H04B 1/00 (1968.09), H04W 52/32 (2009.01)
 (71) APPLE INC. (US)

(21) PI 0912505-1 A2 Código 6.21 - Exigência preliminar - pedidos com buscas realizadas por outros Escritórios de Patentes
 (22) 13/05/2009
 (51) H04W 4/02 (2018.01), H04L 29/08 (1990.01), G06Q 10/00 (2012.01)
 (71) LUFTHANSA TECHNIK AG (DE)

(21) PI 0912525-6 A2 Código 6.21 - Exigência preliminar - pedidos com buscas realizadas por outros Escritórios de Patentes
 (22) 07/05/2009
 (51) H04L 1/18 (1968.09), H04L 1/16 (1968.09)
 (71) Qualcomm Incorporated (US)

(21) PI 0912543-4 A2 Código 6.21 - Exigência preliminar - pedidos com buscas realizadas por outros Escritórios de Patentes

	(22) 05/05/2009 (51) H04W 36/24 (2009.01), H04W 48/12 (2009.01) (71) Huawei Technologies Co., Ltd. (CN)
(21) PI 0912554-0 A2	Código 6.21 - Exigência preliminar - pedidos com buscas realizadas por outros Escritórios de Patentes (22) 05/05/2009 (51) H04W 48/16 (2009.01), H04W 68/02 (2009.01), H04W 88/06 (2009.01) (71) Qualcomm Incorporated (US)
(21) PI 0912612-0 A2	Código 6.21 - Exigência preliminar - pedidos com buscas realizadas por outros Escritórios de Patentes (22) 12/05/2009 (51) H04W 72/08 (2009.01), H04W 84/04 (2009.01), H04W 24/02 (2009.01), H04W 72/02 (2009.01), H04W 72/04 (2009.01) (71) Qualcomm Incorporated (US)
(21) PI 0912614-7 A2	Código 6.21 - Exigência preliminar - pedidos com buscas realizadas por outros Escritórios de Patentes (22) 15/05/2009 (51) H04L 25/02 (1968.09), H04L 25/03 (1974.07), H04B 7/06 (1968.09), H04B 7/26 (1974.07), H04L 1/06 (1968.09), H04L 1/00 (1968.09), H04W 88/04 (2009.01), H04L 5/00 (1968.09) (71) Qualcomm Incorporated (US)
(21) PI 0912734-8 A2	Código 6.21 - Exigência preliminar - pedidos com buscas realizadas por outros Escritórios de Patentes (22) 12/05/2009 (51) H04W 52/24 (2009.01), H04W 52/36 (2009.01), H04W 52/40 (2009.01), H04B 17/318 (2015.01), H04B 17/382 (2015.01) (71) Qualcomm Incorporated (US)
(21) PI 0912735-6 A2	Código 6.21 - Exigência preliminar - pedidos com buscas realizadas por outros Escritórios de Patentes (22) 15/05/2009 (51) H04W 52/24 (2009.01), H04W 52/34 (2009.01), H04W 16/08 (2009.01) (71) Qualcomm Incorporated (US)
(21) PI 0912747-0 A2	Código 6.21 - Exigência preliminar - pedidos com buscas realizadas por outros Escritórios de Patentes (22) 14/05/2009 (51) H04B 17/00 (1974.07), H04B 7/04 (1968.09) (71) OPTIS CELLULAR TECHNOLOGY, LLC (US)

(21) PI 0912888-3 A2	Código 6.21 - Exigência preliminar - pedidos com buscas realizadas por outros Escritórios de Patentes (22) 21/04/2009 (51) H04L 29/06 (1990.01), H04L 9/32 (1990.01), G06F 16/172 (2019.01), G06F 16/22 (2019.01), G06F 16/2455 (2019.01), G06F 16/901 (2019.01) (71) MICROSOFT TECHNOLOGY LICENSING, LLC (US)
(21) PI 0912971-5 A2	Código 6.21 - Exigência preliminar - pedidos com buscas realizadas por outros Escritórios de Patentes (22) 17/04/2009 (51) H04W 8/26 (2009.01), H04W 12/00 (2009.01), H04W 12/04 (2009.01) (71) Deutsche Telekom AG (DE)
(21) PI 0913078-0 A2	Código 6.21 - Exigência preliminar - pedidos com buscas realizadas por outros Escritórios de Patentes (22) 19/05/2009 (51) H04W 48/18 (2009.01), H04W 48/16 (2009.01) (71) Qualcomm Incorporated (US)
(21) PI 0913079-9 A2	Código 6.21 - Exigência preliminar - pedidos com buscas realizadas por outros Escritórios de Patentes (22) 19/05/2009 (51) H04W 52/02 (2009.01), H04W 8/18 (2009.01), H04W 48/16 (2009.01) (71) Qualcomm Incorporated (US)
(21) PI 0913111-6 A2	Código 6.21 - Exigência preliminar - pedidos com buscas realizadas por outros Escritórios de Patentes (22) 03/06/2009 (51) H04W 48/16 (2009.01), H04W 48/08 (2009.01), H04J 11/00 (1974.07) (71) TELEFONAKTIEBOLAGET LM ERICSSON (PUBL) (SE)
(21) PI 0913156-6 A2	Código 6.21 - Exigência preliminar - pedidos com buscas realizadas por outros Escritórios de Patentes (22) 24/08/2009 (51) H04W 28/26 (2009.01), H04W 72/04 (2009.01), H04W 76/14 (2018.01) (71) INTEL CORPORATION (US)
(21) PI 0913331-3 A2	Código 6.21 - Exigência preliminar - pedidos com buscas realizadas por outros Escritórios de Patentes (22) 08/06/2009 (51) H04L 5/16 (1968.09), H04L 25/49 (1974.07) (71) Gemalto S.A. (FR)

(21) PI 0913421-2 A2	Código 6.21 - Exigência preliminar - pedidos com buscas realizadas por outros Escritórios de Patentes (22) 27/05/2009 (51) H04L 1/18 (1968.09), H04L 1/00 (1968.09) (71) Thomson Licensing (FR)
(21) PI 0913427-1 A2	Código 6.21 - Exigência preliminar - pedidos com buscas realizadas por outros Escritórios de Patentes (22) 02/06/2009 (51) H04L 29/06 (1990.01), H04M 1/725 (2000.01), H04M 3/42 (1968.09), H04W 4/90 (2018.01), H04W 76/50 (2018.01), H04M 3/436 (2000.01), H04M 7/00 (1968.09) (71) BLACKBERRY LIMITED (CA)
(21) PI 0913454-9 A2	Código 6.21 - Exigência preliminar - pedidos com buscas realizadas por outros Escritórios de Patentes (22) 11/08/2009 (51) H04W 72/04 (2009.01) (71) OPTIS WIRELESS TECHNOLOGY, LLC (US)
(21) PI 0913551-0 A2	Código 6.21 - Exigência preliminar - pedidos com buscas realizadas por outros Escritórios de Patentes (22) 14/09/2009 (51) H04L 29/08 (1990.01) (71) INTERNATIONAL BUSINESS MACHINES CORPORATION (US)
(21) PI 0913820-0 A2	Código 6.21 - Exigência preliminar - pedidos com buscas realizadas por outros Escritórios de Patentes (22) 28/09/2009 (51) H04L 29/06 (1990.01), H04L 9/08 (1990.01), H04L 9/30 (1990.01), H04W 12/04 (2009.01), H04W 84/10 (2009.01) (71) KONINKLIJKE PHILIPS N.V. (NL)
(21) PI 0913869-2 A2	Código 6.21 - Exigência preliminar - pedidos com buscas realizadas por outros Escritórios de Patentes (22) 30/06/2009 (51) H04L 27/34 (1990.01), H04B 1/707 (1995.01) (71) TELEFONAKTIEBOLAGET LM ERICSSON (PUBL) (SE)
(21) PI 0913953-2 A2	Código 6.21 - Exigência preliminar - pedidos com buscas realizadas por outros Escritórios de Patentes (22) 15/05/2009

	(51) H04B 7/06 (1968.09), H04L 1/00 (1968.09), H04L 25/02 (1968.09), H04L 25/03 (1974.07) (71) Qualcomm Incorporated (US)
(21) PI 0914106-5 A2	Código 6.21 - Exigência preliminar - pedidos com buscas realizadas por outros Escritórios de Patentes (22) 16/06/2009 (51) H04B 17/23 (2015.01) (71) Hitachi Kokusai Electric INC. (JP)
(21) PI 0914154-5 A2	Código 6.21 - Exigência preliminar - pedidos com buscas realizadas por outros Escritórios de Patentes (22) 18/06/2009 (51) H04W 28/22 (2009.01), H04W 36/00 (2009.01) (71) BLACKBERRY LIMITED (CA)
(21) PI 0914176-6 A2	Código 6.21 - Exigência preliminar - pedidos com buscas realizadas por outros Escritórios de Patentes (22) 19/06/2009 (51) H04L 29/06 (1990.01) (71) Qualcomm Incorporated (US)
(21) PI 0914241-0 A2	Código 6.21 - Exigência preliminar - pedidos com buscas realizadas por outros Escritórios de Patentes (22) 23/06/2009 (51) H04W 76/20 (2018.01), H04W 76/28 (2018.01), H04W 72/04 (2009.01) (71) Qualcomm Incorporated (US)
(21) PI 0914261-4 A2	Código 6.21 - Exigência preliminar - pedidos com buscas realizadas por outros Escritórios de Patentes (22) 16/06/2009 (51) H04W 4/06 (2009.01), G08B 27/00 (1968.09), H04L 12/18 (1990.01), H04W 4/90 (2018.01), H04W 76/40 (2018.01), H04W 4/12 (2009.01) (71) NTT Docomo, Inc. (JP)
(21) PI 0914513-3 A2	Código 6.21 - Exigência preliminar - pedidos com buscas realizadas por outros Escritórios de Patentes (22) 22/10/2009 (51) H04W 72/04 (2009.01), H04L 5/00 (1968.09), H04W 24/02 (2009.01) (71) INTERDIGITAL PATENT HOLDINGS, INC. (US)
(21) PI 0914568-0 A2	Código 6.21 - Exigência preliminar - pedidos com buscas realizadas por outros Escritórios de Patentes

(22) 23/06/2009
 (51) H04W 52/14 (2009.01), H04W 52/16 (2009.01), H04W 52/36 (2009.01),
 H04W 52/50 (2009.01), H04W 74/08 (2009.01)
 (71) Qualcomm Incorporated (US)

(21) PI 0914574-5 A2 Código 6.21 - Exigência preliminar - pedidos com buscas realizadas por outros
 Escritórios de Patentes
 (22) 23/06/2009
 (51) H04W 68/00 (2009.01), H04W 36/00 (2009.01), H04W 36/08 (2009.01),
 H04W 88/12 (2009.01), H04W 92/12 (2009.01), H04W 92/20 (2009.01), H04W
 84/04 (2009.01)
 (71) Qualcomm Incorporated (US)

(21) PI 0914575-3 A2 Código 6.21 - Exigência preliminar - pedidos com buscas realizadas por outros
 Escritórios de Patentes
 (22) 23/06/2009
 (51) H04W 68/00 (2009.01), H04W 76/11 (2018.01), H04W 88/08 (2009.01),
 H04W 36/00 (2009.01), H04W 36/08 (2009.01), H04W 84/04 (2009.01), H04W
 88/12 (2009.01), H04W 92/12 (2009.01), H04W 92/20 (2009.01)
 (71) Qualcomm Incorporated (US)

(21) PI 0914580-0 A2 Código 6.21 - Exigência preliminar - pedidos com buscas realizadas por outros
 Escritórios de Patentes
 (22) 19/06/2009
 (51) H04L 27/06 (1968.09), H04W 36/00 (2009.01)
 (71) Qualcomm Incorporated (US)

(21) PI 0914590-7 A2 Código 6.21 - Exigência preliminar - pedidos com buscas realizadas por outros
 Escritórios de Patentes
 (22) 25/06/2009
 (51) H04W 72/08 (2009.01), H04B 7/155 (1974.07), H04B 7/04 (1968.09), H04L
 5/00 (1968.09), H04W 4/20 (2018.01)
 (71) APPLE INC. (US)

(21) PI 0914604-0 A2 Código 6.21 - Exigência preliminar - pedidos com buscas realizadas por outros
 Escritórios de Patentes
 (22) 16/06/2009
 (51) H04B 17/00 (1974.07), H04H 60/32 (2008.01), H04J 11/00 (1974.07),
 H04N 5/445 (1985.01)
 (71) Hitachi Kokusai Electric INC. (JP)

(21) PI 0914628-8 A2 Código 6.21 - Exigência preliminar - pedidos com buscas realizadas por outros
 Escritórios de Patentes

	(22) 24/06/2009 (51) G06Q 10/04 (2012.01), A22C 17/00 (1968.09) (71) ELANCO US INC. (US)
(21) PI 0915145-1 A2	Código 6.21 - Exigência preliminar - pedidos com buscas realizadas por outros Escritórios de Patentes (22) 12/06/2009 (51) H04B 3/54 (1968.09) (71) Panasonic Corporation (JP)
(21) PI 0915254-7 A2	Código 6.21 - Exigência preliminar - pedidos com buscas realizadas por outros Escritórios de Patentes (22) 31/03/2009 (51) H04W 56/00 (2009.01) (71) ZTE CORPORATION (CN)
(21) PI 0915353-5 A2	Código 6.21 - Exigência preliminar - pedidos com buscas realizadas por outros Escritórios de Patentes (22) 12/06/2009 (51) H04W 72/04 (2009.01), A61K 9/20 (1974.07), A61K 9/24 (1974.07), A61K 31/455 (1974.07), A61K 31/54 (1974.07), A61K 45/06 (1974.07), H04L 5/00 (1968.09), H04L 5/14 (1968.09), H04L 25/20 (1968.09), H04L 27/26 (1968.09), H04W 16/02 (2009.01), H04W 16/14 (2009.01), H04W 52/14 (2009.01), H04W 84/04 (2009.01), A61K 9/28 (1974.07), A61K 9/50 (1974.07) (71) APPLE INC. (US)
(21) PI 0915431-0 A2	Código 6.21 - Exigência preliminar - pedidos com buscas realizadas por outros Escritórios de Patentes (22) 01/07/2009 (51) H04W 72/04 (2009.01), H04W 74/00 (2009.01), H04W 74/08 (2009.01), H04W 84/12 (2009.01), H04W 8/24 (2009.01), H04W 48/16 (2009.01), H04W 72/00 (2009.01), H04W 72/02 (2009.01) (71) LG ELECTRONICS INC. (KR)
(21) PI 0915464-7 A2	Código 6.21 - Exigência preliminar - pedidos com buscas realizadas por outros Escritórios de Patentes (22) 01/07/2009 (51) H04L 1/00 (1968.09), H03M 13/29 (2000.01), H03M 13/35 (2000.01), H04B 1/7163 (2011.01), H04B 1/69 (1995.01) (71) Qualcomm Incorporated (US)
(21) PI 0915470-1 A2	Código 6.21 - Exigência preliminar - pedidos com buscas realizadas por outros Escritórios de Patentes

(22) 26/06/2009
 (51) H04L 29/06 (1990.01), H04N 5/445 (1985.01)
 (71) APPLE INC. (US)

(21) PI 0915496-5 A2 Código 6.21 - Exigência preliminar - pedidos com buscas realizadas por outros Escritórios de Patentes
 (22) 10/07/2009
 (51) H04W 72/08 (2009.01), H04J 11/00 (1974.07), H04L 5/22 (1968.09), H04L 25/02 (1968.09), H04W 16/14 (2009.01), H04J 3/02 (1968.09), H04W 16/32 (2009.01)
 (71) Qualcomm Incorporated (US)

(21) PI 0915505-8 A8 Código 6.21 - Exigência preliminar - pedidos com buscas realizadas por outros Escritórios de Patentes
 (22) 15/05/2009
 (51) H04L 12/58 (1990.01), G06Q 10/00 (2012.01)
 (71) International Business Machines Corporation (US)

(21) PI 0915517-1 A2 Código 6.21 - Exigência preliminar - pedidos com buscas realizadas por outros Escritórios de Patentes
 (22) 12/06/2009
 (51) A61K 47/00 (1974.07), A61P 43/00 (2000.01)
 (71) Novartis AG (CH)

(21) PI 0915551-1 A2 Código 6.21 - Exigência preliminar - pedidos com buscas realizadas por outros Escritórios de Patentes
 (22) 09/06/2009
 (51) C07C 27/00 (1968.09), C07C 27/06 (1968.09)
 (71) Kellogg Brown & Root LLC. (US)

(21) PI 0915587-2 A2 Código 6.21 - Exigência preliminar - pedidos com buscas realizadas por outros Escritórios de Patentes
 (22) 03/06/2009
 (51) H04L 25/03 (1974.07)
 (71) Silver Spring Networks, INC. (US)

(21) PI 0915602-0 A2 Código 6.21 - Exigência preliminar - pedidos com buscas realizadas por outros Escritórios de Patentes
 (22) 18/06/2009
 (51) A61B 5/022 (1990.01)
 (71) Omron Healthcare Co., Ltd. (JP)

(21) PI 0915635-6 A2 Código 6.21 - Exigência preliminar - pedidos com buscas realizadas por outros

	Escritórios de Patentes (22) 09/06/2009 (51) G06Q 30/00 (2012.01) (71) MICROSOFT TECHNOLOGY LICENSING, LLC (US)
(21) PI 0915650-0 A2	Código 6.21 - Exigência preliminar - pedidos com buscas realizadas por outros Escritórios de Patentes (22) 05/06/2009 (51) H04L 1/00 (1968.09), H04L 1/18 (1968.09) (71) Qualcomm Incorporated (US)
(21) PI 0915677-1 A2	Código 6.21 - Exigência preliminar - pedidos com buscas realizadas por outros Escritórios de Patentes (22) 05/06/2009 (51) H01B 7/00 (1968.09), H01B 13/02 (1968.09) (71) DLB DRAHT UND LITZEN GMBH (DE)
(21) PI 0915696-8 A2	Código 6.21 - Exigência preliminar - pedidos com buscas realizadas por outros Escritórios de Patentes (22) 06/11/2009 (51) A61K 39/15 (1980.01) (71) SERUM INSTITUTE OF INDIA PRIVATE LIMITED (IN)
(21) PI 0915769-7 A2	Código 6.21 - Exigência preliminar - pedidos com buscas realizadas por outros Escritórios de Patentes (22) 10/07/2009 (51) H04L 27/26 (1968.09), H04J 11/00 (1974.07) (71) GOOGLE TECHNOLOGY HOLDINGS LLC (US)
(21) PI 0915789-1 A2	Código 6.21 - Exigência preliminar - pedidos com buscas realizadas por outros Escritórios de Patentes (22) 30/06/2009 (51) H04L 27/26 (1968.09) (71) Alcatel-Lucent Usa Inc. (US)
(21) PI 0916193-7 A2	Código 6.21 - Exigência preliminar - pedidos com buscas realizadas por outros Escritórios de Patentes (22) 17/07/2009 (51) H04L 12/24 (1990.01), G06F 21/00 (2006.01), H04L 9/30 (1990.01), H04W 4/02 (2018.01), H04W 64/00 (2009.01) (71) Absolute Software Corporation (CA)
(21) PI 0916314-0 A2	Código 6.21 - Exigência preliminar - pedidos com buscas realizadas por outros

	Escritórios de Patentes (22) 03/08/2009 (51) H04L 12/10 (1990.01) (71) SENSORMATIC ELECTRONICS, LLC (US)
(21) PI 0916346-8 A2	Código 6.21 - Exigência preliminar - pedidos com buscas realizadas por outros Escritórios de Patentes (22) 21/07/2009 (51) H04L 12/24 (1990.01), H04L 12/46 (1990.01) (71) SIEMENS INDUSTRY, INC. (US)
(21) PI 0916379-4 A2	Código 6.21 - Exigência preliminar - pedidos com buscas realizadas por outros Escritórios de Patentes (22) 02/06/2009 (51) H04L 5/00 (1968.09), H04W 72/04 (2009.01) (71) ZTE Corporation (CN)
(21) PI 0916515-0 A2	Código 6.21 - Exigência preliminar - pedidos com buscas realizadas por outros Escritórios de Patentes (22) 22/07/2009 (51) A61K 38/00 (1995.01) (71) Ambrx, Inc. (US) ; ELANCO US INC. (US)
(21) PI 0916687-4 A2	Código 6.21 - Exigência preliminar - pedidos com buscas realizadas por outros Escritórios de Patentes (22) 12/08/2009 (51) H04L 9/32 (1990.01), H04L 9/06 (1990.01) (71) NXP B.V. (NL)
(21) PI 0917263-7 A2	Código 6.21 - Exigência preliminar - pedidos com buscas realizadas por outros Escritórios de Patentes (22) 07/08/2009 (51) H04L 12/801 (2013.01), H04L 12/853 (2013.01), H04L 12/841 (2013.01), H04L 12/823 (2013.01), H04L 12/811 (2013.01), H04L 12/861 (2013.01), H04L 29/06 (1990.01), H04W 28/06 (2009.01), H04L 1/00 (1968.09), H04W 80/02 (2009.01) (71) QUALCOMM INCORPORATED (US)
(21) PI 0917433-8 A2	Código 6.21 - Exigência preliminar - pedidos com buscas realizadas por outros Escritórios de Patentes (22) 15/07/2009 (51) H04L 5/00 (1968.09) (71) GOOGLE TECHNOLOGY HOLDINGS LLC (US)

(21) PI 0917496-6 A2	<p>Código 6.21 - Exigência preliminar - pedidos com buscas realizadas por outros Escritórios de Patentes (22) 30/07/2009 (51) H04L 29/08 (1990.01) (71) ZTE Corporation (CN)</p>
(21) PI 0917523-7 A2	<p>Código 6.21 - Exigência preliminar - pedidos com buscas realizadas por outros Escritórios de Patentes (22) 10/08/2009 (51) H04L 5/00 (1968.09) (71) QUALCOMM INCORPORATED (US)</p>
(21) PI 0917529-6 A2	<p>Código 6.21 - Exigência preliminar - pedidos com buscas realizadas por outros Escritórios de Patentes (22) 07/08/2009 (51) H04W 52/10 (2009.01), H04W 52/24 (2009.01), H04W 52/36 (2009.01) (71) Qualcomm Incorporated (US)</p>
(21) PI 0917548-2 A2	<p>Código 6.21 - Exigência preliminar - pedidos com buscas realizadas por outros Escritórios de Patentes (22) 13/07/2009 (51) H04L 1/00 (1968.09), H04L 5/00 (1968.09) (71) GOOGLE TECHNOLOGY HOLDINGS LLC (US)</p>
(21) PI 0917614-4 A2	<p>Código 6.21 - Exigência preliminar - pedidos com buscas realizadas por outros Escritórios de Patentes (22) 22/11/2009 (51) B65D 77/04 (1968.09), B65D 5/38 (1968.09), B65D 5/62 (1968.09), A61F 13/15 (1990.01), B65D 5/46 (1968.09), B65D 5/52 (1968.09) (71) KIMBERLY-CLARK WORLDWIDE, INC. (US)</p>
(21) PI 0917671-3 A2	<p>Código 6.21 - Exigência preliminar - pedidos com buscas realizadas por outros Escritórios de Patentes (22) 12/08/2009 (51) H04L 5/00 (1968.09) (71) Qualcomm Incorporated (US)</p>
(21) PI 0917790-6 A2	<p>Código 6.21 - Exigência preliminar - pedidos com buscas realizadas por outros Escritórios de Patentes (22) 14/08/2009 (51) H04L 12/58 (1990.01), H04W 4/14 (2009.01) (71) The Sorting Office Limited (GB)</p>

(21) PI 0917819-8 A2	<p>Código 6.21 - Exigência preliminar - pedidos com buscas realizadas por outros Escritórios de Patentes (22) 21/08/2009 (51) A61K 31/405 (1974.07), A61K 47/60 (2017.01), A61P 7/00 (2000.01) (71) BAXALTA GMBH (CH) ; BAXALTA INCORPORATED (US)</p>
(21) PI 0917856-2 A2	<p>Código 6.21 - Exigência preliminar - pedidos com buscas realizadas por outros Escritórios de Patentes (22) 30/01/2009 (51) H04L 1/18 (1968.09) (71) TELEFONAKTIEBOLAGET LM ERICSSON (PUBL) (SE)</p>
(21) PI 0918184-9 A2	<p>Código 6.21 - Exigência preliminar - pedidos com buscas realizadas por outros Escritórios de Patentes (22) 19/01/2009 (51) H04B 7/26 (1974.07), H04L 1/00 (1968.09), H04L 5/00 (1968.09), H04L 5/14 (1968.09), H04L 27/18 (1968.09), H04L 27/32 (1990.01), H04W 72/04 (2009.01), H04L 25/03 (1974.07) (71) Qualcomm Incorporated (US)</p>
(21) PI 0918239-0 A8	<p>Código 6.21 - Exigência preliminar - pedidos com buscas realizadas por outros Escritórios de Patentes (22) 03/09/2009 (51) H04L 29/08 (1990.01), H04W 16/20 (2009.01), H04L 12/28 (1990.01) (71) Siemens Industry, INC. (US) ; Siemens Corporation (US)</p>
(21) PI 0918295-0 A2	<p>Código 6.21 - Exigência preliminar - pedidos com buscas realizadas por outros Escritórios de Patentes (22) 04/09/2009 (51) H04N 21/41 (2011.01), H04N 21/422 (2011.01), H04N 21/443 (2011.01), H04N 21/472 (2011.01), H04N 5/44 (1968.09), G06F 3/0488 (2013.01), G08C 17/02 (1995.01), H04M 1/725 (2000.01) (71) Savant Systems LLC (US)</p>
(21) PI 0918805-3 A2	<p>Código 6.21 - Exigência preliminar - pedidos com buscas realizadas por outros Escritórios de Patentes (22) 03/09/2009 (51) H04L 29/08 (1990.01), H04W 16/20 (2009.01), H04L 12/28 (1990.01) (71) Siemens Corporation (US) ; SIEMENS INDUSTRY, INC. (US)</p>
(21) PI 0919121-6 A2	<p>Código 6.21 - Exigência preliminar - pedidos com buscas realizadas por outros Escritórios de Patentes</p>

	(22) 28/09/2009 (51) H04B 7/005 (1980.01), H04L 27/34 (1990.01), H04W 52/32 (2009.01), H04W 52/34 (2009.01), H04W 52/42 (2009.01) (71) Huawei Technologies Co., LTD. (CN)
--	--

(21) PI 0919470-3 A2	Código 6.21 - Exigência preliminar - pedidos com buscas realizadas por outros Escritórios de Patentes (22) 28/09/2009 (51) G06Q 10/00 (2012.01) (71) NIKE INNOVATE C.V. (US)
-----------------------------	--

(21) PI 0919513-0 A2	Código 6.21 - Exigência preliminar - pedidos com buscas realizadas por outros Escritórios de Patentes (22) 30/09/2009 (51) A61K 39/00 (1974.07), A61K 38/09 (1995.01), A61K 47/64 (2017.01), A61P 35/00 (2000.01), A61P 43/00 (2000.01), A61P 15/00 (2000.01) (71) Centro de Ingeniería Genética Y Biotecnología (CU)
-----------------------------	--

(21) PI 0919827-0 A8	Código 6.21 - Exigência preliminar - pedidos com buscas realizadas por outros Escritórios de Patentes (22) 04/05/2009 (51) C07K 14/535 (1995.01), A61K 47/60 (2017.01) (71) USV PRIVATE LIMITED (IN)
-----------------------------	--

(21) PI 0921705-3 A2	Código 6.21 - Exigência preliminar - pedidos com buscas realizadas por outros Escritórios de Patentes (22) 12/11/2009 (51) A01N 43/42 (1980.01), A01N 43/44 (1980.01), A01P 1/00 (2006.01), A61K 8/49 (2006.01), A61K 31/47 (1974.07), A61K 47/40 (1990.01) (71) MELINTA SUBSIDIARY CORP (US)
-----------------------------	--

(21) PI 0921851-3 A2	Código 6.21 - Exigência preliminar - pedidos com buscas realizadas por outros Escritórios de Patentes (22) 19/11/2009 (51) A61F 13/20 (1968.09) (71) Mcneil-PPC, INC. (US) ; Johnson & Johnson GMBH (DE)
-----------------------------	--

(21) PI 0922236-7 A2	Código 6.21 - Exigência preliminar - pedidos com buscas realizadas por outros Escritórios de Patentes (22) 25/11/2009 (51) C11D 3/00 (1968.09), C11D 9/10 (1968.09), C11D 11/00 (1968.09), D06M 13/188 (1990.01) (71) Unilever N.V., (NL)
-----------------------------	--

(21) PI 0922912-4 A8	Código 6.21 - Exigência preliminar - pedidos com buscas realizadas por outros Escritórios de Patentes (22) 10/12/2009 (51) C07D 403/14 (1974.07), C07D 413/14 (1974.07), A61P 31/12 (2000.01), A61K 31/437 (2000.01) (71) Achillion Pharmaceuticals, Inc. (US)
(21) PI 0922923-0 A2	Código 6.21 - Exigência preliminar - pedidos com buscas realizadas por outros Escritórios de Patentes (22) 15/12/2009 (51) G06K 19/073 (1990.01), G06K 19/07 (1990.01) (71) Cardlab APS (DK)
(21) PI 0924007-1 A2	Código 6.21 - Exigência preliminar - pedidos com buscas realizadas por outros Escritórios de Patentes (22) 14/05/2009 (51) H04M 9/08 (1968.09), H04R 3/02 (1968.09) (71) FRAUNHOFER - GESELLSCHAFT ZUR FÖRDERUNG DER ANGEWANDTEN TEN FORSCHUNG E.V. (DE)
(21) PI 0924275-9 A2	Código 6.21 - Exigência preliminar - pedidos com buscas realizadas por outros Escritórios de Patentes (22) 06/02/2009 (51) G01S 13/90 (1980.01), G01S 13/02 (1980.01), G01S 13/28 (1980.01) (71) Saab Ab (SE)
(21) PI 0924384-4 A2	Código 6.21 - Exigência preliminar - pedidos com buscas realizadas por outros Escritórios de Patentes (22) 18/03/2009 (51) G06T 3/40 (1995.01), G06T 7/00 (1995.01) (71) Saab AB (SE)
(21) PI 0924502-2 A2	Código 6.21 - Exigência preliminar - pedidos com buscas realizadas por outros Escritórios de Patentes (22) 21/12/2009 (51) H04L 29/06 (1990.01), H04L 29/08 (1990.01), H04M 3/51 (2000.01), H04M 7/00 (1968.09) (71) ZTE CORPORATION (CN)
(21) PI 0924552-9 A2	Código 6.21 - Exigência preliminar - pedidos com buscas realizadas por outros Escritórios de Patentes (22) 09/06/2009

	(51) A61B 18/14 (2000.01), A61B 17/32 (1968.09), A61B 17/34 (1968.09), A61B 17/70 (1995.01), A61L 29/04 (2000.01) (71) KOREA UNIVERSITY INDUSTRIAL & ACADEMIC COLLABORATION FOUNDATION (KR) ; U&I CORPORATION (KR)
(21) PI 0924554-5 A2	Código 6.21 - Exigência preliminar - pedidos com buscas realizadas por outros Escritórios de Patentes (22) 21/12/2009 (51) H04L 29/06 (1990.01), H04M 3/22 (1968.09), H04M 3/51 (2000.01), H04M 3/523 (2000.01) (71) ZTE CORPORATION (CN)
(21) PI 0924555-3 A2	Código 6.21 - Exigência preliminar - pedidos com buscas realizadas por outros Escritórios de Patentes (22) 21/12/2009 (51) H04M 3/51 (2000.01), H04M 3/42 (1968.09) (71) ZTE Corporation (CN)
(21) PI 1005214-3 A2	Código 6.21 - Exigência preliminar - pedidos com buscas realizadas por outros Escritórios de Patentes (22) 21/12/2010 (71) Dr. Ing. h.c.F. Porsche Aktiengesellschaft (DE)
(21) PI 1005919-9 A2	Código 6.21 - Exigência preliminar - pedidos com buscas realizadas por outros Escritórios de Patentes (22) 26/02/2010 (51) A61K 39/39 (1980.01), A61K 47/60 (2017.01), A61K 47/61 (2017.01), A61K 39/00 (1974.07) (71) Toray Industries, INC. (JP)
(21) PI 1005961-0 A2	Código 6.21 - Exigência preliminar - pedidos com buscas realizadas por outros Escritórios de Patentes (22) 23/02/2010 (51) A61F 13/32 (1990.01), A61F 13/20 (1968.09), A61F 13/30 (1990.01) (71) UNI-CHARM CORPORATION (JP)
(21) PI 1007431-7 A2	Código 6.21 - Exigência preliminar - pedidos com buscas realizadas por outros Escritórios de Patentes (22) 02/12/2010 (51) G05B 19/418 (1995.01), G05B 23/02 (1968.09), G06Q 50/00 (2012.01) (71) NIPPON STEEL CORPORATION (JP)
(21) PI 1007752-9 A2	Código 6.21 - Exigência preliminar - pedidos com buscas realizadas por outros

	Escritórios de Patentes (22) 19/04/2010 (51) A47J 45/07 (1968.09) (71) LA TERMOPLASTIC F.B.M S.R.L. (IT)
(21) PI 1008314-6 A2	Código 6.21 - Exigência preliminar - pedidos com buscas realizadas por outros Escritórios de Patentes (22) 31/05/2010 (51) B32B 7/02 (1968.09), B32B 3/30 (1968.09) (71) Nissan Motor Co., Ltd. (JP)
(21) PI 1011314-2 A2	Código 6.21 - Exigência preliminar - pedidos com buscas realizadas por outros Escritórios de Patentes (22) 26/05/2010 (51) C07K 7/06 (1985.01), A61K 39/00 (1974.07), A61K 47/64 (2017.01), A61P 25/28 (2000.01) (71) ARACLON BIOTECH S.L. (ES)
(21) PI 1011487-4 A2	Código 6.21 - Exigência preliminar - pedidos com buscas realizadas por outros Escritórios de Patentes (22) 15/02/2010 (51) A61J 3/00 (1968.09), A61J 1/14 (1990.01) (71) Miz Co., Ltd (JP)
(21) PI 1012764-0 A2	Código 6.21 - Exigência preliminar - pedidos com buscas realizadas por outros Escritórios de Patentes (22) 21/06/2010 (51) C10G 69/06 (1980.01) (71) Saudi Arabian Oil Company (SA) ; Aramco Services Company (US)
(21) PI 1014146-4 A2	Código 6.21 - Exigência preliminar - pedidos com buscas realizadas por outros Escritórios de Patentes (22) 28/06/2010 (51) A61F 13/20 (1968.09) (71) Ruggli Projects AG (CH)
(21) PI 1014322-0 A2	Código 6.21 - Exigência preliminar - pedidos com buscas realizadas por outros Escritórios de Patentes (22) 23/06/2010 (51) A01N 43/78 (1980.01), A61K 31/425 (1974.07) (71) Romark Laboratories L.C (US)
(21) PI 1014603-2 A2	Código 6.21 - Exigência preliminar - pedidos com buscas realizadas por outros

	Escritórios de Patentes (22) 29/04/2010 (51) F02F 3/22 (1968.09), F16J 1/16 (1968.09), F02F 3/20 (1968.09), F16J 1/09 (1980.01) (71) TENNECO INC. (US)
(21) PI 1100119-4 A2	Código 6.21 - Exigência preliminar - pedidos com buscas realizadas por outros Escritórios de Patentes (22) 05/01/2011 (51) F16H 59/66 (1990.01), B60W 10/10 (2012.01), B60W 30/184 (2012.01) (71) MAN NUTZFAHRZEUGE AG (DE)
(21) PI 1100174-7 A2	Código 6.21 - Exigência preliminar - pedidos com buscas realizadas por outros Escritórios de Patentes (22) 08/02/2011 (51) B60R 16/03 (2006.01), H02J 7/14 (1968.09) (71) Man Truck & Bus Österreich AG (AT)
(21) PI 1100953-5 A2	Código 6.21 - Exigência preliminar - pedidos com buscas realizadas por outros Escritórios de Patentes (22) 11/03/2011 (51) C08L 33/24 (1974.07), C08L 23/08 (1974.07), B32B 27/34 (1968.09) (71) Ems-Patent Ag (SE)
(21) PI 1100960-8 A2	Código 6.21 - Exigência preliminar - pedidos com buscas realizadas por outros Escritórios de Patentes (22) 31/03/2011 (51) C08F 2/22 (1974.07), C08F 2/24 (1974.07), C08F 291/00 (1974.07), C09D 151/08 (1990.01) (71) Rohm And Haas Company (US)
(21) PI 1101298-6 A2	Código 6.21 - Exigência preliminar - pedidos com buscas realizadas por outros Escritórios de Patentes (22) 17/03/2011 (51) B29C 49/06 (1985.01) (71) Lumson S.P.A. (IT)
(21) PI 1101666-3 A2	Código 6.21 - Exigência preliminar - pedidos com buscas realizadas por outros Escritórios de Patentes (22) 07/04/2011 (71) Coperion GMBH (DE)
(21) PI 1101778-3 A2	Código 6.21 - Exigência preliminar - pedidos com buscas realizadas por outros

	Escritórios de Patentes (22) 21/02/2011 (51) F16H 61/12 (1990.01), B60K 37/02 (1968.09) (71) Honda Motor CO LTD (JP)
(21) PI 1101841-0 A2	Código 6.21 - Exigência preliminar - pedidos com buscas realizadas por outros Escritórios de Patentes (22) 07/04/2011 (51) C08K 9/06 (1974.07) (71) Rohm And Haas Company (US)
(21) PI 1101956-5 A8	Código 6.21 - Exigência preliminar - pedidos com buscas realizadas por outros Escritórios de Patentes (22) 05/04/2011 (71) SOREMARTEC S.A. (LU)
(21) PI 1102661-8 A2	Código 6.21 - Exigência preliminar - pedidos com buscas realizadas por outros Escritórios de Patentes (22) 21/06/2011 (51) F01L 13/00 (1968.09) (71) HONDA MOTOR CO., LTD. (JP)
(21) PI 1102664-2 A2	Código 6.21 - Exigência preliminar - pedidos com buscas realizadas por outros Escritórios de Patentes (22) 10/06/2011 (51) B64C 25/34 (1968.09) (71) Messier - Bugatti - Dowty (FR)
(21) PI 1102667-7 A2	Código 6.21 - Exigência preliminar - pedidos com buscas realizadas por outros Escritórios de Patentes (22) 21/06/2011 (51) B23D 57/00 (1968.09) (71) Co. Fi. Plast S.R.L. (IT)
(21) PI 1102768-1 A2	Código 6.21 - Exigência preliminar - pedidos com buscas realizadas por outros Escritórios de Patentes (22) 28/06/2011 (51) B23B 29/02 (1968.09), B23B 27/00 (1968.09), B23B 31/02 (1968.09), B23Q 11/00 (1968.09), B23C 5/26 (1968.09) (71) Seco-E.P.B. (FR)
(21) PI 1102769-0 A2	Código 6.21 - Exigência preliminar - pedidos com buscas realizadas por outros Escritórios de Patentes

	(22) 28/06/2011 (51) B23B 29/02 (1968.09) (71) Seco-E.P.B. (FR)
(21) PI 1102816-5 A2	Código 6.21 - Exigência preliminar - pedidos com buscas realizadas por outros Escritórios de Patentes (22) 30/06/2011 (51) B62D 25/08 (1968.09), B62D 25/20 (1968.09) (71) Honda Motor CO., LTD. (JP)
(21) PI 1102866-1 A2	Código 6.21 - Exigência preliminar - pedidos com buscas realizadas por outros Escritórios de Patentes (22) 10/06/2011 (51) B60H 1/32 (1985.01) (71) SCANIA CV AB (SE)
(21) PI 1102917-0 A2	Código 6.21 - Exigência preliminar - pedidos com buscas realizadas por outros Escritórios de Patentes (22) 08/06/2011 (51) B60D 5/00 (1968.09), B60R 13/02 (1968.09), B61D 17/22 (1968.09), B62D 47/02 (1968.09) (71) Hübner Gmbh (DE)
(21) PI 1102920-0 A2	Código 6.21 - Exigência preliminar - pedidos com buscas realizadas por outros Escritórios de Patentes (22) 03/06/2011 (51) B64C 1/26 (1968.09), B64F 5/00 (1968.09) (71) Dassault Aviation (FR)
(21) PI 1102923-4 A2	Código 6.21 - Exigência preliminar - pedidos com buscas realizadas por outros Escritórios de Patentes (22) 03/06/2011 (51) F41A 9/73 (1990.01), F41A 9/26 (1990.01), B63G 3/00 (1968.09) (71) Oto Melara SPA (IT)
(21) PI 1102950-1 A2	Código 6.21 - Exigência preliminar - pedidos com buscas realizadas por outros Escritórios de Patentes (22) 29/06/2011 (51) F24F 3/06 (1968.09) (71) Fujitsu General Limited (JP)
(21) PI 1102953-6 A2	Código 6.21 - Exigência preliminar - pedidos com buscas realizadas por outros Escritórios de Patentes

	(22) 30/06/2011 (51) F24F 1/68 (2011.01) (71) Fujitsu General Limited (JP)
(21) PI 1102956-0 A2	Código 6.21 - Exigência preliminar - pedidos com buscas realizadas por outros Escritórios de Patentes (22) 29/06/2011 (51) F24F 1/22 (2011.01) (71) Fujitsu General Limited (JP)
(21) PI 1102962-5 A2	Código 6.21 - Exigência preliminar - pedidos com buscas realizadas por outros Escritórios de Patentes (22) 06/06/2011 (51) B64C 1/00 (1968.09) (71) AIRBUS HELICOPTERS DEUTSCHLAND GMBH (DE)
(21) PI 1103048-8 A2	Código 6.21 - Exigência preliminar - pedidos com buscas realizadas por outros Escritórios de Patentes (22) 30/06/2011 (51) G03G 15/01 (1974.07) (71) Canon Kabushiki Kaisha (JP)
(21) PI 1103066-6 A2	Código 6.21 - Exigência preliminar - pedidos com buscas realizadas por outros Escritórios de Patentes (22) 15/06/2011 (51) B65D 63/00 (1968.09) (71) Newfrey LLC (US)
(21) PI 1103068-2 A2	Código 6.21 - Exigência preliminar - pedidos com buscas realizadas por outros Escritórios de Patentes (22) 20/06/2011 (51) F41A 9/01 (1990.01) (71) Oto Melara Spa (IT)
(21) PI 1103072-0 A2	Código 6.21 - Exigência preliminar - pedidos com buscas realizadas por outros Escritórios de Patentes (22) 15/06/2011 (51) B63B 21/00 (1968.09) (71) J. Ray McDermott, S.A. (US)
(21) PI 1103080-1 A2	Código 6.21 - Exigência preliminar - pedidos com buscas realizadas por outros Escritórios de Patentes (22) 07/06/2011

	(51) B24B 23/02 (1968.09), B24D 15/02 (1968.09) (71) Makita Corporation (JP)
(21) PI 1103120-4 A2	Código 6.21 - Exigência preliminar - pedidos com buscas realizadas por outros Escritórios de Patentes (22) 03/06/2011 (51) F02D 23/00 (1968.09) (71) MAGNETI MARELLI S.p.A. (IT)
(21) PI 1103140-9 A2	Código 6.21 - Exigência preliminar - pedidos com buscas realizadas por outros Escritórios de Patentes (22) 29/06/2011 (51) B26D 7/26 (1968.09) (71) Automatik Plastics Machinery GMBH (DE)
(21) PI 1103161-1 A2	Código 6.21 - Exigência preliminar - pedidos com buscas realizadas por outros Escritórios de Patentes (22) 16/06/2011 (51) B62D 25/16 (1968.09) (71) Man Truck & Bus AG (DE)
(21) PI 1103206-5 A2	Código 6.21 - Exigência preliminar - pedidos com buscas realizadas por outros Escritórios de Patentes (22) 03/06/2011 (51) F02B 37/12 (1980.01), G01P 3/48 (1968.09), F02D 23/02 (1968.09), F02D 41/00 (1985.01) (71) MAGNETI MARELLI S.p.A. (IT)
(21) PI 1103211-1 A2	Código 6.21 - Exigência preliminar - pedidos com buscas realizadas por outros Escritórios de Patentes (22) 30/06/2011 (51) B62D 25/08 (1968.09) (71) Honda Motor CO., LTD. (JP)
(21) PI 1103215-4 A2	Código 6.21 - Exigência preliminar - pedidos com buscas realizadas por outros Escritórios de Patentes (22) 14/06/2011 (51) B62D 21/00 (1968.09), B62D 25/08 (1968.09) (71) Man Truck & Bus Ag (DE)
(21) PI 1103231-6 A2	Código 6.21 - Exigência preliminar - pedidos com buscas realizadas por outros Escritórios de Patentes (22) 21/07/2011

	(51) B60D 5/00 (1968.09) (71) Hübner Gmbh (DE)
--	---

(21) PI 1103254-5 A2	Código 6.21 - Exigência preliminar - pedidos com buscas realizadas por outros Escritórios de Patentes (22) 13/07/2011 (51) B60G 17/016 (2006.01), B60T 8/172 (2006.01), G01C 9/00 (1968.09) (71) Man Truck & Bus Ag (DE)
-----------------------------	---

(21) PI 1103260-0 A2	Código 6.21 - Exigência preliminar - pedidos com buscas realizadas por outros Escritórios de Patentes (22) 17/06/2011 (51) F04D 29/44 (1968.09) (71) SULZER MANAGEMENT AG (CH)
-----------------------------	---

(21) PI 1103300-2 A2	Código 6.21 - Exigência preliminar - pedidos com buscas realizadas por outros Escritórios de Patentes (22) 29/07/2011 (51) B60H 1/03 (1985.01), F01P 3/20 (1968.09) (71) SCANIA CV AB (SE)
-----------------------------	---

(21) PI 1103370-3 A2	Código 6.21 - Exigência preliminar - pedidos com buscas realizadas por outros Escritórios de Patentes (22) 29/07/2011 (51) B61F 15/12 (1968.09), B61F 15/22 (1968.09), F16C 19/28 (1968.09) (71) Amsted Rail Company, Inc. (US)
-----------------------------	--

(21) PI 1103374-6 A2	Código 6.21 - Exigência preliminar - pedidos com buscas realizadas por outros Escritórios de Patentes (22) 29/07/2011 (51) F04B 17/06 (1968.09), F04B 23/00 (1968.09), F04B 53/22 (1995.01) (71) EMD MILLIPORE CORPORATION (US)
-----------------------------	--

(21) PI 1103414-9 A2	Código 6.21 - Exigência preliminar - pedidos com buscas realizadas por outros Escritórios de Patentes (22) 29/07/2011 (51) B60T 17/04 (1968.09) (71) Ellcon National, Inc (US)
-----------------------------	---

(21) PI 1103455-6 A2	Código 6.21 - Exigência preliminar - pedidos com buscas realizadas por outros Escritórios de Patentes (22) 29/07/2011 (51) B62D 17/00 (1968.09)
-----------------------------	---

(71) Deere & Company (US)

(21) PI 1103486-6 A2 Código 6.21 - Exigência preliminar - pedidos com buscas realizadas por outros Escritórios de Patentes
(22) 25/07/2011
(51) F01L 13/06 (1968.09), F02D 9/06 (1968.09)
(71) Man Truck & Bus Österreich AG (AT)

(21) PI 1103494-7 A2 Código 6.21 - Exigência preliminar - pedidos com buscas realizadas por outros Escritórios de Patentes
(22) 25/07/2011
(51) F02D 9/06 (1968.09), F01L 13/06 (1968.09)
(71) Man Truck & Bus Österreich AG (AT)

(21) PI 1103503-0 A2 Código 6.21 - Exigência preliminar - pedidos com buscas realizadas por outros Escritórios de Patentes
(22) 18/07/2011
(51) C08K 3/28 (1974.07), C08K 5/09 (1974.07), C08L 33/08 (1974.07), C08L 33/26 (1974.07)
(71) Rohm And Haas Company (US)

(21) PI 1103504-8 A2 Código 6.21 - Exigência preliminar - pedidos com buscas realizadas por outros Escritórios de Patentes
(22) 27/07/2011
(51) B64C 13/00 (1968.09)
(71) Woodward Mpc, Inc. (US)

(21) PI 1103507-2 A2 Código 6.21 - Exigência preliminar - pedidos com buscas realizadas por outros Escritórios de Patentes
(22) 27/07/2011
(51) B64C 13/04 (1968.09)
(71) Woodward Mpc, Inc. (US)

(21) PI 1103508-0 A2 Código 6.21 - Exigência preliminar - pedidos com buscas realizadas por outros Escritórios de Patentes
(22) 27/07/2011
(51) B64C 13/04 (1968.09)
(71) Woodward Mpc, Inc. (US)

(21) PI 1103522-6 A2 Código 6.21 - Exigência preliminar - pedidos com buscas realizadas por outros Escritórios de Patentes
(22) 06/07/2011
(51) B62D 25/16 (1968.09), B62D 25/18 (1968.09)

(71) Man Truck & Bus AG (DE)

(21) PI 1103527-7 A2 Código 6.21 - Exigência preliminar - pedidos com buscas realizadas por outros Escritórios de Patentes
 (22) 06/07/2011
 (51) F01D 21/00 (1968.09)
 (71) Man Truck & Bus AG (DE)

(21) PI 1103558-7 A2 Código 6.21 - Exigência preliminar - pedidos com buscas realizadas por outros Escritórios de Patentes
 (22) 22/07/2011
 (51) F02B 29/04 (1968.09)
 (71) SCANIA CV AB (SE)

(21) PI 1103621-4 A2 Código 6.21 - Exigência preliminar - pedidos com buscas realizadas por outros Escritórios de Patentes
 (22) 30/06/2011
 (51) B62D 25/08 (1968.09)
 (71) Honda Motor Co., Ltd (JP)

(21) PI 1103727-0 A2 Código 6.21 - Exigência preliminar - pedidos com buscas realizadas por outros Escritórios de Patentes
 (22) 23/08/2011
 (51) B27D 5/00 (1968.09)
 (71) Homag Holzbearbeitungssysteme AG (DE)

(21) PI 1103747-4 A2 Código 6.21 - Exigência preliminar - pedidos com buscas realizadas por outros Escritórios de Patentes
 (22) 29/08/2011
 (51) F01N 3/035 (2000.01), B01D 53/94 (1995.01)
 (71) GENERAL ELETRIC COMPANY (US)

(21) PI 1103825-0 A2 Código 6.21 - Exigência preliminar - pedidos com buscas realizadas por outros Escritórios de Patentes
 (22) 28/07/2011
 (51) B64C 11/00 (1968.09)
 (71) GE AVIATION SYSTEMS LIMITED (GB)

(21) PI 1103861-6 A2 Código 6.21 - Exigência preliminar - pedidos com buscas realizadas por outros Escritórios de Patentes
 (22) 08/08/2011
 (51) F16N 7/32 (1968.09), F16N 27/00 (1968.09), G05D 7/01 (1968.09)
 (71) Dropsa S.P.A (IT)

(21) PI 1103862-4 A2	Código 6.21 - Exigência preliminar - pedidos com buscas realizadas por outros Escritórios de Patentes (22) 08/08/2011 (51) F16N 27/00 (1968.09), F16N 7/32 (1968.09), F01M 9/00 (1968.09), G05D 7/01 (1968.09) (71) Dropsa S.P.A (IT)
(21) PI 1103885-3 A2	Código 6.21 - Exigência preliminar - pedidos com buscas realizadas por outros Escritórios de Patentes (22) 03/08/2011 (51) B60G 3/28 (1968.09), B62K 25/08 (1968.09) (71) Honda Motor Co., Ltd (JP)
(21) PI 1103893-4 A2	Código 6.21 - Exigência preliminar - pedidos com buscas realizadas por outros Escritórios de Patentes (22) 02/08/2011 (51) F26B 9/06 (1968.09) (71) Moretto S.P.A. (IT)
(21) PI 1103959-0 A2	Código 6.21 - Exigência preliminar - pedidos com buscas realizadas por outros Escritórios de Patentes (22) 25/08/2011 (51) B25F 5/00 (1985.01), H01H 13/06 (1968.09), H01H 13/56 (1968.09), H01H 9/04 (1968.09) (71) Makita Corporation (JP)
(21) PI 1103977-9 A2	Código 6.21 - Exigência preliminar - pedidos com buscas realizadas por outros Escritórios de Patentes (22) 15/08/2011 (51) F04D 29/32 (1968.09) (71) Ziehl-Abegg AG (DE)
(21) PI 1104024-6 A2	Código 6.21 - Exigência preliminar - pedidos com buscas realizadas por outros Escritórios de Patentes (22) 11/08/2011 (51) B23B 3/26 (1968.09), D21H 25/00 (1990.01) (71) Johnson & Johnson do Brasil Indústria e Comércio de Produtos para Saúde Ltda (BR/SP)
(21) PI 1104033-5 A2	Código 6.21 - Exigência preliminar - pedidos com buscas realizadas por outros Escritórios de Patentes (22) 29/08/2011

	(51) B64C 25/50 (1968.09) (71) Liebherr-Aerospace Lindenberg GMBH (DE)
(21) PI 1104035-1 A2	Código 6.21 - Exigência preliminar - pedidos com buscas realizadas por outros Escritórios de Patentes (22) 28/07/2011 (51) B24B 21/08 (1968.09), B24B 9/04 (1968.09) (71) Honda Motor CO., LTD. (JP)
(21) PI 1104047-5 A2	Código 6.21 - Exigência preliminar - pedidos com buscas realizadas por outros Escritórios de Patentes (22) 02/08/2011 (51) B25D 17/24 (1968.09), B23B 39/00 (1968.09) (71) Makita Corporation (JP)
(21) PI 1104322-9 A8	Código 6.21 - Exigência preliminar - pedidos com buscas realizadas por outros Escritórios de Patentes (22) 19/10/2011 (51) E21B 33/035 (1968.09) (71) VETCO GRAY INC (US)
(21) PI 1105717-3 A2	Código 6.21 - Exigência preliminar - pedidos com buscas realizadas por outros Escritórios de Patentes (22) 09/12/2011 (51) F16H 61/04 (1990.01), F16H 57/12 (1974.07), F16H 61/02 (1990.01), F16H 61/68 (2006.01), F16H 59/42 (1990.01) (71) HYUNDAI MOTOR COMPANY (KR)
(21) PI 1105730-0 A2	Código 6.21 - Exigência preliminar - pedidos com buscas realizadas por outros Escritórios de Patentes (22) 07/12/2011 (51) A61K 9/16 (1974.07), A61K 9/50 (1974.07), A61K 35/39 (1980.01), A61K 38/48 (1995.01), C12N 9/94 (1980.01), A61K 38/00 (1995.01), A61P 1/18 (2000.01) (71) Nordmark Arzneimittel GMBH & CO. KG (DE)
(21) PI 1106005-0 A2	Código 6.21 - Exigência preliminar - pedidos com buscas realizadas por outros Escritórios de Patentes (22) 21/12/2011 (51) H01B 7/17 (2000.01) (71) Nexans (FR)
(21) PI 1106640-7 A2	Código 6.21 - Exigência preliminar - pedidos com buscas realizadas por outros

	Escritórios de Patentes (22) 07/11/2011 (51) F25B 39/04 (1968.09) (71) Semikron Elektronik GMBH & CO. KG (DE)
--	--

(21) PI 1106648-2 A2	Código 6.21 - Exigência preliminar - pedidos com buscas realizadas por outros Escritórios de Patentes (22) 13/10/2011 (51) B02C 4/28 (1968.09) (71) THYSSENKRUPP INDUSTRIAL SOLUTIONS AG (DE)
-----------------------------	--

(21) PI 1106655-5 A2	Código 6.21 - Exigência preliminar - pedidos com buscas realizadas por outros Escritórios de Patentes (22) 28/10/2011 (51) F25D 11/00 (1968.09) (71) LG Electronics INC. (KR)
-----------------------------	--

(21) PI 1106657-1 A2	Código 6.21 - Exigência preliminar - pedidos com buscas realizadas por outros Escritórios de Patentes (22) 28/10/2011 (51) F25D 11/00 (1968.09) (71) LG Electronics Inc. (KR)
-----------------------------	--

(21) PI 1106664-4 A2	Código 6.21 - Exigência preliminar - pedidos com buscas realizadas por outros Escritórios de Patentes (22) 28/10/2011 (51) F03D 7/02 (1968.09), F03D 7/04 (1968.09) (71) Gamesa Innovation & Technology, S.L. (ES)
-----------------------------	---

(21) PI 1106776-4 A2	Código 6.21 - Exigência preliminar - pedidos com buscas realizadas por outros Escritórios de Patentes (22) 09/11/2011 (51) B62D 5/04 (1968.09), A01B 69/00 (1968.09) (71) Deere & Company (US)
-----------------------------	---

(21) PI 1106779-9 A2	Código 6.21 - Exigência preliminar - pedidos com buscas realizadas por outros Escritórios de Patentes (22) 29/09/2011 (51) B64C 27/59 (1980.01) (71) Liebherr-Aerospace Lindenberg GMBH (DE)
-----------------------------	---

(21) PI 1106782-9 A2	Código 6.21 - Exigência preliminar - pedidos com buscas realizadas por outros Escritórios de Patentes
-----------------------------	---

	(22) 20/12/2011 (51) F16N 39/04 (1968.09) (71) Lincoln GMBH (DE)
(21) PI 1106851-5 A2	Código 6.21 - Exigência preliminar - pedidos com buscas realizadas por outros Escritórios de Patentes (22) 20/10/2011 (51) B64C 13/12 (1968.09) (71) Woodward MPC, Inc. (US)
(21) PI 1106852-3 A2	Código 6.21 - Exigência preliminar - pedidos com buscas realizadas por outros Escritórios de Patentes (22) 20/10/2011 (51) B64C 25/22 (1968.09) (71) Messier-Bugatti-Dowty (FR)
(21) PI 1106898-1 A2	Código 6.21 - Exigência preliminar - pedidos com buscas realizadas por outros Escritórios de Patentes (22) 13/12/2011 (51) B60K 35/00 (1968.09), G01P 1/00 (1968.09) (71) Honda Motor CO., LTD (JP)
(21) PI 1106919-8 A2	Código 6.21 - Exigência preliminar - pedidos com buscas realizadas por outros Escritórios de Patentes (22) 10/11/2011 (51) B60H 1/00 (1968.09), G08C 17/02 (1995.01) (71) Hyundai Motor Company (KR) ; Kia Motors Corporation (KR)
(21) PI 1106926-0 A2	Código 6.21 - Exigência preliminar - pedidos com buscas realizadas por outros Escritórios de Patentes (22) 26/09/2011 (51) F01L 1/10 (1968.09) (71) Fiat Powertrain Technologies S.P.A. (IT)
(21) PI 1107146-0 A2	Código 6.21 - Exigência preliminar - pedidos com buscas realizadas por outros Escritórios de Patentes (22) 20/12/2011 (51) C09D 11/02 (1968.09), C09D 11/104 (2014.01), C09D 11/12 (1968.09) (71) Xerox Corporation (US)
(21) PI 1107464-7 A2	Código 6.21 - Exigência preliminar - pedidos com buscas realizadas por outros Escritórios de Patentes (22) 26/12/2011

(51) F16H 59/70 (1990.01), G01D 5/20 (1968.09)

(71) Paragon Ag (DE)

Código 6.22 - Exigência preliminar - pedidos sem buscas realizadas por outros Escritórios de Patentes

Suspensão do andamento do pedido de patente que, para instrução regular, aguardará o atendimento ou contestação das exigências formuladas. O depositante poderá obter o parecer através do endereço eletrônico www.inpi.gov.br - Acesso rápido - Faça uma busca - Patente. Para acessar, cadastre-se no Portal do INPI e use login e senha. A não manifestação do depositante no prazo de 90 (noventa) dias desta data acarretará o arquivamento definitivo do pedido.

(21) BR 10 2012 002546-9 A2	Código 6.22 - Exigência preliminar - pedidos sem buscas realizadas por outros Escritórios de Patentes (22) 03/02/2012 (51) G10K 11/178 (1995.01), E06B 9/01 (1968.09), E04B 1/82 (1968.09) (71) UNIVERSIDADE FEDERAL DE UBERLÂNDIA (BR/MG) ; FAPEMIG - FUNDAÇÃO DE AMPARO À PESQUISA DO ESTADO DE MINAS GERAIS (BR/MG)
(21) BR 10 2012 015996-1 A2	Código 6.22 - Exigência preliminar - pedidos sem buscas realizadas por outros Escritórios de Patentes (22) 28/06/2012 (51) B65D 1/34 (1968.09), B65D 43/03 (1980.01), B65D 81/38 (1968.09) (71) POLAR TÉCNICA, COMERCIAL E INDUSTRIAL EIRELI (BR/SP)
(21) BR 10 2012 020183-6 A2	Código 6.22 - Exigência preliminar - pedidos sem buscas realizadas por outros Escritórios de Patentes (22) 13/08/2012 (51) B65D 30/22 (1980.01) (71) UNIVERSIDADE FEDERAL FLUMINENSE - UFF (BR/RJ) ; Universidade Federal Do Rio De Janeiro (BR/RJ) ; Faculdades Católicas (BR/RJ) ; Universidade Federal Do Abc (BR/SP)
(21) BR 10 2012 021827-5 A2	Código 6.22 - Exigência preliminar - pedidos sem buscas realizadas por outros Escritórios de Patentes (22) 30/08/2012 (51) C08L 23/12 (1974.07), C08L 97/02 (1974.07) (71) QUANTUM COMÉRCIO E SERVIÇOS DE TECNOLOGIA E INOVAÇÃO LTDA. (BR/SP)
(21) BR 10 2012 024502-7 A2	Código 6.22 - Exigência preliminar - pedidos sem buscas realizadas por outros Escritórios de Patentes (22) 26/09/2012 (51) C07C 69/34 (1968.09), A01N 25/02 (1980.01), A01N 31/02 (1980.01)

(71) Oxiteno S.A. Indústria e Comércio (BR/SP)

(21) BR 10 2012 026436-6 A2 Código 6.22 - Exigência preliminar - pedidos sem buscas realizadas por outros Escritórios de Patentes
(22) 16/10/2012
(51) B65D 30/10 (1980.01)
(71) JOSÉ MADDALONI (BR/SP)

(21) BR 10 2012 027220-2 A2 Código 6.22 - Exigência preliminar - pedidos sem buscas realizadas por outros Escritórios de Patentes
(22) 24/10/2012
(51) B01J 31/22 (1974.07), B01J 31/28 (1974.07), C07C 1/26 (1968.09), B01J 37/00 (1974.07)
(71) Fundação Universidade de Brasília (BR/DF)

(21) BR 10 2013 019780-7 A2 Código 6.22 - Exigência preliminar - pedidos sem buscas realizadas por outros Escritórios de Patentes
(22) 02/08/2013
(51) A23C 19/08 (1980.01)
(71) SEBASTIÃO CÉSAR CARDOSO BRANDÃO (BR/MG)

(21) BR 10 2013 027294-9 A2 Código 6.22 - Exigência preliminar - pedidos sem buscas realizadas por outros Escritórios de Patentes
(22) 23/10/2013
(51) C08L 33/08 (1974.07), C08L 51/08 (1974.07), A61K 6/08 (1980.01)
(71) UNIVERSIDADE ESTADUAL DE CAMPINAS - UNICAMP (BR/SP) ;
SOCIEDADE REGIONAL DE ENSINO E SAÚDE S/S LTDA (BR/SP)

(21) BR 10 2014 014163-4 A2 Código 6.22 - Exigência preliminar - pedidos sem buscas realizadas por outros Escritórios de Patentes
(22) 11/06/2014
(51) C07D 237/34 (1974.07), C07D 237/30 (1974.07), A61K 47/22 (1990.01)
(71) UNIVERSIDADE FEDERAL DO RIO DE JANEIRO (BR/RJ)

(21) BR 10 2015 003191-2 A8 Código 6.22 - Exigência preliminar - pedidos sem buscas realizadas por outros Escritórios de Patentes
(22) 12/02/2015
(51) B01J 21/00 (1974.07), B01J 23/00 (1974.07), C23C 4/134 (2016.01), C02F 1/30 (1980.01), C02F 101/30 (2000.01)
(71) CARLYLE ANTONIO CUNHA (BR/SP) ; TADASHI SHIOSAWA (BR/SP) ;
CARLOS SALLES LAMBERT (BR/SP)

(21) BR 10 2015 004657-0 A2 Código 6.22 - Exigência preliminar - pedidos sem buscas realizadas por outros

	<p>Escritórios de Patentes (22) 06/02/2015 (51) B01J 37/02 (1974.07), B01J 20/30 (1980.01), B01J 37/30 (1974.07), B01J 35/04 (1974.07), B01J 20/02 (1980.01), B01J 20/18 (1980.01) (71) UNIVERSIDADE FEDERAL DO RIO GRANDE DO NORTE (BR/RN)</p>
(21) BR 10 2015 025181-5 A2	<p>Código 6.22 - Exigência preliminar - pedidos sem buscas realizadas por outros Escritórios de Patentes (22) 01/10/2015 (51) B01J 19/24 (1980.01), B01J 19/00 (1980.01), B01J 8/00 (1974.07), C08K 9/06 (1974.07), C08L 83/04 (1974.07), C02F 101/32 (2000.01) (71) UNIVERSIDADE FEDERAL DO RIO GRANDE DO NORTE (BR/RN) ; UNIVERSIDADE DO ESTADO DO RIO GRANDE DO NORTE - UERN (BR/RN)</p>
(21) BR 10 2015 031632-1 A2	<p>Código 6.22 - Exigência preliminar - pedidos sem buscas realizadas por outros Escritórios de Patentes (22) 17/12/2015 (51) B01J 35/10 (1974.07), B01J 21/20 (1974.07), B01J 21/06 (1974.07), B01J 37/02 (1974.07), B01J 37/20 (1974.07), B01J 37/03 (1985.01), C07C 67/03 (1974.07) (71) PETRÓLEO BRASILEIRO S.A. - PETROBRÁS (BR/RJ)</p>
(21) BR 10 2015 032217-8 A2	<p>Código 6.22 - Exigência preliminar - pedidos sem buscas realizadas por outros Escritórios de Patentes (22) 22/12/2015 (51) A61K 8/97 (2017.01), A61K 8/81 (2006.01), A61Q 19/00 (2006.01) (71) UNIVERSIDADE FEDERAL DO RIO GRANDE DO NORTE (BR/RN)</p>
(21) PI 0700836-8 A2	<p>Código 6.22 - Exigência preliminar - pedidos sem buscas realizadas por outros Escritórios de Patentes (22) 20/03/2007 (51) C07D 493/08 (1974.07), A61K 31/4709 (2000.01), A61P 33/06 (2000.01), C07D 215/12 (1974.07), A61K 31/357 (2000.01) (71) Fundação Oswaldo Cruz - FioCruz (BR/RJ)</p>
(21) PI 0701369-8 A2	<p>Código 6.22 - Exigência preliminar - pedidos sem buscas realizadas por outros Escritórios de Patentes (22) 28/06/2007 (51) A61K 47/30 (1990.01), C08L 5/00 (1974.07), C08L 33/04 (1974.07) (71) Universidade Estadual de Maringá (BR/PR)</p>
(21) PI 0705963-9 A2	<p>Código 6.22 - Exigência preliminar - pedidos sem buscas realizadas por outros Escritórios de Patentes</p>

	(22) 05/04/2007 (51) B05B 5/00 (1968.09) (71) Universidade Estadual do Norte Fluminense Darcy Ribeiro - UENF (BR/RJ) ; Herval Ramos Paes Junior (BR/RJ)
(21) PI 0711513-0 A2	Código 6.22 - Exigência preliminar - pedidos sem buscas realizadas por outros Escritórios de Patentes (22) 06/07/2007 (51) G06Q 10/08 (2012.01), G06Q 50/32 (2012.01) (71) Bruno de Marchi Filho (BR/SP) ; Armando Périco Neto (CH) ; Marcos Macedo Maynard Araújo (BR/SP)
(21) PI 0823454-0 A8	Código 6.22 - Exigência preliminar - pedidos sem buscas realizadas por outros Escritórios de Patentes (22) 17/11/2008 (51) G06Q 30/00 (2012.01) (71) IB1 SISTEMAS WEB LTDA (BR/PR) ; Julio Cezar Maiolini Sanches (BR/PR) ; EVANDRO THIBES (BR/PR)
(21) PI 0901094-7 A2	Código 6.22 - Exigência preliminar - pedidos sem buscas realizadas por outros Escritórios de Patentes (22) 27/02/2009 (51) G06Q 90/00 (2006.01) (71) Associação Paranaense de Cultura - APC (BR/PR)
(21) PI 0901617-1 A2	Código 6.22 - Exigência preliminar - pedidos sem buscas realizadas por outros Escritórios de Patentes (22) 22/05/2009 (51) H03K 17/00 (1968.09) (71) TAI-HER YANG (TW)
(21) PI 0902372-0 A2	Código 6.22 - Exigência preliminar - pedidos sem buscas realizadas por outros Escritórios de Patentes (22) 20/07/2009 (51) G06Q 90/00 (2006.01) (71) PARIPASSU APLICATIVOS ESPECIALIZADOS LTDA (BR/SC)
(21) PI 0902743-2 A2	Código 6.22 - Exigência preliminar - pedidos sem buscas realizadas por outros Escritórios de Patentes (22) 27/07/2009 (51) G06Q 40/02 (2012.01) (71) TRANSUNION DECISION SUPPORT SERVICES (PROPRIETARY) LIMITED (ZA)

(21) PI 0904160-5 A2	<p>Código 6.22 - Exigência preliminar - pedidos sem buscas realizadas por outros Escritórios de Patentes (22) 23/10/2009 (51) A61M 25/00 (1968.09) (71) JOSÉ FERNANDO PAOLONE (BR/SP)</p>
(21) PI 0904335-7 A2	<p>Código 6.22 - Exigência preliminar - pedidos sem buscas realizadas por outros Escritórios de Patentes (22) 20/10/2009 (51) A61B 5/1171 (2016.01) (71) Associação Pró-Ensino em Santa Cruz do Sul - APESC (BR/RS) ; FUNDAÇÃO DE AMPARO À PESQUISA DO ESTADO DO RIO GRANDE DO SUL - FAPERGS (BR/RS)</p>
(21) PI 0904603-8 A2	<p>Código 6.22 - Exigência preliminar - pedidos sem buscas realizadas por outros Escritórios de Patentes (22) 16/11/2009 (51) G06Q 10/04 (2012.01) (71) Fundação CPqD - Centro de Pesquisa e Desenvolvimento em Telecomunicações (BR/SP)</p>
(21) PI 1000732-6 A2	<p>Código 6.22 - Exigência preliminar - pedidos sem buscas realizadas por outros Escritórios de Patentes (22) 05/03/2010 (51) A61B 17/30 (1968.09) (71) Universidade de São Paulo - USP (BR/SP) ; Fundação de Amparo à Pesquisa do Estado de São Paulo - FAPESP (BR/SP)</p>
(21) PI 1002646-0 A2	<p>Código 6.22 - Exigência preliminar - pedidos sem buscas realizadas por outros Escritórios de Patentes (22) 23/07/2010 (51) B01D 71/06 (1990.01), B01D 61/00 (1990.01) (71) INSTITUTO NACIONAL DE TECNOLOGIA (BR/RJ)</p>
(21) PI 1003039-5 A2	<p>Código 6.22 - Exigência preliminar - pedidos sem buscas realizadas por outros Escritórios de Patentes (22) 11/05/2010 (51) C01F 7/30 (1968.09), G01J 1/58 (1968.09) (71) Fundação de Amparo à Pesquisa do Estado de São Paulo - FAPESP (BR/SP) ; Alexandre Ventieri (BR/SP) ; Sônia Hatsue Tatumi (BR/SP) ; Manuel Alfredo Espinoza Sánchez (BR/SP) ; Juan Carlos Ramirez Mittani (BR/SP)</p>

(21) PI 1003669-5 A2	<p>Código 6.22 - Exigência preliminar - pedidos sem buscas realizadas por outros Escritórios de Patentes (22) 18/10/2010 (51) H02J 7/14 (1968.09), H02J 7/16 (1968.09) (71) Universidade Tecnológica Federal do Paraná -UTFPR (BR/PR)</p>
(21) PI 1003824-8 A2	<p>Código 6.22 - Exigência preliminar - pedidos sem buscas realizadas por outros Escritórios de Patentes (22) 20/09/2010 (51) C14B 1/58 (1968.09) (71) FELTRE SRL (IT)</p>
(21) PI 1003825-6 A2	<p>Código 6.22 - Exigência preliminar - pedidos sem buscas realizadas por outros Escritórios de Patentes (22) 20/09/2010 (51) C14B 1/58 (1968.09) (71) FELTRE SRL (IT)</p>
(21) PI 1005475-8 A2	<p>Código 6.22 - Exigência preliminar - pedidos sem buscas realizadas por outros Escritórios de Patentes (22) 06/12/2010 (51) H02P 6/04 (1995.01) (71) Hércules Motores Elétricos LTDA (BR/SC)</p>
(21) PI 1012511-6 A2	<p>Código 6.22 - Exigência preliminar - pedidos sem buscas realizadas por outros Escritórios de Patentes (22) 06/10/2010 (51) C09D 5/18 (1968.09), C09K 21/14 (1985.01), C09K 21/02 (1985.01), C09D 5/14 (1968.09) (71) Light Serviços de Eletricidade S/A. (BR/RJ)</p>
(21) PI 1100650-1 A2	<p>Código 6.22 - Exigência preliminar - pedidos sem buscas realizadas por outros Escritórios de Patentes (22) 07/01/2011 (51) B60N 2/26 (1990.01), B60N 2/04 (1990.01), B60N 2/07 (2000.01), B60N 2/90 (2018.01) (71) UNIVERSIDADE DE SÃO PAULO - USP (BR/SP)</p>
(21) PI 1102356-2 A2	<p>Código 6.22 - Exigência preliminar - pedidos sem buscas realizadas por outros Escritórios de Patentes (22) 11/05/2011 (51) C09C 1/24 (1968.09) (71) Itajara Minérios Ltda (BR/PR)</p>

(21) PI 1102832-7 A2	Código 6.22 - Exigência preliminar - pedidos sem buscas realizadas por outros Escritórios de Patentes (22) 16/06/2011 (51) C09J 175/08 (1990.01) (71) Universidade Federal do Rio Grande do Sul (BR/RS)
(21) PI 1103311-8 A2	Código 6.22 - Exigência preliminar - pedidos sem buscas realizadas por outros Escritórios de Patentes (22) 29/07/2011 (51) G01N 25/04 (1968.09), G01K 17/08 (1968.09) (71) UNIVERSIDADE ESTADUAL DE CAMPINAS - UNICAMP (BR/SP)
(21) PI 1103427-0 A2	Código 6.22 - Exigência preliminar - pedidos sem buscas realizadas por outros Escritórios de Patentes (22) 20/07/2011 (51) G08B 21/00 (1968.09), B60Q 1/00 (1968.09), B60Q 5/00 (1968.09), G08B 3/10 (1968.09) (71) FERNANDO ISSAMU SERIKYAKU (BR/SP)
(21) PI 1103990-6 A2	Código 6.22 - Exigência preliminar - pedidos sem buscas realizadas por outros Escritórios de Patentes (22) 22/08/2011 (51) G01N 21/49 (1980.01), A61B 5/06 (1968.09) (71) Universidade Federal de Lavras (BR/MG) ; Fundação de Amparo à Pesquisa do Estado de Minas Gerais - FAPEMIG (BR/MG)
(21) PI 1104355-5 A2	Código 6.22 - Exigência preliminar - pedidos sem buscas realizadas por outros Escritórios de Patentes (22) 01/11/2011 (51) G01N 27/30 (1968.09), H05K 3/00 (1968.09), H01B 1/24 (1980.01) (71) UNIVERSIDADE DE SÃO PAULO - USP (BR/SP)
(21) PI 1104517-5 A2	Código 6.22 - Exigência preliminar - pedidos sem buscas realizadas por outros Escritórios de Patentes (22) 16/09/2011 (51) G02F 1/01 (1974.07) (71) FUNDAÇÃO CPQD - CENTRO DE PESQUISA E DESENVOLVIMENTO EM TELECOMUNICAÇÕES (BR/SP)
(21) PI 1104791-7 A2	Código 6.22 - Exigência preliminar - pedidos sem buscas realizadas por outros Escritórios de Patentes (22) 25/11/2011

	(51) C09D 5/28 (1968.09), C04B 18/20 (1985.01), C08J 11/04 (1974.07), C04B 18/04 (1985.01), C04B 20/10 (1985.01), B05D 5/02 (1974.07) (71) TINTAS DA TERRA INDÚSTRIA E COMÉRCIO LTDA (BR/SP)
--	---

(21) PI 1105713-0 A2	Código 6.22 - Exigência preliminar - pedidos sem buscas realizadas por outros Escritórios de Patentes (22) 30/12/2011 (51) G09G 5/00 (1990.01), G09G 5/18 (1990.01), H04N 21/2365 (2011.01), H04N 21/43 (2011.01) (71) Mediatek Inc. (TW)
-----------------------------	--

(21) PI 1105738-6 A2	Código 6.22 - Exigência preliminar - pedidos sem buscas realizadas por outros Escritórios de Patentes (22) 22/12/2011 (71) EDSON LUIZ RODRIGUES VIEIRA (BR/SP)
-----------------------------	--

(21) PI 1105824-2 A8	Código 6.22 - Exigência preliminar - pedidos sem buscas realizadas por outros Escritórios de Patentes (22) 21/12/2011 (51) G06F 17/00 (1995.01), G06Q 50/00 (2012.01) (71) Luimir Penkal Machado (BR/GO)
-----------------------------	---

(21) PI 1105852-8 A2	Código 6.22 - Exigência preliminar - pedidos sem buscas realizadas por outros Escritórios de Patentes (22) 15/09/2011 (51) B30B 15/26 (1968.09), B30B 15/16 (1968.09), B60R 13/10 (1968.09) (71) VALMIR DINIZ DA COSTA (BR/RS)
-----------------------------	---

(21) PI 1106260-6 A2	Código 6.22 - Exigência preliminar - pedidos sem buscas realizadas por outros Escritórios de Patentes (22) 12/08/2011 (51) A61G 17/007 (1990.01) (71) Valmir Puato (BR/SP)
-----------------------------	---

(21) PI 1106435-8 A2	Código 6.22 - Exigência preliminar - pedidos sem buscas realizadas por outros Escritórios de Patentes (22) 06/10/2011 (51) G06Q 10/06 (2012.01) (71) Hugo Streit Dalbert (BR/MG)
-----------------------------	---

Código Ciência de Parecer**Código 7.1 - Conhecimento de Parecer Técnico**

Suspensa o andamento do pedido para que o depositante se manifeste, no prazo de 90 (noventa) dias desta data, quanto ao contido no parecer técnico. O parecer pode ser obtido através do endereço eletrônico www.inpi.gov.br - No Acesso rápido – Faça uma busca - Patente. Para acessar, cadastre-se no Portal do INPI e use login e senha. A não manifestação ou a manifestação considerada improcedente acarretará a manutenção do posicionamento técnico anterior.

(21) BR 10 2013 024646-8 A2	Código 7.1 - Conhecimento de Parecer Técnico (22) 25/09/2013 (71) CNH INDUSTRIAL AMERICA LLC (US)
(21) BR 10 2014 016296-8 A2	Código 7.1 - Conhecimento de Parecer Técnico (22) 30/06/2014 (71) DEERE & COMPANY (US)
(21) BR 10 2014 022521-8 A2	Código 7.1 - Conhecimento de Parecer Técnico (22) 11/09/2014 (71) SOLLÍ'S SOLUÇÕES EM ÁGUAS INDUSTRIAIS LTDA - ME (BR/ES)
(21) BR 10 2014 027320-4 A2	Código 7.1 - Conhecimento de Parecer Técnico (22) 31/10/2014 (71) ORIVALDO BALLONI (BR/SP)
(21) BR 10 2015 032465-0 A2	Código 7.1 - Conhecimento de Parecer Técnico (22) 15/12/2015 (71) UNIVERSIDADE FEDERAL DA BAHIA (BR/BA)
(21) BR 10 2016 013550-8 A2	Código 7.1 - Conhecimento de Parecer Técnico (22) 10/06/2016 (71) SRA ENGENHARIA - SISTEMA DE REUSO DE AGUA LTDA. - EPP (BR/RJ)
(21) BR 10 2016 021253-7 A2	Código 7.1 - Conhecimento de Parecer Técnico (22) 14/09/2016 (71) GTA SERVIÇOS AMBIENTAIS LTDA - ME (BR/PR)
(21) BR 10 2018 007629-9 A2	Código 7.1 - Conhecimento de Parecer Técnico (22) 16/04/2018

(71) OSVALDO HECTOR VACINALETTI (BR/SC)

(21) BR 10 2018 068943-6 A2 Código 7.1 - Conhecimento de Parecer Técnico
 (22) 18/09/2018
 (71) DT ENGENHARIA DE EMPREENDIMENTOS LTDA (BR/SP)

(21) BR 11 2012 003072-8 A2 Código 7.1 - Conhecimento de Parecer Técnico
 (22) 04/08/2010
 (71) DOW GLOBAL TECHNOLOGIES LLC (US)

(21) BR 11 2012 012071-9 A2 Código 7.1 - Conhecimento de Parecer Técnico
 (22) 05/01/2011
 (71) Mehrdad Khoramian (CA)

(21) BR 11 2012 019704-5 A2 Código 7.1 - Conhecimento de Parecer Técnico
 (22) 26/01/2011
 (71) LIQUIDPOWER SPECIALTY PRODUCTS INC. (US)

(21) BR 11 2012 021327-0 A2 Código 7.1 - Conhecimento de Parecer Técnico
 (22) 16/04/2010
 (71) Shanghai Biomabs Pharmaceuticals Co., Ltd. (CN)

(21) BR 11 2012 021650-3 A2 Código 7.1 - Conhecimento de Parecer Técnico
 (22) 03/03/2011
 (71) Intervet International B.V. (NL)

(21) BR 11 2012 025154-6 A8 Código 7.1 - Conhecimento de Parecer Técnico
 (22) 15/04/2011
 (71) Maschinenfabrik Gustav Eirich Gmbh & Co.Kg (DE)

(21) BR 11 2012 025798-6 A2 Código 7.1 - Conhecimento de Parecer Técnico
 (22) 27/04/2010
 (71) MED-ENG, LLC (US)

(21) BR 11 2012 026297-1 A2 Código 7.1 - Conhecimento de Parecer Técnico
 (22) 12/04/2011
 (71) E.I. DU PONT DE NEMOURS AND COMPANY (US)

(21) BR 11 2012 033317-8 A2 Código 7.1 - Conhecimento de Parecer Técnico
 (22) 24/06/2011
 (71) ALBERTO ALARCON GARCIA (ES)

(21) BR 11 2013 000338-3 A2	Código 7.1 - Conhecimento de Parecer Técnico (22) 07/07/2011 (71) FIBRARESIST CELULOSE ECO FRIENDLY LTDA (BR/SP)
(21) BR 11 2013 003930-2 A2	Código 7.1 - Conhecimento de Parecer Técnico (22) 28/07/2011 (71) ZENON TECHNOLOGY PARTNERSHIP (US)
(21) BR 11 2013 004730-5 A2	Código 7.1 - Conhecimento de Parecer Técnico (22) 29/08/2011 (71) Saint-Gobain Isover (FR)
(21) BR 11 2013 006617-2 A2	Código 7.1 - Conhecimento de Parecer Técnico (22) 20/09/2010 (71) IFCO SYSTEMS GMBH (DE)
(21) BR 11 2013 015261-3 A2	Código 7.1 - Conhecimento de Parecer Técnico (22) 16/12/2011 (71) DOW AGROSCIENCES LLC (US)
(21) BR 11 2013 030358-1 A2	Código 7.1 - Conhecimento de Parecer Técnico (22) 29/05/2012 (71) DSM IP ASSETS B.V. (NL)
(21) BR 11 2013 030429-4 A2	Código 7.1 - Conhecimento de Parecer Técnico (22) 18/04/2012 (71) EXXONMOBIL CHEMICAL PATENTS INC. (US)
(21) BR 11 2013 033100-3 A2	Código 7.1 - Conhecimento de Parecer Técnico (22) 22/06/2012 (71) BIOINTERACTIONS LIMITED (US)
(21) BR 11 2014 000968-6 A2	Código 7.1 - Conhecimento de Parecer Técnico (22) 28/12/2011 (71) KOREA RESEARCH INSTITUTE OF BIOSCIENCE AND BIOTECHNOLOGY (KR)
(21) BR 11 2014 003546-6 A2	Código 7.1 - Conhecimento de Parecer Técnico (22) 15/08/2011 (71) TOYOTA JIDOSHA KABUSHIKI KAISHA (JP)
(21) BR 11 2014 005788-5 A2	Código 7.1 - Conhecimento de Parecer Técnico

	(22) 13/08/2012 (71) ALTEOGEN, INC (KR)
--	--

(21) BR 11 2014 012401-9 A2	Código 7.1 - Conhecimento de Parecer Técnico (22) 23/11/2012 (71) OZSTAR THERAPEUTICS PTY LTD (AU)
------------------------------------	--

(21) BR 11 2014 012463-9 A2	Código 7.1 - Conhecimento de Parecer Técnico (22) 22/11/2012 (71) TOYO SUGAR REFINING CO., LTD. (JP) ; OTSUKA PHARMACEUTICAL FACTORY, INC. (JP)
------------------------------------	---

(21) BR 11 2014 018793-2 A8	Código 7.1 - Conhecimento de Parecer Técnico (22) 06/02/2013 (71) AJINOMOTO CO., INC. (JP)
------------------------------------	--

(21) BR 11 2014 020120-0 A8	Código 7.1 - Conhecimento de Parecer Técnico (22) 20/02/2013 (71) BAYER AKTIENGESELLSCHAFT (DE)
------------------------------------	---

(21) BR 11 2014 022113-8 A8	Código 7.1 - Conhecimento de Parecer Técnico (22) 07/03/2013 (71) SÜDZUCKER AKTIENGESELLSCHAFT MANNHEIM/OCHSENFURT (DE)
------------------------------------	---

(21) BR 11 2014 022647-4 A8	Código 7.1 - Conhecimento de Parecer Técnico (22) 14/03/2013 (71) CELLPROTHERA (FR)
------------------------------------	---

(21) BR 11 2014 026795-2 A2	Código 7.1 - Conhecimento de Parecer Técnico (22) 24/04/2013 (71) L'OREAL (FR)
------------------------------------	--

(21) BR 11 2015 013191-3 A2	Código 7.1 - Conhecimento de Parecer Técnico (22) 02/12/2013 (71) JFE Steel Corporation (JP)
------------------------------------	--

(21) BR 11 2015 013672-9 A2	Código 7.1 - Conhecimento de Parecer Técnico (22) 11/12/2013 (71) BASF CORPORATION (US)
------------------------------------	---

(21) BR 11 2016 019074-2 A2	Código 7.1 - Conhecimento de Parecer Técnico (22) 25/02/2015
------------------------------------	---

	(71) KUMIAI CHEMICAL INDUSTRY CO. LTD (JP)
--	--

(21) BR 11 2018 010459-0 A8	Código 7.1 - Conhecimento de Parecer Técnico (22) 22/11/2016 (71) BIOTECNOLÓGICA EMPRESARIAL DEL SUR SPA (CL)
------------------------------------	---

(21) BR 12 2017 010048-3 A2	Código 7.1 - Conhecimento de Parecer Técnico (22) 18/08/2009 (62) PI 0917304-8 18/08/2009 (71) BURCON NUTRASCIENCE (MB) CORP. (CA)
------------------------------------	---

(21) BR 12 2017 019540-9 A2	Código 7.1 - Conhecimento de Parecer Técnico (22) 10/12/2009 (62) PI 0922959-0 10/12/2009 (71) ISHIHARA SANGYO KAISHA, LTD. (JP)
------------------------------------	---

(21) BR 12 2019 010668-1 A2	Código 7.1 - Conhecimento de Parecer Técnico (22) 22/02/2013 (62) BR 11 2014 020898-0 22/02/2013 (71) BAYER INTELLECTUAL PROPERTY GMBH (DE)
------------------------------------	--

(21) BR 12 2019 010724-6 A2	Código 7.1 - Conhecimento de Parecer Técnico (22) 22/02/2013 (62) BR 11 2014 020898-0 22/02/2013 (71) BAYER INTELLECTUAL PROPERTY GMBH (DE)
------------------------------------	--

(21) BR 12 2019 010730-0 A2	Código 7.1 - Conhecimento de Parecer Técnico (22) 22/02/2013 (62) BR 11 2014 020898-0 22/02/2013 (71) BAYER INTELLECTUAL PROPERTY GMBH (DE)
------------------------------------	--

(21) BR 12 2019 012995-9 A2	Código 7.1 - Conhecimento de Parecer Técnico (22) 02/02/2009 (62) PI 0906608-0 02/02/2009 (71) VANDERBILT UNIVERSITY (US)
------------------------------------	--

(21) BR 12 2019 013305-0 A2	Código 7.1 - Conhecimento de Parecer Técnico (22) 31/10/2008 (62) PI 0818118-7 31/10/2008 (71) JANSSEN PHARMACEUTICA N.V. (BE)
------------------------------------	---

(21) BR 12 2019 014218-1 A2	Código 7.1 - Conhecimento de Parecer Técnico
------------------------------------	--

	(22) 05/11/2013 (62) BR 11 2015 010067-8 05/11/2013 (71) MONSANTO TECHNOLOGY LLC (US)
(21) BR 12 2019 014219-0 A2	Código 7.1 - Conhecimento de Parecer Técnico (22) 05/11/2013 (62) BR 11 2015 010067-8 05/11/2013 (71) MONSANTO TECHNOLOGY LLC (US)
(21) BR 12 2019 014628-4 A2	Código 7.1 - Conhecimento de Parecer Técnico (22) 13/02/2006 (62) PI 0612356-2 13/02/2006 (71) FRAUNHOFER-GESELLSCHAFT ZUR FÖRDERUNG DER ANGEWANDTEN FORSCHUNG E.V. (DE)
(21) BR 12 2019 014959-3 A2	Código 7.1 - Conhecimento de Parecer Técnico (22) 08/05/2007 (62) PI 0721211-9 08/05/2007 (71) MEDTRONIC XOMED INC. (US)
(21) BR 12 2019 014976-3 A2	Código 7.1 - Conhecimento de Parecer Técnico (22) 13/02/2006 (62) PI 0612356-2 13/02/2006 (71) FRAUNHOFER-GESELLSCHAFT ZUR FÖRDERUNG DER ANGEWANDTEN FORSCHUNG E.V. (DE)
(21) BR 13 2012 021106-7 E2	Código 7.1 - Conhecimento de Parecer Técnico (22) 22/08/2012 (61) PI 0318518-4 30/09/2003 (71) Pirelli Tyre S.p.A. (IT)
(21) BR 20 2012 020896-8 U2	Código 7.1 - Conhecimento de Parecer Técnico (22) 21/08/2012 (71) UNIVERSIDADE DO ESTADO DE MINAS GERAIS (BR/MG)
(21) BR 20 2014 002729-2 U2	Código 7.1 - Conhecimento de Parecer Técnico (22) 04/02/2014 (71) FERNANDO ANTONIO FRANCO DA ENCARNAÇÃO (BR/PE)
(21) BR 20 2014 008977-8 U2	Código 7.1 - Conhecimento de Parecer Técnico (22) 14/04/2014 (71) PLÁSTICOS ITAQUÁ PRODUTOS SINTÉTICOS EIRELI (BR/SP)

(21) BR 20 2014 016230-0 U2	Código 7.1 - Conhecimento de Parecer Técnico (22) 30/06/2014 (71) ALBERTO FREIRE MARTINS (BR/PR)
<hr/>	
(21) BR 20 2014 026188-0 U2	Código 7.1 - Conhecimento de Parecer Técnico (22) 20/10/2014 (71) Ancora Chumbadores Ltda (BR/SP)
<hr/>	
(21) BR 20 2014 030219-6 U2	Código 7.1 - Conhecimento de Parecer Técnico (22) 03/12/2014 (71) MECANFLEX ANDAIMES MULTIDIRECIONAIS LTDA (BR/MG)
<hr/>	
(21) BR 20 2014 032275-8 U2	Código 7.1 - Conhecimento de Parecer Técnico (22) 22/12/2014 (71) ERIKA MARILENE APARECIDA KUNZE EUGÊNIO (BR/SP)
<hr/>	
(21) BR 20 2016 007961-1 U2	Código 7.1 - Conhecimento de Parecer Técnico (22) 11/04/2016 (71) DOMINUM DISTRIBUIDORA DE PRODUTOS VETERINÁRIOS LTDA - ME (BR/PR)
<hr/>	
(21) BR 20 2017 013753-3 U2	Código 7.1 - Conhecimento de Parecer Técnico (22) 23/06/2017 (71) TERMOTÉCNICA LTDA (BR/SC)
<hr/>	
(21) BR 21 2015 017654-8 U2	Código 7.1 - Conhecimento de Parecer Técnico (22) 27/01/2014 (71) ILLINOIS TOOL WORKS INC (US)
<hr/>	
(21) MU 9002813-9 U2	Código 7.1 - Conhecimento de Parecer Técnico (22) 21/05/2010 (71) Conductores Monterrey, S.A. de C.V. (MX)
<hr/>	
(21) PI 0603687-2 A2	Código 7.1 - Conhecimento de Parecer Técnico (22) 27/07/2006 (71) Neogas do Brasil Gas Natural Comprimido S.A. (BR/RS)
<hr/>	
(21) PI 0613968-0 A2	Código 7.1 - Conhecimento de Parecer Técnico (22) 31/07/2006 (71) DELL PRODUCTS L.P. (US)

(21) PI 0615577-4 A2	Código 7.1 - Conhecimento de Parecer Técnico (22) 11/09/2006 (71) Angelini Labopharm, LLC (US)
(21) PI 0705564-1 A2	Código 7.1 - Conhecimento de Parecer Técnico (22) 10/10/2007 (71) Embrapa - Empresa Brasileira de Pesquisa Agropecuária (BR/DF)
(21) PI 0710485-5 A8	Código 7.1 - Conhecimento de Parecer Técnico (22) 20/04/2007 (71) THE PROCTER & GAMBLE COMPANY (US)
(21) PI 0713019-8 A2	Código 7.1 - Conhecimento de Parecer Técnico (22) 26/06/2007 (71) Basf Catalysts LLC (US)
(21) PI 0715788-6 A2	Código 7.1 - Conhecimento de Parecer Técnico (22) 24/08/2007 (71) Qualcomm Incorporated (US)
(21) PI 0719269-0 A2	Código 7.1 - Conhecimento de Parecer Técnico (22) 02/10/2007 (71) Qualcomm Incorporated (US)
(21) PI 0809471-3 A2	Código 7.1 - Conhecimento de Parecer Técnico (22) 25/03/2008 (71) Pfizer Products INC. (US)
(21) PI 0809908-1 A2	Código 7.1 - Conhecimento de Parecer Técnico (22) 10/04/2008 (71) Medela Holding AG (CH)
(21) PI 0811121-9 A2	Código 7.1 - Conhecimento de Parecer Técnico (22) 06/05/2008 (71) Saint-Gobain Emballage (FR) ; Saint-Gobain Glass France (FR)
(21) PI 0812404-3 A2	Código 7.1 - Conhecimento de Parecer Técnico (22) 11/06/2008 (71) Convatec Technologies INC. (US)
(21) PI 0812672-0 A2	Código 7.1 - Conhecimento de Parecer Técnico (22) 21/07/2008

	(71) Mark S.Depalma (US)
(21) PI 0814254-8 A2	Código 7.1 - Conhecimento de Parecer Técnico (22) 12/06/2008 (71) INCYTE HOLDINGS CORPORATION (US)
(21) PI 0815027-3 A2	Código 7.1 - Conhecimento de Parecer Técnico (22) 06/08/2008 (71) Landmark Screens, LLC (US)
(21) PI 0821373-9 A2	Código 7.1 - Conhecimento de Parecer Técnico (22) 18/12/2008 (71) Farid Bennis (MA)
(21) PI 0903565-6 A2	Código 7.1 - Conhecimento de Parecer Técnico (22) 21/09/2009 (66) PI 0806132-7 10/10/2008 (71) ANDRÉ AUGUSTO DONADELLI PIRES (BR/SP)
(21) PI 0905875-3 A2	Código 7.1 - Conhecimento de Parecer Técnico (22) 09/02/2009 (71) SERGEY TISHKIN (DE) ; VLADISLAV NIKOLAEVICH LASKAVYJ (DE)
(21) PI 0908682-0 A2	Código 7.1 - Conhecimento de Parecer Técnico (22) 05/05/2009 (71) M.E.P. MACCHINE ELETTRONICHE PIEGATRICI SPA (IT)
(21) PI 0908775-3 A2	Código 7.1 - Conhecimento de Parecer Técnico (22) 04/02/2009 (71) Optonol LTD. (IL)
(21) PI 0910716-9 A2	Código 7.1 - Conhecimento de Parecer Técnico (22) 27/04/2009 (71) Enerkem, Inc. (CA)
(21) PI 0910717-7 A2	Código 7.1 - Conhecimento de Parecer Técnico (22) 24/04/2009 (71) Alcon Research Ltd (US)
(21) PI 0913177-9 A2	Código 7.1 - Conhecimento de Parecer Técnico (22) 26/05/2009 (71) Avantium Holding B.V. (NL)

(21) PI 0917561-0 A2	Código 7.1 - Conhecimento de Parecer Técnico (22) 09/07/2009 (71) Franz Plasser Bahnbaumaschinen - Industriegesellschaft M.B.H. (AT)
(21) PI 0921393-7 A2	Código 7.1 - Conhecimento de Parecer Técnico (22) 10/11/2009 (71) MICROSOFT TECHNOLOGY LICENSING, LLC (US)
(21) PI 0922510-2 A2	Código 7.1 - Conhecimento de Parecer Técnico (22) 22/12/2009 (71) DSM SINOCHEM PHARMACEUTICALS NETHERLANDS B.V. (NL)
(21) PI 0924419-0 A8	Código 7.1 - Conhecimento de Parecer Técnico (22) 12/03/2009 (71) ABB RESEARCH LTD. (CH)
(21) PI 0924500-6 A2	Código 7.1 - Conhecimento de Parecer Técnico (22) 20/08/2009 (71) TECRES S.P.A. (IT)
(21) PI 0924874-9 A2	Código 7.1 - Conhecimento de Parecer Técnico (22) 21/12/2009 (71) Zte Corporation (CN)
(21) PI 1000471-8 A2	Código 7.1 - Conhecimento de Parecer Técnico (22) 26/02/2010 (71) FRANCISCO C. MATIAS ME (BR/SP)
(21) PI 1011725-3 A2	Código 7.1 - Conhecimento de Parecer Técnico (22) 28/05/2010 (71) PROFUSA, INC. (US)
(21) PI 1012155-2 A2	Código 7.1 - Conhecimento de Parecer Técnico (22) 01/06/2010 (71) Millaghi Medical, Inc. (US)
(21) PI 1012730-5 A2	Código 7.1 - Conhecimento de Parecer Técnico (22) 31/03/2010 (71) Sanofi-Aventis Deutschland GmbH (DE)
(21) PI 1013644-4 A2	Código 7.1 - Conhecimento de Parecer Técnico

	(22) 05/03/2010 (71) Avery Dennison Corporation (US)
(21) PI 1014016-6 A2	Código 7.1 - Conhecimento de Parecer Técnico (22) 06/07/2010 (71) Oplona Therapeutics Limited (IE)
(21) PI 1014099-9 A2	Código 7.1 - Conhecimento de Parecer Técnico (22) 01/06/2010 (71) FOCAL THERAPEUTICS, INC (US)
(21) PI 1014915-5 A2	Código 7.1 - Conhecimento de Parecer Técnico (22) 14/04/2010 (71) Tyco Healthcare Group Lp (US)
(21) PI 1015119-2 A2	Código 7.1 - Conhecimento de Parecer Técnico (22) 19/04/2010 (71) Hansa Medical Products, Inc. (US)
(21) PI 1016020-5 A2	Código 7.1 - Conhecimento de Parecer Técnico (22) 25/06/2010 (71) Aesculap AG (DE)
(21) PI 1106716-0 A2	Código 7.1 - Conhecimento de Parecer Técnico (22) 04/11/2011 (71) Agrigenetics, INC. (US)

Código 7.2 - Publicação Anulada

Anulada a publicação por ter sido indevida.

(21) BR 11 2012 032462-4 A2	Código 7.2 - Publicação Anulada (22) 23/06/2011 (71) Eisai R&D Management CO., LTD. (JP)
(21) BR 11 2015 028692-5 A8	Código 7.2 - Publicação Anulada (22) 16/05/2014 (71) ASAHI CALPIS WELLNESS CO., LTD. (JP) Anulada a publicação código 7.4 na RPI nº 2544 de 08/10/2019 por ter sido indevida.
(21) PI 1007153-9 A8	Código 7.2 - Publicação Anulada (22) 17/11/2010 (71) LABORATÓRIO CATARINENSE LTDA. (BR/SC) Anulada a publicação código 7.5 na RPI nº 2545 de 15/10/2019 por ter sido indevida.
(21) PI 1012629-5 A2	Código 7.2 - Publicação Anulada (22) 22/03/2010 (71) Baldwin Filters, Inc. (US)

Código 7.3 - Republicação

Republicação por ter sido efetuada com incorreção.

(21) MU 8400347-2 U2 Código 7.3 - Republicação
(22) 19/03/2004
(71) HÜHOCO ACP DO BRASIL INDÚSTRIA E COMÉRCIO DE FITAS
METÁLICAS LTDA. (BR/SP)
Republicação do conhecimento de parecer técnico publicado na RPI 2392 de
08/11/2016.

(21) PI 0813077-9 A2 Código 7.3 - Republicação
(22) 24/07/2008
(71) GE AVIATION SYSTEMS LLC (US)
Republicação

Código 7.4 - Ciência relacionada com o Art. 229-C da LPI

Comunicação ao usuário de que o pedido está sendo encaminhado para obtenção da anuência de que trata o Art. 229 da Lei nº 9.279/96, conforme redação dada pela Lei nº 10.196, de 14 de fevereiro de 2001 que alterou a Lei no 9.279/96, considerando a aprovação dos termos do Parecer nº 337/PGF/EA/2010. O processo pode ser visualizado através do endereço eletrônico www.inpi.gov.br - No Acesso rápido – Faça uma busca - Patente. Para acessar, cadastre-se no Portal do INPI e use login e senha.

(21) BR 11 2012 000639-8 A8	Código 7.4 - Ciência relacionada com o Art. 229-C da LPI (22) 12/07/2010 (71) MEDICALTREE PATENT LTD. (MT)
(21) BR 11 2012 008480-1 A2	Código 7.4 - Ciência relacionada com o Art. 229-C da LPI (22) 11/10/2010 (71) RESUSCITEC GMBH (DE)
(21) PI 0711609-8 A2	Código 7.4 - Ciência relacionada com o Art. 229-C da LPI (22) 16/05/2007 (71) Hyprotek Inc (US)
(21) PI 0811851-5 A2	Código 7.4 - Ciência relacionada com o Art. 229-C da LPI (22) 15/05/2008 (71) Boehringer Ingelheim International Gmbh (DE)
(21) PI 0903718-7 A2	Código 7.4 - Ciência relacionada com o Art. 229-C da LPI (22) 04/09/2009 (71) UNIVERSIDADE FEDERAL DE MINAS GERAIS (BR/MG)
(21) PI 0915386-1 A2	Código 7.4 - Ciência relacionada com o Art. 229-C da LPI (22) 23/06/2009 (71) Biodelivery Sciences International, Inc. (US)
(21) PI 0915684-4 A2	Código 7.4 - Ciência relacionada com o Art. 229-C da LPI (22) 07/07/2009 (71) Laboratoire Medidom S.A. (CH)
(21) PI 0920612-4 A2	Código 7.4 - Ciência relacionada com o Art. 229-C da LPI (22) 01/10/2009 (71) L.R.R.&D.Ltd (IL)

(21) PI 0922255-3 A2 Código 7.4 - Ciência relacionada com o Art. 229-C da LPI
(22) 15/12/2009
(71) MALLINCKRODT PHARMA IP TRADING D.A.C (IE)

(21) PI 0923606-6 A2 Código 7.4 - Ciência relacionada com o Art. 229-C da LPI
(22) 29/12/2009
(71) Otsuka America Pharmaceutical, Inc. (US)

(21) PI 1014738-1 A2 Código 7.4 - Ciência relacionada com o Art. 229-C da LPI
(22) 28/05/2010
(71) Sanofi-Aventis Deutschland GMBH (DE)

(21) PI 1015142-7 A2 Código 7.4 - Ciência relacionada com o Art. 229-C da LPI
(22) 28/05/2010
(71) Sanofi-Aventis Deutschland GMBH (DE)

Código 7.5 - Notificação de Anuência relacionada com o Art. 229-C da LPI

O pedido obteve anuência referente ao disposto no Art. 229 da Lei nº 9.279/96, conforme redação dada pela Lei nº 10.196, de 14 de fevereiro de 2001 que alterou a Lei nº 9.279/96, considerando a aprovação dos termos do Parecer nº 337/PGF/EA/2010.

(21) BR 11 2014 005110-0 A2	Código 7.5 - Notificação de Anuência relacionada com o Art. 229-C da LPI (22) 30/08/2012 (71) BAYER INTELLECTUAL PROPERTY GMBH (DE) ; BAYER PHARMA AKTIENGESELLSCHAFT (DE)
(21) BR 11 2015 014327-0 A2	Código 7.5 - Notificação de Anuência relacionada com o Art. 229-C da LPI (22) 19/12/2013 (71) ROBERT SHORR (US) ; ROBERT RODRIGUEZ (US) ; PAUL BINGHAM (US) ; LAKMAL BOTEJU (US) ; THOMAS KWOK (US) ; JAMES MARECEK (US) NOTIFICAÇÃO DE ANUÊNCIA RELACIONADA COM O ART 229 DA LPI
(21) PI 0309004-3 A2	Código 7.5 - Notificação de Anuência relacionada com o Art. 229-C da LPI (22) 04/04/2003 (71) EURO-CELTIQUE S.A. (LU)

Código Anuidade do Pedido**Código 8.5 - Exigência de Complementação da Retribuição Anual**

O depositante deverá complementar, de acordo com a tabela vigente na data da complementação, o pagamento da retribuição especificada, por meio do peticionamento eletrônico ou do formulário FQ002 acompanhado dos comprovantes dos pagamentos correspondentes ao cumprimento de exigência e a complementação da retribuição anual, no valor da retribuição adicional de que trata o art. 84º § 2º da Lei nº 9.279/96. O não cumprimento no prazo de 60 (sessenta) dias acarretará o arquivamento do pedido.

(21) BR 10 2014 023390-3 A2	Código 8.5 - Exigência de Complementação da Retribuição Anual (22) 18/09/2014 (71) UNIVERSITY OF THE WITWATERSRAND, JOHANNESBURG (ZA) Conforme Resolução 113/2013, o depositante deverá complementar a retribuição da(s) 5ª anuidade, de acordo com tabela vigente, referente à guia de recolhimento 29409161813141273.
(21) BR 11 2013 025782-2 A2	Código 8.5 - Exigência de Complementação da Retribuição Anual (22) 04/04/2012 (71) RAMOT AT TEL-AVIV UNIVERSITY LTD (IL) Conforme Resolução 113/2013, o depositante deverá complementar a retribuição da 7ª anuidade, de acordo com tabela vigente, referente à guia de recolhimento 29409161803340265.
(21) BR 11 2015 024186-7 A2	Código 8.5 - Exigência de Complementação da Retribuição Anual (22) 19/03/2014 (71) UNIVERSITY OF SOUTH FLORIDA (US) Conforme Resolução 113/2013, o depositante deverá complementar a retribuição da(s) 3ª, 4ª e 5ª anuidade(s), de acordo com tabela vigente, referente à(s) guia(s) de recolhimento 0000221601585181, 0000221702448317 e 29409161802560695, respectivamente.
(21) BR 11 2015 026520-0 A2	Código 8.5 - Exigência de Complementação da Retribuição Anual (22) 27/02/2014 (71) MITSUBISHI HEAVY INDUSTRIES, LTD. (JP) ; THE UNIVERSITY OF TOKYO (JP) Conforme Resolução 113/2013, o depositante deverá complementar a retribuição da(s) 4ª e 5ª anuidade(s), de acordo com tabela vigente, referente à(s) guia(s) de recolhimento 0000921703566539 e 29409161802015867, respectivamente.

(21) BR 11 2017 007702-7 A2	Código 8.5 - Exigência de Complementação da Retribuição Anual (22) 16/10/2015 (71) QUEEN'S UNIVERSITY AT KINGSTON (CA) Conforme Resolução 113/2013, o depositante deverá complementar a retribuição da(s) 3ª 4ª anuidade(s), de acordo com tabela vigente, referente à(s) guia(s) de recolhimento 29409161710036876 e 29409161810858118, respectivamente.
(21) BR 11 2017 009012-0 A2	Código 8.5 - Exigência de Complementação da Retribuição Anual (22) 30/10/2015 (71) EAST CHINA UNIVERSITY OF SCIENCE AND TECHNOLOGY (CN) ; SHANGHAI INSTITUTE OF MATERIA MEDICA, CHINESE ACADEMY OF SCIENCES (CN) Conforme Resolução 113/2013, o depositante deverá complementar a retribuição da(s) 3ª, guia 29409161711699585, e 4ª anuidade, guia 29409161811876985, de acordo com tabela vigente.
(21) BR 11 2018 004225-0 A2	Código 8.5 - Exigência de Complementação da Retribuição Anual (22) 01/09/2016 (71) UNIVERSITY OF SHEFFIELD (GB) Conforme Resolução 113/2013, o depositante deverá complementar a retribuição da 3ª anuidade, de acordo com tabela vigente, referente à guia de recolhimento 29409161809595125.

Código 8.6 - Arquivamento - Art. 86 da LPI

Arquivado o pedido por falta de pagamento da retribuição anual dentro do prazo ou por não cumprimento de exigência de complementação de pagamento da retribuição. Desta data corre o prazo de 3 (três) meses para o depositante requerer a restauração do andamento do pedido por meio do peticionamento eletrônico ou do formulário modelo FQ002 acompanhado dos comprovantes referentes ao pagamento da restauração e conforme o caso: da cópia do pagamento correspondente a retribuição anual paga fora do prazo; do pagamento correspondente a retribuição anual em débito; ou do pagamento correspondente a complementação no valor da retribuição adicional de que trata o art. 84º § 2º da Lei nº 9.279/96.

(21) BR 10 2012 000541-7 A2	Código 8.6 - Arquivamento - Art. 86 da LPI (22) 02/01/2012 (71) Gustavo Henrique Bernarde (BR/PR) Referente à 8ª anuidade.
(21) BR 10 2013 000250-0 A2	Código 8.6 - Arquivamento - Art. 86 da LPI (22) 04/01/2013 (71) Corn Products Development, Inc (US) Referente à 7ª anuidade.
(21) BR 10 2014 000034-8 A2	Código 8.6 - Arquivamento - Art. 86 da LPI (22) 02/01/2014 (71) SERVIÇO NACIONAL DA APRENDIZAGEM INDUSTRIAL (BR/ES) Referente à 6ª anuidade.
(21) BR 10 2016 017456-2 A2	Código 8.6 - Arquivamento - Art. 86 da LPI (22) 27/07/2016 (71) UNIVERSIDADE FEDERAL DE PERNAMBUCO - UFPE (BR/PE) ; ASSOCIAÇÃO CARUARUENSE DE ENSINO SUPERIOR E TÉCNICO - ASCES (BR/PE) Referente à 3ª anuidade.
(21) BR 10 2016 019694-9 A2	Código 8.6 - Arquivamento - Art. 86 da LPI (22) 25/08/2016 (71) MIGUEL ANGEL ANTONIO SILVA VASQUEZ (BR/RS) Referente à 3ª anuidade.
(21) BR 10 2016 021983-3 A2	Código 8.6 - Arquivamento - Art. 86 da LPI (22) 23/09/2016 (71) QUINTOSOL ENERGIA LTDA - EPP (BR/BA)

Referente à 3ª anuidade.

(21) BR 10 2016 022123-4 A2 Código 8.6 - Arquivamento - Art. 86 da LPI
 (22) 26/09/2016
 (71) GM GLOBAL TECHNOLOGY OPERATIONS LLC (US)
 Referente à 3ª anuidade.

(21) BR 10 2016 023908-7 A2 Código 8.6 - Arquivamento - Art. 86 da LPI
 (22) 14/10/2016
 (71) GENERAL ELECTRIC COMPANY (US)
 Referente à 3ª anuidade.

(21) BR 10 2016 023911-7 A2 Código 8.6 - Arquivamento - Art. 86 da LPI
 (22) 14/10/2016
 (71) GENERAL ELECTRIC COMPANY (US)
 Referente à 3ª anuidade.

(21) BR 10 2016 023913-3 A2 Código 8.6 - Arquivamento - Art. 86 da LPI
 (22) 14/10/2016
 (71) GENERAL ELECTRIC COMPANY (US)
 Referente à 3ª anuidade.

(21) BR 10 2016 023917-6 A2 Código 8.6 - Arquivamento - Art. 86 da LPI
 (22) 14/10/2016
 (71) GENERAL ELECTRIC COMPANY (US)
 Referente à 3ª anuidade.

(21) BR 10 2016 023921-4 A2 Código 8.6 - Arquivamento - Art. 86 da LPI
 (22) 14/10/2016
 (71) GENERAL ELECTRIC COMPANY (US)
 Referente à 3ª anuidade.

(21) BR 10 2016 023935-4 A2 Código 8.6 - Arquivamento - Art. 86 da LPI
 (22) 14/10/2016
 (71) LUIGI HENRIQUE POLIDORIO (BR/PR) ; LEONARDO MORETTI
 FOLTRAM (BR/PR) ; GABRIELLI ROMANINI DA SILVA (BR/PR) ; VICTOR
 HENRIQUE WATANABE (BR/PR)
 Referente à 3ª anuidade.

(21) BR 10 2016 028355-8 A2 Código 8.6 - Arquivamento - Art. 86 da LPI
 (22) 02/12/2016
 (71) CLIMACO CEZAR DE SOUZA (BR/DF)

Referente à 3ª anuidade.

(21) BR 10 2016 029288-3 A2 Código 8.6 - Arquivamento - Art. 86 da LPI
 (22) 14/12/2016
 (71) JOSELITO TENÓRIO DOS SANTOS (BR/ES)
 Referente à 3ª anuidade.

(21) BR 10 2016 029938-1 A2 Código 8.6 - Arquivamento - Art. 86 da LPI
 (22) 20/12/2016
 (71) GENERAL ELECTRIC COMPANY (US)
 Referente à 3ª anuidade.

(21) BR 10 2016 030872-0 A2 Código 8.6 - Arquivamento - Art. 86 da LPI
 (22) 29/12/2016
 (71) GENERAL ELECTRIC COMPANY (US) ; MRA SYSTEMS, LLC (US)
 Referente à 3ª anuidade.

(21) BR 11 2012 014566-5 A2 Código 8.6 - Arquivamento - Art. 86 da LPI
 (22) 06/01/2011
 (71) Natura Cosméticos SA (BR/SP)
 Referente à 9ª anuidade.

(21) BR 11 2012 016458-9 A2 Código 8.6 - Arquivamento - Art. 86 da LPI
 (22) 04/01/2010
 (71) HRAND ALADJIAN (IT) ; FRANCO ZACCHI (IT)
 Referente à 10ª anuidade.

(21) BR 11 2012 016470-8 A2 Código 8.6 - Arquivamento - Art. 86 da LPI
 (22) 04/01/2010
 (71) Thomson Licensing (FR)
 Referente à 10ª anuidade.

(21) BR 11 2012 016562-3 A2 Código 8.6 - Arquivamento - Art. 86 da LPI
 (22) 05/01/2011
 (71) NTT DOCOMO INC. (JP)
 Referente à 9ª anuidade.

(21) BR 11 2012 016649-2 A2 Código 8.6 - Arquivamento - Art. 86 da LPI
 (22) 05/01/2011
 (71) Exxonmobil Upstream Research Company (US)
 Referente à 9ª anuidade.

(21) BR 11 2012 017537-8 A2 Código 8.6 - Arquivamento - Art. 86 da LPI
 (22) 04/01/2011
 (71) SHANGHAI SHUI HU DUN HEALTH TECHNOLOGY CO., LTD. (CN)
 Referente à 9ª anuidade.

(21) BR 11 2012 017586-6 A2 Código 8.6 - Arquivamento - Art. 86 da LPI
 (22) 04/01/2011
 (71) MICROSOFT TECHNOLOGY LICENSING, LLC (US)
 Referente à 9ª anuidade.

(21) BR 11 2012 018536-5 A2 Código 8.6 - Arquivamento - Art. 86 da LPI
 (22) 04/01/2011
 (71) PRIMETALS TECHNOLOGIES USA LLC (US)
 Referente à 9ª anuidade.

(21) BR 11 2013 016237-6 A2 Código 8.6 - Arquivamento - Art. 86 da LPI
 (22) 04/01/2012
 (71) COMPAGNIE GENERALE DES ETABLISSEMENTS MICHELIN (FR)
 Referente à 8ª anuidade.

(21) BR 11 2013 016692-4 A2 Código 8.6 - Arquivamento - Art. 86 da LPI
 (22) 30/12/2010
 (71) TELECOM ITALIA S.P.A. (IT)
 Referente à 9ª anuidade.

(21) BR 11 2013 016776-9 A2 Código 8.6 - Arquivamento - Art. 86 da LPI
 (22) 30/12/2010
 (71) ILYA VLADIMIROVICH KLIGMAN (RU) ; CERGEY VLADIMIROVICH
 MIGALEV (RU)
 Referente à 9ª anuidade.

(21) BR 11 2013 016779-3 A2 Código 8.6 - Arquivamento - Art. 86 da LPI
 (22) 30/12/2010
 (71) ILYA VLADIMIROVICH KLIGMAN (RU) ; CERGEY VLADIMIROVICH
 MIGALEV (RU)
 Referente à 9ª anuidade.

(21) BR 11 2013 016818-8 A2 Código 8.6 - Arquivamento - Art. 86 da LPI
 (22) 30/12/2011
 (71) BIAL - PORTELA & CIA., S.A (PT)
 Referente à 8ª anuidade.

(21) BR 11 2013 017141-3 A2 Código 8.6 - Arquivamento - Art. 86 da LPI

	(22) 03/01/2012 (71) QUALCOMM INCORPORATED (US) Referente à 8ª anuidade.
(21) BR 11 2013 017159-6 A2	Código 8.6 - Arquivamento - Art. 86 da LPI (22) 02/01/2012 (71) PHILIPS LIGHTING HOLDING B.V. (NL) Referente à 8ª anuidade.
(21) BR 11 2013 017264-9 A2	Código 8.6 - Arquivamento - Art. 86 da LPI (22) 04/01/2012 (71) LES LABORATOIRES SERVIER (FR) Referente à 8ª anuidade.
(21) BR 11 2013 017273-8 A2	Código 8.6 - Arquivamento - Art. 86 da LPI (22) 04/01/2012 (71) QUALCOMM INCORPORATED (US) Referente à 8ª anuidade.
(21) BR 11 2013 017307-6 A2	Código 8.6 - Arquivamento - Art. 86 da LPI (22) 04/01/2012 (71) LES LABORATOIRES SERVIER (FR) Referente à 8ª anuidade.
(21) BR 11 2013 017320-3 A2	Código 8.6 - Arquivamento - Art. 86 da LPI (22) 06/01/2012 (71) OWEN MUMFORD LIMITED (GB) Referente à 8ª anuidade.
(21) BR 11 2013 017367-0 A2	Código 8.6 - Arquivamento - Art. 86 da LPI (22) 06/01/2012 (71) COMPLIX NV (BE) Referente à 8ª anuidade.
(21) BR 11 2013 017509-5 A2	Código 8.6 - Arquivamento - Art. 86 da LPI (22) 05/01/2012 (71) APPLE INC. (US) Referente à 8ª anuidade.
(21) BR 11 2013 017612-1 A2	Código 8.6 - Arquivamento - Art. 86 da LPI (22) 30/12/2011 (71) ROBERT BOSCH GMBH (DE)

Referente à 8ª anuidade.

-
- (21) BR 11 2014 001884-7 A2** Código 8.6 - Arquivamento - Art. 86 da LPI
 (22) 02/11/2011
 (71) SMITH & NEPHEW PLC (GB)
 Referente à 8ª anuidade.
-
- (21) BR 11 2014 005098-8 A2** Código 8.6 - Arquivamento - Art. 86 da LPI
 (22) 30/12/2011
 (71) INTEL CORPORATION (US)
 Referente à 8ª anuidade.
-
- (21) BR 11 2014 007818-1 A2** Código 8.6 - Arquivamento - Art. 86 da LPI
 (22) 30/12/2013
 (71) COSKATA, INC. (US)
 Referente à 6ª anuidade.
-
- (21) BR 11 2014 016058-9 A8** Código 8.6 - Arquivamento - Art. 86 da LPI
 (22) 31/12/2012
 (71) FIRESTONE BUILDING PRODUCTS CO., LLC (US)
 Referente à 7ª anuidade.
-
- (21) BR 11 2014 016263-8 A8** Código 8.6 - Arquivamento - Art. 86 da LPI
 (22) 30/12/2011
 (71) INTEL CORPORATION (US)
 Referente à 8ª anuidade.
-
- (21) BR 11 2014 016289-1 A2** Código 8.6 - Arquivamento - Art. 86 da LPI
 (22) 30/12/2011
 (71) Sociedade Beneficente Israelita Brasileira Hospital Albert Einstein
 (BR/SP) ; ALEX SANDRO EUFRASIO SILVA REPARAÇÃO DE
 EQUIPAMENTOS PESSOAIS (BR/SP)
 Referente à 8ª anuidade.
-
- (21) BR 11 2014 016349-9 A8** Código 8.6 - Arquivamento - Art. 86 da LPI
 (22) 03/01/2013
 (71) 3M INNOVATIVE PROPERTIES COMPANY (US)
 Referente à 7ª anuidade.
-
- (21) BR 11 2014 016390-1 A8** Código 8.6 - Arquivamento - Art. 86 da LPI
 (22) 04/01/2013
 (71) RIEKE CORPORATION (US)

Referente à 7ª anuidade.

(21) BR 11 2014 016598-0 A8	Código 8.6 - Arquivamento - Art. 86 da LPI (22) 03/01/2013 (71) HOLCIM TECHNOLOGY LTD (CH) Referente à 7ª anuidade.
------------------------------------	--

(21) BR 11 2014 016607-2 A8	Código 8.6 - Arquivamento - Art. 86 da LPI (22) 04/01/2013 (71) 3M INNOVATIVE PROPERTIES COMPANY (US) Referente à 7ª anuidade.
------------------------------------	---

(21) BR 11 2014 016608-0 A8	Código 8.6 - Arquivamento - Art. 86 da LPI (22) 04/01/2013 (71) 3M INNOVATIVE PROPERTIES COMPANY (US) Referente à 7ª anuidade.
------------------------------------	---

(21) BR 11 2014 016722-2 A8	Código 8.6 - Arquivamento - Art. 86 da LPI (22) 06/01/2012 (71) HEWLETT PACKARD ENTERPRISE DEVELOPMENT LP (US) Referente à 8ª anuidade.
------------------------------------	--

(21) BR 11 2014 016758-3 A8	Código 8.6 - Arquivamento - Art. 86 da LPI (22) 04/01/2013 (71) 3M INNOVATIVE PROPERTIES COMPANY (US) Referente à 7ª anuidade.
------------------------------------	---

(21) BR 11 2014 016813-0 A8	Código 8.6 - Arquivamento - Art. 86 da LPI (22) 04/01/2013 (71) WEATHERFORD TECHNOLOGY HOLDINGS, LLC (US) Referente à 7ª anuidade.
------------------------------------	---

(21) BR 11 2014 017004-5 A8	Código 8.6 - Arquivamento - Art. 86 da LPI (22) 30/12/2013 (71) COSKATA, INC. (US) Referente à 6ª anuidade.
------------------------------------	--

(21) BR 11 2014 018963-3 A8	Código 8.6 - Arquivamento - Art. 86 da LPI (22) 31/12/2012 (71) BRITISH AMERICAN TOBACCO (INVESTMENTS) LIMITED (GB) Referente à 7ª anuidade.
------------------------------------	--

(21) BR 11 2014 020168-4 A8	Código 8.6 - Arquivamento - Art. 86 da LPI (22) 03/01/2012 (71) VOLVO LASTVAGNAR AB (SE) Referente à 8ª anuidade.
(21) BR 11 2015 011916-6 A2	Código 8.6 - Arquivamento - Art. 86 da LPI (22) 03/01/2014 (71) Cummins Filtration IP Inc. (US) Referente à 6ª anuidade.
(21) BR 11 2015 012236-1 A2	Código 8.6 - Arquivamento - Art. 86 da LPI (22) 02/01/2014 (71) HAAS FOOD EQUIPMENT GMBH (AT) Referente à 6ª anuidade.
(21) BR 11 2015 014190-0 A8	Código 8.6 - Arquivamento - Art. 86 da LPI (22) 20/12/2013 (71) MICROSOFT TECHNOLOGY LICENSING, LLC (US) Referente à 6ª anuidade.
(21) BR 11 2015 015844-7 A2	Código 8.6 - Arquivamento - Art. 86 da LPI (22) 31/12/2013 (71) XIAOMI INC. (CN) Referente à 6ª anuidade.
(21) BR 11 2015 016001-8 A2	Código 8.6 - Arquivamento - Art. 86 da LPI (22) 02/01/2014 (71) REMPEX PHARMACEUTICALS, INC. (US) Referente à 6ª anuidade.
(21) BR 11 2015 016002-6 A2	Código 8.6 - Arquivamento - Art. 86 da LPI (22) 02/01/2014 (71) REMPEX PHARMACEUTICALS, INC. (US) Referente à 6ª anuidade.
(21) BR 11 2015 016167-7 A2	Código 8.6 - Arquivamento - Art. 86 da LPI (22) 04/01/2014 (71) TENACIOUS HOLDINGS, INC. (US) Referente à 6ª anuidade.
(21) BR 11 2015 016257-6 A2	Código 8.6 - Arquivamento - Art. 86 da LPI (22) 06/01/2014 (71) QUALCOMM INCORPORATED (US)

Referente à 6ª anuidade.

(21) BR 11 2015 016875-2 A2 Código 8.6 - Arquivamento - Art. 86 da LPI
(22) 31/12/2013
(71) ILLINOIS TOOL WORKS INC (US)
Referente à 6ª anuidade.

(21) BR 11 2015 017437-0 A2 Código 8.6 - Arquivamento - Art. 86 da LPI
(22) 31/12/2013
(71) NESTEC S.A. (CH)
Referente à 6ª anuidade.

(21) BR 11 2015 018453-7 A2 Código 8.6 - Arquivamento - Art. 86 da LPI
(22) 30/12/2013
(71) XIAOMI INC. (CN)
Referente à 6ª anuidade.

(21) BR 11 2015 022434-2 A2 Código 8.6 - Arquivamento - Art. 86 da LPI
(22) 06/01/2014
(71) UPSHER-SMITH LABORATORIES, LLC (US)
Referente à 6ª anuidade.

(21) BR 11 2016 006891-2 A2 Código 8.6 - Arquivamento - Art. 86 da LPI
(22) 31/12/2013
(71) Halliburton Energy Services, Inc. (US)
Referente à 6ª anuidade.

(21) BR 11 2016 010735-7 A2 Código 8.6 - Arquivamento - Art. 86 da LPI
(22) 30/12/2014
(71) PHILIPS LIGHTING HOLDING B.V. (NL)
Referente à 5ª anuidade.

(21) BR 11 2016 011033-1 A2 Código 8.6 - Arquivamento - Art. 86 da LPI
(22) 31/12/2013
(71) HALLIBURTON ENERGY SERVICES, INC (US)
Referente à 6ª anuidade.

(21) BR 11 2016 011248-2 A2 Código 8.6 - Arquivamento - Art. 86 da LPI
(22) 30/12/2013
(71) HALLIBURTON ENERGY SERVICES, INC. (US)
Referente à 6ª anuidade.

(21) BR 11 2016 011405-1 A2	Código 8.6 - Arquivamento - Art. 86 da LPI (22) 31/12/2013 (71) HALLIBURTON ENERGY SERVICES, INC. (US) Referente à 6ª anuidade.
(21) BR 11 2016 011659-3 A2	Código 8.6 - Arquivamento - Art. 86 da LPI (22) 30/12/2013 (71) HALLIBURTON ENERGY SERVICES, INC (US) Referente à 6ª anuidade.
(21) BR 11 2016 015333-2 A2	Código 8.6 - Arquivamento - Art. 86 da LPI (22) 30/12/2013 (71) HUAWEI TECHNOLOGIES CO., LTD. (CN) Referente à 6ª anuidade.
(21) BR 11 2016 015581-5 A2	Código 8.6 - Arquivamento - Art. 86 da LPI (22) 02/01/2015 (71) PHOENIX CONTACT DEVELOPMENT AND MANUFACTURING, INC. (US) Referente à 5ª anuidade.
(21) BR 11 2016 015609-9 A2	Código 8.6 - Arquivamento - Art. 86 da LPI (22) 06/01/2015 (71) BRISTOL-MYERS SQUIBB COMPANY (US) Referente à 5ª anuidade.
(21) BR 11 2016 015808-3 A2	Código 8.6 - Arquivamento - Art. 86 da LPI (22) 06/01/2015 (71) LOCKHEED MARTIN CORPORATION (US) Referente à 5ª anuidade.
(21) BR 11 2016 016208-0 A2	Código 8.6 - Arquivamento - Art. 86 da LPI (22) 06/01/2015 (71) QUALCOMM INCORPORATED (US) Referente à 5ª anuidade.
(21) BR 11 2017 002594-9 A2	Código 8.6 - Arquivamento - Art. 86 da LPI (22) 15/12/2016 (71) GILEAD SCIENCES, INC. (US) Referente à 3ª anuidade.
(21) BR 11 2017 009426-6 A2	Código 8.6 - Arquivamento - Art. 86 da LPI (22) 31/12/2014

(71) HALLIBURTON ENERGY SERVICES, INC. (US)
Referente à 5ª anuidade.

(21) BR 11 2017 012238-3 A2 Código 8.6 - Arquivamento - Art. 86 da LPI
(22) 30/12/2015
(71) MEDIATEK INC. (CN)
Referente à 4ª anuidade.

(21) BR 11 2017 013219-2 A2 Código 8.6 - Arquivamento - Art. 86 da LPI
(22) 30/12/2014
(71) KIMBERLY-CLARK WORLDWIDE, INC. (US)
Referente à 5ª anuidade.

(21) BR 11 2017 014154-0 A2 Código 8.6 - Arquivamento - Art. 86 da LPI
(22) 31/12/2015
(71) MICHEAL MOELLER (US)
Referente à 4ª anuidade.

(21) BR 11 2017 014229-5 A2 Código 8.6 - Arquivamento - Art. 86 da LPI
(22) 31/12/2015
(71) NANOCARE TECHNOLOGIES, INC. (US)
Referente à 4ª anuidade.

(21) BR 11 2017 014359-3 A2 Código 8.6 - Arquivamento - Art. 86 da LPI
(22) 31/12/2014
(71) HUAWEI TECHNOLOGIES CO., LTD. (CN)
Referente à 5ª anuidade.

(21) BR 11 2017 016169-9 A2 Código 8.6 - Arquivamento - Art. 86 da LPI
(22) 06/01/2016
(71) DOW GLOBAL TECHNOLOGIES LLC (US)
Referente à 4ª anuidade.

(21) BR 11 2017 017876-1 A2 Código 8.6 - Arquivamento - Art. 86 da LPI
(22) 28/10/2016
(71) ESSENTIAL PRODUCTS, INC. (US)
Referente à 3ª anuidade.

(21) BR 11 2017 022474-7 A2 Código 8.6 - Arquivamento - Art. 86 da LPI
(22) 30/12/2015
(71) SOOAR (BEIJING) INVESTMENT MANAGEMENT GROUP CO., LTD.
(CN)

Referente à 4ª anuidade.

-
- (21) BR 11 2017 026874-4 A2** Código 8.6 - Arquivamento - Art. 86 da LPI
 (22) 06/01/2016
 (71) TENDER ARMOR, LLC (US)
 Referente à 4ª anuidade.
-
- (21) BR 11 2018 006134-4 A2** Código 8.6 - Arquivamento - Art. 86 da LPI
 (22) 07/10/2016
 (71) THE ROBERTO GIORI COMPANY LTD (CH)
 Referente à 3ª anuidade.
-
- (21) BR 11 2018 006323-1 A2** Código 8.6 - Arquivamento - Art. 86 da LPI
 (22) 12/09/2016
 (71) APIVITA S.A. (GR)
 Referente à 3ª anuidade.
-
- (21) BR 11 2018 006356-8 A2** Código 8.6 - Arquivamento - Art. 86 da LPI
 (22) 19/07/2016
 (71) GERMANS BOADA, S.A. (ES)
 Referente à 3ª anuidade.
-
- (21) BR 11 2018 006599-4 A2** Código 8.6 - Arquivamento - Art. 86 da LPI
 (22) 18/10/2016
 (71) GAETAN CLAVIERES (FR)
 Referente à 3ª anuidade.
-
- (21) BR 11 2018 006676-1 A2** Código 8.6 - Arquivamento - Art. 86 da LPI
 (22) 28/09/2016
 (71) BRAIN CORP S.A (LU)
 Referente à 3ª anuidade.
-
- (21) BR 11 2018 006761-0 A2** Código 8.6 - Arquivamento - Art. 86 da LPI
 (22) 19/09/2016
 (71) GRAHAM-WHITE MANUFACTURING COMPANY (US)
 Referente à 3ª anuidade.
-
- (21) BR 11 2018 006885-3 A2** Código 8.6 - Arquivamento - Art. 86 da LPI
 (22) 04/10/2016
 (71) OUTOKUMPU OYJ (FI)
 Referente à 3ª anuidade.

(21) BR 11 2018 006903-5 A2	Código 8.6 - Arquivamento - Art. 86 da LPI (22) 25/10/2016 (71) DEB IP LIMITED (GB) Referente à 3ª anuidade.
<hr/>	
(21) BR 11 2018 006923-0 A2	Código 8.6 - Arquivamento - Art. 86 da LPI (22) 10/10/2016 (71) AS IP HOLDCO, LLC (US) Referente à 3ª anuidade.
<hr/>	
(21) BR 11 2018 006945-0 A2	Código 8.6 - Arquivamento - Art. 86 da LPI (22) 11/10/2016 (71) CUMMINS FILTRATION IP, INC. (US) Referente à 3ª anuidade.
<hr/>	
(21) BR 11 2018 006950-7 A2	Código 8.6 - Arquivamento - Art. 86 da LPI (22) 28/10/2016 (71) BUCKMAN LABORATORIES INTERNATIONAL, INC (US) Referente à 3ª anuidade.
<hr/>	
(21) BR 11 2018 007195-1 A2	Código 8.6 - Arquivamento - Art. 86 da LPI (22) 10/10/2016 (71) OMYA INTERNATIONAL AG (CH) Referente à 3ª anuidade.
<hr/>	
(21) BR 11 2018 007358-0 A2	Código 8.6 - Arquivamento - Art. 86 da LPI (22) 07/10/2016 (71) MERCK PATENT GMBH (DE) Referente à 3ª anuidade.
<hr/>	
(21) BR 11 2018 007380-6 A2	Código 8.6 - Arquivamento - Art. 86 da LPI (22) 17/10/2016 (71) BOMBARDIER PRIMOVE GMBH (DE) Referente à 3ª anuidade.
<hr/>	
(21) BR 11 2018 007401-2 A2	Código 8.6 - Arquivamento - Art. 86 da LPI (22) 10/10/2016 (71) TECMA SNC DI VINO COSIMO E GERARDI NICOLA (IT) Referente à 3ª anuidade.
<hr/>	
(21) BR 11 2018 007486-1 A2	Código 8.6 - Arquivamento - Art. 86 da LPI (22) 13/10/2016 (71) THEMIS MEDICARE LIMITED (IN) ; NEVAKAR LLC (US)

Referente à 3ª anuidade.

-
- (21) BR 11 2018 007588-4 A2** Código 8.6 - Arquivamento - Art. 86 da LPI
 (22) 13/10/2016
 (71) HOME BOX OFFICE, INC. (US)
 Referente à 3ª anuidade.
-
- (21) BR 11 2018 007738-0 A2** Código 8.6 - Arquivamento - Art. 86 da LPI
 (22) 08/11/2016
 (71) DANA AUTOMOTIVE SYSTEMS GROUP, LLC (US)
 Referente à 3ª anuidade.
-
- (21) BR 11 2018 008036-5 A2** Código 8.6 - Arquivamento - Art. 86 da LPI
 (22) 14/11/2016
 (71) NESTEC S.A. (CH)
 Referente à 3ª anuidade.
-
- (21) BR 11 2018 008252-0 A2** Código 8.6 - Arquivamento - Art. 86 da LPI
 (22) 04/11/2016
 (71) BABYLISS FACO SPRL (BE)
 Referente à 3ª anuidade.
-
- (21) BR 11 2018 008266-0 A2** Código 8.6 - Arquivamento - Art. 86 da LPI
 (22) 18/10/2016
 (71) ALVA ALTA, LDA. (PT)
 Referente à 3ª anuidade.
-
- (21) BR 11 2018 008502-2 A2** Código 8.6 - Arquivamento - Art. 86 da LPI
 (22) 27/10/2016
 (71) CONSEJO SUPERIOR DE INVESTIGACIONES CIENTIFICAS/CSIC (ES) ;
 UNIVERSIDAD DE ZARAGOZA (ES) ; UNIVERSIDAD POLITECNICA DE
 MADRID (ES)
 Referente à 3ª anuidade.
-
- (21) BR 11 2018 011816-8 A2** Código 8.6 - Arquivamento - Art. 86 da LPI
 (22) 10/12/2015
 (71) PREMIER CITRUS APZ (US)
 Referente à 3ª anuidade.
-
- (21) BR 11 2018 013469-4 A2** Código 8.6 - Arquivamento - Art. 86 da LPI
 (22) 30/12/2015
 (71) CHRISTIAN ELLIS (US)

Referente à 4ª anuidade.

(21) BR 20 2016 000016-0 U2 Código 8.6 - Arquivamento - Art. 86 da LPI
(22) 04/01/2016
(71) ARTHUR VIEIRA NETTO JUNIOR (BR/SP)
Referente à 4ª anuidade.

(21) BR 20 2016 017605-6 U2 Código 8.6 - Arquivamento - Art. 86 da LPI
(22) 28/07/2016
(71) EDSON DA SILVA (BR/SP)
Referente à 3ª anuidade.

(21) BR 20 2016 018078-9 U2 Código 8.6 - Arquivamento - Art. 86 da LPI
(22) 27/07/2016
(71) AMAURY SEBASTIÃO DA ROCHA (BR/BA)
Referente à 3ª anuidade.

(21) BR 20 2016 020692-3 U2 Código 8.6 - Arquivamento - Art. 86 da LPI
(22) 08/09/2016
(71) ALEX SANDRO PEREIRA DE OLIVEIRA (BR/SP)
Referente à 3ª anuidade.

(21) BR 20 2016 021756-9 U2 Código 8.6 - Arquivamento - Art. 86 da LPI
(22) 22/09/2016
(71) MARCELO TAVARES REIS (BR/SP)
Referente à 3ª anuidade.

(21) BR 20 2016 021769-0 U2 Código 8.6 - Arquivamento - Art. 86 da LPI
(22) 22/09/2016
(71) FABIANO MILCHERT (BR/SC)
Referente à 3ª anuidade.

(21) BR 20 2016 028735-4 U2 Código 8.6 - Arquivamento - Art. 86 da LPI
(22) 07/12/2016
(71) TAREK JAMAL (BR/PR)
Referente à 3ª anuidade.

(21) PI 0606375-6 A2 Código 8.6 - Arquivamento - Art. 86 da LPI
(22) 03/01/2006
(71) 3M INNOVATIVE PROPERTIES COMPANY (US)
Referente à 14ª anuidade.

(21) PI 0706436-5 A2	Código 8.6 - Arquivamento - Art. 86 da LPI (22) 05/01/2007 (71) Medical Instill Technologies, Inc. (US) Referente à 13ª anuidade.
(21) PI 0706442-0 A2	Código 8.6 - Arquivamento - Art. 86 da LPI (22) 05/01/2007 (71) Momentive Performance Materials Inc. (US) Referente à 13ª anuidade.
(21) PI 0706840-9 A2	Código 8.6 - Arquivamento - Art. 86 da LPI (22) 04/01/2007 (71) Genetech, INC (US) Referente à 13ª anuidade.
(21) PI 0720318-7 A2	Código 8.6 - Arquivamento - Art. 86 da LPI (22) 20/12/2007 (71) KHS MASCHINEN UND ANLAGENBAU AKTIENGESELLSCHAFT (KHS AG) (DE) Referente à 12ª anuidade.
(21) PI 0806305-2 A2	Código 8.6 - Arquivamento - Art. 86 da LPI (22) 02/01/2008 (71) Qualcomm Incorporated (US) Referente à 12ª anuidade.
(21) PI 0812695-0 A2	Código 8.6 - Arquivamento - Art. 86 da LPI (22) 16/07/2008 (71) FDE PROCESS SYSTEMS LIMITED (NZ) Referente às 7ª, 8ª, 9ª, 10ª e 11ª anuidades.
(21) PI 0822297-5 A2	Código 8.6 - Arquivamento - Art. 86 da LPI (22) 31/12/2008 (71) Lg Electronics Inc (KR) Referente à 11ª anuidade.
(21) PI 0900432-7 A2	Código 8.6 - Arquivamento - Art. 86 da LPI (22) 06/01/2009 (71) Haroldo Leite Fonseca (BR/MG) Referente à 11ª anuidade.
(21) PI 0918326-4 A2	Código 8.6 - Arquivamento - Art. 86 da LPI (22) 30/12/2009

(71) VIVOLINE MEDICAL AB (SE)
Referente à 10ª anuidade.

(21) PI 0918346-9 A2 Código 8.6 - Arquivamento - Art. 86 da LPI
(22) 31/12/2009
(71) W. R. GRACE & CO.-CONN. (US)
Referente à 10ª anuidade.

(21) PI 1004577-5 A2 Código 8.6 - Arquivamento - Art. 86 da LPI
(22) 06/01/2010
(71) 3M INNOVATIVE PROPERTIES COMPANY (US)
Referente à 10ª anuidade.

(21) PI 1007448-1 A2 Código 8.6 - Arquivamento - Art. 86 da LPI
(22) 05/01/2010
(71) Scientific Design Company, Inc (US)
Referente à 10ª anuidade.

(21) PI 1100081-3 A2 Código 8.6 - Arquivamento - Art. 86 da LPI
(22) 03/01/2011
(71) Tyco Electronics Nederland BV (NL)
Referente à 9ª anuidade.

(21) PI 1100766-4 A2 Código 8.6 - Arquivamento - Art. 86 da LPI
(22) 03/01/2011
(71) WHIRLPOOL S.A. (BR/SP)
Referente à 9ª anuidade.

(21) PI 1107447-7 A8 Código 8.6 - Arquivamento - Art. 86 da LPI
(22) 30/12/2011
(71) Natura Cosméticos S.A. (BR/SP)
Referente à 8ª anuidade.

Código 8.8 - Despacho Anulado

Anulação do despacho por ter sido indevido. (A toda publicação que envolva anulação de ato ou despacho caberá justificativa no processo administrativo.)

(21) BR 10 2013 025073-2 A2 Código 8.8 - Despacho Anulado
(22) 30/09/2013
(71) GUSTAVO FIDELIS DOS SANTOS (BR/SP)
Anulada a publicação código 8.6 na RPI nº 2541 de 17/09/2019 por ter sido indevida.

(21) BR 11 2012 016262-4 A2 Código 8.8 - Despacho Anulado
(22) 31/12/2009
(71) DOW GLOBAL TECHNOLOGIES INC (US)
Anulada a publicação código 8.6 na RPI nº 2543 de 01/10/2019 por ter sido indevida.

(21) BR 11 2013 009451-6 A2 Código 8.8 - Despacho Anulado
(22) 18/10/2011
(71) JAMES M. CURRY (US) ; RANDOLPH SCHMKES (US)
Anulada a publicação código 8.6 na RPI nº 2543 de 01/10/2019 por ter sido indevida.

(21) BR 11 2013 033913-6 A2 Código 8.8 - Despacho Anulado
(22) 17/04/2012
(71) KONINKLIJKE PHILIPS ELECTRONICS N. V. (NL)
Anulada a publicação código 8.6 na RPI nº 2543 de 01/10/2019.

(21) BR 11 2015 002473-4 A2 Código 8.8 - Despacho Anulado
(22) 03/08/2012
(71) NOKIA SOLUTIONS AND NETWORKS OY (FI)
Anulada a publicação código 8.6 na RPI nº 2543 de 01/10/2019 por ter sido indevida.

(21) BR 20 2016 016076-1 U2 Código 8.8 - Despacho Anulado
(22) 11/07/2016
(71) JOSÉ LUÍS DE MORAES (BR/RS)
Anulada a publicação código 8.6 na RPI nº 2545 de 15/10/2019 por ter sido indevida.

(21) PI 0920678-7 A2 Código 8.8 - Despacho Anulado
(22) 30/09/2009

(71) Bundesdruckerei GBMH (DE)

Anulada a publicação código 8.6 na RPI nº 2543 de 01/10/2019 por ter sido indevida.

(21) PI 0921785-1 A2

Código 8.8 - Despacho Anulado

(22) 02/11/2009

(71) AI Systems GmbH (AT)

Anulada a publicação código 8.6 na RPI nº 2543 de 01/10/2019.

(21) PI 1002879-0 A2

Código 8.8 - Despacho Anulado

(22) 18/08/2010

(71) DIOGO REGNAN SCABELLO (BR/SP)

Anulada a publicação código 8.6 na RPI nº 2529 de 25/06/2019 por ter sido indevida.

Código 8.11 - Manutenção do Arquivamento

Mantido o arquivamento do pedido uma vez que não foi requerida a restauração nos termos do disposto no art. 87 da Lei nº 9.279/96, encerrando a instância administrativa.

(21) BR 10 2012 023220-0 A2	Código 8.11 - Manutenção do Arquivamento (22) 14/09/2012 (71) Bombardier Transportation GMBH (DE) Em virtude do arquivamento publicado na RPI 2531 de 09-07-2019 e considerando ausência de manifestação dentro dos prazos legais, informo que cabe ser mantido o arquivamento do pedido de patente, conforme o disposto no artigo 12, da resolução 113/2013.
(21) BR 10 2013 023102-9 A2	Código 8.11 - Manutenção do Arquivamento (22) 10/09/2013 (71) LUIZ PASQUALE (BR/ES) Em virtude do arquivamento publicado na RPI 2531 de 09-07-2019 e considerando ausência de manifestação dentro dos prazos legais, informo que cabe ser mantido o arquivamento do pedido de patente, conforme o disposto no artigo 12, da resolução 113/2013.
(21) BR 10 2013 023234-3 A2	Código 8.11 - Manutenção do Arquivamento (22) 11/09/2013 (71) Karen Berenice Denez (BR/SC) ; Margarida Maria Vieira (BR/SC) Em virtude do arquivamento publicado na RPI 2531 de 09-07-2019 e considerando ausência de manifestação dentro dos prazos legais, informo que cabe ser mantido o arquivamento do pedido de patente, conforme o disposto no artigo 12, da resolução 113/2013.
(21) BR 10 2013 023436-2 A2	Código 8.11 - Manutenção do Arquivamento (22) 12/09/2013 (71) THE GOODYEAR TIRE & RUBBER COMPANY (US) Em virtude do arquivamento publicado na RPI 2531 de 09-07-2019 e considerando ausência de manifestação dentro dos prazos legais, informo que cabe ser mantido o arquivamento do pedido de patente, conforme o disposto no artigo 12, da resolução 113/2013.
(21) BR 10 2013 023510-5 A2	Código 8.11 - Manutenção do Arquivamento (22) 13/09/2013 (71) THIAGO AUGUSTO BERGANTIN BALTHAZAR (BR/SP) Em virtude do arquivamento publicado na RPI 2531 de 09-07-2019 e considerando ausência de manifestação dentro dos prazos legais, informo que

cabe ser mantido o arquivamento do pedido de patente, conforme o disposto no artigo 12, da resolução 113/2013.

(21) BR 10 2013 023522-9 A2 Código 8.11 - Manutenção do Arquivamento
(22) 13/09/2013
(71) HAROLDO RICARDO JUVENAL DE MACEDO (BR/SP)
Em virtude do arquivamento publicado na RPI 2531 de 09-07-2019 e considerando ausência de manifestação dentro dos prazos legais, informo que cabe ser mantido o arquivamento do pedido de patente, conforme o disposto no artigo 12, da resolução 113/2013.

(21) BR 10 2013 023543-1 A2 Código 8.11 - Manutenção do Arquivamento
(22) 13/09/2013
(71) OLIDAL PARTICIPAÇÕES LTDA (BR/RS)
Em virtude do arquivamento publicado na RPI 2531 de 09-07-2019 e considerando ausência de manifestação dentro dos prazos legais, informo que cabe ser mantido o arquivamento do pedido de patente, conforme o disposto no artigo 12, da resolução 113/2013.

(21) BR 10 2013 023566-0 A2 Código 8.11 - Manutenção do Arquivamento
(22) 13/09/2013
(71) Whirlpool S.A. (BR/SP)
Em virtude do arquivamento publicado na RPI 2531 de 09-07-2019 e considerando ausência de manifestação dentro dos prazos legais, informo que cabe ser mantido o arquivamento do pedido de patente, conforme o disposto no artigo 12, da resolução 113/2013.

(21) BR 10 2013 023673-0 A2 Código 8.11 - Manutenção do Arquivamento
(22) 16/09/2013
(71) WHIRLPOOL S.A. (BR/SP)
Em virtude do arquivamento publicado na RPI 2531 de 09-07-2019 e considerando ausência de manifestação dentro dos prazos legais, informo que cabe ser mantido o arquivamento do pedido de patente, conforme o disposto no artigo 12, da resolução 113/2013.

(21) BR 10 2014 022356-8 A2 Código 8.11 - Manutenção do Arquivamento
(22) 10/09/2014
(71) DANILO JOSÉ SOARES KAHIL (BR/SP)
Em virtude do arquivamento publicado na RPI 2531 de 09-07-2019 e considerando ausência de manifestação dentro dos prazos legais, informo que cabe ser mantido o arquivamento do pedido de patente, conforme o disposto no artigo 12, da resolução 113/2013.

(21) BR 10 2014 022739-3 A2	<p>Código 8.11 - Manutenção do Arquivamento (22) 15/09/2014 (71) WFABRILL INDÚSTRIA E COMÉRCIO LTDA-EPP (BR/SP) Em virtude do arquivamento publicado na RPI 2531 de 09-07-2019 e considerando ausência de manifestação dentro dos prazos legais, informo que cabe ser mantido o arquivamento do pedido de patente, conforme o disposto no artigo 12, da resolução 113/2013.</p>
(21) BR 10 2014 022781-4 A8	<p>Código 8.11 - Manutenção do Arquivamento (22) 15/09/2014 (71) GE AVIATION SYSTEMS LIMITED (GB) Em virtude do arquivamento publicado na RPI 2531 de 09-07-2019 e considerando ausência de manifestação dentro dos prazos legais, informo que cabe ser mantido o arquivamento do pedido de patente, conforme o disposto no artigo 12, da resolução 113/2013.</p>
(21) BR 10 2014 022805-5 A2	<p>Código 8.11 - Manutenção do Arquivamento (22) 15/09/2014 (71) JIYU SIK PARK (BR/SP) Em virtude do arquivamento publicado na RPI 2531 de 09-07-2019 e considerando ausência de manifestação dentro dos prazos legais, informo que cabe ser mantido o arquivamento do pedido de patente, conforme o disposto no artigo 12, da resolução 113/2013.</p>
(21) BR 10 2014 022838-1 A2	<p>Código 8.11 - Manutenção do Arquivamento (22) 15/09/2014 (71) CUMMINS FILTRATION IP, INC. (US) Em virtude do arquivamento publicado na RPI 2531 de 09-07-2019 e considerando ausência de manifestação dentro dos prazos legais, informo que cabe ser mantido o arquivamento do pedido de patente, conforme o disposto no artigo 12, da resolução 113/2013.</p>
(21) BR 10 2015 022315-3 A2	<p>Código 8.11 - Manutenção do Arquivamento (22) 10/09/2015 (71) AGROFRESH INC. (US) Em virtude do arquivamento publicado na RPI 2531 de 09-07-2019 e considerando ausência de manifestação dentro dos prazos legais, informo que cabe ser mantido o arquivamento do pedido de patente, conforme o disposto no artigo 12, da resolução 113/2013.</p>
(21) BR 10 2015 022722-1 A2	<p>Código 8.11 - Manutenção do Arquivamento (22) 11/09/2015 (71) ADHESIVEFIX INDÚSTRIA E COMÉRCIO DE IMPORTAÇÃO E</p>

EXPORTAÇÃO DE PRODUTOS ADESIVOS LTDA (BR/SP)

Em virtude do arquivamento publicado na RPI 2531 de 09-07-2019 e considerando ausência de manifestação dentro dos prazos legais, informo que cabe ser mantido o arquivamento do pedido de patente, conforme o disposto no artigo 12, da resolução 113/2013.

(21) BR 10 2016 012083-7 A2

Código 8.11 - Manutenção do Arquivamento

(22) 27/05/2016

(71) INTEL CORPORATION (US)

Em virtude do arquivamento publicado na RPI 2531 de 09-07-2019 e considerando ausência de manifestação dentro dos prazos legais, informo que cabe ser mantido o arquivamento do pedido de patente, conforme o disposto no artigo 12, da resolução 113/2013.

(21) BR 10 2016 014416-7 A2

Código 8.11 - Manutenção do Arquivamento

(22) 18/06/2016

(71) BIOAPTUS CONSULTORIA & SERVIÇOS DE BIOTECNOLOGIA EIRELE - ME (BR/MG)

Em virtude do arquivamento publicado na RPI 2531 de 09-07-2019 e considerando ausência de manifestação dentro dos prazos legais, informo que cabe ser mantido o arquivamento do pedido de patente, conforme o disposto no artigo 12, da resolução 113/2013.

(21) BR 10 2016 014429-9 A2

Código 8.11 - Manutenção do Arquivamento

(22) 20/06/2016

(71) ROBERTO MIOSO (BR/PE) ; LUIZ CARLOS RAMOS DE ARAÚJO (BR/PE)

Em virtude do arquivamento publicado na RPI 2531 de 09-07-2019 e considerando ausência de manifestação dentro dos prazos legais, informo que cabe ser mantido o arquivamento do pedido de patente, conforme o disposto no artigo 12, da resolução 113/2013.

(21) BR 10 2016 014430-2 A2

Código 8.11 - Manutenção do Arquivamento

(22) 20/06/2016

(71) PLASFER LTDA (BR/SC)

Em virtude do arquivamento publicado na RPI 2531 de 09-07-2019 e considerando ausência de manifestação dentro dos prazos legais, informo que cabe ser mantido o arquivamento do pedido de patente, conforme o disposto no artigo 12, da resolução 113/2013.

(21) BR 11 2012 005160-1 A2

Código 8.11 - Manutenção do Arquivamento

(22) 10/09/2010

(71) L'Oreal (FR)

Em virtude do arquivamento publicado na RPI 2531 de 09-07-2019 e considerando ausência de manifestação dentro dos prazos legais, informo que cabe ser mantido o arquivamento do pedido de patente, conforme o disposto no artigo 12, da resolução 113/2013.

(21) BR 11 2012 005345-0 A2

Código 8.11 - Manutenção do Arquivamento

(22) 10/09/2010

(71) SANOFI (FR)

Em virtude do arquivamento publicado na RPI 2531 de 09-07-2019 e considerando ausência de manifestação dentro dos prazos legais, informo que cabe ser mantido o arquivamento do pedido de patente, conforme o disposto no artigo 12, da resolução 113/2013.

(21) BR 11 2012 005537-2 A2

Código 8.11 - Manutenção do Arquivamento

(22) 13/09/2010

(71) CFS Bakel B.V. (NL)

Em virtude do arquivamento publicado na RPI 2531 de 09-07-2019 e considerando ausência de manifestação dentro dos prazos legais, informo que cabe ser mantido o arquivamento do pedido de patente, conforme o disposto no artigo 12, da resolução 113/2013.

(21) BR 11 2012 005670-0 A2

Código 8.11 - Manutenção do Arquivamento

(22) 16/09/2010

(71) F. HOFFMANN LA ROCHE AG (CH)

Em virtude do arquivamento publicado na RPI 2531 de 09-07-2019 e considerando ausência de manifestação dentro dos prazos legais, informo que cabe ser mantido o arquivamento do pedido de patente, conforme o disposto no artigo 12, da resolução 113/2013.

(21) BR 11 2012 005685-9 A2

Código 8.11 - Manutenção do Arquivamento

(22) 15/09/2010

(71) KONINKLIJKE PHILIPS N.V. (NL)

Em virtude do arquivamento publicado na RPI 2531 de 09-07-2019 e considerando ausência de manifestação dentro dos prazos legais, informo que cabe ser mantido o arquivamento do pedido de patente, conforme o disposto no artigo 12, da resolução 113/2013.

(21) BR 11 2012 005736-7 A2

Código 8.11 - Manutenção do Arquivamento

(22) 14/09/2010

(71) Sanofi (FR)

Em virtude do arquivamento publicado na RPI 2531 de 09-07-2019 e considerando ausência de manifestação dentro dos prazos legais, informo que cabe ser mantido o arquivamento do pedido de patente, conforme o disposto no

artigo 12, da resolução 113/2013.

(21) BR 11 2012 005738-3 A2 Código 8.11 - Manutenção do Arquivamento
(22) 14/09/2010
(71) Sleep Methods (US)
Em virtude do arquivamento publicado na RPI 2531 de 09-07-2019 e considerando ausência de manifestação dentro dos prazos legais, informo que cabe ser mantido o arquivamento do pedido de patente, conforme o disposto no artigo 12, da resolução 113/2013.

(21) BR 11 2012 005860-6 A2 Código 8.11 - Manutenção do Arquivamento
(22) 13/09/2010
(71) Alomone Preclinical Ltd. (IL)
Em virtude do arquivamento publicado na RPI 2531 de 09-07-2019 e considerando ausência de manifestação dentro dos prazos legais, informo que cabe ser mantido o arquivamento do pedido de patente, conforme o disposto no artigo 12, da resolução 113/2013.

(21) BR 11 2012 005893-2 A2 Código 8.11 - Manutenção do Arquivamento
(22) 16/09/2010
(71) Genentech, Inc (US)
Em virtude do arquivamento publicado na RPI 2531 de 09-07-2019 e considerando ausência de manifestação dentro dos prazos legais, informo que cabe ser mantido o arquivamento do pedido de patente, conforme o disposto no artigo 12, da resolução 113/2013.

(21) BR 11 2012 006087-2 A2 Código 8.11 - Manutenção do Arquivamento
(22) 16/09/2010
(71) COMPAGNIE GÉNÉRALE DES ETABLISSEMENTS MICHELIN (FR)
Em virtude do arquivamento publicado na RPI 2531 de 09-07-2019 e considerando ausência de manifestação dentro dos prazos legais, informo que cabe ser mantido o arquivamento do pedido de patente, conforme o disposto no artigo 12, da resolução 113/2013.

(21) BR 11 2012 006114-3 A2 Código 8.11 - Manutenção do Arquivamento
(22) 16/09/2010
(71) KONINKLIJKE PHILIPS N. V. (NL)
Em virtude do arquivamento publicado na RPI 2531 de 09-07-2019 e considerando ausência de manifestação dentro dos prazos legais, informo que cabe ser mantido o arquivamento do pedido de patente, conforme o disposto no artigo 12, da resolução 113/2013.

(21) BR 11 2012 007671-0 A2 Código 8.11 - Manutenção do Arquivamento

(22) 16/09/2010

(71) KONINKLIJKE PHILIPS N.V. (NL)

Em virtude do arquivamento publicado na RPI 2531 de 09-07-2019 e considerando ausência de manifestação dentro dos prazos legais, informo que cabe ser mantido o arquivamento do pedido de patente, conforme o disposto no artigo 12, da resolução 113/2013.

(21) BR 11 2012 022146-9 A2

Código 8.11 - Manutenção do Arquivamento

(22) 15/09/2010

(71) Phillips Screw Company (US)

Em virtude do arquivamento publicado na RPI 2531 de 09-07-2019 e considerando ausência de manifestação dentro dos prazos legais, informo que cabe ser mantido o arquivamento do pedido de patente, conforme o disposto no artigo 12, da resolução 113/2013.

(21) BR 11 2012 025251-8 A2

Código 8.11 - Manutenção do Arquivamento

(22) 16/09/2011

(71) CUMMINS FILTRATION IP INC., (US)

Em virtude do arquivamento publicado na RPI 2531 de 09-07-2019 e considerando ausência de manifestação dentro dos prazos legais, informo que cabe ser mantido o arquivamento do pedido de patente, conforme o disposto no artigo 12, da resolução 113/2013.

(21) BR 11 2012 032512-4 A2

Código 8.11 - Manutenção do Arquivamento

(22) 15/09/2011

(71) Cummins Filtration IP Inc. (US)

Em virtude do arquivamento publicado na RPI 2531 de 09-07-2019 e considerando ausência de manifestação dentro dos prazos legais, informo que cabe ser mantido o arquivamento do pedido de patente, conforme o disposto no artigo 12, da resolução 113/2013.

(21) BR 11 2013 004530-2 A2

Código 8.11 - Manutenção do Arquivamento

(22) 01/09/2011

(71) KEY DRIVING COMPETENCES (BE)

Em virtude do arquivamento publicado na RPI 2531 de 09-07-2019 e considerando ausência de manifestação dentro dos prazos legais, informo que cabe ser mantido o arquivamento do pedido de patente, conforme o disposto no artigo 12, da resolução 113/2013.

(21) BR 11 2013 005493-0 A2

Código 8.11 - Manutenção do Arquivamento

(22) 10/09/2011

(71) W. L. Gore & Associates, Inc. (US)

Em virtude do arquivamento publicado na RPI 2531 de 09-07-2019 e

considerando ausência de manifestação dentro dos prazos legais, informo que cabe ser mantido o arquivamento do pedido de patente, conforme o disposto no artigo 12, da resolução 113/2013.

(21) BR 11 2013 005826-9 A2 Código 8.11 - Manutenção do Arquivamento
(22) 16/09/2011
(71) COMPAGNIE GÉNÉRALE DES ETABLISSEMENTS MICHELIN (FR)
Em virtude do arquivamento publicado na RPI 2531 de 09-07-2019 e considerando ausência de manifestação dentro dos prazos legais, informo que cabe ser mantido o arquivamento do pedido de patente, conforme o disposto no artigo 12, da resolução 113/2013.

(21) BR 11 2013 005913-3 A2 Código 8.11 - Manutenção do Arquivamento
(22) 13/09/2011
(71) THUNDER BAY REGIONAL HEALTH RESEARCH INSTITUTE (CA)
Em virtude do arquivamento publicado na RPI 2531 de 09-07-2019 e considerando ausência de manifestação dentro dos prazos legais, informo que cabe ser mantido o arquivamento do pedido de patente, conforme o disposto no artigo 12, da resolução 113/2013.

(21) BR 11 2013 005959-1 A2 Código 8.11 - Manutenção do Arquivamento
(22) 14/09/2011
(71) Höganäs AB (PUBL) (SE)
Em virtude do arquivamento publicado na RPI 2531 de 09-07-2019 e considerando ausência de manifestação dentro dos prazos legais, informo que cabe ser mantido o arquivamento do pedido de patente, conforme o disposto no artigo 12, da resolução 113/2013.

(21) BR 11 2013 006382-3 A2 Código 8.11 - Manutenção do Arquivamento
(22) 14/09/2011
(71) GENERAL ELECTRIC TECHNOLOGY GMBH (CH)
Em virtude do arquivamento publicado na RPI 2531 de 09-07-2019 e considerando ausência de manifestação dentro dos prazos legais, informo que cabe ser mantido o arquivamento do pedido de patente, conforme o disposto no artigo 12, da resolução 113/2013.

(21) BR 11 2013 006396-3 A2 Código 8.11 - Manutenção do Arquivamento
(22) 16/09/2011
(71) Novartis AG (CH)
Em virtude do arquivamento publicado na RPI 2531 de 09-07-2019 e considerando ausência de manifestação dentro dos prazos legais, informo que cabe ser mantido o arquivamento do pedido de patente, conforme o disposto no artigo 12, da resolução 113/2013.

(21) BR 11 2013 006978-3 A2	<p>Código 8.11 - Manutenção do Arquivamento (22) 12/09/2011 (71) Seiko Epson Corporation (JP)</p> <p>Em virtude do arquivamento publicado na RPI 2531 de 09-07-2019 e considerando ausência de manifestação dentro dos prazos legais, informo que cabe ser mantido o arquivamento do pedido de patente, conforme o disposto no artigo 12, da resolução 113/2013.</p>
(21) BR 11 2013 007465-5 A2	<p>Código 8.11 - Manutenção do Arquivamento (22) 16/09/2011 (71) SMITH & NEPHEW PLC (GB)</p> <p>Em virtude do arquivamento publicado na RPI 2531 de 09-07-2019 e considerando ausência de manifestação dentro dos prazos legais, informo que cabe ser mantido o arquivamento do pedido de patente, conforme o disposto no artigo 12, da resolução 113/2013.</p>
(21) BR 11 2013 008059-0 A2	<p>Código 8.11 - Manutenção do Arquivamento (22) 16/09/2011 (71) SMITH & NEPHEW PLC (GB)</p> <p>Em virtude do arquivamento publicado na RPI 2531 de 09-07-2019 e considerando ausência de manifestação dentro dos prazos legais, informo que cabe ser mantido o arquivamento do pedido de patente, conforme o disposto no artigo 12, da resolução 113/2013.</p>
(21) BR 11 2013 016893-5 A2	<p>Código 8.11 - Manutenção do Arquivamento (22) 15/09/2011 (71) SIEMENS S.A.S. (FR)</p> <p>Em virtude do arquivamento publicado na RPI 2531 de 09-07-2019 e considerando ausência de manifestação dentro dos prazos legais, informo que cabe ser mantido o arquivamento do pedido de patente, conforme o disposto no artigo 12, da resolução 113/2013.</p>
(21) BR 11 2013 030685-8 A2	<p>Código 8.11 - Manutenção do Arquivamento (22) 12/09/2012 (71) CUMMINS FILTRATION IP INC. (US)</p> <p>Em virtude do arquivamento publicado na RPI 2531 de 09-07-2019 e considerando ausência de manifestação dentro dos prazos legais, informo que cabe ser mantido o arquivamento do pedido de patente, conforme o disposto no artigo 12, da resolução 113/2013.</p>
(21) BR 11 2014 000899-0 A2	<p>Código 8.11 - Manutenção do Arquivamento (22) 14/09/2012</p>

(71) UNITEC S.p.A. (IT)

Em virtude do arquivamento publicado na RPI 2531 de 09-07-2019 e considerando ausência de manifestação dentro dos prazos legais, informo que cabe ser mantido o arquivamento do pedido de patente, conforme o disposto no artigo 12, da resolução 113/2013.

(21) BR 11 2014 003991-7 A2

Código 8.11 - Manutenção do Arquivamento

(22) 11/09/2012

(71) SIKA TECHNOLOGY AG (SE)

Em virtude do arquivamento publicado na RPI 2531 de 09-07-2019 e considerando ausência de manifestação dentro dos prazos legais, informo que cabe ser mantido o arquivamento do pedido de patente, conforme o disposto no artigo 12, da resolução 113/2013.

(21) BR 11 2014 004733-2 A2

Código 8.11 - Manutenção do Arquivamento

(22) 14/09/2012

(71) COSKATA, INC. (US)

Em virtude do arquivamento publicado na RPI 2531 de 09-07-2019 e considerando ausência de manifestação dentro dos prazos legais, informo que cabe ser mantido o arquivamento do pedido de patente, conforme o disposto no artigo 12, da resolução 113/2013.

(21) BR 11 2014 004941-6 A2

Código 8.11 - Manutenção do Arquivamento

(22) 15/09/2011

(71) INTEL CORPORATION (US)

Em virtude do arquivamento publicado na RPI 2531 de 09-07-2019 e considerando ausência de manifestação dentro dos prazos legais, informo que cabe ser mantido o arquivamento do pedido de patente, conforme o disposto no artigo 12, da resolução 113/2013.

(21) BR 11 2014 004958-0 A2

Código 8.11 - Manutenção do Arquivamento

(22) 14/09/2012

(71) COSKATA, INC. (US)

Em virtude do arquivamento publicado na RPI 2531 de 09-07-2019 e considerando ausência de manifestação dentro dos prazos legais, informo que cabe ser mantido o arquivamento do pedido de patente, conforme o disposto no artigo 12, da resolução 113/2013.

(21) BR 11 2014 005190-9 A2

Código 8.11 - Manutenção do Arquivamento

(22) 12/09/2012

(71) The Procter & Gamble Company (US)

Em virtude do arquivamento publicado na RPI 2531 de 09-07-2019 e considerando ausência de manifestação dentro dos prazos legais, informo que

cabe ser mantido o arquivamento do pedido de patente, conforme o disposto no artigo 12, da resolução 113/2013.

(21) BR 11 2014 005193-3 A2 Código 8.11 - Manutenção do Arquivamento
(22) 13/09/2012
(71) The Procter & Gamble Company (US)
Em virtude do arquivamento publicado na RPI 2531 de 09-07-2019 e considerando ausência de manifestação dentro dos prazos legais, informo que cabe ser mantido o arquivamento do pedido de patente, conforme o disposto no artigo 12, da resolução 113/2013.

(21) BR 11 2014 005202-6 A2 Código 8.11 - Manutenção do Arquivamento
(22) 10/09/2012
(71) QUALCOMM INCORPORATED (US)
Em virtude do arquivamento publicado na RPI 2531 de 09-07-2019 e considerando ausência de manifestação dentro dos prazos legais, informo que cabe ser mantido o arquivamento do pedido de patente, conforme o disposto no artigo 12, da resolução 113/2013.

(21) BR 11 2014 005519-0 A2 Código 8.11 - Manutenção do Arquivamento
(22) 12/09/2012
(71) PIERRE FABRE MEDICAMENT (FR)
Em virtude do arquivamento publicado na RPI 2531 de 09-07-2019 e considerando ausência de manifestação dentro dos prazos legais, informo que cabe ser mantido o arquivamento do pedido de patente, conforme o disposto no artigo 12, da resolução 113/2013.

(21) BR 11 2014 005552-1 A2 Código 8.11 - Manutenção do Arquivamento
(22) 13/09/2011
(71) APTARGROUP, INC. (US)
Em virtude do arquivamento publicado na RPI 2531 de 09-07-2019 e considerando ausência de manifestação dentro dos prazos legais, informo que cabe ser mantido o arquivamento do pedido de patente, conforme o disposto no artigo 12, da resolução 113/2013.

(21) BR 11 2014 005572-6 A2 Código 8.11 - Manutenção do Arquivamento
(22) 14/09/2012
(71) RICON CORP. (US)
Em virtude do arquivamento publicado na RPI 2531 de 09-07-2019 e considerando ausência de manifestação dentro dos prazos legais, informo que cabe ser mantido o arquivamento do pedido de patente, conforme o disposto no artigo 12, da resolução 113/2013.

(21) BR 11 2014 005583-1 A2	Código 8.11 - Manutenção do Arquivamento (22) 10/09/2012 (71) SANOFI (FR) Em virtude do arquivamento publicado na RPI 2531 de 09-07-2019 e considerando ausência de manifestação dentro dos prazos legais, informo que cabe ser mantido o arquivamento do pedido de patente, conforme o disposto no artigo 12, da resolução 113/2013.
(21) BR 11 2014 005602-1 A2	Código 8.11 - Manutenção do Arquivamento (22) 11/09/2012 (71) COMPAGNIE GÉNÉRALE DES ETABLISSEMENTS MICHELIN (FR) Em virtude do arquivamento publicado na RPI 2531 de 09-07-2019 e considerando ausência de manifestação dentro dos prazos legais, informo que cabe ser mantido o arquivamento do pedido de patente, conforme o disposto no artigo 12, da resolução 113/2013.
(21) BR 11 2014 005604-8 A2	Código 8.11 - Manutenção do Arquivamento (22) 11/09/2012 (71) COMPAGNIE GÉNÉRALE DES ETABLISSEMENTS MICHELIN (FR) Em virtude do arquivamento publicado na RPI 2531 de 09-07-2019 e considerando ausência de manifestação dentro dos prazos legais, informo que cabe ser mantido o arquivamento do pedido de patente, conforme o disposto no artigo 12, da resolução 113/2013.
(21) BR 11 2014 005655-2 A2	Código 8.11 - Manutenção do Arquivamento (22) 12/09/2012 (71) EATON INDUSTRIES (NETHERLANDS) B.V. (NL) Em virtude do arquivamento publicado na RPI 2531 de 09-07-2019 e considerando ausência de manifestação dentro dos prazos legais, informo que cabe ser mantido o arquivamento do pedido de patente, conforme o disposto no artigo 12, da resolução 113/2013.
(21) BR 11 2014 005669-2 A2	Código 8.11 - Manutenção do Arquivamento (22) 12/09/2012 (71) CHIESI FARMACEUTICI S.P.A. (IT) Em virtude do arquivamento publicado na RPI 2531 de 09-07-2019 e considerando ausência de manifestação dentro dos prazos legais, informo que cabe ser mantido o arquivamento do pedido de patente, conforme o disposto no artigo 12, da resolução 113/2013.
(21) BR 11 2014 005780-0 A2	Código 8.11 - Manutenção do Arquivamento (22) 11/09/2012 (71) HONDA MOTOR CO., LTD. (JP)

Em virtude do arquivamento publicado na RPI 2531 de 09-07-2019 e considerando ausência de manifestação dentro dos prazos legais, informo que cabe ser mantido o arquivamento do pedido de patente, conforme o disposto no artigo 12, da resolução 113/2013.

(21) BR 11 2014 005799-0 A2

Código 8.11 - Manutenção do Arquivamento

(22) 12/09/2012

(71) ELI LILLY AND COMPANY (US)

Em virtude do arquivamento publicado na RPI 2531 de 09-07-2019 e considerando ausência de manifestação dentro dos prazos legais, informo que cabe ser mantido o arquivamento do pedido de patente, conforme o disposto no artigo 12, da resolução 113/2013.

(21) BR 11 2014 005874-1 A2

Código 8.11 - Manutenção do Arquivamento

(22) 08/02/2012

(71) RYTEC CORPORATION (US)

Em virtude do arquivamento publicado na RPI 2531 de 09-07-2019 e considerando ausência de manifestação dentro dos prazos legais, informo que cabe ser mantido o arquivamento do pedido de patente, conforme o disposto no artigo 12, da resolução 113/2013.

(21) BR 11 2014 005875-0 A2

Código 8.11 - Manutenção do Arquivamento

(22) 14/09/2012

(71) MACCHIAVELLI S.R.L. (IT)

Em virtude do arquivamento publicado na RPI 2531 de 09-07-2019 e considerando ausência de manifestação dentro dos prazos legais, informo que cabe ser mantido o arquivamento do pedido de patente, conforme o disposto no artigo 12, da resolução 113/2013.

(21) BR 11 2014 005877-6 A2

Código 8.11 - Manutenção do Arquivamento

(22) 14/09/2012

(71) MACCHIAVELLI S.R.L. (IT)

Em virtude do arquivamento publicado na RPI 2531 de 09-07-2019 e considerando ausência de manifestação dentro dos prazos legais, informo que cabe ser mantido o arquivamento do pedido de patente, conforme o disposto no artigo 12, da resolução 113/2013.

(21) BR 11 2014 006079-7 A2

Código 8.11 - Manutenção do Arquivamento

(22) 12/09/2012

(71) TETRA LAVAL HOLDINGS & FINANCE S.A (CH)

Em virtude do arquivamento publicado na RPI 2531 de 09-07-2019 e considerando ausência de manifestação dentro dos prazos legais, informo que cabe ser mantido o arquivamento do pedido de patente, conforme o disposto no

artigo 12, da resolução 113/2013.

(21) BR 11 2014 006150-5 A2 Código 8.11 - Manutenção do Arquivamento
(22) 14/09/2012
(71) GENMEDICA THERAPEUTICS SL (ES)
Em virtude do arquivamento publicado na RPI 2531 de 09-07-2019 e considerando ausência de manifestação dentro dos prazos legais, informo que cabe ser mantido o arquivamento do pedido de patente, conforme o disposto no artigo 12, da resolução 113/2013.

(21) BR 11 2014 006180-7 A2 Código 8.11 - Manutenção do Arquivamento
(22) 13/09/2012
(71) SANOFI (FR)
Em virtude do arquivamento publicado na RPI 2531 de 09-07-2019 e considerando ausência de manifestação dentro dos prazos legais, informo que cabe ser mantido o arquivamento do pedido de patente, conforme o disposto no artigo 12, da resolução 113/2013.

(21) BR 11 2014 006537-3 A2 Código 8.11 - Manutenção do Arquivamento
(22) 14/09/2012
(71) ROCHE GLYCART AG (CH)
Em virtude do arquivamento publicado na RPI 2531 de 09-07-2019 e considerando ausência de manifestação dentro dos prazos legais, informo que cabe ser mantido o arquivamento do pedido de patente, conforme o disposto no artigo 12, da resolução 113/2013.

(21) BR 11 2014 006633-7 A2 Código 8.11 - Manutenção do Arquivamento
(22) 14/09/2012
(71) ALLIANZ TELEMATICS S.P.A. (IT)
Em virtude do arquivamento publicado na RPI 2531 de 09-07-2019 e considerando ausência de manifestação dentro dos prazos legais, informo que cabe ser mantido o arquivamento do pedido de patente, conforme o disposto no artigo 12, da resolução 113/2013.

(21) BR 11 2014 006680-9 A2 Código 8.11 - Manutenção do Arquivamento
(22) 14/09/2012
(71) SMITH & NEPHEW, INC. (US)
Em virtude do arquivamento publicado na RPI 2531 de 09-07-2019 e considerando ausência de manifestação dentro dos prazos legais, informo que cabe ser mantido o arquivamento do pedido de patente, conforme o disposto no artigo 12, da resolução 113/2013.

(21) BR 11 2014 006757-0 A2 Código 8.11 - Manutenção do Arquivamento

(22) 14/09/2012

(71) SONY CORPORATION (JP)

Em virtude do arquivamento publicado na RPI 2531 de 09-07-2019 e considerando ausência de manifestação dentro dos prazos legais, informo que cabe ser mantido o arquivamento do pedido de patente, conforme o disposto no artigo 12, da resolução 113/2013.

(21) BR 11 2014 006771-6 A2

Código 8.11 - Manutenção do Arquivamento

(22) 14/09/2012

(71) SMITH & NEPHEW, INC. (US)

Em virtude do arquivamento publicado na RPI 2531 de 09-07-2019 e considerando ausência de manifestação dentro dos prazos legais, informo que cabe ser mantido o arquivamento do pedido de patente, conforme o disposto no artigo 12, da resolução 113/2013.

(21) BR 11 2014 007267-1 A2

Código 8.11 - Manutenção do Arquivamento

(22) 17/09/2012

(71) OPRO INTERNATIONAL LIMITED (GB)

Em virtude do arquivamento publicado na RPI 2531 de 09-07-2019 e considerando ausência de manifestação dentro dos prazos legais, informo que cabe ser mantido o arquivamento do pedido de patente, conforme o disposto no artigo 12, da resolução 113/2013.

(21) BR 11 2014 008032-1 A2

Código 8.11 - Manutenção do Arquivamento

(22) 10/08/2012

(71) TAIHO KOGYO CO., LTD. (JP)

Em virtude do arquivamento publicado na RPI 2531 de 09-07-2019 e considerando ausência de manifestação dentro dos prazos legais, informo que cabe ser mantido o arquivamento do pedido de patente, conforme o disposto no artigo 12, da resolução 113/2013.

(21) BR 11 2014 011337-8 A2

Código 8.11 - Manutenção do Arquivamento

(22) 11/09/2012

(71) KABUSHIKI KAISHA TOSHIBA (JP)

Em virtude do arquivamento publicado na RPI 2531 de 09-07-2019 e considerando ausência de manifestação dentro dos prazos legais, informo que cabe ser mantido o arquivamento do pedido de patente, conforme o disposto no artigo 12, da resolução 113/2013.

(21) BR 11 2014 016226-3 A8

Código 8.11 - Manutenção do Arquivamento

(22) 13/09/2012

(71) UNIVERSIDAD DE CONCEPCION (CL)

Em virtude do arquivamento publicado na RPI 2531 de 09-07-2019 e

considerando ausência de manifestação dentro dos prazos legais, informo que cabe ser mantido o arquivamento do pedido de patente, conforme o disposto no artigo 12, da resolução 113/2013.

(21) BR 11 2014 016954-3 A2 Código 8.11 - Manutenção do Arquivamento
(22) 10/01/2013
(71) RE-N TECHNOLOGY APS (DK)
Em virtude do arquivamento publicado na RPI 2531 de 09-07-2019 e considerando ausência de manifestação dentro dos prazos legais, informo que cabe ser mantido o arquivamento do pedido de patente, conforme o disposto no artigo 12, da resolução 113/2013.

(21) BR 11 2015 002086-0 A2 Código 8.11 - Manutenção do Arquivamento
(22) 16/09/2013
(71) BASF SE (DE)
Em virtude do arquivamento publicado na RPI 2531 de 09-07-2019 e considerando ausência de manifestação dentro dos prazos legais, informo que cabe ser mantido o arquivamento do pedido de patente, conforme o disposto no artigo 12, da resolução 113/2013.

(21) BR 11 2015 002665-6 A2 Código 8.11 - Manutenção do Arquivamento
(22) 10/09/2013
(71) HALLIBURTON ENERGY SERVICES, INC. (US)
Em virtude do arquivamento publicado na RPI 2531 de 09-07-2019 e considerando ausência de manifestação dentro dos prazos legais, informo que cabe ser mantido o arquivamento do pedido de patente, conforme o disposto no artigo 12, da resolução 113/2013.

(21) BR 11 2015 002972-8 A2 Código 8.11 - Manutenção do Arquivamento
(22) 10/09/2013
(71) HALLIBURTON ENERGY SERVICES, INC. (US)
Em virtude do arquivamento publicado na RPI 2531 de 09-07-2019 e considerando ausência de manifestação dentro dos prazos legais, informo que cabe ser mantido o arquivamento do pedido de patente, conforme o disposto no artigo 12, da resolução 113/2013.

(21) BR 11 2015 003827-1 A2 Código 8.11 - Manutenção do Arquivamento
(22) 13/09/2012
(71) BOMBARDIER TRANSPORTATION GMBH (DE)
Em virtude do arquivamento publicado na RPI 2531 de 09-07-2019 e considerando ausência de manifestação dentro dos prazos legais, informo que cabe ser mantido o arquivamento do pedido de patente, conforme o disposto no artigo 12, da resolução 113/2013.

(21) BR 11 2015 003938-3 A2	<p>Código 8.11 - Manutenção do Arquivamento (22) 12/09/2013 (71) F. HOFFMANN-LA ROCHE AG (CH) Em virtude do arquivamento publicado na RPI 2531 de 09-07-2019 e considerando ausência de manifestação dentro dos prazos legais, informo que cabe ser mantido o arquivamento do pedido de patente, conforme o disposto no artigo 12, da resolução 113/2013.</p>
(21) BR 11 2015 003967-7 A2	<p>Código 8.11 - Manutenção do Arquivamento (22) 16/09/2013 (71) COMPAGNIE GÉNÉRALE DES ETABLISSEMENTS MICHELIN (FR) Em virtude do arquivamento publicado na RPI 2531 de 09-07-2019 e considerando ausência de manifestação dentro dos prazos legais, informo que cabe ser mantido o arquivamento do pedido de patente, conforme o disposto no artigo 12, da resolução 113/2013.</p>
(21) BR 11 2015 004170-1 A2	<p>Código 8.11 - Manutenção do Arquivamento (22) 13/09/2013 (71) The Procter & Gamble Company (US) Em virtude do arquivamento publicado na RPI 2531 de 09-07-2019 e considerando ausência de manifestação dentro dos prazos legais, informo que cabe ser mantido o arquivamento do pedido de patente, conforme o disposto no artigo 12, da resolução 113/2013.</p>
(21) BR 11 2015 004175-2 A2	<p>Código 8.11 - Manutenção do Arquivamento (22) 13/09/2013 (71) THE GILLETTE COMPANY LLC (US) Em virtude do arquivamento publicado na RPI 2531 de 09-07-2019 e considerando ausência de manifestação dentro dos prazos legais, informo que cabe ser mantido o arquivamento do pedido de patente, conforme o disposto no artigo 12, da resolução 113/2013.</p>
(21) BR 11 2015 004180-9 A2	<p>Código 8.11 - Manutenção do Arquivamento (22) 13/09/2013 (71) THE GILLETTE COMPANY LLC (US) Em virtude do arquivamento publicado na RPI 2531 de 09-07-2019 e considerando ausência de manifestação dentro dos prazos legais, informo que cabe ser mantido o arquivamento do pedido de patente, conforme o disposto no artigo 12, da resolução 113/2013.</p>
(21) BR 11 2015 004259-7 A2	<p>Código 8.11 - Manutenção do Arquivamento (22) 13/09/2013</p>

(71) THE GILLETTE COMPANY LLC (US)

Em virtude do arquivamento publicado na RPI 2531 de 09-07-2019 e considerando ausência de manifestação dentro dos prazos legais, informo que cabe ser mantido o arquivamento do pedido de patente, conforme o disposto no artigo 12, da resolução 113/2013.

(21) BR 11 2015 004261-9 A2

Código 8.11 - Manutenção do Arquivamento

(22) 13/09/2013

(71) THE GILLETTE COMPANY LLC (US)

Em virtude do arquivamento publicado na RPI 2531 de 09-07-2019 e considerando ausência de manifestação dentro dos prazos legais, informo que cabe ser mantido o arquivamento do pedido de patente, conforme o disposto no artigo 12, da resolução 113/2013.

(21) BR 11 2015 004415-8 A2

Código 8.11 - Manutenção do Arquivamento

(22) 13/09/2013

(71) F. HOFFMANN-LA ROCHE AG (CH)

Em virtude do arquivamento publicado na RPI 2531 de 09-07-2019 e considerando ausência de manifestação dentro dos prazos legais, informo que cabe ser mantido o arquivamento do pedido de patente, conforme o disposto no artigo 12, da resolução 113/2013.

(21) BR 11 2015 004720-3 A2

Código 8.11 - Manutenção do Arquivamento

(22) 13/09/2013

(71) BAYER CROPSCIENCE AG (DE)

Em virtude do arquivamento publicado na RPI 2531 de 09-07-2019 e considerando ausência de manifestação dentro dos prazos legais, informo que cabe ser mantido o arquivamento do pedido de patente, conforme o disposto no artigo 12, da resolução 113/2013.

(21) BR 11 2015 004881-1 A2

Código 8.11 - Manutenção do Arquivamento

(22) 10/09/2013

(71) KONINKLIJKE PHILIPS N.V. (NL)

Em virtude do arquivamento publicado na RPI 2531 de 09-07-2019 e considerando ausência de manifestação dentro dos prazos legais, informo que cabe ser mantido o arquivamento do pedido de patente, conforme o disposto no artigo 12, da resolução 113/2013.

(21) BR 11 2015 005072-7 A2

Código 8.11 - Manutenção do Arquivamento

(22) 10/09/2013

(71) KONINKLIJKE PHILIPS N.V. (NL)

Em virtude do arquivamento publicado na RPI 2531 de 09-07-2019 e considerando ausência de manifestação dentro dos prazos legais, informo que

cabe ser mantido o arquivamento do pedido de patente, conforme o disposto no artigo 12, da resolução 113/2013.

(21) BR 11 2015 005127-8 A2

Código 8.11 - Manutenção do Arquivamento

(22) 11/09/2013

(71) VALLOUREC OIL AND GAS FRANCE (FR) ; NIPPON STEEL & SUMITOMO METAL CORPORATION (JP)

Em virtude do arquivamento publicado na RPI 2531 de 09-07-2019 e considerando ausência de manifestação dentro dos prazos legais, informo que cabe ser mantido o arquivamento do pedido de patente, conforme o disposto no artigo 12, da resolução 113/2013.

(21) BR 11 2015 005186-3 A2

Código 8.11 - Manutenção do Arquivamento

(22) 10/09/2013

(71) F. HOFFMANN-LA ROCHE AG (CH)

Em virtude do arquivamento publicado na RPI 2531 de 09-07-2019 e considerando ausência de manifestação dentro dos prazos legais, informo que cabe ser mantido o arquivamento do pedido de patente, conforme o disposto no artigo 12, da resolução 113/2013.

(21) BR 11 2015 005301-7 A2

Código 8.11 - Manutenção do Arquivamento

(22) 13/09/2013

(71) Klox Technologies Inc. (CA)

Em virtude do arquivamento publicado na RPI 2531 de 09-07-2019 e considerando ausência de manifestação dentro dos prazos legais, informo que cabe ser mantido o arquivamento do pedido de patente, conforme o disposto no artigo 12, da resolução 113/2013.

(21) BR 11 2015 005404-8 A2

Código 8.11 - Manutenção do Arquivamento

(22) 11/09/2013

(71) DR. REDDY'S LABORATORIES LTD. (IN)

Em virtude do arquivamento publicado na RPI 2531 de 09-07-2019 e considerando ausência de manifestação dentro dos prazos legais, informo que cabe ser mantido o arquivamento do pedido de patente, conforme o disposto no artigo 12, da resolução 113/2013.

(21) BR 11 2015 005425-0 A2

Código 8.11 - Manutenção do Arquivamento

(22) 11/09/2013

(71) VALLOUREC OIL AND GAS FRANCE (FR) ; NIPPON STEEL & SUMITOMO METAL CORPORATION (JP)

Em virtude do arquivamento publicado na RPI 2531 de 09-07-2019 e considerando ausência de manifestação dentro dos prazos legais, informo que cabe ser mantido o arquivamento do pedido de patente, conforme o disposto no

artigo 12, da resolução 113/2013.

(21) BR 11 2015 005463-3 A2 Código 8.11 - Manutenção do Arquivamento
(22) 10/09/2013
(71) MILLIKEN & COMPANY (US)
Em virtude do arquivamento publicado na RPI 2531 de 09-07-2019 e considerando ausência de manifestação dentro dos prazos legais, informo que cabe ser mantido o arquivamento do pedido de patente, conforme o disposto no artigo 12, da resolução 113/2013.

(21) BR 11 2015 005472-2 A2 Código 8.11 - Manutenção do Arquivamento
(22) 12/09/2013
(71) ROBERT BOSCH GMBH (DE)
Em virtude do arquivamento publicado na RPI 2531 de 09-07-2019 e considerando ausência de manifestação dentro dos prazos legais, informo que cabe ser mantido o arquivamento do pedido de patente, conforme o disposto no artigo 12, da resolução 113/2013.

(21) BR 11 2015 005473-0 A2 Código 8.11 - Manutenção do Arquivamento
(22) 12/09/2013
(71) THALES DEUTSCHLAND GMBH (DE)
Em virtude do arquivamento publicado na RPI 2531 de 09-07-2019 e considerando ausência de manifestação dentro dos prazos legais, informo que cabe ser mantido o arquivamento do pedido de patente, conforme o disposto no artigo 12, da resolução 113/2013.

(21) BR 11 2015 005516-8 A2 Código 8.11 - Manutenção do Arquivamento
(22) 14/09/2012
(71) Halliburton Energy Services, Inc. (US)
Em virtude do arquivamento publicado na RPI 2531 de 09-07-2019 e considerando ausência de manifestação dentro dos prazos legais, informo que cabe ser mantido o arquivamento do pedido de patente, conforme o disposto no artigo 12, da resolução 113/2013.

(21) BR 11 2015 005540-0 A2 Código 8.11 - Manutenção do Arquivamento
(22) 12/09/2013
(71) TRANE INTERNATIONAL INC (US)
Em virtude do arquivamento publicado na RPI 2531 de 09-07-2019 e considerando ausência de manifestação dentro dos prazos legais, informo que cabe ser mantido o arquivamento do pedido de patente, conforme o disposto no artigo 12, da resolução 113/2013.

(21) BR 11 2015 005555-9 A2 Código 8.11 - Manutenção do Arquivamento

(22) 12/09/2012

(71) FMC TECHNOLOGIES, INC (US)

Em virtude do arquivamento publicado na RPI 2531 de 09-07-2019 e considerando ausência de manifestação dentro dos prazos legais, informo que cabe ser mantido o arquivamento do pedido de patente, conforme o disposto no artigo 12, da resolução 113/2013.

(21) BR 11 2015 005560-5 A2

Código 8.11 - Manutenção do Arquivamento

(22) 16/09/2013

(71) SANOFI (FR)

Em virtude do arquivamento publicado na RPI 2531 de 09-07-2019 e considerando ausência de manifestação dentro dos prazos legais, informo que cabe ser mantido o arquivamento do pedido de patente, conforme o disposto no artigo 12, da resolução 113/2013.

(21) BR 11 2015 005648-2 A2

Código 8.11 - Manutenção do Arquivamento

(22) 10/09/2013

(71) MICROTURBO (FR)

Em virtude do arquivamento publicado na RPI 2531 de 09-07-2019 e considerando ausência de manifestação dentro dos prazos legais, informo que cabe ser mantido o arquivamento do pedido de patente, conforme o disposto no artigo 12, da resolução 113/2013.

(21) BR 11 2015 005743-8 A2

Código 8.11 - Manutenção do Arquivamento

(22) 13/09/2013

(71) ABBVIE DEUTSCHLAND GMBH & CO. KG (DE) ; ABBVIE INC. (US)

Em virtude do arquivamento publicado na RPI 2531 de 09-07-2019 e considerando ausência de manifestação dentro dos prazos legais, informo que cabe ser mantido o arquivamento do pedido de patente, conforme o disposto no artigo 12, da resolução 113/2013.

(21) BR 11 2015 005802-7 A2

Código 8.11 - Manutenção do Arquivamento

(22) 16/09/2013

(71) HOFFMAN ENCLOSURES, INC. (US)

Em virtude do arquivamento publicado na RPI 2531 de 09-07-2019 e considerando ausência de manifestação dentro dos prazos legais, informo que cabe ser mantido o arquivamento do pedido de patente, conforme o disposto no artigo 12, da resolução 113/2013.

(21) BR 11 2015 005864-7 A2

Código 8.11 - Manutenção do Arquivamento

(22) 10/09/2013

(71) TAE HOON AHN (KR)

Em virtude do arquivamento publicado na RPI 2531 de 09-07-2019 e

considerando ausência de manifestação dentro dos prazos legais, informo que cabe ser mantido o arquivamento do pedido de patente, conforme o disposto no artigo 12, da resolução 113/2013.

(21) BR 11 2015 005876-0 A2 Código 8.11 - Manutenção do Arquivamento
(22) 16/09/2013
(71) MCNEIL-PPC, INC. (US)
Em virtude do arquivamento publicado na RPI 2531 de 09-07-2019 e considerando ausência de manifestação dentro dos prazos legais, informo que cabe ser mantido o arquivamento do pedido de patente, conforme o disposto no artigo 12, da resolução 113/2013.

(21) BR 11 2015 005916-3 A2 Código 8.11 - Manutenção do Arquivamento
(22) 16/09/2013
(71) BASF SE (DE)
Em virtude do arquivamento publicado na RPI 2531 de 09-07-2019 e considerando ausência de manifestação dentro dos prazos legais, informo que cabe ser mantido o arquivamento do pedido de patente, conforme o disposto no artigo 12, da resolução 113/2013.

(21) BR 11 2015 006044-7 A2 Código 8.11 - Manutenção do Arquivamento
(22) 16/09/2013
(71) 3M INNOVATIVE PROPERTIES COMPANY (US)
Em virtude do arquivamento publicado na RPI 2531 de 09-07-2019 e considerando ausência de manifestação dentro dos prazos legais, informo que cabe ser mantido o arquivamento do pedido de patente, conforme o disposto no artigo 12, da resolução 113/2013.

(21) BR 11 2015 006065-0 A2 Código 8.11 - Manutenção do Arquivamento
(22) 13/09/2013
(71) SEIKO EPSON CORPORATION (JP)
Em virtude do arquivamento publicado na RPI 2531 de 09-07-2019 e considerando ausência de manifestação dentro dos prazos legais, informo que cabe ser mantido o arquivamento do pedido de patente, conforme o disposto no artigo 12, da resolução 113/2013.

(21) BR 11 2015 006192-3 A2 Código 8.11 - Manutenção do Arquivamento
(22) 10/09/2013
(71) MICRO MOTION, INC. (US)
Em virtude do arquivamento publicado na RPI 2531 de 09-07-2019 e considerando ausência de manifestação dentro dos prazos legais, informo que cabe ser mantido o arquivamento do pedido de patente, conforme o disposto no artigo 12, da resolução 113/2013.

(21) BR 11 2015 006630-5 A2	<p>Código 8.11 - Manutenção do Arquivamento (22) 12/09/2013 (71) DOW GLOBAL TECHNOLOGIES LLC (US) Em virtude do arquivamento publicado na RPI 2531 de 09-07-2019 e considerando ausência de manifestação dentro dos prazos legais, informo que cabe ser mantido o arquivamento do pedido de patente, conforme o disposto no artigo 12, da resolução 113/2013.</p>
(21) BR 11 2015 006709-3 A2	<p>Código 8.11 - Manutenção do Arquivamento (22) 10/09/2013 (71) SIEMENS AKTIENGESELLSCHAFT (DE) Em virtude do arquivamento publicado na RPI 2531 de 09-07-2019 e considerando ausência de manifestação dentro dos prazos legais, informo que cabe ser mantido o arquivamento do pedido de patente, conforme o disposto no artigo 12, da resolução 113/2013.</p>
(21) BR 11 2015 006764-6 A2	<p>Código 8.11 - Manutenção do Arquivamento (22) 16/09/2013 (71) GENERAL ELECTRIC COMPANY (US) Em virtude do arquivamento publicado na RPI 2531 de 09-07-2019 e considerando ausência de manifestação dentro dos prazos legais, informo que cabe ser mantido o arquivamento do pedido de patente, conforme o disposto no artigo 12, da resolução 113/2013.</p>
(21) BR 11 2015 006912-6 A2	<p>Código 8.11 - Manutenção do Arquivamento (22) 12/09/2013 (71) DOW GLOBAL TECHNOLOGIES LLC (US) Em virtude do arquivamento publicado na RPI 2531 de 09-07-2019 e considerando ausência de manifestação dentro dos prazos legais, informo que cabe ser mantido o arquivamento do pedido de patente, conforme o disposto no artigo 12, da resolução 113/2013.</p>
(21) BR 11 2015 006914-2 A2	<p>Código 8.11 - Manutenção do Arquivamento (22) 12/09/2013 (71) DOW GLOBAL TECHNOLOGIES LLC (US) Em virtude do arquivamento publicado na RPI 2531 de 09-07-2019 e considerando ausência de manifestação dentro dos prazos legais, informo que cabe ser mantido o arquivamento do pedido de patente, conforme o disposto no artigo 12, da resolução 113/2013.</p>
(21) BR 11 2015 007924-5 A2	<p>Código 8.11 - Manutenção do Arquivamento (22) 13/09/2013</p>

(71) NAGRAID S.A. (CH)

Em virtude do arquivamento publicado na RPI 2531 de 09-07-2019 e considerando ausência de manifestação dentro dos prazos legais, informo que cabe ser mantido o arquivamento do pedido de patente, conforme o disposto no artigo 12, da resolução 113/2013.

(21) BR 11 2015 008033-2 A2

Código 8.11 - Manutenção do Arquivamento

(22) 13/09/2013

(71) NAGRAID S.A. (CH)

Em virtude do arquivamento publicado na RPI 2531 de 09-07-2019 e considerando ausência de manifestação dentro dos prazos legais, informo que cabe ser mantido o arquivamento do pedido de patente, conforme o disposto no artigo 12, da resolução 113/2013.

(21) BR 11 2015 009077-0 A2

Código 8.11 - Manutenção do Arquivamento

(22) 12/09/2013

(71) KONINKLIJKE PHILIPS N.V. (NL)

Em virtude do arquivamento publicado na RPI 2531 de 09-07-2019 e considerando ausência de manifestação dentro dos prazos legais, informo que cabe ser mantido o arquivamento do pedido de patente, conforme o disposto no artigo 12, da resolução 113/2013.

(21) BR 11 2015 010638-2 A2

Código 8.11 - Manutenção do Arquivamento

(22) 16/09/2013

(71) SIEMENS AKTIENGESELLSCHAFT (DE)

Em virtude do arquivamento publicado na RPI 2531 de 09-07-2019 e considerando ausência de manifestação dentro dos prazos legais, informo que cabe ser mantido o arquivamento do pedido de patente, conforme o disposto no artigo 12, da resolução 113/2013.

(21) BR 11 2016 004576-9 A2

Código 8.11 - Manutenção do Arquivamento

(22) 12/09/2014

(71) MICROSOFT TECHNOLOGY LICENSING, LLC (US)

Em virtude do arquivamento publicado na RPI 2531 de 09-07-2019 e considerando ausência de manifestação dentro dos prazos legais, informo que cabe ser mantido o arquivamento do pedido de patente, conforme o disposto no artigo 12, da resolução 113/2013.

(21) BR 11 2016 004727-3 A2

Código 8.11 - Manutenção do Arquivamento

(22) 11/09/2013

(71) BRISTOL-MYERS SQUIBB COMPANY (US)

Em virtude do arquivamento publicado na RPI 2531 de 09-07-2019 e considerando ausência de manifestação dentro dos prazos legais, informo que

cabe ser mantido o arquivamento do pedido de patente, conforme o disposto no artigo 12, da resolução 113/2013.

(21) BR 11 2016 005331-1 A2 Código 8.11 - Manutenção do Arquivamento
(22) 12/09/2014
(71) BIAL - PORTELA & C.A., S.A. (PT)
Em virtude do arquivamento publicado na RPI 2531 de 09-07-2019 e considerando ausência de manifestação dentro dos prazos legais, informo que cabe ser mantido o arquivamento do pedido de patente, conforme o disposto no artigo 12, da resolução 113/2013.

(21) BR 11 2016 005422-9 A2 Código 8.11 - Manutenção do Arquivamento
(22) 10/09/2014
(71) F. HOFFMANN-LA ROCHE AG (CH)
Em virtude do arquivamento publicado na RPI 2531 de 09-07-2019 e considerando ausência de manifestação dentro dos prazos legais, informo que cabe ser mantido o arquivamento do pedido de patente, conforme o disposto no artigo 12, da resolução 113/2013.

(21) BR 11 2016 005477-6 A2 Código 8.11 - Manutenção do Arquivamento
(22) 12/09/2014
(71) SOYEON PARK (KR)
Em virtude do arquivamento publicado na RPI 2531 de 09-07-2019 e considerando ausência de manifestação dentro dos prazos legais, informo que cabe ser mantido o arquivamento do pedido de patente, conforme o disposto no artigo 12, da resolução 113/2013.

(21) BR 11 2016 005506-3 A2 Código 8.11 - Manutenção do Arquivamento
(22) 12/09/2014
(71) VISCON B.V. (NL)
Em virtude do arquivamento publicado na RPI 2531 de 09-07-2019 e considerando ausência de manifestação dentro dos prazos legais, informo que cabe ser mantido o arquivamento do pedido de patente, conforme o disposto no artigo 12, da resolução 113/2013.

(21) BR 11 2016 005520-9 A2 Código 8.11 - Manutenção do Arquivamento
(22) 10/09/2014
(71) HUAWEI TECHNOLOGIES CO., LTD. (CN)
Em virtude do arquivamento publicado na RPI 2531 de 09-07-2019 e considerando ausência de manifestação dentro dos prazos legais, informo que cabe ser mantido o arquivamento do pedido de patente, conforme o disposto no artigo 12, da resolução 113/2013.

(21) BR 11 2016 005523-3 A2	<p>Código 8.11 - Manutenção do Arquivamento (22) 11/09/2014 (71) TE CONNECTIVITY CORPORATION (US) Em virtude do arquivamento publicado na RPI 2531 de 09-07-2019 e considerando ausência de manifestação dentro dos prazos legais, informo que cabe ser mantido o arquivamento do pedido de patente, conforme o disposto no artigo 12, da resolução 113/2013.</p>
(21) BR 11 2016 005524-1 A2	<p>Código 8.11 - Manutenção do Arquivamento (22) 11/09/2014 (71) LABORATORIOS DEL DR. ESTEVE, S.A. (ES) Em virtude do arquivamento publicado na RPI 2531 de 09-07-2019 e considerando ausência de manifestação dentro dos prazos legais, informo que cabe ser mantido o arquivamento do pedido de patente, conforme o disposto no artigo 12, da resolução 113/2013.</p>
(21) BR 11 2016 005526-8 A2	<p>Código 8.11 - Manutenção do Arquivamento (22) 12/09/2014 (71) HALOZYME, INC. (US) Em virtude do arquivamento publicado na RPI 2531 de 09-07-2019 e considerando ausência de manifestação dentro dos prazos legais, informo que cabe ser mantido o arquivamento do pedido de patente, conforme o disposto no artigo 12, da resolução 113/2013.</p>
(21) BR 11 2016 005541-1 A2	<p>Código 8.11 - Manutenção do Arquivamento (22) 10/09/2014 (71) PIONEER HI-BRED INTERNATIONAL, INC. (US) ; E.I. DUPONT DE NEMOURS AND COMPANY (US) Em virtude do arquivamento publicado na RPI 2531 de 09-07-2019 e considerando ausência de manifestação dentro dos prazos legais, informo que cabe ser mantido o arquivamento do pedido de patente, conforme o disposto no artigo 12, da resolução 113/2013.</p>
(21) BR 11 2016 005573-0 A2	<p>Código 8.11 - Manutenção do Arquivamento (22) 10/09/2014 (71) ABBVIE INC. (US) Em virtude do arquivamento publicado na RPI 2531 de 09-07-2019 e considerando ausência de manifestação dentro dos prazos legais, informo que cabe ser mantido o arquivamento do pedido de patente, conforme o disposto no artigo 12, da resolução 113/2013.</p>
(21) BR 11 2016 005602-7 A2	<p>Código 8.11 - Manutenção do Arquivamento (22) 15/09/2014</p>

(71) QUALCOMM INCORPORATED (US)

Em virtude do arquivamento publicado na RPI 2531 de 09-07-2019 e considerando ausência de manifestação dentro dos prazos legais, informo que cabe ser mantido o arquivamento do pedido de patente, conforme o disposto no artigo 12, da resolução 113/2013.

(21) BR 11 2016 005655-8 A2

Código 8.11 - Manutenção do Arquivamento

(22) 15/09/2014

(71) LIFE TECHNOLOGIES CORPORATION (US)

Em virtude do arquivamento publicado na RPI 2531 de 09-07-2019 e considerando ausência de manifestação dentro dos prazos legais, informo que cabe ser mantido o arquivamento do pedido de patente, conforme o disposto no artigo 12, da resolução 113/2013.

(21) BR 11 2016 005805-4 A2

Código 8.11 - Manutenção do Arquivamento

(22) 16/09/2014

(71) The Procter & Gamble Company (US)

Em virtude do arquivamento publicado na RPI 2531 de 09-07-2019 e considerando ausência de manifestação dentro dos prazos legais, informo que cabe ser mantido o arquivamento do pedido de patente, conforme o disposto no artigo 12, da resolução 113/2013.

(21) BR 11 2016 005868-2 A2

Código 8.11 - Manutenção do Arquivamento

(22) 16/09/2014

(71) QUALCOMM INCORPORATED (US)

Em virtude do arquivamento publicado na RPI 2531 de 09-07-2019 e considerando ausência de manifestação dentro dos prazos legais, informo que cabe ser mantido o arquivamento do pedido de patente, conforme o disposto no artigo 12, da resolução 113/2013.

(21) BR 11 2016 005889-5 A2

Código 8.11 - Manutenção do Arquivamento

(22) 16/09/2014

(71) WABTEC HOLDING CORP. (US)

Em virtude do arquivamento publicado na RPI 2531 de 09-07-2019 e considerando ausência de manifestação dentro dos prazos legais, informo que cabe ser mantido o arquivamento do pedido de patente, conforme o disposto no artigo 12, da resolução 113/2013.

(21) BR 11 2016 006166-7 A2

Código 8.11 - Manutenção do Arquivamento

(22) 16/09/2014

(71) REXAM BEVERAGE CAN EUROPE LIMITED (GB)

Em virtude do arquivamento publicado na RPI 2531 de 09-07-2019 e considerando ausência de manifestação dentro dos prazos legais, informo que

cabe ser mantido o arquivamento do pedido de patente, conforme o disposto no artigo 12, da resolução 113/2013.

(21) BR 11 2016 006405-4 A2 Código 8.11 - Manutenção do Arquivamento
(22) 12/09/2014
(71) SIEMENS AKTIENGESELLSCHAFT (DE)
Em virtude do arquivamento publicado na RPI 2531 de 09-07-2019 e considerando ausência de manifestação dentro dos prazos legais, informo que cabe ser mantido o arquivamento do pedido de patente, conforme o disposto no artigo 12, da resolução 113/2013.

(21) BR 11 2016 006422-4 A2 Código 8.11 - Manutenção do Arquivamento
(22) 16/09/2014
(71) BRIDGESTONE AMERICAS TIRE OPERATIONS, LLC (US)
Em virtude do arquivamento publicado na RPI 2531 de 09-07-2019 e considerando ausência de manifestação dentro dos prazos legais, informo que cabe ser mantido o arquivamento do pedido de patente, conforme o disposto no artigo 12, da resolução 113/2013.

(21) BR 11 2016 006503-4 A2 Código 8.11 - Manutenção do Arquivamento
(22) 12/09/2014
(71) 3M INNOVATIVE PROPERTIES COMPANY (US)
Em virtude do arquivamento publicado na RPI 2531 de 09-07-2019 e considerando ausência de manifestação dentro dos prazos legais, informo que cabe ser mantido o arquivamento do pedido de patente, conforme o disposto no artigo 12, da resolução 113/2013.

(21) BR 11 2016 009431-0 A2 Código 8.11 - Manutenção do Arquivamento
(22) 15/09/2014
(71) QUALCOMM INCORPORATED (US)
Em virtude do arquivamento publicado na RPI 2531 de 09-07-2019 e considerando ausência de manifestação dentro dos prazos legais, informo que cabe ser mantido o arquivamento do pedido de patente, conforme o disposto no artigo 12, da resolução 113/2013.

(21) BR 11 2016 014546-1 A2 Código 8.11 - Manutenção do Arquivamento
(22) 12/09/2014
(71) SHELL INTERNATIONALE RESEARCH MAATSCHAPPIJ B.V. (NL)
Em virtude do arquivamento publicado na RPI 2531 de 09-07-2019 e considerando ausência de manifestação dentro dos prazos legais, informo que cabe ser mantido o arquivamento do pedido de patente, conforme o disposto no artigo 12, da resolução 113/2013.

(21) BR 11 2016 023677-7 A2	<p>Código 8.11 - Manutenção do Arquivamento (22) 11/09/2014 (71) WRIGHT MEDICAL TECHNOLOGY, INC. (US) Em virtude do arquivamento publicado na RPI 2531 de 09-07-2019 e considerando ausência de manifestação dentro dos prazos legais, informo que cabe ser mantido o arquivamento do pedido de patente, conforme o disposto no artigo 12, da resolução 113/2013.</p>
(21) BR 11 2016 026967-5 A2	<p>Código 8.11 - Manutenção do Arquivamento (22) 11/09/2014 (71) FLOWTECH CO., LTD (KR) ; JAE GU YANG (KR) Em virtude do arquivamento publicado na RPI 2531 de 09-07-2019 e considerando ausência de manifestação dentro dos prazos legais, informo que cabe ser mantido o arquivamento do pedido de patente, conforme o disposto no artigo 12, da resolução 113/2013.</p>
(21) BR 11 2017 004854-0 A2	<p>Código 8.11 - Manutenção do Arquivamento (22) 10/09/2015 (71) SAFRAN CERAMICS (FR) Em virtude do arquivamento publicado na RPI 2531 de 09-07-2019 e considerando ausência de manifestação dentro dos prazos legais, informo que cabe ser mantido o arquivamento do pedido de patente, conforme o disposto no artigo 12, da resolução 113/2013.</p>
(21) BR 11 2017 021196-3 A2	<p>Código 8.11 - Manutenção do Arquivamento (22) 22/07/2016 (71) RENOLIT GOR S.P.A. (IT) Em virtude do arquivamento publicado na RPI 2531 de 09-07-2019 e considerando ausência de manifestação dentro dos prazos legais, informo que cabe ser mantido o arquivamento do pedido de patente, conforme o disposto no artigo 12, da resolução 113/2013.</p>
(21) BR 13 2013 033859-0 E2	<p>Código 8.11 - Manutenção do Arquivamento (22) 30/12/2013 (61) PI 0306301-1 11/09/2003 (71) CENTRE NATIONAL DE LA RECHERCHE SCIENTIFIQUE (FR) ; HERAKLES (FR) Em virtude do arquivamento publicado na RPI 2531 de 09-07-2019 e considerando ausência de manifestação dentro dos prazos legais, informo que cabe ser mantido o arquivamento do certificado de adição, conforme o disposto no artigo 12, da resolução 113/2013.</p>
(21) BR 20 2013 006061-0 U2	<p>Código 8.11 - Manutenção do Arquivamento</p>

(22) 14/03/2013

(71) LUIS FERNANDO GABRIEL DE PAULA (BR/SP)

Em virtude do arquivamento publicado na RPI 2531 de 09-07-2019 e considerando ausência de manifestação dentro dos prazos legais, informo que cabe ser mantido o arquivamento do pedido de patente, conforme o disposto no artigo 12, da resolução 113/2013.

(21) BR 20 2014 022404-7 U2

Código 8.11 - Manutenção do Arquivamento

(22) 10/09/2014

(71) PAPAIZ - UDINESE METAIS INDÚSTRIA E COMERCIO LTDA. (BR/SP)

Em virtude do arquivamento publicado na RPI 2531 de 09-07-2019 e considerando ausência de manifestação dentro dos prazos legais, informo que cabe ser mantido o arquivamento do pedido de patente, conforme o disposto no artigo 12, da resolução 113/2013.

(21) BR 20 2014 022876-0 U2

Código 8.11 - Manutenção do Arquivamento

(22) 16/09/2014

(71) GUSTAVO AGUSTINI ORATI (BR/SP)

Em virtude do arquivamento publicado na RPI 2531 de 09-07-2019 e considerando ausência de manifestação dentro dos prazos legais, informo que cabe ser mantido o arquivamento do pedido de patente, conforme o disposto no artigo 12, da resolução 113/2013.

(21) BR 20 2014 022896-4 U8

Código 8.11 - Manutenção do Arquivamento

(22) 16/09/2014

(71) ALBERTO AVETTI (BR/RS)

Em virtude do arquivamento publicado na RPI 2531 de 09-07-2019 e considerando ausência de manifestação dentro dos prazos legais, informo que cabe ser mantido o arquivamento do pedido de patente, conforme o disposto no artigo 12, da resolução 113/2013.

(21) BR 20 2014 022954-5 U2

Código 8.11 - Manutenção do Arquivamento

(22) 16/09/2014

(71) ERNESTO DIONISIO DE CARVALHO (BR/SP)

Em virtude do arquivamento publicado na RPI 2531 de 09-07-2019 e considerando ausência de manifestação dentro dos prazos legais, informo que cabe ser mantido o arquivamento do pedido de patente, conforme o disposto no artigo 12, da resolução 113/2013.

(21) BR 20 2014 022969-3 U2

Código 8.11 - Manutenção do Arquivamento

(22) 16/09/2014

(71) Marcos Gois Basques (BR/SP)

Em virtude do arquivamento publicado na RPI 2531 de 09-07-2019 e

considerando ausência de manifestação dentro dos prazos legais, informo que cabe ser mantido o arquivamento do pedido de patente, conforme o disposto no artigo 12, da resolução 113/2013.

-
- (21) BR 20 2015 022339-6 U2** Código 8.11 - Manutenção do Arquivamento
(22) 10/09/2015
(71) ISOMAF TECNOLOGIA EM EPS LTDA - EPP (BR/RS)
Em virtude do arquivamento publicado na RPI 2531 de 09-07-2019 e considerando ausência de manifestação dentro dos prazos legais, informo que cabe ser mantido o arquivamento do pedido de patente, conforme o disposto no artigo 12, da resolução 113/2013.
-
- (21) BR 20 2015 022648-4 U2** Código 8.11 - Manutenção do Arquivamento
(22) 11/09/2015
(71) DANIEL MESSIAS DA SILVA LIMA (BR/SP) ; ANDREIA CRISTINA LINS (BR/SP)
Em virtude do arquivamento publicado na RPI 2531 de 09-07-2019 e considerando ausência de manifestação dentro dos prazos legais, informo que cabe ser mantido o arquivamento do pedido de patente, conforme o disposto no artigo 12, da resolução 113/2013.
-
- (21) BR 20 2015 023061-9 U2** Código 8.11 - Manutenção do Arquivamento
(22) 14/09/2015
(71) AMAURY RODRIGUES DA COSTA (BR)
Em virtude do arquivamento publicado na RPI 2531 de 09-07-2019 e considerando ausência de manifestação dentro dos prazos legais, informo que cabe ser mantido o arquivamento do pedido de patente, conforme o disposto no artigo 12, da resolução 113/2013.
-
- (21) BR 20 2015 023561-0 U2** Código 8.11 - Manutenção do Arquivamento
(22) 15/09/2015
(71) JOSÉ CLÁUDIO DE ALMEIDA BARROS (BR/MG) ; EFSTRATIOS FRANZ FRYGOUDAKIS (BR/MG)
Em virtude do arquivamento publicado na RPI 2531 de 09-07-2019 e considerando ausência de manifestação dentro dos prazos legais, informo que cabe ser mantido o arquivamento do pedido de patente, conforme o disposto no artigo 12, da resolução 113/2013.
-
- (21) BR 20 2015 023563-7 U2** Código 8.11 - Manutenção do Arquivamento
(22) 15/09/2015
(71) TOPEMA COZINHAS PROFISSIONAIS INDÚSTRIA E COMÉRCIO LTDA. (BR/SP)
Em virtude do arquivamento publicado na RPI 2531 de 09-07-2019 e

considerando ausência de manifestação dentro dos prazos legais, informo que cabe ser mantido o arquivamento do pedido de patente, conforme o disposto no artigo 12, da resolução 113/2013.

-
- (21) BR 20 2015 023824-5 U2** Código 8.11 - Manutenção do Arquivamento
(22) 16/09/2015
(71) JULIANA SOBREIRA MAGALHÃES FERREIRA (BR)
Em virtude do arquivamento publicado na RPI 2531 de 09-07-2019 e considerando ausência de manifestação dentro dos prazos legais, informo que cabe ser mantido o arquivamento do pedido de patente, conforme o disposto no artigo 12, da resolução 113/2013.
-
- (21) BR 20 2016 012068-9 U2** Código 8.11 - Manutenção do Arquivamento
(22) 27/05/2016
(71) GRK INDÚSTRIA E COMÉRCIO DE EQUIPAMENTO PARA GINÁSTICA LTDA (BR/SP)
Em virtude do arquivamento publicado na RPI 2531 de 09-07-2019 e considerando ausência de manifestação dentro dos prazos legais, informo que cabe ser mantido o arquivamento do pedido de patente, conforme o disposto no artigo 12, da resolução 113/2013.
-
- (21) BR 20 2016 012251-7 U2** Código 8.11 - Manutenção do Arquivamento
(22) 30/05/2016
(71) JOVENIL LIMA DE OLIVEIRA (BR/PR)
Em virtude do arquivamento publicado na RPI 2531 de 09-07-2019 e considerando ausência de manifestação dentro dos prazos legais, informo que cabe ser mantido o arquivamento do pedido de patente, conforme o disposto no artigo 12, da resolução 113/2013.
-
- (21) BR 20 2016 014417-0 U2** Código 8.11 - Manutenção do Arquivamento
(22) 19/06/2016
(71) CROACIA MOVIMENTACAO DE CARGAS EIRELI ME (BR/PR)
Em virtude do arquivamento publicado na RPI 2531 de 09-07-2019 e considerando ausência de manifestação dentro dos prazos legais, informo que cabe ser mantido o arquivamento do pedido de patente, conforme o disposto no artigo 12, da resolução 113/2013.
-
- (21) BR 20 2016 014457-0 U2** Código 8.11 - Manutenção do Arquivamento
(22) 20/06/2016
(71) EUCLIDES LONGHI (BR/RS)
Em virtude do arquivamento publicado na RPI 2531 de 09-07-2019 e considerando ausência de manifestação dentro dos prazos legais, informo que cabe ser mantido o arquivamento do pedido de patente, conforme o disposto no

artigo 12, da resolução 113/2013.

(21) BR 20 2016 015266-1 U2 Código 8.11 - Manutenção do Arquivamento
(22) 20/06/2016
(71) SANDRO IVALCIO ROCHA (BR/SC)
Em virtude do arquivamento publicado na RPI 2531 de 09-07-2019 e considerando ausência de manifestação dentro dos prazos legais, informo que cabe ser mantido o arquivamento do pedido de patente, conforme o disposto no artigo 12, da resolução 113/2013.

(21) BR 20 2016 016764-2 U2 Código 8.11 - Manutenção do Arquivamento
(22) 20/07/2016
(71) BEERKG INDÚSTRIA E COMÉRCIO LTDA - ME (BR/PR)
Em virtude do arquivamento publicado na RPI 2531 de 09-07-2019 e considerando ausência de manifestação dentro dos prazos legais, informo que cabe ser mantido o arquivamento do pedido de patente, conforme o disposto no artigo 12, da resolução 113/2013.

(21) PI 0113822-7 A2 Código 8.11 - Manutenção do Arquivamento
(22) 12/09/2001
(71) Smithkline Beecham Biologicals S.A (BE)
Em virtude do arquivamento publicado na RPI 2531 de 09-07-2019 e considerando ausência de manifestação dentro dos prazos legais, informo que cabe ser mantido o arquivamento do pedido de patente, conforme o disposto no artigo 12, da resolução 113/2013.

(21) PI 0405770-8 A2 Código 8.11 - Manutenção do Arquivamento
(22) 14/09/2004
(71) Honda Motor CO. LTD. (JP)
Em virtude do arquivamento publicado na RPI 2531 de 09-07-2019 e considerando ausência de manifestação dentro dos prazos legais, informo que cabe ser mantido o arquivamento do pedido de patente, conforme o disposto no artigo 12, da resolução 113/2013.

(21) PI 0414345-0 A2 Código 8.11 - Manutenção do Arquivamento
(22) 13/09/2004
(71) Bodymedia, Inc. (US)
Em virtude do arquivamento publicado na RPI 2531 de 09-07-2019 e considerando ausência de manifestação dentro dos prazos legais, informo que cabe ser mantido o arquivamento do pedido de patente, conforme o disposto no artigo 12, da resolução 113/2013.

(21) PI 0504337-9 A2 Código 8.11 - Manutenção do Arquivamento

(22) 16/09/2005

(71) Elivent S.r.l. (IT)

Em virtude do arquivamento publicado na RPI 2531 de 09-07-2019 e considerando ausência de manifestação dentro dos prazos legais, informo que cabe ser mantido o arquivamento do pedido de patente, conforme o disposto no artigo 12, da resolução 113/2013.

(21) PI 0604071-3 A2

Código 8.11 - Manutenção do Arquivamento

(22) 15/09/2006

(71) Luis Fernando Monsalve Contreras (CL) ; Felipe Monsalve Monsalve (CL)

Em virtude do arquivamento publicado na RPI 2531 de 09-07-2019 e considerando ausência de manifestação dentro dos prazos legais, informo que cabe ser mantido o arquivamento do pedido de patente, conforme o disposto no artigo 12, da resolução 113/2013.

(21) PI 0616068-9 A2

Código 8.11 - Manutenção do Arquivamento

(22) 14/09/2006

(71) SOLVAY CHEMICALS INC. (US)

Em virtude do arquivamento publicado na RPI 2531 de 09-07-2019 e considerando ausência de manifestação dentro dos prazos legais, informo que cabe ser mantido o arquivamento do pedido de patente, conforme o disposto no artigo 12, da resolução 113/2013.

(21) PI 0703501-2 A2

Código 8.11 - Manutenção do Arquivamento

(22) 12/09/2007

(71) RIEKE CORPORATION (US)

Em virtude do arquivamento publicado na RPI 2531 de 09-07-2019 e considerando ausência de manifestação dentro dos prazos legais, informo que cabe ser mantido o arquivamento do pedido de patente, conforme o disposto no artigo 12, da resolução 113/2013.

(21) PI 0716732-6 A2

Código 8.11 - Manutenção do Arquivamento

(22) 10/09/2007

(71) Qualcomm Incorporated (US)

Em virtude do arquivamento publicado na RPI 2531 de 09-07-2019 e considerando ausência de manifestação dentro dos prazos legais, informo que cabe ser mantido o arquivamento do pedido de patente, conforme o disposto no artigo 12, da resolução 113/2013.

(21) PI 0716785-7 A2

Código 8.11 - Manutenção do Arquivamento

(22) 11/09/2007

(71) The Trustees Of Dartmouth College (US)

Em virtude do arquivamento publicado na RPI 2531 de 09-07-2019 e

considerando ausência de manifestação dentro dos prazos legais, informo que cabe ser mantido o arquivamento do pedido de patente, conforme o disposto no artigo 12, da resolução 113/2013.

(21) PI 0719204-5 A2

Código 8.11 - Manutenção do Arquivamento

(22) 14/09/2007

(71) GLAXOSMITHKLINE INTELLECTUAL PROPERTY DEVELOPMENT LIMITED (GB)

Em virtude do arquivamento publicado na RPI 2531 de 09-07-2019 e considerando ausência de manifestação dentro dos prazos legais, informo que cabe ser mantido o arquivamento do pedido de patente, conforme o disposto no artigo 12, da resolução 113/2013.

(21) PI 0719447-1 A2

Código 8.11 - Manutenção do Arquivamento

(22) 12/09/2007

(71) T-Mobile International AG (DE)

Em virtude do arquivamento publicado na RPI 2531 de 09-07-2019 e considerando ausência de manifestação dentro dos prazos legais, informo que cabe ser mantido o arquivamento do pedido de patente, conforme o disposto no artigo 12, da resolução 113/2013.

(21) PI 0803435-4 A2

Código 8.11 - Manutenção do Arquivamento

(22) 12/09/2008

(71) VISIONTEC DA AMAZÔNIA LTDA (BR/AM)

Em virtude do arquivamento publicado na RPI 2531 de 09-07-2019 e considerando ausência de manifestação dentro dos prazos legais, informo que cabe ser mantido o arquivamento do pedido de patente, conforme o disposto no artigo 12, da resolução 113/2013.

(21) PI 0804732-4 A2

Código 8.11 - Manutenção do Arquivamento

(22) 11/09/2008

(71) Produquímica Indústria e Comércio S/A. (BR/SP)

Em virtude do arquivamento publicado na RPI 2531 de 09-07-2019 e considerando ausência de manifestação dentro dos prazos legais, informo que cabe ser mantido o arquivamento do pedido de patente, conforme o disposto no artigo 12, da resolução 113/2013.

(21) PI 0808169-7 A2

Código 8.11 - Manutenção do Arquivamento

(22) 12/09/2008

(71) Rebs Zentralschmiertechnik GmbH (DE) ; Sms Siemag Aktiengesellschaft (DE)

Em virtude do arquivamento publicado na RPI 2531 de 09-07-2019 e considerando ausência de manifestação dentro dos prazos legais, informo que

cabe ser mantido o arquivamento do pedido de patente, conforme o disposto no artigo 12, da resolução 113/2013.

(21) PI 0816881-4 A2

Código 8.11 - Manutenção do Arquivamento

(22) 15/09/2008

(71) Array Biopharma Inc. (US)

Em virtude do arquivamento publicado na RPI 2531 de 09-07-2019 e considerando ausência de manifestação dentro dos prazos legais, informo que cabe ser mantido o arquivamento do pedido de patente, conforme o disposto no artigo 12, da resolução 113/2013.

(21) PI 0817314-1 A2

Código 8.11 - Manutenção do Arquivamento

(22) 13/09/2008

(71) T-Mobile International AG (DE)

Em virtude do arquivamento publicado na RPI 2531 de 09-07-2019 e considerando ausência de manifestação dentro dos prazos legais, informo que cabe ser mantido o arquivamento do pedido de patente, conforme o disposto no artigo 12, da resolução 113/2013.

(21) PI 0818386-4 A2

Código 8.11 - Manutenção do Arquivamento

(22) 16/09/2008

(71) Siemens Aktiengesellschaft (DE)

Em virtude do arquivamento publicado na RPI 2531 de 09-07-2019 e considerando ausência de manifestação dentro dos prazos legais, informo que cabe ser mantido o arquivamento do pedido de patente, conforme o disposto no artigo 12, da resolução 113/2013.

(21) PI 0903315-7 A2

Código 8.11 - Manutenção do Arquivamento

(22) 11/09/2009

(71) Dana Heavy Vehicle Systems Group, LLC (US)

Em virtude do arquivamento publicado na RPI 2531 de 09-07-2019 e considerando ausência de manifestação dentro dos prazos legais, informo que cabe ser mantido o arquivamento do pedido de patente, conforme o disposto no artigo 12, da resolução 113/2013.

(21) PI 0903573-7 A2

Código 8.11 - Manutenção do Arquivamento

(22) 10/09/2009

(71) WHIRLPOOL S.A (BR/SP)

Em virtude do arquivamento publicado na RPI 2531 de 09-07-2019 e considerando ausência de manifestação dentro dos prazos legais, informo que cabe ser mantido o arquivamento do pedido de patente, conforme o disposto no artigo 12, da resolução 113/2013.

(21) PI 0903831-0 A2	<p>Código 8.11 - Manutenção do Arquivamento (22) 16/09/2009 (71) Deere & Company (US) Em virtude do arquivamento publicado na RPI 2531 de 09-07-2019 e considerando ausência de manifestação dentro dos prazos legais, informo que cabe ser mantido o arquivamento do pedido de patente, conforme o disposto no artigo 12, da resolução 113/2013.</p>
(21) PI 0906073-1 A2	<p>Código 8.11 - Manutenção do Arquivamento (22) 16/09/2009 (71) Sony Corporation (JP) Em virtude do arquivamento publicado na RPI 2531 de 09-07-2019 e considerando ausência de manifestação dentro dos prazos legais, informo que cabe ser mantido o arquivamento do pedido de patente, conforme o disposto no artigo 12, da resolução 113/2013.</p>
(21) PI 0913561-8 A2	<p>Código 8.11 - Manutenção do Arquivamento (22) 15/09/2009 (71) KONINKLIJKE PHILIPS N.V. (NL) Em virtude do arquivamento publicado na RPI 2531 de 09-07-2019 e considerando ausência de manifestação dentro dos prazos legais, informo que cabe ser mantido o arquivamento do pedido de patente, conforme o disposto no artigo 12, da resolução 113/2013.</p>
(21) PI 0918179-2 A2	<p>Código 8.11 - Manutenção do Arquivamento (22) 09/09/2009 (71) Qualcomm Incorporated (US) Em virtude do arquivamento publicado na RPI 2531 de 09-07-2019 e considerando ausência de manifestação dentro dos prazos legais, informo que cabe ser mantido o arquivamento do pedido de patente, conforme o disposto no artigo 12, da resolução 113/2013.</p>
(21) PI 0918180-6 A2	<p>Código 8.11 - Manutenção do Arquivamento (22) 08/09/2009 (71) Qualcomm Incorporated (US) Em virtude do arquivamento publicado na RPI 2531 de 09-07-2019 e considerando ausência de manifestação dentro dos prazos legais, informo que cabe ser mantido o arquivamento do pedido de patente, conforme o disposto no artigo 12, da resolução 113/2013.</p>
(21) PI 0918558-5 A2	<p>Código 8.11 - Manutenção do Arquivamento (22) 14/09/2009 (71) Intel Corporation (US)</p>

Em virtude do arquivamento publicado na RPI 2531 de 09-07-2019 e considerando ausência de manifestação dentro dos prazos legais, informo que cabe ser mantido o arquivamento do pedido de patente, conforme o disposto no artigo 12, da resolução 113/2013.

(21) PI 0924894-3 A2

Código 8.11 - Manutenção do Arquivamento

(22) 14/09/2009

(71) NOKIA TECHNOLOGIES OY (FI)

Em virtude do arquivamento publicado na RPI 2531 de 09-07-2019 e considerando ausência de manifestação dentro dos prazos legais, informo que cabe ser mantido o arquivamento do pedido de patente, conforme o disposto no artigo 12, da resolução 113/2013.

(21) PI 0924895-1 A2

Código 8.11 - Manutenção do Arquivamento

(22) 11/09/2009

(71) NOKIA TECHNOLOGIES OY (FI)

Em virtude do arquivamento publicado na RPI 2531 de 09-07-2019 e considerando ausência de manifestação dentro dos prazos legais, informo que cabe ser mantido o arquivamento do pedido de patente, conforme o disposto no artigo 12, da resolução 113/2013.

(21) PI 1003466-8 A2

Código 8.11 - Manutenção do Arquivamento

(22) 16/09/2010

(71) INTEL CORPORATION (US)

Em virtude do arquivamento publicado na RPI 2531 de 09-07-2019 e considerando ausência de manifestação dentro dos prazos legais, informo que cabe ser mantido o arquivamento do pedido de patente, conforme o disposto no artigo 12, da resolução 113/2013.

(21) PI 1004535-0 A2

Código 8.11 - Manutenção do Arquivamento

(22) 10/09/2010

(71) Birajara Alves Ribeiro (BR/RS)

Em virtude do arquivamento publicado na RPI 2531 de 09-07-2019 e considerando ausência de manifestação dentro dos prazos legais, informo que cabe ser mantido o arquivamento do pedido de patente, conforme o disposto no artigo 12, da resolução 113/2013.

(21) PI 1004947-9 A2

Código 8.11 - Manutenção do Arquivamento

(22) 14/09/2010

(71) Paulo Roberto Remondini (BR/SP)

Em virtude do arquivamento publicado na RPI 2531 de 09-07-2019 e considerando ausência de manifestação dentro dos prazos legais, informo que cabe ser mantido o arquivamento do pedido de patente, conforme o disposto no

artigo 12, da resolução 113/2013.

(21) PI 1005181-3 A2

Código 8.11 - Manutenção do Arquivamento

(22) 13/08/2010

(71) GEOSYNFUELS LLC (US)

Em virtude do arquivamento publicado na RPI 2531 de 09-07-2019 e considerando ausência de manifestação dentro dos prazos legais, informo que cabe ser mantido o arquivamento do pedido de patente, conforme o disposto no artigo 12, da resolução 113/2013.

(21) PI 1006275-0 A2

Código 8.11 - Manutenção do Arquivamento

(22) 19/03/2010

(71) DAIKIN INDUSTRIES, LTD. (JP)

Em virtude do arquivamento publicado na RPI 2531 de 09-07-2019 e considerando ausência de manifestação dentro dos prazos legais, informo que cabe ser mantido o arquivamento do pedido de patente, conforme o disposto no artigo 12, da resolução 113/2013.

(21) PI 1006286-6 A2

Código 8.11 - Manutenção do Arquivamento

(22) 12/02/2010

(71) KONINKLIJKE PHILIPS ELECTRONICS N.V. (NL)

Em virtude do arquivamento publicado na RPI 2531 de 09-07-2019 e considerando ausência de manifestação dentro dos prazos legais, informo que cabe ser mantido o arquivamento do pedido de patente, conforme o disposto no artigo 12, da resolução 113/2013.

(21) PI 1008771-0 A2

Código 8.11 - Manutenção do Arquivamento

(22) 03/02/2010

(71) Body Surface Translations, Inc. (US)

Em virtude do arquivamento publicado na RPI 2531 de 09-07-2019 e considerando ausência de manifestação dentro dos prazos legais, informo que cabe ser mantido o arquivamento do pedido de patente, conforme o disposto no artigo 12, da resolução 113/2013.

(21) PI 1009267-6 A2

Código 8.11 - Manutenção do Arquivamento

(22) 29/04/2010

(71) Sms Siemag Aktiengesellschaft (DE)

Em virtude do arquivamento publicado na RPI 2531 de 09-07-2019 e considerando ausência de manifestação dentro dos prazos legais, informo que cabe ser mantido o arquivamento do pedido de patente, conforme o disposto no artigo 12, da resolução 113/2013.

(21) PI 1012759-3 A2

Código 8.11 - Manutenção do Arquivamento

(22) 22/06/2010

(71) Alexion Pharmaceuticals, Inc. (US)

Em virtude do arquivamento publicado na RPI 2531 de 09-07-2019 e considerando ausência de manifestação dentro dos prazos legais, informo que cabe ser mantido o arquivamento do pedido de patente, conforme o disposto no artigo 12, da resolução 113/2013.

(21) PI 1013428-0 A2

Código 8.11 - Manutenção do Arquivamento

(22) 11/05/2010

(71) U3 Pharma GMBH (DE)

Em virtude do arquivamento publicado na RPI 2531 de 09-07-2019 e considerando ausência de manifestação dentro dos prazos legais, informo que cabe ser mantido o arquivamento do pedido de patente, conforme o disposto no artigo 12, da resolução 113/2013.

(21) PI 1013507-3 A2

Código 8.11 - Manutenção do Arquivamento

(22) 08/05/2010

(71) Clariant Finance (BVI) Limited (VG)

Em virtude do arquivamento publicado na RPI 2531 de 09-07-2019 e considerando ausência de manifestação dentro dos prazos legais, informo que cabe ser mantido o arquivamento do pedido de patente, conforme o disposto no artigo 12, da resolução 113/2013.

(21) PI 1013645-2 A2

Código 8.11 - Manutenção do Arquivamento

(22) 05/03/2010

(71) Agensys, INC. (US) ; SEATTLE GENETICS, INC. (US)

Em virtude do arquivamento publicado na RPI 2531 de 09-07-2019 e considerando ausência de manifestação dentro dos prazos legais, informo que cabe ser mantido o arquivamento do pedido de patente, conforme o disposto no artigo 12, da resolução 113/2013.

(21) PI 1014123-5 A2

Código 8.11 - Manutenção do Arquivamento

(22) 16/06/2010

(71) Danisco US INC. (US) ; THE GOODYEAR TIRE & RUBBER COMPANY (US)

Em virtude do arquivamento publicado na RPI 2531 de 09-07-2019 e considerando ausência de manifestação dentro dos prazos legais, informo que cabe ser mantido o arquivamento do pedido de patente, conforme o disposto no artigo 12, da resolução 113/2013.

(21) PI 1014944-9 A2

Código 8.11 - Manutenção do Arquivamento

(22) 29/06/2010

(71) Essilor International (Compagne Generale D'Optique) (FR)

Em virtude do arquivamento publicado na RPI 2531 de 09-07-2019 e considerando ausência de manifestação dentro dos prazos legais, informo que cabe ser mantido o arquivamento do pedido de patente, conforme o disposto no artigo 12, da resolução 113/2013.

(21) PI 1014978-3 A2

Código 8.11 - Manutenção do Arquivamento

(22) 16/04/2010

(71) Colby Pharmaceutical Company (US)

Em virtude do arquivamento publicado na RPI 2531 de 09-07-2019 e considerando ausência de manifestação dentro dos prazos legais, informo que cabe ser mantido o arquivamento do pedido de patente, conforme o disposto no artigo 12, da resolução 113/2013.

(21) PI 1015219-9 A2

Código 8.11 - Manutenção do Arquivamento

(22) 04/11/2010

(71) Abengoa Bioenergy New Technologies, Inc (US)

Em virtude do arquivamento publicado na RPI 2531 de 09-07-2019 e considerando ausência de manifestação dentro dos prazos legais, informo que cabe ser mantido o arquivamento do pedido de patente, conforme o disposto no artigo 12, da resolução 113/2013.

(21) PI 1015420-5 A2

Código 8.11 - Manutenção do Arquivamento

(22) 21/06/2010

(71) Aesthetics Point Ltd (IL)

Em virtude do arquivamento publicado na RPI 2531 de 09-07-2019 e considerando ausência de manifestação dentro dos prazos legais, informo que cabe ser mantido o arquivamento do pedido de patente, conforme o disposto no artigo 12, da resolução 113/2013.

(21) PI 1104485-3 A2

Código 8.11 - Manutenção do Arquivamento

(22) 12/09/2011

(71) GE AVIATION SYSTEMS LLC (US)

Em virtude do arquivamento publicado na RPI 2531 de 09-07-2019 e considerando ausência de manifestação dentro dos prazos legais, informo que cabe ser mantido o arquivamento do pedido de patente, conforme o disposto no artigo 12, da resolução 113/2013.

(21) PI 1104761-5 A2

Código 8.11 - Manutenção do Arquivamento

(22) 14/09/2011

(71) Mall+Herlan Schweiz AG (CH)

Em virtude do arquivamento publicado na RPI 2531 de 09-07-2019 e considerando ausência de manifestação dentro dos prazos legais, informo que cabe ser mantido o arquivamento do pedido de patente, conforme o disposto no

artigo 12, da resolução 113/2013.

(21) PI 1104922-7 A2

Código 8.11 - Manutenção do Arquivamento

(22) 16/09/2011

(71) The Goodyear Tire & Rubber Company (US)

Em virtude do arquivamento publicado na RPI 2531 de 09-07-2019 e considerando ausência de manifestação dentro dos prazos legais, informo que cabe ser mantido o arquivamento do pedido de patente, conforme o disposto no artigo 12, da resolução 113/2013.

(21) PI 1105858-7 A2

Código 8.11 - Manutenção do Arquivamento

(22) 15/09/2011

(71) AUGUSTO VALENCIA RODRIGUEZ (BR/MG)

Em virtude do arquivamento publicado na RPI 2531 de 09-07-2019 e considerando ausência de manifestação dentro dos prazos legais, informo que cabe ser mantido o arquivamento do pedido de patente, conforme o disposto no artigo 12, da resolução 113/2013.

Código Decisão**Código 9.1 - Deferimento**

Deferido o pedido de patente. Desta data corre o prazo de 60 (sessenta) dias para o pagamento da retribuição para expedição da carta-patente conforme a Resolução 72/2013. O pagamento desta retribuição poderá ainda ser efetuado dentro de 30 (trinta) dias subsequentes, independente de notificação na RPI, mediante pagamento de retribuição específica. O não pagamento da retribuição nos prazos acima determinados acarretará o arquivamento definitivo do pedido.

(21) BR 10 2012 000930-7 A8	Código 9.1 - Deferimento (22) 13/01/2012 (54) APARELHO PARA PROCESSAR PEÇAS DE TRABALHO (71) HOMAG HOLZBEARBEITUNGSSYSTEME GMBH (DE)
<hr/>	
(21) BR 10 2012 002337-7 A2	Código 9.1 - Deferimento (22) 01/02/2012 (54) MÉTODO PARA O PREPARO DE UMA EMBALAGEM MÚLTIPLA, EMBALAGEM MÚLTIPLA E APARELHO PARA IMPLEMENTAÇÃO DE UM MÉTODO (71) SOREMARTEC S.A. (LU)
<hr/>	
(21) BR 10 2013 027882-3 A2	Código 9.1 - Deferimento (22) 29/10/2013 (54) ENLEIRADOR DE PALHA DE ARRASTO DESCENTRALIZADO (71) MARCOS HISASHI MORI (BR/SP)
<hr/>	
(21) BR 10 2015 010652-1 A2	Código 9.1 - Deferimento (22) 11/05/2015 (54) MÉTODO DE EXPLORAÇÃO DE MINAS DE MINÉRIO DE FERRO A CÉU ABERTO (71) VALE S/A (BR/RJ)
<hr/>	
(21) BR 10 2015 031734-4 A2	Código 9.1 - Deferimento (22) 17/12/2015 (54) Conjunto de alça e respectivo mecanismo de retenção aplicados em dispositivo de transferência de pacientes e método de aplicação (71) CARLOS BAPTISTA DA LUZ (BR/SP)
<hr/>	
(21) BR 10 2017 019052-8 A2	Código 9.1 - Deferimento (22) 05/09/2017

	(54) SISTEMA PARA IMPRESSÃO CONTENDO IDENTIFICADORES ELETRÔNICOS (71) MARCO ANTONIO VETTORI (BR/SP)
--	--

(21) BR 11 2012 000891-9 A2	Código 9.1 - Deferimento (22) 14/07/2010 (54) ELEMENTOS DE SEGURANÇA, PROCESSO PARA A PRODUÇÃO DO MESMO E UTILIZAÇÃO DE UM ELEMENTO DE SEGURANÇA (71) FRIEDRICH KISTERS (CH)
------------------------------------	---

(21) BR 11 2012 001029-8 A2	Código 9.1 - Deferimento (22) 13/07/2010 (54) SISTEMA DE IMPLANTE MAMÁRIO. (71) IMPLANTICA PATENT LTD. (MT)
------------------------------------	--

(21) BR 11 2012 001765-9 A2	Código 9.1 - Deferimento (22) 19/07/2010 (54) DISPOSITIVO DE TALABARTE DE SEGURANÇA E SISTEMA PESSOAL DE RESPOSTA EMERGENCIAL (71) KONINKLIJKE PHILIPS N.V (NL)
------------------------------------	--

(21) BR 11 2012 002167-2 A2	Código 9.1 - Deferimento (22) 30/07/2009 (54) SISTEMAS DE MONITORAMENTO E DE TRANSMISSÃO DE ENERGIA ELÉTRICA, E, MÉTODO PARA MONITORAR PARÂMETROS DE UMA SISTEMA DE CABO DE UM SISTEMA DE TRANSMISSÃO DE ENERGIA ELÉTRICA (71) Prysmian S.P.A. (IT)
------------------------------------	--

(21) BR 11 2012 002220-2 A2	Código 9.1 - Deferimento (22) 27/07/2010 (54) LENTE DE CONTATO DE TESTE PERSONALIZADA TENDO PELO MENOS DUAS MARCAS FIDUCIAIS (71) Johnson & Johnson Vision Care , INC (US)
------------------------------------	---

(21) BR 11 2012 002288-1 A2	Código 9.1 - Deferimento (22) 30/07/2010 (54) RECIPIENTE PLÁSTICO (71) AMCOR RIGID PLASTICS USA, LLC (US)
------------------------------------	--

(21) BR 11 2012 002656-9 A2	Código 9.1 - Deferimento (22) 27/07/2010 (54) MÉTODO DE OPERAR UMA BATERIA DE CHUMBO-ÁCIDO, MÉTODO
------------------------------------	--

DE CARREGAR UMA BATERIA DE CHUMBO-ÁCIDO, APARELHO
 CARREGADOR PARA CARREGAR UMA BATERIA DE CHUMBOÁCIDO E
 APARELHO DE SUPRIMENTO E ARMAZENAMENTO DE ENERGIA
 (71) Eh Europe Gmbh (CH)

(21) BR 11 2012 003101-5 A2 Código 9.1 - Deferimento
 (22) 02/08/2010
 (54) TOCHA DE PLASMA E MÉTODO DE PARTIDA DE UMA TOCHA DE
 PLASMA
 (71) The Esab Group, Inc. (US)

(21) BR 11 2012 004135-5 A2 Código 9.1 - Deferimento
 (22) 26/08/2010
 (54) IMPLANTE DENTÁRIO, E, KIT DE IMPLANTE DENTÁRIO
 (71) STRAUMANN HOLDING AG (CH)

(21) BR 11 2012 008040-7 A2 Código 9.1 - Deferimento
 (22) 04/10/2010
 (54) COMPOSIÇÃO ANTIMICROBIANA AQUOSA
 (71) The Population Council, INC. (US)

(21) BR 11 2012 011681-9 A2 Código 9.1 - Deferimento
 (22) 18/10/2010
 (54) LÂMINA LIMPADORA EM FORMA DE CONSTRUÇÃO DE VIGA
 ACHATADA COM UM ELEMENTO DE SUPORTE
 (71) Robert Bosch Gmbh (DE)

(21) BR 11 2012 013377-2 A2 Código 9.1 - Deferimento
 (22) 30/11/2010
 (54) DIAFRAGMA DE POROSIDADE PREDEFINIDA E MÉTODO DE
 FABRICAÇÃO DO MESMO E APARELHO PARA O MESMO
 (71) Industrie de Nora S.P.A. (IT)

(21) BR 11 2012 014352-2 A2 Código 9.1 - Deferimento
 (22) 16/12/2010
 (54) MATERIAL DE ENDURECIMENTO DE POLÍMERO TERMOPLÁSTICO, E,
 MÉTODO PARA FABRICAR UMA PARTE DE COMPÓSITO
 (71) Cytec Technology Corp. (US)

(21) BR 11 2012 014815-0 A2 Código 9.1 - Deferimento
 (22) 17/12/2010
 (54) INSTALAÇÃO DE PROCESSAMENTO CONSTRUÍDA PELO MENOS EM
 PARTE, PELO ACOPLAMENTO DE PRIMEIRO, SEGUNDO E TERCEIRO

	BLOCOS DE PROCESSO E SISTEMA DE CONSTRUÇÃO MODULAR (71) FLUOR TECHNOLOGIES CORPORATION (US)
(21) BR 11 2012 018522-5 A2	Código 9.1 - Deferimento (22) 13/07/2011 (54) COMPOSIÇÃO (71) NEUTROGENA CORPORATION (US)
(21) BR 11 2012 018638-8 A2	Código 9.1 - Deferimento (22) 01/03/2011 (54) LATA DE SEGURANCA (71) Justrite Manufacturing Co., L.L.C. (US)
(21) BR 11 2012 018898-4 A2	Código 9.1 - Deferimento (22) 29/01/2010 (54) CABO (71) Prysmian S.P.A. (IT)
(21) BR 11 2012 020492-0 A2	Código 9.1 - Deferimento (22) 15/02/2011 (54) MÉTODO PARA FABRICAÇÃO DE UM PACOTE ELETRÔNICO (71) Gemalto SA (FR)
(21) BR 11 2012 020498-0 A2	Código 9.1 - Deferimento (22) 14/02/2011 (54) DISPOSITIVO DE FIXAÇÃO PARA UMA PARTE FRONTAL DA CAÇAMBA (71) Komatsu K VX LLC (NO)
(21) BR 11 2012 020918-3 A2	Código 9.1 - Deferimento (22) 16/02/2011 (54) DISPOSITIVO DE ACESSO (71) JUSTOY PTY LTD (AU)
(21) BR 11 2012 021385-7 A2	Código 9.1 - Deferimento (22) 19/01/2011 (54) GUIA PARA UM PORTÃO DE ELEVAÇÃO, QUADRO PARA UM PORTÃO DE ELEVAÇÃO, PORTÃO DE ELEVAÇÃO E PROCESSO PARA FECHAR UM VÃO EM UM PORTÃO DE ELEVAÇÃO (71) Efaflex Inzeniring D.O.O. Ljubljana (SI)
(21) BR 11 2012 022035-7 A2	Código 9.1 - Deferimento (22) 04/02/2011 (54) COMPOSIÇÃO POLIMÉRICA SIMICONDUTORA, USO DA MESMA E

	CABO DE FORÇA (71) Borealis AG (AT)
--	--

(21) BR 11 2012 024187-7 A2	Código 9.1 - Deferimento (22) 29/03/2011 (54) USO DE MATERIAIS DE MOLDAGEM TERMOPLÁSTICOS, E, MOLDAGEM (71) Basf Se (DE)
------------------------------------	---

(21) BR 11 2012 025157-0 A2	Código 9.1 - Deferimento (22) 18/03/2011 (54) APARELHO COMPREENDENDO UMA LÂMPADA A BASE DE LED (71) GE LIGHTING SOLUTIONS, LLC (US)
------------------------------------	--

(21) BR 11 2012 025245-3 A2	Código 9.1 - Deferimento (22) 05/04/2011 (54) CABO DE FORÇA E USO DE UMA COMPOSIÇÃO DE POLIOLEFINA SEMICONDUTORA (71) Borealis AG (AT)
------------------------------------	---

(21) BR 11 2012 026115-0 A2	Código 9.1 - Deferimento (22) 12/04/2011 (54) FORMA DE DOSAGEM ORAL SÓLIDA, SEU USO, E UNIDADE DE ACONDICIONAMENTO (71) Bayer Intellectual Property GmbH (DE)
------------------------------------	--

(21) BR 11 2012 029184-0 A2	Código 9.1 - Deferimento (22) 20/04/2011 (54) TRANSFORMADOR DE INSTRUMENTO E MÉTODO DE FAZER UM TRANSFORMADOR DE INSTRUMENTO (71) ABB SCHWEIZ AG (CH)
------------------------------------	--

(21) BR 11 2012 029937-9 A2	Código 9.1 - Deferimento (22) 17/05/2011 (54) ANTIESPUMANTES PARA COMPOSIÇÕES CIMENTÍCIAS HIDRATÁVEIS (71) GCP APPLIED TECHNOLOGIES INC. (US)
------------------------------------	--

(21) BR 11 2012 030661-8 A2	Código 9.1 - Deferimento (22) 14/04/2011 (54) APARELHO DE CONTROLE DE REDUÇÃO DE FOLGA PARA VEÍCULO ELETRICAMENTE ACIONADO (71) NISSAN MOTOR CO. LTD. (JP)
------------------------------------	---

(21) BR 11 2012 031131-0 A2	Código 9.1 - Deferimento (22) 15/06/2011 (54) MÉTODO DE PRODUÇÃO DE SAL (71) BL TECHNOLOGIES, INC. (US)
------------------------------------	--

(21) BR 11 2012 031291-0 A8	Código 9.1 - Deferimento (22) 26/05/2011 (54) Revestimento meso-estruturado, seu processo de fabricação e uso (71) Centre National De La Recherche Scientifique (C.N.R.S.) (FR) ; ESSILOR INTERNATIONAL (FR)
------------------------------------	---

(21) BR 11 2012 031342-8 A2	Código 9.1 - Deferimento (22) 24/05/2011 (54) MÉTODO PARA PRODUZIR BORRACHA DE DIENO CONJUGADO MODIFICADO, BORRACHA DE DIENO CONJUGADO MODIFICADO, COMPOSIÇÃO DE BORRACHA, E, PNEU (71) JSR Corporation (JP)
------------------------------------	---

(21) BR 11 2012 033035-7 A2	Código 9.1 - Deferimento (22) 15/06/2011 (54) Fonte de evaporação por arco tendo alta velocidade de formação de película, método da fabricação de película de revestimento e aparelho de formação de película usando a fonte de evaporação por arco (71) Kabushiki Kaisha Kobe Seiko Sho (Kobe Steel, LTD.) (JP)
------------------------------------	---

(21) BR 11 2013 000529-7 A2	Código 9.1 - Deferimento (22) 08/07/2011 (54) COMPOSTOS ESPIRO-HETEROCÍCLICOS COMO ANTAGONISTAS MGLU5 E COMPOSIÇÃO FARMACÊUTICA CONTENDO DITOS COMPOSTOS (71) Recordati Ireland Limited (IE)
------------------------------------	---

(21) BR 11 2013 001564-0 A2	Código 9.1 - Deferimento (22) 22/07/2011 (54) VIDRAÇA ANTISSOLAR AUTOMOTIVA OU DE CONSTRUÇÃO (71) Saint-Gobain Glass France (FR)
------------------------------------	---

(21) BR 11 2013 003748-2 A2	Código 9.1 - Deferimento (22) 19/08/2011 (54) CARCAÇA PARA EQUIPAMENTO ELETRÔNICO E ANALISADOR DE ÓLEO EM ÁGUA (71) Advanced Sensors Limited (GB)
------------------------------------	--

(21) BR 11 2013 007741-7 A2	Código 9.1 - Deferimento (22) 18/03/2011 (54) DISSIPADORES DE CALOR LEVES E LÂMPADAS DE LED UTILIZANDO OS MESMOS (71) GE LIGHTING SOLUTIONS, LLC (US)
<hr/>	
(21) BR 11 2013 008629-7 A8	Código 9.1 - Deferimento (22) 13/10/2010 (54) MÉTODO PARA CONTROLAR UMA REDE DE FORNECIMENTO DE ENERGIA ELÉTRICA, DISPOSITIVO DE CONTROLE E SISTEMA DE AUTOMAÇÃO (71) SIEMENS AKTIENGESELLSCHAFT (DE)
<hr/>	
(21) BR 11 2013 012567-5 A2	Código 9.1 - Deferimento (22) 18/11/2011 (54) APARELHO PARA A EMBALAGEM DE UM PRODUTO PASTOSO (71) CORAZZA S.P.A. (IT)
<hr/>	
(21) BR 11 2013 012591-8 A2	Código 9.1 - Deferimento (22) 23/11/2011 (54) MÁQUINA PARA APLICAR UMA PELÍCULA DE UNITIZAÇÃO DE RECIPIENTES E MÉTODO DE UNITIZAR RECIPIENTES (71) BRITISH POLYTHENE LIMITED (GB)
<hr/>	
(21) BR 11 2013 014593-5 A2	Código 9.1 - Deferimento (22) 23/12/2010 (54) PROCESSO PARA FABRICAR UM CABO DE ENERGIA, E, APARELHO PARA FABRICAR UM CABO DE ENERGIA (71) PRYSMIAN S.P.A. (IT)
<hr/>	
(21) BR 11 2013 014696-6 A2	Código 9.1 - Deferimento (22) 12/12/2011 (54) DISPOSITIVO DE ACONDICIONAMENTO PARA ACONDICIONAR BANDEJAS CONTENDO PRODUTOS ALIMENTÍCIOS OU MATERIAIS TÉCNICOS EM UMA ATMOSFERA CONTROLADA E MÉTODO DE ACONDICIONAMENTO (71) BLU PACK DI SCOLARO MAURO (IT) ; EXTRU SA (ES)
<hr/>	
(21) BR 11 2013 015481-0 A2	Código 9.1 - Deferimento (22) 19/12/2011 (54) CATALISADORES DE HIDROTRATAMENTO SUSTENTADOS COM TITÂNIA (71) SACHTLEBEN CHEMIE GMBH (DE)

(21) BR 11 2013 016358-5 A2	Código 9.1 - Deferimento (22) 30/12/2010 (54) COMPOSIÇÃO DE RESINA TERMOPLÁSTICA, USO DA MESMA, E, FILME MONO OU COEXTRUDADO, LAMINADO OU NÃO LAMINADO (71) BRASKEM S.A. (BR/BA)
(21) BR 11 2013 017436-6 A2	Código 9.1 - Deferimento (22) 14/02/2012 (54) MÁQUINA DE EMBALAGEM COM DISPOSITIVO DE EJEÇÃO (71) IWK VERPACKUNGSTECHNIK GMBH (DE)
(21) BR 11 2013 017594-0 A2	Código 9.1 - Deferimento (22) 12/01/2012 (54) MÉTODO PARA A PRODUÇÃO DE UM MATERIAL ABSORVENTE DE CARBONO A PARTIR DE MATERIAL DIGERIDO ACIDOGÊNICO (71) CHAR TECHNOLOGIES INC. (CA)
(21) BR 11 2013 018284-9 A2	Código 9.1 - Deferimento (22) 26/01/2012 (54) PROCESSOS PARA A FABRICAÇÃO DE ACROLEÍNA, ACRILONITRILA, METILMERCAPTOPROPIONALDEÍDO E ÁCIDO ACRÍLICO, BEM COMO USO DE UM CATALISADOR (71) ARKEMA FRANCE (FR)
(21) BR 11 2013 018910-0 A2	Código 9.1 - Deferimento (22) 24/01/2012 (54) COMPOSIÇÃO CATALISADORA, PROCESSO DE POLIMERIZAÇÃO DE OLEFINA COMPREENDENDO A REFERIDA COMPOSIÇÃO CATALISADORA E COMPOSTO (71) CHEVRON PHILLIPS CHEMICAL COMPANY LP (US)
(21) BR 11 2013 019515-0 A2	Código 9.1 - Deferimento (22) 19/01/2012 (54) PROCESSO DE PURIFICAÇÃO DE DIHIDROCHALCONA. (71) DSM IP ASSETS B.V (NL)
(21) BR 11 2013 033834-2 A2	Código 9.1 - Deferimento (22) 12/06/2012 (54) COMPOSIÇÃO DE CÉRIA ZIRCÔNIA ALUMINA COM ESTABILIDADE TÉRMICA MELHORADA (71) TREIBACHER INDUSTRIE AG (AT)

(21) BR 11 2014 004590-9 A2	Código 9.1 - Deferimento (22) 28/08/2012 (54) PROCESSO PARA EFETUAR UMA OXIDAÇÃO EM UM SUPRIMENTO PASSÍVEL DE ASPERSÃO; E PROCESSO PARA FAZER ÁCIDO 2,5-FURANODICARBOXÍLICO A PARTIR DE FRUTOSE, GLICOSE OU UMA COMBINAÇÃO DE FRUTOS E GLICOSE (71) ARCHER DANIELS MIDLAND COMPANY (US)
<hr/>	
(21) BR 11 2014 006536-5 A2	Código 9.1 - Deferimento (22) 18/09/2012 (54) (CO)POLIMIDA TERMOPLÁSTICA, PROCESSOS PARA A PRODUÇÃO DA (CO)POLIMIDA, SAL DE CARBOXILATO DE AMÔNIO, COMPOSIÇÃO, PARTÍCULAS, PROCESSO PARA A PRODUÇÃO DE UM ARTIGO PLÁSTICO E E ARTIGO PLÁSTICO (71) RHODIA OPERATIONS (FR)
<hr/>	
(21) BR 11 2014 007413-5 A2	Código 9.1 - Deferimento (22) 27/09/2012 (54) SISTEMA DE ESTERILIZAÇÃO DE UM ESPAÇO DEFINIDO UMA REGIÃO E APARELHO PARA CONECTAR UMA UNIDADE DE ESTERILIZAÇÃO A UM REFERIDO ESPAÇO (71) AMERICAN STERILIZER COMPANY (US)
<hr/>	
(21) BR 11 2014 008473-4 A2	Código 9.1 - Deferimento (22) 10/12/2012 (54) PROCESSO PARA A REDUÇÃO DA PERDA DE AMÔNIA E ODOR DE MATERIAL ORGÂNICO PARA A ATMOSFERA E INSTALAÇÃO PARA A REDUÇÃO DA PERDA DE AMÔNIA E ODOR DO MATERIAL ORGÂNICO PARA A ATMOSFERA (71) N2 APPLIED AS (NO)
<hr/>	
(21) BR 11 2014 014333-1 A8	Código 9.1 - Deferimento (22) 12/12/2012 (54) SISTEMA INTEGRADO EMPREGANDO RESINA DE TROCA IÔNICA REGENERADA POR ÁCIDO PARA PRODUIR FONTE DE ÁGUA SUAVIZADA ACÍDICA E MÉTODO PARA TRATAR ÁGUA PARA USO EM APLICAÇÃO DELIMPEZA USANDO RESINA DE TROCA IÔNICA REGENERADA POR ÁCIDO (71) ECOLAB USA INC (US)
<hr/>	
(21) BR 11 2014 019635-4 A8	Código 9.1 - Deferimento (22) 18/01/2013 (54) MÉTODO E APARELHO PARA ADICIONAR AMIGO

(71) Tencent Technology (Shenzhen) Company Limited (CN)

(21) BR 11 2014 025599-7 A8 Código 9.1 - Deferimento
 (22) 10/04/2013
 (54) COMPOSIÇÃO DE PRÉ-MISTURA, MÉTODO PARA OBTER MATERIAIS DE PRÉ-MISTURA E MÉTODO DE FORNECIMENTO DE TIPO VASELINA
 (71) UNILEVER N.V. (NL)

(21) BR 11 2015 001621-9 A2 Código 9.1 - Deferimento
 (22) 24/07/2013
 (54) DISPOSITIVO DE DISTRIBUIÇÃO
 (71) S. C. JOHNSON & SON, INC. (US)

(21) BR 11 2015 010798-2 A2 Código 9.1 - Deferimento
 (22) 14/11/2013
 (54) MÉTODO PARA PRODUZIR UM COMPONENTE DE MOTOR, COMPONENTE DE MOTOR E USO DE UMA LIGA DE ALUMÍNIO
 (71) FEDERAL-MOGUL NÜRNBERG GMBH (DE)

(21) BR 11 2015 012308-2 A2 Código 9.1 - Deferimento
 (22) 19/11/2013
 (54) MÉTODO DE PRESERVAÇÃO DE ERITRÓCITO
 (71) TRUSTEES OF DARTMOUTH COLLEGE (US) ; RICH TECHNOLOGIES HOLDING COMPANY, LLC (US)

(21) BR 11 2015 015021-7 A2 Código 9.1 - Deferimento
 (22) 19/12/2013
 (54) MÉTODO PARA REDUZIR OU PREVENIR A APARÊNCIA ESTÉTICA OU PREVALÊNCIA DE RUGAS, LINHAS FINAS, HIPERPIGMENTAÇÃO, FLACIDEZ, PELE SECA, ESCAMAÇÃO E/OU PERDA DE ÁGUA TRANSEPIDÉRMICA NA PELE DE UM ANIMAL MAMÍFERO, MÉTODO PARA PREPARAR UMA COMPOSIÇÃO COSMÉTICA, COMPOSIÇÃO COSMÉTICA E SEU USO, PRODUTO, MATERIAL OU DISPOSITIVO
 (71) AQUA BIO TECHNOLOGY ASA (NO)

(21) BR 11 2015 027906-6 A2 Código 9.1 - Deferimento
 (22) 19/12/2013
 (54) TOALHAS SANITÁRIAS PARA MULHERES E PARA INCONTINÊNCIA URINÁRIA GAZE / GANDAGENS E CURATIVOS CIRÚRGICOS PARA TRATAMENTO DE FERIDAS, Á BASE DE TURMALINA
 (71) JOSÉ ZAVALA (MX) ; GABRIEL C. DAMIAN (MX)

(21) BR 11 2016 002832-5 A2 Código 9.1 - Deferimento

	(22) 13/08/2013 (54) MÉTODO PARA TRATAMENTO DOS CABELOS (71) L'OREAL (FR)
--	---

(21) BR 11 2016 007980-9 A2	Código 9.1 - Deferimento (22) 14/11/2013 (54) SISTEMA E MÉTODO PARA COMUNICAÇÃO DE DADOS (71) Halliburton Energy Services, Inc. (US)
------------------------------------	---

(21) BR 11 2017 017918-0 A2	Código 9.1 - Deferimento (22) 25/02/2016 (54) DISPOSITIVO DE IMUNOENSAIO DE CAMINHO DUPLO DE TAMPÃO INTEGRADO (71) CHEMBIO DIAGNOSTIC SYSTEMS, INC. (US)
------------------------------------	---

(21) BR 11 2018 012925-9 A2	Código 9.1 - Deferimento (22) 22/12/2016 (54) APARELHO DE CONFIGURAÇÃO DE SINAL, SISTEMA DE CONFIGURAÇÃO DE SINAL, MÉTODO DE CONFIGURAÇÃO DE SINAL, E MEIO DE ARMAZENAMENTO QUE ARMAZENA PROGRAMA DE CONFIGURAÇÃO DE SINAL (71) NEC CORPORATION (JP)
------------------------------------	---

(21) BR 12 2019 001114-1 A2	Código 9.1 - Deferimento (22) 06/04/2009 (54) SISTEMAS E MÉTODOS DE PERFURAÇÃO SUBMARINA (62) PI 0911365-7 06/04/2009 (71) ENHANCED DRILLING AS (NO)
------------------------------------	--

(21) BR 12 2019 005610-2 A2	Código 9.1 - Deferimento (22) 20/10/2006 (54) TRANSMITIR INFORMAÇÕES DE SISTEMA DE RADIODIFUSÃO EM UMA REDE DE ACESSO DE RÁDIO, MÉTODO PARA RECEBER INFORMAÇÕES DE SISTEMA DE RADIODIFUSÃO EM UMA REDE DE ACESSO DE RÁDIO, E APARELHO RECEPTOR EM UMA REDE DE ACESSO DE RÁDIO PARA RECEBER INFORMAÇÕES DE SISTEMA DE RADIODIFUSÃO NA REDE DE ACESSO DE RÁDIO (62) PI 0620576-3 20/10/2006 (71) OPTIS WIRELESS TECHNOLOGY, LLC (US)
------------------------------------	--

(21) BR 12 2019 010899-4 A2	Código 9.1 - Deferimento (22) 06/10/2008 (54) SISTEMA DE CONSTRUÇÃO DE BRINQUEDO E ELEMENTO DE
------------------------------------	--

CONSTRUÇÃO DE CONTROLE PARA UM SISTEMA DE CONSTRUÇÃO DE BRINQUEDO

(62) PI 0818601-4 06/10/2008

(71) LEGO A/S (DK)

(21) BR 12 2019 010908-7 A2

Código 9.1 - Deferimento

(22) 06/10/2008

(54) ELEMENTO DE CONSTRUÇÃO DE INTERFACE PARA UM SISTEMA DE CONSTRUÇÃO DE BRINQUEDO E SISTEMA DE CONSTRUÇÃO DE BRINQUEDO

(62) PI 0818601-4 06/10/2008

(71) LEGO A/S (DK)

(21) BR 20 2012 019324-3 U2

Código 9.1 - Deferimento

(22) 02/08/2012

(54) APERFEIÇOAMENTO INTRODUCIDO EM DISPOSITIVO BOMBEADOR DE AR PARA PNEUS

(71) Dorival de Souza Goes (BR/PR)

(21) BR 20 2013 021535-5 U2

Código 9.1 - Deferimento

(22) 23/08/2013

(54) DISPOSITIVO CONSTRUTIVO PARA ALVENARIA COM BLOCOS DE CONCRETO OU CERAMICO, TRADICIONAIS OU DE ENCAIXE

(71) LUIS CLAUDIO TAGLIABOIA (BR/SP) ; ANTONIO CARLOS SIMPLICIO (BR/SP) ; GILDASIO PEREIRA OLIVEIRA (BR/SP)

(21) BR 20 2013 028870-0 U2

Código 9.1 - Deferimento

(22) 08/11/2013

(54) DISPOSIÇÃO CONSTRUTIVA INTRODUCIDA EM TAMPA PARA CARRETA RODOVIÁRIA

(71) LOURENÇO ALBERTO BUZZATTO (BR/PR)

(21) BR 20 2013 033188-6 U2

Código 9.1 - Deferimento

(22) 20/12/2013

(54) DISPOSITIVO PARA FIXAÇÃO DE CINTO DE SEGURANÇA EM MOTOCICLETAS

(71) SÉRGIO ROBERTO DOS SANTOS (BR/SP)

(21) BR 20 2014 003638-0 U2

Código 9.1 - Deferimento

(22) 17/02/2014

(54) CESTO SUSPENSO PARA IÇAMENTO DE PESSOAS

(71) BAMAK EQUIPAMENTOS LTDA EPP (BR/SC)

(21) BR 20 2014 003703-4 U2	Código 9.1 - Deferimento (22) 18/02/2014 (54) DISPOSIÇÃO CONSTRUTIVA EM SUPORTE PARA CONDICIONADOR DE AR TIPO SPLIT (71) CINCO PLASTIC INDUSTRIA DE ARTEFATOS DE PLÁSTICO LTDA EPP (BR/SC)
<hr/>	
(21) BR 20 2014 006542-9 U2	Código 9.1 - Deferimento (22) 19/03/2014 (54) BROQUEIRO (71) UNIVERSIDADE DE SÃO PAULO - USP (BR/SP)
<hr/>	
(21) BR 20 2014 010800-4 U2	Código 9.1 - Deferimento (22) 24/04/2014 (54) LAVADOR UNIVERSAL PARA RESFRIADORES DE LEITE (71) ACQUA GELATA IND. E COM. DE APAR. DE REFRIGERAÇÃO LTDA (BR/PR)
<hr/>	
(21) BR 20 2014 011271-0 U2	Código 9.1 - Deferimento (22) 09/05/2014 (54) DISPOSITIVO PERFURADOR E APLICADOR DE BRINCO DE USO ÚNICO (71) JORGE BESPALOFF (BR/SP) ; IGOR BESPALOFF (BR/SP)
<hr/>	
(21) BR 20 2014 011833-6 U2	Código 9.1 - Deferimento (22) 16/05/2014 (54) DISPOSIÇÃO TÉCNICA APLICADA EM EQUIPAMENTO MANUAL PARA JATEAR, SUGAR, ASPIRAR E OUTRAS FUNÇÕES (71) LEMASA INDÚSTRIA E COMÉRCIO DE BOMBAS DE ALTA PRESSÃO LIMITADA (BR/SP)
<hr/>	
(21) BR 20 2014 012617-7 U2	Código 9.1 - Deferimento (22) 26/05/2014 (54) DISPOSIÇÃO CONSTRUTIVA EM MECANISMO DE AJUSTE DE POSIÇÃO ATRAVÉS DE ATRITO (71) TAKASHI NISHIMURA (BR/SP)
<hr/>	
(21) BR 20 2014 014606-2 U2	Código 9.1 - Deferimento (22) 13/06/2014 (54) DISPOSIÇÃO INTRODUZIDA EM GABINETES COM MECANISMO PNEUMÁTICO PARA UNIDADE MÓVEL DE FUNILARIA E/OU PINTURA AUTOMOTIVA (71) CENTRAL DE REPARO COMÉRCIO, IMPORTAÇÃO EXPORTAÇÃO E

SERVIÇOS AUTOMOTIVOS LTDA. (BR/SP)

- (21) BR 20 2014 014992-4 U2** Código 9.1 - Deferimento
(22) 18/06/2014
(54) EQUIPAMENTO PORTÁTIL DE TORNEARIA PARA RECUPERAÇÃO IN LOCO DA PARTE EXTERNA DE PEÇAS DE CAMINHÕES OU EQUIPAMENTOS PESADOS
(71) Valdemir Angelo Poletti (BR/SC)
-
- (21) BR 20 2014 015435-9 U2** Código 9.1 - Deferimento
(22) 23/06/2014
(54) DISPOSIÇÃO CONSTRUTIVA EM GAVETA DE DISPENSADOR DE COPOS
(71) VILMAR GOEDERT (BR/SC)
-
- (21) BR 20 2014 016577-6 U2** Código 9.1 - Deferimento
(22) 03/07/2014
(54) APERFEIÇOAMENTO EM CONJUNTO DE TRILHOS, PARA PORTAS E JANELAS DE CORRER
(71) ANA TEREZA BORGHI DE MELO (BR/SP)
-
- (21) BR 20 2014 019384-2 U2** Código 9.1 - Deferimento
(22) 06/08/2014
(54) PINO DE AÇO MONTADO COM ARRUELA METÁLICA CÔNICA PARA FIXAÇÃO DE TELAS - SISTEMA A GÁS
(71) WALSYWA INDÚSTRIA E COMÉRCIO DE PRODUTOS METALÚRGICOS LTDA (BR/SP)
-
- (21) BR 20 2014 021449-1 U2** Código 9.1 - Deferimento
(22) 28/08/2014
(54) CABIDE FUNCIONAL PARA CALÇADOS E ACESSÓRIOS
(71) ALPARGATAS S.A. (BR/SP)
-
- (21) BR 20 2014 022450-0 U2** Código 9.1 - Deferimento
(22) 11/09/2014
(54) SUPORTE APERFEIÇOADO PARA ETIQUETA DE IDENTIFICAÇÃO DE BLOCADOS APLICADO EM ÁREAS DE ESTOCAGEM DE ARMAZÉM
(71) PLANNER ETIQUETAS ESPECIAIS LTDA EPP. (BR/MG)
-
- (21) BR 20 2014 025810-3 U2** Código 9.1 - Deferimento
(22) 16/10/2014
(54) DISPOSIÇÃO CONSTRUTIVA APLICADA EM GUINDASTE DE PEQUENO PORTE

(71) RONALDO DE OLIVEIRA MARTINS (BR/SP)

(21) BR 20 2014 026516-9 U2 Código 9.1 - Deferimento
(22) 23/10/2014
(54) MÁQUINA PARA A PRODUÇÃO DE TUBOS DE PAPELÃO POR MEIO DE ENROLAMENTO HELICOIDAL DE UMA OU MAIS TIRAS DE PAPELÃO QUE MUTUAMENTE SE SOBREPÕEM PARCIALMENTE
(71) FUTURA S.P.A. (IT)

(21) BR 20 2014 026836-2 U2 Código 9.1 - Deferimento
(22) 24/10/2014
(54) EXTRATOR DE SOLUÇÃO DE SOLO
(71) UNIVERSIDADE FEDERAL DE LAVRAS (BR/MG) ; FAPEMIG - FUNDAÇÃO DE AMPARO A PESQUISA DO ESTADO DE MINAS GERAIS (BR/MG)

(21) BR 20 2014 032461-0 U2 Código 9.1 - Deferimento
(22) 23/12/2014
(54) APARATO CONTENSOR DE ROEDORES COM CABEÇA LIVRE
(71) UNIVERSIDADE FEDERAL DE MINAS GERAIS (BR/MG) ; SANTA CASA DE MISERICÓRDIA DE BELO HORIZONTE (BR/MG)

(21) BR 20 2016 026763-9 U2 Código 9.1 - Deferimento
(22) 16/11/2016
(54) DISPOSIÇÃO CONSTRUTIVA INTRODUZIDA EM PRENSA PORTÁTIL PARA SECAGEM DE PEÇAS VEGETAIS PARA ESTUDO BOTÂNICO
(71) LUIZ ANTÔNIO MACEDO RAMOS (BR/RS)

(21) BR 21 2016 010698-4 U2 Código 9.1 - Deferimento
(22) 11/11/2013
(54) BIORREATOR PARA CULTIVO IN VITRO DE PLANTAS
(71) FIBRIA CELULOSE S/A. (BR/SP)

(21) MU 8502270-5 U2 Código 9.1 - Deferimento
(22) 13/10/2005
(54) DISPOSIÇÃO INTRODUZIDA EM CONJUNTO DE FRASCO E TAMPA PARA ENVASE DE ÁGUA SANITÁRIA, ALVEJANTES E PRODUTOS CONGÊNERES
(71) INDÚSTRIAS ANHEMBI LTDA. (BR/SP)

(21) MU 8802576-4 U2 Código 9.1 - Deferimento
(22) 17/11/2008
(54) DISPOSIÇÃO CONSTRUTIVA INTRODUZIDA EM CUBO DE RODA PARA

	EIXO VEICULAR COM CAVIDADE INTERNA AMPLIADA (71) RANDON S/A IMPLEMENTOS E PARTICIPAÇÕES (BR/RS)
(21) MU 8802599-3 U2	Código 9.1 - Deferimento (22) 21/11/2008 (54) CORTADOR (71) MARIO CATERINA (BR/SP)
(21) MU 8803488-7 U2	Código 9.1 - Deferimento (22) 18/12/2008 (54) MÓDULO DE UTILIZAÇÃO TRANSITÓRIA (71) Marcelo Vieira Lima Perret (BR/RJ)
(21) MU 9003056-7 U2	Código 9.1 - Deferimento (22) 01/10/2010 (54) APLICADOR CONTA-GOTAS E PROCESSO DE OBTENÇÃO (71) MARCOS ANTONIO QUIMENTON (BR/SP) ; CLIPTECH INDÚSTRIA E COMÉRCIO LTDA. (BR/SP)
(21) MU 9101320-8 U2	Código 9.1 - Deferimento (22) 10/06/2011 (54) MÁQUINA MOTRIZ DE COMBUSTÃO (71) DR. ING. H. C. F. PORSCHE AKTIENGESELLSCHAFT (DE)
(21) PI 0409319-4 A2	Código 9.1 - Deferimento (22) 09/04/2004 (54) Composto, composição farmacêutica, forma de dosagem unitária, e, uso de um composto (71) PTC Therapeutics, Inc. (US)
(21) PI 0413582-2 A2	Código 9.1 - Deferimento (22) 13/08/2004 (54) COMPOSTOS, COMPOSIÇÕES E MÉTODOS PARA INIBIR A ATIVIDADE DE PROTEASOME (71) Cephalon, Inc. (US)
(21) PI 0417769-0 A8	Código 9.1 - Deferimento (22) 15/12/2004 (54) METODOLOGIA SINTÉTICA PARA A AQUILAÇÃO REDUTIVA NA POSIÇÃO C-3 DE INDÓIS (71) ZIARCO INC (US)
(21) PI 0505827-9 A2	Código 9.1 - Deferimento

	<p>(22) 23/11/2005 (54) PILAR GEMINADO SOBRE IMPLANTE OSSEOINTEGRADO E CORRETIVO EXTENSOR COMPENSATÓRIO DE INCLINAÇÕES (71) ITP - Instituto de Tecnologia e Pesquisa Ltda. (BR/MG)</p>
(21) PI 0602646-0 A8	<p>Código 9.1 - Deferimento (22) 06/07/2006 (54) DISPOSITIVO PARA O COBRIMENTO DA JUNTA DE GUIA ENTRE O PRATO GIRATÓRIO, E O FOLE DA PASSAGEM, ENTRE DUAS PARTES DE VEÍCULO UNIDAS UMA COM A OUTRA DE MANEIRA ARTICULADA (71) Hübner GmbH (DE)</p>
(21) PI 0614977-4 A2	<p>Código 9.1 - Deferimento (22) 10/08/2006 (54) VÁLVULA E SISTEMA DE FRENAGEM PARA UM VEÍCULO (71) HALDEX BRAKE PRODUCTS AKTIEBOLAG (SE)</p>
(21) PI 0615277-5 A2	<p>Código 9.1 - Deferimento (22) 25/08/2006 (54) CONJUGADO DE POLÍMEROS DE K-252A, E COMPOSIÇÃO FARMACÊUTICA (71) CREABILIS THERAPEUTICS S.P.A. (IT)</p>
(21) PI 0620024-9 A2	<p>Código 9.1 - Deferimento (22) 19/12/2006 (54) MÉTODO DE OPERAR UMA ESTAÇÃO DE RÁDIO, E, ESTAÇÃO DE RÁDIO (71) KONINKLIJKE PHILIPS N. V. (NL)</p>
(21) PI 0620398-1 A2	<p>Código 9.1 - Deferimento (22) 18/12/2006 (54) PROCESSO DE OXICOMBUSTÃO AFERIDA, UTILIZANDO REAGENTES PRÉ-AQUECIDOS (71) L'AIR LIQUIDE-Societe Anonyme Pour L'etude Et L'exploitation Des Procèdes Georges Claude (FR)</p>
(21) PI 0621485-1 A2	<p>Código 9.1 - Deferimento (22) 01/09/2006 (54) DECODIFICADOR E MÉTODO PARA DERIVAR SINAL DE DOWN MIX DE FONE DE OUVIDO, DECODIFICADOR PARA DERIVAR SINAL DE DOWN MIX ESTÉREO ESPACIAL, RECEPTOR, MÉTODO DE RECEPÇÃO, REPRODUTOR DE ÁUDIO E MÉTODO DE REPRODUÇÃO DE ÁUDIO (71) Koninklijke Philips Electronics N. V (NL) ; DOLBY INTERNATIONAL AB</p>

(NL)

(21) PI 0701172-5 A2

Código 9.1 - Deferimento

(22) 05/02/2007

(54) COMPOSIÇÕES E MÉTODOS PARA MODIFICAR A EXPRESSÃO DE GENES USANDO O PROMOTOR DO GENE DA PROTEÍNA DE CONJUGAÇÃO À UBIQUITINA DE PLANTAS DE SOJA

(71) Empresa Brasileira de Pesquisa Agropecuária - EMBRAPA (BR/DF)

(21) PI 0703906-9 A2

Código 9.1 - Deferimento

(22) 29/10/2007

(54) MÉTODO PARA LIDAR COM FALHA DE HARQ, TRANSMISSOR, REDE DE COMUNICAÇÃO E MEIO DE LEITURA POR COMPUTADOR

(71) BLACKBERRY LIMITED (CA)

(21) PI 0704641-3 A8

Código 9.1 - Deferimento

(22) 28/11/2007

(54) KIT DE TESTE RÁPIDO E MÉTODO PARA DETECÇÃO E LOCALIZAÇÃO DE ÚLCERAS E OUTROS SANGRAMENTOS DO TRATO DIGESTIVO EM EQUINOS UTILIZANDO ANTICORPOS MONOCLONAIS E POLICLONAIS DE HEMOGLOBINA E ALBUMINA EQUINA

(71) Freedom Health, LLC (US)

(21) PI 0705754-7 A2

Código 9.1 - Deferimento

(22) 19/09/2007

(54) Método para texturizar um implante mamário tendo uma superfície externa e implante mamário

(71) Mentor Corporation (US)

(21) PI 0707300-3 A2

Código 9.1 - Deferimento

(22) 26/01/2007

(54) COMPOSIÇÃO IMUNOGÊNICA, MÉTODO PARA PREPARAÇÃO DA MESMA E ENSAIO IMUNOLÓGICO PARA ANÁLISE DE UMA VACINA CONTRA INFLUENZA

(71) SEQIRUS UK LIMITED (GB)

(21) PI 0707333-0 A2

Código 9.1 - Deferimento

(22) 23/01/2007

(54) COMPOSIÇÃO FARMACÊUTICA QUE COMPREENDE UM COMPOSTO BICÍCLICO, MÉTODO DE ESTABILIZAÇÃO DO COMPOSTO BICÍCLICO E FORMULAÇÃO DE CÁPSULA DE GELATINA MOLE

(71) R-Tech Ueno, LTD. (JP) ; Sucampo AG (CH)

(21) PI 0707733-5 A2	Código 9.1 - Deferimento (22) 13/02/2007 (54) ANTÍGENOS DE GRIPE, COMPOSIÇÕES DE VACINA, E MÉTODOS RELACIONADOS (71) IBIO, INC (US)
(21) PI 0708491-9 A2	Código 9.1 - Deferimento (22) 27/07/2007 (54) MÉTODO E APARELHO PARA DETECÇÃO DE ERRO EM UM BLOCO DE DADOS (71) Motorola Solutions, Inc. (US)
(21) PI 0710544-4 A2	Código 9.1 - Deferimento (22) 20/04/2007 (54) MÁQUINA DE SELEÇÃO PARA PIRULITOS (71) GEA FOOD SOLUTIONS WEERT B.V. (NL)
(21) PI 0710961-0 A2	Código 9.1 - Deferimento (22) 26/04/2007 (54) APARELHO DE ESTAÇÃO MÓVEL E MÉTODO DE COMUNICAÇÃO (71) PANASONIC CORPORATION (JP)
(21) PI 0711339-0 A2	Código 9.1 - Deferimento (22) 03/05/2007 (54) MÉTODO E APARELHO PARA ENCRIPtar SINAL DE ÁUDIO CODIFICADO (71) INTERDIGITAL CE PATENT HOLDINGS (FR)
(21) PI 0713616-1 A2	Código 9.1 - Deferimento (22) 04/06/2007 (54) COMUNICAÇÃO DE VÁRIOS NÓS DE DVR (71) MICROSOFT TECHNOLOGY LICENSING, LLC (US)
(21) PI 0715168-3 A2	Código 9.1 - Deferimento (22) 19/10/2007 (54) Aparelho de retransmissão (71) Nippon Hoso Kyokai (JP)
(21) PI 0716187-5 A2	Código 9.1 - Deferimento (22) 08/08/2007 (54) MÉTODO DE COMUNICAÇÃO ENTRE UM NÓ TRANSMISSOR E UM NÓ RECEPTOR EM UMA REDE DE COMUNICAÇÃO EM MALHA DE SALTO MÚLTIPLO SEM FIO AD HOC E AUTO FORMADORA

(71) MOTOROLA SOLUTIONS, INC (US)

(21) PI 0716323-1 A2 Código 9.1 - Deferimento
 (22) 25/10/2007
 (54) MÉTODO E DISPOSITIVO PARA A MELHORIA DA RECEPÇÃO
 DESCONTÍNUA EM UM SISTEMA SEM FIO
 (71) INTERDIGITAL TECHNOLOGY CORPORATION (US)

(21) PI 0716618-4 A2 Código 9.1 - Deferimento
 (22) 17/08/2007
 (54) MÉTODO E EQUIPAMENTO PARA TRANSMISSÃO DE DADOS EM
 PACOTE DE BAIXO OVERHEAD E CONTROLE DE MODO DE RECEPÇÃO
 (71) Qualcomm Incorporated (US)

(21) PI 0717495-0 A2 Código 9.1 - Deferimento
 (22) 07/10/2007
 (54) SISTEMAS, MÉTODOS, E EQUIPAMENTOS PARA RECUPERAÇÃO DE
 APAGAMENTO DE QUADRO
 (71) Qualcomm Incorporated (US)

(21) PI 0800435-8 A2 Código 9.1 - Deferimento
 (22) 29/02/2008
 (54) BOMBA HIDROSTÁTICA PARA TOMADA DE FORÇA MOTRIZ
 (71) Cummins Brasil LTDA. (BR/SP)

(21) PI 0800977-5 A2 Código 9.1 - Deferimento
 (22) 03/04/2008
 (54) CAIXA DE CARGA DE REBOQUES E SEMI-REBOQUES GRANELEIROS
 (71) Randon S/A Implementos e Participações (BR/RS)

(21) PI 0809779-8 A2 Código 9.1 - Deferimento
 (22) 25/04/2008
 (54) "SISTEMA EXPANSOR DE ARMAZENAGEM E MÉTODO DE EXPANSÃO
 DE ARMAZENAGEM PARA UM DISPOSITIVO DE ARMAZENAGEM LIGADO A
 REDE"
 (71) HEWLETT-PACKARD DEVELOPMENT COMPANY, L.P. (US)

(21) PI 0809914-6 A2 Código 9.1 - Deferimento
 (22) 31/03/2008
 (54) CONJUNTO DE CALÇO DE MODELO DUPLO PARA USO EM
 CONJUNTO COM SISTEMAS DE DISPENSAÇÃO DE ADESIVO FUNDIDO
 (71) Illinois Tool Works , INC. (US)

(21) PI 0810399-2 A2	<p>Código 9.1 - Deferimento (22) 25/04/2008 (54) COMPOSTO, COMPOSIÇÃO FARMACÊUTICA QUE O CONTÉM E USO DO MESMO (71) IDORSIA PHARMACEUTICALS LTD (CH)</p>
(21) PI 0810438-7 A2	<p>Código 9.1 - Deferimento (22) 04/04/2008 (54) ESTRUTURA COM CÂMARA DE AR E AERONAVE COM A MESMA (71) Lantal Textiles (CH)</p>
(21) PI 0812504-0 A2	<p>Código 9.1 - Deferimento (22) 20/06/2008 (54) Composto para profilaxia ou tratamento de doença ou condição associada a receptor de canabinoides em sujeito mamífero (71) CARA THERAPEUTICS, INC. (US)</p>
(21) PI 0812669-0 A2	<p>Código 9.1 - Deferimento (22) 16/05/2008 (54) "MÉTODO E APARELHO PARA GERAR UM SINAL ESTÉREO COM QUALIDADE PERCEPTUAL MELHORADA" (71) FRAUNHOFER-GESELLSCHAFT ZUR FÖRDERUNG DER ANGEWANDTEN FORSCHUNG E,V, (DE)</p>
(21) PI 0813425-1 A2	<p>Código 9.1 - Deferimento (22) 17/07/2008 (54) AMORTECEDOR DE CHOQUE (71) Tenneco Automotive Operating Company INC. (US)</p>
(21) PI 0814104-5 A2	<p>Código 9.1 - Deferimento (22) 04/07/2008 (54) Embreagem hidrodinâmica (71) Voith Patent GMBH (DE)</p>
(21) PI 0816486-0 A2	<p>Código 9.1 - Deferimento (22) 04/09/2008 (54) MÉTODOS PARA CONFIGURAR O CONTROLE DA PORÇÃO DO APARELHO DISPENSADOR E PARA DISPENSAR UMA QUANTIDADE DE CONTROLE DA PORÇÃO DE UM PRODUTO SELECIONADO, E, APARELHO DISPENSADOR (71) The Coca-Cola Company (US)</p>
(21) PI 0817859-3 A2	<p>Código 9.1 - Deferimento</p>

	(22) 08/10/2008 (54) ILUMINAÇÃO DE CAMPO DE VOO COM LED (71) ADB SAFEGATE BVBA (BE)
--	---

(21) PI 0818025-3 A2	Código 9.1 - Deferimento (22) 06/10/2008 (54) MÉTODO PARA O TRATAMENTO DE PLASMA DE METAL OU SUBSTRATOS DE ISOLAMENTO, DISPOSITIVO PARA O TRATAMENTO DE METAL OU SUBSTRATOS DE ISOLAMENTO POR PLASMA (71) ADVANCED GALVANISATION AG (CH)
-----------------------------	---

(21) PI 0818514-0 A2	Código 9.1 - Deferimento (22) 16/10/2008 (54) MONTAGEM DE ARMAÇÃO PARA SUPORTAR TELAS DE IMPRESSÃO, UM MECANISMO DE SUPORTE DE ARMAÇÃO PARA SUPORTAR A MESMA, E UM MÉTODO DE MONTAGEM DE TELAS DE IMPRESSÃO EM UMA MÁQUINA DE SERIGRAFIA (71) ASM ASSEMBLY SYSTEMS SINGAPORE PTE. LTD. (SG)
-----------------------------	--

(21) PI 0818934-0 A2	Código 9.1 - Deferimento (22) 20/10/2008 (54) DECODIFICADOR CONFIGURADO PARA OPERAR EM UMA SEQUÊNCIA DE ENTRADA CODIFICADA USANDO UM PROCEDIMENTO DE VITERBI EM CICLO (71) Telefonaktiebolaget LM Ericsson (publ) (SE)
-----------------------------	---

(21) PI 0820838-7 A2	Código 9.1 - Deferimento (22) 08/12/2008 (54) DERIVADOS DE ARILAMIDA SUBSTITUIDOS POR TETRAZOL E SEU USO COMO ANTAGONISTAS DO RECEPTOR PURINÉRGICO P2X3 E/OU P2X2/3 (71) F. HOFFMANN-LA ROCHE AG (CH)
-----------------------------	--

(21) PI 0821687-8 A8	Código 9.1 - Deferimento (22) 17/12/2008 (54) Método e dispositivo para a determinação da pressão transmembrana e aparelho para o tratamento sanguíneo extracorpóreo. (71) Fresenius Medical Care Deutschland GMBH (DE)
-----------------------------	--

(21) PI 0822836-1 A2	Código 9.1 - Deferimento (22) 15/10/2008 (54) CARTUCHO DE SUPRIMENTO DE MATERIAL DE IMAGEAMENTO (71) HEWLETT-PACKARD DEVELOPMENT COMPANY, .L.P. (US)
-----------------------------	---

(21) PI 0822990-2 A2	Código 9.1 - Deferimento (22) 14/07/2008 (54) MÉTODO E SISTEMA DE COMUNICAÇÃO PARA UM CONTROLE SEGURO DE ITINERÁRIO (71) Siemens S.A.S. (FR)
(21) PI 0823381-0 A2	Código 9.1 - Deferimento (22) 22/12/2008 (54) VEÍCULO HÍBRIDO (71) Toyota Jidosha Kabushiki Kaisha (JP)
(21) PI 0904787-5 A2	Código 9.1 - Deferimento (22) 11/11/2009 (54) Aperfeiçoamento em cabo para condução de eletricidade e processo de revestimento de cabos de alumínio com nanotubos de carbono (71) FUNDAÇÃO EDUCACIONAL INACIANA "PE SABÓIA DE MEDEIROS" (BR/SP)
(21) PI 0905142-2 A2	Código 9.1 - Deferimento (22) 17/07/2009 (54) SACO DE UMA PELÍCULA TERMOPLÁSTICA DE BARREIRA DE GÁS TERMOCONTRÁTIL (71) Cryovac Australia Pty Ltd (AU)
(21) PI 0905936-9 A2	Código 9.1 - Deferimento (22) 30/01/2009 (54) Composto, composição, composição para proteger um animal de uma praga parasítica invertebrada, método não-terapêutico para controlar uma praga parasítica invertebrada e semente tratada (71) FMC CORPORATION (US)
(21) PI 0906197-5 A2	Código 9.1 - Deferimento (22) 27/02/2009 (54) FORMA DE ADMINISTRAÇÃO EM FORMATO DE TIRA (71) LTS LOHMANN THERAPIE-SYSTEME AG (DE)
(21) PI 0906750-7 A2	Código 9.1 - Deferimento (22) 30/01/2009 (54) MATERIAL POLIMÉRICO BIOCAMPATÍVEL POROSO E MÉTODOS (71) Synthes Gmbh (CH)
(21) PI 0907670-0 A2	Código 9.1 - Deferimento

	(22) 20/04/2009 (54) CONJUNTO DE ESTRUTURA DE AERONAVE (71) FORPLAN METALES, S.A. (ES)
(21) PI 0909201-3 A2	Código 9.1 - Deferimento (22) 24/03/2009 (54) DISPOSITIVO E PROCESSO DE BALANCEAMENTO DE PRESSÃO EM PELO MENOS UM ALOJAMENTO DE MANCAL DE TURBORREATOR, E, TURBORREATOR. (71) Snecma (FR)
(21) PI 0909309-5 A2	Código 9.1 - Deferimento (22) 10/03/2009 (54) ISOLADOR (71) The Pullman Company (US)
(21) PI 0910193-4 A2	Código 9.1 - Deferimento (22) 01/07/2009 (54) ELEMENTO CONDUTOR DE FLUIDO E ISOLADOR DIELECTRICO (71) EATON CORPORATION (US)
(21) PI 0910553-0 A2	Código 9.1 - Deferimento (22) 22/04/2009 (54) CONFIGURAÇÃO DE INSTALAÇÃO PNEUMÁTICA NA ZONA DE CAUDA DE AERONAVE (71) Airbus Operations, S.L. (ES)
(21) PI 0911021-6 A2	Código 9.1 - Deferimento (22) 24/07/2009 (54) DISPOSITIVO DIFUSOR DE LÍQUIDOS (71) ARNO DRECHSEL (AT)
(21) PI 0911190-5 A2	Código 9.1 - Deferimento (22) 07/04/2009 (54) ROTOR DE TURBOMÁQUINA, TURBORREATOR E TAMPÃO FORMADO EM MEIO ANTIDEGASTE, PARA UM ROTOR DE TURBOMÁQUINA. (71) Carbone Lorraine Composants E Snecma (FR)
(21) PI 0911351-7 A2	Código 9.1 - Deferimento (22) 23/04/2009 (54) ESTRUTURA DE STENT PARA UMA VÁLVULA CARDÍACA PROTÉTICA, E, PRÓTESE DE VÁLVULA CARDÍACA. (71) Medtronic, Inc. (US)

(21) PI 0911605-2 A2	<p>Código 9.1 - Deferimento (22) 16/04/2009 (54) Sistema de assistência de operação para uma rede de estrada com qualidade de serviço. (71) Citilog (FR)</p>
(21) PI 0912018-1 A2	<p>Código 9.1 - Deferimento (22) 14/05/2009 (54) ÓRGÃO DE TRAVAMENTO PARA DISPOSITIVO DE FIXAÇÃO DE SETORES DE ANEL SOBRE UM CÁRTER DE TURBOMÁQUINA DE AERONAVE, DISPOSITIVO DE FIXAÇÃO DE SETORES DE ANEL SOBRE UM CÁRTER DE TURBOMÁQUINA DE AERONAVE, TURBINA DE TURBOMÁQUINA E TURBOMÁQUINA DE AERONAVE (71) Snecma (FR)</p>
(21) PI 0912511-6 A2	<p>Código 9.1 - Deferimento (22) 26/05/2009 (54) SISTEMA DE COMANDO DE AJUSTE DE UMA PÁ DE HÉLICE DE UM TURBOMOTOR PARA AERONAVE, HÉLICE PARA TURBOMOTOR DE AERONAVE, TURBOMÁQUINA PARA AERONAVE E PROCESSO DE CONTROLE DE UM SISTEMA DE COMANDO DE AJUSTE DE UMA PÁ DE HÉLICE DE UM TURBOMOTOR (71) Snecma (FR)</p>
(21) PI 0914343-2 A2	<p>Código 9.1 - Deferimento (22) 12/11/2009 (54) Composição, produto, uso da composição, uso do produto e método de dispersar um pigmento (71) ARCHER DANIELS MIDLAND COMPANY (US)</p>
(21) PI 0914869-8 A2	<p>Código 9.1 - Deferimento (22) 21/05/2009 (54) COMPOSIÇÃO PARA LAVAGEM DE ROUPAS (71) The Procter & Gamble Company (US)</p>
(21) PI 0915110-9 A2	<p>Código 9.1 - Deferimento (22) 04/06/2009 (54) DISPOSIÇÃO DE TESTE PARA TESTE DE TENSÃO DE CA DOS COMPONENTES ELÉTRICOS DE ALTA TENSÃO (71) ABB SCHWEIZ AG (CH)</p>
(21) PI 0915158-3 A2	<p>Código 9.1 - Deferimento</p>

(22) 27/05/2009
 (54) CONJUNTO DE TESTE PARA TESTE DE ALTA TENSÃO DE CA DE COMPONENTES ELÉTRICOS DE ALTA TENSÃO
 (71) ABB SCHWEIZ AG (CH)

(21) PI 0915777-8 A2 Código 9.1 - Deferimento
 (22) 16/07/2009
 (54) SISTEMA DE TREM DE POUSO, ATUADOR DE TREM DE POUSO, E, MÉTODO PARA CICLAR UM TREM DE POUSO ENTRE POSIÇÕES RECOLHIDA E ESTENDIDA
 (71) CLAVERHAM LTD (GB)

(21) PI 0916513-4 A2 Código 9.1 - Deferimento
 (22) 25/11/2009
 (54) Método para aumentar o teor de preenchimento na fabricação de papel
 (71) NALCO COMPANY (US)

(21) PI 0917160-6 A2 Código 9.1 - Deferimento
 (22) 27/08/2009
 (54) MÉTODO PARA CONCENTRAR BIOPOLÍMEROS SENSÍVEIS AO CISALHAMENTO
 (71) BAXALTA GMBH (CH) ; BAXALTA INCORPORATED (US)

(21) PI 0918069-9 A2 Código 9.1 - Deferimento
 (22) 27/08/2009
 (54) Artigo para incontinência na forma de calcinha e processo para produção de artigos de incontinência em forma de calcinha
 (71) Paul Hartmann Aktiengesellschaft (DE)

(21) PI 0918406-6 A2 Código 9.1 - Deferimento
 (22) 24/07/2009
 (54) CONJUNTO PARA PNEU QUE RODA ESVAZIADO E CONJUNTO DE RODA
 (71) Tyron International Limited (GB)

(21) PI 0919448-7 A2 Código 9.1 - Deferimento
 (22) 10/09/2009
 (54) Método para o rastreamento de uma unidade folicular e sistema para o rastreamento de uma unidade folicular.
 (71) RESTORATION ROBOTICS, INC. (US)

(21) PI 0920616-7 A2 Código 9.1 - Deferimento
 (22) 02/10/2009

	(54) PROCESSO E DISPOSITIVO DE DETERMINAÇÃO NÃO INTRUSIVA DA POTÊNCIA ELÉTRICA CONSUMIDA POR UMA INSTALAÇÃO POR MEIO DE ANÁLISE DE TRANSITÓRIOS DE CARGA (71) Electricite de France (FR) ; Universite Blaise Pascal Clermont II (FR) ; Landis+Gyr (FR) ; CENTRE NATIONAL DE LA RECHERCHE SCIENTIFIQUE - CNRS (FR)
(21) PI 0921092-0 A2	Código 9.1 - Deferimento (22) 28/10/2009 (54) ESTRUTURA DE BASE DE RECIPIENTE RESPONSIVA ÀS FORÇAS RELACIONADAS COM VÁCUO. (71) Amcor Limited (AU)
(21) PI 0921324-4 A2	Código 9.1 - Deferimento (22) 01/12/2009 (54) PERFIL DOS DENTES PARA ROTORES DE BOMBAS DE ENGRENAGENS EXTERNAS DE DESCOLACMENTO POSITIVO (71) Marzocchi Pompe S.P.A. (IT)
(21) PI 0921458-5 A2	Código 9.1 - Deferimento (22) 12/11/2009 (54) SISTEMA DE FREIO ELÉTRICO PARA UMA MÁQUINA ELETROMECAÂNICA (71) LABINAL POWER SYSTEMS (FR)
(21) PI 0921639-1 A2	Código 9.1 - Deferimento (22) 04/11/2009 (54) CABEÇA DA ESCOVA PARA UMA ESCOVA DE DENTES ELÉTRICA (71) Braun GMBH (DE)
(21) PI 0921656-1 A2	Código 9.1 - Deferimento (22) 23/11/2009 (54) CARTÃO COM CHIP COMPORTANDO UM CORPO DE CARTÃO PROVIDO COM UMA CAVIDADE E UM MÓDULO ELETRÔNICO (71) Morpho (FR)
(21) PI 0921969-2 A2	Código 9.1 - Deferimento (22) 16/11/2009 (54) SISTEMA DE CÉLULA COMBUSTÍVEL E MÉTODO PARA CONTROLAR O MESMO. (71) Nissan Motor Co., Ltd. (JP)
(21) PI 0921991-9 A2	Código 9.1 - Deferimento

(22) 26/10/2009
 (54) PROCESSO PARA A PRODUÇÃO DE UM PONTO DE ESTRANGULAMENTO
 (71) Robert Bosch GMBH (DE)

(21) PI 0923739-9 A2 Código 9.1 - Deferimento
 (22) 16/12/2009
 (54) UTENSÍLIO PARA COZIMENTO SOB PRESSÃO TENDO UM MEMBRO DE CONTROLE DE DUPLA FINALIDADE PARA BLOQUEIO/DESBLOQUEIO QUE OPERA ASSIMETRICAMENTE
 (71) SEB S.A. (FR)

(21) PI 0923741-0 A2 Código 9.1 - Deferimento
 (22) 16/12/2009
 (54) "UTENSÍLIO PARA COZIMENTO SOB PRESSÃO TENDO UM MEMBRO DE CONTROLE DE DUPLA FINALIDADE PARA BLOQUEIO/DESBLOQUEIO".
 (71) SEB S.A. (FR)

(21) PI 0923817-4 A2 Código 9.1 - Deferimento
 (22) 11/12/2009
 (54) RECIPIENTE DE ENCHIMENTO A QUENTE
 (71) AMCOR RIGID PLASTICS USA, LLC (US)

(21) PI 0924143-4 A2 Código 9.1 - Deferimento
 (22) 05/11/2009
 (54) MATERIAL DE FILTRO DE MONO- OU MULTICAMADAS E PROCESSO PARA SUA PRODUÇÃO
 (71) Neenah Gessner Gmbh (DE)

(21) PI 0924183-3 A2 Código 9.1 - Deferimento
 (22) 15/12/2009
 (54) INIBIDORES DE CDK4/6 QUINASE, SEUS USOS E SUA FORMA CRISTALINA III, E FORMULAÇÃO FARMACÊUTICA
 (71) Eli Lilly and Company (US)

(21) PI 0924441-7 A2 Código 9.1 - Deferimento
 (22) 31/03/2009
 (54) MÉTODO E DISPOSITIVO DE CONTROLE DE PRESENÇA DE TRILHO
 (71) Siemens S.A.S. (FR)

(21) PI 0925409-9 A2 Código 9.1 - Deferimento
 (22) 10/04/2009
 (54) PNEU PARA CARGA PESADA

(71) BRIDGESTONE CORPORATION (JP)

(21) PI 1002424-7 A2 Código 9.1 - Deferimento
(22) 27/07/2010
(54) MOTOCICLETA
(71) Honda Motor CO., Ltd. (JP)

(21) PI 1003371-8 A8 Código 9.1 - Deferimento
(22) 14/09/2010
(54) ESTRUTURA PARA MONTAGEM DE COMPONENTE EXTERNO
(71) Honda Access Corp. (JP)

(21) PI 1003685-7 A2 Código 9.1 - Deferimento
(22) 30/09/2010
(54) SERVOVÁLVULA ELETRO-HIDRÁULICA DE DOIS ESTÁGIOS
(71) Liebherr-Aerospace Lindenberg GMBH (DE)

(21) PI 1004053-6 A2 Código 9.1 - Deferimento
(22) 15/10/2010
(54) DISPOSITIVO PARA MONTAGEM E FIXAÇÃO DE PAINÉIS DE VIDRO EM FACHADAS
(71) CARLOS MAURICIO MARGARITELLI (BR/SP)

(21) PI 1005408-1 A8 Código 9.1 - Deferimento
(22) 05/02/2010
(54) CAFETEIRA AUTOMÁTICA
(71) KONINKLIJKE PHILIPS N.V. (NL)

(21) PI 1006332-3 A2 Código 9.1 - Deferimento
(22) 13/01/2010
(54) MÉTODO PARA SINCRONIZAÇÃO DE BOBINAS DE INDUÇÃO ALIMENTADAS POR CONVERSORES DE ENERGIA DE UMA PLACA PARA COZIMENTO POR INDUÇÃO E SISTEMA DE AQUECIMENTO POR INDUÇÃO QUE REALIZA TAL MÉTODO
(71) Whirlpool Corporation (US) ; Teka Industrial S.A. (ES)

(21) PI 1006934-8 A2 Código 9.1 - Deferimento
(22) 18/01/2010
(54) MÉTODO PARA SEPARAÇÃO DE CAMPOS DE ONDA PARA DADOS DE SENSORES DE FUNÇÃO DUPLA USANDO TRATAMENTO DE DADOS E MIGRAÇÃO DO TIPO KIRCHHOFF
(71) PGS Geophysical AS (NO)

(21) PI 1007673-5 A2	Código 9.1 - Deferimento (22) 06/05/2010 (54) MEMBRO DE LANÇADEIRA, SISTEMA DE LINHA DE SALVA VIDAS E MÉTODO DE PASSAGEM (71) MINE SAFETY APPLIANCES COMPANY (US)
<hr/>	
(21) PI 1009001-0 A2	Código 9.1 - Deferimento (22) 10/03/2010 (54) MÉTODO PARA CONECTAR UMA PARTE SUPERIOR FLEXÍVEL DA COLUNA DE ASCENSÃO A UMA PARTE INFERIOR DA COLUNA DE ASCENSÃO E MÉTODO PARA DESCONECTAR AS MESMAS (71) SUBSEA 7 LIMITED (GB)
<hr/>	
(21) PI 1009981-6 A2	Código 9.1 - Deferimento (22) 30/04/2010 (54) SISTEMAS , MÉTODOS E COMPOSIÇÕES PARA OTIMIZAR OS ENXERTOS ENRIQUECIDOS DE TECIDO E CÉLULA (71) BIMINI TECHNOLOGIES LLC (US)
<hr/>	
(21) PI 1011679-6 A2	Código 9.1 - Deferimento (22) 28/05/2010 (54) MECANISMO DE REINICIALIZAÇÃO PARA UM DISPOSITIVO DE ADMINISTRAÇÃO DE FÁRMACO (71) Sanofi-Aventis Deutschland Gmbh (DE)
<hr/>	
(21) PI 1011987-6 A2	Código 9.1 - Deferimento (22) 21/06/2010 (54) VÁLVULA MÉDICA COM VEDAÇÃO DE CONTRAPRESSÃO APERFEIÇOADA (71) NP Medical Inc. (US)
<hr/>	
(21) PI 1012217-6 A2	Código 9.1 - Deferimento (22) 19/04/2010 (54) ENVIDRAÇAMENTO DE VEÍCULO, MÉTODOS PARA A PRODUÇÃO DE UM ENVIDRAÇAMENTO DE VEÍCULO, E PARA A PRODUÇÃO DE UM PAINEL DE VIDRO TRANSPARENTE, E, USO DO ENVIDRAÇAMENTO DE VEÍCULO (71) Saint-Gobain Glass France (FR)
<hr/>	
(21) PI 1012578-7 A2	Código 9.1 - Deferimento (22) 01/06/2010 (54) CONJUNTO PARA UM DISPOSITIVO PARA DISTRIBUIÇÃO DE FÁRMACO E DISPOSITIVO PARA DISTRIBUIÇÃO DE FÁRMACO

(71) Sanofi-Aventis Deutschland GMBH (DE)

(21) PI 1013982-6 A2 Código 9.1 - Deferimento
 (22) 28/05/2010
 (54) SISTEMA DE RESINA, PREPEG, PARTÍCULA TERMOPLÁSTICA RETICULADA PROCESSADA, MÉTODO PARA FABRICAR A PARTÍCULA TERMOPLÁSTICA RETICULADA PROCESSADA, E, PREFORMA TRATADA
 (71) Cytex Technology Corp. (US)

(21) PI 1014091-3 A2 Código 9.1 - Deferimento
 (22) 30/03/2010
 (54) Método de fabricação de dispositivo médico microbicida embalado e dispositivo médico microbicida embalado
 (71) Ethicon, INC (US)

(21) PI 1014546-0 A2 Código 9.1 - Deferimento
 (22) 14/05/2010
 (54) ESTRUTURA DE RESFRIAMENTO DE BATERIA DE VEÍCULO
 (71) Nissan Motor Co., Ltd. (JP)

(21) PI 1014608-3 A2 Código 9.1 - Deferimento
 (22) 30/06/2010
 (54) POLÍMEROS DE HIDRÓXI-ARILA FUNCIONALIZADOS.
 (71) Bridgestone Corporation (JP)

(21) PI 1014628-8 A2 Código 9.1 - Deferimento
 (22) 29/04/2010
 (54) Cateter de injeção para administrar um agente terapêutico para dentro de um substrato
 (71) Cardio3 Biosciences (BE)

(21) PI 1014683-0 A2 Código 9.1 - Deferimento
 (22) 25/02/2010
 (54) STENT
 (71) Mani, Inc. (JP)

(21) PI 1015022-6 A2 Código 9.1 - Deferimento
 (22) 30/06/2010
 (54) MÉTODO PARA DESENVOLVER UMA MINA SUBTERRÂNEA
 (71) Technological Resources Pty Limited (AU)

(21) PI 1100135-6 A2 Código 9.1 - Deferimento
 (22) 01/02/2011

(54) APARELHO PARA CONTROLE DE TROCA DE MARCHAS
(71) Honda Motor Co., Ltd (JP)

(21) PI 1100919-5 A2

Código 9.1 - Deferimento
(22) 16/03/2011
(54) DISPOSITIVO, APARELHO E PROCESSO PARA EMBRULHAR UM ITEM
(P) EM UM INVÓLUCRO FORMADO A PARTIR DE UM PAR DE MEIAS
CONCHAS
(71) SOREMARTEC S.A. (LU)

(21) PI 1102462-3 A2

Código 9.1 - Deferimento
(22) 10/05/2011
(54) MÓDULO DE COMPRESSÃO PARA BARRAS CONDUTORAS
IMPREGNADAS DE GRANDES MÁQUINAS ELÉTRICAS E APARELHO DE
COMPRESSÃO EQUIPADO COM O MESMO
(71) GE RENEWABLE TECHNOLOGIES (FR)

(21) PI 1104218-4 A2

Código 9.1 - Deferimento
(22) 25/08/2011
(54) PROCESSO PARA OBTENÇÃO DE PISO MOSAICO DE PEDRAS
NATURAIS OU MANUFATURADAS UTILIZANDO FORMA
(71) Jair Busa (BR/RS)

Código 9.1.2 - Publicação Anulada

Anulada a publicação de deferimento por ter sido indevida.

(21) BR 11 2015 020478-3 A2

Código 9.1.2 - Publicação Anulada

(22) 16/09/2013

(54) PROCESSO PARA ALISAMENTO SEMIPERMANENTE DO CABELO

(71) KAO CORPORATION (JP)

Anulada a publicação código 9.1 na RPI nº 2541 de 17/09/2019 por ter sido indevida.

(21) PI 1008581-5 A2

Código 9.1.2 - Publicação Anulada

(22) 25/02/2010

(54) TUBO DE TESTE APERFEIÇOADO PARA COLETA, TRANSPORTE E EXTRAÇÃO DE AMOSTRAS DE FEZES

(71) SENTINEL CH S.P.A. (IT)

Anulada a publicação código 9.1 na RPI nº 2544 de 08/10/2019 por ter sido indevida.

Código 9.1.3 - Republicação

Republicação da publicação de deferimento por ter sido efetuada com incorreção.

(21) PI 0722112-6 A2

Código 9.1.3 - Republicação

(22) 02/10/2007

(54) NÓ DE ACESSO, INFRAESTRUTURA DE REDE DE TELECOMUNICAÇÃO, E MÉTODO E MEMÓRIA LIDA POR COMPUTADOR PARA COMUNICAÇÃO EM UMA REDE DE TELECOMUNICAÇÃO

(71) TELEFONAKTIEBOLAGET LM ERICSSON (PUBL) (SE)

(72) Lars Timm; Torben Melsen

(21) PI 0916662-9 A2

Código 9.1.3 - Republicação

(22) 07/08/2009

(54) Método para concentrar um álcali cáustico aquoso

(71) Westlake Vinyl Corporation (US)

(72) Anthony B. Davis; Thomas H. Yohe; Russell F. Dunn

Código 9.1.4 - Retificação

Retificação da publicação de deferimento por ter sido efetuada com incorreção. Tal publicação não implica na alteração da data do deferimento e nos prazos decorrentes da mesma.

(21) PI 0814773-6 A2

Código 9.1.4 - Retificação

(22) 08/08/2008

(54) ARTIGO DE FUMO BASEADO EM DESTILAÇÃO

(71) Philip Morris Products S.A. (CH)

Retificação da publicação de deferimento por ter sido efetuada com incorreção.

Tal publicação não implica na alteração da data do deferimento e nos prazos decorrentes da mesma.

(21) PI 0909578-0 A2

Código 9.1.4 - Retificação

(22) 21/04/2009

(54) Artigo absorvente tipo calça para uso pessoal em torno da cintura de um usuário

(71) KIMBERLY-CLARK WOLDWIDE, INC (US)

Retificação da publicação de deferimento por ter sido efetuada com incorreção.

Tal publicação não implica na alteração da data do deferimento e nos prazos decorrentes da mesma.

Código 9.2 - Indeferimento

Indeferido o pedido por não atender aos requisitos legais, conforme parecer técnico que pode ser obtido através do endereço eletrônico www.inpi.gov.br - No Acesso rápido - Faça uma busca – Patente. Para acessar, cadastre-se no Portal do INPI e use login e senha. Desta data corre o prazo de 60 (sessenta) dias para eventual recurso do depositante. No caso de pedido de certificado de adição indeferido por não ter o mesmo conceito inventivo, o depositante poderá, no prazo de recurso, requerer a sua transformação em pedido de patente de invenção ou modelo de utilidade, nos termos do Art. 76 § 4º da Lei nº 9.279/96.

(21) BR 10 2012 032377-0 A2	Código 9.2 - Indeferimento (22) 18/12/2012 (54) MÉTODO DE CONTROLE DE PRAGAS (71) SUMITOMO CHEMICAL COMPANY, LIMITED (FR)
(21) BR 10 2014 006831-7 A2	Código 9.2 - Indeferimento (22) 21/03/2014 (54) MÉTODO DE AVALIAÇÃO DA FRICÇÃO DO MOLDE DE MÁQUINAS DE LINGOTAMENTO CONTÍNUO (71) USINAS SIDERÚRGICAS DE MINAS GERAIS - USIMINAS (BR/MG)
(21) BR 10 2014 016592-4 A2	Código 9.2 - Indeferimento (22) 03/07/2014 (54) MÉTODO DE CONTROLE DE MANOPARTÍCULAS COM PULSOS LASER ULTRACURTOS (71) COMISSÃO NACIONAL DE ENERGIA NUCLEAR (BR/RJ)
(21) BR 11 2012 000389-5 A2	Código 9.2 - Indeferimento (22) 07/07/2010 (54) COMPOSIÇÃO, E, USO DE UM COMPOSTO (71) Lubrizol Advanced Materials, Inc. (US)
(21) BR 11 2012 000879-0 A2	Código 9.2 - Indeferimento (22) 14/07/2010 (54) TINTA DE IMPRESSÃO, TENDO COMO VEÍCULO UM SOLVENTE, DE BAIXO TEOR DE VOC (71) Basf Corporation (US)
(21) BR 11 2012 001706-3 A2	Código 9.2 - Indeferimento (22) 22/07/2010 (54) COMPOSIÇÃO DE LIMPEZA TENDO AUTOADESÃO ELEVADA E QUE FORNECE BENEFÍCIOS RESIDUAIS.

(71) S.C. Johnson & Son, Inc. (US)

(21) BR 11 2012 003883-4 A2 Código 9.2 - Indeferimento
 (22) 20/08/2010
 (54) PRODUÇÃO DE PROPANÓIS ÁLCOOIS E POLIÓIS EM ORGANISMOS DE BIOPROCESSAMENTO CONSOLIDADOS.
 (71) LALLEMAND HUNGARY LIQUIDITY MANAGEMENT LLC (HU)

(21) BR 11 2012 008867-0 A2 Código 9.2 - Indeferimento
 (22) 11/10/2010
 (54) APARATO PARA MOVIMENTAÇÃO DE CONTÊINERES
 (71) AUSTRALIAN MOBILE MINING EQUIPMENT SYSTEMS AND ACCESSORIES PTY LIMITED (AU)

(21) BR 11 2012 013145-1 A2 Código 9.2 - Indeferimento
 (22) 25/11/2010
 (54) MÁQUINA DE PREPARAÇÃO DE BEBIDAS QUE COMPREENDE UMA DISPOSIÇÃO DE LEITURA DE CARTÃO
 (71) Nestec S.A. (CH)

(21) BR 11 2012 015098-7 A2 Código 9.2 - Indeferimento
 (22) 08/12/2010
 (54) SACO E ARTIGO DE MANUFATURA
 (71) MARS, INCORPORATED (US)

(21) BR 11 2013 006619-9 A2 Código 9.2 - Indeferimento
 (22) 20/09/2010
 (54) CAIXA DE TRANSPORTE E APRESENTAÇÃO
 (71) IFCO SYSTEMS GMBH (DE)

(21) BR 11 2013 014827-6 A2 Código 9.2 - Indeferimento
 (22) 13/12/2011
 (54) FORMULAÇÕES GÁSTRICAS E COLÔNICAS E MÉTODOS PARA PRODUZIR E USAR AS MESMAS
 (71) SALIX PHARMACEUTICALS, INC. (US)

(21) BR 11 2013 017675-0 A2 Código 9.2 - Indeferimento
 (22) 04/01/2012
 (54) MÉTODO PARA REDUÇÃO DA QUANTIDADE DE ÁCIDOS ORGÂNICOS EM UMA FRAÇÃO DE ÓLEO DE HIDROCARBONETO
 (71) SK INNOVATION CO., LTD. (KR) ; SK ENERGY CO., LTD (KR)

(21) BR 11 2014 000210-0 A2 Código 9.2 - Indeferimento

	(22) 09/07/2012 (54) PROCESSO DE DESIDRATAÇÃO DO ETANOL EM ETILENO COM BAIXO CONSUMO ENERGÉTICO (71) IFP ENERGIES NOUVELLES (FR) ; TOTAL RESEARCH & TECHNOLOGY FELUY (BE)
--	---

(21) BR 11 2015 011640-0 A2	Código 9.2 - Indeferimento (22) 19/11/2013 (54) AÇO INOXIDÁVEL FERRÍTICO (71) OUTOKUMPU OYJ (FI)
------------------------------------	---

(21) BR 11 2015 012688-0 A2	Código 9.2 - Indeferimento (22) 12/12/2013 (54) COMPOSIÇÕES AROMATIZANTES DE MICROEMULSÃO LIVRE DE ETANOL (71) FIRMENICH SA (CH)
------------------------------------	---

(21) BR 11 2015 013006-2 A2	Código 9.2 - Indeferimento (22) 06/12/2013 (54) LIGA DE AÇO INOXIDÁVEL MARTENSÍTICO TEMPERÁVEL POR PRECIPITAÇÃO (71) CRS HOLDINGS, INC. (US)
------------------------------------	---

(21) BR 11 2015 013428-9 A2	Código 9.2 - Indeferimento (22) 04/12/2013 (54) PREPARAÇÕES AQUOSAS CONTENDO AGENTE TENSOATIVO, GÉIS PARA BANHO, PRODUTOS PARA A LIMPEZA DO ROSTO, XAMPUS OU HIDROGÉIS COSMÉTICOS, USO DAS PREPARAÇÕES, USO DE POLÍMEROS AMA-X, PROCESSO PARA DIMINUIR A IRRITAÇÃO DA PELE DURANTE O PROCESSO DE LIMPEZA, PROCESSO PARA DIMINUIR O RESSECAMENTO DOS CABELOS E/OU DA FORMAÇÃO DE CABELOS FRÁGEIS E PROCESSO PARA O CUIDADO DA PELE E/OU DO CABELO DURANTE O PROCESSO DE LIMPEZA (71) BEIERSDORF AG (DE)
------------------------------------	---

(21) BR 11 2015 016608-3 A2	Código 9.2 - Indeferimento (22) 04/02/2014 (54) LIGA FUNDIDA DE AI (71) KSM CASTINGS GROUP GMBH (DE)
------------------------------------	---

(21) BR 11 2015 017764-6 A2	Código 9.2 - Indeferimento (22) 24/01/2014 (54) PROCESSO PARA A RECUPERAÇÃO DE FERRO COMO HEMATITA E
------------------------------------	--

OUTROS VALORES METÁLICOS DE UMA SOLUÇÃO DE LIXIVIAÇÃO DE SULFATO

(71) HÜSNÜ SINAN CANBEKTE (TR)

(21) BR 11 2015 017910-0 A2

Código 9.2 - Indeferimento

(22) 24/01/2014

(54) MÉTODO DE PRECIPITAÇÃO DE FERRO A PARTIR DE SOLUÇÕES DE LIXIVIAÇÃO

(71) HÜSNÜ SINAN CANBEKTE (TR)

(21) BR 11 2015 026452-2 A2

Código 9.2 - Indeferimento

(22) 16/04/2014

(54) MÉTODO E SISTEMA DE SOLDA DE JUNÇÃO

(71) HONDA MOTOR CO., LTD. (JP)

(21) BR 11 2015 027844-2 A2

Código 9.2 - Indeferimento

(22) 15/04/2014

(54) BOCAL DE ENTRADA SUBMERSO REFRAATÁRIO

(71) REFRACTORY INTELLECTUAL PROPERTY GMBH & CO. KG (AT)

(21) BR 11 2015 031162-8 A2

Código 9.2 - Indeferimento

(22) 12/06/2014

(54) MICROAGULHAS METÁLICAS

(71) MICRODERMICS INC. (CA)

(21) BR 11 2016 022169-9 A2

Código 9.2 - Indeferimento

(22) 05/05/2014

(54) BOCAL REFRAATÁRIO CERÂMICO PARA FUNDIÇÃO

(71) REFRACTORY INTELLECTUAL PROPERTY GMBH & CO. KG (AT)

(21) BR 11 2018 003113-5 A2

Código 9.2 - Indeferimento

(22) 23/09/2016

(54) ESTOJO PARA CARREGAR E RETER DISPOSITIVOS DE AUDIÇÃO PORTÁTEIS

(71) APPLE INC. (US)

(21) BR 12 2014 029791-2 A2

Código 9.2 - Indeferimento

(22) 04/01/2007

(54) APARELHO PARA PROVER MODO DE ATUALIZAÇÃO DE RESOLUÇÃO REDUZIDA PARA CODIFICAÇÃO DE VÍDEO DE MÚLTIPLAS VISUALIZAÇÕES

(62) PI 0706352-0 04/01/2007

(71) DOLBY INTERNATIONAL AB (NL)

(21) BR 12 2014 029815-3 A2	Código 9.2 - Indeferimento (22) 04/01/2007 (54) APARELHO PARA PROVER MODO DE ATUALIZAÇÃO DE RESOLUÇÃO REDUZIDA PARA CODIFICAÇÃO DE VÍDEO DE MÚLTIPLAS VISUALIZAÇÕES (62) PI 0706352-0 04/01/2007 (71) DOLBY INTERNATIONAL AB (NL)
<hr/>	
(21) BR 12 2018 076709-0 A2	Código 9.2 - Indeferimento (22) 19/01/2012 (54) USO DE UM MICRORGANISMO DE ALIMENTAÇÃO DIRETA (DFM) EM COMBINAÇÃO COM UMA FITASE DERIVÁVEL DE CI-TROBACTER SPP (62) BR 11 2013 021017-6 19/01/2012 (71) DUPONT NUTRITION BIOSCIENCES APS (DK)
<hr/>	
(21) BR 12 2019 005951-9 A2	Código 9.2 - Indeferimento (22) 29/03/2006 (54) MÉTODO E APARELHO PARA TRANSMISSÃO DE DADOS EM ALTA TAXA EM COMUNICAÇÃO SEM FIO (62) PI 0608749-3 29/03/2006 (71) QUALCOMM INCORPORATED (US)
<hr/>	
(21) BR 12 2019 005961-6 A2	Código 9.2 - Indeferimento (22) 29/03/2006 (54) MÉTODO E APARELHO PARA TRANSMISSÃO DE DADOS EM ALTA TAXA EM COMUNICAÇÃO SEM FIO (62) PI 0608749-3 29/03/2006 (71) QUALCOMM INCORPORATED (US)
<hr/>	
(21) BR 12 2019 015541-0 A2	Código 9.2 - Indeferimento (22) 30/05/2012 (54) MISTURAS PESTICIDAS COMPREENDENDO DERIVADOS DE ISOXAZOLINA, MÉTODOS DE CONTROLE DE DOENÇAS FITOPATOGÊNICAS, DE CONTROLE DE PRAGAS E DE REVESTIMENTO DE SEMENTE, E SEMENTE (62) BR 11 2013 030572-0 30/05/2012 (71) SYNGENTA PARTICIPATIONS AG (CH)
<hr/>	
(21) BR 20 2012 030369-3 U2	Código 9.2 - Indeferimento (22) 29/11/2012 (54) DISPOSIÇÃO APLICADA EM TRAVA DIGITAL MULTIFUNCIONAL (71) SIMONE MONJIAN DE MENEZES (BR/SP)

(21) BR 20 2013 011792-2 U2	Código 9.2 - Indeferimento (22) 13/05/2013 (54) MOCHILA PARA PERNA E CINTURA (71) UNIVERSIDADE DE SÃO PAULO-USP (BR/SP)
(21) BR 20 2013 018198-1 U2	Código 9.2 - Indeferimento (22) 17/07/2013 (54) APERFEIÇOAMENTO EM CABEÇOTE PARA MÁQUINA DESOSSADORA MECÂNICA DE CARNES DE AVES E PEIXES (71) JUNIOR INDÚSTRIA METALÚRGICA (BR/SC)
(21) BR 20 2013 019860-4 U2	Código 9.2 - Indeferimento (22) 05/08/2013 (54) ADUBADEIRA COM SINCRONIZADOR DE ABERTURA E VELOCIDADE (71) JORGE HIROSHI MURAKAMI (BR/SP)
(21) BR 20 2013 021794-3 U2	Código 9.2 - Indeferimento (22) 26/08/2013 (54) DISPOSIÇÃO INTRODUZIDA EM PARA-CHOQUE DE VEÍCULO (71) AETHRA SISTEMAS AUTOMOTIVOS S/A (BR/MG)
(21) BR 20 2014 009608-1 U2	Código 9.2 - Indeferimento (22) 22/04/2014 (54) DISPOSITIVO PARA ALONGAMENTO FÍSICO EM GINÁSTICA ORIENTAL (71) GERALDO NUNES DE QUEIROZ (BR/BA)
(21) BR 20 2014 018053-8 U2	Código 9.2 - Indeferimento (22) 22/07/2014 (54) TAMPA DE PROTEÇÃO E ACABAMENTO PARA PRENDEDOR DE PORTA (71) VAM COMERCIAL EIRELI - ME (BR/SC)
(21) BR 20 2014 020874-2 U2	Código 9.2 - Indeferimento (22) 25/08/2014 (54) BOLSAS DE OSTOMIA COM PLACA DE SILICONE GEL AUTOADESIVA (71) HERMAN MORA CASELLA (BR/PR)
(21) BR 20 2014 021971-0 U2	Código 9.2 - Indeferimento (22) 05/09/2014 (54) DISPOSIÇÃO CONSTRUTIVA EM PLATAFORMA LATERAL PARA VEÍCULOS AUTOMOTORES (71) C & K INDÚSTRIA DE ACESSÓRIOS AUTOMOTIVOS LTDA - EPP

(BR/SC)

- | | |
|------------------------------------|--|
| (21) BR 20 2014 025683-6 U2 | Código 9.2 - Indeferimento
(22) 15/10/2014
(54) DISPOSIÇÃO CONSTRUTIVA INTRODUZIDA EM MÓVEL PARA AQUÁRIO
(71) ANTONIO FERREIRA DE ANDRADE (BR/SP) |
| (21) BR 20 2014 029822-9 U8 | Código 9.2 - Indeferimento
(22) 28/11/2014
(54) DISPOSIÇÃO CONSTRUTIVA APLICADA EM TAÇA PARA DESGUSTAÇÃO DE PRODUTOS ALIMENTÍCIOS
(71) VEMPLAST PLÁSTICOS EIRELI - EPP (BR/SP) |
| (21) BR 20 2016 026761-2 U2 | Código 9.2 - Indeferimento
(22) 16/11/2016
(54) DISPOSIÇÃO CONSTRUTIVA EM CONJUNTO PARA O ESTUDO DO EMPUXO
(71) LUIZ ANTÔNIO MACEDO RAMOS (BR/RS) |
| (21) PI 0602179-4 A2 | Código 9.2 - Indeferimento
(22) 08/06/2006
(54) COMPOSIÇÃO FARMACÊUTICA COMPREENDENDO CICLOBENZAPRINA E ACECLOFENACO EM COMBINAÇÃO
(71) Biolab Sanus Farmacêutica Ltda. (BR/SP) |
| (21) PI 0603812-3 A2 | Código 9.2 - Indeferimento
(22) 15/09/2006
(54) ANTENA COMBINADA COM MÚLTIPLOS PONTOS DE ALIMENTAÇÃO
(71) Dell Products L.P. (US) |
| (21) PI 0604468-9 A2 | Código 9.2 - Indeferimento
(22) 06/10/2006
(54) MÉTODO GERADOR DE SENHAS PARA ACESSO DE UM USUÁRIO A UMA INSTITUIÇÃO PROTEGIDA
(71) SCOPUS SOLUÇÕES EM TI LTDA. (BR/SP) |
| (21) PI 0609061-3 A2 | Código 9.2 - Indeferimento
(22) 14/03/2006
(54) DERIVADOS DE ÉTER DE 4-PIRROLINOFENILBENZILA PUROS COMO INIBIDORES DE MAOB
(71) F Hoffmann-La Roche AG (CH) |

(21) PI 0611161-0 A2	Código 9.2 - Indeferimento (22) 28/04/2006 (54) PILHA DE TRANSAÇÕES PARA DISPOSITIVOS ELETRÔNICOS, INCLUINDO MEMÓRIA NÃO-VOLÁTIL COM CICLO DE GRAVAÇÃO LIMITADO (71) STMICROELECTRONICS INTERNATIONAL N.V. (CH)
(21) PI 0700010-3 A2	Código 9.2 - Indeferimento (22) 03/01/2007 (54) SISTEMA DE LOCALIZAÇÃO E ACOMPANHAMENTO DE CARGAS E ENCOMENDAS VIA WEB (71) Adalgiso Maia Neto (BR/RJ)
(21) PI 0701097-4 A2	Código 9.2 - Indeferimento (22) 17/04/2007 (54) SISTEMA E MÉTODO DE CRIAÇÃO, CONFIGURAÇÃO, EXECUÇÃO E ADMINISTRAÇÃO DE CAMPANHAS BASEADAS EM UNIDADE DE RESPOSTA AUDÍVEL(URA) COMPARTILHADA E COM AUTO-SERVIÇO (71) SUPORTE INFORMÁTICA LTDA (BR/MG)
(21) PI 0701577-1 A2	Código 9.2 - Indeferimento (22) 12/07/2007 (54) SISTEMA APLICADO EM PROCESSOS DE MEDIÇÃO E REGISTRO ELETRÔNICO DE VELOCIDADE DE DESLOCAMENTO DE VEÍCULOS AUTOMOTIVOS (71) Consilux Consultoria e Construções Elétricas Ltda (BR/PR)
(21) PI 0702196-8 A2	Código 9.2 - Indeferimento (22) 02/05/2007 (54) MÉTODO PARA ACESSO A INFORMAÇÕES SOBRE VEÍCULOS EM ÓRGÃOS PÚBLICOS OU OUTRAS ENTIDADES A PARTIR DE UNIDADE DE RESPOSTA AUDÍVEL (URA) (71) SUPORTE INFORMÁTICA LTDA (BR/MG)
(21) PI 0703489-0 A2	Código 9.2 - Indeferimento (22) 14/08/2007 (54) DISPOSITIVO GRAVADOR DE CHAMADAS TELEFÔNICAS EM APARELHO TELEFÔNICO COM CONEXÃO USB (71) VOX SOLUÇÕES EM TELECOMUNICAÇÕES E INFORMÁTICA LTDA EPP (BR/SP)
(21) PI 0706079-3 A2	Código 9.2 - Indeferimento (22) 03/08/2007

(54) SISTEMA DE FABRICAÇÃO DE DISCO/SUORTE EM PEÇA ÚNICA, PARA FIXAÇÃO DA BENGALA E GUIA PARA MONTAGEM DAS HASTES DE ANTENA PARABÓLICA
 (71) VISIONTEC DA AMAZÔNIA LTDA (BR/AM)

(21) PI 0706554-0 A2

Código 9.2 - Indeferimento
 (22) 15/01/2007
 (54) SISTEMA E MÉTODO PARA SERVIÇO DE NOTIFICAÇÃO
 (71) Tencent Technology (Shenzhen) Company Limited (CN)

(21) PI 0714104-1 A2

Código 9.2 - Indeferimento
 (22) 25/07/2007
 (54) MÉTODO PARA GERAR UM CONJUNTO DIMENSIONALMENTE TRATÁVEL DE RESTRIÇÕES DE LEIAUTE DE IMAGEM E SISTEMA PARA GERAR RESTRIÇÕES DE LEIAUTE PARA UM DISPLAY DE IMAGENS VARIÁVEL NO TEMPO
 (71) HEWLETT - PACKARD DEVELOPMENT COMPANY, L, P. (US)

(21) PI 0716773-3 A2

Código 9.2 - Indeferimento
 (22) 24/07/2007
 (54) APARELHO E MÉTODO PARA A CODIFICAÇÃO COMBINATÓRIA DE BAIXA COMPLEXIDADE DOS SINAIS
 (71) GOOGLE TECHNOLOGY HOLDINGS LLC (US)

(21) PI 0802800-1 A2

Código 9.2 - Indeferimento
 (22) 10/06/2008
 (54) DISPOSITIVO E MÉTODO NÃO INVASIVO PARA DETERMINAÇÃO DAS CONCENTRAÇÕES DE METAIS NO PLASMA SANGÜINEO
 (71) UNIVERSIDADE FEDERAL DE MINAS GERAIS (BR/MG)

(21) PI 0802865-6 A2

Código 9.2 - Indeferimento
 (22) 14/08/2008
 (54) PROCESSO DE GERAÇÃO DE ARQUIVOS DE IMAGENS COM MÉTODO AUTOMATIZADO DE CORREÇÃO DE DISTORÇÕES ÓTICAS
 (71) Audaces Automação e Informática Industrial Ltda. (BR/SC)

(21) PI 0803508-3 A2

Código 9.2 - Indeferimento
 (22) 29/07/2008
 (54) RODA CODIFICADORA GERADORA DE CARGA
 (71) Freudenberg-Nok General Partnership (US)

(21) PI 0804323-0 A2

Código 9.2 - Indeferimento
 (22) 20/08/2008

	(54) SISTEMA PARA EMPILHAMENTO E ENCAIXOTAMENTO DE HAMBURGER E/OU EMPANADOS (71) Claudimar Bortolin (BR/SC)
(21) PI 0804550-0 A2	Código 9.2 - Indeferimento (22) 23/10/2008 (54) SISTEMA DE PAGAMENTO PRÉ-PAGO, VIA INTERNET, PARA CONSULTAS DE CPF E/OU CNPJ JUNTO AOS ÓRGÃOS DE PROTEÇÃO AO CRÉDITO (71) SOFÁCIL INFORMAÇÕES CADASTRAIS LTDA (BR/SP)
(21) PI 0804994-7 A2	Código 9.2 - Indeferimento (22) 10/11/2008 (54) FORMA CRISTALINA VI DE AGOMELATINA, UM PROCESSO PARA A SUA PREPARAÇÃO E COMPOSIÇÕES FARMACÊUTICAS CONTENDO-A (71) Les Laboratoires Servier (FR)
(21) PI 0805797-4 A2	Código 9.2 - Indeferimento (22) 06/11/2008 (54) EQUIPAMENTO PARA DETERMINAR E MONITORAR GRANDEZAS MECÂNICAS E ELÉTRICAS DE MOTORES DE INDUÇÃO TRIFÁSICOS ESTACIONÁRIOS E MÉTODO DE FUNCIONAMENTO (71) Senai/DR-BA-Serviço Nacional de Aprendizagem Industrial, Departamento Regional da Bahia (BR/BA) ; UFBA - Universidade Federal da Bahia (BR/BA)
(21) PI 0807019-9 A2	Código 9.2 - Indeferimento (22) 31/01/2008 (54) SISTEMA DE MEDIÇÃO METABÓLICA (71) Ric Investments, LLC (US)
(21) PI 0807891-2 A2	Código 9.2 - Indeferimento (22) 18/02/2008 (54) RECEPTÁCULO COM MÚLTIPLAS CAMADAS E MÉTODO DE REMOÇÃO DE RESÍDUO PARA O MESMO. (71) Syngenta Participations Ag (CH)
(21) PI 0811232-0 A2	Código 9.2 - Indeferimento (22) 15/05/2008 (54) SISTEMA DE MEDIÇÃO DE COMPONENTE RESPIRATÓRIO (71) Ric Investments, LLC (US)
(21) PI 0813579-7 A2	Código 9.2 - Indeferimento (22) 03/07/2008

(54) MÉTODOS PARA TRATAR UMA ÁREA DE SANGRAMENTO EM UM TRATO GASTRINTESTINAL E PARA TRATAR ABLATIVAMENTE UM SÍTIO ALVO DENTRO DE UMA ÁREA DE SANGRAMENTO DE UM TRATO GASTRINTESTINAL, E, SISTEMA DE ABLAÇÃO.

(71) COVIDIEN LP (US)

(21) PI 0814979-8 A2

Código 9.2 - Indeferimento

(22) 12/08/2008

(54) COMPOSIÇÃO TERAPÊUTICA AROMATIZADA CONTENDO UMA ARGILA COMO PRINCÍPIO ATIVO

(71) Ipsen Pharma S.A.S. (FR) ; Firmenich S.A. (CH)

(21) PI 0815020-6 A2

Código 9.2 - Indeferimento

(22) 08/08/2008

(54) COMPOSTO, E, MÉTODOS DE ALIVIAR UM EFEITO COLATERAL DE UM OPIATO EM UM PACIENTE QUE RECEBEU UM OPIATO, E DE MELHORAR FUNÇÃO DO INTESTINO PÓS-OPERATÓRIO EM UM PACIENTE QUE SE SUBMETEU A CIRURGIA.

(71) Rensselaer Polytechnic Institute (US)

(21) PI 0815253-5 A2

Código 9.2 - Indeferimento

(22) 23/07/2008

(54) "MÉTODO DE RASTREAMENTO E SISTEMA DE DETERMINAÇÃO"

(71) 3M INNOVATIVE PROPERTIES COMPANY (US)

(21) PI 0815508-9 A2

Código 9.2 - Indeferimento

(22) 17/07/2008

(54) CIRCUITO DE PROCESSAMENTO DE ÁUDIO DE REDE E MÉTODO DE INTELIGIBILIDADE AUMENTADA DE UM SINAL DE CONTEÚDO DE ÁUDIO REPRODUZIDO NA PRESENÇA DE RUÍDO AMBIENTE

(71) INTERDIGITAL CE PATENT HOLDINGS (FR)

(21) PI 0816798-2 A2

Código 9.2 - Indeferimento

(22) 11/09/2008

(54) COMPOSTO, COMPOSIÇÃO FARMACÊUTICA, MÉTODOS PARA INIBIR A AÇÃO DO GLICOGÊNIO SINTASE CINASE-3, E PARA TRATAR, PREVENIR OU MELHORAR UMA DOENÇA, USO DE UM COMPOSTO, E, ARTIGO DE FABRICAÇÃO

(71) Kyorin Pharmaceutical Co., Ltd. (JP)

(21) PI 0817237-4 A2

Código 9.2 - Indeferimento

(22) 25/09/2008

(54) MÉTODOS E FORMULAÇÕES PARA CONVERTER FÁRMACOS

INTRAVENOSOS E INJETÁVEIS EM FORMAS DE DOSAGEM ORAL
(71) Zomanex, LLC (US)

(21) PI 0819370-3 A2 Código 9.2 - Indeferimento
(22) 12/11/2008
(54) NOVAS FORMAS POLIMÓRFICAS DE N-[4-(TRIFLUORMETIL) BENZIL]-4-METOXIBUTIRAMIDA
(71) Laboratório Farmacêutico C.T.S.R.L. (IT)

(21) PI 0820505-1 A2 Código 9.2 - Indeferimento
(22) 05/11/2008
(54) LIPOSSOMOS TERMOSENSÍVEIS QUE CONTÊM AGENTES TERAPÊUTICOS
(71) Celsion Corporation (US)

(21) PI 0902504-9 A2 Código 9.2 - Indeferimento
(22) 30/07/2009
(54) TÉCNICAS DE ORDENAÇÃO DE THREADS
(71) INTEL CORPORATION (US)

(21) PI 0903385-8 A2 Código 9.2 - Indeferimento
(22) 20/05/2009
(54) PROPRIEDADES MECÂNICAS ESPECÍFICAS INFLUENCIADORAS DE OBJETOS TRIDIMENSIONAIS FABRICADOS POR UMA SINTERIZAÇÃO SELETIVA POR MEIO DE RADIAÇÃO ELETROMAGNÉTICA A PARTIR DE UM PÓ QUE COMPREENDE PELO MENOS UM POLÍMERO OU COPOLÍMERO
(71) Eos GmbH Electro Optical Systems (DE)

(21) PI 0904518-0 A2 Código 9.2 - Indeferimento
(22) 09/11/2009
(54) COLETOR DE MATERIAIS MÉDICOS DESCARTADOS DE MONTAGEM AUTOMÁTICA
(71) BIO BRASIL BIOTECNOLOGIA LTDA - ME (BR/GO)

(21) PI 0905720-0 A2 Código 9.2 - Indeferimento
(22) 26/03/2009
(54) "MATRIZ ABSORVENTE DE GOTEJAMENTO"
(71) UNI-CHARM CORPORATION (JP)

(21) PI 0912817-4 A2 Código 9.2 - Indeferimento
(22) 20/05/2009
(54) SISTEMA DE ESCANEAMENTO DE PÓRTICO
(71) Rapiscan Systems, Inc (US)

(21) PI 0913227-9 A2	Código 9.2 - Indeferimento (22) 27/05/2009 (54) MÉTODO, E OBJETO (71) Geco Technology B.V. (NL)
(21) PI 0917508-3 A2	Código 9.2 - Indeferimento (22) 25/08/2009 (54) AGENTES ANTIMICROBIANOS (71) KATHOLIEKE UNIVERSITEIT LEUVEN K.U.LEUVEN R & D (BE)
(21) PI 0919003-1 A2	Código 9.2 - Indeferimento (22) 21/08/2009 (54) Painel sanduíche compósito e elemento para uma aeronave (71) Societe Lorraine de Construction Aeronautique (FR)
(21) PI 0921681-2 A2	Código 9.2 - Indeferimento (22) 24/11/2009 (54) PROCESSO PARA SEPARAR UM LÍQUIDO IÔNICO DE HIDROCARBONETOS, E PARA REGENERAR UM CATALISADOR LÍQUIDO IÔNICO, E, PROCESSO DE ALQUILAÇÃO. (71) Chevron U.S.A INC. (US)
(21) PI 1002350-0 A2	Código 9.2 - Indeferimento (22) 29/07/2010 (54) DESINTEGRADOR PARA RECICLAR REFUGOS E/OU RESÍDUOS DE PRODUTOS, E, MÉTODO PARA OPERAR O MESMO (71) BTA International GmbH (DE) ; Biotec Sistemi S.r.l. (IT)
(21) PI 1008140-2 A2	Código 9.2 - Indeferimento (22) 04/02/2010 (54) "DISPOSITIVO DE PROTEÇÃO DE CURTO-CIRCUITO E MONTAGEM DE CAIXA DE COMUTAÇÃO QUE TEM TAIS DISPOSITIVOS DE PROTEÇÃO". (71) Siemens Aktiengesellschaft (DE)
(21) PI 1009967-0 A2	Código 9.2 - Indeferimento (22) 29/12/2010 (54) KIT COLETOR DE MATERIAIS CONTAMINADOS E OU PERFUROCORTANTES COM TRIPLA PROTEÇÃO (71) João Angelo Cordenonssi Filho (BR/SP)
(21) PI 1013842-0 A2	Código 9.2 - Indeferimento

(22) 04/05/2010

(54) APARELHO PARA INFLAR E VEDAR UMA EMBALAGEM POSTAL E
MÉTODO DE INFLAÇÃO E VEDAÇÃO DE UMA EMBALAGEM POSTAL

(71) Sealed Air Corporation (US) (US)

(21) PI 1100077-5 A2

Código 9.2 - Indeferimento

(22) 18/01/2011

(54) COMPOSIÇÕES DE TONER

(71) Xerox Corporation (US)

(21) PI 1100739-7 A2

Código 9.2 - Indeferimento

(22) 18/01/2011

(54) COMPOSIÇÕES DE TONER

(71) Xerox Corporation (US)

(21) PI 1102590-5 A2

Código 9.2 - Indeferimento

(22) 04/05/2011

(54) FORMULAÇÃO ANTI EMBAÇANTE E DESEMBAÇADORA

(71) Marco Aurélio de Abreu e Freitas (BR/MG)

Código 9.2.4 - Manutenção do Indeferimento

Mantido o indeferimento uma vez que não foi apresentado recurso dentro do prazo legal.

(21) BR 10 2013 003917-9 A2	Código 9.2.4 - Manutenção do Indeferimento (22) 20/02/2013 (54) COMPOSIÇÃO FARMACÊUTICA À BASE DE PAPAÍNA NA DESPROTEINIZAÇÃO PRÉVIA DO ESMALTE DENTÁRIO Á COLAGEM DE BRÁQUETES ORTODÔNTICOS (71) Universidade Estadual do Sudoeste da Bahia - UESB (BR/BA) MANTIDO O INDEFERIMENTO UMA VEZ QUE NÃO FOI APRESENTADO RECURSO DENTRO DO PRAZO LEGAL
(21) BR 10 2013 006189-1 A2	Código 9.2.4 - Manutenção do Indeferimento (22) 15/03/2013 (54) ROUPA ÍNTIMA ABSORVENTE LAVÁVEL PARA INCONTINÊNCIA URINÁRIA (71) Dominatto Indústria, Comércio e Representações Ltda. - ME (BR/SC) MANTIDO O INDEFERIMENTO UMA VEZ QUE NÃO FOI APRESENTADO RECURSO DENTRO DO PRAZO LEGAL
(21) BR 10 2013 017708-3 A2	Código 9.2.4 - Manutenção do Indeferimento (22) 10/07/2013 (54) PROCESSO PARA RECUPERAÇÃO DE METAIS NÃO-FERROSOS A PARTIR DE RESÍDUOS DE PURIFICAÇÃO DE ELETRÓLITOS DE ZINCO (71) NEXA RECURSOS MINERAIS S.A. (BR/MG) MANTIDO O INDEFERIMENTO UMA VEZ QUE NÃO FOI APRESENTADO RECURSO DENTRO DO PRAZO LEGAL
(21) BR 10 2013 018186-2 A2	Código 9.2.4 - Manutenção do Indeferimento (22) 17/07/2013 (54) PRODUTO PARA ELIMINAR O FITOPATÓGENO LASIODIPLDIA THEOBROMAE COM UTILIZAÇÃO DO ÓLEO ESSENCIAL DE LIIPPIA GRACILIS. (71) UNIVERSIDADE FEDERAL DE SERGIPE (BR/SE) MANTIDO O INDEFERIMENTO UMA VEZ QUE NÃO FOI APRESENTADO RECURSO DENTRO DO PRAZO LEGAL
(21) BR 10 2013 018187-0 A2	Código 9.2.4 - Manutenção do Indeferimento (22) 17/07/2013 (54) PRODUTO FUNGICIDA, MÉTODO PARA ELIMINAR O FITOPATÓGENO LASIODIPLDIA THEOBROMAE COM USO DE ÓLEO ESSENCIAL DE LIIPPIA

ALBA
 (71) UNIVERSIDADE FEDERAL DE SERGIPE (BR/SE)
 MANTIDO O INDEFERIMENTO UMA VEZ QUE NÃO FOI APRESENTADO
 RECURSO DENTRO DO PRAZO LEGAL

(21) BR 10 2013 018868-9 A2 Código 9.2.4 - Manutenção do Indeferimento
 (22) 25/06/2013
 (54) PROCESSO DE SOLDAGEM GÁS METAL ARC WELDING - DOUBLE
 WIRE COLD (GMAW-DCW)
 (71) UNIVERSIDADE FEDERAL DO PARÁ (BR/PA)
 MANTIDO O INDEFERIMENTO UMA VEZ QUE NÃO FOI APRESENTADO
 RECURSO DENTRO DO PRAZO LEGAL

(21) BR 10 2013 022970-9 A2 Código 9.2.4 - Manutenção do Indeferimento
 (22) 09/09/2013
 (54) COMPOSIÇÃO DE LIGA DE BRASAGEM, CÉLULA ELETROQUÍMICA,
 DISPOSITIVO DE ARMAZENAMENTO DE ENERGIA E MÉTODO PARA UNIR
 COMPONENTES.
 (71) GENERAL ELECTRIC COMPANY (US)
 MANTIDO O INDEFERIMENTO UMA VEZ QUE NÃO FOI APRESENTADO
 RECURSO DENTRO DO PRAZO LEGAL

(21) BR 10 2013 027925-0 A2 Código 9.2.4 - Manutenção do Indeferimento
 (22) 30/10/2013
 (54) FORNO DE CALCINAÇÃO COM COBERTURA
 (71) BILSTEIN GMBH & CO. KG (DE)
 MANTIDO O INDEFERIMENTO UMA VEZ QUE NÃO FOI APRESENTADO
 RECURSO DENTRO DO PRAZO LEGAL

(21) BR 10 2013 031969-4 A8 Código 9.2.4 - Manutenção do Indeferimento
 (22) 12/12/2013
 (54) CAMISA DE CILINDRO DE UM MOTOR A COMBUSTÃO INTERNA
 (71) MAHLE METAL LEVE S/A (BR/SP) ; MAHLE INTERNATIONAL GMBH
 (DE)
 MANTIDO O INDEFERIMENTO UMA VEZ QUE NÃO FOI APRESENTADO
 RECURSO DENTRO DO PRAZO LEGAL

(21) BR 10 2013 032078-1 A2 Código 9.2.4 - Manutenção do Indeferimento
 (22) 12/12/2013
 (54) PROCESSOS PARA A PREPARAÇÃO DE
 4-AMINO-3-HALO-6-(SUBSTITUÍDO)PICOLINATOS E
 4-AMINO-5-FLUORO-3-HALO-6-(SUBSTITUÍDO)PICOLINATOS
 (71) DOW AGROSCIENCES LLC (US)

MANTIDO O INDEFERIMENTO UMA VEZ QUE NÃO FOI APRESENTADO RECURSO DENTRO DO PRAZO LEGAL

(21) BR 10 2013 032462-0 A2 Código 9.2.4 - Manutenção do Indeferimento
 (22) 17/12/2013
 (54) EQUIPAMENTO DE SOPRO OXIDANTE PARA REDUÇÃO DE ELEMENTOS E MANUTENÇÃO DAS CONDIÇÕES DE OPERAÇÃO DE RECIPIENTES DE TRANSPORTE DE METAL LÍQUIDO RICO EM CARBONO E USO DO MESMO PARA REDUÇÃO DE ELEMENTOS E MANUTENÇÃO DAS CONDIÇÕES DE OPERAÇÃO DE RECIPIENTES DE TRANSPORTE DE METAL LÍQUIDO RICO EM CARBONO
 (71) LUMAR METALS LTDA. (BR/MG)
 MANTIDO O INDEFERIMENTO UMA VEZ QUE NÃO FOI APRESENTADO RECURSO DENTRO DO PRAZO LEGAL

(21) BR 11 2012 001107-3 A2 Código 9.2.4 - Manutenção do Indeferimento
 (22) 08/07/2010
 (54) CÉLULAS DERIVADAS DE TECIDO CARDÍACO
 (71) JANSSEN BIOTECH, INC. (US)
 MANTIDO O INDEFERIMENTO UMA VEZ QUE NÃO FOI APRESENTADO RECURSO DENTRO DO PRAZO LEGAL

(21) BR 11 2012 002168-0 A2 Código 9.2.4 - Manutenção do Indeferimento
 (22) 30/07/2010
 (54) PROFÁRMACOS COMPREENDENDO UM CONJUGADO LIGADOR DE INSULINA
 (71) Sanofi-Aventis Deutschland Gmbh (DE)
 MANTIDO O INDEFERIMENTO UMA VEZ QUE NÃO FOI APRESENTADO RECURSO DENTRO DO PRAZO LEGAL

(21) BR 11 2012 004714-0 A2 Código 9.2.4 - Manutenção do Indeferimento
 (22) 01/09/2010
 (54) PREPARAÇÃO COMBINADA DE UM EXTRATO DE CLADÓDIOS DE OPUNTIA FICUS INDICA E UM EXTRATO DE FOLHAS DE OLEA EUROPEAE, E COMPOSIÇÃO
 (71) Bionap S.R.L. (IT)
 MANTIDO O INDEFERIMENTO UMA VEZ QUE NÃO FOI APRESENTADO RECURSO DENTRO DO PRAZO LEGAL

(21) BR 11 2012 004719-1 A2 Código 9.2.4 - Manutenção do Indeferimento
 (22) 01/09/2010
 (54) EMULSÕES MÚLTIPLAS CRIADAS POR USO DE JATEAMENTO E OUTRAS TÉCNICAS

(71) President And Fellows Of Harvard College (US)
 MANTIDO O INDEFERIMENTO UMA VEZ QUE NÃO FOI APRESENTADO
 RECURSO DENTRO DO PRAZO LEGAL

(21) BR 11 2012 007561-6 A2 Código 9.2.4 - Manutenção do Indeferimento
 (22) 02/10/2010
 (54) MÉTODOS DE DIAGNÓSTICO DE DOENÇA DE ALZHEIMER, DE
 AVALIAÇÃO DE UM COMPOSTO PRINCIPAL, DE DETERMINAÇÃO DA
 DURAÇÃO DA DOENÇA DE ALZHEIMER E DE DISTINÇÃO ENTRE A
 PRESENÇA DE DOENÇA DE ALZHEIMER E DEMÊNCIA DE DOENÇA
 NÃO-ALZHEIMER, E MEIO LIDO POR COMPUTADOR
 (71) Blanchette Rockefeller Neurosciences Institute (US)
 MANTIDO O INDEFERIMENTO UMA VEZ QUE NÃO FOI APRESENTADO
 RECURSO DENTRO DO PRAZO LEGAL

(21) BR 11 2012 010223-0 A2 Código 9.2.4 - Manutenção do Indeferimento
 (22) 01/11/2010
 (54) PURIFICAÇÃO DE STAPHYLOCOCCUS AUREUS TIPO 5 E TIPO 8
 SACARÍDEOS CAPSULARES
 (71) NOVARTIS AG (CH)
 MANTIDO O INDEFERIMENTO UMA VEZ QUE NÃO FOI APRESENTADO
 RECURSO DENTRO DO PRAZO LEGAL

(21) BR 11 2012 012141-3 A2 Código 9.2.4 - Manutenção do Indeferimento
 (22) 19/11/2010
 (54) COMPOSIÇÃO DE CONTROLE DE PESTE
 (71) SUMITOMO CHEMICAL COMPANY, LIMITED (JP)
 MANTIDO O INDEFERIMENTO UMA VEZ QUE NÃO FOI APRESENTADO
 RECURSO DENTRO DO PRAZO LEGAL

(21) BR 11 2012 014434-0 A2 Código 9.2.4 - Manutenção do Indeferimento
 (22) 29/10/2010
 (54) ESTRUTURA DE REFRIGERAÇÃO PARA DISPOSITIVO DE
 ARMAZENAMENTO DE ELETRICIDADE
 (71) Honda Motor Co., Ltd (JP)
 MANTIDO O INDEFERIMENTO UMA VEZ QUE NÃO FOI APRESENTADO
 RECURSO DENTRO DO PRAZO LEGAL

(21) BR 11 2012 018771-6 A2 Código 9.2.4 - Manutenção do Indeferimento
 (22) 28/01/2011
 (54) "MÉTODO PARA DIANOSTICAR INSUFICÊNCIA CARDÍACA EM UM
 SUJEITO"
 (71) METANOMICS GMBH (DE) ; RUPRECHT - KARLS - UNIVERSITÄT

HEIDELBERG (DE)
MANTIDO O INDEFERIMENTO UMA VEZ QUE NÃO FOI APRESENTADO
RECURSO DENTRO DO PRAZO LEGAL

(21) BR 11 2012 018820-8 A8 Código 9.2.4 - Manutenção do Indeferimento
(22) 28/01/2011
(54) MÉTODO DE TRATAMENTO DE DIABETES COM ANTAGONISTAS DE
DLL4
(71) REGENERON PHARMACEUTICALS, INC. (US)
MANTIDO O INDEFERIMENTO UMA VEZ QUE NÃO FOI APRESENTADO
RECURSO DENTRO DO PRAZO LEGAL

(21) BR 11 2012 021995-2 A2 Código 9.2.4 - Manutenção do Indeferimento
(22) 01/03/2011
(54) "COMPOSIÇÕES E MÉTODOS PARA A PRODUÇÃO BACTERIANA DE
CONDROITINA"
(71) SEIKAGAKU CORPORATION (JP)
MANTIDO O INDEFERIMENTO UMA VEZ QUE NÃO FOI APRESENTADO
RECURSO DENTRO DO PRAZO LEGAL

(21) BR 11 2012 030483-6 A2 Código 9.2.4 - Manutenção do Indeferimento
(22) 22/06/2011
(54) REATORES DE POLIMERIZAÇÃO VOLTADOS PARA O PREPARA DE
POLÍMERO SUPERABSORVENTE E SEU MÉTODO DE PREPARAÇÃO
FAZENDO USO DO MESMO
(71) LG CHEM, LTD. (KR)
MANTIDO O INDEFERIMENTO UMA VEZ QUE NÃO FOI APRESENTADO
RECURSO DENTRO DO PRAZO LEGAL

(21) BR 11 2012 031003-8 A2 Código 9.2.4 - Manutenção do Indeferimento
(22) 06/06/2011
(54) AGENTE INIBIDOR DA REPLICAÇÃO DO GEMINI VIRUS
(71) Sera Takashi (JP)
MANTIDO O INDEFERIMENTO UMA VEZ QUE NÃO FOI APRESENTADO
RECURSO DENTRO DO PRAZO LEGAL

(21) BR 11 2013 016221-0 A2 Código 9.2.4 - Manutenção do Indeferimento
(22) 27/12/2011
(54) APARELHO DE INFUSÃO DE BEBIDA E SEU USO, PROCESSO PARA
INFUSÃO DE UMA BEBIDA
(71) Starbucks Corporation d/b/a Starbucks Coffee Company (US)
MANTIDO O INDEFERIMENTO UMA VEZ QUE NÃO FOI APRESENTADO
RECURSO DENTRO DO PRAZO LEGAL

(21) BR 11 2013 016314-3 A2	Código 9.2.4 - Manutenção do Indeferimento (22) 19/01/2012 (54) PRODUTOS COMESTÍVEIS, APARELHO E MÉTODOS PARA A PRODUÇÃO DOS MESMOS (71) CADBURY UK LIMITED (GB) MANTIDO O INDEFERIMENTO UMA VEZ QUE NÃO FOI APRESENTADO RECURSO DENTRO DO PRAZO LEGAL
(21) BR 11 2014 007680-4 A2	Código 9.2.4 - Manutenção do Indeferimento (22) 19/09/2012 (54) MÉTODO PARA FABRICAÇÃO DE BIFE A PARTIR DE SUBSCAPULARIS E PRODUTO OBTIDO POR TAL MÉTODO (71) THE BOARD OF REGENTS FOR OKLAHOMA STATE UNIVERSITY (US) ; ANTONIO MATA (US) MANTIDO O INDEFERIMENTO UMA VEZ QUE NÃO FOI APRESENTADO RECURSO DENTRO DO PRAZO LEGAL
(21) BR 11 2014 021598-7 A8	Código 9.2.4 - Manutenção do Indeferimento (22) 26/02/2013 (54) DISPOSITIVOS DE TITÂNIO ANODIZADO E MÉTODOS RELACIONADOS (71) SYNTHES GMBH (CH) MANTIDO O INDEFERIMENTO UMA VEZ QUE NÃO FOI APRESENTADO RECURSO DENTRO DO PRAZO LEGAL
(21) BR 11 2014 022101-4 A8	Código 9.2.4 - Manutenção do Indeferimento (22) 08/03/2013 (54) DISPERSÃO DESTINADA A ENCAPSULAR UM PRODUTO ATIVO E SUA UTILIZAÇÃO ASSOCIADA (71) CAPSUM (FR) MANTIDO O INDEFERIMENTO UMA VEZ QUE NÃO FOI APRESENTADO RECURSO DENTRO DO PRAZO LEGAL
(21) BR 11 2014 028092-4 A2	Código 9.2.4 - Manutenção do Indeferimento (22) 22/05/2013 (54) COMPOSIÇÃO MICROBICIDA (71) DOW GLOBAL TECHNOLOGIES, LLC E ROHM AND HAAS COMPANY (US) MANTIDO O INDEFERIMENTO UMA VEZ QUE NÃO FOI APRESENTADO RECURSO DENTRO DO PRAZO LEGAL
(21) BR 11 2015 002471-8 A2	Código 9.2.4 - Manutenção do Indeferimento

	(22) 02/08/2013 (54) DERIVADOS DE ÁCIDO 6"-FENIL-2,2"-BIPYRIDINA-3-CARBOXÍLICO HERBICIDAMENTE ATIVOS (71) BAYER CROPS SCIENCE AG (DE) MANTIDO O INDEFERIMENTO UMA VEZ QUE NÃO FOI APRESENTADO RECURSO DENTRO DO PRAZO LEGAL
(21) BR 11 2015 007043-4 A2	Código 9.2.4 - Manutenção do Indeferimento (22) 27/09/2013 (54) PROCESSO PARA A PRODUÇÃO DE NÚCLEOS SALINOS PARA A PRODUÇÃO DE PEÇAS DE TRABALHO POR TÉCNICA DE FUNDIÇÃO (71) MAHLE International GmbH (DE) MANTIDO O INDEFERIMENTO UMA VEZ QUE NÃO FOI APRESENTADO RECURSO DENTRO DO PRAZO LEGAL
(21) BR 11 2015 012495-0 A2	Código 9.2.4 - Manutenção do Indeferimento (22) 12/12/2013 (54) SISTEMAS E MÉTODOS PARA ELÉTRODOS DE SOLDAGEM (71) HOBART BROTHERS COMPANY (US) MANTIDO O INDEFERIMENTO UMA VEZ QUE NÃO FOI APRESENTADO RECURSO DENTRO DO PRAZO LEGAL
(21) BR 11 2015 014690-2 A2	Código 9.2.4 - Manutenção do Indeferimento (22) 18/12/2013 (54) AÇO INOXIDÁVEL TWIP AUSTENÍTICO, PROCESSO DE OBTENÇÃO DO MESMO E USO (71) Centro Sviluppo Materiali S.p.A. (IT) MANTIDO O INDEFERIMENTO UMA VEZ QUE NÃO FOI APRESENTADO RECURSO DENTRO DO PRAZO LEGAL
(21) BR 11 2015 015692-4 A2	Código 9.2.4 - Manutenção do Indeferimento (22) 24/12/2013 (54) AGREGADO CONTENDO TITÂNIO, PROCESSO PARA SUA PREPARAÇÃO E SUA UTILIZAÇÃO (71) SACHTLEBEN CHEMIE GMBH (DE) MANTIDO O INDEFERIMENTO UMA VEZ QUE NÃO FOI APRESENTADO RECURSO DENTRO DO PRAZO LEGAL
(21) BR 11 2015 016170-7 A2	Código 9.2.4 - Manutenção do Indeferimento (22) 12/12/2013 (54) SISTEMAS E MÉTODOS DE SOLDAGEM COM ELETRODOS (71) HOBART BROTHERS COMPANY (US) MANTIDO O INDEFERIMENTO UMA VEZ QUE NÃO FOI APRESENTADO

RECURSO DENTRO DO PRAZO LEGAL

(21) PI 0116587-9 A2

Código 9.2.4 - Manutenção do Indeferimento

(22) 28/12/2001

(54) USO DE UMA ERITROPOIETINA, COMPOSIÇÃO FARMACÊUTICA, MÉTODOS PARA PROTEGER, MANTER OU REALÇAR A VIABILIDADE DE UMA CÉLULA, TECIDO OU ÓRGÃO ISOLADO DE UM CORPO MAMÍFERO, PARA FACILITAR A TRANCITOSE DE UMA MOLÉCULA ATRAVÉS DE UMA BARREIRA ENDOTELIAL CELULAR EM UM MAMÍFERO, COMPOSIÇÃO PARA TRANSPORTAR UMA MOLÉCULA VIA TRANCITOSE ATRAVÉS DE UMA BARREIRA ENDOTELIAL CELULAR, E, COMPOSIÇÃO

(71) The Kenneth S. Warren Institute, INC. (US)

MANTIDO O INDEFERIMENTO UMA VEZ QUE NÃO FOI APRESENTADO RECURSO DENTRO DO PRAZO LEGAL

(21) PI 0206289-5 A2

Código 9.2.4 - Manutenção do Indeferimento

(22) 05/06/2002

(54) PROCESSOS DE ADMINISTRAÇÃO DE ANTICORPOS ANTI-TNF(ALFA)

(71) ABBVIE BIOTECHNOLOGY LTD. (BM)

MANTIDO O INDEFERIMENTO UMA VEZ QUE NÃO FOI APRESENTADO RECURSO DENTRO DO PRAZO LEGAL

(21) PI 0301547-5 A2

Código 9.2.4 - Manutenção do Indeferimento

(22) 19/05/2003

(54) COMPOSIÇÃO FARMACÊUTICA PARA PREVENIR E CICATRIZAR LESÕES EPITELIAIS, COMPOSIÇÃO FARMACÊUTICA IMUNOMODULADORA, COMPOSIÇÃO FARMACÊUTICA PARA TRATAR TOXOPLASMOSE, COMPOSIÇÃO FARMACÊUTICA, COMPOSIÇÃO INSETICIDA, INSETICIDA, USO DE LECTINA KM+ PARA TRATAR CICATRIZAÇÕES, USO DE LECTINA KM+ PARA TRATAR TOXOPLASMOSE, USO DE LECTINA KM+ PARA PREPARAR MEDICAMENTO PARA TRATAR TOXOPLASMOSE, USO DE LECTINA KM+ PARA PREPARAR MEDICAMENTO IMUNOMODULADOR, USO DA LECTINA KM+ PARA PREPARAR MEDICAMENTO ANTI-BACTERIANO, USO DE LECTINA KM+ PARA PREPARAR MEDICAMENTO ANTI-VIRAL, MÉTODO DE EXPRESSÃO, VETOR DE DNA, ORGANISMO RECOMBINANTE, SEQUÊNCIA DE NUCLEOTÍDEOS, PROTEÍNAS, ANTICORPO E PLASMÍDEO

(71) Fundação de Amparo à Pesquisa do Estado de São Paulo - FAPESP (BR/SP) ; Universidade de São Paulo - USP (BR/SP)

MANTIDO O INDEFERIMENTO UMA VEZ QUE NÃO FOI APRESENTADO RECURSO DENTRO DO PRAZO LEGAL

(21) PI 0303510-7 A2

Código 9.2.4 - Manutenção do Indeferimento

(22) 15/09/2003
 (54) COMPOSIÇÕES IMUNOGÊNICAS E MÉTODO PARA ESTIMULAR UMA RESPOSTA IMUNE
 (71) Universidade Federal do Rio de Janeiro (BR/RJ)
 MANTIDO O INDEFERIMENTO UMA VEZ QUE NÃO FOI APRESENTADO RECURSO DENTRO DO PRAZO LEGAL

(21) PI 0308953-3 A2

Código 9.2.4 - Manutenção do Indeferimento
 (22) 04/04/2003
 (54) Composições, proteína, polinucleotídeo, método de geração de uma resposta imune, método de detecção, composição farmacêutica, anticorpo ou seu fragmento, animal transgênico, hibridoma, método de fornecimento de um agente citotóxico ou agente de diagnóstico e método de inibição do crescimento de células cancerosas.
 (71) Agensys, Inc (US)
 MANTIDO O INDEFERIMENTO UMA VEZ QUE NÃO FOI APRESENTADO RECURSO DENTRO DO PRAZO LEGAL

(21) PI 0313733-3 A2

Código 9.2.4 - Manutenção do Indeferimento
 (22) 10/08/2003
 (54) USO DA PROTEÍNA N BETA CINASE
 (71) SILENCE THERAPEUTICS GMBH (DE)
 MANTIDO O INDEFERIMENTO UMA VEZ QUE NÃO FOI APRESENTADO RECURSO DENTRO DO PRAZO LEGAL

(21) PI 0317752-1 A2

Código 9.2.4 - Manutenção do Indeferimento
 (22) 23/12/2003
 (54) CONJUGADOS POLIMÉRICOS DE CITOCINAS, QUIMIOCINAS, FATORES DO CRESCIMENTO, HORMÔNIOS POLIPEPTÍDICOS E SEUS ANTAGONISTAS COM ATIVIDADE DE LIGAÇÃO A RECEPTORES CONSERVADA
 (71) Mountain View Pharmaceuticals, INC. (US)
 MANTIDO O INDEFERIMENTO UMA VEZ QUE NÃO FOI APRESENTADO RECURSO DENTRO DO PRAZO LEGAL

(21) PI 0407001-1 A2

Código 9.2.4 - Manutenção do Indeferimento
 (22) 02/02/2004
 (54) MÉTODO PARA AUMENTAR A ESTABILIDADE DE UMA PROTEÍNA PURIFICADA, USO DE UMA PROTEÍNA LIGANTE SÍTIO-ESPECÍFICA ATIVA, MÉTODO PARA AUMENTAR A PRODUÇÃO DE UMA PROTEÍNA RECOMBINANTE E COMPOSIÇÃO FARMACÊUTICA
 (71) Mount Sinai School of Medicine (US)
 MANTIDO O INDEFERIMENTO UMA VEZ QUE NÃO FOI APRESENTADO RECURSO DENTRO DO PRAZO LEGAL

RECURSO DENTRO DO PRAZO LEGAL

(21) PI 0408094-7 A2

Código 9.2.4 - Manutenção do Indeferimento

(22) 11/03/2004

(54) PROCESSO PARA PURIFICAÇÃO DE UMA CITOLISINA BACTERIANA, CITOLISINA BACTERIANA, CONJUGADO DE POLISSACARÍDEO CAPSULAR-PNEUMOLISINA BACTERIANO, COMPOSIÇÃO IMUNOGÊNICA, VACINA, PROCESSO DE PRODUÇÃO DA VACINA, MÉTODO DE TRATAMENTO OU PREVENÇÃO DE INFECÇÃO POR STREPTOCOCCUS PNEUMONIAE, E, USO DA PNEUMOLISINA OU DO CONJUGADO DE POLISSACARÍDEO-PNEUMOLISINA BACTERIANO

(71) Glaxosmithkline Biologicals S.A. (BE)

MANTIDO O INDEFERIMENTO UMA VEZ QUE NÃO FOI APRESENTADO RECURSO DENTRO DO PRAZO LEGAL

(21) PI 0408774-7 A2

Código 9.2.4 - Manutenção do Indeferimento

(22) 24/03/2004

(54) VACINAS DE DNA CONTRA CRESCIMENTO TUMORAL E SEUS USOS

(71) The Scripps Research Institute (US)

MANTIDO O INDEFERIMENTO UMA VEZ QUE NÃO FOI APRESENTADO RECURSO DENTRO DO PRAZO LEGAL

(21) PI 0412879-6 A2

Código 9.2.4 - Manutenção do Indeferimento

(22) 21/07/2004

(54) CONJUGADO CITOTÓXICO ESPECÍFICO DO ANTÍGENO CA6 E MÉTODOS DE SEU USO

(71) Immunogen, Inc. (US)

MANTIDO O INDEFERIMENTO UMA VEZ QUE NÃO FOI APRESENTADO RECURSO DENTRO DO PRAZO LEGAL

(21) PI 0414402-3 A2

Código 9.2.4 - Manutenção do Indeferimento

(22) 09/09/2004

(54) MODULADORES DE LIGANTE 1 DE GLICOPROTEÍNA P-SELECTINA

(71) ABGENOMICS COÖPERATIEF U.A. (NL)

MANTIDO O INDEFERIMENTO UMA VEZ QUE NÃO FOI APRESENTADO RECURSO DENTRO DO PRAZO LEGAL

(21) PI 0415558-0 A2

Código 9.2.4 - Manutenção do Indeferimento

(22) 26/10/2004

(54) TRATAMENTOS COM TOXINA DE BOTULINA DE DISTÚRBIOS NEUROLÓGICOS E NEUROPSIQUIÁTRICOS

(71) Allergan, Inc. (US)

MANTIDO O INDEFERIMENTO UMA VEZ QUE NÃO FOI APRESENTADO

RECURSO DENTRO DO PRAZO LEGAL

(21) PI 0416240-4 A2

Código 9.2.4 - Manutenção do Indeferimento

(22) 05/11/2004

(54) USOS DE UM OU VÁRIOS AGONISTAS DE FAMÍLIA DE RECEPTORES DE RECEPTORES DE FORMIL PEPTÍDEO E SEMELHANTE A RECEPTORES DE FORMIL PEPTÍDEO, COMPOSIÇÕES FARMACÊUTICAS PARA EVITAR OU TRATAR INFECÇÕES VIRAIS OU RETRO-VIRAIS, E, MÉTODO PARA FAVORECER A RESISTÊNCIA INATA DE HOSPEDEIROS A INFECÇÕES VIRAIS

(71) Institut de Recherche Pour Le Développement (IRD) (FR) ; Immuniclin LTD (GB)

MANTIDO O INDEFERIMENTO UMA VEZ QUE NÃO FOI APRESENTADO RECURSO DENTRO DO PRAZO LEGAL

(21) PI 0417672-3 A2

Código 9.2.4 - Manutenção do Indeferimento

(22) 10/12/2004

(54) PROCESSOS PARA PRODUZIR COMPOSIÇÕES DE VÍRUS ESTÁVEIS EM ARMAZENAMENTO, COMPOSIÇÕES DE VÍRUS E IMUNOGÊNICAS

(71) Wyeth (US)

MANTIDO O INDEFERIMENTO UMA VEZ QUE NÃO FOI APRESENTADO RECURSO DENTRO DO PRAZO LEGAL

(21) PI 0507660-9 A2

Código 9.2.4 - Manutenção do Indeferimento

(22) 09/02/2005

(54) IMUNOGLOBULINAS ANTI-EpCAM

(71) AMGEN RESEARCH (MUNICH) GMBH (DE)

MANTIDO O INDEFERIMENTO UMA VEZ QUE NÃO FOI APRESENTADO RECURSO DENTRO DO PRAZO LEGAL

(21) PI 0515858-3 A2

Código 9.2.4 - Manutenção do Indeferimento

(22) 20/12/2005

(54) ANTICORPOS ANTI-IL-12, EPÍTOPOS, COMPOSIÇÕES, MÉTODOS E USOS

(71) Centocor, Inc. (US)

MANTIDO O INDEFERIMENTO UMA VEZ QUE NÃO FOI APRESENTADO RECURSO DENTRO DO PRAZO LEGAL

(21) PI 0518559-9 A8

Código 9.2.4 - Manutenção do Indeferimento

(22) 12/12/2005

(54) MOTIVOS DA FAMÍLIA DO POLIPETÍDEO PANCREÁTICO, POLIPEPTÍDEOS E MÉTODOS COMPREENDENDO OS MESMOS

(71) AstraZeneca Pharmaceuticals LP (US)

MANTIDO O INDEFERIMENTO UMA VEZ QUE NÃO FOI APRESENTADO RECURSO DENTRO DO PRAZO LEGAL

(21) PI 0605484-6 A2

Código 9.2.4 - Manutenção do Indeferimento

(22) 21/11/2006

(54) TOXINA Ph(ALFA)1B, cDNA DO GENE DA TOXINA Ph(ALFA)1B, COMPOSIÇÕES FARMACÊUTICAS CONTENDO A TOXINA Ph(ALFA)1B, PROCESSO PARA SUA OBTENÇÃO, PROCESSO PARA OBTENÇÃO DO cDNA, E PRODUTO

(71) FUNDAÇÃO DE AMPARO À PESQUISA DO ESTADO DE MINAS GERAIS-FAPEMIG (BR/MG) ; FUNDAÇÃO EZEQUIEL DIAS-FUNED (BR/MG) ; UNIVERSIDADE FEDERAL DE MINAS GERAIS-UFMG (BR/MG)
MANTIDO O INDEFERIMENTO UMA VEZ QUE NÃO FOI APRESENTADO RECURSO DENTRO DO PRAZO LEGAL

(21) PI 0606506-6 A2

Código 9.2.4 - Manutenção do Indeferimento

(22) 20/01/2006

(54) POLIPEPTÍDEOS DE YERSINIA SPP. E MÉTODOS DE USO

(71) Epitopix, LLC (US)

MANTIDO O INDEFERIMENTO UMA VEZ QUE NÃO FOI APRESENTADO RECURSO DENTRO DO PRAZO LEGAL

(21) PI 0609134-2 A2

Código 9.2.4 - Manutenção do Indeferimento

(22) 16/03/2006

(54) VACINAS COMBINADAS COM ANTÍGENO CELULAR TOTAL DE PERTUSSIS

(71) NOVARTIS VACCINES AND DIAGNOSTICS SRL (IT)

MANTIDO O INDEFERIMENTO UMA VEZ QUE NÃO FOI APRESENTADO RECURSO DENTRO DO PRAZO LEGAL

(21) PI 0610339-1 A2

Código 9.2.4 - Manutenção do Indeferimento

(22) 25/05/2006

(54) MÉTODO PARA PREPARAR TROMBINA BOVINA RECUPERADA, E, MÉTODO PARA A PREPARAÇÃO DE UMA COMPOSIÇÃO DE TROMBINA BOVINA PURIFICADA

(71) King Pharmaceuticals Research & Development, INC (US)

MANTIDO O INDEFERIMENTO UMA VEZ QUE NÃO FOI APRESENTADO RECURSO DENTRO DO PRAZO LEGAL

(21) PI 0614489-6 A2

Código 9.2.4 - Manutenção do Indeferimento

(22) 01/08/2006

(54) MÉTODO PARA PRESERVAR A FUNÇÃO DE CÉLULAS PRODUTORAS DE INSULINA

(71) MANNKIND CORPORATION (US)
MANTIDO O INDEFERIMENTO UMA VEZ QUE NÃO FOI APRESENTADO
RECURSO DENTRO DO PRAZO LEGAL

(21) PI 0617456-6 A2

Código 9.2.4 - Manutenção do Indeferimento
(22) 17/10/2006
(54) VACINA À BASE DE VETOR LENTIVIRAL
(71) Institut Pasteur (FR)
MANTIDO O INDEFERIMENTO UMA VEZ QUE NÃO FOI APRESENTADO
RECURSO DENTRO DO PRAZO LEGAL

(21) PI 0617781-6 A2

Código 9.2.4 - Manutenção do Indeferimento
(22) 26/10/2006
(54) COMPOSTOS DE PEPTÍDEOS CÍCLICOS
(71) Astellas Pharma Inc. (JP)
MANTIDO O INDEFERIMENTO UMA VEZ QUE NÃO FOI APRESENTADO
RECURSO DENTRO DO PRAZO LEGAL

(21) PI 0619024-3 A2

Código 9.2.4 - Manutenção do Indeferimento
(22) 27/11/2006
(54) POLIPEPTÍDEOS QUIMÉRICOS, HÍBRIDOS E TANDEM DE NMB1870
MENINGOCÓCICO
(71) Novartis Vaccines and Diagnostics, SRL (IT)
MANTIDO O INDEFERIMENTO UMA VEZ QUE NÃO FOI APRESENTADO
RECURSO DENTRO DO PRAZO LEGAL

(21) PI 0620469-4 A2

Código 9.2.4 - Manutenção do Indeferimento
(22) 17/11/2006
(54) ANTICORPO HUMANIZADO ANTI-INTEGRINA ALFA2, MÉTODO PARA
DETERMINAR SE UMA AMOSTRA CONTÉM A INTEGRINA ALFA2, KIT,
ÁCIDO NUCLÉICO ISOLADO, VETOR, CÉLULA HOSPEDEIRA, PROCESSO
PARA PRODUÇÃO DE UM ANTICORPO HUMANIZADO ANTI-INTEGRINA
ALFA2, MÉTODO DE TRIAGEM, COMPOSIÇÃO, MÉTODO PARA O
TRATAMENTO DE DISTÚRBIOS ASSOCIADOS COM A INTEGRINA
ALFA2BETA1 EM PACIENTES, MÉTODO PARA A INIBIÇÃO DA LIGAÇÃO DE
LEUCÓCITOS AO COLÁGENO, MÉTODO DE DIRECIONAR UMA
MOLÉCULA, USO DE UM ANTICORPO HUMANIZADO ANTI-INTEGRINA
ALFA2, EMBALAGEM E EPITOPO DA INTEGRINA ALFA2 QUE LIGA UM
ANTICORPO ANTI-INTEGRINA ALFA 2
(71) Glenmark Pharmaceuticals S.A. (CH)
MANTIDO O INDEFERIMENTO UMA VEZ QUE NÃO FOI APRESENTADO
RECURSO DENTRO DO PRAZO LEGAL

(21) PI 0620795-2 A2	<p>Código 9.2.4 - Manutenção do Indeferimento (22) 21/12/2006 (54) ANTICORPOS ANTI-CD19 IMUNOGENICIDADE REDUZIDA (71) Merck Patent Gesellschaft MIT Beschränkter Haftung (DE) MANTIDO O INDEFERIMENTO UMA VEZ QUE NÃO FOI APRESENTADO RECURSO DENTRO DO PRAZO LEGAL</p>
(21) PI 0700742-6 A2	<p>Código 9.2.4 - Manutenção do Indeferimento (22) 19/03/2007 (54) PROCESSO DE PRODUÇÃO DE QUERATINA E QUERATINA (71) Universidade Federal do Rio de Janeiro (BR/RJ) MANTIDO O INDEFERIMENTO UMA VEZ QUE NÃO FOI APRESENTADO RECURSO DENTRO DO PRAZO LEGAL</p>
(21) PI 0701969-6 A2	<p>Código 9.2.4 - Manutenção do Indeferimento (22) 18/06/2007 (54) NOVA ASSOCIAÇÃO DE PRINCIPIOS ATIVOS COM FINS DE HIDRATAÇÃO, REGENERAÇÃO CELULAR, LIMPEZA DE RADICAIS LIVRES, PROTEÇÃO DÉRMICA, PROTEÇÃO A MECANISMOS OXIDATIVOS, PROTEÇÃO E REPARAÇÃO DÉRMICA CAUSADA POR EXPOSIÇÃO À RADIAÇÃO, NA FORMA DE EMULSÃO, LOÇÃO, CREME, GEL, APRESENTADA PRONTA PARA USO (71) José Fernando Paolone (BR/SP) MANTIDO O INDEFERIMENTO UMA VEZ QUE NÃO FOI APRESENTADO RECURSO DENTRO DO PRAZO LEGAL</p>
(21) PI 0703428-8 A2	<p>Código 9.2.4 - Manutenção do Indeferimento (22) 17/08/2007 (54) PREPARAÇÕES FARMACÊUTICAS CONTENDO Hsp70 COM EFEITO IMUNOSSUPRESSOR, PROCESSO PARA SUA OBTENÇÃO E USO (71) Associação Pró-Ensino Superior em Novo Hamburgo - ASPEUR, mantenedora do Centro Universitário FEEVALE (BR/RS) ; União Brasileira de Educação e Assistência - UBEA, mantenedora da PUC-RS (BR/RS) MANTIDO O INDEFERIMENTO UMA VEZ QUE NÃO FOI APRESENTADO RECURSO DENTRO DO PRAZO LEGAL</p>
(21) PI 0708672-5 A2	<p>Código 9.2.4 - Manutenção do Indeferimento (22) 06/03/2007 (54) Uso de peptídeo MANS ou fragmentos ativos do mesmo na preparação de medicamentos para o tratamento de inflamação (71) Biomarck Pharmaceuticals, Ltd. (US) ; North Carolina State University (US) MANTIDO O INDEFERIMENTO UMA VEZ QUE NÃO FOI APRESENTADO RECURSO DENTRO DO PRAZO LEGAL</p>

(21) PI 0709025-0 A2	Código 9.2.4 - Manutenção do Indeferimento (22) 20/03/2007 (54) TERAPIA TUMORAL COM UM ANTICORPO PARA FATOR DE CRESCIMENTO ENDOTELIAL VASCULAR E UM ANTICORPO PARA RECEPTOR TIPO 2 DE FATOR DE CRESCIMENTO EPITELIAL HUMANO (71) F. Hoffmann-LA Roche AG (CH) MANTIDO O INDEFERIMENTO UMA VEZ QUE NÃO FOI APRESENTADO RECURSO DENTRO DO PRAZO LEGAL
(21) PI 0709598-8 A8	Código 9.2.4 - Manutenção do Indeferimento (22) 19/03/2007 (54) COMPOSIÇÕES DE POLIPEPTÍDEOS ESTABILIZADOS (71) BIOGEN MA INC. (US) MANTIDO O INDEFERIMENTO UMA VEZ QUE NÃO FOI APRESENTADO RECURSO DENTRO DO PRAZO LEGAL
(21) PI 0710210-0 A2	Código 9.2.4 - Manutenção do Indeferimento (22) 29/03/2007 (54) COMPOSIÇÃO IMUNOGÊNICA, VACINA, MÉTODOS PARA PREPARAR A VACINA, E PARA PREVENIR OU TRATAR INFECÇÃO ESTAFILOCÓCICA, USO DA COMPOSIÇÃO IMUNOGÊNICA, E, PROCESSO PARA CONJUGAR OLIGASSACARÍDEO OU POLISSACARÍDEO CAPSULAR (71) Glaxomithkline Biologicals S.A. (BE) MANTIDO O INDEFERIMENTO UMA VEZ QUE NÃO FOI APRESENTADO RECURSO DENTRO DO PRAZO LEGAL
(21) PI 0713693-5 A2	Código 9.2.4 - Manutenção do Indeferimento (22) 11/06/2007 (54) COMPOSIÇÃO, UTILIZAÇÃO DE UMA COMPOSIÇÃO, E, PRODUTO (71) Sociéte de Conseils de Recherches Et D'Applications Scientifique (S.C.R.A.S.) (FR) MANTIDO O INDEFERIMENTO UMA VEZ QUE NÃO FOI APRESENTADO RECURSO DENTRO DO PRAZO LEGAL
(21) PI 0715345-7 A8	Código 9.2.4 - Manutenção do Indeferimento (22) 01/08/2007 (54) VACINAS E MÉTODOS PARA CONTROLE DA ADIPOSIDADE (71) THE SCRIPPS RESEARCH INSTITUTE (US) MANTIDO O INDEFERIMENTO UMA VEZ QUE NÃO FOI APRESENTADO RECURSO DENTRO DO PRAZO LEGAL
(21) PI 0716680-0 A2	Código 9.2.4 - Manutenção do Indeferimento

(22) 31/10/2007

(54) COMPOSTO, MULTÍMERO, COMPOSIÇÃO, MÉTODO DE AFETAR A ATIVIDADE DE UM ALVO, COMPLEXO, PROCESSO DE PRODUÇÃO DO COMPOSTO, MÉTODO DE PRODUÇÃO DE UMA EXTENSÃO DE AMINOÁCIDOS CONSECUTIVOS, PROCESSO DE PRODUÇÃO DE UMA EXTENSÃO DE AMINOACIDOS CONSECUTIVOS , PROCESSO PARA A PRODUÇÃO DE UM COMPOSTO , MÉTODO DE PRODUÇÃO DE UMA PROTEINA E POLIPEPTÍDEO

(71) DANIEL J. CAPON (US)

MANTIDO O INDEFERIMENTO UMA VEZ QUE NÃO FOI APRESENTADO RECURSO DENTRO DO PRAZO LEGAL

(21) PI 0718132-9 A2

Código 9.2.4 - Manutenção do Indeferimento

(22) 18/08/2007

(54) MÁQUINA HIDRÁULICA COM UMA CAIXA ESPIRAL ESPECIFICAMENTE FORMADA

(71) Voith Siemens Hydro Power Generation GmbH & CO. KG (DE)

MANTIDO O INDEFERIMENTO UMA VEZ QUE NÃO FOI APRESENTADO RECURSO DENTRO DO PRAZO LEGAL

(21) PI 0720724-7 A2

Código 9.2.4 - Manutenção do Indeferimento

(22) 26/12/2007

(54) COMPOSIÇÕES E MÉTODOS PARA O TRATAMENTO DE INFECÇÕES E TUMORES

(71) Emory University (US) ; DANA-FARBER CANCER INSTITUTE (US) ; President And Fellows Of Harvard College (US)

MANTIDO O INDEFERIMENTO UMA VEZ QUE NÃO FOI APRESENTADO RECURSO DENTRO DO PRAZO LEGAL

(21) PI 0800092-1 A2

Código 9.2.4 - Manutenção do Indeferimento

(22) 24/01/2008

(54) COMPOSIÇÃO SENSÍVEL À LUZ NEGRA

(71) Adriano Baptista Abragagnolo (BR/SP) ; Osmar Trovo (BR/SP)

MANTIDO O INDEFERIMENTO UMA VEZ QUE NÃO FOI APRESENTADO RECURSO DENTRO DO PRAZO LEGAL

(21) PI 0800601-6 A2

Código 9.2.4 - Manutenção do Indeferimento

(22) 31/01/2008

(54) MÉTODO DE VACINAÇÃO DOSE-REFORÇO PARA MALÁRIA QUE UTILIZA VÍRUS RECOMBINANTES E COMPOSIÇÃO VACINAL

(71) UNIVERSIDADE FEDERAL DE MINAS GERAIS (BR/MG)

MANTIDO O INDEFERIMENTO UMA VEZ QUE NÃO FOI APRESENTADO RECURSO DENTRO DO PRAZO LEGAL

(21) PI 0804774-0 A2	<p>Código 9.2.4 - Manutenção do Indeferimento (22) 03/11/2008 (54) SISTEMA DE OXI-SANITIZAÇÃO DE HABITÁCULO E OU EQUIPAMENTO DE AR CONDICIONADO DE VEÍCULOS AUTOMOTORES (71) Interozone do Brasil Ltda (BR/SP) MANTIDO O INDEFERIMENTO UMA VEZ QUE NÃO FOI APRESENTADO RECURSO DENTRO DO PRAZO LEGAL</p>
(21) PI 0807305-8 A2	<p>Código 9.2.4 - Manutenção do Indeferimento (22) 26/02/2008 (54) PROCESSO DE CONDUÇÃO DE TRANSAÇÕES ENTRE UM MÓDULO DE PAGAMENTO E UM MÓDULO DE SEGURANÇA (71) Nagravisio S.A (CH) MANTIDO O INDEFERIMENTO UMA VEZ QUE NÃO FOI APRESENTADO RECURSO DENTRO DO PRAZO LEGAL</p>
(21) PI 0807737-1 A2	<p>Código 9.2.4 - Manutenção do Indeferimento (22) 31/03/2008 (54) TECNOLOGIA DE PLATAFORMA FARMACÊUTICA PARA O DESENVOLVIMENTO DE PRODUTOS NATURAIS (71) 9898 Limited (CN) MANTIDO O INDEFERIMENTO UMA VEZ QUE NÃO FOI APRESENTADO RECURSO DENTRO DO PRAZO LEGAL</p>
(21) PI 0809234-6 A2	<p>Código 9.2.4 - Manutenção do Indeferimento (22) 21/03/2008 (54) PEPTÍDEOS DE PROTEÍNA ASSOCIADA A RECEPTOR (RAP) CÍCLICO (71) Raptor Pharmaceutical INC. (US) MANTIDO O INDEFERIMENTO UMA VEZ QUE NÃO FOI APRESENTADO RECURSO DENTRO DO PRAZO LEGAL</p>
(21) PI 0810096-9 A2	<p>Código 9.2.4 - Manutenção do Indeferimento (22) 02/04/2008 (54) ANTICORPO ANTI-EPCAM E SEUS USOS (71) ALFASIGMA S.P.A. (IT) MANTIDO O INDEFERIMENTO UMA VEZ QUE NÃO FOI APRESENTADO RECURSO DENTRO DO PRAZO LEGAL</p>
(21) PI 0811000-0 A8	<p>Código 9.2.4 - Manutenção do Indeferimento (22) 02/05/2008 (54) TERAPIA DE COMBINAÇÃO COM UM COMPOSTO AGINDO COMO INIBIDOR DE RECEPTOR DE ADP DE PLAQUETA</p>

(71) PORTOLA PHARMACEUTICALS, INC. (US)
 MANTIDO O INDEFERIMENTO UMA VEZ QUE NÃO FOI APRESENTADO
 RECURSO DENTRO DO PRAZO LEGAL

(21) PI 0812169-9 A8 Código 9.2.4 - Manutenção do Indeferimento
 (22) 13/06/2008
 (54) MÉTODO PARA FORNECER MARKETING DIRECIONADO E
 INFORMAÇÃO DE PROPAGANDA E MÉTODO PARA VENDER UM BEM OU
 UM SERVIÇO
 (71) Weatherbank, Inc. (US)
 MANTIDO O INDEFERIMENTO UMA VEZ QUE NÃO FOI APRESENTADO
 RECURSO DENTRO DO PRAZO LEGAL

(21) PI 0813139-2 A8 Código 9.2.4 - Manutenção do Indeferimento
 (22) 17/06/2008
 (54) PEPTÍDEO GLP-1 COM ADIÇÃO DE CADEIA OLIGOSSACARÍDEA
 (71) GLYTECH, INC. (JP)
 MANTIDO O INDEFERIMENTO UMA VEZ QUE NÃO FOI APRESENTADO
 RECURSO DENTRO DO PRAZO LEGAL

(21) PI 0813583-5 A2 Código 9.2.4 - Manutenção do Indeferimento
 (22) 11/07/2008
 (54) MÉTODOS PARA SELECIONAR UM MEDICAMENTO ANTICÂNCER,
 PARA IDENTIFICAR A RESPOSTA DE UM TUMOR PULMONAR, E PARA
 PROGNOSTICAR A RESPOSTA DE UM PACIENTE, E, ARRANJO
 (71) NESTEC S.A. (CH)
 MANTIDO O INDEFERIMENTO UMA VEZ QUE NÃO FOI APRESENTADO
 RECURSO DENTRO DO PRAZO LEGAL

(21) PI 0814267-0 A2 Código 9.2.4 - Manutenção do Indeferimento
 (22) 18/07/2008
 (54) AGENTES CITOTÓXICOS COMPREENDENDO NOVOS DERIVADOS DE
 TOMAICMICINA E O SEU USO TERAPÊUTICO.
 (71) Sanofi-Aventis (FR)
 MANTIDO O INDEFERIMENTO UMA VEZ QUE NÃO FOI APRESENTADO
 RECURSO DENTRO DO PRAZO LEGAL

(21) PI 0814587-3 A2 Código 9.2.4 - Manutenção do Indeferimento
 (22) 21/07/2008
 (54) PEPTÍDEOS ANTIBIÓTICOS
 (71) AMP THERAPEUTICS GMBH (DE)
 MANTIDO O INDEFERIMENTO UMA VEZ QUE NÃO FOI APRESENTADO
 RECURSO DENTRO DO PRAZO LEGAL

(21) PI 0815321-3 A2	<p>Código 9.2.4 - Manutenção do Indeferimento (22) 26/08/2008 (54) "COMPOSIÇÃO, PLATAFORMA, KIT USO DE UMA COMPOSIÇÃO, MÉTODO DE DIAGNÓSTICO, MÉTODO DE MANUFATURA DA COMPOSIÇÃO, MÉTODO DE MANUFATURA DA PLATAFORMA, MÉTODO DE MANUFATURA DO KIT" (71) SSI DIAGNOSTICA A/S (DK) MANTIDO O INDEFERIMENTO UMA VEZ QUE NÃO FOI APRESENTADO RECURSO DENTRO DO PRAZO LEGAL</p>
-----------------------------	--

(21) PI 0815383-3 A2	<p>Código 9.2.4 - Manutenção do Indeferimento (22) 31/07/2008 (54) FAMÍLIA DE MICRO-RNA QUE MODULA FIBROSE E USOS DA MESMA (71) THE BOARD OF REGENTS OF THE UNIVERSITY OF TEXAS SYSTEM (US) MANTIDO O INDEFERIMENTO UMA VEZ QUE NÃO FOI APRESENTADO RECURSO DENTRO DO PRAZO LEGAL</p>
-----------------------------	---

(21) PI 0815900-9 A2	<p>Código 9.2.4 - Manutenção do Indeferimento (22) 25/08/2008 (54) CONFORMIDADE PROMOCIONAL DE RFID (71) WALMART APOLLO, LLC (US) MANTIDO O INDEFERIMENTO UMA VEZ QUE NÃO FOI APRESENTADO RECURSO DENTRO DO PRAZO LEGAL</p>
-----------------------------	---

(21) PI 0818320-1 A2	<p>Código 9.2.4 - Manutenção do Indeferimento (22) 08/10/2008 (54) COMPOSIÇÃO PARA TRATAMENTO DE CÂNCER DE PRÓSTATA (PCA) (71) CUREVAC AG (DE) MANTIDO O INDEFERIMENTO UMA VEZ QUE NÃO FOI APRESENTADO RECURSO DENTRO DO PRAZO LEGAL</p>
-----------------------------	--

(21) PI 0820382-2 A2	<p>Código 9.2.4 - Manutenção do Indeferimento (22) 10/11/2008 (54) SUPERFÍCIE DE PROJETO DE ESTRUTURA LÓGICA (71) MICROSOFT TECHNOLOGY LICENSING, LLC (US) MANTIDO O INDEFERIMENTO UMA VEZ QUE NÃO FOI APRESENTADO RECURSO DENTRO DO PRAZO LEGAL</p>
-----------------------------	--

(21) PI 0902058-6 A2	<p>Código 9.2.4 - Manutenção do Indeferimento (22) 04/03/2009 (54) REDE DE ENERGIA ELÉTRICA ASSINADA</p>
-----------------------------	--

(71) CAS Tecnologia S. A (BR/SP)
MANTIDO O INDEFERIMENTO UMA VEZ QUE NÃO FOI APRESENTADO
RECURSO DENTRO DO PRAZO LEGAL

(21) PI 0903547-8 A2

Código 9.2.4 - Manutenção do Indeferimento
(22) 16/09/2009
(54) SISTEMA DE PROTEÇÃO CONTRA DESCARGAS ATMOSFÉRICAS
DIRETAS E INDIRETAS PARA ESTRUTURAS VERTICAIS ELEVADAS
(71) VM LEON ENGENHARIA E CONSTRUÇÕES LTDA (BR/SP)
MANTIDO O INDEFERIMENTO UMA VEZ QUE NÃO FOI APRESENTADO
RECURSO DENTRO DO PRAZO LEGAL

(21) PI 0903678-4 A2

Código 9.2.4 - Manutenção do Indeferimento
(22) 20/02/2009
(54) FABRICAÇÃO DE FIO TÊXTIL RECICLADO UTILIZANDO-SE DO PÓ DE
PELUCIADEIRA
(71) Clovis Riffel (BR/SC)
MANTIDO O INDEFERIMENTO UMA VEZ QUE NÃO FOI APRESENTADO
RECURSO DENTRO DO PRAZO LEGAL

(21) PI 0904196-6 A2

Código 9.2.4 - Manutenção do Indeferimento
(22) 14/10/2009
(54) REGISTRADOR MULTIPROPÓSITO MODULAR PARA
MONITORAMENTO REMOTO
(71) Centro Brasileiro de Pesquisas Físicas - CBPF (BR/RJ) ; Instituto Nacional
de Tecnologia - INT (BR/RJ)
MANTIDO O INDEFERIMENTO UMA VEZ QUE NÃO FOI APRESENTADO
RECURSO DENTRO DO PRAZO LEGAL

(21) PI 0904420-5 A2

Código 9.2.4 - Manutenção do Indeferimento
(22) 29/10/2009
(54) TIRA PARA TESTE ANALÍTICO DOTADA DE JANELA PARA
VISUALIZAÇÃO DE AMOSTRA COM MÍNIMO ERRO DE PREENCHIMENTO
(71) Lifescan Scotland Limited (GB)
MANTIDO O INDEFERIMENTO UMA VEZ QUE NÃO FOI APRESENTADO
RECURSO DENTRO DO PRAZO LEGAL

(21) PI 0904475-2 A2

Código 9.2.4 - Manutenção do Indeferimento
(22) 21/07/2009
(54) MÉTODO DE AVALIAÇÃO DA AGRESSIVIDADE TUMORAL E APARATO
COMPREENDENDO O MÉTODO DE AVALIAÇÃO
(71) Fundação Universidade de Caxias do Sul - UCS (BR/RS)
MANTIDO O INDEFERIMENTO UMA VEZ QUE NÃO FOI APRESENTADO

RECURSO DENTRO DO PRAZO LEGAL

(21) PI 0904923-1 A2 Código 9.2.4 - Manutenção do Indeferimento
(22) 25/11/2009
(54) GERADOR DE HIPOCLORITO DE SÓDIO RESIDENCIAL COM SISTEMA SAC
(71) Alexandre Coelho Ovalle (BR/DF)
MANTIDO O INDEFERIMENTO UMA VEZ QUE NÃO FOI APRESENTADO RECURSO DENTRO DO PRAZO LEGAL

(21) PI 0905171-6 A2 Código 9.2.4 - Manutenção do Indeferimento
(22) 16/12/2009
(54) FILTRO PLACA E RECUPERADOR DE PÓ
(71) Erzinger Industria Mecânica Ltda (BR/SC)
MANTIDO O INDEFERIMENTO UMA VEZ QUE NÃO FOI APRESENTADO RECURSO DENTRO DO PRAZO LEGAL

(21) PI 0907453-8 A2 Código 9.2.4 - Manutenção do Indeferimento
(22) 28/01/2009
(54) COMPOSTOS, USO E PREPARAÇÃO DOS MESMOS
(71) Akinion Pharmaceuticals AB (SE)
MANTIDO O INDEFERIMENTO UMA VEZ QUE NÃO FOI APRESENTADO RECURSO DENTRO DO PRAZO LEGAL

(21) PI 0907577-1 A2 Código 9.2.4 - Manutenção do Indeferimento
(22) 12/02/2009
(54) MODULADORES PARA AMILOIDE BETA
(71) F. Hoffmann-La Roche AG (CH)
MANTIDO O INDEFERIMENTO UMA VEZ QUE NÃO FOI APRESENTADO RECURSO DENTRO DO PRAZO LEGAL

(21) PI 0910185-3 A2 Código 9.2.4 - Manutenção do Indeferimento
(22) 26/06/2009
(54) SOROTIPO DE REOVÍRUS AVIÁRIO ISOLADO, REOVÍRUS AVIÁRIO ISOLADO, PEPTÍDEOS, VACINA, ANTISORO ISOLADO, ANTICORPO ISOLADO, MÉTODO PARA PROTEÇÃO DE AVES, MÉTODO PARA DETECÇÃO OU QUANTIFICAÇÃO DE REOVÍRUS EM AVES, RECIPIENTE PARA VACINAÇÃO DE AVES, KIT PARA VACINAÇÃO DE AVES, KIT DE DIAGNÓSTICO, LINHAGEM CELULAR DERIVADA DA LMH
(71) CEVA SANTE ANIMALE S.A. (FR)
MANTIDO O INDEFERIMENTO UMA VEZ QUE NÃO FOI APRESENTADO RECURSO DENTRO DO PRAZO LEGAL

(21) PI 0910195-0 A2 Código 9.2.4 - Manutenção do Indeferimento
 (22) 26/06/2009
 (54) SOROTIPO DE ASTROVÍRUS ISOLADO, SEQUÊNCIA DE NUCLEOTÍDEOS ISOLADA, CONSTRUÇÃO CONTENDO UMA SEQUÊNCIA DE NUCLEOTÍDEOS ISOLADA, VETOR, SEQUÊNCIA DE POLIPEPTÍDEOS, VACINA, ANTISORO ISOLADO, ANTICORPO ISOLADO, MÉTODO PARA PROTEÇÃO OU VACINAÇÃO DE AVES, MÉTODO DE ENSAIO DIAGNÓSTICO, RECIPIENTE PARA A VACINAÇÃO DE AVES, KIT PARA A VACINAÇÃO DE AVES, KIT DIAGNÓSTICO, MÉTODO PARA PROPAGAR O ASTROVIRUS, LINHAGEM CELULAR PARA A PROPAGAÇÃO DO ISOLADO DE ASTROVÍRUS
 (71) CEVA SANTE ANIMALE S.A. (FR)
 MANTIDO O INDEFERIMENTO UMA VEZ QUE NÃO FOI APRESENTADO RECURSO DENTRO DO PRAZO LEGAL

(21) PI 0910597-2 A2 Código 9.2.4 - Manutenção do Indeferimento
 (22) 10/02/2009
 (54) MATERIAL COM ESTRUTURA EM SANDUÍCHE PARA BRASAGEM , COM ALTA RESISTÊNCIA SOB ALTA TEMPERATURA
 (71) Sapa Heat Transfer AB (SE)
 MANTIDO O INDEFERIMENTO UMA VEZ QUE NÃO FOI APRESENTADO RECURSO DENTRO DO PRAZO LEGAL

(21) PI 0914420-0 A2 Código 9.2.4 - Manutenção do Indeferimento
 (22) 23/06/2009
 (54) MÉTODO PARA TRATAR UMA CORRENTE DE GÁS DE SAÍDA DE UM FORNO DE AÇO
 (71) Praxair Technology, Inc (US)
 MANTIDO O INDEFERIMENTO UMA VEZ QUE NÃO FOI APRESENTADO RECURSO DENTRO DO PRAZO LEGAL

(21) PI 0916138-4 A2 Código 9.2.4 - Manutenção do Indeferimento
 (22) 20/11/2009
 (54) "MÉTODO DE TRATAMENTO DE UM SUJEITO DIAGNOSTICADO COM CÂNCER DE MAMA LOCALMENTE, KIT PARA TRATAR CÂNCER DE MAMA METASTÁTICO EM UM SUJEITO HUMANO, USO DE UM ANTICORPO ANTIVEGF NA FABRICAÇÃO DE UM MEDICAMENTO PARA TRATAR CÂNCER DE MAMA LOCALMENTE RECIDIVADO OU METASTÁTICO EM UM SUJEITO E ANTICORPO ANTI-VEGF PARA USO EM UM MÉTODO DE TRATAMENTO DE CÂNCER DE MAMA LOCALMENTE RECIDIVADO OU METASTÁTICO EM UM SUJEITO"
 (71) GENENTECH, INC. (US)
 MANTIDO O INDEFERIMENTO UMA VEZ QUE NÃO FOI APRESENTADO RECURSO DENTRO DO PRAZO LEGAL

RECURSO DENTRO DO PRAZO LEGAL

(21) PI 0916373-5 A2

Código 9.2.4 - Manutenção do Indeferimento

(22) 21/05/2009

(54) MÉTODO PARA PREPARAR UM PASTA FLUIDA DE FARINHA DE GRÃO INTEGRAL DE BAIXA VISCOSIDADE

(71) Pepsico, Inc (US)

MANTIDO O INDEFERIMENTO UMA VEZ QUE NÃO FOI APRESENTADO RECURSO DENTRO DO PRAZO LEGAL

(21) PI 0916651-3 A2

Código 9.2.4 - Manutenção do Indeferimento

(22) 23/07/2009

(54) DISPOSITIVO E PROCESSO PARA TRATAMENTO DE ÁGUA POTÁVEL

(71) Aqua Living GMBH & CO. KG (DE)

MANTIDO O INDEFERIMENTO UMA VEZ QUE NÃO FOI APRESENTADO RECURSO DENTRO DO PRAZO LEGAL

(21) PI 0919789-3 A2

Código 9.2.4 - Manutenção do Indeferimento

(22) 19/10/2009

(54) METODO PARA IDENTIFICAR PEPTÍDEOS E PROTEÍNAS ALERGÊNICAS

(71) MJN U.S HOLDING LLC (US)

MANTIDO O INDEFERIMENTO UMA VEZ QUE NÃO FOI APRESENTADO RECURSO DENTRO DO PRAZO LEGAL

(21) PI 0922894-2 A2

Código 9.2.4 - Manutenção do Indeferimento

(22) 27/11/2009

(54) PROCESSO DE PREPARO DE UM MATERIAL POLÍMERO TRANSPARENTE, COMPREENDENDO NANOPARTÍCULAS MINERAIS, TENDO UM FATOR DE FORMA ESTRITAMENTE SUPERIOR A 1,0

(71) Solvay (Société Anonyme) (BE) ; Renault S.A.S. (FR) ; ESSILOR INTERNATIONAL (FR)

MANTIDO O INDEFERIMENTO UMA VEZ QUE NÃO FOI APRESENTADO RECURSO DENTRO DO PRAZO LEGAL

(21) PI 0924360-7 A2

Código 9.2.4 - Manutenção do Indeferimento

(22) 21/09/2009

(54) AGENTE DE EXPLOSÃO GRANULAR DE BAIXA DENSIDADE PARA USO EM MINERAÇÃO

(71) ENAEX SERVICIOS S.A. (CL)

MANTIDO O INDEFERIMENTO UMA VEZ QUE NÃO FOI APRESENTADO RECURSO DENTRO DO PRAZO LEGAL

(21) PI 1000173-5 A2	Código 9.2.4 - Manutenção do Indeferimento (22) 04/01/2010 (54) CEPA BACTERIANA MODIFICADA E USO DA MESMA (71) Fundação de Amparo à Pesquisa do Estado de São Paulo - FAPESP (BR/SP) ; Universidade Estadual Paulista "Júlio de Mesquita Filho" - UNESP (BR/SP) MANTIDO O INDEFERIMENTO UMA VEZ QUE NÃO FOI APRESENTADO RECURSO DENTRO DO PRAZO LEGAL
(21) PI 1000935-3 A2	Código 9.2.4 - Manutenção do Indeferimento (22) 18/03/2010 (54) CONJUNTO TEMPORIZADOR PARA INSTALAÇÃO EM BANHEIROS, COM SISTEMA DE CONTROLE DE DUCHA DE CHUVEIROS (71) Manoel Frederico Teixeira Pinto Filho (BR/SP) MANTIDO O INDEFERIMENTO UMA VEZ QUE NÃO FOI APRESENTADO RECURSO DENTRO DO PRAZO LEGAL
(21) PI 1001001-7 A2	Código 9.2.4 - Manutenção do Indeferimento (22) 14/04/2010 (54) COMPOSIÇÃO DE POLÍMERO CONTENDO HALOGÊNIO ESTABILIZADA (71) Rohm and Haas Company (US) MANTIDO O INDEFERIMENTO UMA VEZ QUE NÃO FOI APRESENTADO RECURSO DENTRO DO PRAZO LEGAL
(21) PI 1004987-8 A2	Código 9.2.4 - Manutenção do Indeferimento (22) 26/11/2010 (54) PREVENÇÃO E TRATAMENTO DE DOENÇAS ASSOCIADAS AS MICOPLASMA (71) Maria de Lourdes Higuchi (BR/SP) MANTIDO O INDEFERIMENTO UMA VEZ QUE NÃO FOI APRESENTADO RECURSO DENTRO DO PRAZO LEGAL
(21) PI 1007711-1 A2	Código 9.2.4 - Manutenção do Indeferimento (22) 04/05/2010 (54) UM OU MAIS EXTRATOS DE VIGNA MARINA, COCOS NUCIFERA L. OU TERMINALIA CATAPPA L. PARA O TRATAMENTO DE FERIDAS, DISTÚRBIOS DE PELE E PERDA DE CABELO (71) CIMTECH PTY LIMITED (AU) MANTIDO O INDEFERIMENTO UMA VEZ QUE NÃO FOI APRESENTADO RECURSO DENTRO DO PRAZO LEGAL
(21) PI 1012643-0 A2	Código 9.2.4 - Manutenção do Indeferimento

(22) 12/01/2010

(54) DISTÂNCIA EXPLOSIVA DE CORTE CONTROLADA.

(71) Maschinenfabrik Reinhausen GmbH (US)

MANTIDO O INDEFERIMENTO UMA VEZ QUE NÃO FOI APRESENTADO

RECURSO DENTRO DO PRAZO LEGAL

(21) PI 1101414-8 A2

Código 9.2.4 - Manutenção do Indeferimento

(22) 24/03/2011

(54) FRAÇÃO BIOATIVA DE CULTURA DA BACTÉRIA TEREDINIBACTER
TURNERAE, PROCESSO DE OBTENÇÃO DA FRAÇÃO BIOTIVA,
COMPOSIÇÃO FARMACÊUTICA CONTENDO O MESMO E USO NO
TRATAMENTO DE DISTÚRBIOS E DESORDENS PROLIFERATIVAS

(71) Universidade Federal do Rio de Janeiro (BR/RJ)

MANTIDO O INDEFERIMENTO UMA VEZ QUE NÃO FOI APRESENTADO

RECURSO DENTRO DO PRAZO LEGAL

(21) PI 1101649-3 A2

Código 9.2.4 - Manutenção do Indeferimento

(22) 26/04/2011

(54) PRODUTO CONCENTRADO EM COMPOSTOS BIOATIVOS A BASE DE
CEREAIS, E, AO SEU PROCESSO DE PRODUÇÃO

(71) UNIVERSIDADE FEDERAL DE SANTA MARIA (BR/RS)

MANTIDO O INDEFERIMENTO UMA VEZ QUE NÃO FOI APRESENTADO

RECURSO DENTRO DO PRAZO LEGAL

Código Desistência**Código 10.1 - Desistência Homologada**

Notificação da homologação da desistência do pedido de patente, apresentada pelo depositante, acarretando o encerramento do processo administrativo.

(21) BR 10 2014 018271-3 A8	Código 10.1 - Desistência Homologada (22) 29/05/2014 (71) LAURO PEREIRA DE BARROS (BR/RS)
------------------------------------	---

(21) BR 11 2014 007290-6 A2	Código 10.1 - Desistência Homologada (22) 28/09/2012 (71) CHUGAI SEIYAKU KABUSHIKI KAISHA (JP)
------------------------------------	--

(21) BR 11 2014 009202-8 A8	Código 10.1 - Desistência Homologada (22) 22/11/2012 (71) CANON KABUSHIKI KAISHA (JP)
------------------------------------	---

Código 10.9 - Retirada Homologada Art. 29 § 1º da LPI

Notificação de homologação da retirada do pedido de patente, solicitada pelo depositante.

(21) BR 10 2018 014910-5 Código 10.9 - Retirada Homologada Art. 29 § 1º da LPI
(22) 20/07/2018
(71) VITOR FREITAS BARBOSA (BR/ES)

(21) BR 10 2018 017319-7 Código 10.9 - Retirada Homologada Art. 29 § 1º da LPI
(22) 23/08/2018
(71) LUCIANO LUIZ BUENO (BR/SP)

(21) BR 10 2018 073677-9 Código 10.9 - Retirada Homologada Art. 29 § 1º da LPI
(22) 16/11/2018
(71) UNIVERSIDADE FEDERAL DA PARAIBA (BR/PB)

(21) BR 10 2018 075273-1 Código 10.9 - Retirada Homologada Art. 29 § 1º da LPI
(22) 06/12/2018
(71) VITOR FREITAS BARBOSA (BR/ES)

(21) BR 20 2018 014918-6 Código 10.9 - Retirada Homologada Art. 29 § 1º da LPI
(22) 20/07/2018
(71) PARAFIX IND E COM DE FITAS ADESIVAS LTDA (BR/SP)

(21) BR 20 2018 016432-0 Código 10.9 - Retirada Homologada Art. 29 § 1º da LPI
(22) 13/08/2018
(71) ROSIMEIRE INACIO DE OLIVEIRA (BR/SP)

Código Arquivamento**Código 11.1 - Arquivamento - Art. 33 da LPI**

Arquivado o pedido uma vez que não foi requerido o pedido de exame no prazo previsto no Art. 33 da Lei nº 9.279/96. Desta data corre o prazo de 60 (sessenta) dias para o depositante requerer o desarmamento, através do petiçãoamento eletrônico ou formulário FQ002, mediante pagamento da retribuição específica de desarmamento e do pagamento do pedido de exame sob pena de arquivamento definitivo.

(21) BR 10 2016 023380-1 A2	Código 11.1 - Arquivamento - Art. 33 da LPI (22) 07/10/2016 (71) GENERAL ELECTRIC COMPANY (US)
------------------------------------	--

(21) BR 10 2016 023381-0 A2	Código 11.1 - Arquivamento - Art. 33 da LPI (22) 07/10/2016 (71) GENERAL ELECTRIC COMPANY (US)
------------------------------------	--

(21) BR 10 2016 023420-4 A2	Código 11.1 - Arquivamento - Art. 33 da LPI (22) 07/10/2016 (71) UNIVERSIDADE FEDERAL DE PERNAMBUCO (BR/PE) ; UNIVERSIDADE FEDERAL RURAL DE PERNAMBUCO (BR/PE)
------------------------------------	---

(21) BR 10 2016 023506-5 A2	Código 11.1 - Arquivamento - Art. 33 da LPI (22) 07/10/2016 (71) WHIRLPOOL S.A. (BR/SP)
------------------------------------	---

(21) BR 10 2016 023596-0 A2	Código 11.1 - Arquivamento - Art. 33 da LPI (22) 10/10/2016 (71) THYSSENKRUPP RASSELSTEIN GMBH (DE)
------------------------------------	---

(21) BR 10 2016 023689-4 A2	Código 11.1 - Arquivamento - Art. 33 da LPI (22) 11/10/2016 (71) PAULO CELETI (BR/SP)
------------------------------------	---

(21) BR 10 2016 023695-9 A2	Código 11.1 - Arquivamento - Art. 33 da LPI (22) 11/10/2016 (71) HEATCRAFT REFRIGERATION PRODUCTS LLC (US)
------------------------------------	--

(21) BR 10 2016 023725-4 A2	Código 11.1 - Arquivamento - Art. 33 da LPI (22) 11/10/2016
------------------------------------	--

(71) IGOR ESTODUTTO DE LUCENA (BR/SP)

(21) BR 10 2016 023728-9 A2 Código 11.1 - Arquivamento - Art. 33 da LPI
 (22) 11/10/2016
 (71) ASSEMS INC. (KR)

(21) BR 10 2016 023756-4 A2 Código 11.1 - Arquivamento - Art. 33 da LPI
 (22) 11/10/2016
 (71) MARIANE CHLUDZINSKI (BR/RS)

(21) BR 10 2016 023800-5 A2 Código 11.1 - Arquivamento - Art. 33 da LPI
 (22) 13/10/2016
 (71) UNIVERSIDADE FEDERAL DE PERNAMBUCO (BR/PE)

(21) BR 10 2016 023804-8 A2 Código 11.1 - Arquivamento - Art. 33 da LPI
 (22) 13/10/2016
 (71) JOSÉ ANTONIO FERNANDES (BR)

(21) BR 10 2016 023809-9 A2 Código 11.1 - Arquivamento - Art. 33 da LPI
 (22) 13/10/2016
 (71) PATRICIA CALDEIRA PARANHOS (BR/MG)

(21) BR 10 2016 023847-1 A2 Código 11.1 - Arquivamento - Art. 33 da LPI
 (22) 13/10/2016
 (71) JOHNSON & JOHNSON VISION CARE, INC. (US)

(21) BR 10 2016 023848-0 A2 Código 11.1 - Arquivamento - Art. 33 da LPI
 (22) 13/10/2016
 (71) PROTEIMAX BIOTECNOLOGIA LTDA (BR/SP) ; REMER CONSULTORES ASSESSORIA EMPRESARIAL LTDA. (BR/RJ)

(21) BR 10 2016 023878-1 A2 Código 11.1 - Arquivamento - Art. 33 da LPI
 (22) 13/10/2016
 (71) RODRIGO ALMEIDA DA SILVA (BR/SP)

(21) BR 10 2016 023886-2 A2 Código 11.1 - Arquivamento - Art. 33 da LPI
 (22) 13/10/2016
 (71) MARIA JÚLIA FEITOSA DA CARVALHEIRA (BR/PE) ; LAÍS BANDEIRA MIRANDA DA SILVA (BR/PE) ; EDNA NATIVIDADE DA SILVA BARROS (BR/PE) ; GABRIELA ALVES RODRIGUES (BR/PE)

(21) BR 10 2016 023900-1 A2 Código 11.1 - Arquivamento - Art. 33 da LPI

	(22) 13/10/2016 (71) MARCO AURÉLIO DE JESUS MATOS (BR/GO)
(21) BR 10 2016 023918-4 A2	Código 11.1 - Arquivamento - Art. 33 da LPI (22) 14/10/2016 (71) ELIANA GOMES DA SILVA (BR/SP)
(21) BR 10 2016 023938-9 A2	Código 11.1 - Arquivamento - Art. 33 da LPI (22) 14/10/2016 (71) SOBRAL & SOBRAL INDÚSTRIA METALÚRGICA LTDA. (BR/SP)
(21) BR 10 2016 023964-8 A2	Código 11.1 - Arquivamento - Art. 33 da LPI (22) 14/10/2016 (71) MAHLE INTERNATIONAL GMBH (DE)
(21) BR 10 2016 023974-5 A2	Código 11.1 - Arquivamento - Art. 33 da LPI (22) 14/10/2016 (71) SERGIO MARCIO CORRÊA (BR/MG)
(21) BR 10 2016 023986-9 A2	Código 11.1 - Arquivamento - Art. 33 da LPI (22) 14/10/2016 (71) DANIELA FOJO SEIXAS CHAVES (BR)
(21) BR 10 2016 024059-0 A2	Código 11.1 - Arquivamento - Art. 33 da LPI (22) 14/10/2016 (71) ITW DO BRASIL INDL E COML LTDA - ZIPPAK BRASIL (BR/SP)
(21) BR 10 2016 024061-1 A2	Código 11.1 - Arquivamento - Art. 33 da LPI (22) 14/10/2016 (71) ITW DO BRASIL INDL E COML LTDA - ZIPPAK BRASIL (BR/SP)
(21) BR 10 2016 024062-0 A2	Código 11.1 - Arquivamento - Art. 33 da LPI (22) 14/10/2016 (71) ITW DO BRASIL INDL E COML LTDA - ZIPPAK BRASIL (BR/SP)
(21) BR 10 2016 024063-8 A2	Código 11.1 - Arquivamento - Art. 33 da LPI (22) 14/10/2016 (71) ITW DO BRASIL INDL E COML LTDA - ZIPPAK BRASIL (BR/SP)
(21) BR 10 2016 024065-4 A2	Código 11.1 - Arquivamento - Art. 33 da LPI (22) 14/10/2016 (71) ITW DO BRASIL INDL E COML LTDA - ZIPPAK BRASIL (BR/SP)

(21) BR 10 2016 024066-2 A2 Código 11.1 - Arquivamento - Art. 33 da LPI
(22) 14/10/2016
(71) ITW DO BRASIL INDL E COML LTDA - ZIPPAK BRASIL (BR/SP)

(21) BR 10 2016 024067-0 A2 Código 11.1 - Arquivamento - Art. 33 da LPI
(22) 14/10/2016
(71) ITW DO BRASIL INDL E COML LTDA - ZIPPAK BRASIL (BR/SP)

(21) BR 10 2016 024068-9 A2 Código 11.1 - Arquivamento - Art. 33 da LPI
(22) 14/10/2016
(71) ITW DO BRASIL INDL E COML LTDA - ZIPPAK BRASIL (BR/SP)

(21) BR 10 2016 024070-0 A2 Código 11.1 - Arquivamento - Art. 33 da LPI
(22) 14/10/2016
(71) DANA HEAVY VEHICLE SYSTEMS GROUP, LLC (US)

(21) BR 10 2016 024200-2 A2 Código 11.1 - Arquivamento - Art. 33 da LPI
(22) 17/10/2016
(71) RUBEM IOEL DOTTE ECHART (BR/RS)

(21) BR 10 2016 024207-0 A2 Código 11.1 - Arquivamento - Art. 33 da LPI
(22) 17/10/2016
(71) UNITED PIPELINE SYSTEMS (US)

(21) BR 10 2016 024226-6 A2 Código 11.1 - Arquivamento - Art. 33 da LPI
(22) 17/10/2016
(71) PAULO SÉRGIO SIMÕES ALVES HENRIQUES (BR/BA)

(21) BR 11 2017 028298-4 A2 Código 11.1 - Arquivamento - Art. 33 da LPI
(22) 13/10/2016
(71) KORDSA TEKNİK TEKSTİL ANONİM ŞİRKETİ (TR)

(21) BR 11 2017 028477-4 A2 Código 11.1 - Arquivamento - Art. 33 da LPI
(22) 13/10/2016
(71) KORDSA TEKNİK TEKSTİL ANONİM ŞİRKETİ (TR)

(21) BR 11 2017 028479-0 A2 Código 11.1 - Arquivamento - Art. 33 da LPI
(22) 13/10/2016
(71) KORDSA TEKNİK TEKSTİL ANONİM ŞİRKETİ (TR)

(21) BR 11 2017 028481-2 A2 Código 11.1 - Arquivamento - Art. 33 da LPI

	(22) 13/10/2016 (71) KORDSA TEKNİK TEKSTİL ANONİM ŞİRKETİ (TR)
(21) BR 11 2018 004202-1 A2	Código 11.1 - Arquivamento - Art. 33 da LPI (22) 12/10/2016 (71) NESTEC S.A. (CH)
(21) BR 11 2018 005562-0 A2	Código 11.1 - Arquivamento - Art. 33 da LPI (22) 13/10/2016 (71) COATEX (FR)
(21) BR 11 2018 006055-0 A2	Código 11.1 - Arquivamento - Art. 33 da LPI (22) 10/10/2016 (71) LOMBARD MEDICAL LIMITED (GB)
(21) BR 11 2018 006233-2 A2	Código 11.1 - Arquivamento - Art. 33 da LPI (22) 14/10/2016 (71) GENERAL CABLE TECHNOLOGIES CORPORATION (US) ; NANOAL, LLC (US)
(21) BR 11 2018 006354-1 A2	Código 11.1 - Arquivamento - Art. 33 da LPI (22) 17/10/2016 (71) UNILEVER NV (NL)
(21) BR 11 2018 006446-7 A2	Código 11.1 - Arquivamento - Art. 33 da LPI (22) 14/10/2016 (71) INGEVITY SOUTH CAROLINA, LLC (US)
(21) BR 11 2018 006537-4 A2	Código 11.1 - Arquivamento - Art. 33 da LPI (22) 13/10/2016 (71) BRISTOL-MYERS SQUIBB COMPANY (US)
(21) BR 11 2018 006564-1 A2	Código 11.1 - Arquivamento - Art. 33 da LPI (22) 07/10/2016 (71) WOBLEN PROPERTIES GMBH (DE)
(21) BR 11 2018 006824-1 A2	Código 11.1 - Arquivamento - Art. 33 da LPI (22) 07/10/2016 (71) BASF SE (DE)
(21) BR 11 2018 006946-9 A2	Código 11.1 - Arquivamento - Art. 33 da LPI (22) 07/10/2016

(71) QUALCOMM INCORPORATED (US)

(21) BR 11 2018 007040-8 A2 Código 11.1 - Arquivamento - Art. 33 da LPI
(22) 07/10/2016
(71) BRAIN SENTINEL, INC. (US)

(21) BR 11 2018 007102-1 A2 Código 11.1 - Arquivamento - Art. 33 da LPI
(22) 07/10/2016
(71) 3M INNOVATIVE PROPERTIES COMPANY (US)

(21) BR 11 2018 007128-5 A2 Código 11.1 - Arquivamento - Art. 33 da LPI
(22) 10/10/2016
(71) AGENCY FOR SCIENCE, TECHNOLOGY AND RESEARCH (SG)

(21) BR 11 2018 007165-0 A2 Código 11.1 - Arquivamento - Art. 33 da LPI
(22) 07/10/2016
(71) ABBVIE S.À.R.L. (LU) ; GALAPAGOS NV (BE)

(21) BR 11 2018 007176-5 A2 Código 11.1 - Arquivamento - Art. 33 da LPI
(22) 07/10/2016
(71) ABBVIE S.À.R.L. (LU) ; GALAPAGOS NV (BE)

(21) BR 11 2018 007181-1 A2 Código 11.1 - Arquivamento - Art. 33 da LPI
(22) 13/10/2016
(71) BRISTOL-MYERS SQUIBB COMPANY (US)

(21) BR 11 2018 007191-9 A2 Código 11.1 - Arquivamento - Art. 33 da LPI
(22) 07/10/2016
(71) ITREC B.V. (NL)

(21) BR 11 2018 007201-0 A2 Código 11.1 - Arquivamento - Art. 33 da LPI
(22) 10/10/2016
(71) GREENSPENSE LTD. (IL)

(21) BR 11 2018 007255-9 A2 Código 11.1 - Arquivamento - Art. 33 da LPI
(22) 14/10/2016
(71) MACRO TECHNOLOGY INC. (CA)

(21) BR 11 2018 007282-6 A2 Código 11.1 - Arquivamento - Art. 33 da LPI
(22) 09/10/2016
(71) SALZMAN LOVELACE INVESTMENTS, LTD. (IL)

(21) BR 11 2018 007287-7 A2	Código 11.1 - Arquivamento - Art. 33 da LPI (22) 13/10/2016 (71) PLASTIC OMNIUM ADVANCED INNOVATION AND RESEARCH (BE)
(21) BR 11 2018 007359-8 A2	Código 11.1 - Arquivamento - Art. 33 da LPI (22) 07/10/2016 (71) HENNEPIN LIFE SCIENCES, LLC (US)
(21) BR 11 2018 007377-6 A2	Código 11.1 - Arquivamento - Art. 33 da LPI (22) 14/10/2016 (71) JOHNSON MATTHEY PUBLIC LIMITED COMPANY (GB)
(21) BR 11 2018 007483-7 A2	Código 11.1 - Arquivamento - Art. 33 da LPI (22) 14/10/2016 (71) ARSANIS BIOSCIENCES GMBH (AT)
(21) BR 11 2018 007554-0 A2	Código 11.1 - Arquivamento - Art. 33 da LPI (22) 14/10/2016 (71) CONVATEC TECHNOLOGIES INC. (US)
(21) BR 11 2018 007566-3 A2	Código 11.1 - Arquivamento - Art. 33 da LPI (22) 14/10/2016 (71) DUKE UNIVERSITY (US)
(21) BR 11 2018 007655-4 A2	Código 11.1 - Arquivamento - Art. 33 da LPI (22) 14/10/2016 (71) RDT, INC. (US)
(21) BR 11 2018 007684-8 A2	Código 11.1 - Arquivamento - Art. 33 da LPI (22) 11/10/2016 (71) PIONEER HI-BRED INTERNATIONAL, INC. (US) ; E. I. DU PONT DE NEMOURS AND COMPANY (US)
(21) BR 11 2018 007753-4 A2	Código 11.1 - Arquivamento - Art. 33 da LPI (22) 13/10/2016 (71) VAKAVA TECHNOLOGIES LTD OY (FI)
(21) BR 11 2018 008008-0 A2	Código 11.1 - Arquivamento - Art. 33 da LPI (22) 10/10/2016 (71) MJN U.S. HOLDINGS LLC (US)
(21) BR 11 2018 008109-4 A2	Código 11.1 - Arquivamento - Art. 33 da LPI

	(22) 17/10/2016 (71) PIONEER HI-BRED INTERNATIONAL, INC. (US)
(21) BR 11 2018 008129-9 A2	Código 11.1 - Arquivamento - Art. 33 da LPI (22) 12/10/2016 (71) HDM S.R.L. (IT)
(21) BR 11 2018 009058-1 A8	Código 11.1 - Arquivamento - Art. 33 da LPI (22) 10/10/2016 (71) UNILEVER N.V. (NL)
(21) BR 11 2018 009373-4 A8	Código 11.1 - Arquivamento - Art. 33 da LPI (22) 17/10/2016 (71) SINTOKOGIO, LTD. (JP)
(21) BR 11 2018 009638-5 A8	Código 11.1 - Arquivamento - Art. 33 da LPI (22) 13/10/2016 (71) QUALCOMM INCORPORATED (US)
(21) BR 11 2018 012761-2 A2	Código 11.1 - Arquivamento - Art. 33 da LPI (22) 17/10/2016 (71) CONTINENTAL REIFEN DEUTSCHLAND GMBH (DE)
(21) BR 11 2019 007227-6 A2	Código 11.1 - Arquivamento - Art. 33 da LPI (22) 12/10/2016 (71) CHU, EN-HSIN (CN)
(21) BR 11 2019 007366-3 A2	Código 11.1 - Arquivamento - Art. 33 da LPI (22) 12/10/2016 (71) CHU, EN-HSIN (CN)
(21) BR 13 2014 024531-5 E2	Código 11.1 - Arquivamento - Art. 33 da LPI (22) 01/10/2014 (61) PI 1103116-6 30/06/2011 (71) UNIVERSIDADE FEDERAL DO CEARÁ (BR/CE)
(21) BR 20 2016 023379-3 U2	Código 11.1 - Arquivamento - Art. 33 da LPI (22) 07/10/2016 (71) RONE SÉRGIO VICENTE (BR/MG)
(21) BR 20 2016 023393-9 U2	Código 11.1 - Arquivamento - Art. 33 da LPI (22) 07/10/2016

	(71) ERI TONIETTI BELLANCA (BR/RS)
--	------------------------------------

(21) BR 20 2016 023409-9 U2	Código 11.1 - Arquivamento - Art. 33 da LPI (22) 07/10/2016 (71) EDMILSON DAMASIO MONTILHA (BR/SP)
------------------------------------	--

(21) BR 20 2016 023419-6 U2	Código 11.1 - Arquivamento - Art. 33 da LPI (22) 07/10/2016 (71) MORAIS & GEORGETTI SERVIÇOS MÉDICOS LTDA - EPP (BR/SP)
------------------------------------	---

(21) BR 20 2016 023647-4 U2	Código 11.1 - Arquivamento - Art. 33 da LPI (22) 10/10/2016 (71) RAFAEL MASCARIN RODRIGUES (BR/SP)
------------------------------------	--

(21) BR 20 2016 023649-0 U2	Código 11.1 - Arquivamento - Art. 33 da LPI (22) 10/10/2016 (71) AIRTON ROGERIO LUCA (BR/SP)
------------------------------------	--

(21) BR 20 2016 023667-9 U2	Código 11.1 - Arquivamento - Art. 33 da LPI (22) 11/10/2016 (71) INCOFIMA INDUSTRIA E COMERCIO DE FIBRAS MATTIELLO LTDA (BR/SC)
------------------------------------	---

(21) BR 20 2016 023699-7 U2	Código 11.1 - Arquivamento - Art. 33 da LPI (22) 11/10/2016 (71) BIOTHETICS REABILITAÇÃO BUCO MAXILOFACIAL S/S LTDA (BR/RS)
------------------------------------	---

(21) BR 20 2016 023722-5 U2	Código 11.1 - Arquivamento - Art. 33 da LPI (22) 11/10/2016 (71) WINDSON MORAIS DE SOUZA (BR/GO)
------------------------------------	--

(21) BR 20 2016 023782-9 U2	Código 11.1 - Arquivamento - Art. 33 da LPI (22) 13/10/2016 (71) HOSPITAL DE CLÍNICAS DE PORTO ALEGRE (BR/RS)
------------------------------------	---

(21) BR 20 2016 023803-5 U2	Código 11.1 - Arquivamento - Art. 33 da LPI (22) 13/10/2016 (71) ESCOBRAS - COMERCIO DE ESCOVAS BRASIL- EIRELI (BR/SP)
------------------------------------	--

(21) BR 20 2016 023883-3 U2	Código 11.1 - Arquivamento - Art. 33 da LPI (22) 13/10/2016 (71) PEDRO OSVALDO ELIAS (BR/SC)
------------------------------------	--

(21) BR 20 2016 023906-6 U2	Código 11.1 - Arquivamento - Art. 33 da LPI (22) 13/10/2016 (71) WARLEI LARA (BR/CE)
(21) BR 20 2016 023933-3 U2	Código 11.1 - Arquivamento - Art. 33 da LPI (22) 14/10/2016 (71) IDEVAL FRANCISCO BEZERRA - ME (BR/PI)
(21) BR 20 2016 023968-6 U2	Código 11.1 - Arquivamento - Art. 33 da LPI (22) 14/10/2016 (71) PAULO CESAR DA SILVA (BR/GO)
(21) BR 20 2016 023969-4 U2	Código 11.1 - Arquivamento - Art. 33 da LPI (22) 14/10/2016 (71) PAULO ARAUJO PRADO (BR/DF)
(21) BR 20 2016 023970-8 U2	Código 11.1 - Arquivamento - Art. 33 da LPI (22) 14/10/2016 (71) RAFAEL ROSSONI (BR/SP)
(21) BR 20 2016 024013-7 U2	Código 11.1 - Arquivamento - Art. 33 da LPI (22) 14/10/2016 (71) ALEXANDRE MARTINS SOARES (BR/AM)
(21) BR 20 2016 024080-3 U2	Código 11.1 - Arquivamento - Art. 33 da LPI (22) 14/10/2016 (71) PRIME IVL INDÚSTRIA COMÉRCIO IMPORTAÇÃO E EXPORTAÇÃO LTDA (BR/MG)
(21) BR 20 2016 024120-6 U2	Código 11.1 - Arquivamento - Art. 33 da LPI (22) 17/10/2016 (71) OSVALDO MAURICIO (BR/PR)
(21) BR 20 2016 024126-5 U2	Código 11.1 - Arquivamento - Art. 33 da LPI (22) 17/10/2016 (71) RAFAEL ROCHA BARBOSA (BR/MG)
(21) BR 20 2016 024132-0 U2	Código 11.1 - Arquivamento - Art. 33 da LPI (22) 17/10/2016 (71) RAFAEL ROCHA BARBOSA (BR/MG)

(21) BR 20 2016 024141-9 U2

Código 11.1 - Arquivamento - Art. 33 da LPI

(22) 17/10/2016

(71) TRADE BOX, LLC (US)

(21) BR 20 2016 024145-1 U2

Código 11.1 - Arquivamento - Art. 33 da LPI

(22) 17/10/2016

(71) CARLOS HENRIQUE BISPO DOS SANTOS (BR/RJ)

(21) BR 20 2016 024183-4 U2

Código 11.1 - Arquivamento - Art. 33 da LPI

(22) 17/10/2016

(71) ARTFORJA ARTESANATO EM FERRO E METAL LTDA - EPP (BR/PR)

Código 11.1.1 - Arquivamento definitivo - Art. 33 da LPI

Arquivado definitivamente o pedido uma vez que não foi requerido o desarquivamento.

(21) BR 10 2012 015864-7 A2	Código 11.1.1 - Arquivamento definitivo - Art. 33 da LPI (22) 27/06/2012 (71) Universidade Estadual de Ponta Grossa (BR/PR)
(21) BR 10 2012 018492-3 A2	Código 11.1.1 - Arquivamento definitivo - Art. 33 da LPI (22) 25/07/2012 (71) UNIVERSIDADE ESTADUAL DE PONTA GROSSA (BR/PR)
(21) BR 10 2012 022831-9 A2	Código 11.1.1 - Arquivamento definitivo - Art. 33 da LPI (22) 11/09/2012 (71) Universidade Estadual de Ponta Grossa (BR/PR)
(21) BR 10 2013 005343-0 A2	Código 11.1.1 - Arquivamento definitivo - Art. 33 da LPI (22) 06/03/2013 (71) Universidade Estadual de Ponta Grossa (BR/PR)
(21) BR 10 2013 009908-2 A2	Código 11.1.1 - Arquivamento definitivo - Art. 33 da LPI (22) 24/04/2013 (71) Universidade Estadual de Ponta Grossa - UEPG (BR/PR)
(21) BR 10 2016 009964-1 A2	Código 11.1.1 - Arquivamento definitivo - Art. 33 da LPI (22) 03/05/2016 (71) CARLOS FREDERICO VAZ DE CARVALHO (BR/MG)
(21) BR 10 2016 016542-3 A2	Código 11.1.1 - Arquivamento definitivo - Art. 33 da LPI (22) 18/07/2016 (71) TAIWAN NETWORK COMPUTER & ELECTRONIC CO., LTD (TW)
(21) BR 10 2016 016543-1 A2	Código 11.1.1 - Arquivamento definitivo - Art. 33 da LPI (22) 18/07/2016 (71) TAIWAN NETWORK COMPUTER & ELECTRONIC CO., LTD (TW)
(21) BR 10 2016 016647-0 A2	Código 11.1.1 - Arquivamento definitivo - Art. 33 da LPI (22) 19/07/2016 (71) DANIEL JOSUÉ VICARI DE OLIVEIRA (BR/PR)
(21) BR 10 2016 016670-5 A2	Código 11.1.1 - Arquivamento definitivo - Art. 33 da LPI

	(22) 19/07/2016 (71) ALOISIO JERÔNIMO BRAGA (BR/MG)
(21) BR 10 2016 016722-1 A2	Código 11.1.1 - Arquivamento definitivo - Art. 33 da LPI (22) 19/07/2016 (71) TACIANA DE OLIVEIRA DAL'FORNO DINI (BR/RS) ; DORIS MARIA HEXSEL (BR/RS)
(21) BR 10 2016 016791-4 A2	Código 11.1.1 - Arquivamento definitivo - Art. 33 da LPI (22) 20/07/2016 (71) COMAU S.P.A. (IT)
(21) BR 10 2016 016818-0 A2	Código 11.1.1 - Arquivamento definitivo - Art. 33 da LPI (22) 20/07/2016 (71) JOHN E. STAUFFER (US)
(21) BR 10 2016 016857-0 A2	Código 11.1.1 - Arquivamento definitivo - Art. 33 da LPI (22) 21/07/2016 (71) SULZER MANAGEMENT AG (CH)
(21) BR 10 2016 016876-7 A2	Código 11.1.1 - Arquivamento definitivo - Art. 33 da LPI (22) 21/07/2016 (71) VANDER ARGEU DA SILVA (BR/MG)
(21) BR 10 2016 016906-2 A2	Código 11.1.1 - Arquivamento definitivo - Art. 33 da LPI (22) 21/07/2016 (71) TEXTURIZE DESENVOLVIMENTO TEXTIL LTDA (BR/SC)
(21) BR 10 2016 017043-5 A2	Código 11.1.1 - Arquivamento definitivo - Art. 33 da LPI (22) 22/07/2016 (71) JOHNSON & JOHNSON VISION CARE, INC. (US)
(21) BR 10 2016 017058-3 A2	Código 11.1.1 - Arquivamento definitivo - Art. 33 da LPI (22) 22/07/2016 (71) LEONARDO REZENDE DOS SANTOS (BR/MG)
(21) BR 10 2016 017059-1 A2	Código 11.1.1 - Arquivamento definitivo - Art. 33 da LPI (22) 22/07/2016 (71) JOHNSON & JOHNSON VISION CARE, INC. (US)
(21) BR 10 2016 017066-4 A2	Código 11.1.1 - Arquivamento definitivo - Art. 33 da LPI (22) 22/07/2016

	(71) JOHNSON & JOHNSON VISION CARE, INC. (US)
--	---

(21) BR 10 2016 017071-0 A2	Código 11.1.1 - Arquivamento definitivo - Art. 33 da LPI (22) 22/07/2016 (71) JOHNSON & JOHNSON VISION CARE, INC. (US)
------------------------------------	--

(21) BR 10 2016 017073-7 A2	Código 11.1.1 - Arquivamento definitivo - Art. 33 da LPI (22) 22/07/2016 (71) JOHNSON & JOHNSON VISION CARE, INC. (US)
------------------------------------	--

(21) BR 10 2016 017074-5 A2	Código 11.1.1 - Arquivamento definitivo - Art. 33 da LPI (22) 22/07/2016 (71) DOW AGROSCIENCES LLC (US)
------------------------------------	---

(21) BR 10 2016 017078-8 A2	Código 11.1.1 - Arquivamento definitivo - Art. 33 da LPI (22) 22/07/2016 (71) JOHNSON & JOHNSON VISION CARE, INC. (US)
------------------------------------	--

(21) BR 10 2016 017091-5 A2	Código 11.1.1 - Arquivamento definitivo - Art. 33 da LPI (22) 22/07/2016 (71) JOHNSON & JOHNSON VISION CARE, INC. (US)
------------------------------------	--

(21) BR 10 2016 017109-1 A2	Código 11.1.1 - Arquivamento definitivo - Art. 33 da LPI (22) 22/07/2016 (71) JOHNSON & JOHNSON VISION CARE, INC. (US)
------------------------------------	--

(21) BR 10 2016 017113-0 A2	Código 11.1.1 - Arquivamento definitivo - Art. 33 da LPI (22) 22/07/2016 (71) VALID SOLUÇÕES E SERVIÇOS DE SEGURANÇA EM MEIOS DE PAGAMENTO E IDENTIFICAÇÃO S.A. (BR/RJ)
------------------------------------	---

(21) BR 10 2016 017114-8 A2	Código 11.1.1 - Arquivamento definitivo - Art. 33 da LPI (22) 22/07/2016 (71) JOHNSON & JOHNSON VISION CARE, INC. (US)
------------------------------------	--

(21) BR 10 2016 017120-2 A2	Código 11.1.1 - Arquivamento definitivo - Art. 33 da LPI (22) 22/07/2016 (71) JOHNSON & JOHNSON VISION CARE, INC. (US)
------------------------------------	--

(21) BR 10 2016 017159-8 A2	Código 11.1.1 - Arquivamento definitivo - Art. 33 da LPI (22) 25/07/2016 (71) TESA SE (DE)
------------------------------------	--

(21) BR 10 2016 017198-9 A2	Código 11.1.1 - Arquivamento definitivo - Art. 33 da LPI (22) 25/07/2016 (71) ELIANE TERESINHA BATISTA MARQUES (BR/RS) ; BRUNO BADO TESSARO (BR/RS)
(21) BR 10 2016 017270-5 A2	Código 11.1.1 - Arquivamento definitivo - Art. 33 da LPI (22) 26/07/2016 (71) WILLIAN AUGUSTO DIAS DOS REIS (BR/PR) ; VALDINEI NUNES DE AQUINO (BR/PR)
(21) BR 10 2016 017275-6 A2	Código 11.1.1 - Arquivamento definitivo - Art. 33 da LPI (22) 26/07/2016 (71) NSCC FUNCTIONAL MATERIAL MANUFACTURING CO., LTD. (JP)
(21) BR 10 2016 017287-0 A2	Código 11.1.1 - Arquivamento definitivo - Art. 33 da LPI (22) 26/07/2016 (71) CLAUDIRCEU BATISTA MARRA (BR/SP) ; WAGNER TADEU RODRIGUES (BR/SP) ; ANTONIO MANUEL RAIMUNDO MARQUES JUNIOR (BR/SP)
(21) BR 10 2016 017296-9 A2	Código 11.1.1 - Arquivamento definitivo - Art. 33 da LPI (22) 26/07/2016 (71) FMC TECHNOLOGIES DO BRASIL LTDA (BR/RJ)
(21) BR 10 2016 017307-8 A2	Código 11.1.1 - Arquivamento definitivo - Art. 33 da LPI (22) 26/07/2016 (71) MARCOS ANTONIO GALVÃO JUNIOR (BR/SC) ; MARCOS ANTONIO GALVÃO (BR/SP)
(21) BR 10 2016 017310-8 A2	Código 11.1.1 - Arquivamento definitivo - Art. 33 da LPI (22) 26/07/2016 (71) JOHNSON & JOHNSON VISION CARE, INC. (US)
(21) BR 10 2016 017323-0 A2	Código 11.1.1 - Arquivamento definitivo - Art. 33 da LPI (22) 26/07/2016 (71) GUILHERME MARTINS (BR/SC)
(21) BR 10 2016 017342-6 A2	Código 11.1.1 - Arquivamento definitivo - Art. 33 da LPI (22) 26/07/2016 (71) DALTON MATOS RODRIGUES (BR/RN)

(21) BR 10 2016 017345-0 A2	Código 11.1.1 - Arquivamento definitivo - Art. 33 da LPI (22) 26/07/2016 (71) AMARO GOMES SEABRA (BR/SC)
(21) BR 10 2016 017370-1 A2	Código 11.1.1 - Arquivamento definitivo - Art. 33 da LPI (22) 27/07/2016 (71) MARCO ANTONIO MARTINS DOS SANTOS (BR/MS)
(21) BR 10 2016 017389-2 A2	Código 11.1.1 - Arquivamento definitivo - Art. 33 da LPI (22) 27/07/2016 (71) SEG AUTOMOTIVE GERMANY GMBH (DE)
(21) BR 10 2016 017394-9 A2	Código 11.1.1 - Arquivamento definitivo - Art. 33 da LPI (22) 27/07/2016 (71) CIPRIANO JOSÉ MEDEIROS JUNIOR (BR/RJ)
(21) BR 10 2016 017416-3 A2	Código 11.1.1 - Arquivamento definitivo - Art. 33 da LPI (22) 27/07/2016 (71) GERALDO ALBERTO GRANDO (BR/SP)
(21) BR 10 2016 017422-8 A2	Código 11.1.1 - Arquivamento definitivo - Art. 33 da LPI (22) 27/07/2016 (71) DUBUIS ET CIE (FR)
(21) BR 10 2016 017450-3 A2	Código 11.1.1 - Arquivamento definitivo - Art. 33 da LPI (22) 27/07/2016 (71) DANIEL KLEMENZ FILHO (BR/ES)
(21) BR 10 2016 017550-0 A2	Código 11.1.1 - Arquivamento definitivo - Art. 33 da LPI (22) 28/07/2016 (71) ISAQUE VIEIRA DA CRUZ (BR/SP)
(21) BR 10 2016 017568-2 A2	Código 11.1.1 - Arquivamento definitivo - Art. 33 da LPI (22) 28/07/2016 (71) GAMESA INNOVATION & TECHNOLOGY, S.L. (ES)
(21) BR 10 2016 017624-7 A2	Código 11.1.1 - Arquivamento definitivo - Art. 33 da LPI (22) 28/07/2016 (71) ECO MÁQUINAS INDÚSTRIA, COMÉRCIO IMPORTAÇÃO E EXPORTAÇÃO LTDA. - E.P.P. (BR/MS)
(21) BR 10 2016 017633-6 A2	Código 11.1.1 - Arquivamento definitivo - Art. 33 da LPI

	(22) 28/07/2016 (71) NORBERT STEININGER (BR/PR)
(21) BR 10 2016 017637-9 A2	Código 11.1.1 - Arquivamento definitivo - Art. 33 da LPI (22) 29/07/2016 (71) GENERAL ELECTRIC COMPANY (US)
(21) BR 10 2016 017640-9 A2	Código 11.1.1 - Arquivamento definitivo - Art. 33 da LPI (22) 29/07/2016 (71) GENERAL ELECTRIC COMPANY (US)
(21) BR 10 2016 017749-9 A2	Código 11.1.1 - Arquivamento definitivo - Art. 33 da LPI (22) 29/07/2016 (71) JOHNSON ELECTRIC S.A. (CH)
(21) BR 10 2016 017771-5 A2	Código 11.1.1 - Arquivamento definitivo - Art. 33 da LPI (22) 29/07/2016 (71) JOHNSON ELECTRIC S.A. (CH)
(21) BR 10 2016 017773-1 A2	Código 11.1.1 - Arquivamento definitivo - Art. 33 da LPI (22) 29/07/2016 (71) GOODRICH CORPORATION (US)
(21) BR 10 2016 017799-5 A2	Código 11.1.1 - Arquivamento definitivo - Art. 33 da LPI (22) 01/08/2016 (71) EMANUELE SILVANO PACCHINI (BR/SP)
(21) BR 10 2016 017818-5 A2	Código 11.1.1 - Arquivamento definitivo - Art. 33 da LPI (22) 01/08/2016 (71) GUIDONI INVESTIMENTOS LTDA (BR/ES)
(21) BR 10 2016 017821-5 A2	Código 11.1.1 - Arquivamento definitivo - Art. 33 da LPI (22) 01/08/2016 (71) GUIDONI INVESTIMENTOS LTDA (BR/ES)
(21) BR 10 2016 017823-1 A2	Código 11.1.1 - Arquivamento definitivo - Art. 33 da LPI (22) 01/08/2016 (71) SEBASTIAO CAMILO CASTRO FILHO (BR/CE) ; JOAQUIM GONZAGA DA SILVA FILHO (BR/CE) ; EMERSON DOS SANTOS LIRA (BR/CE)
(21) BR 10 2016 017826-6 A2	Código 11.1.1 - Arquivamento definitivo - Art. 33 da LPI (22) 01/08/2016

	(71) GUIDONI INVESTIMENTOS LTDA (BR/ES)
--	---

(21) BR 10 2016 017837-1 A2	Código 11.1.1 - Arquivamento definitivo - Art. 33 da LPI (22) 01/08/2016 (71) GUIDONI INVESTIMENTOS LTDA (BR/ES)
------------------------------------	--

(21) BR 10 2016 017860-6 A2	Código 11.1.1 - Arquivamento definitivo - Art. 33 da LPI (22) 01/08/2016 (71) FLAVIO RODRIGUES DA SILVA (BR/SP) ; ELIZEU APARECIDO DEBUSTO (BR/SP) ; ANTONIO MARCO MANTCHEV (BR/SP)
------------------------------------	---

(21) BR 11 2012 029399-0 A2	Código 11.1.1 - Arquivamento definitivo - Art. 33 da LPI (22) 15/04/2011 (71) AVERY DENNISON CORPORATION (US)
------------------------------------	---

(21) BR 11 2013 030483-9 A2	Código 11.1.1 - Arquivamento definitivo - Art. 33 da LPI (22) 25/05/2012 (71) AVG TECHNOLOGIES CZ, S.R.O. (CZ)
------------------------------------	--

(21) BR 11 2017 015695-4 A2	Código 11.1.1 - Arquivamento definitivo - Art. 33 da LPI (22) 22/07/2016 (71) NEC CORPORATION (JP)
------------------------------------	--

(21) BR 11 2017 025232-5 A2	Código 11.1.1 - Arquivamento definitivo - Art. 33 da LPI (22) 28/07/2016 (71) EVONIK DEGUSSA GMBH (DE)
------------------------------------	--

(21) BR 11 2017 026827-2 A2	Código 11.1.1 - Arquivamento definitivo - Art. 33 da LPI (22) 18/07/2016 (71) PANDORA A/S (DK)
------------------------------------	--

(21) BR 11 2017 026931-7 A2	Código 11.1.1 - Arquivamento definitivo - Art. 33 da LPI (22) 18/07/2016 (71) PANDORA A/S (DK)
------------------------------------	--

(21) BR 11 2017 027882-0 A2	Código 11.1.1 - Arquivamento definitivo - Art. 33 da LPI (22) 27/07/2016 (71) AISIN AI CO., LTD (JP) ; TOYOTA JIDOSHA KABUSHIKI KAISHA (JP)
------------------------------------	---

(21) BR 11 2018 000025-6 A2	Código 11.1.1 - Arquivamento definitivo - Art. 33 da LPI (22) 26/07/2016 (71) CROWN EQUIPMENT CORPORATION (US)
------------------------------------	--

(21) BR 11 2018 000030-2 A2	Código 11.1.1 - Arquivamento definitivo - Art. 33 da LPI (22) 26/07/2016 (71) CROWN EQUIPMENT CORPORATION (US)
<hr/>	
(21) BR 11 2018 000582-7 A2	Código 11.1.1 - Arquivamento definitivo - Art. 33 da LPI (22) 19/07/2016 (71) DEB IP LIMITED (GB)
<hr/>	
(21) BR 11 2018 000586-0 A2	Código 11.1.1 - Arquivamento definitivo - Art. 33 da LPI (22) 22/07/2016 (71) NEC CORPORATION (JP)
<hr/>	
(21) BR 11 2018 000589-4 A2	Código 11.1.1 - Arquivamento definitivo - Art. 33 da LPI (22) 28/07/2016 (71) UNILEVER NV (NL)
<hr/>	
(21) BR 11 2018 000721-8 A2	Código 11.1.1 - Arquivamento definitivo - Art. 33 da LPI (22) 19/07/2016 (71) POWER OLEDs LIMITED (GB)
<hr/>	
(21) BR 11 2018 000811-7 A2	Código 11.1.1 - Arquivamento definitivo - Art. 33 da LPI (22) 25/07/2016 (71) SUMITOMO CHEMICAL COMPANY, LIMITED (JP)
<hr/>	
(21) BR 11 2018 000863-0 A2	Código 11.1.1 - Arquivamento definitivo - Art. 33 da LPI (22) 18/07/2016 (71) VULCANFORMS INC. (US)
<hr/>	
(21) BR 11 2018 000870-2 A2	Código 11.1.1 - Arquivamento definitivo - Art. 33 da LPI (22) 01/08/2016 (71) CROWN EQUIPMENT CORPORATION (US)
<hr/>	
(21) BR 11 2018 000923-7 A2	Código 11.1.1 - Arquivamento definitivo - Art. 33 da LPI (22) 16/07/2016 (71) GEORGIA TECH RESEARCH CORPORATION (US)
<hr/>	
(21) BR 11 2018 000927-0 A2	Código 11.1.1 - Arquivamento definitivo - Art. 33 da LPI (22) 20/07/2016 (71) CLARIANT INTERNATIONAL LTD. (CH)
<hr/>	
(21) BR 11 2018 001054-5 A2	Código 11.1.1 - Arquivamento definitivo - Art. 33 da LPI

	(22) 22/07/2016 (71) MONSANTO TECHNOLOGY LLC (US)
(21) BR 11 2018 001116-9 A2	Código 11.1.1 - Arquivamento definitivo - Art. 33 da LPI (22) 28/07/2016 (71) TAKEDA GMBH (DE)
(21) BR 11 2018 001147-9 A2	Código 11.1.1 - Arquivamento definitivo - Art. 33 da LPI (22) 18/07/2016 (71) NUOVO PIGNONE TECNOLOGIE SRL (IT)
(21) BR 11 2018 001190-8 A2	Código 11.1.1 - Arquivamento definitivo - Art. 33 da LPI (22) 21/07/2016 (71) BLUEPRINT MEDICINES CORPORATION (US)
(21) BR 11 2018 001193-2 A2	Código 11.1.1 - Arquivamento definitivo - Art. 33 da LPI (22) 20/07/2016 (71) EICKHOFF GIESSEREI GMBH (DE)
(21) BR 11 2018 001212-2 A2	Código 11.1.1 - Arquivamento definitivo - Art. 33 da LPI (22) 20/07/2016 (71) QUALCOMM INCORPORATED (US)
(21) BR 11 2018 001213-0 A2	Código 11.1.1 - Arquivamento definitivo - Art. 33 da LPI (22) 19/07/2016 (71) S.C. JOHNSON & SON, INC. (US)
(21) BR 11 2018 001245-9 A2	Código 11.1.1 - Arquivamento definitivo - Art. 33 da LPI (22) 18/07/2016 (71) 3M INNOVATIVE PROPERTIES COMPANY (US)
(21) BR 11 2018 001251-3 A2	Código 11.1.1 - Arquivamento definitivo - Art. 33 da LPI (22) 22/07/2016 (71) PRESIDENT AND FELLOWS OF HARVARD COLLEGE (US)
(21) BR 11 2018 001256-4 A2	Código 11.1.1 - Arquivamento definitivo - Art. 33 da LPI (22) 25/07/2016 (71) GENTIAN DIAGNOSTICS AS (NO)
(21) BR 11 2018 001275-0 A2	Código 11.1.1 - Arquivamento definitivo - Art. 33 da LPI (22) 22/07/2016 (71) ICONIC THERAPEUTICS, INC. (US)

(21) BR 11 2018 001287-4 A2	Código 11.1.1 - Arquivamento definitivo - Art. 33 da LPI (22) 22/07/2016 (71) INSTITUTE OF CHEMICAL TECHNOLOGY (IN) ; THE COCA-COLA COMPANY (US)
(21) BR 11 2018 001295-5 A2	Código 11.1.1 - Arquivamento definitivo - Art. 33 da LPI (22) 22/07/2016 (71) TOTAL MARKETING SERVICES (FR)
(21) BR 11 2018 001366-8 A2	Código 11.1.1 - Arquivamento definitivo - Art. 33 da LPI (22) 22/07/2016 (71) NUOVO PIGNONE TECNOLOGIE SRL (IT)
(21) BR 11 2018 001376-5 A2	Código 11.1.1 - Arquivamento definitivo - Art. 33 da LPI (22) 21/07/2016 (71) GLAXO GROUP LIMITED (GB)
(21) BR 11 2018 001403-6 A2	Código 11.1.1 - Arquivamento definitivo - Art. 33 da LPI (22) 28/07/2016 (71) KONINKLIJKE PHILIPS N.V. (NL)
(21) BR 11 2018 001462-1 A2	Código 11.1.1 - Arquivamento definitivo - Art. 33 da LPI (22) 27/07/2016 (71) BASF SE (DE)
(21) BR 11 2018 001473-7 A2	Código 11.1.1 - Arquivamento definitivo - Art. 33 da LPI (22) 20/07/2016 (71) QUALCOMM INCORPORATED (US)
(21) BR 11 2018 001484-2 A2	Código 11.1.1 - Arquivamento definitivo - Art. 33 da LPI (22) 26/07/2016 (71) GLAXOSMITHKLINE INTELLECTUAL PROPERTY (NO. 2) LIMITED (GB)
(21) BR 11 2018 001517-2 A2	Código 11.1.1 - Arquivamento definitivo - Art. 33 da LPI (22) 21/07/2016 (71) THREADLESS CLOSURES LIMITED (GB)
(21) BR 11 2018 001534-2 A2	Código 11.1.1 - Arquivamento definitivo - Art. 33 da LPI (22) 22/07/2016 (71) BAYER PHARMA AKTIENGESELLSCHAFT (DE)

(21) BR 11 2018 001537-7 A2	Código 11.1.1 - Arquivamento definitivo - Art. 33 da LPI (22) 26/07/2016 (71) GLAXOSMITHKLINE INTELLECTUAL PROPERTY (NO. 2) LIMITED (GB)
(21) BR 11 2018 001544-0 A2	Código 11.1.1 - Arquivamento definitivo - Art. 33 da LPI (22) 20/07/2016 (71) QUALCOMM INCORPORATED (US)
(21) BR 11 2018 001546-6 A2	Código 11.1.1 - Arquivamento definitivo - Art. 33 da LPI (22) 19/07/2016 (71) QUALCOMM INCORPORATED (US)
(21) BR 11 2018 001604-7 A2	Código 11.1.1 - Arquivamento definitivo - Art. 33 da LPI (22) 22/07/2016 (71) QUALCOMM INCORPORATED (US)
(21) BR 11 2018 001607-1 A2	Código 11.1.1 - Arquivamento definitivo - Art. 33 da LPI (22) 26/07/2016 (71) QUALCOMM INCORPORATED (US)
(21) BR 11 2018 001613-6 A2	Código 11.1.1 - Arquivamento definitivo - Art. 33 da LPI (22) 01/08/2016 (71) SHELL INTERNATIONALE RESEARCH MAATSCHAPPIJ B.V. (NL)
(21) BR 11 2018 001640-3 A2	Código 11.1.1 - Arquivamento definitivo - Art. 33 da LPI (22) 27/07/2016 (71) NOVARTIS AG (CH)
(21) BR 11 2018 001702-7 A2	Código 11.1.1 - Arquivamento definitivo - Art. 33 da LPI (22) 01/08/2016 (71) STRADA DESIGN LIMITED (GB)
(21) BR 11 2018 001719-1 A2	Código 11.1.1 - Arquivamento definitivo - Art. 33 da LPI (22) 28/07/2016 (71) SAMYANG BIOPHARMACEUTICALS CORPORATION (KR)
(21) BR 11 2018 001725-6 A2	Código 11.1.1 - Arquivamento definitivo - Art. 33 da LPI (22) 28/07/2016 (71) SAMYANG BIOPHARMACEUTICALS CORPORATION (KR)
(21) BR 11 2018 001726-4 A2	Código 11.1.1 - Arquivamento definitivo - Art. 33 da LPI (22) 28/07/2016

(71) MEDIVIR AB (SE)

(21) BR 11 2018 001736-1 A2 Código 11.1.1 - Arquivamento definitivo - Art. 33 da LPI
(22) 28/07/2016
(71) SAMYANG BIOPHARMACEUTICALS CORPORATION (KR)

(21) BR 11 2018 001737-0 A2 Código 11.1.1 - Arquivamento definitivo - Art. 33 da LPI
(22) 28/07/2016
(71) SAMYANG BIOPHARMACEUTICALS CORPORATION (KR)

(21) BR 11 2018 001804-0 A2 Código 11.1.1 - Arquivamento definitivo - Art. 33 da LPI
(22) 27/07/2016
(71) GANTRY RAILING LIMITED (GB)

(21) BR 11 2018 001816-3 A2 Código 11.1.1 - Arquivamento definitivo - Art. 33 da LPI
(22) 25/07/2016
(71) UNIVERSITAT DE BARCELONA (ES)

(21) BR 11 2018 001842-2 A2 Código 11.1.1 - Arquivamento definitivo - Art. 33 da LPI
(22) 28/07/2016
(71) GENERAL ELECTRIC TECHNOLOGY GMBH (CH)

(21) BR 11 2018 001861-9 A2 Código 11.1.1 - Arquivamento definitivo - Art. 33 da LPI
(22) 21/07/2016
(71) ROTZINGER AG (CH)

(21) BR 11 2018 001897-0 A2 Código 11.1.1 - Arquivamento definitivo - Art. 33 da LPI
(22) 29/07/2016
(71) GLOBALTECH CORPORATION PTY LTD (AU)

(21) BR 11 2018 001929-1 A2 Código 11.1.1 - Arquivamento definitivo - Art. 33 da LPI
(22) 28/07/2016
(71) KONINKLIJKE PHILIPS N.V. (NL)

(21) BR 11 2018 001939-9 A2 Código 11.1.1 - Arquivamento definitivo - Art. 33 da LPI
(22) 29/07/2016
(71) WYFI, INC. (US)

(21) BR 11 2018 001963-1 A2 Código 11.1.1 - Arquivamento definitivo - Art. 33 da LPI
(22) 27/07/2016
(71) DANIEL MEASUREMENT AND CONTROL, INC. (US)

(21) BR 11 2018 001986-0 A2	Código 11.1.1 - Arquivamento definitivo - Art. 33 da LPI (22) 29/07/2016 (71) BASF SE (DE)
(21) BR 11 2018 001987-9 A2	Código 11.1.1 - Arquivamento definitivo - Art. 33 da LPI (22) 28/07/2016 (71) DANIEL MEASUREMENT AND CONTROL, INC. (US)
(21) BR 11 2018 002025-7 A2	Código 11.1.1 - Arquivamento definitivo - Art. 33 da LPI (22) 19/07/2016 (71) QUALCOMM INCORPORATED (US)
(21) BR 11 2018 002071-0 A2	Código 11.1.1 - Arquivamento definitivo - Art. 33 da LPI (22) 29/07/2016 (71) PFIZER INC. (US)
(21) BR 11 2018 002104-0 A2	Código 11.1.1 - Arquivamento definitivo - Art. 33 da LPI (22) 20/07/2016 (71) QUALCOMM INCORPORATED (US)
(21) BR 11 2018 002225-0 A2	Código 11.1.1 - Arquivamento definitivo - Art. 33 da LPI (22) 28/07/2016 (71) ROLIC TECHONOLOGIES AG (CH)
(21) BR 11 2018 002344-2 A2	Código 11.1.1 - Arquivamento definitivo - Art. 33 da LPI (22) 20/07/2016 (71) QUALCOMM INCORPORATED (US)
(21) BR 11 2018 002417-1 A2	Código 11.1.1 - Arquivamento definitivo - Art. 33 da LPI (22) 22/07/2016 (71) THE CURATORS OF THE UNIVERSITY OF MISSOURI (US)
(21) BR 11 2018 002466-0 A2	Código 11.1.1 - Arquivamento definitivo - Art. 33 da LPI (22) 25/07/2016 (71) QUALCOMM INCORPORATED (US)
(21) BR 11 2018 002510-0 A2	Código 11.1.1 - Arquivamento definitivo - Art. 33 da LPI (22) 22/07/2016 (71) MAQUET GMBH (DE)
(21) BR 11 2018 002515-1 A2	Código 11.1.1 - Arquivamento definitivo - Art. 33 da LPI (22) 25/07/2016

(71) QUALCOMM INCORPORATED (US)

(21) BR 11 2018 002660-3 A2 Código 11.1.1 - Arquivamento definitivo - Art. 33 da LPI
 (22) 29/07/2016
 (71) KYOTO BIKEN LABORATORIES, INC. (JP)

(21) BR 11 2018 003332-4 A2 Código 11.1.1 - Arquivamento definitivo - Art. 33 da LPI
 (22) 19/07/2016
 (71) QUALCOMM INCORPORATED (US)

(21) BR 11 2018 003439-8 A2 Código 11.1.1 - Arquivamento definitivo - Art. 33 da LPI
 (22) 20/07/2016
 (71) CASALE SA (CH)

(21) BR 11 2018 003532-7 A2 Código 11.1.1 - Arquivamento definitivo - Art. 33 da LPI
 (22) 28/07/2016
 (71) QUALCOMM INCORPORATED (US)

(21) BR 11 2018 003553-0 A2 Código 11.1.1 - Arquivamento definitivo - Art. 33 da LPI
 (22) 01/08/2016
 (71) KONINKLIJKE PHILIPS N.V. (NL)

(21) BR 11 2018 003690-0 A2 Código 11.1.1 - Arquivamento definitivo - Art. 33 da LPI
 (22) 28/07/2016
 (71) QUALCOMM INCORPORATED (US)

(21) BR 11 2018 004223-4 A2 Código 11.1.1 - Arquivamento definitivo - Art. 33 da LPI
 (22) 22/07/2016
 (71) SONY CORPORATION (JP)

(21) BR 11 2018 005097-0 A2 Código 11.1.1 - Arquivamento definitivo - Art. 33 da LPI
 (22) 27/07/2016
 (71) QUALCOMM INCORPORATED (US)

(21) BR 11 2018 005435-6 A2 Código 11.1.1 - Arquivamento definitivo - Art. 33 da LPI
 (22) 28/07/2016
 (71) QUALCOMM INCORPORATED (US)

(21) BR 11 2018 005561-1 A2 Código 11.1.1 - Arquivamento definitivo - Art. 33 da LPI
 (22) 20/07/2016
 (71) SUMITOMO ELECTRIC INDUSTRIES, LTD (JP) ; KYOTO UNIVERSITY (JP)

(21) BR 11 2018 005734-7 A2	Código 11.1.1 - Arquivamento definitivo - Art. 33 da LPI (22) 29/07/2016 (71) QUALCOMM INCORPORATED (US)
<hr/>	
(21) BR 11 2018 005770-3 A2	Código 11.1.1 - Arquivamento definitivo - Art. 33 da LPI (22) 26/07/2016 (71) QUALCOMM INCORPORATED (US)
<hr/>	
(21) BR 11 2018 005918-8 A2	Código 11.1.1 - Arquivamento definitivo - Art. 33 da LPI (22) 29/07/2016 (71) QUALCOMM INCORPORATED (US)
<hr/>	
(21) BR 11 2018 005948-0 A2	Código 11.1.1 - Arquivamento definitivo - Art. 33 da LPI (22) 29/07/2016 (71) QUALCOMM INCORPORATED (US)
<hr/>	
(21) BR 11 2018 005980-3 A2	Código 11.1.1 - Arquivamento definitivo - Art. 33 da LPI (22) 01/08/2016 (71) QUALCOMM INCORPORATED (US)
<hr/>	
(21) BR 11 2018 006059-3 A2	Código 11.1.1 - Arquivamento definitivo - Art. 33 da LPI (22) 01/08/2016 (71) QUALCOMM INCORPORATED (US)
<hr/>	
(21) BR 11 2018 006076-3 A2	Código 11.1.1 - Arquivamento definitivo - Art. 33 da LPI (22) 27/07/2016 (71) QUALCOMM INCORPORATED (US)
<hr/>	
(21) BR 11 2018 007224-9 A2	Código 11.1.1 - Arquivamento definitivo - Art. 33 da LPI (22) 01/08/2016 (71) QUALCOMM INCORPORATED (US)
<hr/>	
(21) BR 11 2018 008610-0 A2	Código 11.1.1 - Arquivamento definitivo - Art. 33 da LPI (22) 29/07/2016 (71) WORLD CLASS TECHNOLOGY CORPORATION (US)
<hr/>	
(21) BR 11 2018 076663-1 A2	Código 11.1.1 - Arquivamento definitivo - Art. 33 da LPI (22) 27/07/2016 (71) SERGEI ALEKSANDROVICH BUCHIK (RU)
<hr/>	
(21) BR 11 2019 001700-3 A2	Código 11.1.1 - Arquivamento definitivo - Art. 33 da LPI

	(22) 29/07/2016 (71) SÉRGIO LUIZ MIRANDA DE SOUZA (BR/SP)
(21) BR 20 2016 014873-7 U2	Código 11.1.1 - Arquivamento definitivo - Art. 33 da LPI (22) 23/06/2016 (71) RICARDO RODRIGO ELIAS (BR/MG)
(21) BR 20 2016 016691-3 U2	Código 11.1.1 - Arquivamento definitivo - Art. 33 da LPI (22) 19/07/2016 (71) FRISOKAR EQUIPAMENTOS DE PLÁSTICOS S/A (BR/SP)
(21) BR 20 2016 016999-8 U2	Código 11.1.1 - Arquivamento definitivo - Art. 33 da LPI (22) 21/07/2016 (71) AGNYS JONY GOMES FERNANDES (BR/PB)
(21) BR 20 2016 017014-7 U2	Código 11.1.1 - Arquivamento definitivo - Art. 33 da LPI (22) 22/07/2016 (71) MAXICLIMA INDÚSTRIA DE CLIMATIZADORES E SUPLEMENTOS TERMODINÂMICOS LTDA. (BR/RS)
(21) BR 20 2016 017032-5 U2	Código 11.1.1 - Arquivamento definitivo - Art. 33 da LPI (22) 22/07/2016 (71) RICARDO VICENTINO NARDI (BR)
(21) BR 20 2016 017253-0 U2	Código 11.1.1 - Arquivamento definitivo - Art. 33 da LPI (22) 26/07/2016 (71) MAIS SOLUÇÕES INTELIGENTES LTDA ME (BR/SC)
(21) BR 20 2016 017263-8 U2	Código 11.1.1 - Arquivamento definitivo - Art. 33 da LPI (22) 26/07/2016 (71) WORK SAT SERVIÇOS DE RASTREAMENTO LTDA (BR/RS)
(21) BR 20 2016 017289-1 U2	Código 11.1.1 - Arquivamento definitivo - Art. 33 da LPI (22) 26/07/2016 (71) JOAO INACIO MAROCCO MILANEZ (BR/RS)
(21) BR 20 2016 017302-2 U2	Código 11.1.1 - Arquivamento definitivo - Art. 33 da LPI (22) 26/07/2016 (71) ANDRÉ LUÍS DO NASCIMENTO (BR/SC)
(21) BR 20 2016 017328-6 U2	Código 11.1.1 - Arquivamento definitivo - Art. 33 da LPI (22) 26/07/2016

(71) ANTÔNIO EDSON DE SOUZA (BR/SC)

(21) BR 20 2016 017401-0 U2 Código 11.1.1 - Arquivamento definitivo - Art. 33 da LPI
 (22) 27/07/2016
 (71) TAIWAN NETWORK COMPUTER & ELECTRONIC CO., LTD (TW)

(21) BR 20 2016 017507-6 U2 Código 11.1.1 - Arquivamento definitivo - Art. 33 da LPI
 (22) 28/07/2016
 (71) ÉRIKA MARTINS ATTADINI (BR/SP) ; JÉSSICA VALENTIM CRUZ FARIA (BR/SP)

(21) BR 20 2016 017554-8 U2 Código 11.1.1 - Arquivamento definitivo - Art. 33 da LPI
 (22) 28/07/2016
 (71) ELIZEU DE CAMPOS (BR/SP) ; DANIELA CARDENUTO MAZZEI LEITE (BR/SP)

(21) BR 20 2016 017571-8 U2 Código 11.1.1 - Arquivamento definitivo - Art. 33 da LPI
 (22) 28/07/2016
 (71) RAIMUNDO DRUMMOND E SILVA (BR/MG)

(21) BR 20 2016 017594-7 U2 Código 11.1.1 - Arquivamento definitivo - Art. 33 da LPI
 (22) 28/07/2016
 (71) RAFAEL ALESSANDRO STEGEMANN (BR/SC)

(21) BR 20 2016 017651-0 U2 Código 11.1.1 - Arquivamento definitivo - Art. 33 da LPI
 (22) 29/07/2016
 (71) JAIR DA SILVA (BR/RS)

(21) BR 20 2016 017724-9 U2 Código 11.1.1 - Arquivamento definitivo - Art. 33 da LPI
 (22) 29/07/2016
 (71) TEREZA DE LIMA CARLOS (BR/ES)

(21) BR 20 2016 017790-7 U2 Código 11.1.1 - Arquivamento definitivo - Art. 33 da LPI
 (22) 29/07/2016
 (71) JOÃO GABRIEL MACHADO DA SILVA (BR/PE)

(21) BR 20 2016 017791-5 U2 Código 11.1.1 - Arquivamento definitivo - Art. 33 da LPI
 (22) 30/07/2016
 (71) VANDERLEI LOPES CORREA (BR/MG)

(21) BR 20 2016 017809-1 U2 Código 11.1.1 - Arquivamento definitivo - Art. 33 da LPI
 (22) 01/08/2016

(71) ELIEL PEREIRA (BR)

(21) BR 20 2016 017836-9 U2

Código 11.1.1 - Arquivamento definitivo - Art. 33 da LPI

(22) 01/08/2016

(71) THOMAS K L INDÚSTRIA DE ALTO FALANTES LTDA (BR/RS)

(21) BR 20 2016 017849-0 U2

Código 11.1.1 - Arquivamento definitivo - Art. 33 da LPI

(22) 01/08/2016

(71) MILTON JOSÉ BONASSI (BR/SP)

Código 11.2 - Arquivamento - Art. 36 §1º da LPI

Arquivado definitivamente o pedido de patente, uma vez que não foi respondida a exigência formulada.

(21) BR 11 2012 003382-4 A2	Código 11.2 - Arquivamento - Art. 36 §1º da LPI (22) 28/07/2010 (71) Cryovac, Inc (US)
<hr/>	
(21) BR 11 2012 019464-0 A2	Código 11.2 - Arquivamento - Art. 36 §1º da LPI (22) 04/02/2011 (71) Zippo Manufacturing Company (US)
<hr/>	
(21) BR 11 2014 000693-8 A2	Código 11.2 - Arquivamento - Art. 36 §1º da LPI (22) 13/07/2012 (71) The Curators of the University of Missouri (US) ; CORNELL UNIVERSITY (US) ; The United States of America, as represented by The Secretary of Agriculture (US)
<hr/>	
(21) BR 11 2014 001342-0 A2	Código 11.2 - Arquivamento - Art. 36 §1º da LPI (22) 09/07/2012 (71) ARCHER DANIELS MIDLAND COMPANY (US)
<hr/>	
(21) BR 11 2014 002856-7 A2	Código 11.2 - Arquivamento - Art. 36 §1º da LPI (22) 01/08/2012 (71) GENDIAG.EXE, S.L. (ES)
<hr/>	
(21) BR 11 2014 006292-7 A2	Código 11.2 - Arquivamento - Art. 36 §1º da LPI (22) 04/09/2012 (71) BASF PLANT SCIENCE COMPANY GMBH (DE)
<hr/>	
(21) BR 11 2014 006452-0 A2	Código 11.2 - Arquivamento - Art. 36 §1º da LPI (22) 17/09/2012 (71) INSTITUT CURIE (FR) ; CENTRE NATIONAL DE LA RECHERCHE SCIENTIFIQUE (FR) ; SOCIETE DE DEVELOPPMENT ET DE RECHERCHE INDUSTRIELLE (FR)
<hr/>	
(21) BR 11 2014 031882-4 A2	Código 11.2 - Arquivamento - Art. 36 §1º da LPI (22) 19/06/2013 (71) NOVOZYMES A/S (DK)
<hr/>	
(21) BR 11 2015 002621-4 A2	Código 11.2 - Arquivamento - Art. 36 §1º da LPI

	(22) 01/08/2013 (71) DANISCO US INC. (US)
(21) BR 11 2016 000994-0 A2	Código 11.2 - Arquivamento - Art. 36 §1º da LPI (22) 18/07/2014 (71) RECKITT BENCKISER (BRANDS) LIMITED (GB)
(21) BR 11 2016 001808-7 A2	Código 11.2 - Arquivamento - Art. 36 §1º da LPI (22) 21/07/2014 (71) S.P.C.M. S.A. (FR)
(21) BR 11 2016 003881-9 A2	Código 11.2 - Arquivamento - Art. 36 §1º da LPI (22) 20/08/2014 (71) SUPHACHATWONG INNOVATION, CO, LTD (TH)
(21) BR 11 2016 017062-8 A2	Código 11.2 - Arquivamento - Art. 36 §1º da LPI (22) 21/02/2014 (71) TOM STEVENSON (US) ; JINGMEI LIU (US)
(21) BR 20 2013 008548-6 U2	Código 11.2 - Arquivamento - Art. 36 §1º da LPI (22) 09/04/2013 (71) Daiane Rodrigues da Silva (BR/SC) ; Aline Cibulski (BR/SC)
(21) BR 20 2014 002178-2 U2	Código 11.2 - Arquivamento - Art. 36 §1º da LPI (22) 29/01/2014 (71) JOÃO AMÉRICO BEZERRA (BR/BA)
(21) PI 0710076-0 A2	Código 11.2 - Arquivamento - Art. 36 §1º da LPI (22) 21/02/2007 (71) Lexicon Pharmaceuticals, Inc. (US)
(21) PI 0713582-3 A2	Código 11.2 - Arquivamento - Art. 36 §1º da LPI (22) 19/06/2007 (71) Pierre Fabre Medicament (FR)
(21) PI 0713755-9 A8	Código 11.2 - Arquivamento - Art. 36 §1º da LPI (22) 11/06/2007 (71) Glaxo Group Limited (GB)
(21) PI 0719526-5 A2	Código 11.2 - Arquivamento - Art. 36 §1º da LPI (22) 12/10/2007 (71) Biotech Tools S.A. (BE)

(21) PI 0805755-9 A2	Código 11.2 - Arquivamento - Art. 36 §1º da LPI (22) 18/12/2008 (71) SAMSUNG ELETRÔNICA DA AMAZÔNIA LTDA. (BR/SP)
<hr/>	
(21) PI 0817068-1 A2	Código 11.2 - Arquivamento - Art. 36 §1º da LPI (22) 09/09/2008 (71) CAREFUSION 207 , INC. (US)
<hr/>	
(21) PI 0817889-5 A2	Código 11.2 - Arquivamento - Art. 36 §1º da LPI (22) 15/10/2008 (71) CYTOCHROMA DEVELOPMENT INC. (BB)
<hr/>	
(21) PI 0911631-1 A2	Código 11.2 - Arquivamento - Art. 36 §1º da LPI (22) 03/12/2009 (71) PANASONIC INTELLECTUAL PROPERTY MANAGEMENT CO., LTD. (JP)
<hr/>	
(21) PI 1003463-3 A2	Código 11.2 - Arquivamento - Art. 36 §1º da LPI (22) 12/11/2010 (71) TADAHARU IKEDA (BR/SP)
<hr/>	
(21) PI 1013150-7 A2	Código 11.2 - Arquivamento - Art. 36 §1º da LPI (22) 10/06/2010 (71) GEBO PACKAGING SOLUTIONS FRANCE (FR)
<hr/>	
(21) PI 1013782-3 A2	Código 11.2 - Arquivamento - Art. 36 §1º da LPI (22) 13/04/2010 (71) QBO COFFEE GMBH (CH)

Código 11.4 - Arquivamento - Art. 38 § 2º da LPI

Arquivado definitivamente o pedido de patente, uma vez que não foi comprovado o pagamento da retribuição de expedição da carta-patente.

(21) BR 11 2012 005425-2 A2 Código 11.4 - Arquivamento - Art. 38 § 2º da LPI
(22) 10/09/2010
(71) MESOCORE, LLC (US)

(21) BR 11 2012 008661-8 A2 Código 11.4 - Arquivamento - Art. 38 § 2º da LPI
(22) 27/09/2010
(71) SWISS CAFFE ASIA LTD (CN)

(21) BR 11 2012 009963-9 A2 Código 11.4 - Arquivamento - Art. 38 § 2º da LPI
(22) 30/09/2010
(71) Ammonia Casale CA (CH)

(21) BR 11 2012 014054-0 A2 Código 11.4 - Arquivamento - Art. 38 § 2º da LPI
(22) 07/12/2010
(71) Siemens Aktiengesellschaft (DE)

(21) BR 11 2012 020913-2 A2 Código 11.4 - Arquivamento - Art. 38 § 2º da LPI
(22) 07/02/2011
(71) PRAD RESEARCH AND DEVELOPMENT LIMITED (VG)

(21) BR 11 2013 006085-9 A2 Código 11.4 - Arquivamento - Art. 38 § 2º da LPI
(22) 09/03/2011
(71) FUNDACIÓN LEADING INNOVA (ES)

(21) BR 11 2015 003234-6 A2 Código 11.4 - Arquivamento - Art. 38 § 2º da LPI
(22) 15/08/2013
(71) S.C JOHNSON & SON, INC. (US)

(21) BR 11 2015 007159-7 A2 Código 11.4 - Arquivamento - Art. 38 § 2º da LPI
(22) 25/09/2013
(71) BAYER CROPSOURCE AG (DE)

(21) BR 11 2015 027941-4 A2 Código 11.4 - Arquivamento - Art. 38 § 2º da LPI
(22) 12/05/2014
(71) SCHUNK SONOSYSTEMS GMBH (DE)

(21) BR 20 2012 005789-7 U2 Código 11.4 - Arquivamento - Art. 38 § 2º da LPI

	(22) 15/03/2012 (71) ÉKUBA PARTICIPAÇÕES LTDA (BR/SP)
(21) BR 20 2012 006194-0 U2	Código 11.4 - Arquivamento - Art. 38 § 2º da LPI (22) 20/03/2012 (71) Luiz Roberto Barcellos Gonçalves (BR/MG)
(21) BR 20 2014 012293-7 U2	Código 11.4 - Arquivamento - Art. 38 § 2º da LPI (22) 21/05/2014 (71) BORRACHAS VIPAL S.A. (BR/RS)
(21) BR 20 2014 018532-7 U2	Código 11.4 - Arquivamento - Art. 38 § 2º da LPI (22) 14/07/2014 (71) MATHEUS RODRIGUES (BR/SP)
(21) BR 20 2014 019397-4 U2	Código 11.4 - Arquivamento - Art. 38 § 2º da LPI (22) 06/08/2014 (71) JOSÉ CLAUDIO DE ALMEIDA BARROS (BR/SP)
(21) MU 9102759-4 U2	Código 11.4 - Arquivamento - Art. 38 § 2º da LPI (22) 09/11/2011 (71) Combustion and Energy S.R.L. (IT)
(21) PI 0413861-9 A2	Código 11.4 - Arquivamento - Art. 38 § 2º da LPI (22) 26/08/2004 (71) The Institute Of Cancer Research (GB) ; XAVIER BARRIL-ALONSO (GB) ; VERNALIS (R&D) LIMITED (GB) ; CANCER RESEARCH TECHNOLOGY LTD (GB)
(21) PI 0511706-2 A8	Código 11.4 - Arquivamento - Art. 38 § 2º da LPI (22) 02/06/2005 (71) PHARMACYCLICS LLC (US)
(21) PI 0619507-5 A2	Código 11.4 - Arquivamento - Art. 38 § 2º da LPI (22) 23/11/2006 (71) AIRBUS OPERATIONS SAS (FR)
(21) PI 0708578-8 A2	Código 11.4 - Arquivamento - Art. 38 § 2º da LPI (22) 05/03/2007 (71) MCMASTER UNIVERSITY (CA)
(21) PI 0711638-1 A2	Código 11.4 - Arquivamento - Art. 38 § 2º da LPI

	(22) 14/05/2007 (71) GRANITE POWER LIMITED (AU)
(21) PI 0713172-0 A2	Código 11.4 - Arquivamento - Art. 38 § 2º da LPI (22) 04/07/2007 (71) Airbus Operations SAS (FR)
(21) PI 0715471-2 A2	Código 11.4 - Arquivamento - Art. 38 § 2º da LPI (22) 10/07/2007 (71) L'air Liquide, Société Anonyme Pour L'étude Et L'exploitation Des Procédés Georges Claude (FR)
(21) PI 0716353-3 A2	Código 11.4 - Arquivamento - Art. 38 § 2º da LPI (22) 01/11/2007 (71) GE AVIATION UK (GB)
(21) PI 0719429-3 A2	Código 11.4 - Arquivamento - Art. 38 § 2º da LPI (22) 26/11/2007 (71) Alfa Laval Corporate AB (SE)
(21) PI 0720832-4 A2	Código 11.4 - Arquivamento - Art. 38 § 2º da LPI (22) 18/01/2007 (71) INTERDIGITAL MADISON PATENT HOLDINGS (FR)
(21) PI 0811371-8 A2	Código 11.4 - Arquivamento - Art. 38 § 2º da LPI (22) 02/06/2008 (71) NOVACYT (FR)
(21) PI 0813808-7 A2	Código 11.4 - Arquivamento - Art. 38 § 2º da LPI (22) 15/04/2008 (71) FEDERAL-MOGUL BURSCHIED GMBH (DE)
(21) PI 0819538-2 A2	Código 11.4 - Arquivamento - Art. 38 § 2º da LPI (22) 24/12/2008 (71) BYD COMPANY LIMITED (CN)
(21) PI 0823230-0 A2	Código 11.4 - Arquivamento - Art. 38 § 2º da LPI (22) 18/11/2008 (71) MELLING DO BRASIL COMPONENTES AUTOMOTIVOS LTDA (BR/SP)
(21) PI 0906813-9 A2	Código 11.4 - Arquivamento - Art. 38 § 2º da LPI (22) 09/01/2009

(71) SWIMC LLC (US)

(21) PI 0906980-1 A2 Código 11.4 - Arquivamento - Art. 38 § 2º da LPI
 (22) 30/01/2009
 (71) Georgia-Pacific Chemical LLC (US)

(21) PI 0909960-3 A2 Código 11.4 - Arquivamento - Art. 38 § 2º da LPI
 (22) 23/06/2009
 (71) FORD GLOBAL TECHNOLOGIES, LLC (US)

(21) PI 0912495-0 A8 Código 11.4 - Arquivamento - Art. 38 § 2º da LPI
 (22) 17/08/2009
 (71) Crown Iron Works Co. (US)

(21) PI 0913803-0 A2 Código 11.4 - Arquivamento - Art. 38 § 2º da LPI
 (22) 17/09/2009
 (71) UNI-CHARM CORPORATION (JP)

(21) PI 0914132-4 A2 Código 11.4 - Arquivamento - Art. 38 § 2º da LPI
 (22) 14/05/2009
 (71) Renault S.A.S. (FR)

(21) PI 0914133-2 A2 Código 11.4 - Arquivamento - Art. 38 § 2º da LPI
 (22) 14/05/2009
 (71) RENAULT S.A.S. (FR)

(21) PI 0914291-6 A2 Código 11.4 - Arquivamento - Art. 38 § 2º da LPI
 (22) 18/06/2009
 (71) FLISMIDTH A/S (DK)

(21) PI 0914719-5 A2 Código 11.4 - Arquivamento - Art. 38 § 2º da LPI
 (22) 24/06/2009
 (71) DANIELI UK HOLDING LIMITED (GB)

(21) PI 0916410-3 A2 Código 11.4 - Arquivamento - Art. 38 § 2º da LPI
 (22) 31/07/2009
 (71) Andrea Peruffo (IT)

(21) PI 0920308-7 A2 Código 11.4 - Arquivamento - Art. 38 § 2º da LPI
 (22) 07/10/2009
 (71) KING, SOPHIE MIRIAM (GB) ; RAPHAEL, ALISON RUTH (GB)

(21) PI 0921093-8 A2 Código 11.4 - Arquivamento - Art. 38 § 2º da LPI
(22) 12/11/2009
(71) Ak Steel Properties, INC (US)

(21) PI 0922282-0 A2 Código 11.4 - Arquivamento - Art. 38 § 2º da LPI
(22) 21/11/2009
(71) Bayer Materialscience AG (DE)

(21) PI 0923891-3 A2 Código 11.4 - Arquivamento - Art. 38 § 2º da LPI
(22) 28/12/2009
(71) Sanofi SA (CH)

(21) PI 0925148-0 A2 Código 11.4 - Arquivamento - Art. 38 § 2º da LPI
(22) 18/12/2009
(71) WHIRLPOOL S.A (BR/SP)

(21) PI 1002426-3 A2 Código 11.4 - Arquivamento - Art. 38 § 2º da LPI
(22) 13/07/2010
(71) Xerox Corporation (US)

(21) PI 1009417-2 A2 Código 11.4 - Arquivamento - Art. 38 § 2º da LPI
(22) 08/03/2010
(71) TE CONNECTIVITY GERMANY GMBH (DE)

Código 11.11 - Arquivamento - Art. 17 § 2º da LPI

Arquivado definitivamente o pedido de patente, uma vez que foi efetuado depósito posterior nos termos do Art. 17 § 2º da Lei nº 9.279/96.

(21) BR 10 2018 011926-5	Código 11.11 - Arquivamento - Art. 17 § 2º da LPI (22) 12/06/2018 (71) FUNDAÇÃO UNIVERSIDADE DE CAXIAS DO SUL (BR/RS) Prioridade Interna no BR102019012038-0
(21) BR 10 2018 067867-1	Código 11.11 - Arquivamento - Art. 17 § 2º da LPI (22) 05/09/2018 (71) NOK PARTICIPAÇÕES LTDA. (BR/SP) ; MINAS PACK FILMES E EMBALAGENS LTDA (BR/MG) Prioridade Interna do BR102019018128-1 de 30/08/2019.
(21) BR 10 2019 009094-4	Código 11.11 - Arquivamento - Art. 17 § 2º da LPI (22) 03/05/2019 (71) CENTRO DE PESQUISAS AVANÇADAS WERNHER VON BRAUN (BR/SP) 11.11 de acordo com BR 10 2019 017040 9 de 15/08/2019

Código 11.12 - Art. 26 parágrafo único da LPI

Arquivado o pedido, uma vez que o requerimento de divisão está em desacordo com o disposto no Art. 26 da Lei nº 9.279/96. Desta data corre o prazo de 60 (sessenta) dias para eventual recurso ao depositante.

(21) BR 12 2019 019120-4 A2 Código 11.12 - Art. 26 parágrafo único da LPI
(22) 06/08/2004
(62) PI 0413309-9 06/08/2004
(71) THE GOVERNMENT OF THE UNITED STATES OF AMERICA, REPRES.
BY THE SECRETARY, DEPART. OF HEALTH AND HUMAN SERVICES (US)
1º dividido do PI 0413309-9

(21) BR 12 2019 019122-0 A2 Código 11.12 - Art. 26 parágrafo único da LPI
(22) 06/08/2004
(62) PI 0413309-9 06/08/2004
(71) THE GOVERNMENT OF THE UNITED STATES OF AMERICA, REPRES.
BY THE SECRETARY, DEPART. OF HEALTH AND HUMAN SERVICES (US)
2º dividido do PI 0413309-9

Código 11.14 - Publicação Anulada

Anulada a publicação de arquivamento do pedido por ter sido indevida.

(21) BR 10 2016 019918-2 A2

Código 11.14 - Publicação Anulada

(22) 29/08/2016

(71) UNIVERSIDADE FEDERAL DA PARAIBA (BR/PB)

Anulada a publicação código 11.1 na RPI nº 2541 de 17/09/2019 por ter sido indevida.

**Código 11.17 - Arquivamento do pedido de Certificado de Adição de Invenção
– Art. 77 da LPI**

Arquivado o pedido de Certificado de Adição de Invenção uma vez que não há uma patente de invenção da qual o mesmo possa ser acessório. Desta data corre o prazo de 60 (sessenta) dias para eventual recurso do depositante.

(21) C1 0702074-0 E2

Código 11.17 - Arquivamento do pedido de Certificado de Adição de Invenção –

Art. 77 da LPI

(22) 19/09/2011

(61) PI 0702074-0 21/06/2007

(71) FRANCISCO RODRIGUEZ SANCHES (BR/SP) ; CARLOS EDUARDO

JORDAN VIRMOND (BR/PR)

Código Recurso

Código 12.2 - Recurso Contra o Indeferimento

Notificação de interposição de recurso ao Presidente do INPI contra o indeferimento do pedido de patente ou do certificado de adição de invenção, objetivando o reexame da matéria. Desta data corre o prazo de 60 (sessenta) dias para apresentação de contrarrazões por qualquer interessado. O depositante poderá obter cópia do recurso através do endereço eletrônico www.inpi.gov.br - No Acesso rápido – Faça uma busca - Patente. Para acessar, cadastre-se no Portal do INPI e use login e senha.

(21) BR 10 2012 004682-2 A2	Código 12.2 - Recurso Contra o Indeferimento (22) 01/03/2012 (71) Bioactive Biomateriais Ltda. (BR/SP)
(21) BR 10 2012 010693-0 A2	Código 12.2 - Recurso Contra o Indeferimento (22) 04/05/2012 (71) Dugoni S.C.R.L. (IT) ; Paola Gioachini (IT)
(21) BR 10 2013 005581-6 A2	Código 12.2 - Recurso Contra o Indeferimento (22) 08/03/2013 (71) UNIVERSIDADE ESTADUAL DE CAMPINAS - UNICAMP (BR/SP) ; KING'S COLLEGE LONDON (GB)
(21) BR 10 2013 009306-8 A2	Código 12.2 - Recurso Contra o Indeferimento (22) 03/04/2013 (71) SOLOMAQ LTDA (BR/MG)
(21) BR 10 2013 021266-0 A8	Código 12.2 - Recurso Contra o Indeferimento (22) 21/08/2013 (71) UNIVERSIDADE DE SÃO PAULO - USP (BR/SP) ; FUNDAÇÃO UNIVERSIDADE FEDERAL DE SÃO CARLOS - UFSCAR (BR/SP)
(21) BR 10 2013 032405-1 A2	Código 12.2 - Recurso Contra o Indeferimento (22) 17/12/2013 (71) LES LABORATOIRES SERVIER (FR)
(21) BR 10 2016 006249-7 A2	Código 12.2 - Recurso Contra o Indeferimento (22) 22/03/2016 (71) DÓRIS MARIA HEXSEL (BR/RS)

(21) BR 10 2018 001432-3 A2	Código 12.2 - Recurso Contra o Indeferimento (22) 23/01/2018 (71) MARCIA MAZINI GARCIA (BR/RJ) ; CARLOS ALBERTO MAZINI (BR/RJ)
(21) BR 11 2012 001881-7 A2	Código 12.2 - Recurso Contra o Indeferimento (22) 19/08/2010 (71) NALCO COMPANY (US)
(21) BR 11 2012 014803-6 A2	Código 12.2 - Recurso Contra o Indeferimento (22) 16/12/2010 (71) DOW AGROSCIENCES LLC (US)
(21) BR 11 2012 016137-7 A2	Código 12.2 - Recurso Contra o Indeferimento (22) 29/12/2010 (71) Bio-Rad Innovations (FR)
(21) BR 11 2012 018635-3 A2	Código 12.2 - Recurso Contra o Indeferimento (22) 27/01/2011 (71) MITSUI CHEMICALS AGRO, INC. (JP)
(21) BR 11 2012 022054-3 A2	Código 12.2 - Recurso Contra o Indeferimento (22) 01/03/2011 (71) RENAISSANCE BIOSCIENCE CORP. (CA)
(21) BR 11 2013 000887-3 A2	Código 12.2 - Recurso Contra o Indeferimento (22) 13/07/2011 (71) Nalco Company (US)
(21) BR 11 2013 015373-3 A2	Código 12.2 - Recurso Contra o Indeferimento (22) 27/12/2011 (71) TOYOTA JIDOSHA KABUSHIKI KAISHA (JP) ; NATIONAL UNIVERSITY CORPORATION KUMAMOTO UNIVERSITY (JP)
(21) BR 11 2013 018287-3 A2	Código 12.2 - Recurso Contra o Indeferimento (22) 18/01/2012 (71) PIERRE FABRE DERMO-COSMETIQUE (FR)
(21) BR 11 2013 028325-4 A2	Código 12.2 - Recurso Contra o Indeferimento (22) 24/04/2012 (71) SYSTAGENIX WOUND MANAGEMENT IP. CO B.V. (NL)
(21) BR 11 2013 030572-0 A2	Código 12.2 - Recurso Contra o Indeferimento

	(22) 30/05/2012 (71) SYNGENTA PARTICIPATIONS AG (CH)
(21) BR 11 2013 032870-3 A2	Código 12.2 - Recurso Contra o Indeferimento (22) 22/06/2012 (71) L' OREAL (FR)
(21) BR 11 2013 033790-7 A2	Código 12.2 - Recurso Contra o Indeferimento (22) 29/06/2012 (71) THE QUAKER OATS COMPANY (US)
(21) BR 11 2014 001980-0 A2	Código 12.2 - Recurso Contra o Indeferimento (22) 30/07/2012 (71) Laboratoires Expanscience (FR)
(21) BR 11 2014 002091-4 A2	Código 12.2 - Recurso Contra o Indeferimento (22) 27/07/2012 (71) TORAY INDUSTRIES, INC (JP)
(21) BR 11 2014 010812-9 A2	Código 12.2 - Recurso Contra o Indeferimento (22) 22/01/2013 (71) Shangdong Tianlong Animal Husbandry Science and Technology Co., Ltd. (CN) ; Dairy Cattle Research Center, Shandong Academy of Agricultural Science (CN) ; Shandong Dong'e E-jiaoCo.,LTD (CN)
(21) BR 11 2015 002120-4 A2	Código 12.2 - Recurso Contra o Indeferimento (22) 29/07/2013 (71) EXOSECT LIMITED (GB)
(21) BR 11 2016 026575-0 A2	Código 12.2 - Recurso Contra o Indeferimento (22) 13/05/2015 (71) ROSETTA GENOMICS, LTD. (IL)
(21) BR 12 2012 003219-0 A2	Código 12.2 - Recurso Contra o Indeferimento (22) 16/01/2009 (62) PI 0906419-2 16/01/2009 (71) TRIVIDIA HEALTH, INC. (US)
(21) BR 12 2018 010009-5 A2	Código 12.2 - Recurso Contra o Indeferimento (22) 28/04/2009 (62) PI 0911588-9 28/04/2009 (71) XYLECO, INC. (US)

(21) BR 12 2018 014226-0 A2 Código 12.2 - Recurso Contra o Indeferimento
(22) 05/08/2010
(62) BR 11 2012 002830-8 05/08/2010
(71) ADAMA MAKHTESHIM LTD. (IL)

(21) BR 12 2018 014389-4 A2 Código 12.2 - Recurso Contra o Indeferimento
(22) 17/01/2005
(62) PI 0507007-4 17/01/2005
(71) NOVARTIS AG (CH)

(21) BR 12 2018 016144-2 A2 Código 12.2 - Recurso Contra o Indeferimento
(22) 16/10/2007
(62) PI 0717621-0 16/10/2007
(71) TOPPAN PRINTING CO., LTD. (JP)

(21) BR 12 2018 016271-6 A2 Código 12.2 - Recurso Contra o Indeferimento
(22) 10/11/2008
(62) PI 0819823-3 10/11/2008
(71) BASF SE (DE)

(21) BR 12 2018 017041-7 A2 Código 12.2 - Recurso Contra o Indeferimento
(22) 22/05/2009
(62) PI 0908242-5 22/05/2009
(71) SYNGENTA PARTICIPATIONS AG (CH)

(21) BR 12 2018 069737-7 A2 Código 12.2 - Recurso Contra o Indeferimento
(22) 30/03/2012
(62) BR 11 2013 024609-0 30/03/2012
(71) NOVOZYMES BIOLOGICALS, INC. (US)

(21) BR 12 2018 076218-7 A2 Código 12.2 - Recurso Contra o Indeferimento
(22) 26/02/2008
(62) PI 0807687-1 26/02/2008
(71) DOW AGROSCIENCES LLC (US)

(21) BR 12 2019 002296-8 A2 Código 12.2 - Recurso Contra o Indeferimento
(22) 31/03/2008
(62) PI 0810994-0 31/03/2008
(71) IDEXX LABORATORIES, INC. (US)

(21) BR 12 2019 004814-2 A2 Código 12.2 - Recurso Contra o Indeferimento

	(22) 02/04/2002 (62) PI 0208636-0 02/04/2002 (71) CHUGAI SEIYAKU KABUSHIKI KAISHA (JP)
(21) BR 12 2019 013690-4 A2	Código 12.2 - Recurso Contra o Indeferimento (22) 29/05/2013 (62) BR 11 2014 029122-5 29/05/2013 (71) BAYER CROPSCIENCE AG (DE)
(21) BR 12 2019 013691-2 A2	Código 12.2 - Recurso Contra o Indeferimento (22) 29/05/2013 (62) BR 11 2014 029906-4 29/05/2013 (71) BAYER CROPSCIENCE AG (DE)
(21) BR 12 2019 013692-0 A2	Código 12.2 - Recurso Contra o Indeferimento (22) 29/05/2013 (62) BR 11 2014 029552-2 29/05/2013 (71) BAYER CROPSCIENCE AG (DE)
(21) BR 12 2019 013727-7 A2	Código 12.2 - Recurso Contra o Indeferimento (22) 29/05/2013 (62) BR 11 2014 029550-6 29/05/2013 (71) BAYER CROPSCIENCE AG (DE)
(21) BR 20 2012 016780-3 U2	Código 12.2 - Recurso Contra o Indeferimento (22) 06/07/2012 (71) INDAB INDÚSTRIA METALÚRGICA LTDA (BR/SP)
(21) BR 20 2013 013835-0 U2	Código 12.2 - Recurso Contra o Indeferimento (22) 05/06/2013 (71) LEIDA DE PAULA MOTTA GARUTI (BR/RJ) ; ANANIAS MEIRELES GARUTI (BR/RJ)
(21) PI 0207933-0 A2	Código 12.2 - Recurso Contra o Indeferimento (22) 08/03/2002 (71) Ares Trading S.A. (CH)
(21) PI 0304616-8 A8	Código 12.2 - Recurso Contra o Indeferimento (22) 17/10/2003 (71) SÜDZUCKER AKTIENGESELLSCHAFT MANNHEIM/OCHSENFURT (DE)
(21) PI 0317064-0 A2	Código 12.2 - Recurso Contra o Indeferimento

	(22) 05/12/2003 (71) Northwest Biotherapeutics, INC. (US)
(21) PI 0409910-9 A2	Código 12.2 - Recurso Contra o Indeferimento (22) 28/04/2004 (71) Chugai Seiyaku Kabushiki Kaisha (JP)
(21) PI 0412845-1 A2	Código 12.2 - Recurso Contra o Indeferimento (22) 26/07/2004 (71) Biovex Limited (GB)
(21) PI 0414492-9 A8	Código 12.2 - Recurso Contra o Indeferimento (22) 16/09/2004 (71) AVENTIS PHARMA S.A (FR)
(21) PI 0504527-4 A2	Código 12.2 - Recurso Contra o Indeferimento (22) 11/08/2005 (71) Universidade de São Paulo - USP (BR/SP) ; Fundação de Amparo a Pesquisa do Estado São Paulo - FAPESP (BR/SP)
(21) PI 0509888-2 A2	Código 12.2 - Recurso Contra o Indeferimento (22) 15/04/2005 (71) Choongwae Pharma Corporation (KR)
(21) PI 0514447-7 A2	Código 12.2 - Recurso Contra o Indeferimento (22) 17/08/2005 (71) Institut Gustave Roussy (FR) ; Universite Paris Sud XI (FR) ; Centre National de La Recherche Scientifique (FR)
(21) PI 0518760-5 A8	Código 12.2 - Recurso Contra o Indeferimento (22) 02/12/2005 (71) SCHERING CORPORATION (US) ; ISTITUTO DI RICERCHE DI BIOLOGIA MOLECOLARE P. ANGELETTI S.P.A. (IT)
(21) PI 0601863-7 A2	Código 12.2 - Recurso Contra o Indeferimento (22) 27/01/2006 (71) UNIVERSIDADE ANHANGUERA DE SÃO PAULO (BR/SP) ; UNIVERSIDADE ESTADUAL DE CAMPINAS - UNICAMP (BR/SP)
(21) PI 0702629-3 A2	Código 12.2 - Recurso Contra o Indeferimento (22) 05/06/2007 (71) Grifols, S.A. (ES)

(21) PI 0704875-0 A2	Código 12.2 - Recurso Contra o Indeferimento (22) 17/10/2007 (71) Universidade de São Paulo - USP (BR/SP) ; Fundação de Amparo à Pesquisa do Estado de São Paulo - FAPESP (BR/SP)
(21) PI 0721211-9 A2	Código 12.2 - Recurso Contra o Indeferimento (22) 08/05/2007 (71) MEDTRONIC XOMED INC. (US)
(21) PI 0800198-7 A2	Código 12.2 - Recurso Contra o Indeferimento (22) 17/01/2008 (71) BOBST S. A . (CH)
(21) PI 0804652-2 A2	Código 12.2 - Recurso Contra o Indeferimento (22) 20/06/2008 (71) Universidade Estadual Paulista "Julio de Mesquita Filho" (BR/SP) ; Universidade de São Paulo (BR/SP) ; Fundação de Amparo a Pesquisa do Estado de São Paulo (BR/SP) ; Fundação Instituto Butantan (BR/SP)
(21) PI 0810396-8 A2	Código 12.2 - Recurso Contra o Indeferimento (22) 18/04/2008 (71) UNIVERSIDAD DE NAVARRA (ES)
(21) PI 0810439-5 A2	Código 12.2 - Recurso Contra o Indeferimento (22) 17/04/2008 (71) CORNERSTONE PHARMACEUTICALS, INC. (US)
(21) PI 0810994-0 A2	Código 12.2 - Recurso Contra o Indeferimento (22) 31/03/2008 (71) IDEXX LABORATORIES, INC. (US)
(21) PI 0813963-6 A2	Código 12.2 - Recurso Contra o Indeferimento (22) 25/06/2008 (71) F. HOFFMANN-LA ROCHE AG (CH)
(21) PI 0814502-4 A2	Código 12.2 - Recurso Contra o Indeferimento (22) 30/06/2008 (71) Basf SE (DE)
(21) PI 0815723-5 A2	Código 12.2 - Recurso Contra o Indeferimento (22) 26/08/2008

	(71) Boehringer Ingelheim International GMBH. (DE)
(21) PI 0821590-1 A2	Código 12.2 - Recurso Contra o Indeferimento (22) 03/12/2008 (71) NEURONANO AB (SE)
(21) PI 0904163-0 A8	Código 12.2 - Recurso Contra o Indeferimento (22) 27/10/2009 (71) BRASIL OZONIO INDUSTRIA E COMERCIO DE EQUIPAMENTOS E SISTEMAS S.A (BR/SP)
(21) PI 0905099-0 A2	Código 12.2 - Recurso Contra o Indeferimento (22) 15/10/2009 (71) Associação Paraneense de Cultura (BR/PR)
(21) PI 0905100-7 A2	Código 12.2 - Recurso Contra o Indeferimento (22) 15/10/2009 (71) Associação Paranaense de Cultura (BR/PR)
(21) PI 0906278-5 A2	Código 12.2 - Recurso Contra o Indeferimento (22) 03/07/2009 (71) Instituto Nacional de Pesquisas Espaciais- INPE (BR/SP) ; Clorovale Diamantes Indústria e Comércio Ltda. (BR/SP)
(21) PI 0908893-8 A2	Código 12.2 - Recurso Contra o Indeferimento (22) 27/02/2009 (71) GLAXOSMITHKLINE INTELLECTUAL PROPERTY DEVELOPMENT LIMITED (GB)
(21) PI 0909449-0 A2	Código 12.2 - Recurso Contra o Indeferimento (22) 26/05/2009 (71) ECOPURO, LLC (US)
(21) PI 0911390-8 A2	Código 12.2 - Recurso Contra o Indeferimento (22) 21/04/2009 (71) Pneumatic Scale Corporation (US)
(21) PI 0914715-2 A2	Código 12.2 - Recurso Contra o Indeferimento (22) 23/06/2009 (71) STYROLUTION EUROPE GMBH (DE)
(21) PI 0917191-6 A2	Código 12.2 - Recurso Contra o Indeferimento

	(22) 18/08/2009 (71) Reckitt Benckiser Healthcare (UK) Limited (GB)
(21) PI 0918139-3 A2	Código 12.2 - Recurso Contra o Indeferimento (22) 08/09/2009 (71) BIOELECTRON TECHNOLOGY CORPORATION (US)
(21) PI 0919323-5 A2	Código 12.2 - Recurso Contra o Indeferimento (22) 08/09/2009 (71) SAUDI ARAMCO TECHNOLOGIES COMPANY (SA)
(21) PI 0919838-5 A2	Código 12.2 - Recurso Contra o Indeferimento (22) 21/09/2009 (71) Ineos Europe Limited (GB)
(21) PI 0922249-9 A2	Código 12.2 - Recurso Contra o Indeferimento (22) 07/12/2009 (71) Spectra Systems Corporation (US)
(21) PI 0923555-8 A2	Código 12.2 - Recurso Contra o Indeferimento (22) 21/12/2009 (71) OCV Intellectual Capital, LLC (US)
(21) PI 1003417-0 A2	Código 12.2 - Recurso Contra o Indeferimento (22) 03/09/2010 (71) Universidade Federal do Rio Grande do Sul (BR/RS)
(21) PI 1003755-1 A2	Código 12.2 - Recurso Contra o Indeferimento (22) 07/05/2010 (71) Ministério da Saúde - Instituto Evandro Chagas (BR/PA)
(21) PI 1007354-0 A2	Código 12.2 - Recurso Contra o Indeferimento (22) 24/01/2010 (71) Secret Of Youth LTD. (IL)
(21) PI 1007789-8 A2	Código 12.2 - Recurso Contra o Indeferimento (22) 29/01/2010 (71) Malaysian Palm Oil Board (MY)
(21) PI 1012128-5 A2	Código 12.2 - Recurso Contra o Indeferimento (22) 30/06/2010 (71) Derman Biomedicine Co. LTD. (TW)

Código 12.3 - Recurso Contra o Arquivamento

Notificação de interposição de recurso ao Presidente do INPI contra o arquivamento do pedido de patente, objetivando o reexame da matéria. Desta data corre o prazo de 60 (sessenta) dias para apresentação de contrarrazões por qualquer interessado. O depositante poderá obter cópia do recurso através do endereço eletrônico www.inpi.gov.br - No Acesso rápido – Faça uma busca - Patente. Para acessar, cadastre-se no Portal do INPI e use login e senha.

(21) BR 10 2013 026252-8 A2	Código 12.3 - Recurso Contra o Arquivamento (22) 11/10/2013 (71) DELCIO MANOEL PANICHI DE MORAES (BR/RS) ; CARLOS ANTONIO RECKZIEGEL (BR/RS)
(21) BR 11 2013 025626-5 A2	Código 12.3 - Recurso Contra o Arquivamento (22) 02/04/2012 (71) CAMPIGLIO CONSULTING SRL (IT)
(21) BR 12 2019 014832-5 A2	Código 12.3 - Recurso Contra o Arquivamento (22) 21/12/2012 (62) BR 10 2012 032846-1 21/12/2012 (71) ÁGUA DA MATA DESENVOLVIMENTO SUSTENTÁVEL LTDA (BR/SP)

Código 12.6 - Outros Recursos

Notificação de interposição de recurso ao Presidente do INPI contra a decisão proferida pela DIRPA, objetivando o reexame da matéria. Desta data corre o prazo de 60 (sessenta) dias para apresentação de contrarrazões por qualquer interessado. O depositante poderá obter cópia do recurso através do endereço eletrônico www.inpi.gov.br - No Acesso rápido – Faça uma busca - Patente. Para acessar, cadastre-se no Portal do INPI e use login e senha.

(21) BR 11 2012 024901-0	Código 12.6 - Outros Recursos (22) 30/03/2011 (71) INDIAN OIL CORPORATION LIMITED (IN)
<hr/>	
(21) BR 11 2013 021130-0 A2	Código 12.6 - Outros Recursos (22) 21/02/2012 (71) DRAKA COMTEQ B.V. (NL)
<hr/>	
(21) BR 11 2015 003973-1 A2	Código 12.6 - Outros Recursos (22) 23/08/2013 (71) INTERDIGITAL PATENT HOLDINGS, INC. (US)
<hr/>	
(21) BR 11 2015 004584-7 A2	Código 12.6 - Outros Recursos (22) 25/09/2013 (71) INTEL CORPORATION (US)
<hr/>	
(21) BR 11 2015 006111-7 A2	Código 12.6 - Outros Recursos (22) 20/09/2013 (71) WABTEC HOLDING CORP. (US)
<hr/>	
(21) BR 11 2019 009847-0 A2	Código 12.6 - Outros Recursos (22) 15/11/2017 (71) HANCOCK JAFFE LABORATORIES, INC. (US)

Código Outros Referentes a Pedidos**Código 15.7 - Petição não Conhecida**

(21) BR 10 2016 017529-1 A2	<p>Código 15.7 - Petição não Conhecida (22) 28/07/2016 (71) LEANDRO PONTES MENDES (BR/RJ)</p> <p>A petição de nº 800190305915, apresentada em 13/08/2019, em virtude do disposto nos Arts. 218 ou 219 da LPI (Lei 9279 / 96) de 14/05/1996, é considerada como Petição Não Conhecida pois não foi feito o peticionamento do serviço de desarquivamento, dentro do prazo de 12/10/2019 (que por ser sábado posterga para 14/10/2019) de acordo com o paragrafo único do art. 33 da LPI. A partir desta data corre prazo de 60 dias para eventual recurso do interessado.</p>
(21) BR 10 2018 004406-0 A2	<p>Código 15.7 - Petição não Conhecida (22) 05/03/2018 (71) UNIVERSIDADE FEDERAL DO PARANA (BR/PR) ; UNIVERSIDAD DE GUADALAJARA (MX)</p> <p>Não conhecida a petição nº 870190061119 de 01/07/2019, em virtude do disposto no Artigo 219 inciso II da LPI nº 9.279/96, uma vez que não tem fundamentação legal.</p>
(21) BR 10 2018 007850-0 A2	<p>Código 15.7 - Petição não Conhecida (22) 19/04/2018 (71) NICOLA ISIDORO MARTORANO FILHO (BR/RJ)</p>
(21) BR 10 2019 006990-2	<p>Código 15.7 - Petição não Conhecida (22) 05/04/2019 (71) RAPHAELA SAMARTINS FONTINELE FRANCA (BR/SP)</p> <p>Não conhecida a petição nº 870190084119 de 28/08/2019 em virtude do disposto no Art. 219, inciso II da LPI</p>
(21) BR 20 2013 000204-1 U2	<p>Código 15.7 - Petição não Conhecida (22) 04/01/2013 (71) CARLOS CUADRADO ARROYO (BR/SP)</p>
(21) PI 0809842-5 B1	<p>Código 15.7 - Petição não Conhecida (22) 23/04/2008 (71) VALNEVA (FR)</p>

Código 15.9 - Perda de Prioridade

(21) BR 11 2014 032265-1 A2	<p>Código 15.9 - Perda de Prioridade (22) 01/07/2013 (71) FRAUNHOFER-GESELLSCHAFT ZUR FÖRDERUNG DER ANGEWANDTEN FORSCHUNG E.V. (DE) ; TECHNISCHE UNIVERSITÄT ILMENAU (DE)</p> <p>Perda da prioridade US 61/667,119 de 02/07/2012 reivindicada no PCT/US2013/063827 por não apresentação de cópia do correspondente documento de cessão dentro do prazo legal de 60 dias após a petição de Entrada na Fase nacional do Brasil conforme as disposições previstas na Lei 9.279 de 14/05/1996 (LPI) art. 16 § 6º, no art. 28 da Resolução INPI-PR 77/2013 e Art 3º da IN 179 de 21/02/2017, uma vez que depositante constante da petição de requerimento do pedido PCT é distinto daquele que depositou a prioridade reivindicada.</p>
(21) BR 11 2015 014188-9 A8	<p>Código 15.9 - Perda de Prioridade (22) 12/10/2013 (71) MSA TECHNOLOGY, LLC (US)</p> <p>Perda das prioridades requeridas US 13/796,289 de 12.03.2013, US 13/796,409 de 12.03.2013, US 13/796,540 de 12.03.2013, US 13/796,652 de 12.03.2013, pois possuem depositante diferente do informado na entrada na fase nacional e suas respectivas cessões não foram apresentadas, motivo pelo qual será dada perda desta prioridade, conforme as disposições previstas na Lei 9.279 de 14/05/1996 (LPI) art. 16 § 7º.</p>
(21) BR 11 2015 014385-7 A2	<p>Código 15.9 - Perda de Prioridade (22) 16/12/2013 (71) U-SHIN FRANCE SAS (FR)</p> <p>Vide e-parecer</p>
(21) BR 11 2015 014424-1 A2	<p>Código 15.9 - Perda de Prioridade (22) 17/12/2013 (71) WEATHERFORD TECHNOLOGY HOLDINGS, LLC (US)</p> <p>Vide e-parecer</p>
(21) BR 11 2015 014828-0 A2	<p>Código 15.9 - Perda de Prioridade (22) 10/12/2014 (71) SAMSUNG ELECTRONICS CO., LTD. (KR)</p> <p>Perda da prioridade KR10-2014-0176940, de 10/12/2014, reivindicada no PCT/KR2014/012125, de 10/12/2014, tendo em vista o prazo definido no Art. 4º</p>

da Convenção da União de Paris.

-
- (21) BR 11 2015 017158-3 A2** Código 15.9 - Perda de Prioridade
(22) 10/01/2014
(71) WEATHERFORD TECHNOLOGY HOLDINGS, LLC (US)
Perda da prioridade US 61/754,294, de 18/01/2013, conforme as disposições previstas na Lei 9.279 de 14/05/1996 (LPI) art. 16 § 7º e no art. 29 da Resolução INPI-PR 77/2013, por não atender ao disposto no art. 2 da Resolução INPI-PR 179/2017, pois não foi apresentada cessão da referida prioridade, que possui depositante diferente do depositante da Fase Nacional.
-
- (21) BR 11 2015 017467-1 A2** Código 15.9 - Perda de Prioridade
(22) 22/01/2014
(71) WEATHERFORD TECHNOLOGY HOLDING, LLC (US)
Perda da prioridade US 13/748,161 de 23/01/2013 reivindicada no PCT/US2014/012584 devido a não apresentação do conteúdo do documento de prioridade junto ao requerimento de entrada na fase nacional e o mesmo também não estar disponível na biblioteca digital da OMPI, conforme as disposições previstas na Lei 9.279 de 14/05/1996 (LPI) art. 16 § 4º e no art. 26 da Resolução INPI-PR 77/2013.
-
- (21) BR 11 2015 017471-0 A2** Código 15.9 - Perda de Prioridade
(22) 07/01/2014
(71) ELTEK AS (NO)
Perda da prioridade US 61/755,791 de 23/01/2013 reivindicada no PCT/EP2014/050129 devido a não apresentação do conteúdo do documento de prioridade junto ao requerimento de entrada na fase nacional e o mesmo também não estar disponível na biblioteca digital da OMPI, conforme as disposições previstas na Lei 9.279 de 14/05/1996 (LPI) art. 16 § 4º e no art. 26 da Resolução INPI-PR 77/2013.
-
- (21) BR 11 2015 017490-6 A2** Código 15.9 - Perda de Prioridade
(22) 24/01/2014
(71) NANOBLOTIX (FR)
Perda da prioridade US 61/756,533 de 23/01/2013 reivindicada no PCT/US2014/051367 por não envio de documento comprobatório de cessão da mesma conforme as disposições previstas na Lei 9.279 de 14/05/1996 (LPI) art. 16 § 6º, item 27 do Ato Normativo 128/1997, art. 28 da Resolução INPI-PR 77/2013 e Art 3º da IN 179 de 21/02/2017 uma vez que depositante constante da petição de requerimento do pedido PCT é distinto daquele que depositou a prioridade reivindicada.
-
- (21) BR 11 2015 017540-6 A2** Código 15.9 - Perda de Prioridade

(22) 28/01/2014

(71) CNH INDUSTRIAL BELGIUM NV (BE)

Perda da prioridade BE2013/0055 de 28/01/2013 reivindicada no PCT/EP2014/051597 por não envio de documento comprobatório de cessão da mesma conforme as disposições previstas na Lei 9.279 de 14/05/1996 (LPI) art. 16 § 6º, item 27 do Ato Normativo 128/1997, art. 28 da Resolução INPI-PR 77/2013 e Art 3º da IN 179 de 21/02/2017 uma vez que depositante constante da petição de requerimento do pedido PCT é distinto daquele que depositou a prioridade reivindicada.

Código 15.11 - Alteração de Classificação

Alterada a classificação do pedido para melhor adequação.

(21) BR 10 2013 034036-7 A2	Código 15.11 - Alteração de Classificação (22) 23/12/2013 (51) C08B 37/00 (1974.07), A61K 9/70 (1974.07) As Classificações Anteriores eram: C08B 37/04 , C08K 3/04 , A61K 9/00
(21) BR 10 2014 027415-4 A2	Código 15.11 - Alteração de Classificação (22) 03/11/2014 (51) G08B 21/06 (2000.01), G01N 27/00 (1968.09), G01N 33/497 (1985.01) As Classificações Anteriores eram: G01N 33/497 , G08B 21/00 , A61B 5/00
(21) BR 10 2015 024226-3 A2	Código 15.11 - Alteração de Classificação (22) 21/09/2015 (51) C23C 18/12 (1985.01), G01N 27/85 (1980.01), G01N 33/553 (1985.01), H01F 1/147 (1990.01) As Classificações Anteriores eram: G01N 33/50 , C12Q 1/00
(21) BR 10 2019 004590-6 A2	Código 15.11 - Alteração de Classificação (22) 08/03/2019 (51) E02B 3/00 (1968.09), E02B 5/04 (1968.09), C02F 9/00 (1980.01) A Classificação Anterior era: E04H 1/00
(21) BR 11 2012 006853-9 A2	Código 15.11 - Alteração de Classificação (22) 24/09/2010 (51) A61L 31/06 (2000.01), A61L 31/14 (2000.01), A61L 31/16 (2000.01), A61L 31/18 (2000.01) A Classificação Anterior era: A61F 2/02
(21) BR 11 2014 017207-2 A2	Código 15.11 - Alteração de Classificação (22) 11/01/2013 (51) A23L 19/00 (2016.01), A23L 2/02 (1974.07), A23L 3/40 (1985.01), A23B 7/022 (1990.01) As Classificações Anteriores eram: A23L 1/212 , A23L 2/02 , A23L 3/40
(21) BR 11 2014 019138-7 A8	Código 15.11 - Alteração de Classificação (22) 13/02/2013 (51) B65D 85/10 (1968.09), B65D 17/28 (1980.01), B65D 75/66 (1968.09), A24F 23/02 (1968.09) As Classificações Anteriores eram: B31B 1/00 , B65D 75/68 , B65D 85/10

(21) BR 11 2014 023180-0 A8	<p>Código 15.11 - Alteração de Classificação (22) 31/01/2013 (51) A23P 10/30 (2016.01), A23L 33/12 (2016.01), A23L 2/52 (1995.01), A23L 2/68 (1995.01), A23L 33/115 (2016.01), A23L 2/66 (1995.01) As Classificações Anteriores eram: A23P 1/04 , A23L 1/00 , A23L 1/22</p>
(21) BR 11 2014 023908-8 A8	<p>Código 15.11 - Alteração de Classificação (22) 13/03/2013 (51) A23L 19/18 (2016.01) A Classificação Anterior era: A23L 1/217</p>
(21) BR 11 2014 026795-2 A2	<p>Código 15.11 - Alteração de Classificação (22) 24/04/2013 (51) A61K 8/02 (2006.01), A61K 8/25 (2006.01), A61K 8/26 (2006.01), A61K 8/58 (2006.01), A61Q 19/00 (2006.01) As Classificações Anteriores eram: A61K 8/25 , A61K 8/58 , A61Q 19/00 , A61K 8/26</p>
(21) BR 11 2015 010459-2 A2	<p>Código 15.11 - Alteração de Classificação (22) 07/11/2013 (51) A61B 5/1455 (2006.01) As Classificações Anteriores eram: G01N 33/48 , A61B 5/1455</p>
(21) BR 11 2015 013428-9 A2	<p>Código 15.11 - Alteração de Classificação (22) 04/12/2013 (51) A61K 8/81 (2006.01), A61K 8/04 (2006.01), A61Q 19/10 (2006.01), A61Q 5/02 (2006.01) As Classificações Anteriores eram: A61Q 5/00 , A61Q 19/00 , A61K 8/81 , C08F 2/22 , C08F 2/26 , C08F 220/18 , C08F 220/26</p>
(21) BR 11 2015 026246-5 A2	<p>Código 15.11 - Alteração de Classificação (22) 14/04/2014 (51) A61B 5/15 (2000.01) As Classificações Anteriores eram: B01L 3/00 , A61B 5/15 , G01N 33/49 , G01N 33/50 , G01N 1/40 , A61B 5/157</p>
(21) BR 11 2016 007825-0 A2	<p>Código 15.11 - Alteração de Classificação (22) 23/09/2014 (51) A61K 8/81 (2006.01), A61K 8/86 (2006.01), A61K 8/02 (2006.01), A61Q 1/10 (2006.01) As Classificações Anteriores eram: A61K 38/39 , A61Q 1/10 , A61K 8/81 , A61K 8/86 , A61K 8/02</p>

(21) BR 11 2016 007929-9 A2	Código 15.11 - Alteração de Classificação (22) 13/10/2014 (51) G01B 7/28 (1968.09), G01N 21/27 (1980.01), A61B 5/117 (1990.01) As Classificações Anteriores eram: G01N 33/52 , G01N 21/27 , G01B 7/28 , A61B 5/117
(21) BR 11 2017 000043-1 A2	Código 15.11 - Alteração de Classificação (22) 29/06/2015 (51) C07D 401/04 (1974.07), C07D 401/14 (1974.07), C07D 417/04 (1974.07), C07D 417/14 (1974.07), C07D 471/04 (1974.07), C07D 471/10 (1974.07), C07D 487/04 (1974.07), C07D 519/00 (1974.07), A61K 31/513 (2000.01), A61P 35/00 (2000.01) A Classificação Anterior era: C07C 255/49
(21) BR 12 2019 002994-6 A2	Código 15.11 - Alteração de Classificação (22) 28/08/2009 (51) B65D 81/32 (1968.09), B65D 51/28 (1968.09), A47J 31/40 (1968.09), B65D 85/804 (2000.01) (62) PI 0917335-8 28/08/2009 As Classificações Anteriores eram: B65D 81/32 , B65D 51/28 , A47J 31/40 , B65D 85/804 , B67D 3/00
(21) BR 12 2019 015375-2 A2	Código 15.11 - Alteração de Classificação (22) 19/11/2010 (51) A01N 43/08 (1980.01), A01N 43/10 (1980.01), A01N 43/28 (1980.01), A01N 43/36 (1980.01), A01N 43/50 (1980.01), A01N 53/00 (1980.01), A01P 7/04 (2006.01) (62) BR 11 2012 012141-3 19/11/2010 As Classificações Anteriores eram: A01N 53/06 , A01N 43/08 , A01N 43/10 , A01N 43/28 , A01N 43/36 , A01N 43/50 , A01P 7/04
(21) BR 20 2014 012617-7 U2	Código 15.11 - Alteração de Classificação (22) 26/05/2014 (51) A63B 23/04 (1968.09), A63B 21/062 (1990.01), A63B 21/00 (1968.09) As Classificações Anteriores eram: A63B 21/16 , A63B 21/062
(21) BR 20 2014 017857-6 U2	Código 15.11 - Alteração de Classificação (22) 21/07/2014 (51) A63B 69/16 (1968.09), A63B 21/00 (1968.09), A61B 5/22 (1985.01), A63B 22/06 (1990.01), A63B 22/02 (1990.01), A63B 22/00 (1990.01), A63B 23/04 (1968.09) As Classificações Anteriores eram: A63B 69/16 , A63B 21/00

(21) BR 20 2018 075171-4 U2	Código 15.11 - Alteração de Classificação (22) 05/12/2018 (51) B66B 7/00 (1968.09), B66B 11/02 (1968.09), B32B 27/06 (1968.09), E04F 13/08 (1968.09) A Classificação Anterior era: B66B 7/00
(21) PI 0703990-5 A2	Código 15.11 - Alteração de Classificação (22) 06/09/2007 (51) C09D 7/20 (2018.01) A Classificação Anterior era: C07C 31/02
(21) PI 0719228-2 A2	Código 15.11 - Alteração de Classificação (22) 05/10/2007 (51) A61K 31/5575 (2000.01), A61K 31/557 (1980.01), A61K 47/14 (1990.01), A61K 47/18 (1990.01), A61P 15/10 (2000.01) As Classificações Anteriores eram: A01N 37/08 , A01N 53/00 , A61K 31/19
(21) PI 0804737-5 A2	Código 15.11 - Alteração de Classificação (22) 26/05/2008 (51) F16C 3/06 (1968.09) A Classificação Anterior era: F16F 15/00
(21) PI 0905056-6 A2	Código 15.11 - Alteração de Classificação (22) 03/12/2009 (51) G07G 5/00 (1968.09) As Classificações Anteriores eram: G07G 5/00 , G07G 1/12
(21) PI 0905875-3 A2	Código 15.11 - Alteração de Classificação (22) 09/02/2009 (51) A61K 31/115 (1974.07), A61K 33/14 (1974.07), A61K 9/00 (1968.09), A61P 35/00 (2000.01) As Classificações Anteriores eram: A61K 31/115 , A61P 35/00
(21) PI 0909432-6 A2	Código 15.11 - Alteração de Classificação (22) 10/03/2009 (51) H01Q 3/26 (1968.09), H04B 7/06 (1968.09) As Classificações Anteriores eram: H04B 7/26 , H04W 76/02 , H04W 84/10
(21) PI 0910717-7 A2	Código 15.11 - Alteração de Classificação (22) 24/04/2009 (51) A61K 31/047 (2000.01), A61K 31/08 (1974.07), A61K 31/70 (1974.07), A61K 31/736 (2000.01), A61K 9/00 (1968.09), A61K 9/08 (1974.07)

As Classificações Anteriores eram: A61K 9/08 , A61K 47/02 , A61K 47/10 , A61K 47/36

(21) PI 0911091-7 A2 Código 15.11 - Alteração de Classificação
(22) 02/04/2009
(51) G01S 19/05 (2010.01), G01S 5/00 (1968.09), H04W 4/12 (2009.01), H04W 4/029 (2018.01)
A Classificação Anterior era: G01S 5/02

(21) PI 0911166-2 A2 Código 15.11 - Alteração de Classificação
(22) 07/04/2009
(51) H04W 48/12 (2009.01), H04W 52/24 (2009.01), H04W 52/38 (2009.01), H04W 52/44 (2009.01), H04B 7/26 (1974.07)
As Classificações Anteriores eram: H04W 48/12 , H04W 56/00 , H04W 16/16 , H04W 52/24 , H04B 7/26

(21) PI 0911167-0 A2 Código 15.11 - Alteração de Classificação
(22) 08/04/2009
(51) H04L 1/18 (1968.09), H04L 1/00 (1968.09)
As Classificações Anteriores eram: H04L 1/00 , H04L 1/18

(21) PI 0911196-4 A2 Código 15.11 - Alteração de Classificação
(22) 26/03/2009
(51) H04L 9/32 (1990.01), H04L 9/00 (1968.09), H04L 29/06 (1990.01)
As Classificações Anteriores eram: H04L 9/08 , H04L 9/32

(21) PI 0911231-6 A2 Código 15.11 - Alteração de Classificação
(22) 07/04/2009
(51) H04L 29/06 (1990.01), H04W 36/00 (2009.01), H04W 8/26 (2009.01)
As Classificações Anteriores eram: H04L 29/06 , H04W 36/00

(21) PI 0911284-7 A2 Código 15.11 - Alteração de Classificação
(22) 10/03/2009
(51) H04L 29/06 (1990.01), H04L 29/14 (1990.01), G06F 11/20 (1980.01)
As Classificações Anteriores eram: H04L 29/14 , H04L 29/08

(21) PI 0911381-9 A2 Código 15.11 - Alteração de Classificação
(22) 05/06/2009
(51) H04L 1/18 (1968.09), H04W 72/12 (2009.01), H04W 72/04 (2009.01)
As Classificações Anteriores eram: H04L 1/18 , H04W 72/14

(21) PI 0911535-8 A2 Código 15.11 - Alteração de Classificação
(22) 21/04/2009

(51) G06F 21/46 (2013.01), G06F 21/62 (2013.01), G06Q 10/10 (2012.01),
 H04L 9/32 (1990.01), H04L 12/58 (1990.01), H04L 29/06 (1990.01)
 As Classificações Anteriores eram: H04L 29/06 , G06F 21/00 , H04L 9/32

(21) PI 0911593-5 A2

Código 15.11 - Alteração de Classificação
 (22) 01/05/2009
 (51) H04L 1/16 (1968.09), H04L 1/18 (1968.09), H04L 5/00 (1968.09), H04L
 5/14 (1968.09), H04W 28/06 (2009.01), H04W 28/26 (2009.01), H04W 72/04
 (2009.01)
 As Classificações Anteriores eram: H04L 1/16 , H04L 1/18 , H04L 5/14

(21) PI 0911601-0 A2

Código 15.11 - Alteração de Classificação
 (22) 22/04/2009
 (51) H04L 9/32 (1990.01), H04L 12/54 (1990.01), H04W 12/06 (2009.01), H04W
 48/18 (2009.01), H04L 29/06 (1990.01)
 As Classificações Anteriores eram: H04L 9/32 , H04L 12/22 , H04W 12/06

(21) PI 0911756-3 A2

Código 15.11 - Alteração de Classificação
 (22) 30/04/2009
 (51) H04B 11/00 (1968.09), H04L 12/28 (1990.01)
 As Classificações Anteriores eram: H04L 12/24 , H04L 12/28

(21) PI 0911950-7 A2

Código 15.11 - Alteração de Classificação
 (22) 23/06/2009
 (51) H04W 12/10 (2009.01), H04W 76/19 (2018.01), H04L 29/06 (1990.01)
 As Classificações Anteriores eram: H04W 36/30 , H04W 12/08 , H04W 36/36

(21) PI 0912094-7 A2

Código 15.11 - Alteração de Classificação
 (22) 28/05/2009
 (51) H04L 12/12 (1990.01), H04L 29/12 (1990.01)
 As Classificações Anteriores eram: H04L 29/12 , H04L 12/12

(21) PI 0912307-5 A2

Código 15.11 - Alteração de Classificação
 (22) 29/04/2009
 (51) H04N 7/14 (1968.09), H04N 7/15 (1990.01), H04N 13/10 (2018.01), H04N
 13/239 (2018.01), H04N 13/359 (2018.01), H04N 13/361 (2018.01)
 A Classificação Anterior era: H04N 7/14

(21) PI 0912308-3 A2

Código 15.11 - Alteração de Classificação
 (22) 20/04/2009
 (51) H04W 8/20 (2009.01), H04W 12/00 (2009.01), H04W 12/06 (2009.01),
 H04W 8/26 (2009.01), H04L 29/06 (1990.01)
 As Classificações Anteriores eram: H04W 8/20 , H04W 12/06

(21) PI 0912420-9 A2	<p>Código 15.11 - Alteração de Classificação (22) 28/09/2009 (51) H04L 29/12 (1990.01), H04W 12/06 (2009.01), H04W 28/08 (2009.01), H04W 76/12 (2018.01), H04W 84/20 (2009.01) As Classificações Anteriores eram: H04L 12/28 , H04W 88/04 , H04W 88/06 , H04W 88/08 , H04W 84/18</p>
(21) PI 0912525-6 A2	<p>Código 15.11 - Alteração de Classificação (22) 07/05/2009 (51) H04L 1/18 (1968.09), H04L 1/16 (1968.09) As Classificações Anteriores eram: H04L 1/16 , H04L 1/18</p>
(21) PI 0912543-4 A2	<p>Código 15.11 - Alteração de Classificação (22) 05/05/2009 (51) H04W 36/24 (2009.01), H04W 48/12 (2009.01) A Classificação Anterior era: H04W 36/00</p>
(21) PI 0912554-0 A2	<p>Código 15.11 - Alteração de Classificação (22) 05/05/2009 (51) H04W 48/16 (2009.01), H04W 68/02 (2009.01), H04W 88/06 (2009.01) A Classificação Anterior era: H04W 48/16</p>
(21) PI 0912612-0 A2	<p>Código 15.11 - Alteração de Classificação (22) 12/05/2009 (51) H04W 72/08 (2009.01), H04W 84/04 (2009.01), H04W 24/02 (2009.01), H04W 72/02 (2009.01), H04W 72/04 (2009.01) A Classificação Anterior era: H04W 72/04</p>
(21) PI 0912734-8 A2	<p>Código 15.11 - Alteração de Classificação (22) 12/05/2009 (51) H04W 52/24 (2009.01), H04W 52/36 (2009.01), H04W 52/40 (2009.01), H04B 17/318 (2015.01), H04B 17/382 (2015.01) As Classificações Anteriores eram: H04W 52/24 , H04W 52/36 , H04W 52/40</p>
(21) PI 0912735-6 A2	<p>Código 15.11 - Alteração de Classificação (22) 15/05/2009 (51) H04W 52/24 (2009.01), H04W 52/34 (2009.01), H04W 16/08 (2009.01) As Classificações Anteriores eram: H04W 52/34 , H04W 52/24</p>
(21) PI 0915578-3 A2	<p>Código 15.11 - Alteração de Classificação (22) 26/05/2009 (51) H04L 1/18 (1968.09), H04L 5/00 (1968.09), H04B 15/00 (1968.09), H04J</p>

11/00 (1974.07), H04L 25/03 (1974.07), H04W 72/12 (2009.01)

As Classificações Anteriores eram: H04W 72/08 , H04L 5/00 , H04L 25/03

(21) PI 0917261-0 A2

Código 15.11 - Alteração de Classificação

(22) 07/08/2009

(51) H04W 74/08 (2009.01), H04B 1/707 (1995.01)

As Classificações Anteriores eram: H04W 74/08 , H04B 1/707

Código 15.12 - Renumeração

Alterada a numeração por ter sido numerado indevidamente.

(21) BR 20 2019 003132-3 Código 15.12 - Renumeração
(22) 15/02/2019
(71) EDOUARD MEKHALIAN (BR/SP)
Pedido renumerado de BR202019003132-3 para BR102019003132-8.

(21) BR 11 2017 028645-9 Código 15.12 - Renumeração
(22) 30/06/2017
(62) BR 11 2017 028644-0 30/06/2017
(71) JARVIS PRODUCTS CORPORATION (US)
Pedido renumerado de BR112017028645-9 para BR122017028645-5.

(21) BR 11 2017 028646-7 Código 15.12 - Renumeração
(22) 30/06/2017
(62) BR 11 2017 028644-0 30/06/2017
(71) JARVIS PRODUCTS CORPORATION (US)
Pedido renumerado de BR112017028646-7 para BR122017028646-3.

(21) BR 11 2017 028647-5 Código 15.12 - Renumeração
(22) 30/06/2017
(62) BR 11 2017 028644-0 30/06/2017
(71) JARVIS PRODUCTS CORPORATION (US)
Pedido renumerado de BR112017028647-5 para BR122017028647-1.

(21) BR 11 2017 028648-3 Código 15.12 - Renumeração
(22) 30/06/2017
(62) BR 11 2017 028644-0 30/06/2017
(71) JARVIS PRODUCTS CORPORATION (US)
Pedido renumerado de BR112017028648-3 para BR122017028648-0.

Código 15.21 - Numeração Anulada

Anulada a numeração do pedido de patente ou certificado de adição de invenção. A documentação ficará a disposição do depositante ou seu procurador pelo prazo de 180 dias desta publicação. A documentação não retirada será descartada.

(21) BR 10 2015 007201-5	Código 15.21 - Numeração Anulada (22) 23/02/2015 (71) SHIN-ETSU CHEMICAL CO., LTD. (JP) Pedido com Numeração Anulada tendo em vista ausência de elementos mínimos ao depósito, conforme Art. 21 da Lei 9279/96 e Art. 3º da Instrução Normativa 31/2013
(21) BR 10 2018 005946-7	Código 15.21 - Numeração Anulada (22) 23/03/2018 (71) OMAR CARNEIRO FILHO (BR/GO) Pedido com Numeração Anulada tendo em vista falta de cumprimento de exigência formal
(21) BR 10 2018 005951-3	Código 15.21 - Numeração Anulada (22) 23/03/2018 (71) OMAR CARNEIRO FILHO (BR/GO) Pedido com Numeração Anulada tendo em vista falta de cumprimento de exigência formal
(21) BR 10 2018 006411-8	Código 15.21 - Numeração Anulada (22) 28/03/2018 (71) OMAR CARNEIRO FILHO (BR/GO) Pedido com Numeração Anulada tendo em vista falta de cumprimento de exigência formal
(21) BR 10 2019 003614-1	Código 15.21 - Numeração Anulada (22) 22/02/2019 (71) UNIVERSIDADE FEDERAL DO OESTE DO PARÁ (BR/PA) Pedido com Numeração Anulada tendo em vista cumprimento intempestivo de exigência formal, conforme Art. 21 da Lei 9279/96 e Art. 7º da Instrução Normativa 31/2013
(21) BR 10 2019 012032-0	Código 15.21 - Numeração Anulada (22) 12/06/2019 (71) AIRTON LUCAS GERMANO (BR/TO) Pedido com Numeração Anulada tendo em vista falta de cumprimento de

exigência formal

(21) BR 10 2019 012050-9 Código 15.21 - Numeração Anulada
(22) 13/06/2019
(71) UNIVERSIDADE FEDERAL DE CAMPINA GRANDE - PB (BR/PB)
Pedido com Numeração Anulada tendo em vista falta de cumprimento de exigência formal

(21) BR 10 2019 013431-3 Código 15.21 - Numeração Anulada
(22) 27/06/2019
(71) MARCELO RISCADO LINDO (BR/RJ)
Pedido com Numeração Anulada tendo em vista falta de cumprimento de exigência formal

(21) BR 10 2019 013711-8 Código 15.21 - Numeração Anulada
(22) 02/07/2019
(71) PAULA SILVA GOMES (BR/PR)
Pedido com Numeração Anulada tendo em vista falta de cumprimento de exigência formal

(21) BR 10 2019 013718-5 Código 15.21 - Numeração Anulada
(22) 02/07/2019
(71) JOSÉ BENEDITO DE SIQUEIRA JUNIOR (BR/MS) ; MARCELO HENRIQUES DE CARVALHO (BR/MS)
Pedido com Numeração Anulada tendo em vista falta de cumprimento de exigência formal

(21) BR 10 2019 013722-3 Código 15.21 - Numeração Anulada
(22) 02/07/2019
(71) RAMILDO RIBEIRO MENDES (BR/PI)
Pedido com Numeração Anulada tendo em vista falta de cumprimento de exigência formal

(21) BR 10 2019 013753-3 Código 15.21 - Numeração Anulada
(22) 02/07/2019
(71) LIVIA HERMINIA SERPA DE MEIRA (BR/MG)
Pedido com Numeração Anulada tendo em vista falta de cumprimento de exigência formal

(21) BR 10 2019 013754-1 Código 15.21 - Numeração Anulada
(22) 02/07/2019
(71) RAPHAEL VINÍCIUS TEIXEIRA RICARTE DE FREITAS (BR/PE) ; JOEL RICARTE DE FREITAS FILHO (BR/PE)

Pedido com Numeração Anulada tendo em vista falta de cumprimento de exigência formal

(21) BR 10 2019 013759-2 Código 15.21 - Numeração Anulada
(22) 02/07/2019
(71) MARCELO VICENTE FREIRE ALVES (BR/MG)
Pedido com Numeração Anulada tendo em vista falta de cumprimento de exigência formal

(21) BR 10 2019 013794-0 Código 15.21 - Numeração Anulada
(22) 03/07/2019
(71) JOSÉ BENEDITO DE SIQUEIRA JUNIOR (BR/MS) ; MARCELO HENRIQUES DE CARVALHO (BR/MS)
Pedido com Numeração Anulada tendo em vista falta de cumprimento de exigência formal

(21) BR 10 2019 013804-1 Código 15.21 - Numeração Anulada
(22) 03/07/2019
(71) HENRIQUE MARTINS LEITE (BR/SP)
Pedido com Numeração Anulada tendo em vista falta de cumprimento de exigência formal

(21) BR 10 2019 013821-1 Código 15.21 - Numeração Anulada
(22) 03/07/2019
(71) ANDERSON MAURO DIAS DE OLIVEIRA (BR)
Pedido com Numeração Anulada tendo em vista falta de cumprimento de exigência formal

(21) BR 10 2019 013847-5 Código 15.21 - Numeração Anulada
(22) 04/07/2019
(71) NIVALDO RODRIGUES DOS SANTOS (BR/PR)
Pedido com Numeração Anulada tendo em vista falta de cumprimento de exigência formal

(21) BR 10 2019 013851-3 Código 15.21 - Numeração Anulada
(22) 04/07/2019
(71) ROBERTO CICERO DA SILVA (BR/MG)
Pedido com Numeração Anulada tendo em vista falta de cumprimento de exigência formal

(21) BR 10 2019 013866-1 Código 15.21 - Numeração Anulada
(22) 04/07/2019
(71) LUCINETE PAVÃO PALHANO (BR/MA)

Pedido com Numeração Anulada tendo em vista falta de cumprimento de exigência formal

(21) BR 10 2019 013914-5 Código 15.21 - Numeração Anulada
 (22) 04/07/2019
 (71) IDELSON WADT SOARES SANTOS (BR/SP)
 Pedido com Numeração Anulada tendo em vista falta de cumprimento de exigência formal

(21) BR 10 2019 013935-8 Código 15.21 - Numeração Anulada
 (22) 04/07/2019
 (71) ILDO TRINK (BR/SP)
 Pedido com Numeração Anulada tendo em vista falta de cumprimento de exigência formal

(21) BR 10 2019 013987-0 Código 15.21 - Numeração Anulada
 (22) 05/07/2019
 (71) ANTONIO VITORINO DA SILVA (BR/GO)
 Pedido com Numeração Anulada tendo em vista falta de cumprimento de exigência formal

(21) BR 10 2019 014056-9 Código 15.21 - Numeração Anulada
 (22) 08/07/2019
 (71) UNIVERSIDADE FEDERAL DE CAMPINA GRANDE - PB (BR/PB)
 Pedido com Numeração Anulada tendo em vista falta de cumprimento de exigência formal

(21) BR 10 2019 014064-0 Código 15.21 - Numeração Anulada
 (22) 08/07/2019
 (71) ANTONIO CARLOS ALOISE (BR/SP) ; ANDRÉ ANTONIO PELEGRINE (BR/SP) ; LUIS GUILHERME SCAVON DE MACEDO (BR/SP)
 Pedido com Numeração Anulada tendo em vista falta de cumprimento de exigência formal

(21) BR 10 2019 014080-1 Código 15.21 - Numeração Anulada
 (22) 08/07/2019
 (71) DESPINA FILIPPIDIS (BR/RJ)
 Pedido com Numeração Anulada tendo em vista falta de cumprimento de exigência formal

(21) BR 10 2019 014084-4 Código 15.21 - Numeração Anulada
 (22) 08/07/2019
 (71) EVANDRO SILVA CRUZ (BR/RJ)

Pedido com Numeração Anulada tendo em vista falta de cumprimento de exigência formal

(21) BR 10 2019 014097-6

Código 15.21 - Numeração Anulada

(22) 08/07/2019

(71) FELIPE CIPRIANO DAMASIO DE SÁ (BR/MS)

Pedido com Numeração Anulada tendo em vista falta de cumprimento de exigência formal

(21) BR 10 2019 014119-0

Código 15.21 - Numeração Anulada

(22) 08/07/2019

(71) NILSON DOS REIS RAMOS PINHEIRO (BR/SP)

Pedido com Numeração Anulada tendo em vista falta de cumprimento de exigência formal

(21) BR 10 2019 020861-9

Código 15.21 - Numeração Anulada

(22) 03/10/2019

(71) MARCO HENRIQUE DE BRITO MUDO (BR/CE)

Pedido com Numeração Anulada tendo em vista falta de pagamento ou pagamento posterior à data de protocolo da Guia de Recolhimento da União relativa ao serviço solicitado

(21) BR 10 2019 021111-3

Código 15.21 - Numeração Anulada

(22) 08/10/2019

(71) RENATA MAHAMUD (BR/SP)

Pedido com Numeração Anulada tendo em vista falta de pagamento ou pagamento posterior à data de protocolo da Guia de Recolhimento da União relativa ao serviço solicitado

(21) BR 13 2019 021194-5

Código 15.21 - Numeração Anulada

(22) 09/10/2019

(61) BR 10 2018 016086-9 07/08/2018

(71) OSVALDO MARCHESI (BR/SP)

Pedido com Numeração Anulada tendo em vista falta de pagamento ou pagamento posterior à data de protocolo da Guia de Recolhimento da União relativa ao serviço solicitado

(21) BR 20 2018 015716-2

Código 15.21 - Numeração Anulada

(22) 31/07/2018

(71) MANOEL QUINTINO SOBRINHO (BR/SP)

Pedido com Numeração Anulada tendo em vista falta de cumprimento de exigência formal

(21) BR 20 2019 000656-6	Código 15.21 - Numeração Anulada (22) 11/01/2019 (71) FELIPE DE OLIVEIRA DE ARAÚJO (BR/MS) Pedido com Numeração Anulada tendo em vista cumprimento intempestivo de exigência formal, conforme Art. 21 da Lei 9279/96 e Art. 7º da Instrução Normativa 31/2013
(21) BR 20 2019 005523-0	Código 15.21 - Numeração Anulada (22) 20/03/2019 (71) FILIPE DA SILVA AZEVEDO (BR/RJ) Pedido com Numeração Anulada tendo em vista falta de cumprimento de exigência formal
(21) BR 20 2019 006028-5	Código 15.21 - Numeração Anulada (22) 27/03/2019 (71) MARINO JANUÁRIO DE FREITAS (BR/SP) Pedido com Numeração Anulada tendo em vista cumprimento intempestivo de exigência formal, conforme Art. 21 da Lei 9279/96 e Art. 7º da Instrução Normativa 31/2013
(21) BR 20 2019 013712-1	Código 15.21 - Numeração Anulada (22) 02/07/2019 (71) EXTINTORES RIO VERDE EIRELI (BR/GO) Pedido com Numeração Anulada tendo em vista falta de cumprimento de exigência formal
(21) BR 20 2019 013818-7	Código 15.21 - Numeração Anulada (22) 03/07/2019 (71) ANDERSON MAURO DIAS DE OLIVEIRA (BR) Pedido com Numeração Anulada tendo em vista falta de cumprimento de exigência formal
(21) BR 20 2019 013885-3	Código 15.21 - Numeração Anulada (22) 04/07/2019 (71) CLAUDIO DE SOUZA ROCHA JUNIOR (BR/RJ) ; RUBENS AGUIAR WALKER (BR/RJ) ; UNIGRANRIO (BR/RJ) Pedido com Numeração Anulada tendo em vista falta de cumprimento de exigência formal
(21) BR 20 2019 013891-8	Código 15.21 - Numeração Anulada (22) 04/07/2019 (71) IZAIAS PEREIRA DE SOUZA (BR/SP) Pedido com Numeração Anulada tendo em vista falta de cumprimento de

exigência formal

(21) BR 20 2019 013931-0

Código 15.21 - Numeração Anulada

(22) 04/07/2019

(71) KELLY SCHWINDEN DE FREITAS GARCIA (BR/SC)

Pedido com Numeração Anulada tendo em vista falta de cumprimento de exigência formal

(21) BR 20 2019 020857-6

Código 15.21 - Numeração Anulada

(22) 03/10/2019

(71) GIROTECA TECNOLOGIAS EDUCACIONAIS EIRELI (BR/MA)

Pedido com Numeração Anulada tendo em vista falta de pagamento ou pagamento posterior à data de protocolo da Guia de Recolhimento da União relativa ao serviço solicitado

Código 15.22.1 - Devolução de Prazo Negada

Negada a solicitação de devolução de prazo uma vez que não ficou comprovada a justa causa conforme definida no Art. 221 da Lei nº 9.279/96. A cópia do parecer poderá ser obtida através do endereço eletrônico www.inpi.gov.br - No Acesso rápido – Faça uma busca - Patente. Para acessar, cadastre-se no Portal do INPI e use login e senha. Desta data corre o prazo de 60 (sessenta) dias para eventual recurso do interessado.

(21) BR 10 2012 015846-9 A2

Código 15.22.1 - Devolução de Prazo Negada

(22) 27/06/2012

(71) João Batista Lima (BR/ES)

A petição 870180063550 de 23/07/2018 não é tempestiva, visto que a apresentação do pedido de devolução de prazo ocorreu após cinco dias da cessação da justa causa. Sendo assim, pela intempestividade do pedido, sugere-se a denegação da devolução do prazo solicitada na presente petição.

Código 15.30 - Publicação Anulada

Anulada a publicação de qualquer um dos subitens anteriores por ter sido indevida.

(21) BR 10 2019 016726-2 Código 15.30 - Publicação Anulada
(22) 13/08/2019
(71) UNIVERSIDADE FEDERAL DE ALAGOAS (BR/AL)
Anulada a publicação código 15.21 na RPI nº 2539 de 03/09/2019 por ter sido indevida.

(21) BR 10 2019 020015-4 Código 15.30 - Publicação Anulada
(22) 25/09/2019
(71) UNIVERSIDADE FEDERAL DO CEARÁ (BR/CE)
Anulada a publicação código 15.21 na RPI nº 2545 de 15/10/2019 por ter sido indevida.

(21) BR 20 2018 004185-7 Código 15.30 - Publicação Anulada
(22) 01/03/2018
(71) JOSÉ MAURICIO ZITO (BR/MS)
Anulada a publicação código 15.21 na RPI nº 2497 de 13/11/2018 por ter sido indevida.

Código Concessão de Patente e Certificado de Adição de Invenção**Código 16.1 - Concessão de Patente ou Certificado de Adição de Invenção**

Expedição da carta-patente ou do certificado de adição de invenção. O título acha-se à disposição do interessado no setor competente do INPI. Desta data corre o prazo de 6 (seis) meses para interposição de nulidade administrativa por qualquer interessado (Art. 51 da Lei nº 9.279/96). O certificado de adição é acessório da patente, tem a data final de vigência desta e a acompanha para todos os efeitos legais. As Cartas Patentes ou Certificados de Adição de Invenção concedidos de acordo com o Artigo 38 da Lei 9.279/96, por ocasião da expedição da Carta Patente, podem ser acessadas através do endereço eletrônico www.inpi.gov.br - No Acesso rápido – Faça uma busca - Patente. Para acessar, cadastre-se no Portal do INPI e use login e senha.

(11) BR 10 2012 003121-3 B1	Código 16.1 - Concessão de Patente ou Certificado de Adição de Invenção (22) 10/02/2012 (30) 11/02/2011 US 13/025,664 (43) 02/07/2013 (51) B01J 13/08 (1990.01), B01J 19/08 (1980.01), C08F 6/14 (1974.07) (54) REATOR DE TANQUE AGITADO CONTÍNUO E MÉTODO DE AGREGAÇÃO DE EMULSÃO CONTÍNUA PARA PRODUZIR PARTÍCULAS DE TONER (73) Xerox Corporation (US) (72) Santiago Faucher; Kimberly D. Nosella; David Borbely; Gaetano J. Lavigne; Simon Burke Prazo de Validade: 20 (vinte) anos contados a partir de 10/02/2012, observadas as condições legais. (co) 20 (vinte) anos contados a partir de 10/02/2012, observadas as condições legais
(11) BR 10 2012 027128-1 B1	Código 16.1 - Concessão de Patente ou Certificado de Adição de Invenção (22) 23/10/2012 (43) 15/07/2014 (51) C22B 34/24 (1974.07), C22B 5/04 (1968.09) (54) PROCESSO PARA OBTENÇÃO DE AGLOMERADOS E CONCENTRADO REFINADO DE MINÉRIO DE NIÓBIO E AGLOMERADOS ASSIM OBTIDOS (73) UNIVERSIDADE DE SÃO PAULO - USP (BR/SP) (72) CYRO TAKANO; SOLON YASUHIKO TAGUSAGAWA; MARCELO BREDAMOURÃO; GUILHERME FREDERICO BERNARDO LENZ E SILVA Prazo de Validade: 20 (vinte) anos contados a partir de 23/10/2012, observadas as condições legais. (co) 20 (vinte) anos contados a partir de 23/10/2012, observadas as condições legais

(11) BR 10 2013 004864-0 B1	<p>Código 16.1 - Concessão de Patente ou Certificado de Adição de Invenção (22) 28/02/2013 (30) 29/02/2012 US 13/408,438 (43) 02/09/2014 (51) A22C 17/00 (1968.09), B26B 29/06 (1990.01), B26B 25/00 (1968.09) (54) ARRANJO DE GUIA DE LÂMINA E COMBINAÇÃO DE UMA FACA ROTATIVA OPERADA A ENERGIA E UM ARRANJO DE GUIA DE LÂMINA (73) BETTCHER INDUSTRIES, INC. (US) (72) MARINEL ROSU; MATTHEW P. HASZTO Prazo de Validade: 20 (vinte) anos contados a partir de 28/02/2013, observadas as condições legais. (co) 20 (vinte) anos contados a partir de 28/02/2013, observadas as condições legais</p>
(11) BR 10 2013 009045-0 B1	<p>Código 16.1 - Concessão de Patente ou Certificado de Adição de Invenção (22) 12/04/2013 (30) 20/04/2012 US 61/636065 (43) 09/06/2015 (51) C07C 217/08 (1990.01), C07C 213/06 (1990.01), C08G 18/83 (1974.07) (54) COMPOSIÇÃO COMPREENDO DISPERSÃO AQUOSA POLIMÉRICA PARA MODIFICADORES DE REOLOGIA (73) ROHM AND HAAS COMPANY (US) (72) John J. Rabasco; Barrett R. Bobsein Prazo de Validade: 20 (vinte) anos contados a partir de 12/04/2013, observadas as condições legais. (co) 20 (vinte) anos contados a partir de 12/04/2013, observadas as condições legais</p>
(11) BR 10 2013 014709-5 B1	<p>Código 16.1 - Concessão de Patente ou Certificado de Adição de Invenção (22) 12/06/2013 (30) 12/06/2012 US 13/494.115 (43) 11/08/2015 (51) A01F 7/06 (1968.09), B02B 3/06 (1968.09) (54) PALHETA DE GAIOLA, SISTEMA DE DEBULHA E CEIFA E MÉTODO PARA TRANSPORTAR MATERIAL (73) CNH INDUSTRIAL AMERICA LLC (US) (72) WAYNE T. FLICKINGER; HERB M. FARLEY; M. LUKE NOLT Prazo de Validade: 20 (vinte) anos contados a partir de 12/06/2013, observadas as condições legais. (co) 20 (vinte) anos contados a partir de 12/06/2013, observadas as condições legais</p>
(11) BR 10 2013 024234-9 B1	<p>Código 16.1 - Concessão de Patente ou Certificado de Adição de Invenção (22) 20/09/2013 (30) 09/01/2013 US 13/737.334 (43) 19/04/2016 (51) A01C 7/10 (1968.09), F16K 27/04 (1968.09), F16K 3/02 (1968.09)</p>

(54) RETENÇÃO DA PORTA PARA UMA CAIXA INDUTORA DE UMA FERRAMENTA AGRÍCOLA

(73) CNH INDUSTRIAL AMERICA LLC (US)

(72) CHAD M. JOHNSON; MARVIN A. PRICKEL; MICHAEL J. CONNORS

Prazo de Validade: 20 (vinte) anos contados a partir de 20/09/2013, observadas as condições legais. (co) 20 (vinte) anos contados a partir de 20/09/2013, observadas as condições legais

(11) BR 10 2013 024237-3 B1

Código 16.1 - Concessão de Patente ou Certificado de Adição de Invenção

(22) 20/09/2013

(30) 09/01/2013 US 13/737,752

(43) 26/04/2016

(51) A01C 7/08 (1968.09), A01C 7/20 (1968.09)

(54) CONJUNTO INDUTOR DE UM IMPLEMENTO AGRÍCOLA

(73) CNH INDUSTRIAL AMERICA LLC (US)

(72) MICHAEL J. CONNORS; CHAD M. JOHNSON; MARVIN A. PRICKEL

Prazo de Validade: 20 (vinte) anos contados a partir de 20/09/2013, observadas as condições legais. (co) 20 (vinte) anos contados a partir de 20/09/2013, observadas as condições legais

(11) BR 10 2014 004614-3 B1

Código 16.1 - Concessão de Patente ou Certificado de Adição de Invenção

(22) 26/02/2014

(30) 28/02/2013 US 13/780669

(43) 06/01/2015

(51) A01D 41/14 (1974.07), A01D 41/16 (2000.01), A01B 71/06 (1968.09)

(54) COLHEITADEIRA AGRÍCOLA

(73) DEERE & COMPANY (US)

(72) AARON S. RITTER; PAUL D. MARVIN

Prazo de Validade: 20 (vinte) anos contados a partir de 26/02/2014, observadas as condições legais. (co) 20 (vinte) anos contados a partir de 26/02/2014, observadas as condições legais

(11) BR 10 2016 014728-0 B1

Código 16.1 - Concessão de Patente ou Certificado de Adição de Invenção

(22) 22/06/2016

(43) 18/04/2017

(51) F16H 15/36 (1968.09), B29C 45/12 (1985.01), B29L 15/00 (1985.01)

(54) ENGRENAGEM CÔNCAVA COROA DE PERFIL DE DENTES DE TRAÇÃO MISTOS E PROCESSO DE OBTENÇÃO

(73) FLÁVIO APARECIDO PERES (BR/SP)

(72) FLÁVIO APARECIDO PERES

Prazo de Validade: 20 (vinte) anos contados a partir de 22/06/2016, observadas as condições legais. (co) 20 (vinte) anos contados a partir de 22/06/2016, observadas as condições legais

(11) BR 10 2016 023785-8 B1	<p>Código 16.1 - Concessão de Patente ou Certificado de Adição de Invenção (22) 13/10/2016 (43) 02/05/2018 (51) E04B 2/46 (1968.09), E04C 1/00 (1968.09) (54) SISTEMA DE CONSTRUÇÃO DE PAREDES ESTRUTURAIS E DE FECHAMENTO COM BLOCOS DE ALVENARIA DE ENCAIXE (73) SAULO SUASSUNA FERNANDES (BR/PE) (72) SAULO SUASSUNA FERNANDES Prazo de Validade: 20 (vinte) anos contados a partir de 13/10/2016, observadas as condições legais. (co) 20 (vinte) anos contados a partir de 13/10/2016, observadas as condições legais</p>
(11) BR 10 2016 028391-4 B1	<p>Código 16.1 - Concessão de Patente ou Certificado de Adição de Invenção (22) 02/12/2016 (43) 19/06/2018 (51) F42D 1/12 (1990.01), F42D 99/00 (2009.01), B67D 7/08 (2010.01) (54) MINI-UNIDADE MÓVEL PARA BOMBEAMENTO SUBTERRÂNEO DE COMPOSIÇÃO PRÉ EXPLOSIVA PARA MINERAÇÃO, COM SISTEMA DE DOSAGEM (73) LUIZ FERNANDO PROENÇA CAMPOLIM (BR/SP) (72) LUIZ FERNANDO PROENÇA CAMPOLIM Prazo de Validade: 20 (vinte) anos contados a partir de 02/12/2016, observadas as condições legais. (co) 20 (vinte) anos contados a partir de 02/12/2016, observadas as condições legais</p>
(11) BR 10 2017 009143-0 B1	<p>Código 16.1 - Concessão de Patente ou Certificado de Adição de Invenção (22) 02/05/2017 (43) 30/04/2019 (51) F01K 17/06 (1968.09), F01K 17/00 (1968.09), F01K 7/00 (1968.09) (54) PROCESSO E UNIDADE DE RECUPERAÇÃO DE VAPOR COMBUSTÍVEL DE CORRENTE GASOSA, COM COGERAÇÃO DE ENERGIA (73) JAYME DE SETA FILHO (BR/SP) (72) JAYME DE SETA FILHO Prazo de Validade: 20 (vinte) anos contados a partir de 02/05/2017, observadas as condições legais. (co) 20 (vinte) anos contados a partir de 02/05/2017, observadas as condições legais</p>
(11) BR 10 2017 010840-6 B1	<p>Código 16.1 - Concessão de Patente ou Certificado de Adição de Invenção (22) 24/05/2017 (43) 24/04/2018 (51) E05F 11/14 (1968.09) (54) SISTEMA DE DESTRAVAMENTO E TRAVAMENTO PARA EQUIPAMENTOS, AUTOMATIZADORES/MOVIMENTADORES DE PORTAS,</p>

PORTÕES, CANCELAS E CONGÊNERES

(73) FLÁVIO APARECIDO PERES (BR/SP)

(72) FLÁVIO APARECIDO PERES

Prazo de Validade: 20 (vinte) anos contados a partir de 24/05/2017, observadas as condições legais. (co) 20 (vinte) anos contados a partir de 24/05/2017, observadas as condições legais

(11) BR 10 2017 013612-4 B1

Código 16.1 - Concessão de Patente ou Certificado de Adição de Invenção

(22) 22/06/2017

(43) 26/09/2017

(51) E05B 67/36 (1968.09)

(54) APERFEIÇOAMENTO EM DISPOSITIVO CADEADO

ANTIARROMBAMENTO

(73) HEITOR PEREIRA LOPES (BR/DF)

(72) HEITOR PEREIRA LOPES

Prazo de Validade: 20 (vinte) anos contados a partir de 22/06/2017, observadas as condições legais. (co) 20 (vinte) anos contados a partir de 22/06/2017, observadas as condições legais

(11) BR 10 2018 015798-1 B1

Código 16.1 - Concessão de Patente ou Certificado de Adição de Invenção

(22) 02/08/2018

(43) 02/04/2019

(51) B26D 1/14 (1968.09)

(54) DISPOSITIVO DE SOPRO PARA MÁQUINA INTERFOLHADORA DE FRIOS

(73) EQUIMATEC INDUSTRIA DE MÁQUINAS LTDA. (BR/SC)

(72) JOSINEI ANTONIO MARTINS

Prazo de Validade: 20 (vinte) anos contados a partir de 02/08/2018, observadas as condições legais. (co) 20 (vinte) anos contados a partir de 02/08/2018, observadas as condições legais

(11) BR 11 2012 000665-7 B1

Código 16.1 - Concessão de Patente ou Certificado de Adição de Invenção

(22) 09/07/2010

(30) 13/07/2009 EP 09165294.1

(51) H02J 7/02 (1968.09), H02J 7/00 (1968.09), H04B 5/00 (1968.09), H02J 9/00 (1968.09)

(54) TRANSMISSOR PARA TRANSMITIR ENERGIA ELÉTRICA PARA UM RECEPTOR INDUTIVAMENTE, RECEPTOR PARA RECEBER ENERGIA ELÉTRICA DE UM TRANSMISSOR INDUTIVAMENTE, SISTEMA PARA TRANSMITIR ENERGIA INDUTIVAMENTE DE UM TRANSMISSOR PARA UM RECEPTOR E MÉTODO PARA TRANSMITIR ENERGIA INDUTIVAMENTE DE UM TRANSMISSOR PARA UM RECEPTOR

(73) KONINKLIJKE PHILIPS N.V. (NL)

(72) ANDRIES VAN WAGENINGEN; BART MICHIEL DE BOER; CHRISTOPH

LOEF; LENNART YSEBOODT; MENNO ANNE TREFFERS; WILLEM FRANKE PASVEER; EBERHARD WAFFENSCHMIDT

Prazo de Validade: 20 (vinte) anos contados a partir de 09/07/2010, observadas as condições legais. (co) 20 (vinte) anos contados a partir de 09/07/2010, observadas as condições legais

(11) BR 11 2012 001116-2 B1

Código 16.1 - Concessão de Patente ou Certificado de Adição de Invenção
(22) 05/07/2010

(30) 17/07/2009 FR 0954967

(51) B60K 23/08 (1968.09)

(54) DISPOSITIVO, E, PROCESSO DE SELEÇÃO DE UM MODO DE DIRIGIBILIDADE PARA VEÍCULO AUTOMOTIVO COM PELO MENOS QUATRO RODAS MOTRIZES

(73) RENAULT S.A.S (FR)

(72) ALESSANDRO MONTI; RICHARD POTHIN; PHILIPPE SAINT LOUP

Prazo de Validade: 20 (vinte) anos contados a partir de 05/07/2010, observadas as condições legais. (co) 20 (vinte) anos contados a partir de 05/07/2010, observadas as condições legais

(11) BR 11 2012 001914-7 B1

Código 16.1 - Concessão de Patente ou Certificado de Adição de Invenção
(22) 22/07/2010

(30) 27/07/2009 US 61/228,740; 27/07/2009 FR 0955241

(51) C08J 9/20 (1974.07), C08F 2/18 (1974.07), C08F 4/38 (1974.07), C08J 9/14 (1974.07)

(54) PROCESSO PARA A PREPARAÇÃO DE POLIESTIRENO EXPANSÍVEL POR INJEÇÃO CONTÍNUA DE UM PERÓXIDO ORGÂNICO LÍQUIDO

(73) Arkema France (FR)

(72) Pascal Nicol; Jacques Cochet

Prazo de Validade: 20 (vinte) anos contados a partir de 22/07/2010, observadas as condições legais. (co) 20 (vinte) anos contados a partir de 22/07/2010, observadas as condições legais

(11) BR 11 2012 002450-7 B1

Código 16.1 - Concessão de Patente ou Certificado de Adição de Invenção
(22) 12/07/2010

(30) 05/08/2009 DE 10 2009 036 209.6

(51) H01H 13/83 (2006.01)

(54) CONJUNTO DE COMUTADORES COM BOTÕES DE PRESSÃO

(73) TRW AUTOMOTIVE ELECTRONICS & COMPONENTS GMBH (DE)

(72) Joachim Korherr; Harald Koehnlein

Prazo de Validade: 20 (vinte) anos contados a partir de 12/07/2010, observadas as condições legais. (co) 20 (vinte) anos contados a partir de 12/07/2010, observadas as condições legais

(11) BR 11 2012 003122-8 B1	<p>Código 16.1 - Concessão de Patente ou Certificado de Adição de Invenção (22) 11/08/2010 (30) 11/08/2009 EP 09 290621.3 (51) C12Q 1/68 (1980.01) (54) PROCESSO PARA REALIZAR UMA AVALIAÇÃO DOS RISCOS MOLECULARES (MRA) SOBRE UMA AMOSTRA SUSPEITA DE CONTER UMA ESCHERICHIA COLI ENTERO-HEMORRÁGICA (EHEC) (73) AGENCE NATIONALE DE SECURITE SANITAIRE DE L'ALIMENTATION, DE L'ENVIRONNMENT ET DU TRAVAIL (FR) (72) Patrick Fach; Marie Bugarel; Lothar Beutin Prazo de Validade: 20 (vinte) anos contados a partir de 11/08/2010, observadas as condições legais. (co) 20 (vinte) anos contados a partir de 11/08/2010, observadas as condições legais</p>
(11) BR 11 2012 004383-8 B1	<p>Código 16.1 - Concessão de Patente ou Certificado de Adição de Invenção (22) 26/08/2010 (30) 28/08/2009 CN 2009 10171727.5 (51) H04W 16/14 (2009.01), H04W 48/16 (2009.01), H04W 72/12 (2009.01) (54) MÉTODO PARA PREDIÇÃO DE ESPECTRO, APARELHO PARA EXTRAÇÃO DE MODO DE OCUPAÇÃO DE RECURSO DE ESPECTRO E SISTEMA PARA PREDIÇÃO DE ESPECTRO (73) Huawei Technologies Co., Ltd. (CN) (72) Gong Zhang; Jiao Wang; Yanping Xiang Prazo de Validade: 20 (vinte) anos contados a partir de 26/08/2010, observadas as condições legais. (co) 20 (vinte) anos contados a partir de 26/08/2010, observadas as condições legais</p>
(11) BR 11 2012 007058-4 B1	<p>Código 16.1 - Concessão de Patente ou Certificado de Adição de Invenção (22) 27/09/2010 (30) 01/10/2009 DE 102009047958.9; 02/10/2009 DE 102009048152.4; 07/07/2010 DE 102010026320.6 (51) E04C 3/08 (1968.09), E04C 3/09 (1968.09) (54) ELEMENTO PERFILADO DE ESTRUTURA LEVE CONFORMADO A FRIO DE PAREDE FINA E MÉTODO PARA PRODUZIR TAL ELEMENTO PERFILADO (73) Protektorwerk Florenz Maisch Gmbh & Co. KG (DE) (72) Christof Maisch Prazo de Validade: 20 (vinte) anos contados a partir de 27/09/2010, observadas as condições legais. (co) 20 (vinte) anos contados a partir de 27/09/2010, observadas as condições legais</p>
(11) BR 11 2012 008537-9 B1	<p>Código 16.1 - Concessão de Patente ou Certificado de Adição de Invenção (22) 14/10/2010 (30) 15/10/2009 FR 0957218</p>

(51) C12Q 1/04 (1980.01), C12Q 1/14 (1980.01), C12Q 1/18 (1980.01), G01N 33/68 (1980.01)

(54) PROCESSO DE CARACTERIZAÇÃO DE PELO MENOS UM MICRO-ORGANISMO ORIUNDO DE UMA AMOSTRA POR ESPECTROMETRIA DE MASSA

(73) Biomérieux (FR)

(72) Corinne Beaulieu; Yannick Charretier; Jean-Philippe Charrier; Sonia Chatellier; Philippe Dufour; Christine Franceschi; Victoria Girard; Sylvie Pons
Prazo de Validade: 20 (vinte) anos contados a partir de 14/10/2010, observadas as condições legais. (co) 20 (vinte) anos contados a partir de 14/10/2010, observadas as condições legais

(11) BR 11 2012 009898-5 B1

Código 16.1 - Concessão de Patente ou Certificado de Adição de Invenção
(22) 21/10/2010

(30) 30/10/2009 FR 0957661

(51) F02N 11/04 (1968.09), F02C 7/268 (1980.01), H02K 3/20 (1968.09), H02K 7/18 (1968.09), H02K 19/14 (1968.09), H02P 1/26 (1968.09), H02P 1/50 (1968.09), H02P 9/08 (1968.09)

(54) ARRANQUE-GERADOR DE TURBOMÁQUINA, TURBOMÁQUINA, E PROCESSO DE CONTROLE DE UM ARRANQUE-GERADOR DE TURBOMÁQUINA

(73) Hispano-Suiza (FR)

(72) Eric De Wergifosse

Prazo de Validade: 20 (vinte) anos contados a partir de 21/10/2010, observadas as condições legais. (co) 20 (vinte) anos contados a partir de 21/10/2010, observadas as condições legais

(11) BR 11 2012 012121-9 B1

Código 16.1 - Concessão de Patente ou Certificado de Adição de Invenção
(22) 24/11/2010

(30) 25/11/2009 FR 0958360; 30/11/2009 US 61/265,258

(51) B29D 30/26 (1985.01), B29D 30/24 (1985.01)

(54) DISPOSITIVO DE MONTAGEM DE UM ESBOÇO NÃO VULCANIZADO DO TOPO DE UM PNEUMÁTICO E PROCESSO DE MONTAGEM DE TAL DISPOSITIVO.

(73) COMPAGNIE GENERALE DES ETABLISSEMENTS MICHELIN (FR)

(72) Thomas Babin

Prazo de Validade: 20 (vinte) anos contados a partir de 24/11/2010, observadas as condições legais. (co) 20 (vinte) anos contados a partir de 24/11/2010, observadas as condições legais

(11) BR 11 2012 013191-5 B1

Código 16.1 - Concessão de Patente ou Certificado de Adição de Invenção
(22) 02/12/2010

(30) 02/12/2009 US 61/265,989

(51) G01N 27/12 (1968.09), B82Y 30/00 (2011.01)

	<p>(54) SENSOR QUÍMICO SELETIVO BASEADO NOS MATERIAIS FERROELÉTRICOS, ÓXIDOS MISTOS OU MODULAÇÃO DE TEMPERATURA DE ESTABILIDADE DE POLIMORFO DE ÓXIDO</p> <p>(73) THE RESEARCH FOUNDATION OF STATE UNIVERSITY OF NEW YORK (US)</p> <p>(72) Pelagia Irene Gouma</p> <p>Prazo de Validade: 20 (vinte) anos contados a partir de 02/12/2010, observadas as condições legais. (co) 20 (vinte) anos contados a partir de 02/12/2010, observadas as condições legais</p>
<hr/> (11) BR 11 2012 013332-2 B1	<p>Código 16.1 - Concessão de Patente ou Certificado de Adição de Invenção</p> <p>(22) 28/05/2010</p> <p>(30) 01/12/2009 CN 200910249722.X; 15/01/2010 CN 201010000737.5</p> <p>(51) C02F 11/02 (1980.01), C02F 3/30 (1980.01), C02F 3/12 (1980.01)</p> <p>(54) MÉTODO E APARELHO PARA TRATAMENTO BIOLÓGICO DE ESGOTO</p> <p>(73) Dayong Li (CN) ; Liankui Zhou (CN) ; JINMIN LI (CN)</p> <p>(72) Jinmin Li; Dayong Li; Liankui Zhou</p> <p>Prazo de Validade: 20 (vinte) anos contados a partir de 28/05/2010, observadas as condições legais. (co) 20 (vinte) anos contados a partir de 28/05/2010, observadas as condições legais</p>
<hr/> (11) BR 11 2012 013642-9 B1	<p>Código 16.1 - Concessão de Patente ou Certificado de Adição de Invenção</p> <p>(22) 08/12/2010</p> <p>(30) 08/12/2009 EP 09178392.8</p> <p>(51) E05G 1/14 (1995.01)</p> <p>(54) SISTEMA MULTICOMPONENTE DE TINGIMENTO PARA A PROTEÇÃO DE VALORES</p> <p>(73) 3SI SECURITY SYSTEMS N.V. (BE)</p> <p>(72) Sonny Van Dessel</p> <p>Prazo de Validade: 20 (vinte) anos contados a partir de 08/12/2010, observadas as condições legais. (co) 20 (vinte) anos contados a partir de 08/12/2010, observadas as condições legais</p>
<hr/> (11) BR 11 2012 014009-4 B1	<p>Código 16.1 - Concessão de Patente ou Certificado de Adição de Invenção</p> <p>(22) 13/12/2010</p> <p>(30) 11/12/2009 AU 2009906064</p> <p>(51) E02F 9/28 (1968.09)</p> <p>(54) CONJUNTO DE DESGASTE DE ESCAFADEIRA E ELEMENTO DE DESGASTE</p> <p>(73) CQMS Pty Ltd. (AU)</p> <p>(72) Miguel Guimaraes; Bruce Lilley; Quintin Nienaber; Tony Young</p> <p>Prazo de Validade: 20 (vinte) anos contados a partir de 13/12/2010, observadas as condições legais. (co) 20 (vinte) anos contados a partir de 13/12/2010,</p>

observadas as condições legais

(11) BR 11 2012 014288-7 B1 Código 16.1 - Concessão de Patente ou Certificado de Adição de Invenção
(22) 10/01/2011
(30) 12/01/2010 PL PL 390170
(51) A62C 13/66 (1990.01), G05D 11/00 (1968.09), B01F 3/04 (1968.09)
(54) APARELHO PARA REGULAR O FLUXO BIFÁSICO EM ATOMIZADORES DE LÍQUIDOS E ATOMIZADOR PORTÁTIL DE LÍQUIDOS BASEADO EM FLUXO BIFÁSICO
(73) TELESTO SP. Z.O.O. (PL)
(72) Jerzy Klimkowski; Mirosław Krzowski; Zenon Klimkowski; Zygmunt Lada; Jerzy Swiderski
Prazo de Validade: 20 (vinte) anos contados a partir de 10/01/2011, observadas as condições legais. (co) 20 (vinte) anos contados a partir de 10/01/2011, observadas as condições legais

(11) BR 11 2012 014688-2 B1 Código 16.1 - Concessão de Patente ou Certificado de Adição de Invenção
(22) 14/12/2010
(30) 15/12/2009 JP 2009-283660; 31/03/2010 JP 2010-083264
(51) C11C 3/00 (1968.09), A23D 9/02 (1990.01), C11B 3/10 (1968.09), C11B 3/14 (1968.09)
(54) Composição de óleo ou gordura
(73) KAO CORPORATION (JP)
(72) Rika Homma; Masao Shimizu; Junya Moriwaki; Minoru Kase; Tetsuya Abe; Shinpei Fukuhara; Toshiteru Komatsu; Keiji Shibata
Prazo de Validade: 20 (vinte) anos contados a partir de 14/12/2010, observadas as condições legais. (co) 20 (vinte) anos contados a partir de 14/12/2010, observadas as condições legais

(11) BR 11 2012 014966-0 B1 Código 16.1 - Concessão de Patente ou Certificado de Adição de Invenção
(22) 14/12/2010
(30) 18/12/2009 EP 09179881.9
(51) B29C 70/54 (1995.01), B29C 70/38 (1995.01), B65H 16/02 (1985.01), B65H 19/12 (1968.09)
(54) APARELHO DE CARREGAMENTO PARA CARREGAR ROLOS DE MATERIAL EM FOLHA COM BASE EM FIBRAS, INSTALAÇÃO PARA A PRODUÇÃO DE PEÇAS REFORÇADAS COM FIBRAS, E, MÉTODO PARA CARREGAR ROLOS DE MATERIAL EM FOLHA COM BASE EM FIBRAS
(73) Lm Wind Power A/s (DK)
(72) Jacobus Johannes Van Der Zee
Prazo de Validade: 20 (vinte) anos contados a partir de 14/12/2010, observadas as condições legais. (co) 20 (vinte) anos contados a partir de 14/12/2010, observadas as condições legais

(11) BR 11 2012 015075-8 B1	<p>Código 16.1 - Concessão de Patente ou Certificado de Adição de Invenção (22) 08/12/2010 (30) 21/12/2009 NO 2009 3570 (51) E21B 17/042 (1968.09), E21B 19/16 (1968.09) (54) DISPOSITIVO DE ACOPLAMENTO E MÉTODO DE CONEXÃO E/OU DESCONEXÃO ENTRE UM DISPOSITIVO DE ACOPLAMENTO E UM ELEMENTO (73) AKER MH AS (NO) (72) GJERULF OTTERSLAND Prazo de Validade: 20 (vinte) anos contados a partir de 08/12/2010, observadas as condições legais. (co) 20 (vinte) anos contados a partir de 08/12/2010, observadas as condições legais</p>
(11) BR 11 2012 015937-2 B1	<p>Código 16.1 - Concessão de Patente ou Certificado de Adição de Invenção (22) 17/01/2011 (30) 08/02/2010 SE 1050121-1 (51) B60R 25/00 (1968.09), B60R 16/037 (2006.01) (54) SISTEMA E MÉTODO PARA CONTROLAR UM VEÍCULO MOTORIZADO (73) SCANIA CV AB (SE) (72) TONY SANDBERG Prazo de Validade: 20 (vinte) anos contados a partir de 17/01/2011, observadas as condições legais. (co) 20 (vinte) anos contados a partir de 17/01/2011, observadas as condições legais</p>
(11) BR 11 2012 016453-8 B1	<p>Código 16.1 - Concessão de Patente ou Certificado de Adição de Invenção (22) 16/12/2010 (30) 09/02/2010 CN 201010107550.5 (51) H02H 9/02 (1968.09), H02H 9/04 (1968.09) (54) CIRCUITO DE PROTEÇÃO DSL (73) Huawei Technologies Co., LTD. (CN) (72) Pingfang Yu; Yuesheng Zhu Prazo de Validade: 20 (vinte) anos contados a partir de 16/12/2010, observadas as condições legais. (co) 20 (vinte) anos contados a partir de 16/12/2010, observadas as condições legais</p>
(11) BR 11 2012 016629-8 B1	<p>Código 16.1 - Concessão de Patente ou Certificado de Adição de Invenção (22) 30/08/2011 (30) 01/09/2010 CL 934-2010 (51) C08G 18/10 (1974.07), C08G 18/12 (1974.07), C08G 18/76 (1974.07), C09D 175/04 (1990.01) (54) COMPOSIÇÃO LÍQUIDA PARA REPARO A FRIO DE PRODUTOS DE BORRACHA E REVESTIMENTO INDUSTRIAIS, MÉTODO PARA OBTENÇÃO DE REFERIDA COMPOSIÇÃO E SEU USO</p>

(73) Servicios de Ingeniería Bertech Limitada (CL)

(72) Marco Picón Bernier; Francisco Picón Bernier; Eduardo Bernier Richter

Prazo de Validade: 20 (vinte) anos contados a partir de 30/08/2011, observadas as condições legais. (co) 20 (vinte) anos contados a partir de 30/08/2011, observadas as condições legais

(11) BR 11 2012 017447-9 B1

Código 16.1 - Concessão de Patente ou Certificado de Adição de Invenção

(22) 12/01/2011

(30) 14/01/2010 EP 10305043.1

(51) C07D 498/04 (1974.07), A61K 31/519 (2000.01), A61P 9/00 (2000.01)

(54) Derivados de ácidos carboxílicos heterocíclicos tendo um anel oxazolopirimidina 2,5-substituído, processo para a preparação dos mesmos, e composição farmacêutica

(73) Sanofi (FR)

(72) Dieter Kadereit; Matthias Schaefer; Stephanie Hachtel; Axel Dietrich; Thomas Huebschle; Katrin Hiss

Prazo de Validade: 20 (vinte) anos contados a partir de 12/01/2011, observadas as condições legais. (co) 20 (vinte) anos contados a partir de 12/01/2011, observadas as condições legais

(11) BR 11 2012 017449-5 B1

Código 16.1 - Concessão de Patente ou Certificado de Adição de Invenção

(22) 06/01/2011

(30) 14/01/2010 EP 10150730.9; 02/12/2010 EP 10193484.2

(51) C08L 67/04 (1974.07), C08J 9/16 (1974.07)

(54) PROCESSOS PARA PRODUZIR MATERIAL PELOTIZADO EXPANSÍVEL E PEÇAS MOLDADAS DE ESPUMA MOLDÁVEL, MATERIAL PELOTIZADO EXPANSÍVEL, USO DO MATERIAL PELOTIZADO EXPANSÍVEL, MISTURA DE POLÍMERO, E, ESPUMA

(73) BASF SE (DE)

(72) ANDREAS FÜSSL

Prazo de Validade: 20 (vinte) anos contados a partir de 06/01/2011, observadas as condições legais. (co) 20 (vinte) anos contados a partir de 06/01/2011, observadas as condições legais

(11) BR 11 2012 017983-7 B1

Código 16.1 - Concessão de Patente ou Certificado de Adição de Invenção

(22) 19/01/2011

(30) 19/01/2010 US 61/296,305; 19/11/2010 US 12/992,881; 18/01/2011 US 13/008,786

(51) B65B 3/04 (1968.09)

(54) CONJUNTO DE TRANSFERÊNCIA DE FLUIDO, VÁLVULA PARA DISTRIBUIR FLUIDO E MÉTODOS DE TRANSFERÊNCIA DE FLUIDO

(73) Grinon Industries (US)

(72) Joshua Springer

Prazo de Validade: 20 (vinte) anos contados a partir de 19/01/2011, observadas

as condições legais. (co) 20 (vinte) anos contados a partir de 19/01/2011, observadas as condições legais

(11) BR 11 2012 018829-1 B1 Código 16.1 - Concessão de Patente ou Certificado de Adição de Invenção
(22) 30/03/2010
(51) C08B 11/12 (1968.09), C08L 1/28 (1974.07)
(54) PROCESSO PARA PREPARAR CARBOXIMETIL CELULOSE, CARBOXIMETIL CELULOSE E USO DE CARBOXIMETIL CELULOSE
(73) DOW GLOBAL TECHNOLOGIES LLC (US)
(72) ROLAND ADDEN; MEINOLF BRACKHAGEN; VOLKHARD MÜLLER; OLIVER PETERMANN
Prazo de Validade: 20 (vinte) anos contados a partir de 30/03/2010, observadas as condições legais. (co) 20 (vinte) anos contados a partir de 30/03/2010, observadas as condições legais

(11) BR 11 2012 019494-1 B1 Código 16.1 - Concessão de Patente ou Certificado de Adição de Invenção
(22) 03/02/2011
(30) 06/02/2010 DE 10 2010 007 093.9
(51) H02G 3/06 (1968.09), H02G 15/04 (1968.09)
(54) DISPOSITIVO ELÉTRICO
(73) KOSTAL INDUSTRIE ELEKTRIK GMBH (DE)
(72) NIKLAS KINZI; KAY-HENDRYK SCHMIDT; HERWIG RILLING
Prazo de Validade: 20 (vinte) anos contados a partir de 03/02/2011, observadas as condições legais. (co) 20 (vinte) anos contados a partir de 03/02/2011, observadas as condições legais

(11) BR 11 2012 019830-0 B1 Código 16.1 - Concessão de Patente ou Certificado de Adição de Invenção
(22) 08/02/2011
(30) 09/02/2010 FR 1000533
(51) E05B 85/24 (2014.01), E05B 77/36 (2014.01)
(54) TRAVA PARA MAÇANETA DE VEÍCULO AUTOMÓVEL
(73) U-SHIN FRANCE SAS (FR)
(72) FRANÇOIS DEBROUCKE; JEAN-BAPTISTE GRISLAIN; LAURENT DURIEZ
Prazo de Validade: 20 (vinte) anos contados a partir de 08/02/2011, observadas as condições legais. (co) 20 (vinte) anos contados a partir de 08/02/2011, observadas as condições legais

(11) BR 11 2012 021237-0 B1 Código 16.1 - Concessão de Patente ou Certificado de Adição de Invenção
(22) 23/02/2010
(51) B29C 41/04 (1985.01), B29C 41/22 (1985.01)
(54) APARELHO DE ROTOMOLDAGEM E MÉTODO PARA PRODUZIR ARTIGOS DE PLÁSTICO POR MEIO DA TÉCNICA DE MOLDAGEM

ROTACIONAL

(73) Grupo Rotoplas, S.A, de C.V. (MX)

(72) Mario Antonio Romero de La Moura

Prazo de Validade: 20 (vinte) anos contados a partir de 23/02/2010, observadas as condições legais. (co) 20 (vinte) anos contados a partir de 23/02/2010, observadas as condições legais

(11) BR 11 2012 024604-6 B1

Código 16.1 - Concessão de Patente ou Certificado de Adição de Invenção

(22) 07/04/2011

(30) 12/04/2010 US 61/323,164

(51) C03C 1/00 (1968.09), C03C 13/06 (1985.01), B09B 3/00 (1980.01)

(54) LÃ MINERAL DE MATERIAIS RECICLÁVEIS E MÉTODO DE FORMAÇÃO DE UMA LÃ MINERAL

(73) USG INTERIORS, LLC. (US)

(72) MARTIN W, BROWN

Prazo de Validade: 20 (vinte) anos contados a partir de 07/04/2011, observadas as condições legais. (co) 20 (vinte) anos contados a partir de 07/04/2011, observadas as condições legais

(11) BR 11 2012 024938-0 B1

Código 16.1 - Concessão de Patente ou Certificado de Adição de Invenção

(22) 28/02/2011

(30) 30/03/2010 JP 2010-077888

(51) B62K 19/28 (1968.09), B62K 19/20 (1968.09)

(54) ESTRUTURA DE ARMAÇÃO DE VEÍCULO DO TIPO DE MONTAR EM SELIM

(73) HONDA MOTOR CO., LTD. (JP)

(72) Kazutoyo Yasuda; KEISUKE KISHIKAWA

Prazo de Validade: 20 (vinte) anos contados a partir de 28/02/2011, observadas as condições legais. (co) 20 (vinte) anos contados a partir de 28/02/2011, observadas as condições legais

(11) BR 11 2012 031338-0 B1

Código 16.1 - Concessão de Patente ou Certificado de Adição de Invenção

(22) 09/06/2010

(51) E21B 49/10 (1980.01)

(54) APARELHO, SISTEMA, MÉTODO IMPLEMENTADO POR PROCESSADOR, E, ARTIGO INCLUINDO UMA MÍDIA LEGÍVEL POR MÁQUINA

(73) HALLIBURTON ENERGY SERVICES, INC. (US)

(72) Michael T. Pelletier; Sami Abbas Eyuboglu; Calvin Kessler

Prazo de Validade: 20 (vinte) anos contados a partir de 09/06/2010, observadas as condições legais. (co) 20 (vinte) anos contados a partir de 09/06/2010, observadas as condições legais

(11) BR 11 2012 031365-7 B1	<p>Código 16.1 - Concessão de Patente ou Certificado de Adição de Invenção (22) 25/08/2010 (30) 31/05/2010 ES P201000706 (51) E04B 1/348 (1968.09), B28B 7/22 (1968.09), B28B 19/00 (1968.09) (54) PROCESSO DE FABRICAÇÃO DE MÓDULOS COMPACTOS PARA CONSTRUÇÃO (73) Francisco Medrán López (ES) (72) Francisco Medrán López Prazo de Validade: 20 (vinte) anos contados a partir de 25/08/2010, observadas as condições legais. (co) 20 (vinte) anos contados a partir de 25/08/2010, observadas as condições legais</p>
(11) BR 11 2012 032988-0 B1	<p>Código 16.1 - Concessão de Patente ou Certificado de Adição de Invenção (22) 22/06/2011 (30) 23/06/2010 DE 10 2010 017 544.7 (51) B65B 23/08 (1968.09), B65G 59/02 (1968.09) (54) DISPOSITIVO PARA O TRANSPORTE DE UMA PILHA FORMADA POR EMBALAGENS DE OVOS ABERTAS E UM DISPOSITIVO DE INDIVIDUALIZAÇÃO PARA AS EMBALAGENS DE OVOS E UM DISPOSITIVO PARA EMPILHAR AS EMBALAGENS DE OVOS ESVAZIADAS (73) Gerd Bergmeier (DE) (72) Gerd Bergmeier Prazo de Validade: 20 (vinte) anos contados a partir de 22/06/2011, observadas as condições legais. (co) 20 (vinte) anos contados a partir de 22/06/2011, observadas as condições legais</p>
(11) BR 11 2013 000337-5 B1	<p>Código 16.1 - Concessão de Patente ou Certificado de Adição de Invenção (22) 07/07/2011 (30) 08/07/2010 GB 1011513.7; 13/07/2010 US 61/363,865 (51) C12Q 1/40 (1980.01), C12Q 1/00 (1980.01) (54) MÉTODOS PARA PREPARAR UM SUPLEMENTO ALIMENTAR, SUPLEMENTOS ALIMENTARES, ALIMENTOS, MÉTODO PARA PREPARAR UM ALIMENTO, MÉTODOS PARA AUMENTAR GANHO DE PESO, E USOS DE UM SUPLEMENTO ALIMENTAR (73) DUPONT NUTRITION BIOSCIENCES APS. (DK) (72) MAI FAURSCHOU ISAKSEN Prazo de Validade: 20 (vinte) anos contados a partir de 07/07/2011, observadas as condições legais. (co) 20 (vinte) anos contados a partir de 07/07/2011, observadas as condições legais</p>
(11) BR 11 2013 000446-0 B1	<p>Código 16.1 - Concessão de Patente ou Certificado de Adição de Invenção (22) 06/07/2011 (30) 07/07/2010 NL PCT/NL2010/050436 (51) A61K 31/593 (2000.01), A23L 33/155 (2016.01), A23L 33/175 (2016.01),</p>

A23L 33/00 (2016.01), A61K 31/198 (2000.01), A61K 31/59 (1974.07), A61K 31/592 (2000.01), A61P 21/06 (2000.01)

(54) USO DE VITAMINA D E L-LEUCINA EM SUA FORMA LIVRE PARA A FABRICAÇÃO DE UM MEDICAMENTO PARA A PREVENÇÃO E/OU O TRATAMENTO DE UMA DOENÇA OU CONDIÇÃO ENVOLVENDO PERDA DE MASSA MUSCULAR EM UM ADULTO MAMÍFERO

(73) N.V. NUTRICIA (NL)

(72) Marion-Eve Adeline Jourdan; Yvette Charlotte Luiking; George Verlaan; Sovianne Ter Borg

Prazo de Validade: 20 (vinte) anos contados a partir de 06/07/2011, observadas as condições legais. (co) 20 (vinte) anos contados a partir de 06/07/2011, observadas as condições legais

(11) BR 11 2013 004676-7 B1

Código 16.1 - Concessão de Patente ou Certificado de Adição de Invenção
(22) 27/08/2010

(51) C07C 233/46 (1990.01), A61K 31/198 (2000.01)

(54) Composição compreendendo como ingrediente ativo composto de fórmula química (IA) para tratamento de infecções por antígenos estranhos

(73) Neopharm Co., Ltd. (KR)

(72) Byoung-Deog Park; Jong-Hwan Bae; Se-Kyoo Jeong; Hyoung-Sub Gwak

Prazo de Validade: 20 (vinte) anos contados a partir de 27/08/2010, observadas as condições legais. (co) 20 (vinte) anos contados a partir de 27/08/2010, observadas as condições legais

(11) BR 11 2013 004979-0 B1

Código 16.1 - Concessão de Patente ou Certificado de Adição de Invenção
(22) 22/08/2011

(30) 06/09/2010 SE 1000902-5

(51) B65B 51/14 (1968.09), B65B 51/30 (1968.09), B29C 65/02 (1985.01)

(54) APARELHO PARA VEDAR UMA EXTREMIDADE ABERTA DE UMA EMBALAGEM, E, MÁQUINA DE EMBALAR

(73) TETRA LAVAL HOLDINGS & FINANCE SA (CH)

(72) Richard Persson

Prazo de Validade: 20 (vinte) anos contados a partir de 22/08/2011, observadas as condições legais. (co) 20 (vinte) anos contados a partir de 22/08/2011, observadas as condições legais

(11) BR 11 2013 009284-0 B1

Código 16.1 - Concessão de Patente ou Certificado de Adição de Invenção
(22) 19/10/2011

(30) 20/10/2010 PL P.392707

(51) B65G 59/12 (1968.09)

(54) APARELHO PARA SEPARAÇÃO DE UM PRIMEIRO PACOTE E DE UM SEGUNDO PACOTE QUE ESTÃO DISPOSTOS EM UMA PILHA, APARELHO PARA RETRAÇÃO TÉRMICA, MÉTODO DE SEPARAÇÃO E MÉTODO DE RETRAÇÃO TÉRMICA

(73) PHILIP MORRIS PRODUCTS S.A. (CH)

(72) PAWEL BABRAJ; EDWARD KOWALIK

Prazo de Validade: 20 (vinte) anos contados a partir de 19/10/2011, observadas as condições legais. (co) 20 (vinte) anos contados a partir de 19/10/2011, observadas as condições legais

(11) BR 11 2013 010882-7 B1

Código 16.1 - Concessão de Patente ou Certificado de Adição de Invenção

(22) 04/10/2011

(30) 04/11/2010 JP 2010-247437

(51) E05B 83/36 (2014.01), E05B 85/02 (2014.01)

(54) DISPOSITIVO DE TRANCA DE PORTA DE VEÍCULO

(73) Aisin Seiki Kabushiki Kaisha (JP)

(72) Ryujiro Akizuki; Takashi Nishio; Nobuko Watanabe; Yasuhiko Sono

Prazo de Validade: 20 (vinte) anos contados a partir de 04/10/2011, observadas as condições legais. (co) 20 (vinte) anos contados a partir de 04/10/2011, observadas as condições legais

(11) BR 11 2013 012240-4 B1

Código 16.1 - Concessão de Patente ou Certificado de Adição de Invenção

(22) 16/05/2012

(51) A23L 33/105 (2016.01), A23L 2/39 (1995.01), A23L 2/52 (1995.01), A23L 2/56 (1995.01), A23L 2/66 (1995.01), A23L 33/10 (2016.01), A23L 33/115 (2016.01), A23L 33/125 (2016.01), A23L 33/16 (2016.01), A23L 33/185 (2016.01), A23L 33/19 (2016.01), A61K 33/24 (1974.07), A61K 36/00 (2006.01), A61K 36/258 (2006.01), A61K 36/39 (2006.01), A61K 36/54 (2006.01), A61K 36/605 (2006.01), A61K 36/82 (2006.01)

(54) COMPOSIÇÃO DE SUPLEMENTO DIETÉTICO EM PÓ

(73) MELALEUCA, INC. (US)

(72) JEREMY IVIE

Prazo de Validade: 20 (vinte) anos contados a partir de 16/05/2012, observadas as condições legais. (co) 20 (vinte) anos contados a partir de 16/05/2012, observadas as condições legais

(11) BR 11 2013 013777-0 B1

Código 16.1 - Concessão de Patente ou Certificado de Adição de Invenção

(22) 05/12/2011

(30) 06/12/2010 NL PCT/NL2010/050822; 02/05/2011 US 61/481,381; 02/05/2011 EP 11164461.3

(51) A61K 35/74 (1974.07), A61P 1/00 (2000.01)

(54) MÉTODO NÃO TERAPÊUTICO E COMPOSIÇÃO NUTRICIONAL PARA BEBÊS

(73) N.V. NUTRICIA (NL)

(72) THOMAS LUDWIG; SYLVIE HUYBERS; EVAN ABRAHAMSE; HOUKJE BOURITIUS

Prazo de Validade: 20 (vinte) anos contados a partir de 05/12/2011, observadas as condições legais. (co) 20 (vinte) anos contados a partir de 05/12/2011,

observadas as condições legais

(11) BR 11 2013 015993-6 B1 Código 16.1 - Concessão de Patente ou Certificado de Adição de Invenção
(22) 15/12/2011
(30) 21/12/2010 DE 10 2010 055 577.0
(51) A23G 3/34 (2006.01), A23G 3/38 (2006.01)
(54) FONDANT, PROCESSO PARA A PREPARAÇÃO DO REFERIDO FONDANT, USO DO REFERIDO FONDANT, PRODUTO ALIMENTÍCIO, DOCE FINO E DOCE COMPREENDENDO O REFERIDO FONDANT
(73) SÜDZUCKER AKTIENGESELLSCHAFT MANNHEIM/OCHSENFURT (DE)
(72) THOMAS WALTER; STEPHAN MARHÖFER; TILLMANN DÖRR
Prazo de Validade: 20 (vinte) anos contados a partir de 15/12/2011, observadas as condições legais. (co) 20 (vinte) anos contados a partir de 15/12/2011, observadas as condições legais

(11) BR 11 2013 016142-6 B1 Código 16.1 - Concessão de Patente ou Certificado de Adição de Invenção
(22) 23/12/2011
(30) 28/12/2010 EP 10197173.7; 28/12/2010 US 61/427,575
(51) B03D 1/01 (1990.01)
(54) PROCESSO PARA ENRIQUECER UM MINERAL DE FERRO A PARTIR DE UM MINÉRIO DE FERRO CONTENDO SILICATO, COMPOSIÇÃO DE COLETA E USO DE UMA COMPOSIÇÃO
(73) AKZO NOBEL CHEMICALS INTERNATIONAL B.V. (NL)
(72) JAN OLOF GUSTAFSSON; MALIN JUBERG
Prazo de Validade: 20 (vinte) anos contados a partir de 23/12/2011, observadas as condições legais. (co) 20 (vinte) anos contados a partir de 23/12/2011, observadas as condições legais

(11) BR 11 2013 020513-0 B1 Código 16.1 - Concessão de Patente ou Certificado de Adição de Invenção
(22) 10/02/2012
(30) 10/02/2011 US 61/441.443
(51) A23L 27/30 (2016.01), A23G 3/36 (2006.01), A23G 9/32 (2006.01), A23L 2/60 (1995.01), A23L 27/00 (2016.01), A23L 27/10 (2016.01), A23L 27/12 (2016.01), A23L 33/21 (2016.01), A61K 8/60 (2006.01), A61K 8/97 (2017.01), A61K 36/28 (2006.01), A61Q 19/00 (2006.01), A23L 27/21 (2016.01)
(54) MÉTODO PARA A PRODUÇÃO DE UM ADOÇANTE STÉVIA SOLÚVEL
(73) PURECIRCLE USA INC. (US) ; AVETIK MARKOSYAN (AM)
(72) AVETIK MARKOSYAN
Prazo de Validade: 20 (vinte) anos contados a partir de 10/02/2012, observadas as condições legais. (co) 20 (vinte) anos contados a partir de 10/02/2012, observadas as condições legais

(11) BR 11 2013 021241-1 B1 Código 16.1 - Concessão de Patente ou Certificado de Adição de Invenção

(22) 19/03/2012

(30) 25/03/2011 JP 2011-068878

(51) C07D 263/44 (1974.07)

(54) MÉTODO PARA CRISTALIZAR UM ANIDRIDO N-CARBOXÍLICO DE BENZIL ÉSTER DE ÁCIDO GLUTÂMICO

(73) NIPPON SODA CO., LTD. (JP)

(72) HIROSHI SUMIYA; JUNJI IPPOSHI

Prazo de Validade: 20 (vinte) anos contados a partir de 19/03/2012, observadas as condições legais. (co) 20 (vinte) anos contados a partir de 19/03/2012, observadas as condições legais

(11) BR 11 2013 022924-1 B1

Código 16.1 - Concessão de Patente ou Certificado de Adição de Invenção

(22) 07/03/2012

(30) 08/03/2011 JP 2011-049968

(51) A01N 25/24 (1980.01), A01P 3/00 (2006.01), A01N 25/10 (1980.01), A01N 37/38 (1980.01), A01N 47/16 (1980.01)

(54) COMPOSIÇÃO PESTICIDA E MÉTODOS PARA A APLICAÇÃO DA REFERIDA COMPOSIÇÃO E PARA A PRODUÇÃO DA MESMA

(73) SUMITOMO CHEMICAL COMPANY, LIMITED (JP)

(72) MOTOFUMI MIZUTANI; YUMIKO KOZUKI; MAKI OWAKI; MASANAO TAKAISHI; MASATO SOMA

Prazo de Validade: 20 (vinte) anos contados a partir de 07/03/2012, observadas as condições legais. (co) 20 (vinte) anos contados a partir de 07/03/2012, observadas as condições legais

(11) BR 11 2013 023705-8 B1

Código 16.1 - Concessão de Patente ou Certificado de Adição de Invenção

(22) 01/03/2012

(30) 29/03/2011 IN 0866/DEL/2011

(51) A23L 27/12 (2016.01), A23L 5/20 (2016.01), C11B 9/02 (1968.09), C11B 9/00 (1968.09)

(54) PROCESSO PARA A MODIFICAÇÃO DE ÓLEO ESSENCIAL DE CURCUMA AROMÁTICA

(73) COUNCIL OF SCIENTIFIC & INDUSTRIAL RESEARCH (IN)

(72) AGNIHOTRI, VIJAI, KANT; SINGH, BIKRAM; BABU, GARIKAPATI, DYVA, KIRAN; CHAND, GOPI; SINGH, RAKESH, DEOSHARAN; AHUJA, PARAMVIR, SINGH

Prazo de Validade: 20 (vinte) anos contados a partir de 01/03/2012, observadas as condições legais. (co) 20 (vinte) anos contados a partir de 01/03/2012, observadas as condições legais

(11) BR 11 2013 027489-1 B1

Código 16.1 - Concessão de Patente ou Certificado de Adição de Invenção

(22) 18/05/2012

(30) 07/06/2011 DE 102011077052.6

(51) A61P 31/10 (2000.01), A61P 31/12 (2000.01), A61P 31/04 (2000.01), A61K

38/16 (1995.01)

(54) USO COSMÉTICO DE e-POLILISINA (ÉPSILON-POLILISINA)

(73) BEIERSDORF AG (DE)

(72) JANINA LORENZ; KATHRIN THIESEN; SANDRA BRAREN; LARA TERSTEGEN

Prazo de Validade: 20 (vinte) anos contados a partir de 18/05/2012, observadas as condições legais. (co) 20 (vinte) anos contados a partir de 18/05/2012, observadas as condições legais

(11) BR 11 2013 030412-0 B1

Código 16.1 - Concessão de Patente ou Certificado de Adição de Invenção

(22) 28/05/2012

(30) 27/05/2011 JP 2011-119326

(51) C21D 8/12 (1980.01), H01F 1/16 (1968.09), H01F 1/18 (1968.09), C22C 38/00 (1974.07)

(54) FOLHA DE AÇO ELETROMAGNÉTICA ORIENTADA POR GRÃOS E MÉTODO DE FABRICAÇÃO DE FOLHA DE AÇO ELETROMAGNÉTICA ORIENTADA POR GRÃOS

(73) NIPPON STEEL CORPORATION (JP)

(72) TATSUHIKO SAKAI; YOSHIO NAKAMURA; KAZUYUKI TASHIRO; SHOHJI NAGANO; SHUICHI YAMAZAKI; KOJI HIRANO

Prazo de Validade: 20 (vinte) anos contados a partir de 28/05/2012, observadas as condições legais. (co) 20 (vinte) anos contados a partir de 28/05/2012, observadas as condições legais

(11) BR 11 2013 031244-0 B1

Código 16.1 - Concessão de Patente ou Certificado de Adição de Invenção

(22) 07/06/2011

(51) A01H 4/00 (1990.01)

(54) MÉTODO PARA A GERAÇÃO DE UMA LINHAGEM DE CÉLULAS DE PLANTA MONOCLONAL A PARTIR DE UMA POPULAÇÃO HETEROGÊNEA DE CÉLULAS DE PLANTA

(73) FRAUNHOFER-GESELLSCHAFT ZUR FÖRDERUNG DER ANGEWANDTEN FORSCHUNG E.V. (DE)

(72) JANINA KIRCHHOFF; STEFAN SCHILLBERG; ANDREAS SCHIERMEYER; HELGA SCHINKEL; RAINER FISCHER

Prazo de Validade: 20 (vinte) anos contados a partir de 07/06/2011, observadas as condições legais. (co) 20 (vinte) anos contados a partir de 07/06/2011, observadas as condições legais

(11) BR 11 2013 034057-6 B1

Código 16.1 - Concessão de Patente ou Certificado de Adição de Invenção

(22) 20/06/2012

(30) 01/07/2011 US 13/175,451

(51) B01J 13/10 (1990.01), A23L 2/52 (1995.01), A23L 27/00 (2016.01), A23L 33/115 (2016.01), A23L 33/15 (2016.01), A23P 10/30 (2016.01)

(54) MÉTODO PARA A PREPARAÇÃO DE UMA DISPERSÃO AQUOSA DE

COACERVATOS COMPLEXOS, A REFERIDA DISPERSÃO AQUOSA E
PRODUTO ALIMENTAR COMPREENDENDO A MESMA

(73) PEPSICO, INC. (US)

(72) NAIJIE ZHANG; WILLIAM MUTILANGI

Prazo de Validade: 20 (vinte) anos contados a partir de 20/06/2012, observadas
as condições legais. (co) 20 (vinte) anos contados a partir de 20/06/2012,
observadas as condições legais

(11) BR 11 2014 001388-8 B1

Código 16.1 - Concessão de Patente ou Certificado de Adição de Invenção

(22) 27/07/2012

(30) 28/07/2011 US 13/192,490; 05/01/2012 US 13/343,727

(51) C07C 303/22 (1990.01), C07C 231/02 (1990.01)

(54) PROCESSO DE PREPARAÇÃO DE COMPOSTOS ACIL AMIDO C8-C22

(73) UNILEVER N.V. (NL)

(72) BIJAN HARICHIAN; BADREDDINE AHTCHI-ALI; JOHN ROBERT
WINTERS; PETER ANTHONY DIVONE; VAN AU

Prazo de Validade: 20 (vinte) anos contados a partir de 27/07/2012, observadas
as condições legais. (co) 20 (vinte) anos contados a partir de 27/07/2012,
observadas as condições legais

(11) BR 11 2014 001528-7 B1

Código 16.1 - Concessão de Patente ou Certificado de Adição de Invenção

(22) 27/07/2012

(30) 28/07/2011 US 13/192,490; 05/01/2012 US 13/343,728

(51) C07C 303/22 (1990.01), C07C 231/02 (1990.01)

(54) PROCESSO PARA A FORMAÇÃO DE TENSOATIVOS DE ACIL AMIDO
GRAXO

(73) UNILEVER N.V (NL)

(72) BIJAN HARICHIAN; VAN AU

Prazo de Validade: 20 (vinte) anos contados a partir de 27/07/2012, observadas
as condições legais. (co) 20 (vinte) anos contados a partir de 27/07/2012,
observadas as condições legais

(11) BR 11 2014 002567-3 B1

Código 16.1 - Concessão de Patente ou Certificado de Adição de Invenção

(22) 01/08/2012

(30) 01/08/2011 EP 11176077.3

(51) A23F 3/24 (1980.01), A23F 5/26 (1980.01), A23F 5/28 (1980.01)

(54) PROCESSO PARA A PRODUÇÃO DE UM CONCENTRADO DE CAFÉ
LÍQUIDO, CONCENTRADO DE CAFÉ LÍQUIDO

(73) KONINKLIJKE DOUWE EGBERTS B.V. (NL)

(72) GERTJAN HEIJMAN; WILHELMUS JOHANNES DE BRUIN; MAARTEN
JURIAAN VERHOVEN

Prazo de Validade: 20 (vinte) anos contados a partir de 01/08/2012, observadas
as condições legais. (co) 20 (vinte) anos contados a partir de 01/08/2012,

observadas as condições legais

(11) BR 11 2014 003678-0 B1 Código 16.1 - Concessão de Patente ou Certificado de Adição de Invenção
(22) 17/08/2012
(30) 17/08/2011 BR PI1103935-3
(51) F16J 9/26 (1980.01), C23C 16/00 (1985.01), C23C 8/26 (1985.01)
(54) ANEL DE PISTÃO
(73) MAHLE Metal Leve S/A (BR/SP) ; MAHLE International GmbH (DE)
(72) RODRIGO FAVARON; GISELA ABLAS MARQUES
Prazo de Validade: 20 (vinte) anos contados a partir de 17/08/2012, observadas as condições legais. (co) 20 (vinte) anos contados a partir de 17/08/2012, observadas as condições legais

(11) BR 11 2014 004620-4 B1 Código 16.1 - Concessão de Patente ou Certificado de Adição de Invenção
(22) 24/08/2012
(30) 26/08/2011 CU 2011-0167
(51) A61K 39/39 (1980.01), A61K 39/00 (1974.07), A61K 39/002 (1980.01), A61K 39/12 (1974.07), A61K 39/205 (1980.01), A61K 39/02 (1974.07)
(54) USO DO 'PEPTÍDEO ATIVADOR DA ADENILATO CICLASE DE PITUITÁRIA', COMPOSIÇÃO DE VACINA E COMBINAÇÃO DE VACINA
(73) CENTRO DE INGENIERÍA GENÉTICA Y BIOTECNOLOGÍA (CU)
(72) JUANA MARÍA LUGO GONZÁLEZ; YAMILA CARPIO GONZÁLEZ; MARIO PABLO ESTRADA GARCÍA
Prazo de Validade: 20 (vinte) anos contados a partir de 24/08/2012, observadas as condições legais. (co) 20 (vinte) anos contados a partir de 24/08/2012, observadas as condições legais

(11) BR 11 2014 006637-0 B1 Código 16.1 - Concessão de Patente ou Certificado de Adição de Invenção
(22) 28/08/2012
(30) 06/09/2011 DE 10 2011 082 210.0
(51) A61L 31/02 (2000.01)
(54) PROCESSO PARA A PRODUÇÃO DE UM IMPLANTE MÉDICO DE UMA LIGA DE MAGNÉSIO
(73) SYNTELLIX AG (DE)
(72) VOLKMAR NEUBERT; ROBERT SCHAVAN
Prazo de Validade: 20 (vinte) anos contados a partir de 28/08/2012, observadas as condições legais. (co) 20 (vinte) anos contados a partir de 28/08/2012, observadas as condições legais

(11) BR 11 2014 007121-7 B1 Código 16.1 - Concessão de Patente ou Certificado de Adição de Invenção
(22) 23/08/2012
(30) 29/09/2011 US 61/540,571
(51) C07C 51/215 (1980.01), C07C 51/25 (1980.01), C07C 51/04 (1968.09),

C07C 255/08 (1990.01), C07C 253/24 (1990.01), C07C 253/26 (1990.01)
(54) PROCESSO PARA PRODUZIR ÁCIDOS CARBOXÍLICOS INSATURADOS
OU NITRILAS INSATURADAS
(73) ROHM AND HAAS COMPANY (US)
(72) SCOTT HAN; EDWARD C. BAYER; ANDREW M. LEMONDS; DANIEL J.
MARTENAK; NELSON I. QUIROS
Prazo de Validade: 20 (vinte) anos contados a partir de 23/08/2012, observadas
as condições legais. (co) 20 (vinte) anos contados a partir de 23/08/2012,
observadas as condições legais

(11) BR 11 2014 008486-6 B1

Código 16.1 - Concessão de Patente ou Certificado de Adição de Invenção
(22) 03/10/2012
(30) 21/10/2011 FR 1159546
(51) C10M 135/18 (1985.01), C23C 30/00 (1985.01), F16N 15/00 (1968.09),
F16N 1/00 (1968.09)
(54) COMBINAÇÃO DE DUAS PEÇAS DE ATRITO E UM LUBRIFICANTE
INCLUINDO UM MODIFICADOR DE ATRITO
(73) H.E.F. (FR)
(72) CHRISTOPHE HEAU; PHILIPPE MAURIN- PERRIER
Prazo de Validade: 20 (vinte) anos contados a partir de 03/10/2012, observadas
as condições legais. (co) 20 (vinte) anos contados a partir de 03/10/2012,
observadas as condições legais

(11) BR 11 2014 013555-0 B1

Código 16.1 - Concessão de Patente ou Certificado de Adição de Invenção
(22) 12/12/2012
(30) 13/12/2011 JP 2011-272558
(51) C10M 145/14 (1985.01), C10M 169/04 (1985.01), C10N 20/04 (1985.01),
C10N 30/06 (1985.01), C10N 40/00 (1985.01), C10N 40/02 (1985.01), C10N
40/04 (1985.01), C10N 40/08 (1985.01), C10N 40/12 (1985.01), C10N 40/16
(1985.01), C10N 40/20 (1985.01), C10N 40/25 (1990.01), C10N 40/30
(1990.01), C10N 50/10 (1985.01)
(54) AGENTE DE REDUÇÃO DE DESGASTE E ATRITO PARA ÓLEO
LUBRIFICANTE, E, COMPOSIÇÃO DE ÓLEO LUBRIFICANTE
(73) ADEKA CORPORATION (JP)
(72) MASAHIRO TAKATA; KENJI YAMAMOTO
Prazo de Validade: 20 (vinte) anos contados a partir de 12/12/2012, observadas
as condições legais. (co) 20 (vinte) anos contados a partir de 12/12/2012,
observadas as condições legais

(11) BR 11 2014 015789-8 B1

Código 16.1 - Concessão de Patente ou Certificado de Adição de Invenção
(22) 20/12/2012
(30) 27/12/2011 JP 2011-285567
(51) C22C 38/00 (1974.07), B21B 3/00 (1968.09), C21D 8/02 (1980.01), C22C
38/06 (1974.07), C22C 38/58 (1974.07)

(54) CHAPA DE AÇO E MÉTODO PARA PRODUÇÃO DA MESMA

(73) JFE STEEL CORPORATION (JP)

(72) KAZUKUNI HASE; YOSHIKO TAKEUCHI; KIMIHIRO NISHIMURA; SHINJI MITAO

Prazo de Validade: 20 (vinte) anos contados a partir de 20/12/2012, observadas as condições legais. (co) 20 (vinte) anos contados a partir de 20/12/2012, observadas as condições legais

(11) BR 11 2014 019950-7 B1

Código 16.1 - Concessão de Patente ou Certificado de Adição de Invenção

(22) 13/02/2013

(30) 16/02/2012 EP 12155709.4

(51) C07D 231/38 (1974.07), A61K 8/49 (2006.01), A61Q 5/10 (2006.01)

(54) HEMISSULFATO DE 1-HEXIL-1H-PIRAZOL-4, 5-DIAMINA E SEU USO EM COMPOSIÇÕES PARA TINGIMENTO

(73) NOXELL CORPORATION (US)

(72) INGO WEBER; WOLFRAM GEIBEL; AMIN OSAN; MARKUS SPECKBACHER

Prazo de Validade: 20 (vinte) anos contados a partir de 13/02/2013, observadas as condições legais. (co) 20 (vinte) anos contados a partir de 13/02/2013, observadas as condições legais

(11) BR 11 2014 021641-0 B1

Código 16.1 - Concessão de Patente ou Certificado de Adição de Invenção

(22) 15/03/2013

(30) 27/03/2012 JP 2012-071668; 02/11/2012 US 61/721725; 25/01/2013 JP 2013-012180

(51) A61L 29/00 (1985.01), A61L 31/00 (1985.01)

(54) Composição de revestimento, dispositivo médico com eluição de fármaco e camada de revestimento de fármaco

(73) TERUMO KABUSHIKI KAISHA (JP)

(72) KEIKO YAMASHITA; SHIGENORI NOZAWA

Prazo de Validade: 20 (vinte) anos contados a partir de 15/03/2013, observadas as condições legais. (co) 20 (vinte) anos contados a partir de 15/03/2013, observadas as condições legais

(11) BR 11 2014 021801-3 B1

Código 16.1 - Concessão de Patente ou Certificado de Adição de Invenção

(22) 05/03/2013

(30) 07/03/2012 JP 2012-050935

(51) C22C 38/00 (1974.07), C21D 9/46 (1968.09), C22C 38/06 (1974.07), C22C 38/54 (1974.07), C23C 2/06 (1985.01), C23C 2/12 (1985.01), C23C 2/28 (1985.01), C23C 2/40 (1985.01), C22C 18/04 (1974.07), C22C 21/02 (1968.09)

(54) CHAPA DE AÇO PARA ESTAMPAGEM A QUENTE, MÉTODO PARA SUA PRODUÇÃO

(73) NIPPON STEEL CORPORATION (JP)

(72) HIROYUKI TANAHASHI; TOSHIMASA TOMOKIYO

Prazo de Validade: 20 (vinte) anos contados a partir de 05/03/2013, observadas as condições legais. (co) 20 (vinte) anos contados a partir de 05/03/2013, observadas as condições legais

(11) BR 11 2014 025956-9 B1

Código 16.1 - Concessão de Patente ou Certificado de Adição de Invenção
(22) 17/04/2013
(30) 17/04/2012 KR 10-2012-0039708
(51) A61K 31/44 (1974.07), A61K 31/4178 (2000.01), A61K 31/417 (2000.01), A61P 9/00 (2000.01)
(54) COMPOSIÇÃO COMPREENDENDO ANLÓDIPINO E LOSARTANA TENDO UMA ESTABILIDADE APERFEIÇOADA E USO DA MESMA
(73) KOREA UNITED PHARM. INC. (KR)
(72) BEOM-JIN LEE; WON-TAE JUNG; YOUN-WOONG CHOI; KYU-YEOL NAM; SANG-MIN CHO; JIN-HA PARK
Prazo de Validade: 20 (vinte) anos contados a partir de 17/04/2013, observadas as condições legais. (co) 20 (vinte) anos contados a partir de 17/04/2013, observadas as condições legais

(11) BR 11 2014 025976-3 B1

Código 16.1 - Concessão de Patente ou Certificado de Adição de Invenção
(22) 18/04/2013
(30) 20/04/2012 EP 12356010.4; 05/07/2012 EP 12356015.3; 24/07/2012 US 61/675,001
(51) C07D 403/12 (1974.07), C07D 405/12 (1974.07), C07D 409/12 (1974.07)
(54) COMPOSTO, PROCESSO PARA PREPARAR UM COMPOSTO, COMPOSIÇÃO FUNGICIDA, MÉTODO PARA CONTROLAR FUNGOS, USO DE COMPOSTOS E PROCESSO PARA PRODUZIR COMPOSIÇÕES PARA CONTROLAR FUNGOS
(73) BAYER CROPSCIENCE AG (DE)
(72) CHRISTOPH BRAUN; HÉLENE LACHAISE; JAN-PETER SCHMIDT; JEAN-PIERRE VORS; MAZEN ES-SAYED; PETER DAHMEN; PHILIPPE DESBORDES; PHILIPPE RINOLFI; PIERRE CRISTAU; TOMOKI TSUCHIYA; ULRIKE WACHENDORFF-NEUMANN
Prazo de Validade: 20 (vinte) anos contados a partir de 18/04/2013, observadas as condições legais. (co) 20 (vinte) anos contados a partir de 18/04/2013, observadas as condições legais

(11) BR 11 2014 027831-8 B1

Código 16.1 - Concessão de Patente ou Certificado de Adição de Invenção
(22) 07/05/2013
(30) 11/05/2012 FR 1254350; 05/09/2012 FR 1258282
(51) B22C 9/10 (1968.09), F01D 5/20 (1968.09)
(54) FERRAMENTA DE FABRICAÇÃO DE UM MACHO DE FUNDIÇÃO PARA A REALIZAÇÃO DE UM CIRCUITO DE RESFRIAMENTO DE UMA PÁ DE TURBOMÁQUINA, E, MÉTODO DE FABRICAÇÃO DE UM MACHO DE FUNDIÇÃO POR MEIO DA FERRAMENTA

(73) SNECMA (FR)

(72) FRANCK EDMOND MAURICE TRUELLE; CHRISTIAN BARIAUD;
PHILIPPE BOUTHEMY; PATRICK POURFILET; JEAN-LOUIS MARTIAL
VERGER; ALAIN GRANDIN; DANIEL QUACH

Prazo de Validade: 20 (vinte) anos contados a partir de 07/05/2013, observadas
as condições legais. (co) 20 (vinte) anos contados a partir de 07/05/2013,
observadas as condições legais

(11) BR 11 2014 028230-7 B1

Código 16.1 - Concessão de Patente ou Certificado de Adição de Invenção

(22) 17/05/2013

(30) 21/05/2012 JP 2012-115160

(51) C22C 38/00 (1974.07), C21D 8/02 (1980.01), C22C 38/14 (1974.07), C22C
38/58 (1974.07)

(54) CHAPA DE AÇO GROSSA DE ALTA RESISTÊNCIA PARA USO
ESTRUTURAL QUE TENHA EXCELENTE CAPACIDADE DE INTERRUPTÃO
DE FRATURA FRÁGIL, E MÉTODO PARA PRODUÇÃO DA MESMA

(73) JFE Steel Corporation (JP)

(72) YOSHIKO TAKEUCHI; KAZUKUNI HASE; SHINJI MITAO

Prazo de Validade: 20 (vinte) anos contados a partir de 17/05/2013, observadas
as condições legais. (co) 20 (vinte) anos contados a partir de 17/05/2013,
observadas as condições legais

(11) BR 11 2014 028469-5 B1

Código 16.1 - Concessão de Patente ou Certificado de Adição de Invenção

(22) 14/05/2013

(30) 14/05/2012 FR 1254362

(51) B22C 7/02 (1968.09), B22C 9/04 (1968.09)

(54) DISPOSITIVO PARA MANUSEIO DE JITOS DE CERA TIPO CRUZETA.

(73) SNECMA (FR)

(72) FRANÇOIS MARQUES; JOHN PIAT; MONIQUE TIREL

Prazo de Validade: 20 (vinte) anos contados a partir de 14/05/2013, observadas
as condições legais. (co) 20 (vinte) anos contados a partir de 14/05/2013,
observadas as condições legais

(11) BR 11 2014 028580-2 B1

Código 16.1 - Concessão de Patente ou Certificado de Adição de Invenção

(22) 14/05/2013

(30) 15/05/2012 US 13/472,302

(51) A01G 23/02 (1968.09), A01G 23/04 (1968.09), A01C 11/00 (1968.09)

(54) Método e sistema para movimentar árvores grandes

(73) ENVIRONMENTAL TREE AND DESIGN, INC. (US)

(72) MARK A. MERIT; THOMAS P. COX

Prazo de Validade: 20 (vinte) anos contados a partir de 14/05/2013, observadas
as condições legais. (co) 20 (vinte) anos contados a partir de 14/05/2013,
observadas as condições legais

(11) BR 11 2014 029077-6 B1	<p>Código 16.1 - Concessão de Patente ou Certificado de Adição de Invenção (22) 21/05/2012 (51) A23L 33/12 (2016.01), A23L 3/3472 (1990.01), A23L 7/126 (2016.01), A23P 10/30 (2016.01) (54) Composição compreendendo ácidos graxos poli-insaturados microencapsulados e extrato de chá verde, produto alimentício compreendendo a composição, método para preparar a composição e método para preparação de uma barra de cereal (73) DSM NUTRITIONAL PRODUCTS AG (CH) (72) AMBER LYNN GAREAU; SHARON ANN SPURVEY PITTMAN; LARIZA BERISTAIN TABOADA Prazo de Validade: 20 (vinte) anos contados a partir de 21/05/2012, observadas as condições legais. (co) 20 (vinte) anos contados a partir de 21/05/2012, observadas as condições legais</p>
(11) BR 11 2014 031081-5 B1	<p>Código 16.1 - Concessão de Patente ou Certificado de Adição de Invenção (22) 11/06/2013 (30) 15/06/2012 DE 10 2012 011 912.7 (51) A01D 41/14 (1974.07), A01D 45/02 (1968.09) (54) FIXAÇÃO DE COLHEITA PARA UMA COLHEITADEIRA (73) CNH INDUSTRIAL BELGIUM N.V. (BE) ; BISO SCHRATTENECKER GMBH (AT) (72) FRANZ SCHRATTENECKER Prazo de Validade: 20 (vinte) anos contados a partir de 11/06/2013, observadas as condições legais. (co) 20 (vinte) anos contados a partir de 11/06/2013, observadas as condições legais</p>
(11) BR 11 2014 031556-6 B1	<p>Código 16.1 - Concessão de Patente ou Certificado de Adição de Invenção (22) 14/06/2013 (30) 19/06/2012 US 61/661.374; 11/07/2012 US 61/670.158 (51) C07D 235/12 (1974.07), A61K 31/4184 (2000.01), A61P 35/00 (2000.01) (54) DERIVADOS DE BENDAMUSTINA E COMPOSTOS RELACIONADOS, E USO MÉDICO DOS MESMOS NA TERAPIA DO CÂNCER (73) SYNBIAS PHARMA AG (CH) (72) HELMUT SCHICKANEDER; CHRISTIAN SCHICKANEDER; ARMIN BUSCHAUER; GÜNTHER BERNHARDT; STEFAN HUBER; MICHAEL LIMMERT; MATHIAS LUBBE; HARALD HOFMEIER Prazo de Validade: 20 (vinte) anos contados a partir de 14/06/2013, observadas as condições legais. (co) 20 (vinte) anos contados a partir de 14/06/2013, observadas as condições legais</p>
(11) BR 11 2015 000343-5 B1	<p>Código 16.1 - Concessão de Patente ou Certificado de Adição de Invenção (22) 09/07/2012</p>

(51) A01C 1/06 (1968.09), B65G 15/00 (1968.09)

(54) APARELHO DE TRATAMENTO DE SEMENTES

(73) BAYER CROPSCIENCE INC. (CA)

(72) DANICK J. BARDI

Prazo de Validade: 20 (vinte) anos contados a partir de 09/07/2012, observadas as condições legais. (co) 20 (vinte) anos contados a partir de 09/07/2012, observadas as condições legais

(11) BR 11 2015 000912-3 B1

Código 16.1 - Concessão de Patente ou Certificado de Adição de Invenção

(22) 18/07/2013

(30) 25/07/2012 AU 2012903173

(51) C21B 11/08 (1968.09), C21B 13/10 (1968.09), C21B 13/14 (1968.09), C21C 5/04 (1968.09), C21C 5/28 (1968.09), C22B 5/10 (1968.09), F27B 3/28 (1985.01), F27B 3/24 (1968.09)

(54) MÉTODO PARA INICIAR UM PROCESSO DE FUNDIÇÃO À BASE DE BANHO EM FUSÃO PARA UM MATERIAL METALÍFERO EM UM RECIPIENTE DE FUNDIÇÃO QUE DEFINE UMA CÂMARA DE FUNDIÇÃO E DE PRODUÇÃO DE UM METAL DE FUSÃO

(73) TATA STEEL LIMITED (IN)

(72) CAROLYN MCCARTHY; RODNEY JAMES DRY

Prazo de Validade: 20 (vinte) anos contados a partir de 18/07/2013, observadas as condições legais. (co) 20 (vinte) anos contados a partir de 18/07/2013, observadas as condições legais

(11) BR 11 2015 002454-8 B1

Código 16.1 - Concessão de Patente ou Certificado de Adição de Invenção

(22) 01/08/2013

(30) 06/08/2012 FR 1257638

(51) F16L 58/08 (1974.07), F16L 58/10 (1974.07)

(54) ELEMENTO DE TUBAGEM À BASE DE FERRO, TUBULAÇÃO ENTERRADA E MÉTODO PARA FABRICAR UM ELEMENTO DE TUBAGEM

(73) SAINT-GOBAIN PAM (FR)

(72) PASCAL ALEXANDRE; GÉRARD NOUAIL

Prazo de Validade: 20 (vinte) anos contados a partir de 01/08/2013, observadas as condições legais. (co) 20 (vinte) anos contados a partir de 01/08/2013, observadas as condições legais

(11) BR 11 2015 002931-0 B1

Código 16.1 - Concessão de Patente ou Certificado de Adição de Invenção

(22) 09/08/2013

(30) 10/08/2012 EP 12180103.9

(51) C07D 401/06 (1974.07), C07D 401/14 (1974.07), C07D 405/14 (1974.07), C07D 413/14 (1974.07), C07D 471/04 (1974.07), C07D 498/04 (1974.07), C07D 498/14 (1974.07), C07D 513/14 (1974.07), A61K 31/55 (1974.07), A61K 31/5513 (2000.01)

(54) COMPOSTOS ANTIBACTERIANOS, SEU USO, COMPOSIÇÃO

FARMACÊUTICA QUE OS COMPREENDE E PROCESSO DE PREPARAÇÃO DESTES

(73) JANSSEN SCIENCES IRELAND UC (IE)

(72) JERÔME EMILE GEORGES GUILLEMONT; DAVID FRANCIS ALAIN LANÇOIS; MAGALI MADELEINE SIMONE MOTTE; WENDY MIA ALBERT BALEMANS; ANIL KOUL

Prazo de Validade: 20 (vinte) anos contados a partir de 09/08/2013, observadas as condições legais. (co) 20 (vinte) anos contados a partir de 09/08/2013, observadas as condições legais

(11) BR 11 2015 003224-9 B1

Código 16.1 - Concessão de Patente ou Certificado de Adição de Invenção
(22) 08/10/2013

(30) 16/10/2012 BE BE2012/0697

(51) A01F 15/14 (1968.09)

(54) SISTEMA DE ATAR COM NÓS PARA ENFARDADEIRA

(73) CNH INDUSTRIAL BELGIUM N.V. (BE)

(72) FREDERIK DEMON

Prazo de Validade: 20 (vinte) anos contados a partir de 08/10/2013, observadas as condições legais. (co) 20 (vinte) anos contados a partir de 08/10/2013, observadas as condições legais

(11) BR 11 2015 004841-2 B1

Código 16.1 - Concessão de Patente ou Certificado de Adição de Invenção
(22) 01/11/2013

(30) 16/11/2012 JP 2012-252111; 16/11/2012 JP 2012-252113

(51) C21D 9/04 (1968.09), B23K 31/00 (1968.09), C21D 1/30 (1968.09), C21D 1/42 (1968.09), C21D 9/50 (1968.09), H05B 6/40 (1980.01)

(54) APARELHO DE TRATAMENTO TÉRMICO DE ALÍVIO DE TENSÃO INTERNA

(73) NIPPON STEEL CORPORATION (JP)

(72) KENICHI KARIMINE; MASAHARU UEDA

Prazo de Validade: 20 (vinte) anos contados a partir de 01/11/2013, observadas as condições legais. (co) 20 (vinte) anos contados a partir de 01/11/2013, observadas as condições legais

(11) BR 11 2015 010182-8 B1

Código 16.1 - Concessão de Patente ou Certificado de Adição de Invenção
(22) 16/09/2013

(30) 05/11/2012 EP 12191330.5; 10/07/2013 EP 13175916.9

(51) A61Q 5/04 (2006.01), A61Q 5/06 (2006.01), A61Q 5/10 (2006.01), A61K 8/365 (2006.01)

(54) PROCESSO E KIT PARA ALISAR E TINGIR O CABELO E USO DOS MESMOS

(73) KAO CORPORATION (JP)

(72) BURKHARD ROSE; JONATHAN WOOD

Prazo de Validade: 20 (vinte) anos contados a partir de 16/09/2013, observadas

as condições legais. (co) 20 (vinte) anos contados a partir de 16/09/2013, observadas as condições legais

(11) BR 11 2015 010202-6 B1 Código 16.1 - Concessão de Patente ou Certificado de Adição de Invenção
(22) 16/09/2013
(30) 05/11/2012 EP 12191339.6
(51) A61K 8/365 (2006.01), A61Q 5/04 (2006.01), A61Q 5/08 (2006.01), A61K 8/19 (2006.01), A61K 8/22 (2006.01)
(54) PROCESSO PARA ALISAR E DESCOLORIR O CABELO
(73) KAO CORPORATION (JP)
(72) BURKHARD ROSE; JONATHAN WOOD
Prazo de Validade: 20 (vinte) anos contados a partir de 16/09/2013, observadas as condições legais. (co) 20 (vinte) anos contados a partir de 16/09/2013, observadas as condições legais

(11) BR 11 2015 013190-5 B1 Código 16.1 - Concessão de Patente ou Certificado de Adição de Invenção
(22) 02/12/2013
(30) 11/12/2012 DE 10 2012 222 797.0
(51) A61K 8/06 (2006.01), A61K 8/39 (2006.01), A61K 8/898 (2006.01), A61K 8/20 (2006.01), A61K 8/31 (2006.01), A61K 8/33 (2006.01), A61K 8/37 (2006.01), A61Q 19/00 (2006.01)
(54) PREPARAÇÃO COSMÉTICA OU DERMATOLÓGICA À BASE DE UMA EMULSÃO DE ÁGUA-EM-ÓLEO, USO DE UMA PREPARAÇÃO, E USO DE PELO MENOS 0,1 % EM PESO
(73) BEIERSDORF AG (DE)
(72) CECILE RATSCHOW; CHRISTIANE MEYER; RALF HAGENS; STEFAN SCHEEDE
Prazo de Validade: 20 (vinte) anos contados a partir de 02/12/2013, observadas as condições legais. (co) 20 (vinte) anos contados a partir de 02/12/2013, observadas as condições legais

(11) BR 11 2015 013713-0 B1 Código 16.1 - Concessão de Patente ou Certificado de Adição de Invenção
(22) 06/06/2013
(30) 18/06/2012 US 61/660,857; 18/06/2012 EP 12172438.9
(51) A01N 25/30 (1980.01), A01N 25/24 (1980.01), A01N 25/22 (1980.01), A01N 43/653 (1985.01), A01N 43/56 (1980.01), C08G 65/08 (1974.07)
(54) COMPOSIÇÃO, MÉTODO DE PREPARAÇÃO DA COMPOSIÇÃO, ALCOXILATO E MÉTODO PARA O CONTROLE DOS FUNGOS FITOPATOGÊNICOS
(73) BASF SE (DE)
(72) MURAT MERTOGLU; ANDREAS KUNST; BENEDIKT CRONE; CHRISTIAN KÖNIG; RAINER BERGHAUS
Prazo de Validade: 20 (vinte) anos contados a partir de 06/06/2013, observadas as condições legais. (co) 20 (vinte) anos contados a partir de 06/06/2013,

observadas as condições legais

(11) BR 11 2015 014082-3 B1 Código 16.1 - Concessão de Patente ou Certificado de Adição de Invenção
(22) 10/12/2013
(30) 18/12/2012 DE 102012223553.1
(51) A61K 8/26 (2006.01), A61K 8/27 (2006.01), A61K 8/33 (2006.01), A61Q 15/00 (2006.01)
(54) USO DE SAIS DE ALUMÍNIO
(73) BEIERSDORF AG (DE)
(72) STEFAN BIEL; MICHAEL URBAN; THOMAS SCHMIDT-ROSE; BJÖRNA WINDISCH; ANETTE BÜRGER
Prazo de Validade: 20 (vinte) anos contados a partir de 10/12/2013, observadas as condições legais. (co) 20 (vinte) anos contados a partir de 10/12/2013, observadas as condições legais

(11) BR 11 2015 016446-3 B1 Código 16.1 - Concessão de Patente ou Certificado de Adição de Invenção
(22) 18/12/2013
(30) 09/01/2013 EP 13150663.6; 02/12/2013 EP 13195331.7; 12/12/2013 EP 13196978.4
(51) C07D 301/02 (1974.07), C07D 249/04 (1974.07), C07D 249/08 (1974.07), C07D 303/23 (1990.01)
(54) PROCESSO PARA PREPARAR COMPOSTOS DE FÓRMULA II, SOLUÇÃO AQUOSA E USO DA SOLUÇÃO AQUOSA
(73) BASF AGRO B.V. (NL)
(72) THOMAS ZIERKE; JOACHIM GEBHARDT; PETER SCHAEFER; UWE JOSEF VOGELBACHER; MICHAEL RACK; JAN KLAAS LOHMANN
Prazo de Validade: 20 (vinte) anos contados a partir de 18/12/2013, observadas as condições legais. (co) 20 (vinte) anos contados a partir de 18/12/2013, observadas as condições legais

(11) BR 11 2015 020477-5 B1 Código 16.1 - Concessão de Patente ou Certificado de Adição de Invenção
(22) 16/09/2013
(30) 28/02/2013 EP 13157225.7
(51) A61K 8/365 (2006.01), A61K 8/41 (2006.01), A61Q 5/06 (2006.01)
(54) PROCESSO, USO E KIT PARA ALISAMENTO SEMIPERMANENTE DOS CABELOS
(73) KAO CORPORATION (JP)
(72) BURKHARD ROSE; JONATHAN WOOD; JÖRG SCHNEIDER; PETER BAUER
Prazo de Validade: 20 (vinte) anos contados a partir de 16/09/2013, observadas as condições legais. (co) 20 (vinte) anos contados a partir de 16/09/2013, observadas as condições legais

(11) BR 11 2015 025855-7 B1	<p>Código 16.1 - Concessão de Patente ou Certificado de Adição de Invenção (22) 09/04/2014 (30) 10/04/2013 FR 1353223 (51) B22D 27/04 (1968.09), B22C 9/04 (1968.09), C30B 11/00 (1980.01) (54) MOLDE PARA FUNDIÇÃO MONOCRISTALINA, E, MÉTODO DE FUNDIÇÃO (73) SNECMA (FR) (72) Serge Dillenseger; Dominique Coyez; Serge Fargeas; Hervé Gras; Didier Guerche Prazo de Validade: 20 (vinte) anos contados a partir de 09/04/2014, observadas as condições legais. (co) 20 (vinte) anos contados a partir de 09/04/2014, observadas as condições legais</p>
(11) BR 11 2015 026766-1 B1	<p>Código 16.1 - Concessão de Patente ou Certificado de Adição de Invenção (22) 25/04/2014 (30) 26/04/2013 US 61/816,664; 19/02/2014 US 61/941,771 (51) B01J 3/00 (1968.09) (54) MÉTODO DE PROCESSAMENTO DE ÁCIDOS HIDROXICARBOXÍLICOS (73) XYLECO, INC. (US) (72) MARSHALL MEDOFF; Thomas Craig Masterman; Robert Paradis Prazo de Validade: 20 (vinte) anos contados a partir de 25/04/2014, observadas as condições legais. (co) 20 (vinte) anos contados a partir de 25/04/2014, observadas as condições legais</p>
(11) BR 11 2016 005741-4 B1	<p>Código 16.1 - Concessão de Patente ou Certificado de Adição de Invenção (22) 16/09/2013 (51) A61K 8/365 (2006.01), A61Q 5/02 (2006.01), A61Q 5/12 (2006.01), A61Q 5/04 (2006.01) (54) PROCESSO E KIT DE TRATAMENTO DE CABELO PARA ALISAMENTO SEMIPERMANENTE DE CABELO E PÓS-TRATAMENTO, E USO DE UMA COMPOSIÇÃO DE LIMPEZA E/OU UMA COMPOSIÇÃO DE CONDICIONAMENTO PARA O TRATAMENTO DE CABELO DEPOIS DE UM TRATAMENTO DE ALISAMENTO DE CABELO (73) KAO CORPORATION (JP) (72) BURKHARD ROSE; MUSTAFA GRIT Prazo de Validade: 20 (vinte) anos contados a partir de 16/09/2013, observadas as condições legais. (co) 20 (vinte) anos contados a partir de 16/09/2013, observadas as condições legais</p>
(11) BR 11 2017 007904-6 B1	<p>Código 16.1 - Concessão de Patente ou Certificado de Adição de Invenção (22) 29/12/2014 (51) E21B 34/06 (1980.01), E21B 41/00 (1968.09) (54) MÉTODO E SISTEMA PARA CONDUÇÃO DE UM ATUADOR DE SOLENÓIDE</p>

(73) HALLIBURTON ENERGY SERVICES, INC. (US)

(72) JIAN YING CHU

Prazo de Validade: 20 (vinte) anos contados a partir de 29/12/2014, observadas as condições legais. (co) 20 (vinte) anos contados a partir de 29/12/2014, observadas as condições legais

(11) BR 11 2017 013624-4 B1

Código 16.1 - Concessão de Patente ou Certificado de Adição de Invenção

(22) 16/02/2016

(30) 17/02/2015 US 62/117,076

(51) H04N 19/30 (2014.01)

(54) PREDIÇÃO INTERCAMADA PARA SINAIS COM UMA FAIXA DINÂMICA APRIMORADA

(73) DOLBY LABORATORIES LICENSING CORPORATION (US)

(72) GUAN-MING SU; QIAN CHEN

Prazo de Validade: 20 (vinte) anos contados a partir de 16/02/2016, observadas as condições legais. (co) 20 (vinte) anos contados a partir de 16/02/2016, observadas as condições legais

(11) BR 12 2013 014965-1 B1

Código 16.1 - Concessão de Patente ou Certificado de Adição de Invenção

(22) 15/06/2010

(30) 16/06/2009 US 61/187,334

(43) 10/05/2016

(51) C08F 10/14 (1974.07), C10G 50/02 (1995.01), C10M 107/10 (1985.01)

(54) Composições compreendendo polialfaolefina e composições compreendendo produto oligomérico alfa olefina

(62) PI 1013814-5 15/06/2010

(73) CHEVRON PHILLIPS CHEMICAL COMPANY LP (US)

(72) BROOKE L. SMALL; BRUCE KREISCHER; ERIC J. NETEMEYER; EDUARDO J. BARALT; WILLIAM B. BEAULIEU; RICHARD M. BUCK; MAX P. MCDANIEL; ALBERT P. MASINO; QING YANG; KENNETH D.HOPE

Prazo de Validade: 20 (vinte) anos contados a partir de 15/06/2010, observadas as condições legais. (co) 20 (vinte) anos contados a partir de 15/06/2010, observadas as condições legais

(11) BR 12 2013 018644-1 B1

Código 16.1 - Concessão de Patente ou Certificado de Adição de Invenção

(22) 02/10/2001

(30) 06/10/2000 US 60/238,485; 01/10/2001 US 09/968,117

(51) A01N 51/00 (1980.01), A01N 53/00 (1980.01), A01P 17/00 (2006.01)

(54) COMPOSIÇÃO PARA TRATAMENTO DE SEMENTE NÃO SEMEADA COMPREENDENDO CLOTIANIDINA E PIRETRINA OU PIRETRÓIDE SINTÉTICO, BEM COMO MÉTODOS PARA PREVENIR DANOS CAUSADOS POR PESTE EM SEMENTES, BROTOS E FOLHAGEM DE PLANTA

(62) PI 0114466-9 02/10/2001

(73) BAYER CROPSCIENCE AG (DE) ; MONSANTO TECHNOLOGY LLC (US)

(72) JAWED ASRAR; FRANK C. KOHN

Prazo de Validade: 10 (dez) anos contados a partir de 29/10/2019, observadas as condições legais. (co) 10 (dez) anos contados a partir de 29/10/2019, observadas as condições legais

(11) BR 12 2015 020406-2 B1

Código 16.1 - Concessão de Patente ou Certificado de Adição de Invenção

(22) 27/01/2003

(30) 28/01/2002 FR 02 00951

(51) A61K 31/439 (2000.01), A61K 31/4995 (2000.01), A61K 31/55 (1974.07), A61P 31/04 (2000.01)

(54) USO DE COMPOSTOS DE FORMULA I COMO INIBIDORES DE BETA-LACTAMASES E COMPOSIÇÕES FARMACEUTICAS

(62) PI 0307267-3 27/01/2003

(73) ASTRA ZENECA HOLDING FRANCE (FR)

(72) JOZSEF ASZODI; CLAUDE FROMENTIN; MAXIME LAMPILAS; DAVID ALAN ROWLANDS

Prazo de Validade: 10 (dez) anos contados a partir de 29/10/2019, observadas as condições legais. (co) 10 (dez) anos contados a partir de 29/10/2019, observadas as condições legais

(11) BR 12 2016 030094-3 B1

Código 16.1 - Concessão de Patente ou Certificado de Adição de Invenção

(22) 15/10/2003

(30) 16/10/2002 JP 2002-301876; 12/03/2003 JP 2003-066336

(51) A61K 9/20 (1974.07), A61K 9/28 (1974.07), A61K 9/50 (1974.07), A61K 31/4439 (2000.01)

(54) CÁPSULA, TABLETE, GRÂNULO OU GRÂNULO FINO, E, CÁPSULA DE LIBERAÇÃO PROLONGADA

(62) PI 0315142-5 15/10/2003

(73) TAKEDA PHARMACEUTICAL COMPANY LIMITED (JP)

(72) YOHKO AKIYAMA; TAKASHI KURASAWA; HIROTO BANDO; NAOKI NAGAHARA

Prazo de Validade: 10 (dez) anos contados a partir de 29/10/2019, observadas as condições legais. (co) 10 (dez) anos contados a partir de 03/09/2019, observadas as condições legais

(11) BR 12 2018 004903-0 B1

Código 16.1 - Concessão de Patente ou Certificado de Adição de Invenção

(22) 11/04/2008

(30) 12/04/2007 US 60/923.014; 20/04/2007 US 60/925.400

(51) H04N 19/597 (2014.01), H04N 19/70 (2014.01), H04N 19/46 (2014.01), H04N 19/61 (2014.01)

(54) LADRILHAMENTO EM CODIFICAÇÃO E DECODIFICAÇÃO DE VÍDEO

(62) PI 0809510-8 11/04/2008

(73) DOLBY INTERNATIONAL AB (NL)

(72) PURVIN BIBHAS PANDIT; PENG YIN; DONG TIAN

Prazo de Validade: 10 (dez) anos contados a partir de 29/10/2019, observadas as condições legais. (co) 10 (dez) anos contados a partir de 29/10/2019, observadas as condições legais

(11) BR 12 2018 013925-0 B1 Código 16.1 - Concessão de Patente ou Certificado de Adição de Invenção
 (22) 18/12/2008
 (30) 31/12/2007 US 61/017,947
 (51) C08F 10/00 (1974.07), C08F 10/02 (1974.07), C08F 110/02 (1974.07), C08F 210/02 (1974.07), C08F 210/16 (1974.07), C08L 23/04 (1974.07), C08L 23/08 (1974.07), C08F 2/00 (1974.07), C08F 4/651 (1990.01), C08F 4/654 (1990.01), C08F 4/655 (1990.01), C08F 4/656 (1990.01), C08F 210/14 (1974.07)
 (54) COMPOSIÇÃO E ARTIGO
 (62) PI 0819573-0 18/12/2008
 (73) DOW GLOBAL TECHNOLOGIES INC. (US)
 (72) MRIDULA KAPUR; ROBERT JORGENSEN; BURKHARD WAGNER; WILLIAM MICHIE
 Prazo de Validade: 10 (dez) anos contados a partir de 29/10/2019, observadas as condições legais. (co) 10 (dez) anos contados a partir de 29/10/2019, observadas as condições legais

(11) BR 12 2018 068298-1 B1 Código 16.1 - Concessão de Patente ou Certificado de Adição de Invenção
 (22) 05/08/2004
 (30) 06/08/2003 DE 103 36 400.5; 24/12/2003 DE 103 61 596.2; 22/04/2004 DE 10 2004 020 220.6; 01/07/2004 DE 10 2004 032 051.9
 (51) A61K 9/20 (1974.07), A61K 31/515 (1974.07), A61K 31/485 (1974.07), A61K 31/5513 (2000.01), A61P 25/00 (2000.01)
 (54) PROCESSO PARA A PRODUÇÃO DE UM COMPRIMIDO SEGURO CONTRA ABUSO TERMO-MOLDADO POR EXTRUSÃO SEM DESCORAMENTO
 (62) PI 0413361-7 05/08/2004
 (73) GRÜNENTHAL GMBH (DE)
 (72) JOHANNES BARTHOLOMÄUS; HEINRICH KUGELMANN; ELISABETH ARKENAU-MERIAE
 Prazo de Validade: 10 (dez) anos contados a partir de 29/10/2019, observadas as condições legais. (co) 10 (dez) anos contados a partir de 29/10/2019, observadas as condições legais

(11) BR 12 2019 013926-1 B1 Código 16.1 - Concessão de Patente ou Certificado de Adição de Invenção
 (22) 18/12/2013
 (30) 09/01/2013 EP 13150663.6; 02/12/2013 EP 13195331.7; 12/12/2013 EP 13196978.4
 (51) C07D 301/02 (1974.07), C07D 249/04 (1974.07), C07D 249/08 (1974.07), C07D 303/23 (1990.01)

(54) PROCESSO PARA PREPARAR UM COMPOSTO DE TRIAZOL DE FÓRMULA I

(62) BR 11 2015 016446-3 18/12/2013

(73) BASF AGRO B.V. (NL)

(72) THOMAS ZIERKE; JOACHIM GEBHARDT; PETER SCHAEFER; UWE JOSEF VOGELBACHER; MICHAEL RACK; JAN KLAAS LOHMANN

Prazo de Validade: 20 (vinte) anos contados a partir de 18/12/2013, observadas as condições legais. (co) 20 (vinte) anos contados a partir de 18/12/2013, observadas as condições legais

(11) BR 12 2019 016199-2 B1

Código 16.1 - Concessão de Patente ou Certificado de Adição de Invenção

(22) 30/07/2008

(51) H03M 1/36 (1985.01), H03M 7/50 (1985.01), H04B 10/00 (1990.01)

(54) SISTEMA DE TRANSMISSÃO DE OPTOACOPLADOR, E, MÉTODO DE CONTROLE DE TRANSMISSÃO PARA CONTROLAR TRANSMISSÃO DE SINAL ATRAVÉS DE UM MEIO DE TRANSMISSÃO DE OPTOACOPLADOR

(62) PI 0822968-6 30/07/2008

(73) MICRO MOTION, INC. (US)

(72) LINDEMANN, STIG; NIELSEN, MADS KOLDING

Prazo de Validade: 10 (dez) anos contados a partir de 29/10/2019, observadas as condições legais. (co) 10 (dez) anos contados a partir de 29/10/2019, observadas as condições legais

(11) BR 20 2012 003030-1 Y1

Código 16.1 - Concessão de Patente ou Certificado de Adição de Invenção

(22) 10/02/2012

(43) 04/08/2015

(51) A61C 7/18 (1990.01)

(54) BRÁQUETE PASSIVO COM LÂMINA SEM DEFLEXÃO NO PLANO PARALELO A RANHURA DE DESLIZAMENTO

(73) Alexandre Gallo Lopes (BR/SP)

(72) Alexandre Gallo Lopes

Prazo de Validade: 15 (quinze) anos contados a partir de 10/02/2012, observadas as condições legais. (co) 15 (quinze) anos contados a partir de 10/02/2012, observadas as condições legais

(11) BR 20 2012 012189-7 Y1

Código 16.1 - Concessão de Patente ou Certificado de Adição de Invenção

(22) 22/05/2012

(43) 13/10/2015

(51) A01G 9/02 (1968.09)

(54) DISPOSIÇÃO CONSTRUTIVA APLICADA EM BOLSA PARA JARDIM VERTICAL

(73) Alessandra Gonzaga Santos Salgado (BR/RJ) ; Anelise Barcellos Einsfeld (BR/RJ)

(72) Alessandra Gonzaga Santos Salgado; Anelise Barcellos Einsfeld

Prazo de Validade: 15 (quinze) anos contados a partir de 22/05/2012, observadas as condições legais. (co) 15 (quinze) anos contados a partir de 22/05/2012, observadas as condições legais

(11) BR 20 2013 005560-9 Y1

Código 16.1 - Concessão de Patente ou Certificado de Adição de Invenção
(22) 07/03/2013
(43) 05/05/2015
(51) B62D 21/14 (1968.09)
(54) DISPOSIÇÃO CONSTRUTIVA INTRODUZIDA EM CHASSI PARA IMPLEMENTO RODOVIÁRIO
(73) RANDON S/A IMPLEMENTOS E PARTICIPAÇÕES (BR/RS)
(72) FABIO LORENZINI; LEONARDO KNOLLER ADOMILLI
Prazo de Validade: 15 (quinze) anos contados a partir de 07/03/2013, observadas as condições legais. (co) 15 (quinze) anos contados a partir de 07/03/2013, observadas as condições legais

(11) BR 20 2013 007049-7 Y1

Código 16.1 - Concessão de Patente ou Certificado de Adição de Invenção
(22) 26/03/2013
(43) 23/06/2015
(51) B32B 5/30 (1968.09), E04B 1/74 (1968.09), E04B 1/82 (1968.09), B32B 5/28 (1968.09)
(54) APERFEIÇOAMENTO INTRODUZIDO EM MANTA ACÚSTICA
(73) VIAPOL LTDA. (BR/SP)
(72) MARCO ANTONIO MARQUES PARANHOS
Prazo de Validade: 15 (quinze) anos contados a partir de 26/03/2013, observadas as condições legais. (co) 15 (quinze) anos contados a partir de 26/03/2013, observadas as condições legais

(11) BR 20 2013 011217-3 Y1

Código 16.1 - Concessão de Patente ou Certificado de Adição de Invenção
(22) 07/05/2013
(43) 31/03/2015
(51) B21D 51/42 (1968.09), B65D 1/16 (1968.09)
(54) APERFEIÇOAMENTO INTRODUZIDO EM EMBALAGEM DE BEBIDAS E SIMILARES
(73) ALBERTO LLAHUET SAURA (BR/SP)
(72) ALBERTO LLAHUET SAURA
Prazo de Validade: 15 (quinze) anos contados a partir de 07/05/2013, observadas as condições legais. (co) 15 (quinze) anos contados a partir de 07/05/2013, observadas as condições legais

(11) BR 20 2013 011315-3 Y1

Código 16.1 - Concessão de Patente ou Certificado de Adição de Invenção
(22) 08/05/2013
(43) 02/06/2015

(51) B61D 17/10 (1968.09), B61D 11/02 (1968.09), B65D 1/34 (1968.09), E01B 19/00 (1968.09), F16N 31/00 (1968.09)

(54) COMPONENTE FILTRANTE COMPOSTO POR DRENO E TELA PROTETORA APLICADA NAS LATERAIS E FUNDO DE VAGÕES TRANSPORTADORES DE BAUXITA, CARVÃO E MINÉRIOS

(73) RETESP INDUSTRIA DE VEDANTES LTDA (BR/SP)

(72) JORGE LUIZ AMORIM DA SILVA

Prazo de Validade: 15 (quinze) anos contados a partir de 08/05/2013, observadas as condições legais. (co) 15 (quinze) anos contados a partir de 08/05/2013, observadas as condições legais

(11) BR 20 2013 026775-4 Y1

Código 16.1 - Concessão de Patente ou Certificado de Adição de Invenção

(22) 17/10/2013

(43) 03/11/2015

(51) E05D 15/12 (1968.09)

(54) DISPOSIÇÃO CONSTRUTIVA EM CONJUNTO DESLIZANTE SUPERIOR PARA PORTAS DE CORRER

(73) MARCUS AUGUSTO RIGO (BR/RS)

(72) MARCUS AUGUSTO RIGO

Prazo de Validade: 15 (quinze) anos contados a partir de 17/10/2013, observadas as condições legais. (co) 15 (quinze) anos contados a partir de 17/10/2013, observadas as condições legais

(11) BR 20 2013 026954-4 Y1

Código 16.1 - Concessão de Patente ou Certificado de Adição de Invenção

(22) 18/10/2013

(43) 01/09/2015

(51) D06F 39/02 (1968.09)

(54) DISPOSIÇÃO CONTRUTIVA INTRODUZIDA EM TAMPA DISPENSADORA PARA O AGITADOR DE APARELHOS ELETRODOMÉSTICOS

(73) WHIRLPOOL S.A. (BR/SP)

(72) LUIZ FERNANDO ARENAS; DIOGO MATOS RODRIGUES

Prazo de Validade: 15 (quinze) anos contados a partir de 18/10/2013, observadas as condições legais. (co) 15 (quinze) anos contados a partir de 18/10/2013, observadas as condições legais

(11) BR 20 2013 031108-7 Y1

Código 16.1 - Concessão de Patente ou Certificado de Adição de Invenção

(22) 03/12/2013

(43) 12/01/2016

(51) F16B 39/282 (1968.09), F16B 39/30 (1968.09)

(54) PARAFUSO AUTOTRAVANTE PARA MONTAGEM DE SILO

(73) COMIL SILOS E SECADORES LTDA (BR/PR)

(72) JEFERSON EURICO SARRETA; FABIO PUSCH EVANGELISTA; DANIELE CRISTINA FICANHA

Prazo de Validade: 15 (quinze) anos contados a partir de 03/12/2013,

observadas as condições legais. (co) 15 (quinze) anos contados a partir de 03/12/2013, observadas as condições legais

(11) BR 20 2013 033160-6 Y1 Código 16.1 - Concessão de Patente ou Certificado de Adição de Invenção
(22) 20/12/2013
(43) 13/10/2015
(51) B60G 17/08 (1968.09)
(54) CONFIGURAÇÃO APLICADA EM CARRETA HIDRÁULICA TRANSPORTADORA DE EQUIPAMENTOS AGRÍCOLAS
(73) Johannes Roelf Kassies (BR/PR)
(72) Johannes Roelf Kassies
Prazo de Validade: 15 (quinze) anos contados a partir de 20/12/2013, observadas as condições legais. (co) 15 (quinze) anos contados a partir de 20/12/2013, observadas as condições legais

(11) BR 20 2014 002180-4 Y1 Código 16.1 - Concessão de Patente ou Certificado de Adição de Invenção
(22) 29/01/2014
(43) 27/10/2015
(51) A47B 41/02 (1968.09), A47B 17/03 (1968.09)
(54) DISPOSIÇÃO INTRODUZIDA EM PRANCHETA
(73) ZURICH INDÚSTRIA E COMÉRCIO DE DERIVADOS TERMOPLÁSTICOS LTDA. (BR/SP)
(72) EDUARDO MENEGUELLO
Prazo de Validade: 15 (quinze) anos contados a partir de 29/01/2014, observadas as condições legais. (co) 15 (quinze) anos contados a partir de 29/01/2014, observadas as condições legais

(11) BR 20 2014 004884-2 Y1 Código 16.1 - Concessão de Patente ou Certificado de Adição de Invenção
(22) 28/02/2014
(43) 19/12/2017
(51) A61B 3/00 (1968.09), A61B 5/12 (1968.09), A61B 5/22 (1985.01)
(54) DISPOSIÇÃO CONSTRUTIVA INTRODUZIDA EM APARELHO PARA AVALIAÇÃO FÍSICA DE INDIVÍDUOS
(73) ALFREDO PORTELLA MARQUES (BR/SP)
(72) ALFREDO PORTELLA MARQUES
Prazo de Validade: 15 (quinze) anos contados a partir de 28/02/2014, observadas as condições legais. (co) 15 (quinze) anos contados a partir de 28/02/2014, observadas as condições legais

(11) BR 20 2014 009757-6 Y1 Código 16.1 - Concessão de Patente ou Certificado de Adição de Invenção
(22) 24/04/2014
(43) 19/04/2016
(51) F21S 2/00 (2000.01), F21K 99/00 (2016.01)

(54) DISPOSIÇÃO CONSTRUTIVA INTRODUZIDA EM LUMINÁRIA MODULAR
(73) WETZEL S.A. (BR/SC)
(72) ART. 6º § 4º DA LPI
Prazo de Validade: 15 (quinze) anos contados a partir de 24/04/2014,
observadas as condições legais. (co) 15 (quinze) anos contados a partir de
24/04/2014, observadas as condições legais

(11) BR 20 2014 012705-0 Y1 Código 16.1 - Concessão de Patente ou Certificado de Adição de Invenção
(22) 26/05/2014
(43) 29/12/2015
(51) E04H 15/32 (1985.01)
(54) DISPOSIÇÃO CONSTRUTIVA DE BARRACA TÉRMICA PROTETORA
APLICÁVEL EM BANHEIROS QUÍMICOS E ASSEMBLADOS
(73) SERGIO PAULO PEREIRA (BR/RS) ; José Gabriel Pereira (BR/RS)
(72) SERGIO PAULO PEREIRA; José Gabriel Pereira
Prazo de Validade: 15 (quinze) anos contados a partir de 26/05/2014,
observadas as condições legais. (co) 15 (quinze) anos contados a partir de
26/05/2014, observadas as condições legais

(11) BR 20 2014 014624-0 Y1 Código 16.1 - Concessão de Patente ou Certificado de Adição de Invenção
(22) 16/06/2014
(43) 06/06/2017
(51) H02K 1/27 (1990.01)
(54) DISPOSIÇÃO CONSTRUTIVA EM ALTERNADOR COM MÚLTIPLOS
ESTADORES, MONTADOS EM PARALELO E AXIAIS AO EIXO DA ÁRVORE
DE MANIVELA DO MOTOR
(73) CARLOS EDUARDO SANTIAGO MARTINI (BR/SC)
(72) CARLOS EDUARDO SANTIAGO MARTINI
Prazo de Validade: 15 (quinze) anos contados a partir de 16/06/2014,
observadas as condições legais. (co) 15 (quinze) anos contados a partir de
16/06/2014, observadas as condições legais

(11) BR 20 2014 016221-1 Y1 Código 16.1 - Concessão de Patente ou Certificado de Adição de Invenção
(22) 30/06/2014
(43) 22/03/2016
(51) A21C 1/02 (1968.09), A21C 1/14 (1968.09)
(54) DISPOSIÇÃO INTRODUZIDA EM BATEDEIRA DE MASSAS
ALIMENTÍCIAS COM ELEVADOR DE RECIPIENTES
(73) Fernanda Nisenbaum (BR/SP) ; MARCEL NISENBAUM (BR/SP)
(72) MARCEL NISENBAUM; FERNANDA NISENBAUM
Prazo de Validade: 15 (quinze) anos contados a partir de 30/06/2014,
observadas as condições legais. (co) 15 (quinze) anos contados a partir de
30/06/2014, observadas as condições legais

(11) BR 20 2014 017523-2 Y1	<p>Código 16.1 - Concessão de Patente ou Certificado de Adição de Invenção (22) 16/07/2014 (43) 16/02/2016 (51) H01H 23/30 (1968.09) (54) DISPOSIÇÃO INTRODUZIDA EM INTERRUPTOR INTERMEDIÁRIO (73) JOSÉ MASTELLARO (BR/SP) (72) JOSÉ MASTELLARO Prazo de Validade: 15 (quinze) anos contados a partir de 16/07/2014, observadas as condições legais. (co) 15 (quinze) anos contados a partir de 16/07/2014, observadas as condições legais</p>
(11) BR 20 2014 019319-2 Y1	<p>Código 16.1 - Concessão de Patente ou Certificado de Adição de Invenção (22) 05/08/2014 (43) 28/06/2016 (51) B62J 9/00 (1968.09), B62J 7/04 (1968.09) (54) DISPOSIÇÃO CONSTRUTIVA APLICADA EM BAÚ VEICULAR E RESPECTIVO SUPORTE PARA FIXAÇÃO DE BAÚ VEICULAR (73) TÉRCIO CAPARRÓS DE PAIVA (BR/SP) (72) TÉRCIO CAPARRÓS DE PAIVA Prazo de Validade: 15 (quinze) anos contados a partir de 05/08/2014, observadas as condições legais. (co) 15 (quinze) anos contados a partir de 05/08/2014, observadas as condições legais</p>
(11) BR 20 2014 019954-9 Y1	<p>Código 16.1 - Concessão de Patente ou Certificado de Adição de Invenção (22) 12/08/2014 (43) 03/04/2018 (51) A61G 15/02 (1990.01), A61G 5/00 (1968.09) (54) CADEIRA ODONTOLÓGICA ADAPTADA (73) SERVIÇO NACIONAL DE APRENDIZAGEM INDUSTRIAL - SENAI / SP (BR/SP) (72) MILTON ANTONIO SCARPELIN; JOSÉ AUGUSTO BRUNET MARQUES DE ALMEIDA; GIOVANE DA SILVA COLLETTI; FELIPE AUGUSTO CAMPOS COSTA Prazo de Validade: 15 (quinze) anos contados a partir de 12/08/2014, observadas as condições legais. (co) 15 (quinze) anos contados a partir de 12/08/2014, observadas as condições legais</p>
(11) BR 20 2014 030980-8 Y1	<p>Código 16.1 - Concessão de Patente ou Certificado de Adição de Invenção (22) 10/12/2014 (43) 01/12/2015 (51) E02D 29/02 (1968.09), E04C 1/00 (1968.09), E02D 29/00 (1968.09) (54) DISPOSIÇÃO CONSTRUTIVA INTRODUZIDA EM BLOCOS DE CONCRETO PARA CONSTRUÇÃO DE MURO DE CONTENÇÃO OU ARRIMO</p>

(73) NAM JOONG KIM (BR/SP) ; JONG HWAN KIM (BR/SP)

(72) NAM JOONG KIM; JONG HWAN KIM

Prazo de Validade: 15 (quinze) anos contados a partir de 10/12/2014, observadas as condições legais. (co) 15 (quinze) anos contados a partir de 10/12/2014, observadas as condições legais

(11) BR 20 2015 030796-4 Y1

Código 16.1 - Concessão de Patente ou Certificado de Adição de Invenção

(22) 09/12/2015

(43) 02/05/2018

(51) A61L 2/00 (1980.01)

(54) SISTEMA PARA REUTILIZAÇÃO DE ÁGUA NO PROCESSO DE VÁCUO POR BOMBA DE ANEL LÍQUIDO EM AUTOCLAVES DE ESTERILIZAÇÃO, QUE OPERAM COM VAPOR DE ÁGUA SATURADO

(73) DARCY FASSARELA (BR/ES) ; JOSÉ ERNESTO VIQUETI FASSARELA (BR/RJ) ; DARCY VIQUETI FASSARELA (BR/ES)

(72) DARCY FASSARELA; JOSÉ ERNESTO VIQUETI FASSARELA

Prazo de Validade: 15 (quinze) anos contados a partir de 09/12/2015, observadas as condições legais. (co) 15 (quinze) anos contados a partir de 09/12/2015, observadas as condições legais

(11) BR 20 2016 025368-9 Y1

Código 16.1 - Concessão de Patente ou Certificado de Adição de Invenção

(22) 28/10/2016

(43) 15/05/2018

(51) A47C 7/68 (1968.09)

(54) BRAÇO ARTICULADO ADAPTÁVEL EM MOBILIÁRIO

(73) JOSE MENDES PEREIRA (BR/RS) ; ROSANA PEREIRA (BR/RS)

(72) JOSÉ MENDES PEREIRA; ROSANA PEREIRA

Prazo de Validade: 15 (quinze) anos contados a partir de 28/10/2016, observadas as condições legais. (co) 15 (quinze) anos contados a partir de 28/10/2016, observadas as condições legais

(11) BR 20 2017 028047-6 Y1

Código 16.1 - Concessão de Patente ou Certificado de Adição de Invenção

(22) 22/12/2017

(43) 09/10/2018

(51) F24D 13/00 (1968.09)

(54) DISPOSIÇÃO INTRODUZIDA EM AQUECEDOR DE ÁGUA ELETRO-ELETRÔNICO CONTROLADO POR PEDAIS

(73) VALMOR SPANHOL 39327809068 (BR/PR)

(72) VALMOR SPANHOL

Prazo de Validade: 15 (quinze) anos contados a partir de 22/12/2017, observadas as condições legais. (co) 15 (quinze) anos contados a partir de 22/12/2017, observadas as condições legais

(11) BR 20 2018 003500-8 Y1	<p>Código 16.1 - Concessão de Patente ou Certificado de Adição de Invenção (22) 22/02/2018 (43) 09/10/2018 (51) B60K 15/04 (1968.09) (54) DISPOSIÇÃO INTRODUZIDA EM PROTETOR PERIFÉRICO DO BOCAL DE ABASTECIMENTO DE VEÍCULOS AUTOMOTIVOS (73) NATALINO PEREIRA DA SILVA (BR/RS) (72) NATALINO PEREIRA DA SILVA Prazo de Validade: 15 (quinze) anos contados a partir de 22/02/2018, observadas as condições legais. (co) 15 (quinze) anos contados a partir de 22/02/2018, observadas as condições legais</p>
(11) BR 20 2019 001066-0 Y1	<p>Código 16.1 - Concessão de Patente ou Certificado de Adição de Invenção (22) 18/01/2019 (43) 30/04/2019 (51) E05D 7/06 (1968.09), E05F 15/00 (1968.09), E05F 1/00 (1968.09) (54) DISPOSIÇÃO INTRODUZIDA EM SUPORTE DE ARRASTE COM PONTO DE GIRO AJUSTÁVEL PARA AUTOMATIZAÇÃO DE PORTÕES DE MOVIMENTO BASCULANTE VERTICAL (73) FLÁVIO APARECIDO PERES (BR/SP) (72) FLÁVIO APARECIDO PERES Prazo de Validade: 15 (quinze) anos contados a partir de 18/01/2019, observadas as condições legais. (co) 15 (quinze) anos contados a partir de 18/01/2019, observadas as condições legais</p>
(11) BR 21 2017 013732-7 Y1	<p>Código 16.1 - Concessão de Patente ou Certificado de Adição de Invenção (22) 23/12/2014 (51) A63B 26/00 (1990.01) (54) DISPOSIÇÃO INTRODUZIDA EM EQUIPAMENTO MULTIFUNCIONAL PARA A PRÁTICA DE PILATES (73) JEFFERSON GARCIA FRANÇA (BR/SP) (72) JEFFERSON GARCIA FRANÇA Prazo de Validade: 15 (quinze) anos contados a partir de 23/12/2014, observadas as condições legais. (co) 15 (quinze) anos contados a partir de 23/12/2014, observadas as condições legais</p>
(11) MU 8901002-7 Y1	<p>Código 16.1 - Concessão de Patente ou Certificado de Adição de Invenção (22) 15/06/2009 (43) 15/02/2011 (51) A61N 1/34 (1968.09), A61F 13/02 (1968.09) (54) DISPOSIÇÃO CONSTRUTIVA PARA UMA BANDAGEM PORTADORA DE UM DISPOSITIVO ESTIMULADOR DE NERVOS TRANSCUTÂNEO ELÉTRICO (73) R9C IMPORTAÇÃO, COMÉRCIO E ALUGUEL DE EQUIPAMENTOS</p>

PARA SAÚDE LTDA. - EPP (BR/SP)

(72) Moacyr Ramos Bighetti

Prazo de Validade: 7 (sete) anos contados a partir de 29/10/2019, observadas as condições legais. (co) 7 (sete) anos contados a partir de 29/10/2019, observadas as condições legais

(11) PI 0209534-3 B1

Código 16.1 - Concessão de Patente ou Certificado de Adição de Invenção

(22) 08/05/2002

(30) 08/05/2001 US 09/850,942

(51) G01J 9/00 (1980.01)

(54) SENSOR PARA DETECÇÃO DE ABERRAÇÕES DE UMA FRENTE DE ONDA EMITIDA A PARTIR DE UM SISTEMA ÓTICO

(73) Johnson & Johnson (US)

(72) Larry G. Jones; Denwood Ross

Prazo de Validade: 10 (dez) anos contados a partir de 29/10/2019, observadas as condições legais. (co) 10 (dez) anos contados a partir de 29/10/2019, observadas as condições legais

(11) PI 0311822-3 B1

Código 16.1 - Concessão de Patente ou Certificado de Adição de Invenção

(22) 03/06/2003

(30) 06/06/2002 US 60/386,985; 30/09/2002 US 60/415,209; 28/02/2003 US 60/451,013

(51) C12N 15/11 (1990.01), C12N 15/12 (1990.01), C07K 14/47 (1995.01), C07K 16/32 (1995.01), A61K 31/713 (2000.01), A61K 38/00 (1995.01), A61K 39/00 (1974.07), C12Q 1/68 (1980.01), G01N 33/68 (1980.01)

(54) COMPOSIÇÃO FARMACÊUTICA PARA O TRATAMENTO DE CÂNCER

(73) Oncotherapy Science, Inc. (JP)

(72) Yusuke Nakamura; Yoichi Furukawa; Hideaki Tahara; Takuya Tsunoda

Prazo de Validade: 10 (dez) anos contados a partir de 29/10/2019, observadas as condições legais. (co) 10 (dez) anos contados a partir de 29/10/2019, observadas as condições legais

(11) PI 0314038-5 B1

Código 16.1 - Concessão de Patente ou Certificado de Adição de Invenção

(22) 05/09/2003

(30) 06/09/2002 US 60/408,719

(51) C07K 16/28 (1995.01), A61K 39/395 (1980.01)

(54) ANTICORPO HUMANO ISOLADO, MOLÉCULA DE ÁCIDO NUCLEICO ISOLADA, VETOR, USO DE UM ANTICORPO, E, COMPOSIÇÃO FARMACÊUTICA

(73) AMGEN INC. (US) ; E. R. SQUIBB & SONS L.L.C. (US)

(72) Brian Varnum; Chris Vezina; Alison Witte; Xueming Qian; Frank Martin; Haichun Huang; Gary Elliott

Prazo de Validade: 10 (dez) anos contados a partir de 29/10/2019, observadas as condições legais. (co) 10 (dez) anos contados a partir de 29/10/2019,

observadas as condições legais

(11) PI 0318371-8 B1

Código 16.1 - Concessão de Patente ou Certificado de Adição de Invenção
(22) 27/06/2003
(51) H04W 16/28 (2009.01), H01Q 3/26 (1968.09)
(54) MÉTODO PARA CONFIGURAR UMA REDE DE COMUNICAÇÃO E ARQUITETURA DE REDE PARA UMA REDE DE COMUNICAÇÃO
(73) TELECOM ITALIA S.P.A. (IT) ; PIRELLI & C. S.P.A. (IT)
(72) Marco Ferrato; Enrico Giovanardi; Loris Paolo Stola; Valeria Dell'Anna; Alessandro La Piana
Prazo de Validade: 10 (dez) anos contados a partir de 29/10/2019, observadas as condições legais. (co) 10 (dez) anos contados a partir de 29/10/2019, observadas as condições legais

(11) PI 0406605-7 B1

Código 16.1 - Concessão de Patente ou Certificado de Adição de Invenção
(22) 13/11/2004
(30) 13/11/2003 KR 10-2003-0080299
(51) C07K 19/00 (1995.01)
(54) CONJUGADO DE PROTEÍNA, MÉTODO PARA A PREPARAÇÃO DO MESMO E COMPOSIÇÃO FARMACÊUTICA PARA INTENSIFICAR A DURAÇÃO E ESTABILIDADE IN VIVO DE UM POLIPEPTÍDEO FISIOLÓGICAMENTE ATIVO
(73) Hanmi Science Co., Ltd. (KR) ; HANMI HOLDINGS CO., LTD. (KR)
(72) Young Min Kim; Dae Jin Kim; Sung Min Bae; Chang Ki Lim; Se Chang Kwon; Gwan Sun Lee
Prazo de Validade: 10 (dez) anos contados a partir de 29/10/2019, observadas as condições legais. (co) 10 (dez) anos contados a partir de 29/10/2019, observadas as condições legais

(11) PI 0508626-4 B1

Código 16.1 - Concessão de Patente ou Certificado de Adição de Invenção
(22) 03/03/2005
(30) 11/03/2004 US 10/799,940
(51) B26B 21/22 (1968.09), B26B 21/40 (1968.09)
(54) Aparelho de barbear ou depilar incluindo um cartucho e uma empunhadura
(73) THE GILLETTE COMPANY (US)
(72) Charles B. Worrick
Prazo de Validade: 10 (dez) anos contados a partir de 29/10/2019, observadas as condições legais. (co) 10 (dez) anos contados a partir de 29/10/2019, observadas as condições legais

(11) PI 0510254-5 B1

Código 16.1 - Concessão de Patente ou Certificado de Adição de Invenção
(22) 05/07/2005
(30) 06/07/2004 JP 2004-198709

	<p>(51) C07D 213/64 (1974.07) (54) Cristais anidros I e V e cristal de hidrato do composto 3-(2-cianofenil)-5-(2-piridil)-1-fenil-1,2-diidropiridin-2-ona e processo de preparação do cristal de hidrato (73) Eisai R&D Management Co., Ltd. (JP) (72) Itaru Arimoto; Satoshi Nagato; Yukiko Sugaya; Yoshio Urawa; Koichi Ito; Hiroyuki Naka; Takao Omae Prazo de Validade: 10 (dez) anos contados a partir de 29/10/2019, observadas as condições legais. (co) 10 (dez) anos contados a partir de 29/10/2019, observadas as condições legais</p>
(11) PI 0513089-1 B1	<p>Código 16.1 - Concessão de Patente ou Certificado de Adição de Invenção (22) 02/08/2005 (30) 04/08/2004 US 60/599,126 (51) A61K 9/50 (1974.07), A61K 9/20 (1974.07) (54) FORMA DE DOSAGEM PARA LIBERAÇÃO CONTROLADA DE UM FÁRMACO DEORDEM ASCENDENTE DE ZERO (73) Alza Corporation (US) (72) Gemma Casadevall; Ramkumar Subramanian; Brian Barclay; Clark Allphin; Padmaja Shivanand; Noymi V. Yam Prazo de Validade: 10 (dez) anos contados a partir de 29/10/2019, observadas as condições legais. (co) 10 (dez) anos contados a partir de 29/10/2019, observadas as condições legais</p>
(11) PI 0604028-4 B1	<p>Código 16.1 - Concessão de Patente ou Certificado de Adição de Invenção (22) 04/09/2006 (43) 22/04/2008 (51) F16L 33/035 (2000.01), F04B 39/00 (1968.09) (54) ABRAÇADEIRA PARA CONEXÕES TUBULARES EM PEQUENOS SISTEMAS DE REFRIGERAÇÃO (73) EMBRACO INDÚSTRIA DE COMPRESSORES E SOLUÇÕES EM REFRIGERAÇÃO LTDA (BR/SC) (72) Rodrigo Link; Claudio Roberto Hille Prazo de Validade: 10 (dez) anos contados a partir de 29/10/2019, observadas as condições legais. (co) 10 (dez) anos contados a partir de 29/10/2019, observadas as condições legais</p>
(11) PI 0607247-0 B1	<p>Código 16.1 - Concessão de Patente ou Certificado de Adição de Invenção (22) 31/01/2006 (30) 31/01/2005 DK PA 2005 00146 (51) G10L 19/005 (2013.01), H04L 29/06 (1990.01), H04M 3/18 (1968.09) (54) MÉTODO PARA GERAR UMA SEQÜÊNCIA DE SAÍDA DE AMOSTRAS EM RESPOSTA A UMA PRIMEIRA E UMA SEGUNDA SUBSEQÜÊNCIAS DE AMOSTRAS, CÓDIGO DE PROGRAMA EXECUTÁVEL POR COMPUTADOR,</p>

DISPOSITIVO DE ARMAZENAMENTO DE PROGRAMA, E, ARRANJO PARA RECEBER UM SINAL DE ÁUDIO DIGITALIZADO

(73) SKYPE (IE)

(72) SOREN VANG ANDERSEN

Prazo de Validade: 10 (dez) anos contados a partir de 29/10/2019, observadas as condições legais. (co) 10 (dez) anos contados a partir de 29/10/2019, observadas as condições legais

(11) PI 0609530-5 B1

Código 16.1 - Concessão de Patente ou Certificado de Adição de Invenção

(22) 03/04/2006

(30) 01/04/2005 US 60/667,901; 22/04/2005 US 60/673,965

(51) G10L 21/0208 (2013.01), G10L 19/02 (2000.01), G10L 19/038 (2013.01), G10L 21/038 (2013.01), G10L 19/24 (2013.01), G10L 21/0232 (2013.01)

(54) MÉTODOS E EQUIPAMENTO PARA ENCODIFICAR E DECODIFICAR UMA PORÇÃO DE BANDA ALTA DE UM SINAL DE FALA

(73) QUALCOMM INCORPORATED (US)

(72) KOEN BERNARD VOS; ANANTHAPADMANABHAN A. KANDHADAI

Prazo de Validade: 10 (dez) anos contados a partir de 29/10/2019, observadas as condições legais. (co) 10 (dez) anos contados a partir de 29/10/2019, observadas as condições legais

(11) PI 0609839-8 B1

Código 16.1 - Concessão de Patente ou Certificado de Adição de Invenção

(22) 15/03/2006

(30) 17/03/2005 US PCT/US2005/008917; 16/09/2005 US 60/718,186

(51) C08L 23/08 (1974.07), C08L 23/10 (1974.07), C08L 23/16 (1974.07), C08F 10/00 (1974.07), C08F 10/14 (1974.07), C08F 210/16 (1974.07), C08F 295/00 (1974.07), C08F 297/08 (1974.07), C08F 110/02 (1974.07), C08L 23/06 (1974.07)

(54) Vulcanizado termoplástico e artigo manufaturado

(73) DOW GLOBAL TECHNOLOGIES INC. (US)

(72) Kim Louis Walton; Morgan Mark Hughes; Gary L. Rath; Yunwa Wilson Cheung

Prazo de Validade: 10 (dez) anos contados a partir de 29/10/2019, observadas as condições legais. (co) 10 (dez) anos contados a partir de 29/10/2019, observadas as condições legais

(11) PI 0610775-3 B1

Código 16.1 - Concessão de Patente ou Certificado de Adição de Invenção

(22) 19/04/2006

(30) 19/04/2005 US 60/672,575; 22/08/2005 US 60/710,419; 27/10/2005 US 11/261,822

(51) H04B 7/0426 (2017.01), H04B 7/06 (1968.09), H04L 1/20 (1980.01), H04B 10/079 (2013.01), H04L 5/00 (1968.09)

(54) MÉTODO, EQUIPAMENTO DE COMUNICAÇÃO SEM FIO E MEMÓRIA PARA APERFEIÇOAR DESEMPENHO PARA UM AMBIENTE DE

COMUNICAÇÃO SEM FIO

(73) QUALCOMM INCORPORATED (US)

(72) Dhananjay Ashok Gore; Alexei Gorokhov; Tingfang Ji; Aamod Khandekar; Tamer Kadous

Prazo de Validade: 10 (dez) anos contados a partir de 29/10/2019, observadas as condições legais. (co) 10 (dez) anos contados a partir de 29/10/2019, observadas as condições legais

(11) PI 0613970-1 B1

Código 16.1 - Concessão de Patente ou Certificado de Adição de Invenção

(22) 21/07/2006

(30) 27/07/2005 US 60/703,265

(51) G01N 33/574 (1985.01), C12Q 1/68 (1980.01)

(54) COMPOSIÇÃO PARA O TRATAMENTO OU PARA A PREVENÇÃO DE CÂNCER DE CÓLON COMPREENDE UMA QUANTIDADE FARMACEUTICAMENTE EFICAZ DE UM SIRNA CONTRA UM POLINUCLEOTÍDEO DE TOM 34

(73) ONCOTHERAPY SCIENCE, INC. (JP)

(72) YUSUKE NAKAMURA; YOICHI FURUKAWA; HIDEAKI TAHARA; TAKUYA TSUNODA; SATOSHI MATSUSHIMA

Prazo de Validade: 10 (dez) anos contados a partir de 29/10/2019, observadas as condições legais. (co) 10 (dez) anos contados a partir de 29/10/2019, observadas as condições legais

(11) PI 0617870-7 B1

Código 16.1 - Concessão de Patente ou Certificado de Adição de Invenção

(22) 27/10/2006

(30) 27/10/2005 US 60/731,028; 25/10/2006 US 11/552,966

(51) H04L 27/26 (1968.09), H04L 5/00 (1968.09)

(54) MÉTODO E EQUIPAMENTO PARA ALCANÇAR LARGURA DE BANDA FLEXÍVEL UTILIZANDO BANDAS DE GUARDA VARIÁVEIS

(73) Qualcomm Incorporated (US)

(72) Aamod Khandekar; Ravi Palanki

Prazo de Validade: 10 (dez) anos contados a partir de 29/10/2019, observadas as condições legais. (co) 10 (dez) anos contados a partir de 29/10/2019, observadas as condições legais

(11) PI 0617900-2 B1

Código 16.1 - Concessão de Patente ou Certificado de Adição de Invenção

(22) 27/10/2006

(30) 27/10/2005 US 11/261,158; 07/03/2006 US 11/370,640

(51) H04W 72/04 (2009.01), H04L 5/02 (1968.09), H04W 52/32 (2009.01), H04B 7/12 (1968.09), H04W 52/14 (2009.01), H04W 52/54 (2009.01), H04W 76/20 (2018.01)

(54) ALOCAÇÃO DE RECURSO PARA CANAIS DE SINALIZAÇÃO COMPARTILHADOS

(73) QUALCOMM INCORPORATED (US)

(72) Aamod Khandekar; ALEXEI GOROKHOV

Prazo de Validade: 10 (dez) anos contados a partir de 29/10/2019, observadas as condições legais. (co) 10 (dez) anos contados a partir de 29/10/2019, observadas as condições legais

(11) PI 0618403-0 B1

Código 16.1 - Concessão de Patente ou Certificado de Adição de Invenção

(22) 09/05/2006

(30) 11/10/2005 FR 0510346

(51) G06F 3/023 (1980.01)

(54) COMPUTADOR PORTÁTIL DOTADO DE UMA TELA TÁTIL

(73) ABDERRAHIM ENNADI (FR)

(72) Abderrahim Ennadi

Prazo de Validade: 10 (dez) anos contados a partir de 29/10/2019, observadas as condições legais. (co) 10 (dez) anos contados a partir de 29/10/2019, observadas as condições legais

(11) PI 0620321-3 B1

Código 16.1 - Concessão de Patente ou Certificado de Adição de Invenção

(22) 16/11/2006

(30) 22/12/2005 US 60/753,286

(51) B67D 7/34 (2010.01), B67D 7/02 (2010.01)

(54) DISPOSITIVO E MÉTODO DE BLOQUEIO

(73) DIVERSEY, INC. (US)

(72) Kirk Reimann; William E. Simpson; Nancy D. Trafelet; Andy Swain; David Holden; Garry W. Crossdale; Brian D. Haworth; Bert Van Der Heijden; Christopher J. Webb

Prazo de Validade: 10 (dez) anos contados a partir de 29/10/2019, observadas as condições legais. (co) 10 (dez) anos contados a partir de 29/10/2019, observadas as condições legais

(11) PI 0620409-0 B1

Código 16.1 - Concessão de Patente ou Certificado de Adição de Invenção

(22) 18/12/2006

(30) 23/12/2005 FR 0554077

(51) C03C 25/10 (2000.01), C08J 5/06 (1974.07), C03C 25/26 (2000.01)

(54) FIO DE VIDRO REVESTIDO COM UMA COMPOSIÇÃO DE ENCOLAMENTO, COMPOSIÇÃO DE ENCOLAMENTO AQUOSA PARA FIO DE VIDRO, PROCESSO DE PREPARAÇÃO DE UMA COMPOSIÇÃO DE ENCOLAMENTO E COMPÓSITO COMPREENDENDO PELO MENOS UMA MATÉRIA ORGÂNICA E/OU INORGÂNICA E FIOS DE VIDRO DE REFORÇO
(73) SAINT-GOBAIN TECHNICAL FABRICS EUROPE (FR)

(72) Patrick Moireau

Prazo de Validade: 10 (dez) anos contados a partir de 29/10/2019, observadas as condições legais. (co) 10 (dez) anos contados a partir de 29/10/2019, observadas as condições legais

(11) PI 0621815-6 B1	Código 16.1 - Concessão de Patente ou Certificado de Adição de Invenção (22) 22/11/2006 (30) 21/06/2006 SE 0601381-7 (51) H04W 72/12 (2009.01), H04L 12/835 (2013.01), H04W 24/10 (2009.01), H04W 28/06 (2009.01), H04W 28/14 (2009.01) (54) MÉTODO PARA REPORTAR INFORMAÇÃO DE ESCALONAMENTO PROCESSADA EM UM EQUIPAMENTO DE USUÁRIO DE UM SISTEMA DE COMUNICAÇÃO SEM FIO, E, EQUIPAMENTO DE USUÁRIO EM UM SISTEMA DE COMUNICAÇÃO SEM FIO (73) TELEFONAKTIEBOLAGET LM ERICSSON (PUBL) (SE) (72) Per Johan Torsner; Mats Sagfors; Stefan Wager Prazo de Validade: 10 (dez) anos contados a partir de 29/10/2019, observadas as condições legais. (co) 10 (dez) anos contados a partir de 29/10/2019, observadas as condições legais
(11) PI 0622217-0 B1	Código 16.1 - Concessão de Patente ou Certificado de Adição de Invenção (22) 21/12/2006 (51) B60G 17/00 (1968.09) (54) SISTEMA PARA MANUTENÇÃO DE UM NÍVEL DE SUSPENSÃO DE MOLAS DE EXTREMIDADE DIANTEIRA DE VEÍCULO E SUSPENSÃO DE AR DE EXTREMIDADE DIANTEIRA DE VEÍCULO COM UM SISTEMA DE NIVELAMENTO (73) Volvo Trucks North America (US) (72) John Peter Beilman III Prazo de Validade: 10 (dez) anos contados a partir de 29/10/2019, observadas as condições legais. (co) 10 (dez) anos contados a partir de 29/10/2019, observadas as condições legais
(11) PI 0706309-1 B1	Código 16.1 - Concessão de Patente ou Certificado de Adição de Invenção (22) 05/01/2007 (30) 05/01/2006 US 60/756,981 (51) H04W 52/08 (2009.01), H04W 52/14 (2009.01), H04W 52/18 (2009.01), H04W 52/20 (2009.01), H04W 52/26 (2009.01) (54) EQUIPAMENTO, MÉTODO E MEMÓRIA PARA REALIZAR CONTROLE DE POTÊNCIA DE LINK REVERSO EM UM TERMINAL (73) QUALCOMM INCORPORATED (US) (72) Mohammad J. Borran; Aamod Khandekar Prazo de Validade: 10 (dez) anos contados a partir de 29/10/2019, observadas as condições legais. (co) 10 (dez) anos contados a partir de 29/10/2019, observadas as condições legais
(11) PI 0706360-1 B1	Código 16.1 - Concessão de Patente ou Certificado de Adição de Invenção (22) 25/05/2007

(30) 28/08/2006 KR 10-2006-0081763
(51) H04J 11/00 (1974.07), H04L 27/26 (1968.09)
(54) EQUIPAMENTOS E MÉTODOS DE GERAÇÃO DE DOWNLINK FRAME EM SISTEMA DE COMUNICAÇÃO SEM FIO E DE BUSCA DE CÉLULA E MEIO LEGÍVEL EM COMPUTADOR
(73) SK TELECOM CO. LTD. (KR)
(72) Kap-Seok Chang; Il-Gyu Kim; Nam-Il Kim; Young-Hoon Kim; Seung-Chan Bang
Prazo de Validade: 10 (dez) anos contados a partir de 29/10/2019, observadas as condições legais. (co) 10 (dez) anos contados a partir de 29/10/2019, observadas as condições legais

(11) PI 0707114-0 B1

Código 16.1 - Concessão de Patente ou Certificado de Adição de Invenção
(22) 01/08/2007
(30) 16/08/2006 CN 200610109399.2
(51) H04J 3/16 (1968.09), H04Q 11/00 (1968.09)
(54) MÉTODO DE TRANSPORTE E DE RECEPÇÃO DE SERVIÇO HIERARQUIA DIGITAL SÍNCRONA (SDH) EM OU ATRAVÉS DE UMA REDE ÓTICA PASSIVA DE GIGABIT (GPON), E, DISPOSITIVO DE TRANSMISSÃO DESERVIÇO SDH
(73) HUAWEI TECHNOLOGIES CO., LTD. (CN)
(72) Frank Effenberger; Jun Zhao; Wei Huang; Wei Lin
Prazo de Validade: 10 (dez) anos contados a partir de 29/10/2019, observadas as condições legais. (co) 10 (dez) anos contados a partir de 29/10/2019, observadas as condições legais

(11) PI 0711089-8 B1

Código 16.1 - Concessão de Patente ou Certificado de Adição de Invenção
(22) 30/04/2007
(30) 01/05/2006 US 60/796,984
(51) H04W 40/24 (2009.01), H04L 12/733 (2013.01), H04L 12/721 (2013.01), H04W 74/04 (2009.01), H04W 84/18 (2009.01), H04W 88/04 (2009.01)
(54) MÉTODO PARA DESCOBRIR UMA ROTA PARA TRANSMITIR DADOS DE UM DISPOSITIVO DE FONTE PARA UM DISPOSITIVO DE DESTINO VIA RETRANSMISSÃO EM MULTI-SALTOS
(73) KONINKLIJKE PHILIPS N.V. (NL)
(72) Chun-Ting Chou
Prazo de Validade: 10 (dez) anos contados a partir de 29/10/2019, observadas as condições legais. (co) 10 (dez) anos contados a partir de 29/10/2019, observadas as condições legais

(11) PI 0712598-4 B1

Código 16.1 - Concessão de Patente ou Certificado de Adição de Invenção
(22) 18/05/2007
(30) 19/05/2006 JP 2006-140462
(51) H04W 72/04 (2009.01), H04L 1/00 (1968.09), H04L 1/16 (1968.09)

(54) DISPOSITIVO DE TRANSMISSÃO DE RÁDIO E MÉTODO DE TRANSMISSÃO DE RÁDIO

(73) PANASONIC CORPORATION (JP)

(72) Daichi Imamura; Hidetoshi Suzuki; Akihiko Nishio; Atsushi Matsumoto

Prazo de Validade: 10 (dez) anos contados a partir de 29/10/2019, observadas as condições legais. (co) 10 (dez) anos contados a partir de 29/10/2019, observadas as condições legais

(11) PI 0712601-8 B1

Código 16.1 - Concessão de Patente ou Certificado de Adição de Invenção
(22) 05/06/2007

(30) 09/06/2006 JP 2006-160820; 09/06/2006 JP 2006-160819; 08/03/2007 JP 2007-058022; 30/03/2007 JP 2007-092323

(51) D06M 15/59 (1985.01), B60R 21/16 (1985.01), D03D 1/02 (1968.09)

(54) TECIDO PARA AIRBAGS

(73) TOYO BOSEKI KABUSHIKI KAISHA (JP)

(72) Kenichiro Kano; Takashi Tsuruta; HIDEO ISODA

Prazo de Validade: 10 (dez) anos contados a partir de 29/10/2019, observadas as condições legais. (co) 10 (dez) anos contados a partir de 29/10/2019, observadas as condições legais

(11) PI 0712694-8 B1

Código 16.1 - Concessão de Patente ou Certificado de Adição de Invenção
(22) 22/05/2007

(30) 29/05/2006 CN 2006 10080693.5

(51) H04L 29/08 (1990.01)

(54) MÉTODO E SISTEMA DE TRANSMISSÃO DE DADOS BASEADOS EM PONTO A PONTO

(73) TENCENT TECHNOLOGY (SHENZHEN) COMPANY LIMITED (CN)

(72) Yi Gong; Ye Zhu; Bo Wu; Jiancheng Li; BAOHE ZHANG

Prazo de Validade: 10 (dez) anos contados a partir de 29/10/2019, observadas as condições legais. (co) 10 (dez) anos contados a partir de 29/10/2019, observadas as condições legais

(11) PI 0712837-1 B1

Código 16.1 - Concessão de Patente ou Certificado de Adição de Invenção
(22) 11/06/2007

(30) 11/06/2006 US 60/804,444

(51) A61B 5/11 (1990.01), A61B 3/113 (1990.01), A61B 5/18 (1968.09)

(54) MÉTODO PARA DETERMINAÇÃO E ANÁLISE DE UMA LOCALIZAÇÃO DE INTERESSE VISUAL

(73) VOLVO TRUCK CORPORATION (SE)

(72) Victor, Trent; Kronberg, Peter

Prazo de Validade: 10 (dez) anos contados a partir de 29/10/2019, observadas as condições legais. (co) 10 (dez) anos contados a partir de 29/10/2019, observadas as condições legais

(11) PI 0713446-0 B1 Código 16.1 - Concessão de Patente ou Certificado de Adição de Invenção
 (22) 22/06/2007
 (30) 23/06/2006 US 60/805.602
 (51) A61K 31/47 (1974.07), A61K 31/495 (1974.07), C07D 487/08 (1974.07)
 (54) Compostos inibidores de prolil hidroxilase, composição farmacêutica compreendendo os mesmos, usos terapêuticos destes e processo para preparar a dita composição
 (73) GlaxoSmithKline LLC (US)
 (72) Kevin J. Duffy; Duke M. Fitch; Jian Jin; Ronggang Liu; Antony N. Shaw; Kenneth Wiggall
 Prazo de Validade: 10 (dez) anos contados a partir de 29/10/2019, observadas as condições legais. (co) 10 (dez) anos contados a partir de 29/10/2019, observadas as condições legais

(11) PI 0713910-1 B1 Código 16.1 - Concessão de Patente ou Certificado de Adição de Invenção
 (22) 29/06/2007
 (30) 26/06/2006 CN 200610094303.X
 (51) H04L 29/08 (1990.01), H04W 88/16 (2009.01)
 (54) MÉTODO PARA PERMITIR QUE UMA PORTA DE ACESSO SEM FIO SUPORTE O PROXY TRANSPARENTE E SISTEMA COM PORTA DE ACESSO SEM FIO QUE SUPORTA O PROXY TRANSPARENTE
 (73) HUAWEI TECHNOLOGIES CO., LTD. (CN)
 (72) Haifeng Duan
 Prazo de Validade: 10 (dez) anos contados a partir de 29/10/2019, observadas as condições legais. (co) 10 (dez) anos contados a partir de 29/10/2019, observadas as condições legais

(11) PI 0716040-2 B1 Código 16.1 - Concessão de Patente ou Certificado de Adição de Invenção
 (22) 20/07/2007
 (30) 17/08/2006 US 11/465,214
 (51) H04W 36/00 (2009.01), H04W 92/20 (2009.01)
 (54) MÉTODO, SISTEMA E APARELHO PARA FORNECER INFORMAÇÕES DE GERENCIAMENTO DE MOBILIDADE DURANTE UMA COMUTAÇÃO ENTRE CÉLULAS (HANDOFF) EM UM SISTEMA CELULAR
 (73) NOKIA TECHNOLOGIES OY (FI)
 (72) Benoist Sebire; Mikko J. Rinne; Juho Pirskanen
 Prazo de Validade: 10 (dez) anos contados a partir de 29/10/2019, observadas as condições legais. (co) 10 (dez) anos contados a partir de 29/10/2019, observadas as condições legais

(11) PI 0716382-7 B1 Código 16.1 - Concessão de Patente ou Certificado de Adição de Invenção
 (22) 27/08/2007
 (30) 28/08/2006 EP 06 119611.9; 06/09/2006 US 60/842,542

(51) C07K 1/36 (1995.01)
 (54) MÉTODO PARA REDUZIR O TEOR DE PORÇÕES DE FC LIVRES EM UM FLUIDO COMPREENDENDO UMA PROTEÍNA CONTENDO FC, E USO DE CROMATOGRAFIA DE TROCA CATIONICA
 (73) ARES TRADING S.A. (CH)
 (72) Alex Eon-Duval; Alain Lamproye
 Prazo de Validade: 10 (dez) anos contados a partir de 29/10/2019, observadas as condições legais. (co) 10 (dez) anos contados a partir de 29/10/2019, observadas as condições legais

(11) PI 0717088-2 B1

Código 16.1 - Concessão de Patente ou Certificado de Adição de Invenção
 (22) 25/09/2007
 (30) 25/09/2006 US 60/826,805
 (51) F16J 15/34 (1968.09), F16J 12/00 (1980.01), F16J 15/00 (1968.09)
 (54) SISTEMA DE PROTEÇÃO DE ACOPLAMENTO
 (73) DRESSER-RAND COMPANY (US)
 (72) Kevin M. Majot; CHARLES A. ROHRS
 Prazo de Validade: 10 (dez) anos contados a partir de 29/10/2019, observadas as condições legais. (co) 10 (dez) anos contados a partir de 29/10/2019, observadas as condições legais

(11) PI 0717286-9 B1

Código 16.1 - Concessão de Patente ou Certificado de Adição de Invenção
 (22) 29/08/2007
 (30) 29/09/2006 SE 0602040-8
 (51) F16D 1/097 (2006.01), F04D 29/20 (1968.09)
 (54) DISPOSITIVO PARA INTERCONEXÃO DE UM PRIMEIRO ELEMENTO E UM SEGUNDO ELEMENTO UM AO OUTRO E BOMBA
 (73) XYLEM IP HOLDINGS LLC (US)
 (72) Hallfren, Gert
 Prazo de Validade: 10 (dez) anos contados a partir de 29/10/2019, observadas as condições legais. (co) 10 (dez) anos contados a partir de 29/10/2019, observadas as condições legais

(11) PI 0718425-5 B1

Código 16.1 - Concessão de Patente ou Certificado de Adição de Invenção
 (22) 11/12/2007
 (30) 12/12/2006 US 60/869,629
 (51) A61B 10/00 (1968.09)
 (54) DISPOSITIVO DE SUPORTE DE AMOSTRA DE TECIDO HISTOLÓGICO
 (73) Biopath Automation, L.L.C. (US)
 (72) Warren P. Williamson IV
 Prazo de Validade: 10 (dez) anos contados a partir de 29/10/2019, observadas as condições legais. (co) 10 (dez) anos contados a partir de 29/10/2019, observadas as condições legais

(11) PI 0719194-4 B1	<p>Código 16.1 - Concessão de Patente ou Certificado de Adição de Invenção (22) 08/08/2007 (51) B64C 13/04 (1968.09), B64C 13/12 (1968.09), B64C 13/50 (1968.09) (54) MANCHE DE CONTROLE (73) Moog Inc (US) (72) John D. Kopp Prazo de Validade: 10 (dez) anos contados a partir de 29/10/2019, observadas as condições legais. (co) 10 (dez) anos contados a partir de 29/10/2019, observadas as condições legais</p>
(11) PI 0720327-6 B1	<p>Código 16.1 - Concessão de Patente ou Certificado de Adição de Invenção (22) 13/12/2007 (30) 04/01/2007 US 11/619,676 (51) H04L 12/805 (2013.01) (54) MÉTODO, PRODUTO DE PROGRAMA DE COMPUTADOR E APARELHO PARA EFETUAR TRANSMISSÃO DE DADOS, EM REDE, COM VALORES UNITÁRIOS DE MÁXIMA TRANSMISSÃO (73) INTERNATIONAL BUSINESS MACHINES CORPORATION (US) (72) RANADIP DAS; VINIT JAIN; UMA K; VENKAT VENKATSUBRA Prazo de Validade: 10 (dez) anos contados a partir de 29/10/2019, observadas as condições legais. (co) 10 (dez) anos contados a partir de 29/10/2019, observadas as condições legais</p>
(11) PI 0721651-3 B1	<p>Código 16.1 - Concessão de Patente ou Certificado de Adição de Invenção (22) 01/08/2007 (30) 03/05/2007 US 60/915.761; 03/07/2007 US 60/947.731 (51) A61K 9/00 (1968.09), A61K 9/14 (1974.07), A61K 9/54 (1974.07) (54) Comprimido farmacêutico e usos deste na fabricação de um medicamento para tratamento de trombocitopenia e para agonizar o receptor TPO (73) NOVARTIS AG (CH) (72) Shivakumar G. Kapsi; Francis X. Muller Prazo de Validade: 10 (dez) anos contados a partir de 29/10/2019, observadas as condições legais. (co) 10 (dez) anos contados a partir de 29/10/2019, observadas as condições legais</p>
(11) PI 0722151-7 B1	<p>Código 16.1 - Concessão de Patente ou Certificado de Adição de Invenção (22) 30/10/2007 (51) F02B 23/06 (1968.09) (54) DISPOSITIVO PARA REDUÇÃO DE EMISSÕES EM UM MOTOR DE COMBUSTÃO INTERNA DE VEÍCULO (73) Volvo Lastvagnar AB (SE) (72) Eismark, Jan; Balthasar, Michael Prazo de Validade: 10 (dez) anos contados a partir de 29/10/2019, observadas as condições legais</p>

as condições legais. (co) 10 (dez) anos contados a partir de 29/10/2019, observadas as condições legais

(11) PI 0800367-0 B1

Código 16.1 - Concessão de Patente ou Certificado de Adição de Invenção

(22) 27/02/2008

(43) 13/10/2009

(51) H01H 3/24 (1968.09), H01H 31/14 (1968.09), H01H 33/32 (1968.09)

(54) DISPOSITIVO PARA O ESTABELECIMENTO DE CONTATO ELÉTRICO EM CIRCUITOS DE ALTA TENSÃO

(73) CENTRO DE PESQUISAS DE ENERGIA ELÉTRICA - CEPEL (BR/RJ)

(72) Sérgio de Abreu Caixão; José Carlos da Rocha; Orsino Borges de Oliveira Filho

Prazo de Validade: 10 (dez) anos contados a partir de 29/10/2019, observadas as condições legais. (co) 10 (dez) anos contados a partir de 29/10/2019, observadas as condições legais

(11) PI 0800959-7 B1

Código 16.1 - Concessão de Patente ou Certificado de Adição de Invenção

(22) 22/02/2008

(30) 23/02/2007 JP 2007-043645; 06/09/2007 JP 2007-231133

(43) 10/02/2009

(51) F16D 48/12 (1995.01)

(54) CONTROLADOR DE EMBREAGEM, VEÍCULO DO TIPO COM SELIM, E MÉTODO PARA CONTROLAR EMBREAGEM

(73) YAMAHA HATSUDOKI KABUSHIKI KAISHA (JP)

(72) Kengo Minami

Prazo de Validade: 10 (dez) anos contados a partir de 29/10/2019, observadas as condições legais. (co) 10 (dez) anos contados a partir de 29/10/2019, observadas as condições legais

(11) PI 0806512-8 B1

Código 16.1 - Concessão de Patente ou Certificado de Adição de Invenção

(22) 18/06/2008

(30) 18/06/2007 US 60/944.785; 14/03/2008 KR 10-2008-0023809

(51) H04W 56/00 (2009.01), H04W 74/00 (2009.01), H04W 74/08 (2009.01)

(54) MÉTODOS DE EXECUTAR SINCRONIZAÇÃO UPLINK EM SISTEMA DE COMUNICAÇÃO SEM FIO

(73) Lg Electronics Inc. (KR)

(72) Sung Jun Park; Young Dae Lee; Seung June Yi; Sung Duck Chun

Prazo de Validade: 10 (dez) anos contados a partir de 29/10/2019, observadas as condições legais. (co) 10 (dez) anos contados a partir de 29/10/2019, observadas as condições legais

(11) PI 0809531-0 B1

Código 16.1 - Concessão de Patente ou Certificado de Adição de Invenção

(22) 13/03/2008

(30) 30/03/2007 US 60/909,031; 10/03/2008 US 12/045,262

(51) H02J 13/00 (1968.09), G01R 35/00 (1968.09)

(54) MÓDULO INTELIGENTE DE DISTRIBUIÇÃO DE ENERGIA, MÉTODO PARA MONITORAR UMA CARGA ELÉTRICA E MÉTODO PARA MONITORAR UM APARELHO CONECTADO A UMA CARGA ELÉTRICA

(73) LIEBERT CORPORATION (US)

(72) Kevin Ray Ferguson

Prazo de Validade: 10 (dez) anos contados a partir de 29/10/2019, observadas as condições legais. (co) 10 (dez) anos contados a partir de 29/10/2019, observadas as condições legais

(11) PI 0809792-5 B1

Código 16.1 - Concessão de Patente ou Certificado de Adição de Invenção

(22) 10/04/2008

(30) 10/04/2007 US 60/922,598

(51) E05F 3/04 (1968.09)

(54) SISTEMA DE AMORTECIMENTO E CONJUNTO DE AJUSTE

(73) WABTEC HOLDING CORPORATION (US)

(72) GENNADY PLAVNIK

Prazo de Validade: 10 (dez) anos contados a partir de 29/10/2019, observadas as condições legais. (co) 10 (dez) anos contados a partir de 29/10/2019, observadas as condições legais

(11) PI 0809931-6 B1

Código 16.1 - Concessão de Patente ou Certificado de Adição de Invenção

(22) 04/04/2008

(30) 06/04/2007 US 60/910.621

(51) A61K 31/435 (1974.07), A61P 35/00 (2000.01), C07C 233/88 (1990.01), C07C 255/57 (1990.01), C07D 213/56 (1974.07), C07D 213/61 (1974.07), C07D 213/70 (1974.07), C07D 213/84 (1974.07), C07D 215/14 (1974.07), C07D 215/54 (1974.07), C07D 239/36 (1974.07), C07D 401/12 (1974.07), C07D 413/12 (1974.07), C07D 417/12 (1974.07), C07D 495/02 (1974.07)

(54) ANTAGONISTAS DO RECEPTOR DO HORMÔNIO LIBERADOR DE GONADOTROFINA E MÉTODOS RELACIONADOS COM O MESMO

(73) NEUROCRINE BIOSCIENCES, INC. (US)

(72) Graham Beaton; Mi Chen; Timothy Richard Coon; Todd Ewing; Wanlong Jiang; RICHARD LOWE; Willy Moree; Nicole Smith; Warren Wade; Liren Zhao; Yun-Fei Zhu; Martin Rowbottom; Neil Ashweek

Prazo de Validade: 10 (dez) anos contados a partir de 29/10/2019, observadas as condições legais. (co) 10 (dez) anos contados a partir de 29/10/2019, observadas as condições legais

(11) PI 0810105-1 B1

Código 16.1 - Concessão de Patente ou Certificado de Adição de Invenção

(22) 04/04/2008

(30) 06/04/2007 IT MI2007A000718

(51) A47C 1/024 (1968.09)

(54) DISPOSITIVO REGULADOR PARA CADEIRAS AJUSTÁVEIS

(73) L&P PROPERTY MANAGEMENT COMPANY (US)

(72) Massimo Costaglia; Allesandro Slongo

Prazo de Validade: 10 (dez) anos contados a partir de 29/10/2019, observadas as condições legais. (co) 10 (dez) anos contados a partir de 29/10/2019, observadas as condições legais

(11) PI 0812787-5 B1

Código 16.1 - Concessão de Patente ou Certificado de Adição de Invenção

(22) 30/05/2008

(30) 01/06/2007 JP 2007-147261; 01/06/2007 JP 2007-147276

(51) B23P 11/00 (1968.09), F01N 3/28 (1980.01)

(54) MÉTODO PARA COMPRIMIR UMA ESTEIRA DE UM DISPOSITIVO DE LIMPEZA DE GÁS DE EXAUSTÃO TENDO UM CATALISADOR E APARELHO PARA COMPRIMIR UMA ESTEIRA CONTRA UM CATALISADOR CILÍNDRICO

(73) Yutaka Giken CO., LTD (JP)

(72) Yoshihiro Umeda; Ryu Nakamura

Prazo de Validade: 10 (dez) anos contados a partir de 29/10/2019, observadas as condições legais. (co) 10 (dez) anos contados a partir de 29/10/2019, observadas as condições legais

(11) PI 0812957-6 B1

Código 16.1 - Concessão de Patente ou Certificado de Adição de Invenção

(22) 12/06/2008

(30) 13/06/2007 FR 07 04217

(51) B05B 3/10 (1968.09), B05B 7/08 (1968.09)

(54) PROJETOR ROTATIVO DE PRODUTO DE REVESTIMENTO E INSTALAÇÃO DE PROJEÇÃO DE PRODUTO DE REVESTIMENTO

(73) SAMES KREMLIN (FR)

(72) Patrick Ballu; Olivier Gourbat; Eric Prus; Denis Vanzetto

Prazo de Validade: 10 (dez) anos contados a partir de 29/10/2019, observadas as condições legais. (co) 10 (dez) anos contados a partir de 29/10/2019, observadas as condições legais

(11) PI 0814202-5 B1

Código 16.1 - Concessão de Patente ou Certificado de Adição de Invenção

(22) 25/07/2008

(30) 26/07/2007 US 60/952,076

(51) G01N 27/327 (1990.01)

(54) MÉTODOS E SISTEMAS DE DETERMINAÇÃO DA CONCENTRAÇÃO DE PRODUTO DE ANÁLISE EM AMOSTRA FLUIDA

(73) TRIVIDIA HEALTH, INC. (US)

(72) David Z. Deng

Prazo de Validade: 10 (dez) anos contados a partir de 29/10/2019, observadas as condições legais. (co) 10 (dez) anos contados a partir de 29/10/2019, observadas as condições legais

(11) PI 0815055-9 B1	<p>Código 16.1 - Concessão de Patente ou Certificado de Adição de Invenção (22) 04/06/2008 (30) 30/07/2007 US 60/935168 (51) B04C 5/08 (1968.09), B04C 5/12 (1968.09), B04C 5/14 (1968.09), B04C 5/28 (1968.09) (54) APARELHO DE CICLONE (73) MERPRO TORTEK LTD (GB) (72) Stephen Beedie; Mark Wolf Prazo de Validade: 10 (dez) anos contados a partir de 29/10/2019, observadas as condições legais. (co) 10 (dez) anos contados a partir de 29/10/2019, observadas as condições legais</p>
(11) PI 0815145-8 B1	<p>Código 16.1 - Concessão de Patente ou Certificado de Adição de Invenção (22) 28/07/2008 (30) 08/08/2007 GB 07 15457.8 (51) A61M 5/20 (1968.09), A61M 5/32 (1968.09) (54) DISPOSITIVO DE INJEÇÃO COM MECANISMO DE TRAVAMENTO PARA PORTA-SERINGA E MÉTODO PARA REMOVER UMA CAPA DE UM DISPOSITIVO DE INJEÇÃO (73) Cilag GMBH International (CH) (72) Douglas Ivan Jennings Prazo de Validade: 10 (dez) anos contados a partir de 29/10/2019, observadas as condições legais. (co) 10 (dez) anos contados a partir de 29/10/2019, observadas as condições legais</p>
(11) PI 0815465-1 B1	<p>Código 16.1 - Concessão de Patente ou Certificado de Adição de Invenção (22) 15/08/2008 (30) 17/08/2007 JP 2007-213148 (51) H04W 48/20 (2009.01) (54) TERMINAL DE EQUIPAMENTO DE USUÁRIO E SISTEMA DE COMUNICAÇÃO DE RÁDIO (73) NTT DOCOMO, INC. (JP) (72) Mikio Iwamura; Minami Ishii Prazo de Validade: 10 (dez) anos contados a partir de 29/10/2019, observadas as condições legais. (co) 10 (dez) anos contados a partir de 29/10/2019, observadas as condições legais</p>
(11) PI 0815809-6 B1	<p>Código 16.1 - Concessão de Patente ou Certificado de Adição de Invenção (22) 21/08/2008 (30) 30/08/2007 US 11/897,313 (51) B26B 21/22 (1968.09) (54) APARELHO DE BARBEAR OU DEPILAR COM ELEMENTO DE ATIVAÇÃO DA UNIDADE DE LÂMINA</p>

(73) The Gillette Company (US)

(72) Michael Hal Bruno; William Owen Jolley; JOHN PRUDDEN JR.

Prazo de Validade: 10 (dez) anos contados a partir de 29/10/2019, observadas as condições legais. (co) 10 (dez) anos contados a partir de 29/10/2019, observadas as condições legais

(11) PI 0816108-9 B1

Código 16.1 - Concessão de Patente ou Certificado de Adição de Invenção

(22) 28/08/2008

(30) 31/08/2007 JP 2007-225131

(51) B05B 5/16 (1990.01), B05B 12/14 (1980.01)

(54) DISPOSITIVO DE CARGA DE MATERIAL DE PINTURA

(73) TOYOTA JIDOSHA KABUSHIKI KAISHA (JP)

(72) Isamu Yamasaki; Takanobu Mori; Shinichi Nakane; Kohta Harada; Noriyuki Achiwa

Prazo de Validade: 10 (dez) anos contados a partir de 29/10/2019, observadas as condições legais. (co) 10 (dez) anos contados a partir de 29/10/2019, observadas as condições legais

(11) PI 0816538-6 B1

Código 16.1 - Concessão de Patente ou Certificado de Adição de Invenção

(22) 11/12/2008

(30) 14/12/2007 FR 07/08724; 30/07/2008 FR 08/04334

(51) C08J 3/22 (1974.07), C08K 3/18 (1974.07), C08K 3/30 (1974.07), C08K 3/32 (1974.07), C08K 3/34 (1974.07), C08K 5/54 (1974.07), C08K 5/56 (1974.07), D01F 1/10 (1974.07), D01F 6/60 (1974.07), A61Q 19/06 (2006.01)

(54) COMPOSIÇÃO POLIMÉRICA, PROCESSO DE PREPARAÇÃO DE UMA COMPOSIÇÃO POLIMÉRICA, ARTIGO À BASE DE UMA COMPOSIÇÃO POLIMÉRICA, USO DE UM ARTIGO À BASE DE UMA COMPOSIÇÃO POLIMÉRICA.

(73) RHODIA POLIAMIDA E ESPECIALIDADES LTDA. (BR/SP)

(72) Thomas Canova; DANY BIZAROLI DE MENDONÇA; TARCIS CORDEIRO BASTOS

Prazo de Validade: 10 (dez) anos contados a partir de 29/10/2019, observadas as condições legais. (co) 10 (dez) anos contados a partir de 29/10/2019, observadas as condições legais

(11) PI 0817503-9 B1

Código 16.1 - Concessão de Patente ou Certificado de Adição de Invenção

(22) 03/10/2008

(30) 05/10/2007 US 60/977.720; 25/06/2008 US 61/075.532

(51) C07D 473/32 (1974.07), A61K 31/52 (1974.07), A61P 35/00 (2000.01)

(54) DERIVADOS DE PURINA SUBSTITUÍDOS POR PIRIMIDINA, COMPOSIÇÃO FARMACÊUTICA COMPREENDENDO DITOS COMPOSTOS E USO DOS MESMOS PARA A PREVENÇÃO OU TRATAMENTO DE UMA CONDIÇÃO PROLIFERATIVA

(73) VERASTEM, INC. (US)

(72) Harish Kumar Mysore Nagaraj; Meredith Williams

Prazo de Validade: 10 (dez) anos contados a partir de 29/10/2019, observadas as condições legais. (co) 10 (dez) anos contados a partir de 29/10/2019, observadas as condições legais

(11) PI 0817594-2 B1

Código 16.1 - Concessão de Patente ou Certificado de Adição de Invenção

(22) 26/09/2008

(30) 01/10/2007 EP 07 117644.0

(51) B66B 23/12 (1985.01)

(54) DEGRAUS E PALETES PARA UM DISPOSITIVO DE DESLOCAMENTO E DISPOSITIVO DE DESLOCAMENTO

(73) Inventio AG (CH)

(72) Gerhard Lunardi; Michael Matheisl; Thomas Novacek; Harald Gössl

Prazo de Validade: 10 (dez) anos contados a partir de 29/10/2019, observadas as condições legais. (co) 10 (dez) anos contados a partir de 29/10/2019, observadas as condições legais

(11) PI 0818050-4 B1

Código 16.1 - Concessão de Patente ou Certificado de Adição de Invenção

(22) 10/10/2008

(30) 12/10/2007 GB 07 20140.3; 15/10/2007 GB 07 20051.2; 16/07/2008 US 61/081,283

(51) B41J 2/165 (1990.01)

(54) MÉTODO DE CONEXÃO DE UM MÓDULO DE NÚCLEO A UMA IMPRESSORA DE JATO DE TINTA E MÓDULO DE NÚCLEO PARA UMA IMPRESSORA DE JATO DE TINTA

(73) Videojet Technologies INC. (US)

(72) Matthew Tomlin; Ian Fost; Jerzy Zaba; Ammar Lecheheb

Prazo de Validade: 10 (dez) anos contados a partir de 29/10/2019, observadas as condições legais. (co) 10 (dez) anos contados a partir de 29/10/2019, observadas as condições legais

(11) PI 0818143-8 B1

Código 16.1 - Concessão de Patente ou Certificado de Adição de Invenção

(22) 30/10/2008

(30) 02/11/2007 JP 2007-285760

(51) F02M 27/02 (1968.09)

(54) MOTOR DE COMBUSTÃO INTERNA

(73) TOYOTA JIDOSHA KABUSHIKI KAISHA (JP)

(72) Hideo Yahagi

Prazo de Validade: 10 (dez) anos contados a partir de 29/10/2019, observadas as condições legais. (co) 10 (dez) anos contados a partir de 29/10/2019, observadas as condições legais

(11) PI 0818694-4 B1

Código 16.1 - Concessão de Patente ou Certificado de Adição de Invenção

(22) 01/10/2008

(30) 03/10/2007 US 11/866,588

(51) A61N 1/36 (1968.09)

(54) GERADOR DE PULSO IMPLANTÁVEL PARA ESTIMULAR NERVOS, SISTEMA IMPLANTÁVEL PARA ESTIMULAR NERVOS E MÉTODO PARA ESTIMULAR PARTES DO CORPO

(73) ETHICON, INC (US)

(72) Anthony Diubaldi

Prazo de Validade: 10 (dez) anos contados a partir de 29/10/2019, observadas as condições legais. (co) 10 (dez) anos contados a partir de 29/10/2019, observadas as condições legais

(11) PI 0818709-6 B1

Código 16.1 - Concessão de Patente ou Certificado de Adição de Invenção

(22) 10/10/2008

(30) 22/10/2007 JP 2007-273733

(51) B24B 55/05 (1985.01)

(54) ESMERILHADORA COM DISPOSITIVO DE BATENTE PARA COBERTURA PROTETORA

(73) Makita Corporation (JP)

(72) Fumitoshi Numata; Hirokazu Kimata

Prazo de Validade: 10 (dez) anos contados a partir de 29/10/2019, observadas as condições legais. (co) 10 (dez) anos contados a partir de 29/10/2019, observadas as condições legais

(11) PI 0819404-1 B1

Código 16.1 - Concessão de Patente ou Certificado de Adição de Invenção

(22) 11/12/2008

(30) 11/12/2007 US 61/007,189

(51) A61F 2/94 (2006.01)

(54) ESTRUTURA ESFÉRICA EXPANSÍVEL, SISTEMA DE VEDAÇÃO DE ABERTURAS NA PAREDE LATERAL DE UM VASO SANGUÍNEO OU OUTRO LÚMEN DO CORPO, DISPOSITIVO ENDOLUMINAL E DISPOSITIVO PARA POSICIONAMENTO EM UM VASO SANGUÍNEO ADJACENTE A UM ANEURISMA

(73) CORNELL UNIVERSITY (US)

(72) HOWARD RIINA; ROBERT ANDREWS; CLAIR STROHL; JEFFREY MILSOM; J. FREDRICK CORNHILL; KEVIN THOMAS SMITH; DAVID G. LAMPHERE; TUAN ANH NGUYEN

Prazo de Validade: 10 (dez) anos contados a partir de 29/10/2019, observadas as condições legais. (co) 10 (dez) anos contados a partir de 29/10/2019, observadas as condições legais

(11) PI 0820610-4 B1

Código 16.1 - Concessão de Patente ou Certificado de Adição de Invenção

(22) 12/12/2008

(30) 13/12/2007 FR 07 59826

(51) H01J 31/50 (1968.09)
(54) TUBO INTENSIFICADOR DE IMAGEM, E, SISTEMA DE VISÃO NOTURNA
(73) PHOTONIS FRANCE (FR)
(72) GERT NUTZEL; LÉO PIERRE; MATTHIEU FEUERSTEIN; CARLO KAISER; PASCAL LAVOUTE
Prazo de Validade: 10 (dez) anos contados a partir de 29/10/2019, observadas as condições legais. (co) 10 (dez) anos contados a partir de 29/10/2019, observadas as condições legais

(11) PI 0822128-6 B1

Código 16.1 - Concessão de Patente ou Certificado de Adição de Invenção
(22) 21/10/2008
(30) 12/02/2008 KR 10-2008-0012575
(51) D06F 39/08 (1968.09)
(54) DISPOSITIVO DE TRATAMENTO DE ROUPA
(73) LG ELECTRONICS, INC (KR)
(72) SUNG MIN KIM; DONG WON KIM; SUNG RYONG KIM; NA EUN KIM; DONG SOO LEE; KI CHUL WOO
Prazo de Validade: 10 (dez) anos contados a partir de 29/10/2019, observadas as condições legais. (co) 10 (dez) anos contados a partir de 29/10/2019, observadas as condições legais

(11) PI 0900337-1 B1

Código 16.1 - Concessão de Patente ou Certificado de Adição de Invenção
(22) 23/01/2009
(30) 07/02/2008 US 12/027,460
(43) 17/11/2009
(51) E21B 7/00 (1968.09)
(54) MÉTODO PARA DETECTAR ORIENTAÇÃO DE UMA ESTRUTURA NUM FURO DE POÇO SUBTERRÂNEO E SISTEMA PARA INDICAR ORIENTAÇÃO DE UMA ESTRUTURA NUM FURO DE POÇO SUBTERRÂNEO
(73) HALLIBURTON ENERGY SERVICES, INC. (US)
(72) Neil Hepburn
Prazo de Validade: 10 (dez) anos contados a partir de 29/10/2019, observadas as condições legais. (co) 10 (dez) anos contados a partir de 29/10/2019, observadas as condições legais

(11) PI 0900408-4 B1

Código 16.1 - Concessão de Patente ou Certificado de Adição de Invenção
(22) 22/01/2009
(43) 07/12/2010
(51) E03B 5/00 (1968.09), E04H 7/00 (1968.09), E03C 1/00 (1968.09)
(54) SISTEMA INTEGRADO DE COLETA E TRANSPORTE, ARMAZENAMENTO E BENEFICIAMENTO DE ÓLEO DE COZINHA UTILIZADO
(73) MAURO AUGUSTO DA SILVA (BR/GO)

(72) MAURO AUGUSTO DA SILVA

Prazo de Validade: 10 (dez) anos contados a partir de 29/10/2019, observadas as condições legais. (co) 10 (dez) anos contados a partir de 29/10/2019, observadas as condições legais

(11) PI 0900638-9 B1

Código 16.1 - Concessão de Patente ou Certificado de Adição de Invenção

(22) 18/02/2009

(30) 26/02/2008 US 12/072,455

(43) 01/12/2009

(51) G01V 1/38 (1968.09), G01V 1/20 (1968.09)

(54) Vibrador sísmico marítimo

(73) PGS GEOPHYSICAL AS (NO)

(72) Stig Rune Lennart Tenghamn

Prazo de Validade: 10 (dez) anos contados a partir de 29/10/2019, observadas as condições legais. (co) 10 (dez) anos contados a partir de 29/10/2019, observadas as condições legais

(11) PI 0901226-5 B1

Código 16.1 - Concessão de Patente ou Certificado de Adição de Invenção

(22) 20/04/2009

(43) 28/12/2010

(51) B62D 63/08 (1968.09), B62D 59/02 (1968.09), B60R 9/06 (1968.09), B62K 27/12 (1968.09)

(54) DISPOSITIVO INTRODUZIDO NA SUSPENSÃO PARA SEMI-REBOQUE PARA MOTO

(73) EUGÊNIO SILVA MARQUES (BR/MG)

(72) Eugênio Silva Marques

Prazo de Validade: 10 (dez) anos contados a partir de 29/10/2019, observadas as condições legais. (co) 10 (dez) anos contados a partir de 29/10/2019, observadas as condições legais

(11) PI 0901311-3 B1

Código 16.1 - Concessão de Patente ou Certificado de Adição de Invenção

(22) 09/01/2009

(30) 10/01/2008 FR 0800130; 10/01/2008 FR 0800131

(43) 03/11/2009

(51) H01H 71/24 (1968.09), G01R 17/02 (1968.09)

(54) CAIXA DE DISPOSITIVO DE DESARME ELETRÔNICO PARA UM DISJUNTOR, MÓDULO ELETRÔNICO DE DISPOSITIVO DE DESARME, DISPOSITIVO DE DESARME ELETRÔNICO, MÓDULO ELETRÔNICO DE UM DISPOSITIVO DE DESARME E MÉTODO DE MONTAGEM DO MESMO

(73) Schneider Electric Industries SAS (FR)

(72) Henri Bellotto

Prazo de Validade: 10 (dez) anos contados a partir de 29/10/2019, observadas as condições legais. (co) 10 (dez) anos contados a partir de 29/10/2019,

observadas as condições legais

(11) PI 0901484-5 B1

Código 16.1 - Concessão de Patente ou Certificado de Adição de Invenção
(22) 15/05/2009
(43) 18/01/2011
(51) C08L 95/00 (1974.07), C08L 91/06 (1974.07)
(54) COMPOSIÇÃO E PROCESSO DE PREPARAÇÃO DE LIGANTE ASFÁLTICO MODIFICADO POR CERA DE ORIGEM NATURAL
(73) PETROLEO BRASILEIRO S.A. - PETROBRAS (BR/RJ)
(72) Leni Figueiredo Mathias Leite; Luiz Rosa Silva Filho; Diego Fernandes Assumpcao; Luis Alberto Herrmann do Nascimento; Adriana Tinoco Martins; Margareth Carvalho Coutinho Cravo
Prazo de Validade: 10 (dez) anos contados a partir de 29/10/2019, observadas as condições legais. (co) 10 (dez) anos contados a partir de 29/10/2019, observadas as condições legais

(11) PI 0901762-3 B1

Código 16.1 - Concessão de Patente ou Certificado de Adição de Invenção
(22) 30/06/2009
(30) 07/07/2008 JP 2008-177150
(43) 13/04/2010
(51) B62J 15/00 (1968.09)
(54) ESTRUTURA DE COBERTURA DE CORPO DE MOTOCICLETA
(73) HONDA MOTOR CO., LTD. (JP)
(72) Kei Fukuyama; Takamasa Kojima
Prazo de Validade: 10 (dez) anos contados a partir de 29/10/2019, observadas as condições legais. (co) 10 (dez) anos contados a partir de 29/10/2019, observadas as condições legais

(11) PI 0901933-2 B1

Código 16.1 - Concessão de Patente ou Certificado de Adição de Invenção
(22) 04/06/2009
(43) 22/02/2011
(51) E02B 3/04 (1968.09), E02B 3/06 (1968.09), E02B 7/00 (1968.09)
(54) SISTEMA REMOVÍVEL E AJUSTÁVEL DE TALUDES SUBMERSOS PARA QUEBRA DE ONDAS, MÉTODO DE MONTAGEM DE UM TALUDE SUBMERSO E SISTEMA DE FIXAÇÃO
(73) Mauro Cid Lopes Flório Ferreira (BR/RJ)
(72) Mauro Cid Lopes Flório Ferreira
Prazo de Validade: 10 (dez) anos contados a partir de 29/10/2019, observadas as condições legais. (co) 10 (dez) anos contados a partir de 29/10/2019, observadas as condições legais

(11) PI 0903647-4 B1

Código 16.1 - Concessão de Patente ou Certificado de Adição de Invenção
(22) 16/09/2009

(30) 18/09/2008 US 12/233,038
(43) 20/07/2010
(51) F16L 1/16 (1990.01)
(54) Aparelho e método para prover uma conexão de chapa de união submersa
(73) GE OIL & GAS UK LIMITED (GB)
(72) Richard K. O. Barratt
Prazo de Validade: 10 (dez) anos contados a partir de 29/10/2019, observadas as condições legais. (co) 10 (dez) anos contados a partir de 29/10/2019, observadas as condições legais

(11) PI 0903795-0 B1

Código 16.1 - Concessão de Patente ou Certificado de Adição de Invenção
(22) 23/09/2009
(43) 24/05/2011
(51) G08B 25/00 (1968.09), G08B 15/00 (1968.09), H04N 7/16 (1968.09)
(54) SISTEMA DE REPRESSÃO, MONITORAMENTO E ATENDIMENTO A EMERGÊNCIAS
(73) HELPER TECNOLOGIA DE SEGURANÇA S/A (BR/PR)
(72) Rogério Alberto dos Reis
Prazo de Validade: 10 (dez) anos contados a partir de 29/10/2019, observadas as condições legais. (co) 10 (dez) anos contados a partir de 29/10/2019, observadas as condições legais

(11) PI 0904115-0 B1

Código 16.1 - Concessão de Patente ou Certificado de Adição de Invenção
(22) 24/09/2009
(43) 24/05/2011
(51) C21C 7/064 (1980.01), C21C 7/076 (1980.01), C21C 1/02 (1968.09), C04B 5/02 (1968.09), B03B 7/00 (1968.09)
(54) Processo de aproveitamento do resíduo proveniente da extração e beneficiamento de mármore, e resíduos contendo óxido de ferro como desfosforante de ferro-gusa
(73) INSTITUTO FEDERAL DE EDUCAÇÃO, CIÊNCIA E TECNOLOGIA DO ESPÍRITO SANTO - IFES (BR/ES)
(72) José Roberto de Oliveira; Elsomar Biancardi Guimarães de Oliveira; João Bosco de Barros; Pedro José Nolasco Sobrinho
Prazo de Validade: 10 (dez) anos contados a partir de 29/10/2019, observadas as condições legais. (co) 10 (dez) anos contados a partir de 29/10/2019, observadas as condições legais

(11) PI 0904400-0 B1

Código 16.1 - Concessão de Patente ou Certificado de Adição de Invenção
(22) 28/10/2009
(30) 29/10/2008 FR 08 57373
(43) 01/02/2011
(51) H01H 33/66 (1968.09)
(54) INTERRUPTOR DE CORRENTE DE CABO DE ENERGIA OU LINHA DE

ENERGIA

(73) Areva T&D SAS (FR)

(72) Daniel Piccoz; Floriane Decq; Patrice Grosjean

Prazo de Validade: 10 (dez) anos contados a partir de 29/10/2019, observadas as condições legais. (co) 10 (dez) anos contados a partir de 29/10/2019, observadas as condições legais

(11) PI 0905027-2 B1

Código 16.1 - Concessão de Patente ou Certificado de Adição de Invenção

(22) 18/11/2009

(43) 05/07/2011

(51) C25B 11/04 (1974.07), C25B 1/04 (1974.07)

(54) ELETRODO TIPO WAFER REATIVO QUIMICAMENTE DE ALUMÍNIO E GÁLIO E MÉTODO DE FABRICAÇÃO DO MESMO

(73) Universidade do Estado da Bahia (BR/BA)

(72) André Pedral Sampaio de Sena; Osvaldo Augusto Coutinho

Prazo de Validade: 20 (vinte) anos contados a partir de 18/11/2009, observadas as condições legais. (co) 20 (vinte) anos contados a partir de 18/11/2009, observadas as condições legais

(11) PI 0907251-9 B1

Código 16.1 - Concessão de Patente ou Certificado de Adição de Invenção

(22) 06/01/2009

(30) 07/01/2008 CN 2008 10055715.1

(51) H04M 15/00 (1968.09), H04W 4/24 (2009.01)

(54) MÉTODO E APARELHO PARA A MANUTENÇÃO DOS DADOS DA FUNÇÃO DE REGRAS DE POLÍTICA E COBRANÇA

(73) HUAWEI TECHNOLOGIES CO., LTD. (CN)

(72) Yanglai Shuai; Peng Zhang; Wenruo Zhu; Tingting Deng

Prazo de Validade: 10 (dez) anos contados a partir de 29/10/2019, observadas as condições legais. (co) 10 (dez) anos contados a partir de 29/10/2019, observadas as condições legais

(11) PI 0907469-4 B1

Código 16.1 - Concessão de Patente ou Certificado de Adição de Invenção

(22) 22/01/2009

(30) 22/01/2008 US 61/022,747

(51) C12N 9/64 (1980.01), A61K 38/48 (1995.01)

(54) COMPOSIÇÃO FARMACÊUTICA

(73) FUNDAÇÃO DE AMPARO À PESQUISA DO ESTADO DE SÃO

PAULO-FAPESP (BR/SP) ; Ana Marisa Chudzinski Tavassi (BR/SP) ; BIOLAB SANUS FARMACÊUTICA LTDA. (BR/SP)

(72) Janaina de Souza Ventura; Ana Maria Chudzinski-Tavassi; Linda Christian Carrijo Carvalho

Prazo de Validade: 10 (dez) anos contados a partir de 29/10/2019, observadas as condições legais. (co) 10 (dez) anos contados a partir de 29/10/2019,

observadas as condições legais

(11) PI 0907476-7 B1

Código 16.1 - Concessão de Patente ou Certificado de Adição de Invenção
(22) 02/02/2009
(30) 04/02/2008 US 61/025,998
(51) B26B 21/52 (1968.09), A46B 5/00 (1968.09)
(54) CABO DE UM DISPOSITIVO PARA O CUIDADO PESSOAL E MÉTODO PARA A PRODUÇÃO DO MESMO
(73) The Gillette Company (US)
(72) EVAN KENT PENNELL
Prazo de Validade: 10 (dez) anos contados a partir de 29/10/2019, observadas as condições legais. (co) 10 (dez) anos contados a partir de 29/10/2019, observadas as condições legais

(11) PI 0907481-3 B1

Código 16.1 - Concessão de Patente ou Certificado de Adição de Invenção
(22) 05/02/2009
(30) 05/02/2008 DK PA 2008 00154
(51) A63F 9/04 (1968.09)
(54) DADO DE JOGAR
(73) LEGO A/S (DK)
(72) Cephas Edgar Howard; DITTE BRUUN PEDERSEN
Prazo de Validade: 10 (dez) anos contados a partir de 29/10/2019, observadas as condições legais. (co) 10 (dez) anos contados a partir de 29/10/2019, observadas as condições legais

(11) PI 0907757-0 B1

Código 16.1 - Concessão de Patente ou Certificado de Adição de Invenção
(22) 05/02/2009
(30) 05/02/2008 DK PA 2008 00153
(51) A63F 9/04 (1968.09)
(54) DADO DE JOGAR E JOGO
(73) Lego A/s (DK)
(72) Cephas Edgar Howard; Ditte Bruun Pedersen
Prazo de Validade: 10 (dez) anos contados a partir de 29/10/2019, observadas as condições legais. (co) 10 (dez) anos contados a partir de 29/10/2019, observadas as condições legais

(11) PI 0908351-0 B1

Código 16.1 - Concessão de Patente ou Certificado de Adição de Invenção
(22) 06/02/2009
(30) 11/02/2008 US 12/029216
(51) G01V 1/28 (1968.09)
(54) MÉTODO PARA DETERMINAR UM VOLUME DO HORIZONTE
(73) CHEVRON U.S.A. INC. (US)
(72) Jesse Lomask; JAMES RICKETT; JULIAN CLARK

Prazo de Validade: 10 (dez) anos contados a partir de 29/10/2019, observadas as condições legais. (co) 10 (dez) anos contados a partir de 29/10/2019, observadas as condições legais

(11) PI 0908639-0 B1

Código 16.1 - Concessão de Patente ou Certificado de Adição de Invenção
(22) 14/05/2009
(30) 14/05/2008 FR 0853112
(51) A61M 1/36 (1985.01), B01D 63/08 (1990.01), A61M 1/34 (1985.01), A61M 5/165 (1990.01), B01D 29/01 (1990.01), B01D 29/41 (1990.01), B01D 61/18 (1990.01), B01D 61/20 (1990.01), B01D 65/08 (1990.01), B01D 29/00 (1968.09)
(54) DISPOSITIVO DE FILTRAÇÃO DE UMA COMPOSIÇÃO FLUIDA COMPLEXA
(73) DIRECTION ET PRIORITES (FR)
(72) FRANCIS GADRAT; BERTRAND CHASTENET
Prazo de Validade: 10 (dez) anos contados a partir de 29/10/2019, observadas as condições legais. (co) 10 (dez) anos contados a partir de 29/10/2019, observadas as condições legais

(11) PI 0909253-6 B1

Código 16.1 - Concessão de Patente ou Certificado de Adição de Invenção
(22) 20/02/2009
(30) 28/03/2008 JP 2008-087907
(51) F01M 1/02 (1968.09), F01M 1/06 (1968.09)
(54) UNIDADE DE FORÇA DE VEÍCULO
(73) HONDA MOTOR CO., LTD. (JP)
(72) CHIKASHI TAKIGUCHI; KATSUYA ABE
Prazo de Validade: 10 (dez) anos contados a partir de 29/10/2019, observadas as condições legais. (co) 10 (dez) anos contados a partir de 29/10/2019, observadas as condições legais

(11) PI 0909334-6 B1

Código 16.1 - Concessão de Patente ou Certificado de Adição de Invenção
(22) 18/02/2009
(30) 12/03/2008 US 61/036,061; 28/07/2008 US 61/084,257
(51) C12P 7/06 (1980.01), C12P 7/16 (1980.01), C12P 7/40 (1980.01), C12N 1/20 (1980.01), C12R 1/145 (1980.01)
(54) MÉTODO PARA A CONVERSÃO DE ÁCIDO EM ÁLCOOL CORRESPONDENTE
(73) Lanzatech New Zealand Limited (NZ)
(72) Sean Dennis Simpson; Christophe Collet; Phuong Loan Tran; Bakir Al-Sinawi; Richard Llewellyn Sydney Forster; Matthew James Rowe; Gary Chan; Kelly Marie Mahar; JENNIFER MON YEE FUNG
Prazo de Validade: 10 (dez) anos contados a partir de 29/10/2019, observadas as condições legais. (co) 10 (dez) anos contados a partir de 29/10/2019, observadas as condições legais

(11) PI 0909407-5 B1	Código 16.1 - Concessão de Patente ou Certificado de Adição de Invenção (22) 09/03/2009 (30) 28/03/2008 JP 2008-088719 (51) F16L 11/12 (1968.09), F16L 11/11 (1974.07), F16L 59/153 (1990.01), G01M 3/04 (1968.09), G01M 3/38 (1968.09) (54) SISTEMA DE DETECÇÃO DE VAZAMENTO DE FLUIDO (73) Japan Oil, Gas And Metals National Corporation (JP) ; THE FURUKAWA ELECTRIC CO., LTD. (JP) (72) Masaki Izumo; Yasuhiro Naka; Kenichi Ishii; Toru Kagoura Prazo de Validade: 10 (dez) anos contados a partir de 29/10/2019, observadas as condições legais. (co) 10 (dez) anos contados a partir de 29/10/2019, observadas as condições legais
(11) PI 0909837-2 B1	Código 16.1 - Concessão de Patente ou Certificado de Adição de Invenção (22) 02/02/2009 (30) 12/03/2008 DE 102008013960.2 (51) F01N 3/20 (1980.01) (54) SISTEMA DE DOSAGEM PARA A INJEÇÃO DE UMA SOLUÇÃO DE UREIA NA CORRENTE DE GÁS DE EXAUSTÃO DE UM MOTOR DE COMBUSTÃO E PROCESSO PARA O CONTROLE DA INJEÇÃO DE UMA SOLUÇÃO DE UREIA (73) ALBONAIR GMBH (DE) (72) GEORG HÜTHWOHL Prazo de Validade: 10 (dez) anos contados a partir de 29/10/2019, observadas as condições legais. (co) 10 (dez) anos contados a partir de 29/10/2019, observadas as condições legais
(11) PI 0909983-2 B1	Código 16.1 - Concessão de Patente ou Certificado de Adição de Invenção (22) 12/06/2009 (30) 13/06/2008 AU 2008903030; 14/08/2008 AU 2008904165; 14/08/2008 AU 2008904167; 14/08/2008 AU 2008904162; 14/08/2008 AU 2008904168; 14/08/2008 AU 2008904166 (51) F04D 29/00 (1968.09), F04D 29/40 (1968.09), F04D 29/60 (1968.09), F01D 25/00 (1968.09), F04D 7/04 (1968.09) (54) REVESTIMENTO DE BOMBA PARA UM INVÓLUCRO DE BOMBA, INVÓLUCRO DE BOMBA, E, PINO DE ACOPLAMENTO PARA USO EM UM INVÓLUCRO DE BOMBA (73) WEIR MINERALS AUSTRALIA LTD (AU) (72) GARRY BRUCE GLAVES; MICHAEL CHRISTOPHER FOREMAN Prazo de Validade: 10 (dez) anos contados a partir de 29/10/2019, observadas as condições legais. (co) 10 (dez) anos contados a partir de 29/10/2019, observadas as condições legais

(11) PI 0910111-0 B1	<p>Código 16.1 - Concessão de Patente ou Certificado de Adição de Invenção (22) 27/03/2009 (30) 28/03/2008 DE 10 2008 016 293.0 (51) F04C 18/56 (1990.01), F04C 23/00 (1968.09) (54) BOMBA DE BAIXA PRESSÃO (73) ROBERT BOSCH GMBH (DE) (72) Felix Arnold Prazo de Validade: 10 (dez) anos contados a partir de 29/10/2019, observadas as condições legais. (co) 10 (dez) anos contados a partir de 29/10/2019, observadas as condições legais</p>
(11) PI 0910533-6 B1	<p>Código 16.1 - Concessão de Patente ou Certificado de Adição de Invenção (22) 01/05/2009 (30) 02/06/2008 US 12/131,123 (51) G06F 9/52 (2000.01), G06F 21/60 (2013.01), G06F 21/62 (2013.01) (54) EMPACOTADOR DE BLOQUEIO E LIMITAÇÃO PARA COMPILAÇÕES DE DADOS DE FLUXO DE EXECUÇÃO SEGURO (73) MICROSOFT TECHNOLOGY LICENSING, LLC (US) (72) Stephen Toub; Joe Duffy; Samer El Baghady; Emad Ali; Igor Ostrovsky Prazo de Validade: 10 (dez) anos contados a partir de 29/10/2019, observadas as condições legais. (co) 10 (dez) anos contados a partir de 29/10/2019, observadas as condições legais</p>
(11) PI 0911470-0 B1	<p>Código 16.1 - Concessão de Patente ou Certificado de Adição de Invenção (22) 29/04/2009 (30) 01/05/2008 US 61/049,664 (51) G01F 1/84 (1974.07) (54) MEDIDOR DE FLUXO VIBRATÓRIO DE FREQUÊNCIA MUITO BAIXA, E MÉTODO DE FORMAR O MESMO (73) MICRO MOTION, INC. (US) (72) Joel Weinstein Prazo de Validade: 10 (dez) anos contados a partir de 29/10/2019, observadas as condições legais. (co) 10 (dez) anos contados a partir de 29/10/2019, observadas as condições legais</p>
(11) PI 0911578-1 B1	<p>Código 16.1 - Concessão de Patente ou Certificado de Adição de Invenção (22) 17/04/2009 (30) 28/04/2008 US 61/048,406 (51) G01N 31/22 (1968.09), C12Q 1/34 (1980.01), G01N 33/15 (1980.01), G01N 33/52 (1980.01), G01N 21/78 (1980.01) (54) MÉTODO E CONJUNTO PARA DETERMINAÇÃO DA CONCENTRAÇÃO DE ACETAMINOFENO EM UMA AMOSTRA (73) Gezyme Corporation (US)</p>

(72) Michael Bulger; Jan Holinsky

Prazo de Validade: 10 (dez) anos contados a partir de 29/10/2019, observadas as condições legais. (co) 10 (dez) anos contados a partir de 29/10/2019, observadas as condições legais

(11) PI 0912183-8 B1

Código 16.1 - Concessão de Patente ou Certificado de Adição de Invenção

(22) 01/05/2009

(30) 02/05/2008 US 12/114,537

(51) E21B 10/14 (1980.01), E21B 10/62 (1980.01), E21B 7/00 (1968.09)

(54) BROCA PARA PERFURAÇÃO EM TERRA

(73) BAKER HUGHES INCORPORATED (US)

(72) Ronny McCormick; Rudolph C.O. Pessier; Don Q. Nguyen; Tim King Marvel; Anton Zahradnik; Michael Steven Damschen; Karlos B. Cepeda; Matthew R. Isbell

Prazo de Validade: 10 (dez) anos contados a partir de 29/10/2019, observadas as condições legais. (co) 10 (dez) anos contados a partir de 29/10/2019, observadas as condições legais

(11) PI 0912233-8 B1

Código 16.1 - Concessão de Patente ou Certificado de Adição de Invenção

(22) 05/06/2009

(30) 05/06/2008 US 61/059,170; 06/06/2008 US 61/059,555; 04/06/2009 US 12/478,510

(51) B05B 13/04 (1968.09), B05B 16/20 (2018.01), B25J 5/02 (1968.09), B25J 9/00 (1968.09), B05B 12/14 (1980.01), B05B 15/55 (2018.01), B05C 11/10 (1968.09), B05C 13/02 (1974.07)

(54) INSTALAÇÃO DE PINTURA E MÉTODO DE OPERAÇÃO DE DEGRADAÇÃO NA MESMA

(73) Dürr Systems Gmbh (DE)

(72) Robert F. Heldt; Jan Grigoleit; Vassilios Sogioltzis; Thomas A. Bucknell

Prazo de Validade: 10 (dez) anos contados a partir de 29/10/2019, observadas as condições legais. (co) 10 (dez) anos contados a partir de 29/10/2019, observadas as condições legais

(11) PI 0912380-6 B1

Código 16.1 - Concessão de Patente ou Certificado de Adição de Invenção

(22) 04/05/2009

(30) 05/05/2008 US 12/114.886

(51) A61M 39/26 (1995.01), A61M 39/22 (1995.01)

(54) VÁLVULA DE CONTROLE DE FLUXO ROTACIONALMENTE ATIVADA

(73) Becton, Dickinson and Company (US)

(72) Austin Jason Mckinnon

Prazo de Validade: 10 (dez) anos contados a partir de 29/10/2019, observadas as condições legais. (co) 10 (dez) anos contados a partir de 29/10/2019, observadas as condições legais

(11) PI 0914493-5 B1	<p>Código 16.1 - Concessão de Patente ou Certificado de Adição de Invenção (22) 26/10/2009 (30) 30/10/2008 US 12/261,758 (51) B65G 47/244 (1990.01) (54) TRANSPORTADOR, E MÉTODO PARA GIRAR UM ARTIGO (73) LAITRAM, L.L.C. (US) (72) MATTHEW L. FOURNEY Prazo de Validade: 10 (dez) anos contados a partir de 29/10/2019, observadas as condições legais. (co) 10 (dez) anos contados a partir de 29/10/2019, observadas as condições legais</p>
(11) PI 0914563-0 B1	<p>Código 16.1 - Concessão de Patente ou Certificado de Adição de Invenção (22) 26/06/2009 (30) 27/06/2008 EP 08159224.8 (51) B01D 15/38 (2006.01), B01J 20/26 (1980.01), A24B 15/24 (1980.01) (54) MÉTODO PARA REMOVER PELO MENOS UM HIDROCARBONETO AROMÁTICO POLICÍCLICO A PARTIR DE UM MATERIAL DE FUMO OU UM DERIVADO DO MESMO OU UM MATERIAL DIFERENTE DE UM MATERIAL DE FUMO OU UM DERIVADO DO MESMO (73) BRITISH-AMERICAN TOBACCO (INVESTMENTS) LIMITED (GB) (72) Stig Jonsson; Staffan Bergstrom; Johan Billing Prazo de Validade: 10 (dez) anos contados a partir de 29/10/2019, observadas as condições legais. (co) 10 (dez) anos contados a partir de 29/10/2019, observadas as condições legais</p>
(11) PI 0915442-6 B1	<p>Código 16.1 - Concessão de Patente ou Certificado de Adição de Invenção (22) 08/07/2009 (30) 10/07/2008 GB 08 12630.2 (51) B07B 1/46 (1968.09) (54) TAMIS MELHORADO (73) United Wire Limited (GB) ; M-I L.L.C. (US) (72) Graham Robertson; Brian Carr; Eric Cady Prazo de Validade: 10 (dez) anos contados a partir de 29/10/2019, observadas as condições legais. (co) 10 (dez) anos contados a partir de 29/10/2019, observadas as condições legais</p>
(11) PI 0916244-5 B1	<p>Código 16.1 - Concessão de Patente ou Certificado de Adição de Invenção (22) 15/07/2009 (30) 16/07/2008 US 12/174,317 (51) B26B 21/40 (1968.09), B26B 21/44 (1968.09) (54) CARTUCHO DE APARELHO DE BARBEAR OU DEPILAR (73) The Gillette Company (US) (72) Xiandong Wang; Neville Sonnenberg; Joseph Depuydt; Michael J.</p>

Kwiecien; William jolley

Prazo de Validade: 10 (dez) anos contados a partir de 29/10/2019, observadas as condições legais. (co) 10 (dez) anos contados a partir de 29/10/2019, observadas as condições legais

(11) PI 0916282-8 B1

Código 16.1 - Concessão de Patente ou Certificado de Adição de Invenção
(22) 23/07/2009

(30) 23/07/2008 JP 2008-190085

(51) C07D 241/20 (1974.07), A61K 31/4965 (2000.01), A61K 31/497 (2000.01), A61P 7/06 (2000.01), A61P 13/12 (2000.01), A61P 43/00 (2000.01), C07D 403/12 (1974.07)

(54) Uso de um agonista do receptor-PGI2 no tratamento de insuficiência renal crônica

(73) TORAY INDUSTRIES, INC. (JP)

(72) Fuko Matsuda; Katsuhiko Iseki; HAJIMU KURUMATANI; Mitsuko Miyamoto

Prazo de Validade: 10 (dez) anos contados a partir de 29/10/2019, observadas as condições legais. (co) 10 (dez) anos contados a partir de 29/10/2019, observadas as condições legais

(11) PI 0916647-5 B1

Código 16.1 - Concessão de Patente ou Certificado de Adição de Invenção
(22) 30/07/2009

(30) 30/07/2008 GB 0813958.6; 30/07/2008 EP 08252580.9

(51) G06K 9/62 (1980.01), G01S 13/72 (1980.01), G01S 13/86 (1980.01)

(54) MÉTODO PARA ESTIMAR ESTADOS DE UMA PLURALIDADE DE ALVOS RASTREADOS POR UMA PLURALIDADE DE SENSORES, SENSOR, E, MEIO DE ARMAZENAMENTO LEGÍVEL POR COMPUTADOR

(73) Bae Systems plc (GB)

(72) Christopher David Claxton; David Nicholson; Steven Reece; Stephen John Roberts

Prazo de Validade: 10 (dez) anos contados a partir de 29/10/2019, observadas as condições legais. (co) 10 (dez) anos contados a partir de 29/10/2019, observadas as condições legais

(11) PI 0916987-3 B1

Código 16.1 - Concessão de Patente ou Certificado de Adição de Invenção
(22) 10/07/2009

(30) 19/08/2008 DE 10 2008 041 338.0

(51) C08K 5/00 (1974.07), C08L 33/04 (1974.07)

(54) PREPARAÇÃO DE CORANTE AQUOSA PARA COLORIR MATERIAIS DE MOLDAGEM DE POLÍMERO TERMOPLÁSTICO, POLÍMERO TERMOPLÁSTICO, PROCESSO PARA SUA COLORAÇÃO, POLI(MET)ACRILATO, E MOLDAGEM DE POLÍMERO"

(73) EVONIK RÖHM GMBH (DE)

(72) ERNST BECKER; MANUEL KAISER; JÜRGEN GRÖNEN; DANIEL

CLEFF; URSULA GOLCHERT; KLAUS SCHULTES; STEFAN NAU; VIOLA

ROSNER; NORBERT BENDZKO

Prazo de Validade: 10 (dez) anos contados a partir de 29/10/2019, observadas as condições legais. (co) 10 (dez) anos contados a partir de 29/10/2019, observadas as condições legais

(11) PI 0917017-0 B1

Código 16.1 - Concessão de Patente ou Certificado de Adição de Invenção
(22) 14/08/2009

(30) 15/08/2008 US 61/089,313; 21/11/2008 US 61/116,982

(51) A61K 31/4745 (2000.01), A61K 31/4985 (2000.01)

(54) INIBIDORES DE PIRROL DE S-NITROSOGLUTATIONA REDUTASE
COMO AGENTES TERAPÊUTICOS

(73) NIVALIS THERAPEUTICS, INC. (US)

(72) Jan Wasley; Gary J. Rosenthal; Xicheng Sun; Jian Qiu; SARAH STRONG

Prazo de Validade: 10 (dez) anos contados a partir de 29/10/2019, observadas as condições legais. (co) 10 (dez) anos contados a partir de 29/10/2019, observadas as condições legais

(11) PI 0917065-0 B1

Código 16.1 - Concessão de Patente ou Certificado de Adição de Invenção
(22) 20/10/2009

(30) 21/10/2008 IT UD2008A000222

(51) B29C 47/34 (1985.01), D01D 5/12 (1968.09), D01D 5/16 (1968.09), B29C 35/06 (1985.01), D01F 11/08 (1974.07)

(54) PLANTA E MÉTODO PARA PRODUZIR FIOS ELÁSTICOS CONTÍNUOS
FEITOS DE BORRACHA DE SILICONE

(73) LEMUR S.P.A. (IT)

(72) THOMAS KLOTZ

Prazo de Validade: 10 (dez) anos contados a partir de 29/10/2019, observadas as condições legais. (co) 10 (dez) anos contados a partir de 29/10/2019, observadas as condições legais

(11) PI 0917357-9 B1

Código 16.1 - Concessão de Patente ou Certificado de Adição de Invenção
(22) 21/08/2009

(30) 28/08/2008 US 12/200407

(51) B60R 21/01 (2000.01), B60R 21/0136 (2006.01), B60R 21/00 (1968.09)

(54) MÉTODO E APARELHO PARA DETERMINAR UMA CONDIÇÃO DE
COLISÃO DE UM VEÍCULO

(73) TRW AUTOMOTIVE U.S. LLC (US)

(72) Chek-Peng Foo; Huahn-Fern Yeh; Kevin Daniel Weiss; Paul Leo Sumner;
Timur Unlu; Adriano Putetto

Prazo de Validade: 10 (dez) anos contados a partir de 29/10/2019, observadas as condições legais. (co) 10 (dez) anos contados a partir de 29/10/2019, observadas as condições legais

(11) PI 0917660-8 B1	<p>Código 16.1 - Concessão de Patente ou Certificado de Adição de Invenção (22) 12/08/2009 (30) 13/08/2008 US 12/222,669 (51) B29B 9/06 (1985.01), B29C 47/86 (1985.01) (54) Conjunto de placa de matriz de extrusão isolado termicamente e pelletizador (73) GALA INDUSTRIES, INC. (US) (72) MICHAEL A. FRIDLEY Prazo de Validade: 10 (dez) anos contados a partir de 29/10/2019, observadas as condições legais. (co) 10 (dez) anos contados a partir de 29/10/2019, observadas as condições legais</p>
(11) PI 0917777-9 B1	<p>Código 16.1 - Concessão de Patente ou Certificado de Adição de Invenção (22) 24/11/2009 (30) 15/12/2008 US 12/335,175 (51) B60R 13/10 (1968.09), C09D 5/33 (1985.01) (54) ARTIGO OPTICAMENTE ATIVO (73) 3M INNOVATIVE PROPERTIES COMPANY (US) (72) ROBERT L. W. SMITHSON; ROLF W. BIERNATH Prazo de Validade: 20 (vinte) anos contados a partir de 24/11/2009, observadas as condições legais. (co) 20 (vinte) anos contados a partir de 24/11/2009, observadas as condições legais</p>
(11) PI 0918706-5 B1	<p>Código 16.1 - Concessão de Patente ou Certificado de Adição de Invenção (22) 31/12/2009 (30) 31/12/2008 US 61/141,902; 31/12/2008 US 61/141,959 (51) C08F 210/06 (1974.07) (54) PROCESSO DE POLIMERIZAÇÃO, COMPOSIÇÃO DE PROPILENO/a-OLEFINA E ARTIGO (73) W. R. GRACE & CO. -CONN. (US) (72) WILLIAM G. SHEARD; DANIEL W. BAUGH; PETER S. MARTIN; LINFENG CHEN Prazo de Validade: 20 (vinte) anos contados a partir de 31/12/2009, observadas as condições legais. (co) 20 (vinte) anos contados a partir de 31/12/2009, observadas as condições legais</p>
(11) PI 0919370-7 B1	<p>Código 16.1 - Concessão de Patente ou Certificado de Adição de Invenção (22) 29/12/2009 (30) 06/01/2009 US 61/142,752 (51) F16L 11/127 (1990.01), G01M 3/18 (1968.09), G06K 7/00 (1968.09), G06K 19/07 (1990.01), G08C 17/00 (1968.09), H04W 88/08 (2009.01), G01N 27/00 (1968.09) (54) SISTEMA DE DETECÇÃO DE FALHA DE MANGUEIRA (73) EATON CORPORATION (US)</p>

(72) LUIS RAFAEL PEREIRA; THOMAS PIER; ATUL SHRIPAD
BHADKAMKAR; VEHBI CAGRI GUNGOR; CARLOS HERMAN RENTEL;
JASON DENNIS STARK; SCOTT ALLEN SMITH
Prazo de Validade: 20 (vinte) anos contados a partir de 29/12/2009, observadas
as condições legais. (co) 20 (vinte) anos contados a partir de 29/12/2009,
observadas as condições legais

(11) PI 0919582-3 B1

Código 16.1 - Concessão de Patente ou Certificado de Adição de Invenção
(22) 28/09/2009
(30) 03/10/2008 FR 08/05481
(51) B01D 53/86 (1995.01), B01J 21/06 (1974.07), B01J 23/10 (1974.07)
(54) PROCESSO DE DECOMPOSIÇÃO DE N2O
(73) INSTITUT REGIONAL DES MATERIAUX AVANCES (FR) ; RHODIA
OPERATIONS (FR)
(72) Christian Hamon; Emmanuel Rohart
Prazo de Validade: 10 (dez) anos contados a partir de 29/10/2019, observadas
as condições legais. (co) 10 (dez) anos contados a partir de 29/10/2019,
observadas as condições legais

(11) PI 0920361-3 B1

Código 16.1 - Concessão de Patente ou Certificado de Adição de Invenção
(22) 07/10/2009
(30) 20/10/2008 GB 0819186.8
(51) B32B 5/16 (1968.09), C08J 5/24 (1974.07), C08K 7/20 (1974.07)
(54) Montagem pré-impregnada
(73) Hexcel Composites Limited (GB)
(72) Mark Whiter
Prazo de Validade: 10 (dez) anos contados a partir de 29/10/2019, observadas
as condições legais. (co) 10 (dez) anos contados a partir de 29/10/2019,
observadas as condições legais

(11) PI 0920409-1 B1

Código 16.1 - Concessão de Patente ou Certificado de Adição de Invenção
(22) 09/10/2009
(30) 09/10/2008 US 12/248,801
(51) E21B 10/26 (1980.01)
(54) BROCA DE PERFURAÇÃO, MÉTODO E APARELHO PARA A
PERFURAÇÃO DE UM FURO DE POÇO
(73) Baker Hughes Incorporated (US)
(72) Chad J. Beuershausen
Prazo de Validade: 10 (dez) anos contados a partir de 29/10/2019, observadas
as condições legais. (co) 10 (dez) anos contados a partir de 29/10/2019,
observadas as condições legais

(11) PI 0920424-5 B1

Código 16.1 - Concessão de Patente ou Certificado de Adição de Invenção

(22) 09/10/2009
 (30) 09/10/2008 FR 08/56835
 (51) B24C 11/00 (1968.09), B24D 3/00 (1968.09), C09G 1/02 (1968.09), C09K 3/14 (1968.09)
 (54) GRÃOS FUNDIDOS, FERRAMENTA ABRASIVA E UTILIZAÇÃO DOS GRÃOS
 (73) SAINT-GOBAIN CENTRE DE RECHERCHES ET D'ETUDES EUROPEEN (FR)
 (72) Samuel Marlin; Sylvain Petigny
 Prazo de Validade: 10 (dez) anos contados a partir de 29/10/2019, observadas as condições legais. (co) 10 (dez) anos contados a partir de 29/10/2019, observadas as condições legais

(11) PI 0920627-2 B1

Código 16.1 - Concessão de Patente ou Certificado de Adição de Invenção
 (22) 27/10/2009
 (30) 29/10/2008 US 12/260,689
 (51) B29C 70/24 (1995.01), B29B 11/16 (1985.01), D03D 25/00 (1968.09)
 (54) MÉTODO DE FORMAÇÃO DE ARTICULAÇÃO DE LARGURA VARIÁVEL EM PRÉ-FORMA TECIDA
 (73) Albany Engineered Composites, INC. (US)
 (72) Kenneth Ouellette; Jonathan Goering; Brock Gilbertson
 Prazo de Validade: 10 (dez) anos contados a partir de 29/10/2019, observadas as condições legais. (co) 10 (dez) anos contados a partir de 29/10/2019, observadas as condições legais

(11) PI 0921272-8 B1

Código 16.1 - Concessão de Patente ou Certificado de Adição de Invenção
 (22) 04/11/2009
 (30) 06/11/2008 GB 0820333.3
 (51) B63C 7/10 (1968.09)
 (54) DISPOSITIVO DE FLUTUAÇÃO
 (73) DEEP SEA RECOVERY LIMITED (GB)
 (72) PHILIP PRITCHARD
 Prazo de Validade: 20 (vinte) anos contados a partir de 04/11/2009, observadas as condições legais. (co) 20 (vinte) anos contados a partir de 04/11/2009, observadas as condições legais

(11) PI 0921903-0 B1

Código 16.1 - Concessão de Patente ou Certificado de Adição de Invenção
 (22) 10/11/2009
 (30) 10/11/2008 EP 08019585.2
 (51) A47L 15/16 (1968.09), A47L 15/42 (1968.09)
 (54) MÁQUINA DE LAVAR LOUÇAS, E, TANQUE DE ÁGUA PARA UMA MÁQUINA DE LAVAR LOUÇAS
 (73) Electrolux Home Products Corporation N.V. (BE)
 (72) Elisabetta Bari; Adam Szczepanowski; Niklas Olson; Sarah Förster; Petter

Svanbom

Prazo de Validade: 20 (vinte) anos contados a partir de 10/11/2009, observadas as condições legais. (co) 20 (vinte) anos contados a partir de 10/11/2009, observadas as condições legais

(11) PI 0922478-5 B1

Código 16.1 - Concessão de Patente ou Certificado de Adição de Invenção

(22) 30/11/2009

(30) 19/12/2008 EP 08405309.9

(51) D03J 1/14 (1968.09)

(54) UNIDADE MÓVEL DE REMETEÇÃO, MÁQUINA DE REMETEÇÃO E ARRANJO

(73) STÄUBLI AG PFÄFFIKON (CH)

(72) Martin Hunziker

Prazo de Validade: 20 (vinte) anos contados a partir de 30/11/2009, observadas as condições legais. (co) 20 (vinte) anos contados a partir de 30/11/2009, observadas as condições legais

(11) PI 0923858-1 B1

Código 16.1 - Concessão de Patente ou Certificado de Adição de Invenção

(22) 18/12/2009

(30) 31/12/2008 US 61/142,022

(51) H01R 24/58 (2011.01), H01R 13/66 (1968.09), H01R 13/703 (1980.01), H04Q 1/14 (1968.09), H03K 4/02 (1968.09)

(54) PLUGUE PARA USO COM UM SISTEMA DE MAPEAMENTO DE CORDÃO DE CONEXÃO, E, SISTEMA DE MAPEAMENTO PARA CORDÕES DE CONEXÃO

(73) PANDUIT CORP. (US)

(72) Satish I. Patel; James F. Wiemeyer; Keith S. Maranto; Brad M. Baber

Prazo de Validade: 20 (vinte) anos contados a partir de 18/12/2009, observadas as condições legais. (co) 20 (vinte) anos contados a partir de 18/12/2009, observadas as condições legais

(11) PI 0924909-5 B1

Código 16.1 - Concessão de Patente ou Certificado de Adição de Invenção

(22) 30/06/2009

(51) G01F 1/84 (1974.07)

(54) CONJUNTO DE SENSOR VIBRATÓRIO, E, MÉTODO PARA FORMAR UM MEDIDOR DE FLUXO

(73) MICRO MOTION, INC. (US)

(72) LANHAM, GREGORY, TREAT; WERBACH, CHRISTOPHER, A.

Prazo de Validade: 10 (dez) anos contados a partir de 29/10/2019, observadas as condições legais. (co) 10 (dez) anos contados a partir de 29/10/2019, observadas as condições legais

(11) PI 0925319-0 B1

Código 16.1 - Concessão de Patente ou Certificado de Adição de Invenção

(22) 15/06/2009
 (51) F41A 17/06 (1990.01), F41A 17/08 (1990.01), F41A 17/30 (1990.01), F41A 17/32 (1990.01), F41A 17/42 (1990.01), F41A 17/72 (1990.01)
 (54) DISPOSITIVO DE SEGURANÇA PARA UMA ARMA DE FOGO, ARMA DE FOGO, MÉTODO PARA A SEGURANÇA DE UMA ARMA DE FOGO E SISTEMA
 (73) ARMATIX INVEST GMBH (CH)
 (72) Bernd Dietel; Johannes Aberl
 Prazo de Validade: 10 (dez) anos contados a partir de 29/10/2019, observadas as condições legais. (co) 10 (dez) anos contados a partir de 29/10/2019, observadas as condições legais

(11) PI 0925323-8 B1

Código 16.1 - Concessão de Patente ou Certificado de Adição de Invenção
 (22) 31/08/2009
 (30) 28/05/2009 FR 0902585
 (51) G10K 11/178 (1995.01)
 (54) PROCESSO ATIVO EM TEMPO REAL DE ATENUAÇÃO POR REALIMENTAÇÃO DE UM RUÍDO DE BANDA ESTREITA E DISPOSITIVO ESPECIALMENTE ADAPTADO PARA A REALIZAÇÃO DO PROCESSO
 (73) IXBLUE (FR)
 (72) Bernard Vau
 Prazo de Validade: 10 (dez) anos contados a partir de 29/10/2019, observadas as condições legais. (co) 10 (dez) anos contados a partir de 29/10/2019, observadas as condições legais

(11) PI 1000602-8 B1

Código 16.1 - Concessão de Patente ou Certificado de Adição de Invenção
 (22) 05/03/2010
 (43) 25/10/2011
 (51) G01N 27/00 (1968.09)
 (54) DETECTOR PARA ANÁLISE DE SULFITO
 (73) UNIVERSIDADE DE SÃO PAULO - USP (BR/SP) ; FUNDAÇÃO DE AMPARO À PESQUISA DO ESTADO DE SÃO PAULO - FAPESP (BR/SP)
 (72) Koiti Araki; Henrique Eisi Toma; Sérgio Hiroshi Toma; Paulo Roberto Martins
 Prazo de Validade: 20 (vinte) anos contados a partir de 05/03/2010, observadas as condições legais. (co) 20 (vinte) anos contados a partir de 05/03/2010, observadas as condições legais

(11) PI 1000830-6 B1

Código 16.1 - Concessão de Patente ou Certificado de Adição de Invenção
 (22) 24/03/2010
 (30) 21/10/2009 CN 098135856
 (43) 21/06/2011
 (51) D03D 27/02 (1968.09), D04B 1/02 (1968.09), D03D 1/00 (1968.09)
 (54) ESTRUTURA DE MATERIAL DE FIXAÇÃO AO TOQUE E

ANTIDERRAPANTE

(73) FORMOSA SAINT JOSE CORP. (TW)

(72) Yan, Min-Shun

Prazo de Validade: 20 (vinte) anos contados a partir de 24/03/2010, observadas as condições legais. (co) 20 (vinte) anos contados a partir de 24/03/2010, observadas as condições legais

(11) PI 1000939-6 B1

Código 16.1 - Concessão de Patente ou Certificado de Adição de Invenção

(22) 22/03/2010

(30) 25/03/2009 US 12/410,785

(43) 22/05/2012

(51) E21B 34/10 (1980.01), E21B 49/08 (1980.01)

(54) FERRAMENTA DE POÇO

(73) HALLIBURTON ENERGY SERVICES, INC. (US)

(72) ADAM D. WRIGHT; ADAM H. MARTIN; PAUL D. RINGGENBERG

Prazo de Validade: 20 (vinte) anos contados a partir de 22/03/2010, observadas as condições legais. (co) 20 (vinte) anos contados a partir de 22/03/2010, observadas as condições legais

(11) PI 1001380-6 B1

Código 16.1 - Concessão de Patente ou Certificado de Adição de Invenção

(22) 19/02/2010

(30) 20/02/2009 US 12/389,433

(43) 30/06/2015

(51) E21B 41/00 (1968.09), E21B 43/10 (1968.09), E21B 7/06 (1968.09)

(54) CONJUNTO FERRAMENTA E MÉTODO PARA PROVER MANUTENÇÃO EM UM FURO DE POÇO

(73) HALLIBURTON ENERGY SERVICES, INC. (US)

(72) WILLIAM SHAUN RENSHAW; ROB MCCULLOUGH

Prazo de Validade: 20 (vinte) anos contados a partir de 19/02/2010, observadas as condições legais. (co) 20 (vinte) anos contados a partir de 19/02/2010, observadas as condições legais

(11) PI 1001584-1 B1

Código 16.1 - Concessão de Patente ou Certificado de Adição de Invenção

(22) 13/05/2010

(30) 13/05/2009 IT BO2009A 000308

(43) 15/09/2015

(51) F02P 5/152 (1995.01)

(54) MÉTODO PARA CONTROLAR A DETONAÇÃO DE UM MOTOR DE COMBUSTÃO INTERNA

(73) MAGNETI MARELLI S. P. A. (IT)

(72) STEFANO SGATTI; FILIPPO CAVANNA; NICOLA GARAGNANI; ROCCO CANIO CATERINI; FABIO VITALE

Prazo de Validade: 20 (vinte) anos contados a partir de 13/05/2010, observadas as condições legais. (co) 20 (vinte) anos contados a partir de 13/05/2010,

observadas as condições legais

(11) PI 1001716-0 B1

Código 16.1 - Concessão de Patente ou Certificado de Adição de Invenção

(22) 25/05/2010

(30) 26/05/2009 US 12/471,736

(43) 26/04/2011

(51) C10G 11/00 (1968.09), C10G 35/00 (1968.09), C10G 45/32 (1980.01),
C10G 67/02 (1980.01), C10G 9/36 (1968.09), C10L 1/06 (1968.09)

(54) "PROCESSO PARA A PRODUÇÃO DE UMA FRAÇÃO DE
HIDROCARBONETO COM ELEVADO NÚMERO DE OCTANAGEM E BAIXO
TEOR DE ENXOFRE

(73) IFP (FR)

(72) Quentin Debuisschert; Jacinthe Frecon; Robert L. Huggins

Prazo de Validade: 20 (vinte) anos contados a partir de 25/05/2010, observadas
as condições legais. (co) 20 (vinte) anos contados a partir de 25/05/2010,
observadas as condições legais

(11) PI 1001941-3 B1

Código 16.1 - Concessão de Patente ou Certificado de Adição de Invenção

(22) 29/06/2010

(30) 30/06/2009 GB 0911281.4

(43) 25/03/2014

(51) F16H 57/04 (1968.09)

(54) SISTEMA DE TRANSMISSÃO

(73) MERITOR TECHNOLOGY, INC. (US)

(72) Roberto Gianone; Chiara Cesari; Marco Bassi; Marco Fratelli

Prazo de Validade: 20 (vinte) anos contados a partir de 29/06/2010, observadas
as condições legais. (co) 20 (vinte) anos contados a partir de 29/06/2010,
observadas as condições legais

(11) PI 1002085-3 B1

Código 16.1 - Concessão de Patente ou Certificado de Adição de Invenção

(22) 29/06/2010

(30) 30/06/2009 GB 0911278.0

(43) 05/07/2011

(51) F16H 57/04 (1968.09)

(54) EIXO

(73) MERITOR TECHNOLOGY, INC. (US)

(72) Roberto Gianone; Chiara Cesari; Marco Bassi; Marco Fratelli; Stefano
Martinello

Prazo de Validade: 20 (vinte) anos contados a partir de 29/06/2010, observadas
as condições legais. (co) 20 (vinte) anos contados a partir de 29/06/2010,
observadas as condições legais

(11) PI 1002321-6 B1

Código 16.1 - Concessão de Patente ou Certificado de Adição de Invenção

(22) 01/06/2010
(30) 05/06/2009 FR 1332/CHE/2009
(43) 07/02/2012
(51) H02B 1/052 (1990.01)
(54) MONTAGEM DE TRAVAMENTO PARA TRAVAR UM COMPONENTE EM UM TRILHO E COMPONENTE ELÉTRICO
(73) Schneider Electric Industries SAS (FR)
(72) Kumar Patra Prasanta; Kulkarni Jitendra; Bernard Lebeau; SATYANARAYANAN KARTHIK
Prazo de Validade: 20 (vinte) anos contados a partir de 01/06/2010, observadas as condições legais. (co) 20 (vinte) anos contados a partir de 01/06/2010, observadas as condições legais

(11) PI 1002332-1 B1

Código 16.1 - Concessão de Patente ou Certificado de Adição de Invenção
(22) 13/07/2010
(30) 13/07/2009 DE 10 2009 033 171.9
(43) 15/05/2012
(51) B29C 49/04 (1985.01)
(54) Processo para a regulação da espessura de filme de filmes tubulares estirados e dispositivo para a realização de tal processo
(73) HOSOKAWA ALPINE AKTIENGESELLSCHAFT (DE)
(72) Bernd Bayer; Lothar Klimek; HOLGER NIEMEIER
Prazo de Validade: 20 (vinte) anos contados a partir de 13/07/2010, observadas as condições legais. (co) 20 (vinte) anos contados a partir de 13/07/2010, observadas as condições legais

(11) PI 1002427-1 B1

Código 16.1 - Concessão de Patente ou Certificado de Adição de Invenção
(22) 15/07/2010
(30) 18/07/2009 DE 10 2009 033 710.5
(43) 15/05/2012
(51) C08G 18/16 (1974.07), C08F 4/00 (1974.07)
(54) USO DE SAIS METÁLICOS DE UM ÁCIDO CARBOXÍLICO NA FABRICAÇÃO DE SISTEMAS DE POLIURETANO
(73) EVONIK DEGUSSA GMBH (DE)
(72) Sarah Schmitz; Roland Hubel
Prazo de Validade: 20 (vinte) anos contados a partir de 15/07/2010, observadas as condições legais. (co) 20 (vinte) anos contados a partir de 15/07/2010, observadas as condições legais

(11) PI 1003061-1 B1

Código 16.1 - Concessão de Patente ou Certificado de Adição de Invenção
(22) 23/08/2010
(43) 24/04/2012
(51) B65D 55/02 (1968.09), B65D 41/62 (1968.09)
(54) SISTEMA DE LACRAÇÃO PARA BARRIS EQUIPADOS COM BOCAL KEG

(73) ANTONIO ERSIO FACCIO JÚNIOR (BR/SP)

(72) Antonio Ersio Faccio Júnior

Prazo de Validade: 20 (vinte) anos contados a partir de 23/08/2010, observadas as condições legais. (co) 20 (vinte) anos contados a partir de 23/08/2010, observadas as condições legais

(11) PI 1003723-3 B1

Código 16.1 - Concessão de Patente ou Certificado de Adição de Invenção

(22) 22/09/2010

(30) 23/09/2009 DE 10 2009 042 367.2

(43) 08/01/2013

(51) D01B 3/02 (1968.09)

(54) Aparelho de cardagem fixo para uso em uma carda

(73) Truetzschler GMBH & CO. KG (DE)

(72) Joachim Breuer; Christoph Färber

Prazo de Validade: 20 (vinte) anos contados a partir de 22/09/2010, observadas as condições legais. (co) 20 (vinte) anos contados a partir de 22/09/2010, observadas as condições legais

(11) PI 1003804-3 B1

Código 16.1 - Concessão de Patente ou Certificado de Adição de Invenção

(22) 20/10/2010

(30) 21/10/2009 DE 10 2009 050 264.5

(43) 26/02/2013

(51) D01H 5/38 (1968.09)

(54) Dispositivo em uma máquina preparatória de sala de fição para a criação ou adicional processamento de pelo menos uma fita de fibra

(73) Truetzschler GMBH & CO. KG (DE)

(72) Jörg Schmitz

Prazo de Validade: 20 (vinte) anos contados a partir de 20/10/2010, observadas as condições legais. (co) 20 (vinte) anos contados a partir de 20/10/2010, observadas as condições legais

(11) PI 1004073-0 B1

Código 16.1 - Concessão de Patente ou Certificado de Adição de Invenção

(22) 18/10/2010

(30) 19/10/2009 JP 2009-240355

(43) 19/02/2013

(51) H02P 9/30 (1968.09)

(54) APARELHO DE CONTROLE DE TENSÃO DE SAÍDA DE GERADOR.

(73) HONDA MOTOR CO., LTD. (JP)

(72) Yasuhiro Nakada; Minoru Maedako

Prazo de Validade: 20 (vinte) anos contados a partir de 18/10/2010, observadas as condições legais. (co) 20 (vinte) anos contados a partir de 18/10/2010, observadas as condições legais

(11) PI 1004299-7 B1	<p>Código 16.1 - Concessão de Patente ou Certificado de Adição de Invenção (22) 05/02/2010 (43) 17/04/2012 (51) A61K 31/01 (1974.07), A61P 35/00 (2000.01) (54) COMPOSIÇÃO INIBIDORA DA ATIVIDADE DA PROTEÍNA MRP1, MÉTODO DE INIBIÇÃO DA ATIVIDADE DA PROTEÍNA MRP1, MÉTODO DE TRATAMENTO DE DESORDENS PROLIFERATIVAS E MÉTODO DE TRATAMENTO DE TUMORES (73) UNIVERSIDADE FEDERAL DO RIO DE JANEIRO (BR/RJ) (72) Cerli Rocha Gattass; Gleice da Graça Rocha; Marisol Simões; Rodrigo Rodrigues Oliveira; Maria Auxiliadora Coelho Kaplan Prazo de Validade: 20 (vinte) anos contados a partir de 05/02/2010, observadas as condições legais. (co) 20 (vinte) anos contados a partir de 05/02/2010, observadas as condições legais</p>
(11) PI 1004592-9 B1	<p>Código 16.1 - Concessão de Patente ou Certificado de Adição de Invenção (22) 03/11/2010 (30) 06/11/2009 EP 09425446.3 (43) 26/02/2013 (51) A61B 17/64 (1995.01), F16B 2/06 (1968.09), F16B 7/04 (1968.09) (54) PRENDEDOR PARA DISPOSITIVO FIXADOR EXTERNO ORTOPÉDICO (73) ORTHOFIX S.R.L. (IT) (72) Daniele Venturini; Mara Bagnasco Prazo de Validade: 20 (vinte) anos contados a partir de 03/11/2010, observadas as condições legais. (co) 20 (vinte) anos contados a partir de 03/11/2010, observadas as condições legais</p>
(11) PI 1005083-3 B1	<p>Código 16.1 - Concessão de Patente ou Certificado de Adição de Invenção (22) 15/12/2010 (30) 18/12/2009 EP 09 180027.6 (43) 09/04/2013 (51) C09D 13/00 (1968.09) (54) MINA DE PINTURA (73) FABER-CASTELL AG (DE) (72) Gerhard Lugert; Reiner Appel; Harald Von Godin; Joachim Kinzel Prazo de Validade: 20 (vinte) anos contados a partir de 15/12/2010, observadas as condições legais. (co) 20 (vinte) anos contados a partir de 15/12/2010, observadas as condições legais</p>
(11) PI 1005344-1 B1	<p>Código 16.1 - Concessão de Patente ou Certificado de Adição de Invenção (22) 22/12/2010 (30) 11/06/2010 KR 1020100055625 (43) 02/04/2013 (51) A42B 1/06 (1968.09)</p>

(54) BONÉ E RESPECTIVO MÉTODO DE FABRICAÇÃO

(73) YUPOONG, INC. (KR)

(72) Byoung-Woo Cho

Prazo de Validade: 20 (vinte) anos contados a partir de 22/12/2010, observadas as condições legais. (co) 20 (vinte) anos contados a partir de 22/12/2010, observadas as condições legais

(11) PI 1005565-7 B1

Código 16.1 - Concessão de Patente ou Certificado de Adição de Invenção

(22) 28/12/2010

(30) 30/12/2009 US 61/335011

(43) 24/04/2013

(51) C08J 3/05 (1990.01), C08F 6/00 (1974.07)

(54) PÓ POLIMÉRICO REDISPERSÁVEL EM ÁGUA, MÉTODO PARA A PRODUÇÃO DE UM PÓ POLIMÉRICO REDISPERSÁVEL EM ÁGUA, E, COMPOSIÇÃO

(73) Dow Global Technologies LLC (US)

(72) Roger Bergman; Linda Kim-Habermehl; Liang Hong; Mladen Ladika

Prazo de Validade: 20 (vinte) anos contados a partir de 28/12/2010, observadas as condições legais. (co) 20 (vinte) anos contados a partir de 28/12/2010, observadas as condições legais

(11) PI 1005600-9 B1

Código 16.1 - Concessão de Patente ou Certificado de Adição de Invenção

(22) 09/12/2010

(30) 11/12/2009 JP 2009-281762

(43) 02/04/2013

(51) B62J 6/04 (1985.01), F21S 8/00 (2000.01)

(54) LANTERNA TRASEIRA PARA UMA MOTOCICLETA

(73) HONDA MOTOR CO., LTD. (JP)

(72) TAKAFUMI YAMAGUCHI; Shiro Miyamoto; TOMOHIKO SASAKI; KOJI OKAMOTO

Prazo de Validade: 20 (vinte) anos contados a partir de 09/12/2010, observadas as condições legais. (co) 20 (vinte) anos contados a partir de 09/12/2010, observadas as condições legais

(11) PI 1005894-0 B1

Código 16.1 - Concessão de Patente ou Certificado de Adição de Invenção

(22) 20/12/2010

(30) 17/12/2009 DE 10 2009 059 188.5

(43) 09/06/2015

(51) E21C 35/18 (1968.09)

(54) PORTA CINZEL, PARTE BÁSICA E DISPOSIÇÃO DE FERRAMENTAS

(73) Wirtgen Gmbh (DE)

(72) Thomas Lehnert; Karsten Buhr; Cyrus Barimani; Guenter Haehn

Prazo de Validade: 20 (vinte) anos contados a partir de 20/12/2010, observadas as condições legais. (co) 20 (vinte) anos contados a partir de 20/12/2010,

observadas as condições legais

(11) PI 1006268-8 B1

Código 16.1 - Concessão de Patente ou Certificado de Adição de Invenção

(22) 26/03/2010

(30) 06/04/2009 GB 0905918.9

(51) E01B 9/30 (1968.09)

(54) FUNDAÇÃO DE CONCRETO PARA TRILHO DE ESTRADA DE FERRO, CONJUNTO DE FUNDAÇÃO DE CONCRETO PARA TRILHO DE ESTRADA DE FERRO E ISOLADOR ELÉTRICO

(73) PANDROL LIMITED (GB)

(72) STEPHEN JOHN COX

Prazo de Validade: 20 (vinte) anos contados a partir de 26/03/2010, observadas as condições legais. (co) 20 (vinte) anos contados a partir de 26/03/2010, observadas as condições legais

(11) PI 1006377-3 B1

Código 16.1 - Concessão de Patente ou Certificado de Adição de Invenção

(22) 04/03/2010

(30) 12/03/2009 DE 10 2009 012 911.1; 26/05/2009 DE 10 2009 022 687.7

(51) H01H 13/06 (1968.09), H01H 13/48 (1968.09)

(54) BOTÃO DE COMANDO, MÉTODO PARA FABRICAR UM BOTÃO DE COMANDO E PEÇA DE MANIPULAÇÃO MÉDICA

(73) ERBE ELEKTROMEDIZIN GMBH (DE)

(72) UWE SCHNITZLER; MARTIN HAGG; JÜRGEN BELLER

Prazo de Validade: 20 (vinte) anos contados a partir de 04/03/2010, observadas as condições legais. (co) 20 (vinte) anos contados a partir de 04/03/2010, observadas as condições legais

(11) PI 1006409-5 B1

Código 16.1 - Concessão de Patente ou Certificado de Adição de Invenção

(22) 03/03/2010

(30) 05/03/2009 EP 09154369.4

(51) A61M 5/142 (1990.01), G01F 1/74 (1974.07)

(54) SENSOR E, UNIDADE DE CONTROLE PARA COOPERAÇÃO COM O SENSOR

(73) KONINKLIJKE PHILIPS N.V. (NL)

(72) JACOB R. HAARTSEN; RONALD DEKKER

Prazo de Validade: 20 (vinte) anos contados a partir de 03/03/2010, observadas as condições legais. (co) 20 (vinte) anos contados a partir de 03/03/2010, observadas as condições legais

(11) PI 1006449-4 B1

Código 16.1 - Concessão de Patente ou Certificado de Adição de Invenção

(22) 16/03/2010

(30) 01/04/2009 US 61/165,626

(51) C08G 18/40 (1974.07), C08G 18/54 (1974.07), C08G 18/42 (1974.07)

(54) COMPOSIÇÃO DE POLIOL ESTÁVEL EM ARMAZENAMENTO, FORMULAÇÃO PARA O PREPARO DE UMA ESPUMA DE POLIISOCIANURATO E MÉTODO PARA O PREPARO DE UMA ESPUMA DE POLIISOCIANURATO

(73) DOW GLOBAL TECHNOLOGIES LLC (US)

(72) PAOLO GOLINI; FRANCESCA PIGNAGNOLI

Prazo de Validade: 20 (vinte) anos contados a partir de 16/03/2010, observadas as condições legais. (co) 20 (vinte) anos contados a partir de 16/03/2010, observadas as condições legais

(11) PI 1007337-0 B1

Código 16.1 - Concessão de Patente ou Certificado de Adição de Invenção

(22) 15/01/2010

(30) 15/01/2009 US 12/354,117

(51) G01V 8/00 (1995.01), G01J 3/28 (1968.09), E21B 47/00 (1968.09), G01N 21/00 (1968.09)

(54) APARELHO, MÉTODO E SISTEMA PARA ESTIMAR UMA PROPRIEDADE DE UM FLUIDO DE FUNDO DE POÇO

(73) BAKER HUGHES INCORPORATED (US)

(72) Rocco Difoggio

Prazo de Validade: 20 (vinte) anos contados a partir de 15/01/2010, observadas as condições legais. (co) 20 (vinte) anos contados a partir de 15/01/2010, observadas as condições legais

(11) PI 1007423-6 B1

Código 16.1 - Concessão de Patente ou Certificado de Adição de Invenção

(22) 28/01/2010

(30) 29/01/2009 US 61/148,248; 14/07/2009 US 61/225,519; 27/01/2010 US 12/695,121

(51) B60T 8/00 (1968.09), B60T 8/17 (2006.01)

(54) SISTEMA DE INIBIÇÃO DE FREIO DE TÁXI E MÉTODO PARA CONTROLAR INIBIÇÃO DE FREIO DE TÁXI

(73) HYDRO-AIRE, INC. (US)

(72) Garrett H. Devlieg; John Gowan

Prazo de Validade: 20 (vinte) anos contados a partir de 28/01/2010, observadas as condições legais. (co) 20 (vinte) anos contados a partir de 28/01/2010, observadas as condições legais

(11) PI 1008033-3 B1

Código 16.1 - Concessão de Patente ou Certificado de Adição de Invenção

(22) 18/02/2010

(30) 20/02/2009 DE 10 2009 009 811.9

(51) B60T 8/32 (1985.01), B60T 8/34 (1985.01), B60T 13/68 (1968.09)

(54) MÓDULO REGULADOR DE PRESSÃO ELETROPNEUMÁTICO COM CANAIS REGULADORES DE PRESSÃO PNEUMÁTICOS DE CIRCUITOS SEPARADOS

(73) Knorr-Bremse Systeme Für Nutzfahrzeuge GmbH (DE)

(72) Jürgen Steinberger; Péter Frank; Michael Herges; Martin Mederer
Prazo de Validade: 20 (vinte) anos contados a partir de 18/02/2010, observadas as condições legais. (co) 20 (vinte) anos contados a partir de 18/02/2010, observadas as condições legais

(11) PI 1008276-0 B1

Código 16.1 - Concessão de Patente ou Certificado de Adição de Invenção
(22) 27/05/2010
(30) 02/06/2009 EP 09161723.3; 02/06/2009 US 61/183,269
(51) C01D 3/26 (1968.09), C07C 51/367 (1980.01), C07C 51/487 (1980.01)
(54) PROCESSO PARA A PREPARAÇÃO DE UMA COMPOSIÇÃO
(73) AKZO NOBEL CHEMICALS INTERNATIONAL B.V. (NL)
(72) HENDRIKUS WILHELMUS BAKKENES; ROBERTO ALOYSIUS GERARDUS MARIA BERGEVOET; JOHANNES ALBERTUS MARIA MEIJER; MARIA STEENSMA
Prazo de Validade: 20 (vinte) anos contados a partir de 27/05/2010, observadas as condições legais. (co) 20 (vinte) anos contados a partir de 27/05/2010, observadas as condições legais

(11) PI 1008277-8 B1

Código 16.1 - Concessão de Patente ou Certificado de Adição de Invenção
(22) 27/05/2010
(30) 02/06/2009 EP 09161722.5; 02/06/2009 US 61/183.254
(51) C01D 3/26 (1968.09)
(54) COMPOSIÇÃO DE CLORETO DE SÓDIO, PROCESSO PARA A PREPARAÇÃO DE UMA COMPOSIÇÃO DE CLORETO DE SÓDIO E USO DE UMA COMPOSIÇÃO DE CLORETO DE SÓDIO NÃO AGLOMERANTE
(73) AKZO NOBEL CHEMICALS INTERNATIONAL B.V. (NL)
(72) HENDRIKUS WILHELMUS BAKKENES; ROBERTO ALOYSIUS GERARDUS MARIA BERGEVOET; JOHANNES ALBERTUS MARIA MEIJER; MARIA STEENSMA
Prazo de Validade: 20 (vinte) anos contados a partir de 27/05/2010, observadas as condições legais. (co) 20 (vinte) anos contados a partir de 27/05/2010, observadas as condições legais

(11) PI 1008369-3 B1

Código 16.1 - Concessão de Patente ou Certificado de Adição de Invenção
(22) 12/02/2010
(30) 12/02/2009 US 61/207.409
(51) G02B 3/10 (1968.09), A61F 2/12 (1985.01), G02C 7/06 (1968.09), G02C 7/04 (1968.09), G02B 5/18 (1968.09)
(54) LENTE MULTIFOCAL DE DIFRAÇÃO E MÉTODO DE PRODUZIR A MESMA
(73) THE ARIZONA BOARD OF REGENTS ON BEHALF OF THE UNIVERSITY OF ARIZONA (US)
(72) James T. Schwiegerling
Prazo de Validade: 20 (vinte) anos contados a partir de 12/02/2010, observadas

as condições legais. (co) 20 (vinte) anos contados a partir de 12/02/2010, observadas as condições legais

(11) PI 1008430-4 B1 Código 16.1 - Concessão de Patente ou Certificado de Adição de Invenção
 (22) 12/02/2010
 (30) 13/02/2009 GB 09 02393.8
 (51) H02K 21/24 (1968.09), H02K 1/28 (1968.09), H02K 1/18 (1968.09)
 (54) MÁQUINA ELÉTRICA MODULAR E VEÍCULO COMPREENDENDO UMA MÁQUINA ELÉTRICA
 (73) OXFORD UNIVERSITY INNOVATION LIMITED (GB)
 (72) Nicholas Carpenter; Simon Dowson; Tim Woolmer; Chee Yeow leong; William Treharne; Malcolm Mcculloch
 Prazo de Validade: 20 (vinte) anos contados a partir de 12/02/2010, observadas as condições legais. (co) 20 (vinte) anos contados a partir de 12/02/2010, observadas as condições legais

(11) PI 1008650-1 B1 Código 16.1 - Concessão de Patente ou Certificado de Adição de Invenção
 (22) 04/02/2010
 (30) 09/02/2009 EP 09152385.2
 (51) B66B 5/00 (1968.09)
 (54) DISPOSITIVO PARA EXECUÇÃO DE UM TESTE DE CARGA EM UMA INSTALAÇÃO DE ELEVADOR E PROCESSO PARA EXECUÇÃO DESSE TESTE
 (73) INVENTIO AG (CH)
 (72) Daniel Fischer; Hanspeter Bloch; Roger Martinelli
 Prazo de Validade: 20 (vinte) anos contados a partir de 04/02/2010, observadas as condições legais. (co) 20 (vinte) anos contados a partir de 04/02/2010, observadas as condições legais

(11) PI 1008737-0 B1 Código 16.1 - Concessão de Patente ou Certificado de Adição de Invenção
 (22) 04/02/2010
 (30) 25/02/2009 JP 2009-041966
 (51) H01L 21/301 (1995.01), B23K 26/00 (1974.07), B23K 26/073 (2000.01), B23K 26/38 (2000.01), B28D 5/00 (1968.09)
 (54) MÉTODO PARA FABRICAR ELEMENTO SEMICONDUTOR
 (73) NICHIA CORPORATION (JP)
 (72) HIROAKI TAMEMOTO
 Prazo de Validade: 20 (vinte) anos contados a partir de 04/02/2010, observadas as condições legais. (co) 20 (vinte) anos contados a partir de 04/02/2010, observadas as condições legais

(11) PI 1008830-0 B1 Código 16.1 - Concessão de Patente ou Certificado de Adição de Invenção
 (22) 15/01/2010

	<p>(30) 03/02/2009 AT A 0184/2009 (51) B29C 47/10 (1985.01), B29C 47/58 (1985.01), B29C 47/76 (1985.01), B29B 13/06 (1985.01) (54) Dispositivo para extrusão de material sintético (73) STARLINGER & CO. GESELLSCHAFT MBH (AT) (72) Christian Lovranich; Johann Brandstaetter; ANDREAS PECHHACKER Prazo de Validade: 20 (vinte) anos contados a partir de 15/01/2010, observadas as condições legais. (co) 20 (vinte) anos contados a partir de 15/01/2010, observadas as condições legais</p>
(11) PI 1008990-0 B1	<p>Código 16.1 - Concessão de Patente ou Certificado de Adição de Invenção (22) 10/03/2010 (30) 10/03/2009 SE 0900309-6 (51) G01G 15/00 (1968.09) (54) MÉTODO E VERIFICADOR DE PESO PARA PESAR PRODUTOS INDIVIDUAIS QUE SÃO MOVIDOS AO LONGO DE UMA LINHA DE PRODUÇÃO (73) NORDEN MACHINERY AB (SE) (72) Jan Nilsson; ANDERS KARLSSON Prazo de Validade: 20 (vinte) anos contados a partir de 10/03/2010, observadas as condições legais. (co) 20 (vinte) anos contados a partir de 10/03/2010, observadas as condições legais</p>
(11) PI 1009070-3 B1	<p>Código 16.1 - Concessão de Patente ou Certificado de Adição de Invenção (22) 21/06/2010 (30) 19/06/2009 US 12/488,130 (51) E21B 33/06 (1968.09) (54) SISTEMA DE SEGURANÇA CONTRA ESTOUROS E MÉTODO PARA CORTAR UMA TUBULAÇÃO EM UM SISTEMA DE SEGURANÇA CONTRA ESTOUROS (73) NATIONAL OILWELL VARCO, L.P (US) (72) DENZAL WAYNE VAN WINKLE Prazo de Validade: 20 (vinte) anos contados a partir de 21/06/2010, observadas as condições legais. (co) 20 (vinte) anos contados a partir de 21/06/2010, observadas as condições legais</p>
(11) PI 1009215-3 B1	<p>Código 16.1 - Concessão de Patente ou Certificado de Adição de Invenção (22) 23/03/2010 (30) 23/03/2009 US 61/162.605; 19/02/2010 US 61/306.278; 03/03/2010 US 61/310.221 (51) A61K 39/00 (1974.07), C07K 14/00 (1995.01) (54) COMPOSIÇÃO FARMACÊUTICA COMPREENDENDO UMA SEQUÊNCIA DE AMINOÁCIDOS MODIFICADA DA PROTEÍNA TRANS-ATIVADORA DE TRANSCRIÇÃO (Tat) DO VÍRUS DA IMUNODEFICIÊNCIA HUMANA (HIV) E</p>

USO DE UM POLIPEPTÍDEO DERIVADO DE Tat PARA TRATAR CÂNCER

(73) NANIRX,INC. (US)

(72) DAVID I. COHEN

Prazo de Validade: 20 (vinte) anos contados a partir de 23/03/2010, observadas as condições legais. (co) 20 (vinte) anos contados a partir de 23/03/2010, observadas as condições legais

(11) PI 1009378-8 B1

Código 16.1 - Concessão de Patente ou Certificado de Adição de Invenção

(22) 09/03/2010

(30) 10/03/2009 CA 2.657.627

(51) D21F 1/80 (1968.09), B30B 5/06 (1968.09), B30B 9/24 (1968.09), D21F 1/66 (1968.09)

(54) PRENSA DE FIOS GÊMEOS PARA SEPARAR SÓLIDO E LÍQUIDO DE UMA SUSPENSÃO

(73) KADANT CANADA CORP (US)

(72) DIONNE, HUGUES; Héту, Marc-André; Parenteau, Daniel

Prazo de Validade: 20 (vinte) anos contados a partir de 09/03/2010, observadas as condições legais. (co) 20 (vinte) anos contados a partir de 09/03/2010, observadas as condições legais

(11) PI 1009631-0 B1

Código 16.1 - Concessão de Patente ou Certificado de Adição de Invenção

(22) 14/05/2010

(30) 25/05/2009 EP 09160982.6; 30/06/2009 EP 09164109.2; 02/07/2009 EP 09164426.0; 13/07/2009 EP 09165294.1

(51) H02J 7/02 (1968.09)

(54) MÉTODO PARA DETECTAR UM RECEPTOR ATRAVÉS DE UM TRANSMISSOR, E TRANSMISSOR PARA DETECTAR UM RECEPTOR

(73) KONINKLIJKE PHILIPS N.V. (NL)

(72) BART MICHIEL DE BOER; ANDRIES VAN WAGENINGEN; CHRISTOPH LOEF; LENNART YSEBOODT; MENNO ANNE TREFFERS; EBERHARD WAFFENSCHMIDT

Prazo de Validade: 20 (vinte) anos contados a partir de 14/05/2010, observadas as condições legais. (co) 20 (vinte) anos contados a partir de 14/05/2010, observadas as condições legais

(11) PI 1009897-6 B1

Código 16.1 - Concessão de Patente ou Certificado de Adição de Invenção

(22) 17/03/2010

(30) 17/03/2009 GB 09 04562.6

(51) C07H 19/00 (1974.07), C12P 19/26 (1980.01), A23C 9/146 (1980.01)

(54) PROCESSO PARA O ISOLAMENTO E PURIFICAÇÃO DE 3'SIALIL LACTOSE DE SORO

(73) SEPARATION TECHNOLOGIES INVESTMENTS LIMITED (GB)

(72) STEPHEN NIALI SCOTT; ASHOK KRISHNAPILLAI

Prazo de Validade: 20 (vinte) anos contados a partir de 17/03/2010, observadas

as condições legais. (co) 20 (vinte) anos contados a partir de 17/03/2010, observadas as condições legais

(11) PI 1009909-3 B1

Código 16.1 - Concessão de Patente ou Certificado de Adição de Invenção

(22) 15/04/2010

(30) 20/04/2009 EP 09158272.6

(51) B66B 5/12 (1968.09)

(54) INSTALAÇÃO DE ELEVADOR COM NO MÍNIMO UMA CABINE DE ELEVADOR E COM NO MÍNIMO UM CONTRAPESO

(73) Inventio AG (CH)

(72) Philippe Henneau

Prazo de Validade: 20 (vinte) anos contados a partir de 15/04/2010, observadas as condições legais. (co) 20 (vinte) anos contados a partir de 15/04/2010, observadas as condições legais

(11) PI 1011226-0 B1

Código 16.1 - Concessão de Patente ou Certificado de Adição de Invenção

(22) 16/02/2010

(30) 16/02/2009 EP 09425056.0; 18/05/2009 US 61/179.062; 17/12/2009 US 61/287,461

(51) A61K 8/42 (2006.01), A61P 17/14 (2000.01), A61K 31/196 (2000.01), A61Q 7/02 (2006.01)

(54) USO DE UMA COMPOSIÇÃO FARMACÊUTICA PARA TRATAR CONDIÇÕES RELACIONADAS AO CABELO

(73) NOGRA PHARMA LIMITED (IE)

(72) Sergio Baroni; Salvatore Bellinvia; Francesca Viti

Prazo de Validade: 20 (vinte) anos contados a partir de 16/02/2010, observadas as condições legais. (co) 20 (vinte) anos contados a partir de 16/02/2010, observadas as condições legais

(11) PI 1011430-0 B1

Código 16.1 - Concessão de Patente ou Certificado de Adição de Invenção

(22) 14/05/2010

(30) 29/05/2009 DE 10 2009 023 360.1

(51) B60N 3/10 (1968.09), B60R 7/04 (1968.09)

(54) DISPOSITIVO RETENTOR, ESPECIALMENTE PARA RECIPIENTE DE BEBIDAS

(73) VOLKSWAGEN AKTIENGESELLSCHAFT (DE)

(72) Hans-Joachim Adler; MARTIN REMMERT

Prazo de Validade: 20 (vinte) anos contados a partir de 14/05/2010, observadas as condições legais. (co) 20 (vinte) anos contados a partir de 14/05/2010, observadas as condições legais

(11) PI 1011629-0 B1

Código 16.1 - Concessão de Patente ou Certificado de Adição de Invenção

(22) 22/04/2010

(30) 22/04/2009 US 61/171,583
(51) E21B 49/00 (1968.09), G01V 5/12 (1980.01)
(54) MÉTODO E APARELHO PARA ESTIMAR UM LITOTIPO DE UMA FORMAÇÃO DO SOLO E MEIO DE ARMAZENAMENTO LEGÍVEL POR COMPUTADOR
(73) BAKER HUGHES INCORPORATED. (US)
(72) Mikhail Fedorin; Alfred Khisamutdinov; Richard Pemper; Xiaogang Han; GARY A. FEUERBACHER; David Jacobi; Brian J. Lecompte; Freddy E. Mendez; JOHN M. LONGO
Prazo de Validade: 20 (vinte) anos contados a partir de 22/04/2010, observadas as condições legais. (co) 20 (vinte) anos contados a partir de 22/04/2010, observadas as condições legais

(11) PI 1011915-9 B1

Código 16.1 - Concessão de Patente ou Certificado de Adição de Invenção
(22) 02/02/2010
(30) 29/06/2009 US 61/221179
(51) H04L 1/18 (1968.09), H04W 72/04 (2009.01), H04W 72/12 (2009.01)
(54) MÉTODOS E ARRANJOS PARA TRANSMITIR SOLICITAÇÕES DE ESCALONAMENTO PARA UMA ESTAÇÃO BASE, E PARA AUXILIAR UM EQUIPAMENTO DE USUÁRIO EM TRANSMITIR SOLICITAÇÕES DE ESCALONAMENTO PARA A ESTAÇÃO BASE
(73) TELEFONAKTIEBOLAGET LM ERICSSON (PUBL) (SE)
(72) Riikka Susitaival; Stefan Wager; Jessica Östergaard
Prazo de Validade: 20 (vinte) anos contados a partir de 02/02/2010, observadas as condições legais. (co) 20 (vinte) anos contados a partir de 02/02/2010, observadas as condições legais

(11) PI 1011956-6 B1

Código 16.1 - Concessão de Patente ou Certificado de Adição de Invenção
(22) 01/02/2010
(30) 29/05/2009 DE 10 2009 023 197.8; 16/07/2009 DE 10 2009 033 447.5
(51) B60M 1/30 (1968.09)
(54) SISTEMA DE LINHA AÉREA
(73) Siemens Aktiengesellschaft (DE)
(72) Gunter Hahn; Ulrich Biege; Jens Krumpolt; Tim-Robert Neumann
Prazo de Validade: 20 (vinte) anos contados a partir de 01/02/2010, observadas as condições legais. (co) 20 (vinte) anos contados a partir de 01/02/2010, observadas as condições legais

(11) PI 1012329-6 B1

Código 16.1 - Concessão de Patente ou Certificado de Adição de Invenção
(22) 24/03/2010
(30) 25/03/2009 JP 2009-074048
(51) B32B 27/34 (1968.09), B29C 55/12 (1985.01), B32B 27/40 (1968.09), B29K 77/00 (1985.01), B29L 9/00 (1985.01)
(54) PELÍCULA DE POLIAMIDA DE FÁCIL ADESÃO, SEUS MÉTODOS DE

PRODUÇÃO, E LAMINADO

(73) Unitika Ltd. (JP)

(72) Takayoshi Okuzu; Hideki Kuwata

Prazo de Validade: 20 (vinte) anos contados a partir de 24/03/2010, observadas as condições legais. (co) 20 (vinte) anos contados a partir de 24/03/2010, observadas as condições legais

(11) PI 1012739-9 B1

Código 16.1 - Concessão de Patente ou Certificado de Adição de Invenção

(22) 15/06/2010

(30) 15/06/2009 US 61/187197

(51) B60R 9/045 (1990.01), B60R 9/058 (1990.01)

(54) APARELHO PARA PRENDER CARGA A UMA BARRA TRANSVERSAL EM CIMA DE UM VEÍCULO

(73) YAKIMA PRODUCTS, INC. (US)

(72) CHRIS SAUTTER; JOHN MARK ELLIOTT; DAVE CONDON

Prazo de Validade: 20 (vinte) anos contados a partir de 15/06/2010, observadas as condições legais. (co) 20 (vinte) anos contados a partir de 15/06/2010, observadas as condições legais

(11) PI 1012879-4 B1

Código 16.1 - Concessão de Patente ou Certificado de Adição de Invenção

(22) 14/05/2010

(30) 15/05/2009 US 61/216.339

(51) G01N 35/00 (1980.01), G01N 35/10 (1995.01), C12Q 1/24 (1980.01)

(54) SISTEMA E MÉTODO PARA VENTILAÇÃO E AMOSTRAGEM AUTOMÁTICAS DE UM RECIPIENTE DE ESPÉCIME DE CULTURA

(73) Biomerieux INC. (US)

(72) Christopher S. Ronsick; Mark S. Wilson; Ronnie J. Robinson; John D. Walsh; Jones Hyman

Prazo de Validade: 20 (vinte) anos contados a partir de 14/05/2010, observadas as condições legais. (co) 20 (vinte) anos contados a partir de 14/05/2010, observadas as condições legais

(11) PI 1013070-5 B1

Código 16.1 - Concessão de Patente ou Certificado de Adição de Invenção

(22) 12/05/2010

(30) 18/05/2009 US 12/467,638

(51) E21B 33/13 (1968.09), E21B 29/10 (1980.01), E21B 33/14 (1968.09)

(54) APARELHO E MÉTODO PARA VEDAR UMA TUBULAÇÃO A UM DISPOSITIVO

(73) Baker Hughes Incorporated (US)

(72) Louis F. Lafleur; Ralph Joseph Robert JR.

Prazo de Validade: 20 (vinte) anos contados a partir de 12/05/2010, observadas as condições legais. (co) 20 (vinte) anos contados a partir de 12/05/2010, observadas as condições legais

(11) PI 1013772-6 B1	<p>Código 16.1 - Concessão de Patente ou Certificado de Adição de Invenção (22) 14/04/2010 (30) 14/04/2009 US 12/423,298 (51) H01L 27/115 (1990.01), G11C 11/15 (1974.07), G11B 5/39 (1985.01) (54) JUNÇÃO DE TÚNEL MAGNÉTICA E MÉTODOS, E MEMÓRIA DE ACESSO ALEATÓRIO MAGNÉTICA EMPREGANDO OS MESMOS. (73) Qualcomm Incorporated (US) (72) Xiaochun Zhu; Matthew Nowak; Xia Li; Seung H. Kang Prazo de Validade: 20 (vinte) anos contados a partir de 14/04/2010, observadas as condições legais. (co) 20 (vinte) anos contados a partir de 14/04/2010, observadas as condições legais</p>
(11) PI 1013802-1 B1	<p>Código 16.1 - Concessão de Patente ou Certificado de Adição de Invenção (22) 25/06/2010 (30) 26/06/2009 JP 2009-151747 (51) C23C 2/06 (1985.01), C21D 9/46 (1968.09), C22C 38/00 (1974.07), C22C 38/38 (1974.07), C22C 38/58 (1974.07), C23C 2/02 (1985.01), C23C 2/28 (1985.01) (54) CHAPA DE AÇO GALVANIZADA DE ALTA RESISTÊNCIA E MÉTODO PARA PRODUÇÃO DA MESMA (73) JFE STEEL CORPORATION (JP) (72) Yoshihiko Ono; Kenji Takahashi; Kaneharu Okuda; Shoichiro Taira; Michitaka Sakurai; Yusuke Fushiwaki Prazo de Validade: 20 (vinte) anos contados a partir de 25/06/2010, observadas as condições legais. (co) 20 (vinte) anos contados a partir de 25/06/2010, observadas as condições legais</p>
(11) PI 1014068-9 B1	<p>Código 16.1 - Concessão de Patente ou Certificado de Adição de Invenção (22) 23/03/2010 (30) 02/04/2009 US 12/417,346 (51) E21B 21/10 (1980.01), E21B 34/14 (1980.01), E21B 21/08 (1980.01) (54) APARELHO, MÉTODO E SISTEMA PARA CONTROLAR UM FLUXO DE UM FLUIDO (73) BAKER HUGHES INCORPORATED (US) (72) Luis A. Garcia; Martin P. Coronado; Elmer R. Peterson; Sean L. Gaudette; MICHAEL H. JOHNSON Prazo de Validade: 20 (vinte) anos contados a partir de 23/03/2010, observadas as condições legais. (co) 20 (vinte) anos contados a partir de 23/03/2010, observadas as condições legais</p>
(11) PI 1014336-0 B1	<p>Código 16.1 - Concessão de Patente ou Certificado de Adição de Invenção (22) 09/03/2010 (51) G01N 21/27 (1980.01), E21B 49/08 (1980.01)</p>

(54) APARELHO, SISTEMA E MÉTODO PARA DETERMINAR PROPRIEDADES ÓPTICAS DE UMA AMOSTRA DE FLUIDO
 (73) HALLIBURTON ENERGY SERVICE INC. (US)
 (72) Raj Pai; Marian Morys; Homi Phiroze Cooper; John Thomas
 Prazo de Validade: 20 (vinte) anos contados a partir de 09/03/2010, observadas as condições legais. (co) 20 (vinte) anos contados a partir de 09/03/2010, observadas as condições legais

(11) PI 1014791-8 B1

Código 16.1 - Concessão de Patente ou Certificado de Adição de Invenção
 (22) 31/03/2010
 (30) 04/04/2009 GB 0905919.7
 (51) H02P 6/00 (1980.01), H02P 6/08 (1995.01), H02P 6/14 (1995.01), A47L 9/28 (1968.09)
 (54) SISTEMA ELÉTRICO DE ALTA-VELOCIDADE
 (73) Dyson Technology Limited (GB)
 (72) Andrew Clothier
 Prazo de Validade: 20 (vinte) anos contados a partir de 31/03/2010, observadas as condições legais. (co) 20 (vinte) anos contados a partir de 31/03/2010, observadas as condições legais

(11) PI 1014846-9 B1

Código 16.1 - Concessão de Patente ou Certificado de Adição de Invenção
 (22) 18/06/2010
 (30) 19/06/2009 EP 09163292.7
 (51) G01N 21/55 (1980.01)
 (54) MÉTODO E SISTEMA DE DETECÇÃO POR RESSONÂNCIA PLASMÔNICA NA SUPERFÍCIE
 (73) THE EUROPEAN UNION, REPRESENTADA PELA EUROPEAN COMMISSION (BE)
 (72) ANDREA VALSESIA; PASCAL COLPO; FRANÇOIS ROSSI; FRANCO MARABELLI
 Prazo de Validade: 20 (vinte) anos contados a partir de 18/06/2010, observadas as condições legais. (co) 20 (vinte) anos contados a partir de 18/06/2010, observadas as condições legais

(11) PI 1014883-3 B1

Código 16.1 - Concessão de Patente ou Certificado de Adição de Invenção
 (22) 22/04/2010
 (30) 24/04/2009 US 12/429,891
 (51) A23L 33/115 (2016.01), A23L 33/12 (2016.01), A23L 7/122 (2016.01), A23L 7/126 (2016.01), A23P 10/20 (2016.01)
 (54) PRODUTO DE CEREAIS E BARRA DE REFEIÇÃO LEVE, BEM COMO MÉTODO PARA PRODUZIR PRODUTO DE CEREAIS PARA CONSUMO HUMANO
 (73) Monsanto Technology LLC (US)
 (72) Richard S. Wilkes

Prazo de Validade: 20 (vinte) anos contados a partir de 22/04/2010, observadas as condições legais. (co) 20 (vinte) anos contados a partir de 22/04/2010, observadas as condições legais

(11) PI 1014986-4 B1

Código 16.1 - Concessão de Patente ou Certificado de Adição de Invenção
 (22) 23/02/2010
 (30) 29/04/2009 US 12/432.677
 (51) G08B 21/00 (1968.09)
 (54) SISTEMA PARA AVALIAR ESTANQUEIDADE CONTRA FUGAS DE PELO MENOS UM CONECTOR PARA CONDUÍTES DE CONTROLE UTILIZÁVEIS EM COMPLETAÇÕES DE CAMPO, PERFURAÇÃO DE POÇOS, OU SUAS COMBINAÇÕES
 (73) PETROTECHNOLOGIES, INC. (US)
 (72) David Levy

Prazo de Validade: 20 (vinte) anos contados a partir de 23/02/2010, observadas as condições legais. (co) 20 (vinte) anos contados a partir de 23/02/2010, observadas as condições legais

(11) PI 1015176-1 B1

Código 16.1 - Concessão de Patente ou Certificado de Adição de Invenção
 (22) 16/06/2010
 (30) 16/06/2009 US 61/187,601
 (51) C12N 7/02 (1980.01)
 (54) MÉTODO PARA ISOLAR UMA POPULAÇÃO DE PARTÍCULAS DE VÍRUS ADENOASSOCIADO RECOMBINANTE (RAAV) DE IMPUREZAS DE PROCESSO EM UMA CORRENTE DE ALIMENTAÇÃO
 (73) GENZYME CORPORATION (US)
 (72) Paulene Mclean Quigley Sheldon; Peter S. Gagnon; Gina Nichols; Barbara A. Thorne

Prazo de Validade: 20 (vinte) anos contados a partir de 16/06/2010, observadas as condições legais. (co) 20 (vinte) anos contados a partir de 16/06/2010, observadas as condições legais

(11) PI 1015788-3 B1

Código 16.1 - Concessão de Patente ou Certificado de Adição de Invenção
 (22) 08/11/2010
 (43) 29/10/2014
 (51) C07K 14/44 (1995.01), A61K 39/008 (1980.01), A61P 33/02 (2000.01)
 (54) PRINCIPAIS DOMÍNIOS E EPÍTOPOS IMUNOPROTETORES DA NUCLEOSÍDEO HIDROLASE DE LEISHMANIA (L.) DONOVANI PARA USO EM VACINAÇÃO
 (73) UNIVERSIDADE FEDERAL DO RIO DE JANEIRO (BR/RJ) ; UNIVERSIDADE FEDERAL DE SÃO PAULO (BR/SP) ; UNIVERSIDADE DE SÃO PAULO (BR/SP)

(72) Clarisa Beatriz Palatnik de Souza; Mauricio Martins Rodrigues; Irene da Silva Soares; Marcos Palatnik; Dirlei Nico

Prazo de Validade: 20 (vinte) anos contados a partir de 08/11/2010, observadas as condições legais. (co) 20 (vinte) anos contados a partir de 08/11/2010, observadas as condições legais

(11) PI 1102251-5 B1

Código 16.1 - Concessão de Patente ou Certificado de Adição de Invenção

(22) 19/05/2011

(43) 20/05/2014

(51) G01P 3/481 (1980.01), G05D 3/20 (1980.01)

(54) DISPOSITIVO DE POSICIONAMENTO DE ÂNGULO DE ROTAÇÃO

(73) MITSUBISHI ELECTRIC CORPORATION (JP) ; DMG MORI SEIKI CO., LTD. (JP)

(72) Munetaka Wakizaka; Hideaki Hiramitsu

Prazo de Validade: 20 (vinte) anos contados a partir de 19/05/2011, observadas as condições legais. (co) 20 (vinte) anos contados a partir de 19/05/2011, observadas as condições legais

(11) PI 1105392-5 B1

Código 16.1 - Concessão de Patente ou Certificado de Adição de Invenção

(22) 16/12/2011

(43) 30/07/2013

(51) E04G 23/02 (1968.09)

(54) SISTEMA DE REPARO DE REVESTIMENTOS DE SUPERFÍCIES DE EDIFICAÇÕES

(73) IBRATIN INDÚSTRIA E COMÉRCIO LTDA (BR/SP)

(72) ALEXANDRE PAZ DE OLIVEIRA

Prazo de Validade: 20 (vinte) anos contados a partir de 16/12/2011, observadas as condições legais. (co) 20 (vinte) anos contados a partir de 16/12/2011, observadas as condições legais

(11) PI 1106004-2 B1

Código 16.1 - Concessão de Patente ou Certificado de Adição de Invenção

(22) 21/12/2011

(30) 22/12/2010 EP 10 196386.6

(43) 09/04/2013

(51) B01J 19/32 (1990.01), B01J 35/06 (1974.07), B01D 53/14 (1968.09), B01D 47/14 (1968.09)

(54) MÉTODO DE TRANSFERÊNCIA DE MASSA, GUARNIÇÃO

ESTRUTURADA E APARELHO DE TRANSFERÊNCIA DE MASSA PARA UMA CARGA DE LÍQUIDO PEQUENA

(73) Sulzer Chemtech AG (CH)

(72) Werner Wicki; Markus Duss; Ilja Ausner

Prazo de Validade: 20 (vinte) anos contados a partir de 21/12/2011, observadas as condições legais. (co) 20 (vinte) anos contados a partir de 21/12/2011, observadas as condições legais

(11) PI 1107065-0 B1

Código 16.1 - Concessão de Patente ou Certificado de Adição de Invenção

(22) 10/10/2011

(43) 29/10/2013

(51) B65G 47/18 (1968.09)

(54) CHUTE DE TRANSFERÊNCIA DE MINÉRIO

(73) WEAR PARTS COMÉRCIO DE PEÇAS PARA MINERAÇÃO E FERROVIA LTDA (BR/PE)

(72) Maurício Campelo do Monte

Prazo de Validade: 20 (vinte) anos contados a partir de 10/10/2011, observadas as condições legais. (co) 20 (vinte) anos contados a partir de 10/10/2011, observadas as condições legais

Código 16.3 - Retificação

Retificação da publicação da concessão da patente por ter sido efetuada com incorreção que não impossibilita sua identificação. Tal publicação não implica na alteração da data de publicação da concessão da patente e nos prazos decorrentes da mesma.

(11) BR 11 2012 022801-3 B8	<p>Código 16.3 - Retificação (22) 09/03/2011 (30) 09/03/2010 US 61/312,193; 10/03/2010 US 61/312,519; 20/04/2010 US 61/326,021; 19/11/2010 US 61/415,569 (45) 15/10/2019 (51) C12Q 1/68 (1980.01), A61K 31/4184 (2000.01), C12N 9/12 (1980.01) (54) MÉTODO DE IDENTIFICAR UM INDIVÍDUO QUE TEM CÂNCER QUE É PROVÁVEL BENEFICIAR-SE DO TRATAMENTO COM UMA TERAPIA DE COMBINAÇÃO COM UM INIBIDOR DE RAF E UM SEGUNDO INIBIDOR E USO DE UM INIBIDOR DE RAF E UM SEGUNDO INIBIDOR PARA A FABRICAÇÃO DE UM MEDICAMENTO PARA TRATAR CÂNCER (73) DANA-FARBER CANCER INSTITUTE, INC. (US) ; THE BROAD INSTITUTE, INC. (US) (72) Levi A. Garraway; Cory M. Johannessen Prazo de Validade: 20 (vinte) anos contados a partir de 09/03/2011, observadas as condições legais. (co) REFERENTE A RPI 2545 DE 15/10/2019, QUANTO AO ITEM [30] PRIORIDADE UNIONISTA.</p>
(11) BR 12 2018 070301-6 B8	<p>Código 16.3 - Retificação (22) 06/12/2007 (30) 02/02/2007 US 60/887,892; 12/11/2007 US 11/938,675 (45) 02/07/2019 (51) F16L 9/04 (1968.09), F16L 9/14 (1968.09) (54) MÉTODO PARA INIBIR A CORROSÃO EM TUBOS (62) PI 0720815-4 06/12/2007 (73) INDUSTRIAL INSULATION GROUP (US) (72) THOMAS WHITAKER; KEVIN J. MACKINNON Prazo de Validade: 10 (dez) anos contados a partir de 02/07/2019, observadas as condições legais. (co) Referente à publicação na RPI 2530 de 02/07/2019, quanto ao nome do depositante</p>
(11) PI 0609684-0 B8	<p>Código 16.3 - Retificação (22) 31/03/2006 (30) 07/04/2005 US 11/100,648; 31/08/2005 US 11/216,520 (45) 10/09/2019 (51) A61K 8/27 (2006.01), A61Q 5/00 (2006.01), A61K 8/49 (2006.01)</p>

(54) COMPOSIÇÃO COMPREENDENDO MATERIAL DE ZINCO PARTICULADO COM ALTA LABILIDADE RELATIVA DO ZINCO

(73) The Procter & Gamble Company (US)

(72) James Robert Schwartz; Eric Scott Johnson; Bonnie Theresa King; CARL HINZ MARGRAF III; Gregory V. Tormos; David Thomas Warnke; Deborah Wang Chang; David Scott Dunlop; Kevin M. Labitzke; Sandra Lou Murawski; William Jeffrey Gore; Theodore Jay Verbrugge

Prazo de Validade: 10 (dez) anos contados a partir de 10/09/2019, observadas as condições legais. (co) REFERENTE A RPI 2540 DE 10/09/2019, QUANTO AO ITEM [72] NOME DO INVENTOR.

(11) PI 0709235-0 B8

Código 16.3 - Retificação

(22) 23/03/2007

(30) 29/03/2006 EP 06111916.0

(45) 15/10/2019

(51) H04S 3/00 (1980.01), G10L 19/008 (2013.01), G10L 19/02 (2000.01), G10L 25/18 (2013.01)

(54) DECODIFICADOR DE ÁUDIO, MÉTODO DE DECODIFICAÇÃO DE ÁUDIO, RECEPTOR PARA RECEBER UM SINAL DE N CANAIS, SISTEMA DE TRANSMISSÃO PARA TRANSMITIR UM SINAL DE ÁUDIO, MÉTODO PARA RECEBER UM SINAL DE ÁUDIO, MÉTODO PARA TRANSMITIR E RECEBER UM SINAL DE ÁUDIO, MÍDIA DE ARMAZENAMENTO LEGÍVEL POR COMPUTADOR, E, DISPOSITIVO DE REPRODUÇÃO DE ÁUDIO

(73) Koninklijke Philips Electronics N.V. (NL) ; DOLBY INTERNATIONAL AB (NL)

(72) Lars F. Villemoes; Erik G. P. Schuijers

Prazo de Validade: 10 (dez) anos contados a partir de 15/10/2019, observadas as condições legais. (co) REFERENTE A RPI 2545 DE 15/10/2019, QUANTO AO ITEM [73] ENDEREÇO DO TITULAR e NACIONALIDADE DO TITULAR.

(11) PI 0721193-7 B8

Código 16.3 - Retificação

(22) 05/02/2007

(45) 27/08/2019

(51) H01L 21/363 (1974.07)

(54) DISPOSITIVO SEMICONDUTOR ELETRÔNICO BASEADO EM ÓXIDOS DE COBRE E NÍQUEL E GÁLIO-ESTANHO-ZINCO-COBRE-TITÂNIO TIPOS P E N, E RESPECTIVO PROCESSO DE FABRICAÇÃO

(73) Universidade Nova de Lisboa (PT)

(72) Rodrigo Ferrão de Paiva Martins; Elvira Maria Correia Fortunato

Prazo de Validade: 10 (dez) anos contados a partir de 27/08/2019, observadas as condições legais. (co) Referente à publicação na RPI 2538 de 27/08/2019, quanto ao título.

(11) PI 1011026-7 B8

Código 16.3 - Retificação

(22) 04/06/2010

(45) 08/10/2019

(51) C09J 183/04 (1990.01), E04B 1/62 (1968.09)

(54) Método para aderir uma membrana de construção a uma estrutura

(73) DOW CORNING CORPORATION (US)

(72) Lawrence Carbary; Loren Lower; AARON SEITZ

Prazo de Validade: 20 (vinte) anos contados a partir de 04/06/2010, observadas as condições legais. (co) Referente à publicação na RPI 2544 de 08/10/2019, quanto à prioridade unionista

(11) PI 1107129-0 B8

Código 16.3 - Retificação

(22) 07/11/2011

(30) 08/11/2010 US 61/456528; 26/05/2011 US 61/490119

(45) 02/07/2019

(51) C09D 7/43 (2018.01), C08K 3/105 (2018.01), C08K 5/17 (1974.07), C09D 7/61 (2018.01), C09D 7/63 (2018.01)

(54) COMPOSIÇÃO DE REVESTIMENTO

(73) DOW GLOBAL TECHNOLOGIES, LLC (US) ; ROHM AND HAAS COMPANY (US)

(72) ANTHONY VAN DYK; ASGHAR PEERA; JUNG KWON OH; ANURIMA SINGH

Prazo de Validade: 20 (vinte) anos contados a partir de 07/11/2011, observadas as condições legais. (co) REFERENTE A RPI 2530 DE 02/07/2019, QUANTO AO ITEM [73] ENDEREÇO DO TITULAR.

Código Notificação de Decisão Judicial**Código 19.1 - Notificação de Decisão Judicial**

Comunicação de decisão judicial referente à patente.

(11) PI 9508392-8 B8

Código 19.1 - Notificação de Decisão Judicial

(45) 06/12/2005

(73) The Secretary Of State For Defence (GB)

INPI-52400.061560/2013-54@Seção Judiciária do Rio de Janeiro@ 25ª Vara Federal do Rio de Janeiro@Processo: nº0132356-33.2013.4.02.5101Apelado: THE SECRETARY OF STATE FOR DEFENCE e OUTROS @ Apelante: INSTITUTO NACIONAL DA PROPRIEDADE INDUSTRIAL - INPI

Decisão: Pelo exposto, divirjo do Exmo. Relator e DOU provimento ao recurso de apelação e julgo PROCEDENTE o pedido alternativo, para DECLARAR a nulidade parcial das patentes PI 9508392-8, PI 9607850-2, PI 9607851-0, PI 9608799-4, PI 9607752-2 e PI 9510423-2, e DETERMINAR a correção de seus respectivos prazos de vigência conforme tabela a seguir:Patente: PI 9508392-8 Novo prazo de vigência: 12/07/2015Patente: PI 9607850-2 Novo prazo de vigência: 26/03/2016Patente: PI 9607851-0 Novo prazo de vigência: 28/03/2016Patente: PI 9608799-4 Novo prazo de vigência: 22/05/2016Patente: PI 9607752-2 Novo prazo de vigência: 18/11/2016Patente: PI 9510423-2 Novo prazo de vigência: 22/12/2015

(11) PI 9510423-2 B8

Código 19.1 - Notificação de Decisão Judicial

(45) 02/01/2007

(73) Université De Montréal (CA)

INPI-52400.061560/2013-54@Seção Judiciária do Rio de Janeiro@ 25ª Vara Federal do Rio de Janeiro@Processo: nº0132356-33.2013.4.02.5101Apelado: THE SECRETARY OF STATE FOR DEFENCE e OUTROS @ Apelante: INSTITUTO NACIONAL DA PROPRIEDADE INDUSTRIAL - INPI

Decisão: Pelo exposto, divirjo do Exmo. Relator e DOU provimento ao recurso de apelação e julgo PROCEDENTE o pedido alternativo, para DECLARAR a nulidade parcial das patentes PI 9508392-8, PI 9607850-2, PI 9607851-0, PI 9608799-4, PI 9607752-2 e PI 9510423-2, e DETERMINAR a correção de seus respectivos prazos de vigência conforme tabela a seguir:Patente: PI 9508392-8 Novo prazo de vigência: 12/07/2015Patente: PI 9607850-2 Novo prazo de vigência: 26/03/2016Patente: PI 9607851-0 Novo prazo de vigência: 28/03/2016Patente: PI 9608799-4 Novo prazo de vigência: 22/05/2016Patente: PI 9607752-2 Novo prazo de vigência: 18/11/2016Patente: PI 9510423-2 Novo prazo de vigência: 22/12/2015

(11) PI 9607752-2 B8

Código 19.1 - Notificação de Decisão Judicial

(45) 05/05/2009

(73) United States Government as Represented by the Secretary of the Army (US)

INPI-52400.061560/2013-54@Seção Judiciária do Rio de Janeiro@ 25ª Vara Federal do Rio de Janeiro@Processo: nº0132356-33.2013.4.02.5101Apelado: THE SECRETARY OF STATE FOR DEFENCE e OUTROS @ Apelante: INSTITUTO NACIONAL DA PROPRIEDADE INDUSTRIAL - INPI

Decisão: Pelo exposto, dirijo do Exmo. Relator e DOU provimento ao recurso de apelação e julgo PROCEDENTE o pedido alternativo, para DECLARAR a nulidade parcial das patentes PI 9508392-8, PI 9607850-2, PI 9607851-0, PI 9608799-4, PI 9607752-2 e PI 9510423-2, e DETERMINAR a correção de seus respectivos prazos de vigência conforme tabela a seguir:Patente: PI 9508392-8 Novo prazo de vigência: 12/07/2015Patente: PI 9607850-2 Novo prazo de vigência: 26/03/2016Patente: PI 9607851-0 Novo prazo de vigência: 28/03/2016Patente: PI 9608799-4 Novo prazo de vigência: 22/05/2016Patente: PI 9607752-2 Novo prazo de vigência: 18/11/2016Patente: PI 9510423-2 Novo prazo de vigência: 22/12/2015

(11) PI 9607850-2 B8

Código 19.1 - Notificação de Decisão Judicial

(45) 30/11/2010

(73) The Wellcome Foundation Limited (GB)

INPI-52400.061560/2013-54@Seção Judiciária do Rio de Janeiro@ 25ª Vara Federal do Rio de Janeiro@Processo: nº0132356-33.2013.4.02.5101Apelado: THE SECRETARY OF STATE FOR DEFENCE e OUTROS @ Apelante: INSTITUTO NACIONAL DA PROPRIEDADE INDUSTRIAL - INPI

Decisão: Pelo exposto, dirijo do Exmo. Relator e DOU provimento ao recurso de apelação e julgo PROCEDENTE o pedido alternativo, para DECLARAR a nulidade parcial das patentes PI 9508392-8, PI 9607850-2, PI 9607851-0, PI 9608799-4, PI 9607752-2 e PI 9510423-2, e DETERMINAR a correção de seus respectivos prazos de vigência conforme tabela a seguir:Patente: PI 9508392-8 Novo prazo de vigência: 12/07/2015Patente: PI 9607850-2 Novo prazo de vigência: 26/03/2016Patente: PI 9607851-0 Novo prazo de vigência: 28/03/2016Patente: PI 9608799-4 Novo prazo de vigência: 22/05/2016Patente: PI 9607752-2 Novo prazo de vigência: 18/11/2016Patente: PI 9510423-2 Novo prazo de vigência: 22/12/2015

(11) PI 9607851-0 B8

Código 19.1 - Notificação de Decisão Judicial

(45) 25/02/2009

(73) The Wellcome Foundation Limited (GB)

INPI-52400.061560/2013-54@Seção Judiciária do Rio de Janeiro@ 25ª Vara Federal do Rio de Janeiro@Processo: nº0132356-33.2013.4.02.5101Apelado: THE SECRETARY OF STATE FOR DEFENCE e OUTROS @ Apelante: INSTITUTO NACIONAL DA PROPRIEDADE INDUSTRIAL - INPI

Decisão: Pelo exposto, dirijo do Exmo. Relator e DOU provimento ao recurso

de apelação e julgo PROCEDENTE o pedido alternativo, para DECLARAR a nulidade parcial das patentes PI 9508392-8, PI 9607850-2, PI 9607851-0, PI 9608799-4, PI 9607752-2 e PI 9510423-2, e DETERMINAR a correção de seus respectivos prazos de vigência conforme tabela a seguir: Patente: PI 9508392-8 Novo prazo de vigência: 12/07/2015 Patente: PI 9607850-2 Novo prazo de vigência: 26/03/2016 Patente: PI 9607851-0 Novo prazo de vigência: 28/03/2016 Patente: PI 9608799-4 Novo prazo de vigência: 22/05/2016 Patente: PI 9607752-2 Novo prazo de vigência: 18/11/2016 Patente: PI 9510423-2 Novo prazo de vigência: 22/12/2015

(11) PI 9608799-4 B8

Código 19.1 - Notificação de Decisão Judicial

(45) 29/12/2009

(73) Theratechnologies Inc. (CA)

INPI-52400.061560/2013-54@Seção Judiciária do Rio de Janeiro@ 25ª Vara Federal do Rio de Janeiro@Processo: nº0132356-33.2013.4.02.5101Apelado: THE SECRETARY OF STATE FOR DEFENCE e OUTROS @ Apelante: INSTITUTO NACIONAL DA PROPRIEDADE INDUSTRIAL - INPI

Decisão: Pelo exposto, divirjo do Exmo. Relator e DOU provimento ao recurso de apelação e julgo PROCEDENTE o pedido alternativo, para DECLARAR a nulidade parcial das patentes PI 9508392-8, PI 9607850-2, PI 9607851-0, PI 9608799-4, PI 9607752-2 e PI 9510423-2, e DETERMINAR a correção de seus respectivos prazos de vigência conforme tabela a seguir: Patente: PI 9508392-8 Novo prazo de vigência: 12/07/2015 Patente: PI 9607850-2 Novo prazo de vigência: 26/03/2016 Patente: PI 9607851-0 Novo prazo de vigência: 28/03/2016 Patente: PI 9608799-4 Novo prazo de vigência: 22/05/2016 Patente: PI 9607752-2 Novo prazo de vigência: 18/11/2016 Patente: PI 9510423-2 Novo prazo de vigência: 22/12/2015

Código Extinção de Patente e Certificado de Adição de Invenção**Código 21.6 - Extinção da patente para fins da restauração nos termos do art. 87 da LPI.**

Extinção da patente por falta de pagamento da retribuição anual, por pagamento da retribuição anual fora do prazo ou por não cumprimento de exigência de complementação de pagamento da retribuição anual. Desta data corre o prazo de 3 (três) meses para o titular requerer a restauração da patente. A restauração deve ser requerida por meio do peticionamento eletrônico ou formulário FQ002, acompanhado dos comprovantes dos pagamentos correspondentes à restauração e a retribuição anual ou sua complementação no valor da retribuição adicional de que trata o art. 84º § 2º da Lei nº 9.279/96, sob pena da manutenção da extinção de acordo com o disposto no inciso IV do art. 78 da Lei nº 9.279/96.

(11) BR 20 2015 002383-4 Y1 Código 21.6 - Extinção da patente para fins da restauração nos termos do art. 87 da LPI.
(45) 15/05/2018
(73) ANTONIO IZIDIO DE SOUZA (BR/AC)
Referente à 5ª anuidade.

(11) BR 20 2016 028463-0 Y1 Código 21.6 - Extinção da patente para fins da restauração nos termos do art. 87 da LPI.
(45) 25/04/2019
(73) IRENE ROMEIRO LARA (BR/SP)
Referente à 3ª anuidade.

(11) MU 8303280-0 Y1 Código 21.6 - Extinção da patente para fins da restauração nos termos do art. 87 da LPI.
(45) 26/12/2012
(73) Stokke AS (NO)
Referente à 16ª anuidade.

(11) MU 8303281-9 Y1 Código 21.6 - Extinção da patente para fins da restauração nos termos do art. 87 da LPI.
(45) 26/12/2012
(73) Stokke AS (NO)
Referente à 16ª anuidade.

(11) MU 8600004-7 Y1 Código 21.6 - Extinção da patente para fins da restauração nos termos do art. 87 da LPI.
(45) 09/12/2014
(73) CARBOGEL INDÚSTRIA E COMÉRCIO LTDA (BR/SP)

Referente à 14ª anuidade.

(11) MU 9100404-7 Y1 Código 21.6 - Extinção da patente para fins da restauração nos termos do art. 87 da LPI.
(45) 14/02/2018
(73) GUSTAVO CAMARCIO NEIVA (BR/SP) ; FANG FANG (BR/SP)
Referente à 9ª anuidade.

(11) PI 0010974-6 B1 Código 21.6 - Extinção da patente para fins da restauração nos termos do art. 87 da LPI.
(45) 25/08/2015
(73) Samsung Electronics CO., LTD. (KR) ; The Regents Of The University Of California (US)
Referente à 19ª anuidade.

(11) PI 0100018-7 B1 Código 21.6 - Extinção da patente para fins da restauração nos termos do art. 87 da LPI.
(45) 03/06/2008
(73) Mitsubishi Denki Kabushiki Kaisha (JP)
Referente à 19ª anuidade.

(11) PI 0107385-0 B1 Código 21.6 - Extinção da patente para fins da restauração nos termos do art. 87 da LPI.
(45) 28/07/2009
(73) Aker Kvaerner MH AS (NO)
Referente à 19ª anuidade.

(11) PI 0116709-0 B1 Código 21.6 - Extinção da patente para fins da restauração nos termos do art. 87 da LPI.
(45) 01/11/2011
(73) Kone Corporation (FI)
Referente à 18ª anuidade.

(11) PI 0200002-4 B1 Código 21.6 - Extinção da patente para fins da restauração nos termos do art. 87 da LPI.
(45) 02/05/2012
(73) The Goodyear Tire & Rubber Company (US)
Referente à 18ª anuidade.

(11) PI 0200004-0 B1 Código 21.6 - Extinção da patente para fins da restauração nos termos do art. 87 da LPI.
(45) 26/06/2012
(73) Nidec Motor Corporation (US)

Referente à 18ª anuidade.

(11) PI 0206380-8 B1 Código 21.6 - Extinção da patente para fins da restauração nos termos do art. 87 da LPI.
 (45) 17/05/2016
 (73) Qualcomm Incorporated (US)
 Referente à 18ª anuidade.

(11) PI 0206481-2 B1 Código 21.6 - Extinção da patente para fins da restauração nos termos do art. 87 da LPI.
 (45) 20/09/2011
 (73) Tetron, Inc. (US)
 Referente à 18ª anuidade.

(11) PI 0317215-5 B1 Código 21.6 - Extinção da patente para fins da restauração nos termos do art. 87 da LPI.
 (45) 13/08/2013
 (73) Tetra Laval Holdings & Finance SA (CH)
 Referente à 16ª anuidade.

(11) PI 0317779-3 B1 Código 21.6 - Extinção da patente para fins da restauração nos termos do art. 87 da LPI.
 (45) 26/12/2012
 (73) Henkel AG & Co. KGaA (DE)
 Referente à 16ª anuidade.

(11) PI 0400456-6 B1 Código 21.6 - Extinção da patente para fins da restauração nos termos do art. 87 da LPI.
 (45) 06/12/2016
 (73) Weg S.A. (BR/SC)
 Referente à 16ª anuidade.

(11) PI 0405974-3 B1 Código 21.6 - Extinção da patente para fins da restauração nos termos do art. 87 da LPI.
 (45) 06/03/2018
 (73) TNA Australia Pty Limited (AU)
 Referente à 15ª anuidade.

(11) PI 0417909-9 B1 Código 21.6 - Extinção da patente para fins da restauração nos termos do art. 87 da LPI.
 (45) 18/08/2015
 (73) Dsm Ip Assests B.V. (NL)
 Referente à 16ª anuidade.

(11) PI 0419456-0 B1	Código 21.6 - Extinção da patente para fins da restauração nos termos do art. 87 da LPI. (45) 04/06/2013 (73) Ferva S.A. (AR) Referente à 16ª anuidade.
(11) PI 0506448-1 B1	Código 21.6 - Extinção da patente para fins da restauração nos termos do art. 87 da LPI. (45) 26/05/2015 (73) Hi-Shear Corporation (US) Referente à 15ª anuidade.
(11) PI 0506735-9 B8	Código 21.6 - Extinção da patente para fins da restauração nos termos do art. 87 da LPI. (45) 16/01/2018 (73) Valeo Embrayages (FR) Referente à 15ª anuidade.
(11) PI 0520517-4 B1	Código 21.6 - Extinção da patente para fins da restauração nos termos do art. 87 da LPI. (45) 22/09/2015 (73) Council Of Scientific and Industrial Research (IN) Referente à 14ª anuidade.
(11) PI 0603938-3 B1	Código 21.6 - Extinção da patente para fins da restauração nos termos do art. 87 da LPI. (45) 22/10/2019 (73) INSTITUTO ALBERTO LUIZ COIMBRA DE PÓS GRADUAÇÃO E PESQUISA DE ENGENHARIA - COPPE/UFRJ (BR/RJ) Referente às 10ª e 11ª anuidades.
(11) PI 0606499-0 B1	Código 21.6 - Extinção da patente para fins da restauração nos termos do art. 87 da LPI. (45) 18/04/2017 (73) 3M INNOVATIVE PROPERTIES COMPANY (US) Referente à 14ª anuidade.
(11) PI 0607726-9 B1	Código 21.6 - Extinção da patente para fins da restauração nos termos do art. 87 da LPI. (45) 09/06/2015 (73) ARKEMA FRANCE (FR) Referente à 14ª anuidade.

(11) PI 0607727-7 B1	<p>Código 21.6 - Extinção da patente para fins da restauração nos termos do art. 87 da LPI.</p> <p>(45) 04/08/2015</p> <p>(73) ARKEMA FRANCE (FR)</p> <p>Referente à 14ª anuidade.</p>
-----------------------------	--

(11) PI 0700084-7 B1	<p>Código 21.6 - Extinção da patente para fins da restauração nos termos do art. 87 da LPI.</p> <p>(45) 23/10/2018</p> <p>(73) PROFIL-VERBINDUNGSTECHNIK GMBH & CO. KG (DE)</p> <p>Referente à 13ª anuidade.</p>
-----------------------------	--

(11) PI 0700487-7 B1	<p>Código 21.6 - Extinção da patente para fins da restauração nos termos do art. 87 da LPI.</p> <p>(45) 16/08/2016</p> <p>(73) Armenio de Lima e Silva (BR/MG)</p> <p>Referente à 13ª anuidade.</p>
-----------------------------	---

(11) PI 0710992-0 B1	<p>Código 21.6 - Extinção da patente para fins da restauração nos termos do art. 87 da LPI.</p> <p>(45) 05/06/2018</p> <p>(73) Robert Bosch GBMH (DE)</p> <p>Referente à 13ª anuidade.</p>
-----------------------------	--

(11) PI 0800024-7 B1	<p>Código 21.6 - Extinção da patente para fins da restauração nos termos do art. 87 da LPI.</p> <p>(45) 19/06/2018</p> <p>(73) Compagnie Generale Des Etablissements Michelin (FR)</p> <p>Referente à 12ª anuidade.</p>
-----------------------------	---

Código 21.8 - Despacho Anulado

Anulação do despacho da extinção da patente por ter sido indevido. (A toda publicação que envolva anulação de ato ou despacho caberá justificativa no processo administrativo.)

(11) BR 11 2012 013137-0 B1

Código 21.8 - Despacho Anulado

(45) 06/02/2018

(73) Diamet Corporation (JP)

Anulada a publicação código 21.6 na RPI nº 2543 de 01/10/2019 por ter sido indevida.

Código 21.9 - Publicação Anulada

Anulada a publicação de qualquer um dos subitens anteriores por ter sido indevida.

(11) MU 8501823-6 Y1

Código 21.9 - Publicação Anulada

(45) 11/06/2013

(73) G Paniz Indústria de Equipamentos para Alimentação Ltda. (BR/RS)

Anulada a publicação código 21.6 na RPI nº 2529 de 25/06/2019 por ter sido indevida.

(11) PI 0215035-2 B1

Código 21.9 - Publicação Anulada

(45) 23/05/2017

(73) FRANCE TELECOM (FR)

Anulada a publicação código 21.6 na RPI nº 2545 de 15/10/2019 por ter sido indevida.

(11) PI 0916153-8 B1

Código 21.9 - Publicação Anulada

(45) 18/09/2018

(73) NITTO KASEI CO., LTD. (JP)

Anulada a publicação código 21.6 na RPI nº 2545 de 15/10/2019 por ter sido indevida.

Código Outros Referentes a Patentes/Certificados de Adição de Invenção

Código 22.15 - Patente “SUB JUDICE”

Notificação de ação judicial referente a patente.

(11) BR 10 2013 025687-0 B1	<p>Código 22.15 - Patente “SUB JUDICE” (45) 14/06/2016 (73) YUKIO OIZUMI (BR/SP) INPI nº 52402.012380/2019-14 @ Origem: 19ª Vara Federal de São Paulo Processo Nº: 5026801-13.2018.4.03.0000@ NULIDADE DE ATO ADMINISTRATIVO com pedido de Antecipação de Tutela @ Autor: YUKIO OIZUMI @ Réu(s): COMPANHIA DE SANEAMENTO BÁSICO DO ESTADO DE SÃO PAULO - SABESP</p>
<hr/>	
(11) BR 10 2013 030331-3 B1	<p>Código 22.15 - Patente “SUB JUDICE” (45) 07/02/2017 (73) TIM CELULAR S.A (BR/SP) ; BIMETAL INDUSTRIA METALURGICA LTDA (BR/MT) INPI-52400.012158/2019-11 @Origem: Juízo da 8º Vara Federal da SJMT @Processo Nº 10008834-10.2019.4.01.3600 @Ação Anulatória de Ato Administrativo, com Pedido de Suspensão dos Efeitos do Ato Administrativo e @ Autor: BIMETAL INDÚSTRIA METALÚRGICA LTDA. @ Réu: INPI</p>
<hr/>	
(11) MU 8303019-0 Y1	<p>Código 22.15 - Patente “SUB JUDICE” (45) 06/10/2015 (73) JOSÉ APARECIDO STRAIOTO (BR/SP) ; DIONE MIRANDA DANTAS (BR/SP) INPI nº 52402.012467/2019-91 @ Origem: JUÍZO SUBSTITUTO DA 25ª VF DO RIO DE JANEIRO (TRF2) Processo Nº: 0060070-81.2018.4.02.5101@ NULIDADE DA PATENTE DE MODELO DE UTILIDADE com pedido de Antecipação de Tutela @ Autor: BARRILESTE COMÉRCIO DE EMBALAGENS LTDA ME @ Réu(s): DIONE MIRANDA DANTAS, JOSÉ APARECIDO STRAIOTO E INPI</p>

Código Anuidade de Patente**Código 24.10 - Manutenção da Extinção - Art. 78 inciso IV da LPI**

(11) MU 8201292-0 Y1	<p>Código 24.10 - Manutenção da Extinção - Art. 78 inciso IV da LPI (45) 23/08/2011 (73) Giuseppe Jeffrey Arippol (BR/SP) Em virtude da extinção publicada na RPI 2531 de 09-07-2019 e considerando ausência de manifestação dentro dos prazos legais, informo que cabe ser mantida a extinção da patente e seus certificados, conforme o disposto no artigo 12, da resolução 113/2013.</p>
(11) MU 8301154-4 Y1	<p>Código 24.10 - Manutenção da Extinção - Art. 78 inciso IV da LPI (45) 24/01/2012 (73) G Paniz Indústria de Equipamentos para Alimentação Ltda. (BR/RS) Em virtude da extinção publicada na RPI 2531 de 09-07-2019 e considerando ausência de manifestação dentro dos prazos legais, informo que cabe ser mantida a extinção da patente e seus certificados, conforme o disposto no artigo 12, da resolução 113/2013.</p>
(11) MU 8403581-1 Y1	<p>Código 24.10 - Manutenção da Extinção - Art. 78 inciso IV da LPI (45) 10/09/2013 (73) Galdino Santana de Limas (BR/SC) ; Paula Marcantonio Ramagnoli (BR/SP) Em virtude da extinção publicada na RPI 2531 de 09-07-2019 e considerando ausência de manifestação dentro dos prazos legais, informo que cabe ser mantida a extinção da patente e seus certificados, conforme o disposto no artigo 12, da resolução 113/2013.</p>
(11) MU 8501838-4 Y1	<p>Código 24.10 - Manutenção da Extinção - Art. 78 inciso IV da LPI (45) 19/05/2015 (73) Metalúrgica Schioppa Ltda. (BR/SP) Em virtude da extinção publicada na RPI 2531 de 09-07-2019 e considerando ausência de manifestação dentro dos prazos legais, informo que cabe ser mantida a extinção da patente e seus certificados, conforme o disposto no artigo 12, da resolução 113/2013.</p>
(11) MU 8600851-0 Y1	<p>Código 24.10 - Manutenção da Extinção - Art. 78 inciso IV da LPI (45) 10/02/2015 (73) Conceição Aparecido Bertanha (BR/SP)</p>

Em virtude da extinção publicada na RPI 2531 de 09-07-2019 e considerando ausência de manifestação dentro dos prazos legais, informo que cabe ser mantida a extinção da patente e seus certificados, conforme o disposto no artigo 12, da resolução 113/2013.

(11) MU 8901783-8 Y1

Código 24.10 - Manutenção da Extinção - Art. 78 inciso IV da LPI

(45) 02/09/2014

(73) MILLS ESTRUTURAS E SERVIÇOS DE ENGENHARIA S/A (BR/RJ)

Em virtude da extinção publicada na RPI 2531 de 09-07-2019 e considerando ausência de manifestação dentro dos prazos legais, informo que cabe ser mantida a extinção da patente e seus certificados, conforme o disposto no artigo 12, da resolução 113/2013.

(11) MU 9001889-3 Y1

Código 24.10 - Manutenção da Extinção - Art. 78 inciso IV da LPI

(45) 12/06/2018

(73) MULTQUÍMICA PRODUTOS QUÍMICOS LTDA (BR/PR)

Em virtude da extinção publicada na RPI 2531 de 09-07-2019 e considerando ausência de manifestação dentro dos prazos legais, informo que cabe ser mantida a extinção da patente e seus certificados, conforme o disposto no artigo 12, da resolução 113/2013.

(11) PI 0004148-3 B1

Código 24.10 - Manutenção da Extinção - Art. 78 inciso IV da LPI

(45) 18/11/2008

(73) L'Oreal (FR)

Em virtude da extinção publicada na RPI 2531 de 09-07-2019 e considerando ausência de manifestação dentro dos prazos legais, informo que cabe ser mantida a extinção da patente e seus certificados, conforme o disposto no artigo 12, da resolução 113/2013.

(11) PI 0005017-2 B1

Código 24.10 - Manutenção da Extinção - Art. 78 inciso IV da LPI

(45) 24/12/2013

(73) Universidade Federal de Minas Gerais (BR/MG)

Em virtude da extinção publicada na RPI 2531 de 09-07-2019 e considerando ausência de manifestação dentro dos prazos legais, informo que cabe ser mantida a extinção da patente e seus certificados, conforme o disposto no artigo 12, da resolução 113/2013.

(11) PI 0013963-7 B1

Código 24.10 - Manutenção da Extinção - Art. 78 inciso IV da LPI

(45) 24/01/2017

(73) Dow Agrosociences LLC (US) ; Eli Lilly And Company (US)

Em virtude da extinção publicada na RPI 2531 de 09-07-2019 e considerando ausência de manifestação dentro dos prazos legais, informo que cabe ser mantida a extinção da patente e seus certificados, conforme o disposto no

artigo 12, da resolução 113/2013.

(11) PI 0014005-8 B1

Código 24.10 - Manutenção da Extinção - Art. 78 inciso IV da LPI
(45) 22/04/2008

(73) Visteon Global Technologies, Inc. (US) ; NEAPCO Europe GmbH (DE)
Em virtude da extinção publicada na RPI 2531 de 09-07-2019 e considerando ausência de manifestação dentro dos prazos legais, informo que cabe ser mantida a extinção da patente e seus certificados, conforme o disposto no artigo 12, da resolução 113/2013.

(11) PI 0106400-2 B1

Código 24.10 - Manutenção da Extinção - Art. 78 inciso IV da LPI
(45) 20/10/2009

(73) Keyworld de Embalagens Ltda. (BR/SP)
Em virtude da extinção publicada na RPI 2531 de 09-07-2019 e considerando ausência de manifestação dentro dos prazos legais, informo que cabe ser mantida a extinção da patente e seus certificados, conforme o disposto no artigo 12, da resolução 113/2013.

(11) PI 0113929-0 B1

Código 24.10 - Manutenção da Extinção - Art. 78 inciso IV da LPI
(45) 14/10/2014

(73) NAGRAVISION S.A. (CH)
Em virtude da extinção publicada na RPI 2531 de 09-07-2019 e considerando ausência de manifestação dentro dos prazos legais, informo que cabe ser mantida a extinção da patente e seus certificados, conforme o disposto no artigo 12, da resolução 113/2013.

(11) PI 0114521-5 B1

Código 24.10 - Manutenção da Extinção - Art. 78 inciso IV da LPI
(45) 20/09/2011

(73) Dow Global Technologies, Inc. (US)
Em virtude da extinção publicada na RPI 2531 de 09-07-2019 e considerando ausência de manifestação dentro dos prazos legais, informo que cabe ser mantida a extinção da patente e seus certificados, conforme o disposto no artigo 12, da resolução 113/2013.

(11) PI 0303508-5 B1

Código 24.10 - Manutenção da Extinção - Art. 78 inciso IV da LPI
(45) 28/03/2017

(73) Whirlpool Corporation (US)
Em virtude da extinção publicada na RPI 2531 de 09-07-2019 e considerando ausência de manifestação dentro dos prazos legais, informo que cabe ser mantida a extinção da patente e seus certificados, conforme o disposto no artigo 12, da resolução 113/2013.

(11) PI 0303842-4 B1

Código 24.10 - Manutenção da Extinção - Art. 78 inciso IV da LPI

(45) 17/12/2013

(73) Whirlpool S.A. (BR/SP)

Em virtude da extinção publicada na RPI 2531 de 09-07-2019 e considerando ausência de manifestação dentro dos prazos legais, informo que cabe ser mantida a extinção da patente e seus certificados, conforme o disposto no artigo 12, da resolução 113/2013.

(11) PI 0306301-1 B1

Código 24.10 - Manutenção da Extinção - Art. 78 inciso IV da LPI

(45) 25/11/2014

(73) CENTRE NATIONAL DE LA RECHERCHE SCIENTIFIQUE (FR) ;
HERAKLES (FR)

Em virtude da extinção publicada na RPI 2531 de 09-07-2019 e considerando ausência de manifestação dentro dos prazos legais, informo que cabe ser mantida a extinção da patente e seus certificados, conforme o disposto no artigo 12, da resolução 113/2013.

(11) PI 0314184-5 B1

Código 24.10 - Manutenção da Extinção - Art. 78 inciso IV da LPI

(45) 05/02/2013

(73) The Procter & Gamble Company (US)

Em virtude da extinção publicada na RPI 2531 de 09-07-2019 e considerando ausência de manifestação dentro dos prazos legais, informo que cabe ser mantida a extinção da patente e seus certificados, conforme o disposto no artigo 12, da resolução 113/2013.

(11) PI 0314222-1 B1

Código 24.10 - Manutenção da Extinção - Art. 78 inciso IV da LPI

(45) 16/10/2012

(73) Heuft Systemtechnik GmbH (DE)

Em virtude da extinção publicada na RPI 2531 de 09-07-2019 e considerando ausência de manifestação dentro dos prazos legais, informo que cabe ser mantida a extinção da patente e seus certificados, conforme o disposto no artigo 12, da resolução 113/2013.

(11) PI 0314283-3 B1

Código 24.10 - Manutenção da Extinção - Art. 78 inciso IV da LPI

(45) 12/09/2017

(73) ARKEMA FRANCE (FR)

Em virtude da extinção publicada na RPI 2531 de 09-07-2019 e considerando ausência de manifestação dentro dos prazos legais, informo que cabe ser mantida a extinção da patente e seus certificados, conforme o disposto no artigo 12, da resolução 113/2013.

(11) PI 0404015-5 B1

Código 24.10 - Manutenção da Extinção - Art. 78 inciso IV da LPI

(45) 31/01/2017

(73) MICROSOFT TECHNOLOGY LICENSING, LLC (US)

Em virtude da extinção publicada na RPI 2531 de 09-07-2019 e considerando ausência de manifestação dentro dos prazos legais, informo que cabe ser mantida a extinção da patente e seus certificados, conforme o disposto no artigo 12, da resolução 113/2013.

(11) PI 0404149-6 B1

Código 24.10 - Manutenção da Extinção - Art. 78 inciso IV da LPI

(45) 10/11/2015

(73) Manoel Rodrigues Rentroia (BR/SP)

Em virtude da extinção publicada na RPI 2531 de 09-07-2019 e considerando ausência de manifestação dentro dos prazos legais, informo que cabe ser mantida a extinção da patente e seus certificados, conforme o disposto no artigo 12, da resolução 113/2013.

(11) PI 0414131-8 B1

Código 24.10 - Manutenção da Extinção - Art. 78 inciso IV da LPI

(45) 12/04/2016

(73) pfm Produkte Fur Die Medizin AG (DE)

Em virtude da extinção publicada na RPI 2531 de 09-07-2019 e considerando ausência de manifestação dentro dos prazos legais, informo que cabe ser mantida a extinção da patente e seus certificados, conforme o disposto no artigo 12, da resolução 113/2013.

(11) PI 0414520-8 B8

Código 24.10 - Manutenção da Extinção - Art. 78 inciso IV da LPI

(45) 11/08/2015

(73) D-KEY INC. (WS)

Em virtude da extinção publicada na RPI 2531 de 09-07-2019 e considerando ausência de manifestação dentro dos prazos legais, informo que cabe ser mantida a extinção da patente e seus certificados, conforme o disposto no artigo 12, da resolução 113/2013.

(11) PI 0414521-6 B1

Código 24.10 - Manutenção da Extinção - Art. 78 inciso IV da LPI

(45) 27/11/2012

(73) OUTOTEC OYJ (FI)

Em virtude da extinção publicada na RPI 2531 de 09-07-2019 e considerando ausência de manifestação dentro dos prazos legais, informo que cabe ser mantida a extinção da patente e seus certificados, conforme o disposto no artigo 12, da resolução 113/2013.

(11) PI 0414709-0 B1

Código 24.10 - Manutenção da Extinção - Art. 78 inciso IV da LPI

(45) 24/10/2017

(73) Robert Bosch Gmbh (DE)

Em virtude da extinção publicada na RPI 2531 de 09-07-2019 e considerando ausência de manifestação dentro dos prazos legais, informo que cabe ser mantida a extinção da patente e seus certificados, conforme o disposto no

artigo 12, da resolução 113/2013.

(11) PI 0415265-4 B1

Código 24.10 - Manutenção da Extinção - Art. 78 inciso IV da LPI

(45) 17/06/2014

(73) Chevron U.S.A. Inc. (US)

Em virtude da extinção publicada na RPI 2531 de 09-07-2019 e considerando ausência de manifestação dentro dos prazos legais, informo que cabe ser mantida a extinção da patente e seus certificados, conforme o disposto no artigo 12, da resolução 113/2013.

(11) PI 0415284-0 B1

Código 24.10 - Manutenção da Extinção - Art. 78 inciso IV da LPI

(45) 26/07/2016

(73) 3M Innovative Properties Company (US)

Em virtude da extinção publicada na RPI 2531 de 09-07-2019 e considerando ausência de manifestação dentro dos prazos legais, informo que cabe ser mantida a extinção da patente e seus certificados, conforme o disposto no artigo 12, da resolução 113/2013.

(11) PI 0504250-0 B1

Código 24.10 - Manutenção da Extinção - Art. 78 inciso IV da LPI

(45) 08/07/2014

(73) Universidade Federal de Minas Gerais (BR/MG)

Em virtude da extinção publicada na RPI 2531 de 09-07-2019 e considerando ausência de manifestação dentro dos prazos legais, informo que cabe ser mantida a extinção da patente e seus certificados, conforme o disposto no artigo 12, da resolução 113/2013.

(11) PI 0504270-4 B1

Código 24.10 - Manutenção da Extinção - Art. 78 inciso IV da LPI

(45) 29/12/2015

(73) PAPAIZ - UDINESE METAIS INDÚSTRIA E COMÉRCIO LTDA. (BR/SP)

Em virtude da extinção publicada na RPI 2531 de 09-07-2019 e considerando ausência de manifestação dentro dos prazos legais, informo que cabe ser mantida a extinção da patente e seus certificados, conforme o disposto no artigo 12, da resolução 113/2013.

(11) PI 0515303-4 B1

Código 24.10 - Manutenção da Extinção - Art. 78 inciso IV da LPI

(45) 13/03/2018

(73) Crane & Co., Inc. (US)

Em virtude da extinção publicada na RPI 2531 de 09-07-2019 e considerando ausência de manifestação dentro dos prazos legais, informo que cabe ser mantida a extinção da patente e seus certificados, conforme o disposto no artigo 12, da resolução 113/2013.

(11) PI 0515395-6 B1

Código 24.10 - Manutenção da Extinção - Art. 78 inciso IV da LPI

(45) 22/12/2015

(73) Knorr-Bremse Ges.M.B.H. (AT)

Em virtude da extinção publicada na RPI 2531 de 09-07-2019 e considerando ausência de manifestação dentro dos prazos legais, informo que cabe ser mantida a extinção da patente e seus certificados, conforme o disposto no artigo 12, da resolução 113/2013.

(11) PI 0517361-2 B1

Código 24.10 - Manutenção da Extinção - Art. 78 inciso IV da LPI

(45) 22/03/2016

(73) 3M Innovative Properties Company (US)

Em virtude da extinção publicada na RPI 2531 de 09-07-2019 e considerando ausência de manifestação dentro dos prazos legais, informo que cabe ser mantida a extinção da patente e seus certificados, conforme o disposto no artigo 12, da resolução 113/2013.

(11) PI 0604074-8 B1

Código 24.10 - Manutenção da Extinção - Art. 78 inciso IV da LPI

(45) 10/05/2016

(73) HAMAFLEX DA AMAZONIA INDUSTRIA E COMERCIO DE TEXTEIS INDUSTRIAIS LTDA (BR/AM)

Em virtude da extinção publicada na RPI 2531 de 09-07-2019 e considerando ausência de manifestação dentro dos prazos legais, informo que cabe ser mantida a extinção da patente e seus certificados, conforme o disposto no artigo 12, da resolução 113/2013.

(11) PI 0604149-3 B1

Código 24.10 - Manutenção da Extinção - Art. 78 inciso IV da LPI

(45) 21/02/2017

(73) Trada Portas Especiais Ltda (BR/SC)

Em virtude da extinção publicada na RPI 2531 de 09-07-2019 e considerando ausência de manifestação dentro dos prazos legais, informo que cabe ser mantida a extinção da patente e seus certificados, conforme o disposto no artigo 12, da resolução 113/2013.

(11) PI 0616000-0 B1

Código 24.10 - Manutenção da Extinção - Art. 78 inciso IV da LPI

(45) 19/04/2016

(73) BAYER INTELLECTUAL PROPERTY GMBH (DE)

Em virtude da extinção publicada na RPI 2531 de 09-07-2019 e considerando ausência de manifestação dentro dos prazos legais, informo que cabe ser mantida a extinção da patente e seus certificados, conforme o disposto no artigo 12, da resolução 113/2013.

(11) PI 0616216-9 B1

Código 24.10 - Manutenção da Extinção - Art. 78 inciso IV da LPI

(45) 02/05/2017

(73) M-I Swaco Norge AS (NO)

Em virtude da extinção publicada na RPI 2531 de 09-07-2019 e considerando ausência de manifestação dentro dos prazos legais, informo que cabe ser mantida a extinção da patente e seus certificados, conforme o disposto no artigo 12, da resolução 113/2013.

(11) PI 0617340-3 B1

Código 24.10 - Manutenção da Extinção - Art. 78 inciso IV da LPI

(45) 12/12/2017

(73) Evonik Degussa GMBH (DE)

Em virtude da extinção publicada na RPI 2531 de 09-07-2019 e considerando ausência de manifestação dentro dos prazos legais, informo que cabe ser mantida a extinção da patente e seus certificados, conforme o disposto no artigo 12, da resolução 113/2013.

(11) PI 0618833-8 B1

Código 24.10 - Manutenção da Extinção - Art. 78 inciso IV da LPI

(45) 16/06/2015

(73) F. Hoffmann-La Roche AG (CH)

Em virtude da extinção publicada na RPI 2531 de 09-07-2019 e considerando ausência de manifestação dentro dos prazos legais, informo que cabe ser mantida a extinção da patente e seus certificados, conforme o disposto no artigo 12, da resolução 113/2013.

(11) PI 0716769-5 B1

Código 24.10 - Manutenção da Extinção - Art. 78 inciso IV da LPI

(45) 06/02/2018

(73) SOLVAY ACETOW GMBH (DE)

Em virtude da extinção publicada na RPI 2531 de 09-07-2019 e considerando ausência de manifestação dentro dos prazos legais, informo que cabe ser mantida a extinção da patente e seus certificados, conforme o disposto no artigo 12, da resolução 113/2013.

(11) PI 0716835-7 B1

Código 24.10 - Manutenção da Extinção - Art. 78 inciso IV da LPI

(45) 18/09/2018

(73) Ingenia Polymers INC. (US)

Em virtude da extinção publicada na RPI 2531 de 09-07-2019 e considerando ausência de manifestação dentro dos prazos legais, informo que cabe ser mantida a extinção da patente e seus certificados, conforme o disposto no artigo 12, da resolução 113/2013.

(11) PI 0816740-0 B8

Código 24.10 - Manutenção da Extinção - Art. 78 inciso IV da LPI

(45) 13/06/2017

(73) ARKEMA FRANCE (FR)

Em virtude da extinção publicada na RPI 2531 de 09-07-2019 e considerando ausência de manifestação dentro dos prazos legais, informo que cabe ser mantida a extinção da patente e seus certificados, conforme o disposto no

artigo 12, da resolução 113/2013.

(11) PI 0920427-0 B1

Código 24.10 - Manutenção da Extinção - Art. 78 inciso IV da LPI

(45) 23/01/2018

(73) OUTOTEC OYJ (FI)

Em virtude da extinção publicada na RPI 2531 de 09-07-2019 e considerando ausência de manifestação dentro dos prazos legais, informo que cabe ser mantida a extinção da patente e seus certificados, conforme o disposto no artigo 12, da resolução 113/2013.

(11) PI 1003738-1 B1

Código 24.10 - Manutenção da Extinção - Art. 78 inciso IV da LPI

(45) 13/03/2018

(73) Conceição Aparecido Bertanha (BR/SP)

Em virtude da extinção publicada na RPI 2531 de 09-07-2019 e considerando ausência de manifestação dentro dos prazos legais, informo que cabe ser mantida a extinção da patente e seus certificados, conforme o disposto no artigo 12, da resolução 113/2013.

(11) PI 9812463-3 B1

Código 24.10 - Manutenção da Extinção - Art. 78 inciso IV da LPI

(45) 30/11/2010

(73) The Procter & Gamble Company (US)

Em virtude da extinção publicada na RPI 2531 de 09-07-2019 e considerando ausência de manifestação dentro dos prazos legais, informo que cabe ser mantida a extinção da patente e seus certificados, conforme o disposto no artigo 12, da resolução 113/2013.

(11) PI 9904104-9 B1

Código 24.10 - Manutenção da Extinção - Art. 78 inciso IV da LPI

(45) 26/04/2016

(73) HAYASHIBARA CO., LTD. (JP)

Em virtude da extinção publicada na RPI 2531 de 09-07-2019 e considerando ausência de manifestação dentro dos prazos legais, informo que cabe ser mantida a extinção da patente e seus certificados, conforme o disposto no artigo 12, da resolução 113/2013.

(11) PI 9904206-1 B1

Código 24.10 - Manutenção da Extinção - Art. 78 inciso IV da LPI

(45) 15/08/2006

(73) CAMERON TECHNOLOGIES LIMITED (NL)

Em virtude da extinção publicada na RPI 2531 de 09-07-2019 e considerando ausência de manifestação dentro dos prazos legais, informo que cabe ser mantida a extinção da patente e seus certificados, conforme o disposto no artigo 12, da resolução 113/2013.

(11) PI 9913788-7 B1

Código 24.10 - Manutenção da Extinção - Art. 78 inciso IV da LPI

(45) 22/09/2009

(73) GENERAL ELECTRIC TECHNOLOGY GMBH (CH)

Em virtude da extinção publicada na RPI 2531 de 09-07-2019 e considerando ausência de manifestação dentro dos prazos legais, informo que cabe ser mantida a extinção da patente e seus certificados, conforme o disposto no artigo 12, da resolução 113/2013.

(11) PI 9914016-0 B1

Código 24.10 - Manutenção da Extinção - Art. 78 inciso IV da LPI

(45) 02/10/2012

(73) Siemens Aktiengesellschaft (DE)

Em virtude da extinção publicada na RPI 2531 de 09-07-2019 e considerando ausência de manifestação dentro dos prazos legais, informo que cabe ser mantida a extinção da patente e seus certificados, conforme o disposto no artigo 12, da resolução 113/2013.

Código Anotação de Alteração de nome e/ou sede, de Transferência e de Limitação ou Ônus de Pedido, Patente e Certificado de Adição de Invenção**Código 25.1 - Transferência Deferida**

Notificação do deferimento da transferência requerida. Desta data corre o prazo de 60 (sessenta) dias para eventual recurso do interessado.

(21) BR 10 2012 027090-0 A8 Código 25.1 - Transferência Deferida
(22) 22/10/2012
(71) EDAG ENGINEERING AG (DE)

(21) BR 10 2014 019659-5 A2 Código 25.1 - Transferência Deferida
(22) 08/08/2014
(71) JACQUES LESSER LEVY (BR/SP)

(21) BR 10 2014 019661-7 A2 Código 25.1 - Transferência Deferida
(22) 08/08/2014
(71) JACQUES LESSER LEVY (BR/SP)

(21) BR 10 2014 019662-5 A2 Código 25.1 - Transferência Deferida
(22) 08/08/2014
(71) JACQUES LESSER LEVY (BR/SP)

(21) BR 10 2016 005536-9 A2 Código 25.1 - Transferência Deferida
(22) 11/03/2016
(71) JOEL CAPONI PARISE (BR/RS)

(21) BR 10 2016 016523-7 A2 Código 25.1 - Transferência Deferida
(22) 15/07/2016
(71) METROVAL CONTROLE DE FLUIDOS LTDA (BR/SP)

(21) BR 10 2016 019483-0 A2 Código 25.1 - Transferência Deferida
(22) 24/08/2016
(71) JOEL CAPONI PARISE (BR/RS)

(11) BR 11 2012 000739-4 B1 Código 25.1 - Transferência Deferida
(22) 21/06/2010
(45) 12/06/2018
(73) SCHÜLKE & MAYR GMBH (DE)

(21) BR 11 2012 015004-9 A2 Código 25.1 - Transferência Deferida

	(22) 17/12/2010 (71) GALLERIA CO. (US)
--	---

(21) BR 11 2012 017864-4 A2	Código 25.1 - Transferência Deferida (22) 12/01/2011 (71) SOCIÉTÉ DES PRODUITS NESTLÉ S.A. (CH)
------------------------------------	---

(21) BR 11 2012 022443-3 A2	Código 25.1 - Transferência Deferida (22) 04/03/2011 (71) SOMUT B.V. (NL)
------------------------------------	---

(21) BR 11 2012 031371-1 A2	Código 25.1 - Transferência Deferida (22) 19/05/2011 (71) ENVISION AESC JAPAN LTD. (JP)
------------------------------------	---

(21) BR 11 2013 002638-3 A2	Código 25.1 - Transferência Deferida (22) 02/08/2011 (71) CARDINAL HEALTH 529, LLC (US)
------------------------------------	---

(21) BR 11 2013 002642-1 A2	Código 25.1 - Transferência Deferida (22) 05/08/2011 (71) KCI LICENSING, INC. (US)
------------------------------------	--

(21) BR 11 2013 002700-2 A2	Código 25.1 - Transferência Deferida (22) 02/08/2011 (71) CARDINAL HEALTH 529, LLC (US)
------------------------------------	---

(21) BR 11 2013 006417-0 A2	Código 25.1 - Transferência Deferida (22) 15/09/2011 (71) BIOFARMA S.P.A. (IT)
------------------------------------	--

(21) BR 11 2013 009519-9 A2	Código 25.1 - Transferência Deferida (22) 20/10/2011 (71) ENGINEERED POLYMER SOLUTIONS, INC. (US)
------------------------------------	---

(21) BR 11 2013 017308-4 A2	Código 25.1 - Transferência Deferida (22) 04/01/2012 (71) VELOS MEDIA INTERNATIONAL LIMITED (IE)
------------------------------------	--

(21) BR 11 2013 017592-3 A2	Código 25.1 - Transferência Deferida (22) 05/01/2012 (71) AMCOR GROUP GMBH (CH)
------------------------------------	---

(21) BR 11 2013 028867-1 A2	Código 25.1 - Transferência Deferida (22) 23/01/2013 (71) PANASONIC INTELLECTUAL PROPERTY CORPORATION OF AMERICA (US)
(21) BR 11 2014 003387-0 A2	Código 25.1 - Transferência Deferida (22) 12/09/2012 (71) SK SARAN AMERICAS LLC (US)
(21) BR 11 2014 003388-9 A2	Código 25.1 - Transferência Deferida (22) 13/09/2012 (71) SK SARAN AMERICAS LLC (US)
(21) BR 11 2014 010481-6 A2	Código 25.1 - Transferência Deferida (22) 22/10/2012 (71) THYSSENKRUPP INDUSTRIAL SOLUTIONS AG (DE)
(21) BR 11 2014 021393-3 A8	Código 25.1 - Transferência Deferida (22) 29/01/2013 (71) ENVISION AESC JAPAN LTD. (JP)
(21) BR 11 2015 004526-0 A2	Código 25.1 - Transferência Deferida (22) 30/08/2013 (71) AMCOR RIGID PLASTICS USA, LLC (US)
(21) BR 11 2015 009221-7 A2	Código 25.1 - Transferência Deferida (22) 17/10/2013 (71) SOCIÉTÉ DES PRODUITS NESTLÉ S.A. (CH)
(21) BR 11 2015 029776-5 A2	Código 25.1 - Transferência Deferida (22) 26/05/2014 (71) INMUNOVA S.A. (AR)
(21) BR 11 2016 008513-2 A2	Código 25.1 - Transferência Deferida (22) 23/10/2014 (71) SOCIÉTÉ DES PRODUITS NESTLÉ S.A. (CH)
(21) BR 11 2016 008714-3 A2	Código 25.1 - Transferência Deferida (22) 05/11/2014 (71) SOCIÉTÉ DES PRODUITS NESTLÉ S.A. (CH)

(21) BR 11 2016 010867-1 A2 Código 25.1 - Transferência Deferida
(22) 16/12/2014
(71) SOCIÉTÉ DES PRODUITS NESTLÉ S.A. (CH)

(21) BR 11 2016 012245-3 A2 Código 25.1 - Transferência Deferida
(22) 11/12/2014
(71) SOCIÉTÉ DES PRODUITS NESTLÉ S.A. (CH)

(21) BR 11 2016 014179-2 A2 Código 25.1 - Transferência Deferida
(22) 16/12/2014
(71) SOCIÉTÉ DES PRODUITS NESTLÉ S.A. (CH)

(21) BR 11 2016 014296-9 A2 Código 25.1 - Transferência Deferida
(22) 16/12/2014
(71) SOCIÉTÉ DES PRODUITS NESTLÉ S.A. (CH)

(21) BR 11 2016 014884-3 A2 Código 25.1 - Transferência Deferida
(22) 09/01/2015
(71) SOCIÉTÉ DES PRODUITS NESTLÉ S.A. (CH)

(21) BR 11 2016 015161-5 A2 Código 25.1 - Transferência Deferida
(22) 22/12/2014
(71) SOCIÉTÉ DES PRODUITS NESTLÉ S.A. (CH)

(21) BR 11 2016 016927-1 A2 Código 25.1 - Transferência Deferida
(22) 28/01/2015
(71) SOCIÉTÉ DES PRODUITS NESTLÉ S.A. (CH)

(21) BR 11 2016 017765-7 A2 Código 25.1 - Transferência Deferida
(22) 10/03/2015
(71) SOCIÉTÉ DES PRODUITS NESTLÉ S.A. (CH)

(21) BR 11 2017 009859-8 A2 Código 25.1 - Transferência Deferida
(22) 09/11/2015
(71) SOCIÉTÉ DES PRODUITS NESTLÉ S.A. (CH)

(21) BR 11 2017 010381-8 A2 Código 25.1 - Transferência Deferida
(22) 07/12/2015
(71) SOCIÉTÉ DES PRODUITS NESTLÉ S.A. (CH)

(21) BR 11 2017 010855-0 A2 Código 25.1 - Transferência Deferida
(22) 14/12/2015

(71) SOCIÉTÉ DES PRODUITS NESTLÉ S.A. (CH)

(21) BR 11 2017 011976-5 A2 Código 25.1 - Transferência Deferida
(22) 18/12/2015
(71) SOCIÉTÉ DES PRODUITS NESTLÉ S.A. (CH)

(21) BR 11 2017 012340-1 A2 Código 25.1 - Transferência Deferida
(22) 03/11/2015
(71) SOCIÉTÉ DES PRODUITS NESTLÉ S.A. (CH)

(21) BR 11 2017 012680-0 A2 Código 25.1 - Transferência Deferida
(22) 18/12/2015
(71) SOCIÉTÉ DES PRODUITS NESTLÉ S.A. (CH)

(21) BR 11 2017 013905-7 A2 Código 25.1 - Transferência Deferida
(22) 26/01/2016
(71) SOCIÉTÉ DES PRODUITS NESTLÉ S.A. (CH)

(21) BR 11 2017 014176-0 A2 Código 25.1 - Transferência Deferida
(22) 26/01/2016
(71) SOCIÉTÉ DES PRODUITS NESTLÉ S.A. (CH)

(21) BR 11 2017 014201-5 A2 Código 25.1 - Transferência Deferida
(22) 04/02/2016
(71) SOCIÉTÉ DES PRODUITS NESTLÉ S.A. (CH)

(21) BR 11 2017 014924-9 A2 Código 25.1 - Transferência Deferida
(22) 15/02/2016
(71) SOCIÉTÉ DES PRODUITS NESTLÉ S.A. (CH)

(21) BR 11 2017 015366-1 A2 Código 25.1 - Transferência Deferida
(22) 03/03/2016
(71) SOCIÉTÉ DES PRODUITS NESTLÉ S.A. (CH)

(21) BR 11 2017 015581-8 A2 Código 25.1 - Transferência Deferida
(22) 22/02/2016
(71) SOCIÉTÉ DES PRODUITS NESTLÉ S.A. (CH)

(21) BR 11 2017 016124-9 A2 Código 25.1 - Transferência Deferida
(22) 08/02/2016
(71) SOCIÉTÉ DES PRODUITS NESTLÉ S.A. (CH)

(21) BR 11 2017 017412-0 A2 Código 25.1 - Transferência Deferida
(22) 24/03/2016
(71) SOCIÉTÉ DES PRODUITS NESTLÉ S.A. (CH)

(21) BR 11 2017 017840-0 A2 Código 25.1 - Transferência Deferida
(22) 17/03/2016
(71) SOCIÉTÉ DES PRODUITS NESTLÉ S.A. (CH)

(21) BR 11 2017 018485-0 A2 Código 25.1 - Transferência Deferida
(22) 29/03/2016
(71) SOCIÉTÉ DES PRODUITS NESTLÉ S.A. (CH)

(21) BR 11 2017 018491-5 A2 Código 25.1 - Transferência Deferida
(22) 21/03/2016
(71) SOCIÉTÉ DES PRODUITS NESTLÉ S.A. (CH)

(21) BR 11 2017 018570-9 A2 Código 25.1 - Transferência Deferida
(22) 17/03/2016
(71) SOCIÉTÉ DES PRODUITS NESTLÉ S.A. (CH)

(21) BR 11 2017 019309-4 A2 Código 25.1 - Transferência Deferida
(22) 30/03/2016
(71) SOCIÉTÉ DES PRODUITS NESTLÉ S.A. (CH)

(21) BR 11 2017 022503-4 A2 Código 25.1 - Transferência Deferida
(22) 23/02/2016
(71) SOCIÉTÉ DES PRODUITS NESTLÉ S.A. (CH)

(21) BR 11 2017 022802-5 A2 Código 25.1 - Transferência Deferida
(22) 23/02/2016
(71) SOCIÉTÉ DES PRODUITS NESTLÉ S.A. (CH)

(21) BR 11 2017 023493-9 A2 Código 25.1 - Transferência Deferida
(22) 24/05/2016
(71) SOCIÉTÉ DES PRODUITS NESTLÉ S.A. (CH)

(21) BR 11 2017 023636-2 A2 Código 25.1 - Transferência Deferida
(22) 09/06/2016
(71) SOCIÉTÉ DES PRODUITS NESTLÉ S.A. (CH)

(21) BR 11 2017 025563-4 A2 Código 25.1 - Transferência Deferida
(22) 27/05/2016

(71) SOCIÉTÉ DES PRODUITS NESTLÉ S.A. (CH)

(21) BR 11 2017 025664-9 A2 Código 25.1 - Transferência Deferida
 (22) 21/06/2016
 (71) SOCIÉTÉ DES PRODUITS NESTLÉ S.A. (CH)

(21) BR 11 2017 026765-9 A2 Código 25.1 - Transferência Deferida
 (22) 16/06/2016
 (71) SOCIÉTÉ DES PRODUITS NESTLÉ S.A. (CH)

(21) BR 11 2017 028378-6 A2 Código 25.1 - Transferência Deferida
 (22) 19/07/2016
 (71) SOCIÉTÉ DES PRODUITS NESTLÉ S.A. (CH)

(21) BR 11 2018 000098-1 A2 Código 25.1 - Transferência Deferida
 (22) 01/07/2016
 (71) SOCIÉTÉ DES PRODUITS NESTLÉ S.A. (CH)

(21) BR 11 2018 000786-2 A2 Código 25.1 - Transferência Deferida
 (22) 31/08/2016
 (71) SOCIÉTÉ DES PRODUITS NESTLÉ S.A. (CH)

(21) BR 11 2018 000934-2 A2 Código 25.1 - Transferência Deferida
 (22) 31/08/2016
 (71) SOCIÉTÉ DES PRODUITS NESTLÉ S.A. (CH)

(21) BR 11 2018 001157-6 A2 Código 25.1 - Transferência Deferida
 (22) 26/08/2016
 (71) SOCIÉTÉ DES PRODUITS NESTLÉ S.A. (CH)

(21) BR 11 2018 001179-7 A2 Código 25.1 - Transferência Deferida
 (22) 31/08/2016
 (71) SOCIÉTÉ DES PRODUITS NESTLÉ S.A. (CH)

(21) BR 11 2018 003968-3 A2 Código 25.1 - Transferência Deferida
 (22) 16/09/2016
 (71) KUHN DO BRASIL S/A - IMPLEMENTOS AGRICOLAS (BR/RS)

(21) BR 11 2018 067376-5 A2 Código 25.1 - Transferência Deferida
 (22) 09/03/2017
 (71) KUHN DO BRASIL S/A - IMPLEMENTOS AGRICOLAS (BR/RS)

(21) BR 12 2013 014095-6 A2	Código 25.1 - Transferência Deferida (22) 23/06/2010 (62) PI 1011906-0 23/06/2010 (71) VELOS MEDIA INTERNATIONAL LIMITED (IE)
(11) BR 12 2013 022769-5 B1	Código 25.1 - Transferência Deferida (22) 03/11/2003 (45) 19/07/2016 (62) PI 0316174-9 03/11/2003 (73) INTERDIGITAL CE PATENT HOLDINGS (FR)
(21) BR 12 2014 030189-8 A2	Código 25.1 - Transferência Deferida (22) 04/01/2012 (62) BR 11 2013 017308-4 04/01/2012 (71) VELOS MEDIA INTERNATIONAL LIMITED (IE)
(21) BR 12 2017 012966-0 A2	Código 25.1 - Transferência Deferida (22) 18/06/2014 (62) BR 11 2016 009768-8 18/06/2014 (71) ABS GLOBAL, INC. (US)
(21) BR 13 2016 019486-4 E2	Código 25.1 - Transferência Deferida (22) 24/08/2016 (61) BR 10 2016 005536-9 11/03/2016 (71) JOEL CAPONI PARISE (BR/RS)
(21) PI 0907471-6 A2	Código 25.1 - Transferência Deferida (22) 06/02/2009 (71) SPERIAN PROTECTION AMERICAS, INC. (US)
(11) PI 0908882-2 B1	Código 25.1 - Transferência Deferida (22) 18/02/2009 (45) 14/08/2018 (71) SCHÜLKE & MAYR GMBH (DE)
(21) PI 0912473-0 A2	Código 25.1 - Transferência Deferida (22) 10/08/2009 (71) JAWAHARLAL NEHRU UNIVERSITY (JNU) (IN)
(21) PI 0921855-6 A8	Código 25.1 - Transferência Deferida (22) 16/11/2009 (71) RECKITT & COLMAN (OVERSEAS) HEALTH LIMITED (GB)

(21) PI 0923073-4 A2 Código 25.1 - Transferência Deferida
(22) 07/12/2009
(71) SOCIÉTÉ DES PRODUITS NESTLÉ S.A. (CH)

(11) PI 1000465-3 B1 Código 25.1 - Transferência Deferida
(22) 23/02/2010
(45) 24/11/2015
(73) DYME ANDERSON RODER (BR/SP)

(21) PI 1004649-6 A2 Código 25.1 - Transferência Deferida
(22) 11/11/2010
(71) SK SARAN AMERICAS LLC (US)

(21) PI 1009488-1 A2 Código 25.1 - Transferência Deferida
(22) 16/03/2010
(71) DYADIC INTERNATIONAL (USA), INC. (US)

(21) PI 1011906-0 A2 Código 25.1 - Transferência Deferida
(22) 23/06/2010
(71) VELOS MEDIA INTERNATIONAL LIMITED (IE)

(21) PI 1013020-9 A2 Código 25.1 - Transferência Deferida
(22) 01/06/2010
(71) SOCIÉTÉ DES PRODUITS NESTLÉ S.A. (CH)

(21) PI 1015300-4 A8 Código 25.1 - Transferência Deferida
(22) 23/04/2010
(71) SOCIÉTÉ DES PRODUITS NESTLÉ S.A. (CH)

(21) PI 1015962-2 A2 Código 25.1 - Transferência Deferida
(22) 06/04/2010
(71) SOCIÉTÉ DES PRODUITS NESTLÉ S.A. (CH)

Código 25.2 - Transferência Indeferida

Notificação do indeferimento da transferência requerida. Desta data corre o prazo de 60 (sessenta) dias para eventual recurso do interessado.

(21) BR 10 2013 015560-8 A2

Código 25.2 - Transferência Indeferida

(22) 20/06/2013

(71) ABÍLIO DE OLIVEIRA CARDOSO (BR/RJ)

Indeferido(s) o(s) pedido(s) de transferência(s) contido(s) na petição 870190031814 de 02/04/2019, por ausência de cumprimento da exigência publicada na RPI nº 2537, de 20/08/2019.

Código 25.4 - Alteração de Nome Deferida

Notificação do deferimento da alteração de nome requerida. Desta data corre o prazo de 60 (sessenta) dias para eventual recurso do interessado.

(21) BR 10 2012 017780-3	Código 25.4 - Alteração de Nome Deferida (22) 21/06/2012 (71) LONDRIBIO BIOTECNOLOGIA INDÚSTRIA E COMÉRCIO LTDA - ME (BR/PR)
(21) BR 10 2013 017708-3 A2	Código 25.4 - Alteração de Nome Deferida (22) 10/07/2013 (71) NEXA RECURSOS MINERAIS S.A. (BR/MG)
(21) BR 10 2014 005734-0 A2	Código 25.4 - Alteração de Nome Deferida (22) 12/03/2014 (71) NEXA RECURSOS MINERAIS S.A. (BR/MG)
(21) BR 10 2014 007936-0 A2	Código 25.4 - Alteração de Nome Deferida (22) 02/04/2014 (71) VOTORANTIM CIMENTOS S.A. (BR/SP) ; NEXA RECURSOS MINERAIS S.A. (BR/MG)
(21) BR 10 2015 025758-9 A2	Código 25.4 - Alteração de Nome Deferida (22) 08/10/2015 (71) NEXA RECURSOS MINERAIS S.A. (BR/MG)
(21) BR 10 2016 016541-5 A2	Código 25.4 - Alteração de Nome Deferida (22) 15/07/2016 (71) FLUID QUIP TECHNOLOGIES, LLC (US)
(21) BR 10 2017 019558-9 A2	Código 25.4 - Alteração de Nome Deferida (22) 13/09/2017 (71) PANDROL (VORTOK) LIMITED (GB)
(21) BR 10 2018 072744-3 A2	Código 25.4 - Alteração de Nome Deferida (22) 05/11/2018 (71) FLUID QUIP TECHNOLOGIES, LLC (US)
(21) BR 10 2018 074393-7 A2	Código 25.4 - Alteração de Nome Deferida (22) 27/11/2018 (71) FLUID QUIP TECHNOLOGIES, LLC (US)

(21) BR 10 2019 004535-3 A2	Código 25.4 - Alteração de Nome Deferida (22) 07/03/2019 (71) FLUID QUIP TECHNOLOGIES, LLC (US)
(21) BR 10 2019 004828-0 A2	Código 25.4 - Alteração de Nome Deferida (22) 12/03/2019 (71) FLUID QUIP TECHNOLOGIES, LLC (US)
(21) BR 11 2012 009108-5 A2	Código 25.4 - Alteração de Nome Deferida (22) 14/10/2010 (71) KONINKLIJKE PHILIPS N.V. (NL)
(21) BR 11 2012 022919-2 A2	Código 25.4 - Alteração de Nome Deferida (22) 10/03/2011 (71) Sumitomo Pipe & Tube Co., Ltd., (JP) ; NIPPON STEEL CORPORATION (JP)
(21) BR 11 2012 030042-3 A2	Código 25.4 - Alteração de Nome Deferida (22) 26/05/2011 (71) PETROLVALVES S.P.A. (IT)
(21) BR 11 2012 033348-8 A2	Código 25.4 - Alteração de Nome Deferida (22) 16/06/2011 (71) CLARIANT PLASTICS & COATINGS (ITALIA) S.P.A. (IT)
(21) BR 11 2013 013889-0 A2	Código 25.4 - Alteração de Nome Deferida (22) 05/12/2011 (71) NISSAN MOTOR CO. LTD. (JP) ; ENVISION AESC JAPAN LTD. (JP)
(21) BR 11 2013 018044-7 A2	Código 25.4 - Alteração de Nome Deferida (22) 12/01/2012 (71) KONINKLIJKE PHILIPS N.V. (NL)
(21) BR 11 2013 020255-6 A2	Código 25.4 - Alteração de Nome Deferida (22) 01/03/2012 (71) CLIMATEWELL AB (SE)
(21) BR 11 2013 021102-4 A2	Código 25.4 - Alteração de Nome Deferida (22) 17/02/2012 (71) MOSAIC FERTILIZANTES P&K LTDA (BR/MG)

(21) BR 11 2015 002657-5 A8	Código 25.4 - Alteração de Nome Deferida (22) 06/08/2013 (71) BERNDORF AKTIENGESELLSCHAFT (AT)
<hr/>	
(21) BR 11 2015 004602-9 A2	Código 25.4 - Alteração de Nome Deferida (22) 04/09/2013 (71) GRANBIO INTELLECTUAL PROPERTY HOLDINGS, LLC (US)
<hr/>	
(21) BR 11 2016 014366-3 A2	Código 25.4 - Alteração de Nome Deferida (22) 27/12/2013 (71) NIPPON STEEL CORPORATION (JP)
<hr/>	
(21) BR 11 2016 018961-2 A2	Código 25.4 - Alteração de Nome Deferida (22) 17/02/2015 (71) GENIE ENTERPRISE LTD. (IL)
<hr/>	
(11) BR 11 2018 013915-7 B1	Código 25.4 - Alteração de Nome Deferida (22) 27/01/2017 (45) 13/08/2019 (71) NIPPON STEEL CORPORATION (JP)
<hr/>	
(21) BR 12 2013 009981-6 A2	Código 25.4 - Alteração de Nome Deferida (22) 23/04/2010 (62) PI 1014362-9 23/04/2010 (71) JBS UNITED ANIMAL HEALTH II LLC (US)
<hr/>	
(21) PI 0512281-3 A2	Código 25.4 - Alteração de Nome Deferida (22) 21/06/2005 (71) NOVARTIS VACCINES & DIAGNOSTICS SRL (IT)
<hr/>	
(21) PI 0602073-9 A2	Código 25.4 - Alteração de Nome Deferida (22) 22/05/2006 (71) Imetame Metalúrgica Ltda (BR/ES) ; FIBRIA CELULOSE S.A. (BR/SP)
<hr/>	
(11) PI 0613973-6 B1	Código 25.4 - Alteração de Nome Deferida (22) 25/07/2006 (45) 27/02/2018 (73) NIPPON STEEL CORPORATION (JP)
<hr/>	
(11) PI 0613975-2 B1	Código 25.4 - Alteração de Nome Deferida (22) 26/07/2006 (45) 21/11/2017

(73) NIPPON STEEL CORPORATION (JP)

(11) PI 0702874-1 B1 Código 25.4 - Alteração de Nome Deferida
 (22) 18/04/2007
 (45) 11/11/2014
 (73) NIPPON STEEL CORPORATION (JP)

(11) PI 0702884-9 B1 Código 25.4 - Alteração de Nome Deferida
 (22) 18/04/2007
 (45) 15/05/2018
 (73) NIPPON STEEL CORPORATION (JP)

(11) PI 0721621-1 B1 Código 25.4 - Alteração de Nome Deferida
 (22) 13/04/2007
 (45) 02/01/2019
 (71) VALLOUREC OIL AND GAS FRANCE (FR) ; NIPPON STEEL CORPORATION (JP)

(21) PI 0802273-9 A2 Código 25.4 - Alteração de Nome Deferida
 (22) 18/06/2008
 (71) BRADAR INDÚSTRIA S.A. (BR/SP)

(21) PI 0802366-2 A2 Código 25.4 - Alteração de Nome Deferida
 (22) 18/06/2008
 (71) BRADAR INDÚSTRIA S.A. (BR/SP)

(21) PI 0802375-1 A2 Código 25.4 - Alteração de Nome Deferida
 (22) 18/06/2008
 (71) BRADAR INDÚSTRIA S.A. (BR/SP)

(21) PI 0802619-0 A2 Código 25.4 - Alteração de Nome Deferida
 (22) 02/07/2008
 (71) EMBRAER S.A. (BR/SP)

(21) PI 0802622-0 A8 Código 25.4 - Alteração de Nome Deferida
 (22) 02/07/2008
 (71) EMBRAER S.A. (BR/SP)

(11) PI 0810036-5 B1 Código 25.4 - Alteração de Nome Deferida
 (22) 16/04/2008
 (45) 16/01/2018
 (73) NIPPON STEEL CORPORATION (JP)

(11) PI 0810796-3 B1	Código 25.4 - Alteração de Nome Deferida (22) 30/04/2008 (45) 23/10/2018 (71) NIPPON STEEL CORPORATION (JP)
(11) PI 0811283-5 B1	Código 25.4 - Alteração de Nome Deferida (22) 09/05/2008 (45) 16/07/2019 (71) NIPPON STEEL CORPORATION (JP)
(11) PI 0812138-9 B1	Código 25.4 - Alteração de Nome Deferida (22) 17/04/2008 (45) 08/11/2016 (73) NIPPON STEEL CORPORATION (JP)
(21) PI 0822369-6 A2	Código 25.4 - Alteração de Nome Deferida (22) 15/02/2008 (71) NIPPON STEEL & SUMITOMO METAL CORPORATION (JP)
(21) PI 0822770-5 A2	Código 25.4 - Alteração de Nome Deferida (22) 18/09/2008 (71) KONINKLIJKE PHILIPS N.V. (NL)
(21) PI 0910086-5 A2	Código 25.4 - Alteração de Nome Deferida (22) 22/12/2009 (71) NEXA RECURSOS MINERAIS S.A. (BR/MG)
(21) PI 0917033-2 A2	Código 25.4 - Alteração de Nome Deferida (22) 02/12/2009 (71) KONINKLIJKE PHILIPS N.V. (NL)
(21) PI 0917618-7 A2	Código 25.4 - Alteração de Nome Deferida (22) 21/11/2009 (71) KONINKLIJKE PHILIPS N.V. (NL)
(21) PI 0919393-6 A8	Código 25.4 - Alteração de Nome Deferida (22) 19/10/2009 (71) THYSSENKRUPP RESOURCE TECHNOLOGIES AG (DE)
(21) PI 0920668-0 A2	Código 25.4 - Alteração de Nome Deferida (22) 05/10/2009

(71) BEWISYNBRA RAW B.V. (NL)

(11) PI 1001535-3 B1

Código 25.4 - Alteração de Nome Deferida

(22) 26/04/2010

(45) 19/12/2017

(73) NIPPON STEEL CORPORATION (JP)

(21) PI 1006559-8 A2

Código 25.4 - Alteração de Nome Deferida

(22) 01/04/2010

(71) KONINKLIJKE PHILIPS N.V. (NL)

(21) PI 1014362-9 A2

Código 25.4 - Alteração de Nome Deferida

(22) 23/04/2010

(71) JBS UNITED ANIMAL HEALTH II LLC (US)

Código 25.5 - Alteração de Nome Indeferida

Notificação do indeferimento da alteração de nome requerida. Desta data corre o prazo de 60 (sessenta) dias para eventual recurso do interessado.

(21) BR 10 2016 019295-1 A2	Código 25.5 - Alteração de Nome Indeferida (22) 22/08/2016 (71) MARENCO SWISSHELICOPTER AG (CH) Indeferido o pedido de alteração de nome contido na petição 870190009650 de 29/01/2019, por ausência de cumprimento da exigência publicada na RPI 2536, de 13/08/2019.
(21) BR 11 2012 024237-7 A2	Código 25.5 - Alteração de Nome Indeferida (22) 25/03/2011 (71) DEPUY SYNTHES PRODUCTS, INC. (US) Indeferido o pedido de alteração de nome contido na petição 870190013402 de 08/02/2019, por estar contemplado com o despacho 25.1 publicado na RPI 2546 de 22/10/2019. Esta publicação não altera o despacho 25.1 publicado na RPI 2546 de 22/10/2019.
(21) BR 11 2015 006349-7 A2	Código 25.5 - Alteração de Nome Indeferida (22) 04/10/2013 (71) DEMAG CRANES & COMPONENTS GMBH (DE) Indeferido o pedido de alteração de nome contido na petição 870180152047 de 16/11/2018, em virtude do pedido já estar em nome do interessado.

Código 25.7 - Alteração de Sede Deferida

Notificação do deferimento da alteração de Sede requerida. Desta data corre o prazo de 60 (sessenta) dias para eventual recurso do interessado.

(21) BR 10 2012 003054-3 A2	Código 25.7 - Alteração de Sede Deferida (22) 10/02/2012 (71) S RIKO AUTOMOTIVE HOSE DO BRASIL LTDA (BR/MG)
(11) BR 10 2016 018592-0 B1	Código 25.7 - Alteração de Sede Deferida (22) 14/08/2016 (45) 21/03/2017 (73) TED SERVIÇOS DE ENGENHARIA, IINDÚSTRIA E COMÉRCIO DE EQUIPAMENTOS DE SEGURANCA LTDA EPP (BR/RS)
(21) BR 10 2018 001396-3 A2	Código 25.7 - Alteração de Sede Deferida (22) 23/01/2018 (71) THOMSON LICENSING (FR)
(21) BR 11 2012 002597-0 A2	Código 25.7 - Alteração de Sede Deferida (22) 02/08/2010 (71) LAFARGE (FR)
(21) BR 11 2012 021858-1 A2	Código 25.7 - Alteração de Sede Deferida (22) 24/03/2011 (71) CHIYODA CORPORATION (JP)
(21) BR 11 2012 028951-9 A2	Código 25.7 - Alteração de Sede Deferida (22) 19/05/2011 (71) GRAPHIC PACKAGING INTERNATIONAL, LLC (US)
(21) BR 11 2013 016163-9 A2	Código 25.7 - Alteração de Sede Deferida (22) 21/12/2011 (71) THOMSON LICENSING (FR)
(21) BR 11 2016 029324-0 A2	Código 25.7 - Alteração de Sede Deferida (22) 18/06/2015 (71) LAFARGE (FR)
(21) BR 11 2016 029620-6 A2	Código 25.7 - Alteração de Sede Deferida (22) 18/06/2015 (71) LAFARGE (FR)

(21) BR 11 2017 011274-4 A2	Código 25.7 - Alteração de Sede Deferida (22) 30/11/2015 (71) LAFARGE (FR)
(21) PI 0609191-1 A2	Código 25.7 - Alteração de Sede Deferida (22) 12/06/2006 (71) LIGAND PHARMACEUTICALS INCORPORATED (US)
(21) PI 0710062-0 A2	Código 25.7 - Alteração de Sede Deferida (22) 25/04/2007 (71) GRAPHIC PACKAGING INTERNATIONAL, LLC (US)
(21) PI 0711290-4 A2	Código 25.7 - Alteração de Sede Deferida (22) 10/05/2007 (71) GRAPHIC PACKAGING INTERNATIONAL, LLC (US)
(21) PI 0806247-1 A8	Código 25.7 - Alteração de Sede Deferida (22) 11/01/2008 (71) ALBEMARLE CORPORATION (US)
(21) PI 0821090-0 A2	Código 25.7 - Alteração de Sede Deferida (22) 12/12/2008 (71) LIGAND PHARMACEUTICALS INCORPORATED (US)
(21) PI 0906645-4 A2	Código 25.7 - Alteração de Sede Deferida (22) 30/01/2009 (71) VÄLINGE INNOVATION BELGIUM BVBA (BE)
(21) PI 0912424-1 A2	Código 25.7 - Alteração de Sede Deferida (22) 08/05/2009 (71) GRAPHIC PACKAGING INTERNATIONAL, LLC (US)
(21) PI 0921516-6 A2	Código 25.7 - Alteração de Sede Deferida (22) 19/10/2009 (71) BOILDEC OY (FI)
(21) PI 1008900-4 A2	Código 25.7 - Alteração de Sede Deferida (22) 17/02/2010 (71) OVAL MEDICAL TECHNOLOGIES LIMITED (GB)
(21) PI 1011254-5 A2	Código 25.7 - Alteração de Sede Deferida

(22) 23/03/2010

(71) LAFARGE (FR)

Código 25.8 - Alteração de Sede Indeferida

Notificação do indeferimento da alteração de Sede requerida. Desta data corre o prazo de 60 (sessenta) dias para eventual recurso do interessado.

(21) BR 10 2016 026189-9 A2

Código 25.8 - Alteração de Sede Indeferida

(22) 09/11/2016

(71) MARENCO SWISSHELICOPTER AG (CH)

Indeferido(s) o(s) pedido(s) de alteração(ões) de sede contido(s) na petição 870190010175 de 30/01/2019, por ausência de cumprimento da exigência publicada na RPI nº 2536, de 13/08/2019.

Código 25.9 - Alteração de Sede em Exigência

Exigência referente ao pedido de alteração de Sede requerida. Desta data corre o prazo de 60 (sessenta) dias para cumprimento da exigência formulada, sob pena de indeferimento da alteração.

(21) PI 0911826-8 A2

Código 25.9 - Alteração de Sede em Exigência

(22) 17/08/2009

(71) VIAVI SOLUTIONS INC. (US)

A fim de atender a alteração de endereço requerida através da petição 870170010993 de 20/02/2017, é necessário apresentar GRU relativa a tal serviço.

Código 25.12 - Publicação Anulada

Anulada a publicação de qualquer um dos subitens anteriores por ter sido efetuada com incorreção.

(21) BR 11 2015 005858-2 A2 Código 25.12 - Publicação Anulada
(22) 12/09/2013
(71) NESTEC S.A. (CH)
Anulada a publicação código 25.1 na RPI nº 2544 de 08/10/2019 por ter sido indevida.

(21) BR 11 2017 010082-7 A2 Código 25.12 - Publicação Anulada
(22) 16/11/2015
(71) UNIVERSITE BLAISE PASCAL CLERMONT II (FR)
Anulada a publicação código 25.1 na RPI nº 2546 de 22/10/2019 por ter sido indevida.

(21) BR 11 2017 024692-9 A2 Código 25.12 - Publicação Anulada
(22) 25/05/2016
(71) NIPPON STEEL CORPORATION (JP)
Anulada a publicação código 25.1 na RPI nº 2544 de 08/10/2019 por ter sido indevida.

(21) PI 0410122-7 A2 Código 25.12 - Publicação Anulada
(22) 12/10/2004
(71) GRAPHIC PACKAGING INTERNATIONAL, LLC (US)
Anulada a publicação código 25.4 na RPI nº 2477 de 26/06/2018 por ter sido indevida.

Código Códigos para Trâmite Prioritário**Código 28.10.1 - Notificação de requerimento de trâmite prioritário de depositante idoso**

Notifica o requerimento de trâmite prioritário de depositante idoso para os processos de patente listados. A concessão condiciona-se ao atendimento da legislação específica.

(21) BR 10 2016 024232-0 A2 Código 28.10.1 - Notificação de requerimento de trâmite prioritário de depositante idoso
(22) 17/10/2016
Petição nº 870190078972, de 14/08/2019.

(21) BR 20 2018 000818-3 U2 Código 28.10.1 - Notificação de requerimento de trâmite prioritário de depositante idoso
(22) 15/01/2018

(21) BR 20 2019 005157-0 U2 Código 28.10.1 - Notificação de requerimento de trâmite prioritário de depositante idoso
(22) 15/03/2019

Código 28.10.4 - Notificação de requerimento de trâmite prioritário de depositante MEI, ME ou EPP

Notifica o requerimento de trâmite prioritário de depositante de depositante MEI, ME ou EPP para os processos de patente listados. A concessão condiciona-se ao atendimento da legislação específica.

(21) BR 20 2017 021508-9 U2 Código 28.10.4 - Notificação de requerimento de trâmite prioritário de depositante MEI, ME ou EPP
(22) 06/10/2017

(21) BR 20 2018 004433-3 U2 Código 28.10.4 - Notificação de requerimento de trâmite prioritário de depositante MEI, ME ou EPP
(22) 06/03/2018

(21) BR 20 2019 001420-8 U2 Código 28.10.4 - Notificação de requerimento de trâmite prioritário de depositante MEI, ME ou EPP
(22) 24/01/2019

Petição nº 870190060924, de 28/06/2019.

(21) BR 20 2019 020325-6 Código 28.10.4 - Notificação de requerimento de trâmite prioritário de depositante MEI, ME ou EPP
(22) 27/09/2019

Código 28.10.11 - Notificação de requerimento de trâmite prioritário de tecnologia verde

Notifica o requerimento de trâmite prioritário de tecnologia verde para os processos de patente listados. A concessão condiciona-se ao atendimento da legislação específica.

(21) BR 10 2018 013942-8 Código 28.10.11 - Notificação de requerimento de trâmite prioritário de tecnologia verde
(22) 06/07/2018

Código 28.10.12 - Notificação de requerimento de trâmite prioritário de tecnologia para tratamento de saúde

Notifica o requerimento de trâmite prioritário de tecnologia para tratamento de saúde para os processos de patente listados. A concessão condiciona-se ao atendimento da legislação específica.

(21) BR 11 2018 013251-9 A2 Código 28.10.12 - Notificação de requerimento de trâmite prioritário de tecnologia para tratamento de saúde
(22) 22/12/2016

Código 28.10.21 - Notificação de requerimento de trâmite prioritário de depositante acusando terceiros de contrafação

Notifica o requerimento de trâmite prioritário de depositante acusando terceiros de contrafação para os processos de patente listados. A concessão condiciona-se ao atendimento da legislação específica.

(21) BR 10 2013 004092-4 A2 Código 28.10.21 - Notificação de requerimento de trâmite prioritário de depositante acusando terceiros de contrafação
(22) 13/02/2013

(21) BR 11 2013 026413-6 A2 Código 28.10.21 - Notificação de requerimento de trâmite prioritário de depositante acusando terceiros de contrafação
(22) 06/04/2012

(21) BR 11 2018 015934-4 A2 Código 28.10.21 - Notificação de requerimento de trâmite prioritário de depositante acusando terceiros de contrafação
(22) 06/02/2017

(21) BR 20 2015 017126-4 U2 Código 28.10.21 - Notificação de requerimento de trâmite prioritário de depositante acusando terceiros de contrafação
(22) 17/07/2015

(21) BR 20 2016 014242-9 U2 Código 28.10.21 - Notificação de requerimento de trâmite prioritário de depositante acusando terceiros de contrafação
(22) 17/06/2016

Código 28.10.32 - Notificação de requerimento de trâmite prioritário de PPH

Notifica o requerimento de trâmite prioritário para os processos de patente listados. A concessão condiciona-se ao atendimento da legislação específica.

(21) BR 10 2019 016004-7 Código 28.10.32 - Notificação de requerimento de trâmite prioritário de PPH
(22) 01/08/2019

(21) BR 11 2012 033106-0 Código 28.10.32 - Notificação de requerimento de trâmite prioritário de PPH
(22) 24/06/2011

(21) BR 11 2015 005762-4 A2 Código 28.10.32 - Notificação de requerimento de trâmite prioritário de PPH
(22) 29/11/2012

(21) BR 11 2018 008478-6 A2 Código 28.10.32 - Notificação de requerimento de trâmite prioritário de PPH
(22) 27/10/2016

Código 28.21 - Exigência formal de trâmite prioritário

Notifica os requisitos formais para trâmite prioritário que não foram atendidos. O requerente tem o prazo de 60 (sessenta) dias para sanear as irregularidades

apontadas através do código de serviço 206, descrição do objeto: “cumprimento do exame formal para trâmite prioritário”.

(21) BR 10 2016 024232-0 A2	<p>Código 28.21 - Exigência formal de trâmite prioritário (22) 17/10/2016</p> <p>Para o requerimento de trâmite prioritário efetuado através da petição nº 870190078972, de 14/08/2019, atender as condições formais, o interessado deve cumprir ao disposto no inciso II do art. 17 da Resolução PR nº 239, de 04 de junho de 2019, publicada na RPI 2528, de 18 de junho de 2019.</p>
(21) BR 10 2018 013942-8	<p>Código 28.21 - Exigência formal de trâmite prioritário (22) 06/07/2018</p> <p>Exigência formal de trâmite prioritário requerido através da petição nº 870180129401 de 12/09/2018, haja vista que não atende ao disposto no art. 17, incisos I e II da Resolução PR nº 239/2019 de 04/06/2019, publicada na RPI 2528 de 18/06/2019. Desta data corre o prazo de 60 (sessenta) dias para cumprimento da exigência com GRU no código de serviço 206, sob pena de ser negado o trâmite prioritário.</p>
(21) BR 10 2019 017342-4	<p>Código 28.21 - Exigência formal de trâmite prioritário (22) 20/08/2019</p> <p>Para o requerimento de trâmite prioritário efetuado através da petição nº 870190103838 de 15/10/2019, atender as condições formais, o interessado deve cumprir ao disposto nos incisos I e II do art. 17 da Resolução PR nº 239, de 04 de junho de 2019, publicada na RPI 2528, de 18 de junho de 2019.</p>
(21) BR 10 2019 018706-9	<p>Código 28.21 - Exigência formal de trâmite prioritário (22) 09/09/2019</p> <p>Para o requerimento de trâmite prioritário efetuado através da petição nº 870190101662 de 10/10/2019, atender as condições formais, o interessado deve cumprir ao disposto no inciso II do art. 17 da Resolução PR nº 239, de 04 de junho de 2019, publicada na RPI 2528, de 18 de junho de 2019.</p>
(21) BR 11 2013 026413-6 A2	<p>Código 28.21 - Exigência formal de trâmite prioritário (22) 06/04/2012</p> <p>Exigência formal de trâmite prioritário requerido através da petição nº 870190104304 de 16/10/2019, haja vista que não atende ao disposto no art. 9º, I, alíneas c e d c/c art. 16 da Resolução PR nº 239/2019 de 04/06/2019, publicada na RPI 2528 de 18/06/2019. Desta data corre o prazo de 60 (sessenta) dias para cumprimento da exigência com GRU no código de serviço 206, sob pena de ser negado o trâmite prioritário.</p>
(21) BR 20 2019 001420-8 U2	<p>Código 28.21 - Exigência formal de trâmite prioritário</p>

(22) 24/01/2019

Exigência formal de trâmite prioritário requerido através da petição nº 870190060924 de 28/06/2019 com base no disposto no art. 219, II da Lei da Propriedade Industrial, haja vista que não atende ao disposto no art. 16 da Resolução PR nº 239/2019 de 04/06/2019, publicada na RPI 2528 de 18/06/2019.

(21) BR 20 2019 020325-6

Código 28.21 - Exigência formal de trâmite prioritário

(22) 27/09/2019

Exigência formal de trâmite prioritário requerido através da petição nº 870190105053 de 17/10/2019, haja vista que não atende ao disposto no parágrafo único do art. 7º c/c arts. 16 e 17, incisos I e II da Resolução PR nº 239/2019 de 04/06/2019, publicada na RPI 2528 de 18/06/2019. Desta data corre o prazo de 60 (sessenta) dias para cumprimento da exigência com GRU no código de serviço 206, sob pena de ser negado o trâmite prioritário.

Código 28.22 - Requerimento de trâmite prioritário encaminhado para avaliação substantiva

Notifica que as condições formais para o trâmite prioritário dos processos listados foram atendidas, mas natureza do trâmite prioritário requerido exige a avaliação das condições substantivas. A concessão do trâmite prioritário condiciona-se ao atendimento desta avaliação substantiva de acordo com a legislação específica.

(21) BR 11 2018 013251-9 A2

Código 28.22 - Requerimento de trâmite prioritário encaminhado para avaliação substantiva

(22) 22/12/2016

(21) BR 11 2019 007429-5 A2

Código 28.22 - Requerimento de trâmite prioritário encaminhado para avaliação substantiva

(22) 07/12/2018

Código 28.30 - Trâmite prioritário concedido

Notifica a concessão do trâmite prioritário ao processo de patente em toda a esfera administrativa do INPI.

(21) BR 10 2015 020841-3 A2

Código 28.30 - Trâmite prioritário concedido

(22) 28/08/2015

Concedido o trâmite prioritário requerido através da petição nº 870190102000

de 10/10/2019, haja vista que atende ao disposto no art. 7º da Resolução PR nº 239/2019 de 04/06/2019, publicada na RPI 2528 de 18/06/2019.

(21) BR 10 2017 013877-1 A2

Código 28.30 - Trâmite prioritário concedido
(22) 27/06/2017

Concedido o trâmite prioritário requerido através da petição nº 870190093780, de 19/09/2019, haja vista que atende ao disposto no art. 7º, da Resolução PR nº 239/2019, de 04/06/2019, publicada na RPI 2528 de 18/06/2019.

(21) BR 10 2017 021397-8 A2

Código 28.30 - Trâmite prioritário concedido
(22) 05/10/2017

Concedido o trâmite prioritário requerido através da petição nº 870190103930 de 15/10/2019, haja vista que atende ao disposto no art. 7º da Resolução PR nº 239/2019 de 04/06/2019, publicada na RPI 2528 de 18/06/2019.

(21) BR 10 2018 007620-5 A2

Código 28.30 - Trâmite prioritário concedido
(22) 16/04/2018

Concedido o trâmite prioritário requerido através da petição nº 800190052840, de 11/02/2019, haja vista que atende ao disposto no art. 4º, da Resolução PR nº 239/2019, de 04/06/2019, publicada na RPI 2528 de 18/06/2019.

(21) BR 10 2018 071344-2 A2

Código 28.30 - Trâmite prioritário concedido
(22) 17/10/2018

Concedido o trâmite prioritário requerido através da petição nº 870190015366 de 14/02/2019, haja vista que atende ao disposto no art. 4º da Resolução PR nº 239/2019 de 04/06/2019, publicada na RPI 2528 18/06/2019.

(21) BR 10 2018 076081-5 A2

Código 28.30 - Trâmite prioritário concedido
(22) 14/12/2018

Concedido o trâmite prioritário requerido através da petição nº 870190101985 de 10/10/2019, haja vista que atende ao disposto no art. 4º da Resolução PR nº 239/2019 de 04/06/2019, publicada na RPI 2528 18/06/2019.

(21) BR 10 2019 010712-0 A2

Código 28.30 - Trâmite prioritário concedido
(22) 24/05/2019

Concedido o trâmite prioritário requerido através da petição nº 870190100623, de 08/10/2019, haja vista que atende ao disposto no art.10, da Resolução PR nº 239/2019, de 04/06/2019, publicada na RPI 2528 de 18/06/2019.

(21) BR 11 2018 007672-4 A2

Código 28.30 - Trâmite prioritário concedido
(22) 06/10/2016

Concedido o trâmite prioritário requerido através da petição nº 870190100706,

de 08/10/2019, haja vista que atende ao disposto no art. 3º da Resolução INPI PR nº 218 de 07/05/18, publicada na RPI nº 2470 de 08/05/18

(21) BR 11 2019 006517-2 A2

Código 28.30 - Trâmite prioritário concedido

(22) 29/09/2017

Concedido o trâmite prioritário requerido através da petição nº 870190098814, de 02/10/2019, haja vista que atende ao disposto no art. 3º da Resolução INPI PR nº 218 de 07/05/18, publicada na RPI nº 2470 de 08/05/18

(21) BR 11 2019 007429-5 A2

Código 28.30 - Trâmite prioritário concedido

(22) 07/12/2018

Concedido o trâmite prioritário requerido através da petição nº 870190085383, de 30/08/2019, haja vista que atende ao disposto no art. 3º da Resolução INPI PR nº 218 de 07/05/18, publicada na RPI nº 2470 de 08/05/18.

(21) BR 20 2015 013964-6 U2

Código 28.30 - Trâmite prioritário concedido

(22) 13/06/2015

Concedido o trâmite prioritário requerido através da petição nº 870190038952 de 25/04/2019 com base no inciso I do art. 9º da Resolução PR nº 239/2019 de 04/06/2019, publicada na RPI 2528 de 18/06/2019, haja vista que atendeu à exigência formulada na RPI 2538 de 27/08/2019 através da petição nº 870190106555 de 21/10/2019.

(21) BR 20 2015 020982-2 U2

Código 28.30 - Trâmite prioritário concedido

(22) 29/08/2015

Concedido o trâmite prioritário requerido através da petição nº 870190101998 de 10/10/2019, haja vista que atende ao disposto no art. 7º da Resolução PR nº 239/2019 de 04/06/2019, publicada na RPI 2528 de 18/06/2019.

(21) BR 20 2017 011820-2 U2

Código 28.30 - Trâmite prioritário concedido

(22) 04/06/2017

O interessado apresentou requerimento de trâmite prioritário através da petição nº 870190097937, de 30/09/2019. Foi formulada exigência na RPI nº 2545, de 15/10/19. O interessado não apresentou petição de resposta de exigência através do formulário da GRU nº 206. Por outro lado, o interessado apresentou novo requerimento de trâmite prioritário através da petição nº 870190106705, de 21/10/2019, complementando a petição anterior. CONSIDERANDO-SE tratar-se de um projeto-piloto e o art. 220 da Lei 9279/96, concede-se o trâmite prioritário requerido através da petição nº nº 870190097937, de 30/09/2019, haja vista que atende ao disposto no art. 4º da Resolução PR nº 239/2019 de 04/06/2019, publicada na RPI 2528 18/06/2019.

(21) BR 20 2018 013890-7 U2

Código 28.30 - Trâmite prioritário concedido

	(22) 06/07/2018 Concedido o trâmite prioritário requerido através da petição nº 870190014544 de 12/02/2019 com base no art. 7º da Resolução PR nº 239/2019 de 04/06/2019, publicada na RPI 2528 de 18/06/2019, haja vista que atendeu à exigência formulada na RPI 2537 de 20/08/2019.
(21) BR 20 2018 017146-7 U2	Código 28.30 - Trâmite prioritário concedido (22) 21/08/2018 Concedido o trâmite prioritário requerido através da petição nº 870190014929 de 13/02/2019, haja vista que atende ao disposto no art. 4º da Resolução PR nº 239/2019 de 04/06/2019, publicada na RPI 2528 18/06/2019.
(21) BR 20 2018 076110-8 U2	Código 28.30 - Trâmite prioritário concedido (22) 14/12/2018 Concedido o trâmite prioritário requerido através da petição nº 870190101990 de 10/10/2019, haja vista que atende ao disposto no art. 4º da Resolução PR nº 239/2019 de 04/06/2019, publicada na RPI 2528 18/06/2019.
(21) BR 20 2019 001933-1 U2	Código 28.30 - Trâmite prioritário concedido (22) 30/01/2019 Concedido o trâmite prioritário requerido através da petição nº 870190038929, de 25/04/2019, haja vista que atende ao disposto no art. 10, da Resolução PR nº 239/2019, de 04/06/2019, publicada na RPI 2528 de 18/06/2019.
(21) BR 20 2019 005463-3	Código 28.30 - Trâmite prioritário concedido (22) 20/03/2019 Concedido o trâmite prioritário requerido através da petição nº 870190073910 de 01/08/2019, haja vista que atende ao disposto no art. 4º da Resolução PR nº 239/2019 de 04/06/2019, publicada na RPI 2528 18/06/2019.
(21) BR 20 2019 009521-6	Código 28.30 - Trâmite prioritário concedido (22) 09/05/2019 Concedido o trâmite prioritário requerido através da petição nº 870190045425 de 14/05/2019, haja vista que atende ao disposto no art. 4º da Resolução PR nº 239/2019 de 04/06/2019, publicada na RPI 2528 18/06/2019.
(21) PI 1104620-1 A2	Código 28.30 - Trâmite prioritário concedido (22) 09/09/2011 Concedido o trâmite prioritário requerido através da petição nº 870190102886 de 13/10/2019, haja vista que atende ao disposto no art. 4º da Resolução PR nº 239/2019 de 04/06/2019, publicada na RPI 2528 18/06/2019.

Código 28.40 - Trâmite prioritário negado

Notifica que requerimento de trâmite prioritário dos processos listados foi negado pelos motivos descritos.

(21) BR 10 2016 018825-3 A2	Código 28.40 - Trâmite prioritário negado (22) 16/08/2016 Negado o trâmite prioritário requerido através da petição nº 870190076386, de 08/08/2019, haja vista que não atendeu à exigência formulada na RPI 2537 de 20/08/19 no prazo estipulado no art. 18, §2º da Resolução PR nº 239, de 04/06/2019, publicada na RPI 2528 de 18/06/2019.
(21) BR 10 2016 018989-6 A2	Código 28.40 - Trâmite prioritário negado (22) 17/08/2016 Negado o trâmite prioritário requerido através da petição nº 870190076394, de 08/08/2019, haja vista que não atendeu à exigência formulada na RPI 2537 de 20/08/19 no prazo estipulado no art. 18, §2º da Resolução PR nº 239, de 04/06/2019, publicada na RPI 2528 de 18/06/2019.
(21) BR 10 2017 007351-3 A2	Código 28.40 - Trâmite prioritário negado (22) 10/04/2017 Negado o trâmite prioritário requerido através da petição nº 870190036610 de 17/04/2019, haja vista que não atendeu à exigência formulada na RPI 2537 de 20/08/2019.
(21) BR 10 2017 016958-8 A2	Código 28.40 - Trâmite prioritário negado (22) 08/08/2017 Negado o trâmite prioritário requerido através da petição nº 870190038722 de 24/04/2019, haja vista que não atendeu à exigência formulada na RPI 2537 de 20/08/2019.
(21) BR 10 2017 021601-2 A2	Código 28.40 - Trâmite prioritário negado (22) 09/10/2017 Negado o trâmite prioritário requerido através da petição nº 018190000129 de 01/03/2019, haja vista que não atendeu à exigência formulada na RPI 2536 de 13/08/2019 no prazo estipulado no art. 18, §2º da Resolução PR nº 239/2019 de 04/06/2019, publicada na RPI 2528 de 18/06/2019.
(21) BR 10 2017 024324-9 A2	Código 28.40 - Trâmite prioritário negado (22) 13/11/2017 Negado o trâmite prioritário requerido através da petição nº 870190037927 de 22/04/2019, haja vista que não atendeu à exigência formulada na RPI 2537 de

20/08/2019.

(21) BR 10 2019 001475-0 A2 Código 28.40 - Trâmite prioritário negado
(22) 24/01/2019
Negado o trâmite prioritário requerido através da petição nº 870190013355 de 08/02/2019, haja vista que não atendeu à exigência formulada na RPI 2536 de 13/08/2019 no prazo estipulado no art. 18, §2º da Resolução PR nº 239/2019 de 04/06/2019, publicada na RPI 2528 de 18/06/2019.

(21) BR 10 2019 009733-7 Código 28.40 - Trâmite prioritário negado
(22) 13/05/2019
Negado o trâmite prioritário requerido através da petição nº 870190045097 de 14/05/2019 que não atendeu à exigência formulada na RPI 2537 de 20/08/2019 no prazo estipulado no art. 18, §2º da Resolução PR nº 239, de 04/06/2019, publicada na RPI 2528 de 18/06/2019.

(21) BR 10 2019 009970-4 Código 28.40 - Trâmite prioritário negado
(22) 16/05/2019
Negado o trâmite prioritário requerido através da petição nº 870190046338, de 17/05/2019, haja vista que não atendeu à exigência formulada na RPI 2537, de 20/08/19, no prazo estipulado no art. 18, §2º da Resolução PR nº 239, de 04/06/2019, publicada na RPI 2528 de 18/06/2019.

(21) BR 20 2018 069370-6 Código 28.40 - Trâmite prioritário negado
(22) 21/09/2018
Negado o trâmite prioritário requerido através da petição nº 870190016763 de 19/02/2019, haja vista que cumpriu parcialmente a exigência formulada na RPI 2537 de 20/08/2019.

(21) BR 20 2019 001985-4 Código 28.40 - Trâmite prioritário negado
(22) 31/01/2019
Negado o trâmite prioritário requerido através da petição nº 870190022351 de 08/03/2019, haja vista que não atendeu à exigência formulada na RPI 2536, de 13/08/19, no prazo estipulado no art. 18, §2º da Resolução PR nº 239/2019 de 04/06/2019, publicada na RPI 2528 de 18/06/2019.

(21) BR 20 2019 003837-9 Código 28.40 - Trâmite prioritário negado
(22) 25/02/2019
Negado o trâmite prioritário requerido através da petição nº 870190021384 de 01/03/2019, haja vista que não atendeu à exigência formulada na RPI 2537 de 20/08/19 no prazo estipulado no art. 18, §2º da Resolução PR nº 239, de 04/06/2019, publicada na RPI 2528 de 18/06/2019.

(21) BR 20 2019 003842-5

Código 28.40 - Trâmite prioritário negado

(22) 25/02/2019

Negado o trâmite prioritário requerido através da petição nº 870190021388 de 01/03/2019 que não atendeu à exigência formulada na RPI 2537 de 20/08/2019, no prazo estipulado no art. 18, §2º da Resolução PR nº 239, de 04/06/2019, publicada na RPI 2528 de 18/06/2019.

Código 28.92 - Publicação de despacho de trâmite prioritário anulada

Notifica a anulação da publicação de qualquer um dos subitens anteriores por ter sido indevida.

(21) BR 20 2015 013964-6 U2

Código 28.92 - Publicação de despacho de trâmite prioritário anulada

(22) 13/06/2015

Anulada a publicação código 28.40 na RPI nº 2546 de 22/10/2019 por ter sido indevida.