

Revista da  
**Propriedade  
Industrial**

Nº 2677  
26 de Abril de 2022

**Desenho Industrial**

Seção III



**REPÚBLICA FEDERATIVA DO BRASIL**

Presidente

**Jair Bolsonaro**

**MINISTÉRIO DA ECONOMIA**

Ministro da Economia

**Paulo Roberto Nunes Guedes**

INSTITUTO NACIONAL DA PROPRIEDADE INDUSTRIAL

Presidente

Claudio Vilar Furtado

---

**De conformidade com a Lei nº 5.648 de 11 de dezembro de 1970, esta é a publicação oficial do Instituto Nacional da Propriedade Industrial, órgão vinculado ao Ministério da Economia, República Federativa do Brasil, que publica todos os seus atos, despachos e decisões relativos ao sistema de propriedade industrial no Brasil, compreendendo Marcas e Patentes, bem como os referentes a contratos de Transferência de Tecnologia e assuntos correlatos, além dos que dizem respeito ao registro de programas de computador como direito autoral.**

As established by Law nº 5.648 of december 11, 1970, this is the official publication of the National Institute of Industrial Property, an office under the Ministry of Economy, Federative Republic of Brazil, which publishes all its official acts, orders and decisions regarding the industrial property system in Brazil, comprising Trademarks and Patents, as well as those referring to Technology Transfer agreements and related matters, besides those regarding software registering as copyright.

D'après la Loi nº 5.648 du 11 décembre 1970, celle-ci est la publication officielle de l'Institut National de la Propriété Industrielle, un office lié au Ministère de l'Économie, République Fédérative du Brésil, qui publie tous ses actes, ordres et décisions concernant le système de la propriété industrielle au Brésil, y compris marques et brevets, aussi que ceux référents aux contrats de transfert de technologie et des sujets afférents, en outre que ceux se rapportant à l'enregistrement des programmes d'ordinateur comme droit d'auteur.

Según establece la Ley nº 5.648 de 11 diciembre 1970, esta es la publicación oficial del Instituto Nacional de la Propiedad Industrial, oficina vinculada al Ministerio de la Economía, República Federativa del Brasil, que publica todos sus actos, ordenes y decisiones referentes al sistema de propiedad industrial en Brasil, comprendiendo marcas y patentes así que los referentes a contratos de transferencia de tecnología y asuntos corelacionados, además de los referentes al registro de programas de ordenador como derecho de autor.

Laut Gezets Nr. 5.648 vom 11. dezember 1970, ist dies das Amtsblatt des Nationalen Instituts für gewerbliches Eigentum (INPI), eines Organs des Bundesministerium für Wirtschaft, der Bundesrepublik Brasilien, welches alle Amtshandlungen, Beschlüsse und Entscheidungen über gewerbliches Eigentum in Brasilien, einschliesslich Warenzeichen und Patente, ebenso wie auch Übertragungsverträge von Technologie und Computerprogramme als Urheberrecht veröffentlicht.

---

**DIRETORIA DE MARCAS, DESENHO INDUSTRIAL  
E INDICAÇÕES GEOGRÁFICAS**

DESENHO INDUSTRIAL

**PEDIDO DE REGISTRO DE DESENHO INDUSTRIAL  
PEDIDO DIVIDIDO DE UM PEDIDO DE  
REGISTRO DE DESENHO INDUSTRIAL  
ANTERIORMENTE DEPOSITADO**

# Índice Geral:

Código 205 - Intimação para manifestação por parte do titular e do requerente.....	5
Código 30 - Exigência – Art. 103 da LPI.....	13
Código 31 - Notificação de Depósito.....	25
Código 32 - Notificação do Depósito Com Requerimento de Sigilo.....	42
Código 33.1 - Pedido Inexistente.....	43
Código 34 - Exigência - Art. 106 § 3º da LPI.....	44
Código 34.2 - Exame formal de Cumprimento de Exigência Técnica.....	79
Código 35 - Arquivamento do Pedido – Art. 216 § 2º e Art. 106 § 3º da LPI.....	87
Código 36 - Indeferimento - Art. 106 § 4º da LPI.....	89
Código 38 - Outros Recursos.....	90
Código 39 - Concessão do Registro.....	92
Código 40 - Publicação do Parecer de Mérito.....	141
Código 41 - Nulidade Administrativa.....	142
Código 44 - Extinção - Art. 119 inciso III da LPI.....	146
Código 46 - Prorrogação.....	157
Código 46.2 - Exigência de complementação de quinquênio e/ou prorrogação – Art. 120 e 108 da LPI.....	181
Código 47 - Petição Não Conhecida.....	182
Código 47.1 - Petição Prejudicada.....	183
Código 47.3 - Petição Deferida.....	185
Código 53.7 - Pedido Julgado Procedente - Registro Declarado Nulo.....	195
Código 55 - Exigências Diversas.....	197
Código 56 - Transferência Deferida.....	202
Código 59 - Alteração de Nome Deferida.....	204
Código 62 - Alteração de Sede Deferida.....	206
Código 73 - Retificação.....	207

**Código 205 - Intimação para manifestação por parte do titular e do requerente**

---

<b>(11) BR 30 2016 004328-0</b>	<p>Código 205 - Intimação para manifestação por parte do titular e do requerente (45) 12/09/2017 (73) CLEBER LUIS DA RÉ (BR/RS) (74) LUIZ FERNANDO CAMPOS STOCK PAN de terceiros: O(s) Titular(es): Cleber Luis Da Ré e Requerente(s): TORRALBA INDÚSTRIA E COMÉRCIO EIRELI/ Procurador(es): Pedro Renato Kawski, deverão tomar conhecimento do parecer técnico que concluiu pela nulidade do registro, para se manifestarem no prazo de sessenta dias. O parecer encontra-se disponibilizado para o titular através do e-mail corporativo cgreg.desenho@inpi.gov.br</p>
<b>(11) BR 30 2019 001194-8</b>	<p>Código 205 - Intimação para manifestação por parte do titular e do requerente (45) 26/11/2019 (73) BAG BRASIL MOCHILAS EIRELI - ME. (BR/SP) (74) MARI ALBA PERITO PAN de terceiros: O(s) Titular(es): BAG BRASIL MOCHILAS EIRELI - ME. e Requerente(s): PIRACAPAS CAPAS E BANCOS PARA MOTOCICLETAS LTDA - EPP e RODOLFO PEREIRA DE ANDRADE / Procurador(es): Simone de Brito e Ednéa Casagrande Pinheiro, deverão tomar conhecimento do parecer técnico que concluiu pela nulidade do registro, para se manifestarem no prazo de sessenta dias. O parecer encontra-se disponibilizado para o titular através do e-mail corporativo cgreg.desenho@inpi.gov.br</p>
<b>(11) BR 30 2019 002739-9</b>	<p>Código 205 - Intimação para manifestação por parte do titular e do requerente (45) 12/11/2019 (73) IDECAL INDUSTRIA DE CALCADOS LTDA (BR/CE) (74) FRANCISCO LEITE DE OLIVEIRA FILHO PAN de terceiros: O(s) Titular(es): IDECAL INDUSTRIA DE CALCADOS LTDA e Requerente(s): TERRA E ÁGUA INDÚSTRIA DE CALÇADOS LTDA./ Procurador(es): Edemar Pereira Capella, deverão tomar conhecimento do parecer técnico que concluiu pela nulidade do registro, para se manifestarem no prazo de sessenta dias. O parecer encontra-se disponibilizado para o titular através do e-mail corporativo cgreg.desenho@inpi.gov.br</p>
<b>(11) BR 30 2020 000616-0</b>	<p>Código 205 - Intimação para manifestação por parte do titular e do requerente (45) 17/03/2020 (73) WINNERS INDUSTRIA E COMERCIO LTDA - EPP (BR/MG) (74) DIREÇÃO MARCAS E PATENTES LTDA PAN de terceiros: O(s) Titular(es): WINNERS INDUSTRIA E COMERCIO LTDA -</p>

---

EPP e Requerente(s): ANSELMO LAGE NICOLI/ Procurador(es): Julio Vieira Nunes, deverão tomar conhecimento do parecer técnico que concluiu pela nulidade do registro, para se manifestarem no prazo de sessenta dias. O parecer encontra-se disponibilizado para o titular através do e-mail corporativo cgreg.desenho@inpi.gov.br

---

**(11) BR 30 2020 004303-0**

Código 205 - Intimação para manifestação por parte do titular e do requerente  
(45) 21/09/2021  
(73) WAHL CLIPPER CORPORATION (US)  
(74) City Patentes e Marcas Ltda.  
PAN de terceiros: O(s) Titular(es): WAHL CLIPPER CORPORATION e  
Requerente(s): MK ELETRODOMESTICOS MONDIAL S.A / Procurador(es):  
Vandré Cavalcante Bittencourt Torres, deverão tomar conhecimento do parecer técnico que concluiu pela manutenção do registro, para se manifestarem no prazo de sessenta dias. O parecer encontra-se disponibilizado para o titular através do e-mail corporativo cgreg.desenho@inpi.gov.br

---

**(11) BR 30 2020 004456-8**

Código 205 - Intimação para manifestação por parte do titular e do requerente  
(45) 13/10/2020  
(73) VITO JOSE ROTONDO (BR/SP)  
(74) VILELA COELHO SOCIEDADE DE ADVOGADOS  
PAN de terceiros: O(s) Titular(es): VITO JOSE ROTONDO e Requerente(s):  
J.M.G. INDÚSTRIA METALÚRGICA LTDA/ Procurador(es): Geisler Chbane Bosso, deverão tomar conhecimento do parecer técnico que concluiu pela nulidade do registro, para se manifestarem no prazo de sessenta dias. O parecer encontra-se disponibilizado para o titular através do e-mail corporativo cgreg.desenho@inpi.gov.br

---

**(11) BR 30 2020 004832-6**

Código 205 - Intimação para manifestação por parte do titular e do requerente  
(45) 05/10/2021  
(73) EDWARD ANTONI LOJ - ME (BR/PR)  
(74) EDUARDO PEREIRA DA SILVA  
PAN de terceiros: O(s) Titular(es): EDWARD ANTONI LOJ - ME e Requerente(s):  
RAVPRO PRODUTOS AUTOMOTIVOS LTDA./ Procurador(es): Mayra Turra Vicentini, deverão tomar conhecimento do parecer técnico que concluiu pela nulidade do registro, para se manifestarem no prazo de sessenta dias. O parecer encontra-se disponibilizado para o titular através do e-mail corporativo cgreg.desenho@inpi.gov.br

---

**(11) BR 30 2020 005528-4**

Código 205 - Intimação para manifestação por parte do titular e do requerente  
(45) 28/09/2021  
(73) METAL HEART GROUP OF COMPANIES (ZA)  
(74) Dannemann, Siemsen, Bigler & Ipanema Moreira  
PAN de terceiros: O(s) Titular(es): METAL HEART GROUP OF COMPANIES e

---

Requerente(s): SBPR SISTEMA BRASILEIRO DE PROTEÇÃO RESPIRATÓRIALTDA/ Procurador(es): Luiz Roberto Longo Brito Silva, deverão tomar conhecimento do parecer técnico que concluiu pela nulidade do registro, para se manifestarem no prazo de sessenta dias. O parecer encontra-se disponibilizado para o titular através do e-mail corporativo cgreg.desenho@inpi.gov.br

---

**(11) BR 30 2021 000068-7**

Código 205 - Intimação para manifestação por parte do titular e do requerente  
(45) 14/09/2021  
(73) KONINKLIJKE PHILIPS N.V. (NL)  
(74) DANIEL ADVOGADOS (ALT.DE DANIEL & CIA)  
PAN de terceiros: O(s) Titular(es): KONINKLIJKE PHILIPS N.V. e Requerente(s): MK ELETRODOMESTICOS MONDIAL S.A / Procurador(es): Vandré Cavalcante Bittencourt Torres, deverão tomar conhecimento do parecer técnico que concluiu pela nulidade do registro, para se manifestarem no prazo de sessenta dias. O parecer encontra-se disponibilizado para o titular através do e-mail corporativo cgreg.desenho@inpi.gov.br

---

**(11) BR 30 2021 000069-5**

Código 205 - Intimação para manifestação por parte do titular e do requerente  
(45) 14/09/2021  
(73) KONINKLIJKE PHILIPS N.V. (NL)  
(74) DANIEL ADVOGADOS (ALT.DE DANIEL & CIA)  
PAN de terceiros: O(s) Titular(es): KONINKLIJKE PHILIPS N.V. e Requerente(s): MK ELETRODOMESTICOS MONDIAL S.A / Procurador(es): Vandré Cavalcante Bittencourt Torres, deverão tomar conhecimento do parecer técnico que concluiu pela nulidade do registro, para se manifestarem no prazo de sessenta dias. O parecer encontra-se disponibilizado para o titular através do e-mail corporativo cgreg.desenho@inpi.gov.br

---

**(11) BR 30 2021 000183-7**

Código 205 - Intimação para manifestação por parte do titular e do requerente  
(45) 23/03/2021  
(73) KARINA DE OLIVEIRA LIMA ÁUDIO VÍDEO (BR/SP)  
(74) AFK Marcas e Patentes  
PAN de terceiros: O(s) Titular(es): KARINA DE OLIVEIRA LIMA ÁUDIO VÍDEO e Requerente(s): OESTE COMÉRCIO ELETRÔNICO LTDA / Procurador(es): Geisler Chbane Bosso, deverão tomar conhecimento do parecer técnico que concluiu pela nulidade do registro, para se manifestarem no prazo de sessenta dias. O parecer encontra-se disponibilizado para o titular através do e-mail corporativo cgreg.desenho@inpi.gov.br

---

**(11) BR 30 2021 000525-5**

Código 205 - Intimação para manifestação por parte do titular e do requerente  
(45) 28/09/2021  
(73) GA.MA S.R.L. UNIPERSONALE (IT)  
(74) RUBENS DOS SANTOS FILHO

---

PAN de terceiros: O(s) Titular(es): GA.MA S.R.L. UNIPERSONALE e  
Requerente(s): MK ELETRODOMESTICOS MONDIAL S.A / Procurador(es):  
Vandré Cavalcante Bittencourt Torres, deverão tomar conhecimento do parecer  
técnico que concluiu pela nulidade do registro, para se manifestarem no prazo de  
sessenta dias. O parecer encontra-se disponibilizado para o titular através do  
e-mail corporativo cgreg.desenho@inpi.gov.br

---

**(11) BR 30 2021 001009-7**

Código 205 - Intimação para manifestação por parte do titular e do requerente  
(45) 24/08/2021  
(73) HYDRO EXTRUSION BRASIL S.A. (BR/SP)  
(74) DANNEMANN, SIEMSEN, BIGLER & IPANEMA MOREIRA  
PAN de terceiros: O(s) Titular(es): HYDRO EXTRUSION BRASIL S.A. e  
Requerente(s): Perfil Alumínio do Brasil S.A./ Procurador(es): Celino Bento de  
Souza, deverão tomar conhecimento do parecer técnico que concluiu pela  
manutenção do registro, para se manifestarem no prazo de sessenta dias. O  
parecer encontra-se disponibilizado para o titular através do e-mail corporativo  
cgreg.desenho@inpi.gov.br

---

**(11) BR 30 2021 001557-9**

Código 205 - Intimação para manifestação por parte do titular e do requerente  
(45) 05/10/2021  
(73) ILDO ANTÔNIO SIMON (BR/SC)  
(74) NIRCE IVETE FASSINI  
PAN de terceiros: O(s) Titular(es): ILDO ANTÔNIO SIMON e Requerente(s): MK  
ELETRODOMESTICOS MONDIAL S.A / Procurador(es): Vandré Cavalcante  
Bittencourt Torres, deverão tomar conhecimento do parecer técnico que concluiu  
pela manutenção do registro, para se manifestarem no prazo de sessenta dias. O  
parecer encontra-se disponibilizado para o titular através do e-mail corporativo  
cgreg.desenho@inpi.gov.br

---

**(11) BR 30 2021 001629-0**

Código 205 - Intimação para manifestação por parte do titular e do requerente  
(45) 31/08/2021  
(73) CONTINENTE INOX LTDA. ME. (BR/SC)  
PAN de terceiros: O(s) Titular(es): CONTINENTE INOX LTDA. ME. e  
Requerente(s): TRAMONTINA TEEC S.A./ Procurador(es): Guilherme Spiller,  
deverão tomar conhecimento do parecer técnico que concluiu pela nulidade do  
registro, para se manifestarem no prazo de sessenta dias. O parecer encontra-se  
disponibilizado para o titular através do e-mail corporativo  
cgreg.desenho@inpi.gov.br

---

**(11) BR 30 2021 001630-3**

Código 205 - Intimação para manifestação por parte do titular e do requerente  
(45) 01/06/2021  
(73) WR BEZZUTI - COMÉRCIO DE FRUTAS E TRANSPORTES LTDA - EPP  
(BR/SP)  
(74) LANDUALDO DE SOUSA



---

PAN de terceiros: O(s) Titular(es): WR BEZZUTI - COMÉRCIO DE FRUTAS E TRANSPORTES LTDA - EPP e Requerente(s): FAVA - AGRO COMERCIAL LTDA./ Procurador(es): AIRSON QUINTINO, deverão tomar conhecimento do parecer técnico que concluiu pela manutenção do registro, para se manifestarem no prazo de sessenta dias. O parecer encontra-se disponibilizado para o titular através do e-mail corporativo cgreg.desenho@inpi.gov.br

---

**(11) BR 30 2021 002097-1**

Código 205 - Intimação para manifestação por parte do titular e do requerente  
(45) 31/08/2021

(73) ANDIS COMPANY (US)

(74) ARARIPE & ASSOCIADOS

PAN de terceiros: O(s) Titular(es): ANDIS COMPANY e Requerente(s): MK ELETRODOMESTICOS MONDIAL S.A / Procurador(es): Vandrê Cavalcante Bittencourt Torres, deverão tomar conhecimento do parecer técnico que concluiu pela manutenção do registro, para se manifestarem no prazo de sessenta dias. O parecer encontra-se disponibilizado para o titular através do e-mail corporativo cgreg.desenho@inpi.gov.br

---

**(11) BR 30 2021 002099-8**

Código 205 - Intimação para manifestação por parte do titular e do requerente  
(45) 31/08/2021

(73) ANDIS COMPANY (US)

(74) ARARIPE & ASSOCIADOS

PAN de terceiros: O(s) Titular(es): ANDIS COMPANY e Requerente(s): MK ELETRODOMESTICOS MONDIAL S.A / Procurador(es): Vandrê Cavalcante Bittencourt Torres, deverão tomar conhecimento do parecer técnico que concluiu pela manutenção do registro, para se manifestarem no prazo de sessenta dias. O parecer encontra-se disponibilizado para o titular através do e-mail corporativo cgreg.desenho@inpi.gov.br

---

**(11) BR 30 2021 002186-2**

Código 205 - Intimação para manifestação por parte do titular e do requerente  
(45) 29/06/2021

(73) BENU PRODUTOS E EVENTOS ESPECIAIS LTDA - ME (BR/MG)

(74) ÂNGELO TADEU BAPTISTA

PAN de terceiros: O(s) Titular(es): BENU PRODUTOS E EVENTOS ESPECIAIS LTDA - ME e Requerente(s): EZEQUIEL MIQUEIAS MARQUES/ Procurador(es): Andre Alvares de Lima Machado Franca, deverão tomar conhecimento do parecer técnico que concluiu pela manutenção do registro, para se manifestarem no prazo de sessenta dias. O parecer encontra-se disponibilizado para o titular através do e-mail corporativo cgreg.desenho@inpi.gov.br

---

**(11) BR 30 2021 002421-7**

Código 205 - Intimação para manifestação por parte do titular e do requerente  
(45) 14/09/2021

(73) KONINKLIJKE PHILIPS N.V. (NL)

(74) DANIEL ADVOGADOS (ALT.DE DANIEL & CIA)

---

PAN de terceiros: O(s) Titular(es): KONINKLIJKE PHILIPS N.V. e Requerente(s): MK ELETRODOMESTICOS MONDIAL S.A / Procurador(es): Vandr  Cavalcante Bittencourt Torres, dever o tomar conhecimento do parecer t cnico que concluiu pela manuten o do registro, para se manifestarem no prazo de sessenta dias. O parecer encontra-se disponibilizado para o titular atrav s do e-mail corporativo cgreg.desenho@inpi.gov.br

---

**(11) BR 30 2021 002423-3**

C digo 205 - Intima o para manifesta o por parte do titular e do requerente  
(45) 14/09/2021

(73) KONINKLIJKE PHILIPS N.V. (NL)

(74) DANIEL ADVOGADOS (ALT.DE DANIEL & CIA)

PAN de terceiros: O(s) Titular(es): KONINKLIJKE PHILIPS N.V e Requerente(s): MK ELETRODOMESTICOS MONDIAL S.A/ Procurador(es): Vandr  Cavalcante Bittencourt Torres, dever o tomar conhecimento do parecer t cnico que concluiu pela manuten o do registro, para se manifestarem no prazo de sessenta dias. O parecer encontra-se disponibilizado para o titular atrav s do e-mail corporativo cgreg.desenho@inpi.gov.br

---

**(11) BR 30 2021 002428-4**

C digo 205 - Intima o para manifesta o por parte do titular e do requerente  
(45) 14/09/2021

(73) KONINKLIJKE PHILIPS N.V. (NL)

(74) DANIEL ADVOGADOS (ALT.DE DANIEL & CIA)

PAN de terceiros: O(s) Titular(es): KONINKLIJKE PHILIPS N.V. e Requerente(s): MK ELETRODOMESTICOS MONDIAL S.A / Procurador(es): Vandr  Cavalcante Bittencourt Torres, dever o tomar conhecimento do parecer t cnico que concluiu pela manuten o do registro, para se manifestarem no prazo de sessenta dias. O parecer encontra-se disponibilizado para o titular atrav s do e-mail corporativo cgreg.desenho@inpi.gov.br

---

**(11) BR 30 2021 003973-7**

C digo 205 - Intima o para manifesta o por parte do titular e do requerente  
(45) 14/09/2021

(73) JAILSON SANTOS BARROSO (BR/BA)

(74) SCUDERIA MARCAS E PATENTES LTDA

PAN de terceiros: O(s) Titular(es): JAILSON SANTOS BARROSO e Requerente(s): RIO PISCINAS MARCAS E PATENTES EIRELI/ Procurador(es): Portfolio Marcas e Patentes Ltda, dever o tomar conhecimento do parecer t cnico que concluiu pela manuten o do registro, para se manifestarem no prazo de sessenta dias. O parecer encontra-se disponibilizado para o titular atrav s do e-mail corporativo cgreg.desenho@inpi.gov.br

---

**(11) BR 30 2021 003994-0**

C digo 205 - Intima o para manifesta o por parte do titular e do requerente  
(45) 14/09/2021

(73) MEDI COMPANY EQUIPAMENTOS DE PROTECAO LTDA (BR/SP)

(74) BEERRE ASSESSORIA EMPRESARIAL LTDA

---

PAN de terceiros: O(s) Titular(es): MEDI COMPANY EQUIPAMENTOS DE PROTECAO LTDA e Requerente(s): SBPR SISTEMA BRASILEIRO DE PROTEÇÃO RESPIRATÓRIALTDA/ Procurador(es): Luiz Roberto Longo Brito Silva, deverão tomar conhecimento do parecer técnico que concluiu pela manutenção do registro, para se manifestarem no prazo de sessenta dias. O parecer encontra-se disponibilizado para o titular através do e-mail corporativo cgreg.desenho@inpi.gov.br

---

**(11) BR 30 2021 004395-5**

Código 205 - Intimação para manifestação por parte do titular e do requerente  
(45) 05/10/2021

(73) GRELHASOL FUNDIÇÃO DE METAIS LTDA (BR/SP)

(74) VILAGE MARCAS E PATENTES LTDA

PAN de terceiros: O(s) Titular(es): GRELHASOL FUNDIÇÃO DE METAIS LTDA e Requerente(s): FERPLASTIK COMERCIO E INDUSTRIA DE ARTEFATOS PLASTICOS E METALICOS EIRELI - ME/ Procurador(es): Sônia Maria de Almeida Moreira, deverão tomar conhecimento do parecer técnico que concluiu pela nulidade do registro, para se manifestarem no prazo de sessenta dias. O parecer encontra-se disponibilizado para o titular através do e-mail corporativo cgreg.desenho@inpi.gov.br

---

**(11) BR 30 2021 004729-2**

Código 205 - Intimação para manifestação por parte do titular e do requerente  
(45) 19/10/2021

(73) FRIONEL INDÚSTRIA E COMÉRCIO DE REFRIGERAÇÃO EIRELI - EPP (BR/SP)

(74) LEANDRO SOARES BARROS

PAN de terceiros: O(s) Titular(es): FRIONEL INDÚSTRIA E COMÉRCIO DE REFRIGERAÇÃO EIRELI -EPP e Requerente(s): PAPP COMERCIO DE CAIXAS DE PASSAGEM LTDA. - ME/ Procurador(es): BIANCA GABRIELA GOMES, deverão tomar conhecimento do parecer técnico que concluiu pela nulidade do registro, para se manifestarem no prazo de sessenta dias. O parecer encontra-se disponibilizado para o titular através do e-mail corporativo cgreg.desenho@inpi.gov.br

---

**(11) BR 30 2021 004730-6**

Código 205 - Intimação para manifestação por parte do titular e do requerente  
(45) 19/10/2021

(73) FRIONEL INDÚSTRIA E COMÉRCIO DE REFRIGERAÇÃO EIRELI - EPP (BR/SP)

(74) LEANDRO SOARES BARROS

PAN de terceiros: O(s) Titular(es): FRIONEL INDÚSTRIA E COMÉRCIO DE REFRIGERAÇÃO EIRELI -EPP e Requerente(s): DRENOAR INDUSTRIA E COMERCIO DE PLASTICOS EIRELI/ Procurador(es): BIANCA GABRIELA GOMES, deverão tomar conhecimento do parecer técnico que concluiu pela nulidade do registro, para se manifestarem no prazo de sessenta dias. O parecer encontra-se disponibilizado para o titular através do e-mail corporativo

---

cgrec.desenho@inpi.gov.br

---

**(11) BR 30 2021 004731-4**

Código 205 - Intimação para manifestação por parte do titular e do requerente  
(45) 19/10/2021  
(73) FRIONEL INDÚSTRIA E COMÉRCIO DE REFRIGERAÇÃO EIRELI - EPP  
(BR/SP)  
(74) LEANDRO SOARES BARROS  
PAN de terceiros: O(s) Titular(es): FRIONEL INDÚSTRIA E COMÉRCIO DE REFRIGERAÇÃO EIRELI -EPP e Requerente(s): DRENOAR INDUSTRIA E COMERCIO DE PLASTICOS EIRELI/ Procurador(es): BIANCA GABRIELA GOMES, deverão tomar conhecimento do parecer técnico que concluiu pela nulidade do registro, para se manifestarem no prazo de sessenta dias. O parecer encontra-se disponibilizado para o titular através do e-mail corporativo cgrec.desenho@inpi.gov.br

---

**(11) BR 30 2021 005239-3**

Código 205 - Intimação para manifestação por parte do titular e do requerente  
(45) 16/11/2021  
(73) CENTURY INDÚSTRIA E COMÉRCIO DE ESTOFADOS LTDA (BR/PR)  
(74) VILAGE MARCAS E PATENTES LTDA  
PAN de terceiros: O(s) Titular(es): CENTURY INDÚSTRIA E COMÉRCIO DE ESTOFADOS LTDA e Requerente(s): PAULO CELSO CARDOSO BACCHI/ Procurador(es): JEFFERSON DE ARAUJO SERAFIM, deverão tomar conhecimento do parecer técnico que concluiu pela nulidade do registro, para se manifestarem no prazo de sessenta dias. O parecer encontra-se disponibilizado para o titular através do e-mail corporativo cgrec.desenho@inpi.gov.br

**Código 30 - Exigência – Art. 103 da LPI**

O pedido não atende formalmente ao disposto no art. 103 da LPI e/ou às demais disposições quanto à sua forma, tendo sido recebido provisoriamente. A não manifestação do depositante no prazo de 5 (cinco) dias desta data, acarretará na inexistência do Pedido.

---

**(21) BR 30 2022 001822-8**

Código 30 - Exigência – Art. 103 da LPI

(22) 11/04/2022

(71) JUCINEI ALVES (BR/RS)

(74) JUSPROVIN ASSESSORIA EMPRESARIAL ONLINE LTDA

Apresente novas páginas de relatório, reivindicação (se houver) e de figuras, sem alteração da matéria, com numeração das páginas corrigida, observando as especificações constantes no item 4.2.9 do Manual de Desenhos Industriais. As folhas do relatório descritivo e da reivindicação deverão apresentar o texto em espaço duplo, na cor preta, dentro de margens de no mínimo 3 cm, em folhas brancas no formato A4, numeradas sequencialmente no centro da margem superior indicando o número da folha e o número total de folhas, separados por uma barra oblíqua. Exemplo: 1/2, 2/2. NÃO DEVEM SER APRESENTADAS FIGURAS NAS FOLHAS DO RELATÓRIO, elas DEVERÃO CONTER APENAS TEXTOS desenhos ou fotografias deverão ser apresentados dentro de margens de no mínimo 3 cm, em folhas brancas no formato A4, numeradas sequencialmente no centro da margem superior indicando o número da folha e o número total de folhas, separados por uma barra oblíqua. Exemplo: 1/4, 2/4, 3/4 e 4/4. CADA VISTA DO DESENHO OU FOTOGRAFIA deverá ser apresentado em uma folha, individualmente. A NUMERAÇÃO DE PÁGINAS DE RELATÓRIO, REIVINDICAÇÃO (SE HOUVER) E FIGURAS NÃO SE CONFUNDE, DEVENDO SER INDEPENDENTE ENTRE SI. Ex: No caso de apresentação de pedido cujas páginas de relatório e figuras somarem 6 páginas, sendo 2 páginas de relatório que devem ser numeradas 1/2 e 2/2 e 4 páginas de figuras que devem ser numeradas 1/4, 2/4, 3/4, 4/4. As folhas das figuras NÃO DEVERÃO APRESENTAR TEXTO exceto a numeração de páginas e figuras. Para cumprir esta exigência utilize a GRU 104 (isenta). O prazo é de 5 dias, iniciados a partir do primeiro dia útil após esta publicação (art. 103 da LPI).

---

**(21) BR 30 2022 001829-5**

Código 30 - Exigência – Art. 103 da LPI

(22) 11/04/2022

(71) COMERCIAL HUTLON DO BRASIL LTDA (BR/SP)

(74) LUCAS ANDRIOLLI MIANUTI

Apresente novas páginas de relatório, reivindicação (se houver) e de figuras, sem alteração da matéria, com numeração das páginas corrigida, observando as especificações constantes no item 4.2.9 do Manual de Desenhos Industriais. As folhas do relatório descritivo e da reivindicação deverão apresentar o texto em espaço duplo, na cor preta, dentro de margens de no mínimo 3 cm, em folhas

---

brancas no formato A4, numeradas sequencialmente no centro da margem superior indicando o número da folha e o número total de folhas, separados por uma barra oblíqua. Exemplo: 1/2, 2/2. NÃO DEVEM SER APRESENTADAS FIGURAS NAS FOLHAS DO RELATÓRIO, elas DEVERÃO CONTER APENAS TEXTOS desenhos ou fotografias deverão ser apresentados dentro de margens de no mínimo 3 cm, em folhas brancas no formato A4, numeradas sequencialmente no centro da margem superior indicando o número da folha e o número total de folhas, separados por uma barra oblíqua. Exemplo: 1/4, 2/4, 3/4 e 4/4. CADA VISTA DO DESENHO OU FOTOGRAFIA deverá ser apresentado em uma folha, individualmente. A NUMERAÇÃO DE PÁGINAS DE RELATÓRIO, REIVINDICAÇÃO (SE HOUVER) E FIGURAS NÃO SE CONFUNDE, DEVENDO SER INDEPENDENTE ENTRE SI. Ex: No caso de apresentação de pedido cujas páginas de relatório e figuras somarem 6 páginas, sendo 2 páginas de relatório que devem ser numeradas 1/2 e 2/2 e 4 páginas de figuras que devem ser numeradas 1/4, 2/4, 3/4, 4/4. As folhas das figuras NÃO DEVERÃO APRESENTAR TEXTO exceto a numeração de páginas e figuras. Para cumprir esta exigência utilize a GRU 104 (isenta). O prazo é de 5 dias, iniciados a partir do primeiro dia útil após esta publicação (art. 103 da LPI).

---

(21) BR 30 2022 001836-8

Código 30 - Exigência – Art. 103 da LPI

(22) 11/04/2022

(71) HOKKAIDO PLASTICS INDÚSTRIA E COMÉRCIO LTDA. (BR/SP)

(74) BRUNO VIEIRA PIRES

Apresente novas páginas de relatório, reivindicação (se houver) e de figuras, sem alteração da matéria, com numeração das páginas corrigida, observando as especificações constantes no item 4.2.9 do Manual de Desenhos Industriais. As folhas do relatório descritivo e da reivindicação deverão apresentar o texto em espaço duplo, na cor preta, dentro de margens de no mínimo 3 cm, em folhas brancas no formato A4, numeradas sequencialmente no centro da margem superior indicando o número da folha e o número total de folhas, separados por uma barra oblíqua. Exemplo: 1/2, 2/2. NÃO DEVEM SER APRESENTADAS FIGURAS NAS FOLHAS DO RELATÓRIO, elas DEVERÃO CONTER APENAS TEXTOS desenhos ou fotografias deverão ser apresentados dentro de margens de no mínimo 3 cm, em folhas brancas no formato A4, numeradas sequencialmente no centro da margem superior indicando o número da folha e o número total de folhas, separados por uma barra oblíqua. Exemplo: 1/4, 2/4, 3/4 e 4/4. CADA VISTA DO DESENHO OU FOTOGRAFIA deverá ser apresentado em uma folha, individualmente. A NUMERAÇÃO DE PÁGINAS DE RELATÓRIO, REIVINDICAÇÃO (SE HOUVER) E FIGURAS NÃO SE CONFUNDE, DEVENDO SER INDEPENDENTE ENTRE SI. Ex: No caso de apresentação de pedido cujas páginas de relatório e figuras somarem 6 páginas, sendo 2 páginas de relatório que devem ser numeradas 1/2 e 2/2 e 4 páginas de figuras que devem ser numeradas 1/4, 2/4, 3/4, 4/4. As folhas das figuras NÃO DEVERÃO APRESENTAR TEXTO exceto a numeração de páginas e figuras. Para cumprir

---

esta exigência utilize a GRU 104 (isenta). O prazo é de 5 dias, iniciados a partir do primeiro dia útil após esta publicação (art. 103 da LPI).

---

**(21) BR 30 2022 001844-9**

Código 30 - Exigência – Art. 103 da LPI

(22) 12/04/2022

(71) FERPA INDÚSTRIA E COMÉRCIO DE MÓVEIS EIRELI (BR/SC)

(74) JONAS MASSAIA DOS SANTOS

A apresentação das figuras não está de acordo com as especificações do item 4.2.11 do Manual de Desenhos Industriais. Apresente novo jogo de figuras completo, COM CADA VISTA DA FIGURA APRESENTADA EM UMA FOLHA, sem alteração da matéria apresentada no depósito. Cada desenho ou fotografia deverá ser apresentado em uma folha, INDIVIDUALMENTE, com dimensões adequadas e nitidez e resolução gráfica suficientes para a plena compreensão do desenho industrial requerido. As figuras deverão ser NUMERADAS SEQUENCIALMENTE EM CONFORMIDADE COM O PADRÃO DE DOIS ALGARISMOS: Fig. 1.1, Fig. 1.2, Fig. 1.3, Fig. 1.4. NÃO SERÃO ADMITIDAS outras formas de numeração, como o padrão de um algarismo (1, 2, 3), numeração alfanumérica (1A, 1B, 1C) e caracteres isolados (A, B, C). As folhas deverão ser numeradas sequencialmente no CENTRO DA MARGEM SUPERIOR indicando o número da folha e o número total de folhas, separados por uma barra oblíqua. Exemplo: 1/4, 2/4, 3/4 e 4/4. Caso tenha sido apresentado relatório, deverá ser reapresentado com a numeração das figuras corrigida seguindo as disposições do item 4.2.9 do Manual de Desenhos Industriais. Para cumprir esta exigência utilize a GRU 104 (isenta). O prazo é de 5 dias, iniciados a partir do primeiro dia útil após esta publicação (art. 103 da LPI).

---

**(21) BR 30 2022 001845-7**

Código 30 - Exigência – Art. 103 da LPI

(22) 12/04/2022

(71) FERPA INDÚSTRIA E COMÉRCIO DE MÓVEIS EIRELI (BR/SC)

(74) JONAS MASSAIA DOS SANTOS

A apresentação das figuras não está de acordo com as especificações do item 4.2.11 do Manual de Desenhos Industriais. Apresente novo jogo de figuras completo, COM CADA VISTA DA FIGURA APRESENTADA EM UMA FOLHA, sem alteração da matéria apresentada no depósito. Cada desenho ou fotografia deverá ser apresentado em uma folha, INDIVIDUALMENTE, com dimensões adequadas e nitidez e resolução gráfica suficientes para a plena compreensão do desenho industrial requerido. As figuras deverão ser NUMERADAS SEQUENCIALMENTE EM CONFORMIDADE COM O PADRÃO DE DOIS ALGARISMOS: Fig. 1.1, Fig. 1.2, Fig. 1.3, Fig. 1.4. NÃO SERÃO ADMITIDAS outras formas de numeração, como o padrão de um algarismo (1, 2, 3), numeração alfanumérica (1A, 1B, 1C) e caracteres isolados (A, B, C). As folhas deverão ser numeradas sequencialmente no centro da margem superior indicando o número da folha e o número total de folhas, separados por uma barra oblíqua. Exemplo: 1/4, 2/4, 3/4 e 4/4. Caso tenha sido apresentado relatório,

---

deverá ser reapresentado com a numeração das figuras corrigida seguindo as disposições do item 4.2.9 do Manual de Desenhos Industriais. Para cumprir esta exigência utilize a GRU 104 (isenta). O prazo é de 5 dias, iniciados a partir do primeiro dia útil após esta publicação (art. 103 da LPI).

---

**(21) BR 30 2022 001846-5**

Código 30 - Exigência – Art. 103 da LPI

(22) 12/04/2022

(71) FERPA INDÚSTRIA E COMÉRCIO DE MÓVEIS EIRELI (BR/SC)

(74) JONAS MASSAIA DOS SANTOS

A apresentação das figuras não está de acordo com as especificações do item 4.2.11 do Manual de Desenhos Industriais. Apresente novo jogo de figuras completo, COM CADA VISTA DA FIGURA APRESENTADA EM UMA FOLHA, sem alteração da matéria apresentada no depósito. Cada desenho ou fotografia deverá ser apresentado em uma folha, INDIVIDUALMENTE, com dimensões adequadas e nitidez e resolução gráfica suficientes para a plena compreensão do desenho industrial requerido. As figuras deverão ser NUMERADAS SEQUENCIALMENTE EM CONFORMIDADE COM O PADRÃO DE DOIS ALGARISMOS: Fig. 1.1, Fig. 1.2, Fig. 1.3, Fig. 1.4. NÃO SERÃO ADMITIDAS outras formas de numeração, como o padrão de um algarismo (1, 2, 3), numeração alfanumérica (1A, 1B, 1C) e caracteres isolados (A, B, C). As folhas deverão ser numeradas sequencialmente no CENTRO DA MARGEM SUPERIOR indicando o número da folha e o número total de folhas, separados por uma barra oblíqua. Exemplo: 1/4, 2/4, 3/4 e 4/4. Caso tenha sido apresentado relatório, deverá ser reapresentado com a numeração das figuras corrigida seguindo as disposições do item 4.2.9 do Manual de Desenhos Industriais. Para cumprir esta exigência utilize a GRU 104 (isenta). O prazo é de 5 dias, iniciados a partir do primeiro dia útil após esta publicação (art. 103 da LPI).

---

**(21) BR 30 2022 001847-3**

Código 30 - Exigência – Art. 103 da LPI

(22) 12/04/2022

(71) FERPA INDÚSTRIA E COMÉRCIO DE MÓVEIS EIRELI (BR/SC)

(74) JONAS MASSAIA DOS SANTOS

A apresentação das figuras não está de acordo com as especificações do item 4.2.11 do Manual de Desenhos Industriais. Apresente novo jogo de figuras completo, COM CADA VISTA DA FIGURA APRESENTADA EM UMA FOLHA, sem alteração da matéria apresentada no depósito. Cada desenho ou fotografia deverá ser apresentado em uma folha, INDIVIDUALMENTE, com dimensões adequadas e nitidez e resolução gráfica suficientes para a plena compreensão do desenho industrial requerido. As figuras deverão ser NUMERADAS SEQUENCIALMENTE EM CONFORMIDADE COM O PADRÃO DE DOIS ALGARISMOS: Fig. 1.1, Fig. 1.2, Fig. 1.3, Fig. 1.4. NÃO SERÃO ADMITIDAS outras formas de numeração, como o padrão de um algarismo (1, 2, 3), numeração alfanumérica (1A, 1B, 1C) e caracteres isolados (A, B, C). as folhas deverão ser numeradas sequencialmente no centro da margem superior



---

indicando o número da folha e o número total de folhas, separados por uma barra oblíqua. Exemplo: 1/4, 2/4, 3/4 e 4/4. Caso tenha sido apresentado relatório, deverá ser reapresentado com a numeração das figuras corrigida seguindo as disposições do item 4.2.9 do Manual de Desenhos Industriais. Para cumprir esta exigência utilize a GRU 104 (isenta). O prazo é de 5 dias, iniciados a partir do primeiro dia útil após esta publicação (art. 103 da LPI).

---

**(21) BR 30 2022 001848-1**

Código 30 - Exigência – Art. 103 da LPI

(22) 12/04/2022

(71) FERPA INDÚSTRIA E COMÉRCIO DE MÓVEIS EIRELI (BR/SC)

(74) JONAS MASSAIA DOS SANTOS

A apresentação das figuras não está de acordo com as especificações do item 4.2.11 do Manual de Desenhos Industriais. Apresente novo jogo de figuras completo, COM CADA VISTA DA FIGURA APRESENTADA EM UMA FOLHA, sem alteração da matéria apresentada no depósito. Cada desenho ou fotografia deverá ser apresentado em uma folha, INDIVIDUALMENTE, com dimensões adequadas e nitidez e resolução gráfica suficientes para a plena compreensão do desenho industrial requerido. As figuras deverão ser NUMERADAS SEQUENCIALMENTE EM CONFORMIDADE COM O PADRÃO DE DOIS ALGARISMOS: Fig. 1.1, Fig. 1.2, Fig. 1.3, Fig. 1.4. NÃO SERÃO ADMITIDAS outras formas de numeração, como o padrão de um algarismo (1, 2, 3), numeração alfanumérica (1A, 1B, 1C) e caracteres isolados (A, B, C). As folhas deverão ser numeradas sequencialmente no CENTRO DA MARGEM SUPERIOR indicando o número da folha e o número total de folhas, separados por uma barra oblíqua. Exemplo: 1/4, 2/4, 3/4 e 4/4. Caso tenha sido apresentado relatório, deverá ser reapresentado com a numeração das figuras corrigida seguindo as disposições do item 4.2.9 do Manual de Desenhos Industriais. Para cumprir esta exigência utilize a GRU 104 (isenta). O prazo é de 5 dias, iniciados a partir do primeiro dia útil após esta publicação (art. 103 da LPI).

---

**(21) BR 30 2022 001849-0**

Código 30 - Exigência – Art. 103 da LPI

(22) 12/04/2022

(71) FERPA INDÚSTRIA E COMÉRCIO DE MÓVEIS EIRELI (BR/SC)

(74) JONAS MASSAIA DOS SANTOS

A apresentação das figuras não está de acordo com as especificações do item 4.2.11 do Manual de Desenhos Industriais. Apresente novo jogo de figuras completo, COM CADA VISTA DA FIGURA APRESENTADA EM UMA FOLHA, sem alteração da matéria apresentada no depósito. Cada desenho ou fotografia deverá ser apresentado em uma folha, INDIVIDUALMENTE, com dimensões adequadas e nitidez e resolução gráfica suficientes para a plena compreensão do desenho industrial requerido. As figuras deverão ser NUMERADAS SEQUENCIALMENTE EM CONFORMIDADE COM O PADRÃO DE DOIS ALGARISMOS: Fig. 1.1, Fig. 1.2, Fig. 1.3, Fig. 1.4. NÃO SERÃO ADMITIDAS outras formas de numeração, como o padrão de um algarismo (1, 2, 3),

---

numeração alfanumérica (1A, 1B, 1C) e caracteres isolados (A, B, C). As folhas deverão ser numeradas sequencialmente no CENTRO DA MARGEM SUPERIOR indicando o número da folha e o número total de folhas, separados por uma barra oblíqua. Exemplo: 1/4, 2/4, 3/4 e 4/4. Caso tenha sido apresentado relatório, deverá ser reapresentado com a numeração das figuras corrigida seguindo as disposições do item 4.2.9 do Manual de Desenhos Industriais. Para cumprir esta exigência utilize a GRU 104 (isenta). O prazo é de 5 dias, iniciados a partir do primeiro dia útil após esta publicação (art. 103 da LPI).

---

**(21) BR 30 2022 001850-3**

Código 30 - Exigência – Art. 103 da LPI

(22) 12/04/2022

(71) METALURGICA BIASI LTDA (BR/SC)

(74) MARA PEREIRA DE OLIVEIRA

A apresentação das figuras não está de acordo com as especificações do item 4.2.11 do Manual de Desenhos Industriais. Apresente novo jogo de figuras completo, sem alteração da matéria apresentada no depósito. Os desenhos ou fotografias deverão ser apresentados dentro de margens de no mínimo 3 cm, em folhas brancas no formato A4, NUMERADAS SEQUENCIALMENTE no centro da margem superior indicando o número da folha e o número total de folhas, separados por uma barra oblíqua. Exemplo: 1/4, 2/4, 3/4 e 4/4. Os desenhos ou fotografias deverão ser NUMERADOS SEQUENCIALMENTE em conformidade com o padrão de dois algarismos, a saber: Fig. 1.1, Fig. 1.2, Fig. 1.3, Fig. 1.4. NÃO SERÃO ADMITIDAS outras formas de numeração, como o padrão de um algarismo (1, 2, 3...), numeração alfanumérica (1A, 1B, 1C...) e caracteres isolados (A, B, C...). CADA VISTA DO DESENHO OU FOTOGRAFIA deverá ser apresentado em uma folha, individualmente, com dimensões adequadas e nitidez e resolução gráfica suficientes para a plena compreensão do desenho industrial requerido, observado o mínimo de 300 dpi. NÃO SERÃO ADMITIDOS NAS FOLHAS DE DESENHOS OU FOTOGRAFIAS ELEMENTOS COMO MOLDURAS, linhas delimitadoras, marcas, logotipos, marcas d'água, timbres, rubricas, assinaturas e outras informações de mesma natureza. Para cumprir esta exigência utilize a GRU 104 (isenta). O prazo é de 5 dias, iniciados a partir do primeiro dia útil após esta publicação (art. 103 da LPI).

---

**(21) BR 30 2022 001859-7**

Código 30 - Exigência – Art. 103 da LPI

(22) 13/04/2022

(71) CLAMPER INDÚSTRIA E COMÉRCIO S/A. (BR/MG)

(74) JOÃO JACKSON BATISTA BRAGA

A apresentação das figuras não está de acordo com as especificações do item 4.2.11 do Manual de Desenhos Industriais. Apresente novo jogo de figuras completo, COM CADA VISTA DA FIGURA APRESENTADA EM UMA FOLHA, sem alteração da matéria apresentada no depósito. Cada desenho ou fotografia deverá ser apresentado em uma folha, INDIVIDUALMENTE, com dimensões adequadas e nitidez e resolução gráfica suficientes para a plena compreensão do

---

desenho industrial requerido. As figuras deverão ser NUMERADAS SEQUENCIALMENTE EM CONFORMIDADE COM O PADRÃO DE DOIS ALGARISMOS: Fig. 1.1, Fig. 1.2, Fig. 1.3, Fig. 1.4. NÃO SERÃO ADMITIDAS outras formas de numeração, como o padrão de um algarismo (1, 2, 3), numeração alfanumérica (1A, 1B, 1C) e caracteres isolados (A, B, C). As folhas deverão ser numeradas sequencialmente no CENTRO DA MARGEM SUPERIOR indicando o número da folha e o número total de folhas, separados por uma barra oblíqua. Exemplo: 1/4, 2/4, 3/4 e 4/4. Caso tenha sido apresentado relatório, deverá ser reapresentado com a numeração das figuras corrigida seguindo as disposições do item 4.2.9 do Manual de Desenhos Industriais. Para cumprir esta exigência utilize a GRU 104 (isenta). O prazo é de 5 dias, iniciados a partir do primeiro dia útil após esta publicação (art. 103 da LPI).

---

**(21) BR 30 2022 001860-0**

Código 30 - Exigência – Art. 103 da LPI

(22) 13/04/2022

(71) MISTY MORNING HOLDINGS LTD. (BS)

(74) DIEGO MAHAUT DUARTE PEREIRA

A apresentação das figuras não está de acordo com as especificações do item 4.2.11 do Manual de Desenhos Industriais. Apresente novo jogo de figuras completo, COM CADA VISTA DA FIGURA APRESENTADA EM UMA FOLHA, sem alteração da matéria apresentada no depósito. Cada desenho ou fotografia deverá ser apresentado em uma folha, INDIVIDUALMENTE, com dimensões adequadas e nitidez e resolução gráfica suficientes para a plena compreensão do desenho industrial requerido. As figuras deverão ser NUMERADAS SEQUENCIALMENTE EM CONFORMIDADE COM O PADRÃO DE DOIS ALGARISMOS: Fig. 1.1, Fig. 1.2, Fig. 1.3, Fig. 1.4. NÃO SERÃO ADMITIDAS outras formas de numeração, como o padrão de um algarismo (1, 2, 3), numeração alfanumérica (1A, 1B, 1C) e caracteres isolados (A, B, C). As folhas deverão ser numeradas sequencialmente no CENTRO DA MARGEM SUPERIOR indicando o número da folha e o número total de folhas, separados por uma barra oblíqua. Exemplo: 1/4, 2/4, 3/4 e 4/4. Caso tenha sido apresentado relatório, deverá ser reapresentado com a numeração das figuras corrigida seguindo as disposições do item 4.2.9 do Manual de Desenhos Industriais. Para cumprir esta exigência utilize a GRU 104 (isenta). O prazo é de 5 dias, iniciados a partir do primeiro dia útil após esta publicação (art. 103 da LPI).

---

**(21) BR 30 2022 001863-5**

Código 30 - Exigência – Art. 103 da LPI

(22) 13/04/2022

(71) CLAMPER INDÚSTRIA E COMÉRCIO S/A. (BR/MG)

(74) JOÃO JACKSON BATISTA BRAGA

A apresentação das figuras não está de acordo com as especificações do item 4.2.11 do Manual de Desenhos Industriais. Apresente novo jogo de figuras completo, COM CADA VISTA DA FIGURA APRESENTADA EM UMA FOLHA, sem alteração da matéria apresentada no depósito. Cada desenho ou fotografia

---

deverá ser apresentado em uma folha, INDIVIDUALMENTE, com dimensões adequadas e nitidez e resolução gráfica suficientes para a plena compreensão do desenho industrial requerido. As figuras deverão ser NUMERADAS SEQUENCIALMENTE EM CONFORMIDADE COM O PADRÃO DE DOIS ALGARISMOS: Fig. 1.1, Fig. 1.2, Fig. 1.3, Fig. 1.4. NÃO SERÃO ADMITIDAS outras formas de numeração, como o padrão de um algarismo (1, 2, 3), numeração alfanumérica (1A, 1B, 1C) e caracteres isolados (A, B, C). As folhas deverão ser numeradas sequencialmente no CENTRO DA MARGEM SUPERIOR indicando o número da folha e o número total de folhas, separados por uma barra oblíqua. Exemplo: 1/4, 2/4, 3/4 e 4/4. Caso tenha sido apresentado relatório, deverá ser reapresentado com a numeração das figuras corrigida seguindo as disposições do item 4.2.9 do Manual de Desenhos Industriais. Para cumprir esta exigência utilize a GRU 104 (isenta). O prazo é de 5 dias, iniciados a partir do primeiro dia útil após esta publicação (art. 103 da LPI).

---

**(21) BR 30 2022 001873-2**

Código 30 - Exigência – Art. 103 da LPI

(22) 13/04/2022

(71) ELZA TAVARES MALVAZI (BR/SP)

(74) Algo Alliance Assessoria em Propriedade Intelectual Ltda.

A apresentação das figuras não está de acordo com as especificações do item 4.2.11 do Manual de Desenhos Industriais. Apresente novo jogo de figuras completo, COM CADA VISTA DA FIGURA APRESENTADA EM UMA FOLHA, sem alteração da matéria apresentada no depósito. Cada desenho ou fotografia deverá ser apresentado em uma folha, INDIVIDUALMENTE, com dimensões adequadas e nitidez e resolução gráfica suficientes para a plena compreensão do desenho industrial requerido. As figuras deverão ser NUMERADAS SEQUENCIALMENTE EM CONFORMIDADE COM O PADRÃO DE DOIS ALGARISMOS: Fig. 1.1, Fig. 1.2, Fig. 1.3, Fig. 1.4. NÃO SERÃO ADMITIDAS outras formas de numeração, como o padrão de um algarismo (1, 2, 3), numeração alfanumérica (1A, 1B, 1C) e caracteres isolados (A, B, C). As folhas deverão ser numeradas sequencialmente no CENTRO DA MARGEM SUPERIOR indicando o número da folha e o número total de folhas, separados por uma barra oblíqua. Exemplo: 1/4, 2/4, 3/4 e 4/4. Caso tenha sido apresentado relatório, deverá ser reapresentado com a numeração das figuras corrigida seguindo as disposições do item 4.2.9 do Manual de Desenhos Industriais. Para cumprir esta exigência utilize a GRU 104 (isenta). O prazo é de 5 dias, iniciados a partir do primeiro dia útil após esta publicação (art. 103 da LPI).

---

**(21) BR 30 2022 001880-5**

Código 30 - Exigência – Art. 103 da LPI

(22) 13/04/2022

(71) O TRADICIONALÍSSIMO COMERCIO DE DOCES E FAST FOOD LTDA ME (BR/SP) ; MATURANO COMERCIO DE DOCES E CONFEITARIA LTDA ME (BR/SP)

(74) Elci Maria Teixeira Gonçalves

---

O título informado no formulário não está de acordo com o item 4.2.3 do Manual de Desenhos Industriais. Apresente esclarecimento alterando o título, para que conste apenas umas das expressões abaixo. Pedidos de registro de desenhos industriais tridimensionais, deverão ter o título iniciado pela expressão CONFIGURAÇÃO APLICADA A/EM... e deverá indicar o objeto representado nos desenhos ou fotografias. Ex.: Configuração aplicada a/em mesa. Pedidos de registro de desenhos industriais bidimensionais, deverão ter o título iniciado pela expressão PADRÃO ORNAMENTAL APLICADO A/EM... e deverá indicar o produto a que será aplicado o padrão representado nos desenhos ou fotografias. Ex.: Padrão ornamental aplicado a/em embalagem. Caso tenham sido apresentados relatório descritivo e reivindicação observe que o título nestes documentos deverá ser idêntico ao da petição de depósito. Para cumprir esta exigência utilize a GRU 104 (isenta). O prazo é de 5 dias, iniciados a partir do primeiro dia útil após esta publicação (art. 103 da LPI).

---

**(21) BR 30 2022 001881-3**

Código 30 - Exigência – Art. 103 da LPI

(22) 13/04/2022

(71) O TRADICIONALISSIMO COMERCIO DE DOCES E FAST FOOD LTDA ME (BR/SP) ; MATURANO COMERCIO DE DOCES E CONFEITARIA LTDA ME (BR/SP)

(74) Elci Maria Teixeira Gonçalves

O título informado no formulário não está de acordo com o item 4.2.3 do Manual de Desenhos Industriais. Apresente esclarecimento alterando o título, para que conste apenas umas das expressões abaixo. Pedidos de registro de desenhos industriais tridimensionais, deverão ter o título iniciado pela expressão CONFIGURAÇÃO APLICADA A/EM... e deverá indicar o objeto representado nos desenhos ou fotografias. Ex.: Configuração aplicada a/em mesa. Pedidos de registro de desenhos industriais bidimensionais, deverão ter o título iniciado pela expressão PADRÃO ORNAMENTAL APLICADO A/EM... e deverá indicar o produto a que será aplicado o padrão representado nos desenhos ou fotografias. Ex.: Padrão ornamental aplicado a/em embalagem. Caso tenham sido apresentados relatório descritivo e reivindicação observe que o título nestes documentos deverá ser idêntico ao da petição de depósito. Para cumprir esta exigência utilize a GRU 104 (isenta). O prazo é de 5 dias, iniciados a partir do primeiro dia útil após esta publicação (art. 103 da LPI).

---

**(21) BR 30 2022 001882-1**

Código 30 - Exigência – Art. 103 da LPI

(22) 13/04/2022

(71) MATURANO COMERCIO DE DOCES E CONFEITARIA LTDA ME (BR/SP) ; O TRADICIONALISSIMO COMERCIO DE DOCES E FAST FOOD LTDA ME (BR/SP)

(74) Elci Maria Teixeira Gonçalves

O título informado no formulário não está de acordo com o item 4.2.3 do Manual de Desenhos Industriais. Apresente esclarecimento alterando o título, para que

---

conste apenas umas das expressões abaixo. Pedidos de registro de desenhos industriais tridimensionais, deverão ter o título iniciado pela expressão CONFIGURAÇÃO APLICADA A/EM... e deverá indicar o objeto representado nos desenhos ou fotografias. Ex.: Configuração aplicada a/em mesa. Pedidos de registro de desenhos industriais bidimensionais, deverão ter o título iniciado pela expressão PADRÃO ORNAMENTAL APLICADO A/EM... e deverá indicar o produto a que será aplicado o padrão representado nos desenhos ou fotografias. Ex.: Padrão ornamental aplicado a/em embalagem. Caso tenham sido apresentados relatório descritivo e reivindicação observe que o título nestes documentos deverá ser idêntico ao da petição de depósito. Para cumprir esta exigência utilize a GRU 104 (isenta). O prazo é de 5 dias, iniciados a partir do primeiro dia útil após esta publicação (art. 103 da LPI).

---

**(21) BR 30 2022 001883-0**

Código 30 - Exigência – Art. 103 da LPI

(22) 13/04/2022

(71) FUNDAÇÃO EDUCACIONAL JAYME DE ALTAVILA - FEJAL (BR/AL)

As figuras apresentadas não estão numeradas, estando em desacordo com as especificações do item 4.2.11 do manual de desenhos industriais. Apresente novo jogo de figuras, sem alteração da matéria apresentada no depósito, com numeração de acordo com as seguintes especificações: OS DESENHOS OU FOTOGRAFIAS DEVERÃO SER NUMERADOS SEQUENCIALMENTE EM CONFORMIDADE COM O PADRÃO DE DOIS ALGARISMOS: fig. 1.1, fig. 1.2, fig. 1.3, fig. 1.4. NÃO SERÃO ADMITIDAS outras formas de numeração, como o padrão de um algarismo (1, 2, 3...), numeração alfanumérica (1a, 1b, 1c...) E caracteres isolados (a, b, c...). CADA VISTA DO DESENHO OU FOTOGRAFIA deverá apresentada em uma folha, individualmente, NUMERADA SEQUENCIALMENTE NO CENTRO DA MARGEM SUPERIOR INDICANDO O NÚMERO DA FOLHA E O NÚMERO TOTAL DE FOLHAS, SEPARADOS POR UMA BARRA OBLÍQUA. Exemplo: 1/4, 2/4, 3/4 e 4/4. Caso tenha sido apresentado relatório, deverá ser reapresentado com a numeração das figuras corrigida seguindo as disposições do item 4.2.9 do Manual de Desenhos Industriais. Para cumprir esta exigência utilize a GRU 104 (isenta). O prazo é de 5 dias, iniciados a partir do primeiro dia útil após esta publicação (art. 103 da LPI).

---

**(21) BR 30 2022 001884-8**

Código 30 - Exigência – Art. 103 da LPI

(22) 13/04/2022

(71) O TRADICIONALÍSSIMO COMERCIO DE DOCES E FAST FOOD LTDA ME (BR/SP) ; MATURANO COMERCIO DE DOCES E CONFEITARIA LTDA ME (BR/SP)

(74) Elci Maria Teixeira Gonçalves

O título informado no formulário não está de acordo com o item 4.2.3 do Manual de Desenhos Industriais. Apresente esclarecimento alterando o título, para que conste apenas umas das expressões abaixo. Pedidos de registro de desenhos industriais tridimensionais, deverão ter o título iniciado pela expressão

---

CONFIGURAÇÃO APLICADA A/EM... e deverá indicar o objeto representado nos desenhos ou fotografias. Ex.: Configuração aplicada a/em mesa. Pedidos de registro de desenhos industriais bidimensionais, deverão ter o título iniciado pela expressão PADRÃO ORNAMENTAL APLICADO A/EM... e deverá indicar o produto a que será aplicado o padrão representado nos desenhos ou fotografias. Ex.: Padrão ornamental aplicado a/em embalagem. Caso tenham sido apresentados relatório descritivo e reivindicação observe que o título nestes documentos deverá ser idêntico ao da petição de depósito. Para cumprir esta exigência utilize a GRU 104 (isenta). O prazo é de 5 dias, iniciados a partir do primeiro dia útil após esta publicação (art. 103 da LPI).

---

**(21) BR 30 2022 001885-6**

Código 30 - Exigência – Art. 103 da LPI

(22) 13/04/2022

(71) MATURANO COMERCIO DE DOCES E CONFEITARIA LTDA ME (BR/SP) ;  
O TRADICIONALISSIMO COMERCIO DE DOCES E FAST FOOD LTDA ME  
(BR/SP)

(74) Elci Maria Teixeira Gonçalves

O título informado no formulário não está de acordo com o item 4.2.3 do Manual de Desenhos Industriais. Apresente esclarecimento alterando o título, para que conste apenas umas das expressões abaixo. Pedidos de registro de desenhos industriais tridimensionais, deverão ter o título iniciado pela expressão CONFIGURAÇÃO APLICADA A/EM... e deverá indicar o objeto representado nos desenhos ou fotografias. Ex.: Configuração aplicada a/em mesa. Pedidos de registro de desenhos industriais bidimensionais, deverão ter o título iniciado pela expressão PADRÃO ORNAMENTAL APLICADO A/EM... e deverá indicar o produto a que será aplicado o padrão representado nos desenhos ou fotografias. Ex.: Padrão ornamental aplicado a/em embalagem. Caso tenham sido apresentados relatório descritivo e reivindicação observe que o título nestes documentos deverá ser idêntico ao da petição de depósito. Para cumprir esta exigência utilize a GRU 104 (isenta). O prazo é de 5 dias, iniciados a partir do primeiro dia útil após esta publicação (art. 103 da LPI).

---

**(21) BR 30 2022 001904-6**

Código 30 - Exigência – Art. 103 da LPI

(22) 14/04/2022

(71) AC7 COMÉRCIO DE ARTIGOS ESPORTIVOS E TELEVENDAS LTDA  
(BR/SC)

(74) CRISTIANE RICARDO FRAGA

A apresentação das figuras não está de acordo com as especificações do item 4.2.11 do Manual de Desenhos Industriais. Apresente novo jogo de figuras completo, COM CADA VISTA DA FIGURA APRESENTADA EM UMA FOLHA, sem alteração da matéria apresentada no depósito. Cada desenho ou fotografia deverá ser apresentado em uma folha, INDIVIDUALMENTE, com dimensões adequadas e nitidez e resolução gráfica suficientes para a plena compreensão do desenho industrial requerido. As figuras deverão ser NUMERADAS

---

SEQUENCIALMENTE EM CONFORMIDADE COM O PADRÃO DE DOIS ALGARISMOS: Fig. 1.1, Fig. 1.2, Fig. 1.3, Fig. 1.4. NÃO SERÃO ADMITIDAS outras formas de numeração, como o padrão de um algarismo (1, 2, 3), numeração alfanumérica (1A, 1B, 1C) e caracteres isolados (A, B, C). As folhas deverão ser numeradas sequencialmente no CENTRO DA MARGEM SUPERIOR indicando o número da folha e o número total de folhas, separados por uma barra oblíqua. Exemplo: 1/4, 2/4, 3/4 e 4/4. Caso tenha sido apresentado relatório, deverá ser reapresentado com a numeração das figuras corrigida seguindo as disposições do item 4.2.9 do Manual de Desenhos Industriais. Para cumprir esta exigência utilize a GRU 104 (isenta). O prazo é de 5 dias, iniciados a partir do primeiro dia útil após esta publicação (art. 103 da LPI).



**Código 31 - Notificação de Depósito**

Notificação de depósito de pedido de registro de desenho industrial. O pedido segue para a etapa de exame técnico.

---

**(21) BR 30 2022 001598-9** Código 31 - Notificação de Depósito  
(22) 29/03/2022  
(71) REBECA ACESSORIOS EIRELI - EPP (BR/SP)  
(72) SO HYUN PARK  
(74) LUCAS ANDRIOLLI MIANUTI  
Notificação de depósito (Protocolo: 870220027030 UF: WB Data: 29/03/2022  
Hora: 15:14)

---

**(21) BR 30 2022 001600-4** Código 31 - Notificação de Depósito  
(22) 29/03/2022  
(71) REBECA ACESSORIOS EIRELI - EPP (BR/SP)  
(72) SO HYUN PARK  
(74) LUCAS ANDRIOLLI MIANUTI  
Notificação de depósito (Protocolo: 870220027038 UF: WB Data: 29/03/2022  
Hora: 15:23)

---

**(21) BR 30 2022 001818-0** Código 31 - Notificação de Depósito  
(22) 11/04/2022  
(71) JOSÉ SENDESKI NETO (BR/PR)  
(72) JOSE SENDESKI NETO  
(74) A PROVINCIA MARCAS E PATENTES LTDA.  
Notificação de depósito (Protocolo: 870220030785 UF: WB Data: 11/04/2022  
Hora: 09:33)

---

**(21) BR 30 2022 001821-0** Código 31 - Notificação de Depósito  
(22) 11/04/2022  
(71) EDUARDO REGUEIRA CAMPOS (BR/PR)  
(72) EDUARDO REGUEIRA CAMPOS  
Notificação de depósito (Protocolo: 870220030841 UF: WB Data: 11/04/2022  
Hora: 11:32)

---

**(21) BR 30 2022 001823-6** Código 31 - Notificação de Depósito  
(22) 11/04/2022  
(71) MK ELETRODOMESTICOS MONDIAL S.A (BR/BA)  
(72) JACQUES IVO KRAUSE  
(74) VANDRÉ CAVALCANTE BITTENCOURT TORRES  
Notificação de depósito (Protocolo: 870220030895 UF: WB Data: 11/04/2022  
Hora: 13:59)

---

**(21) BR 30 2022 001825-2** Código 31 - Notificação de Depósito  
(22) 11/04/2022  
(71) WORLD CHAMPION FANTASY INC. (US)  
(72) MICHAEL VELA  
(74) KASZNAR LEONARDOS PROPRIEDADE INTELECTUAL  
Notificação de depósito (Protocolo: 870220030916 UF: WB Data: 11/04/2022  
Hora: 14:23)

---

**(21) BR 30 2022 001826-0** Código 31 - Notificação de Depósito  
(22) 11/04/2022  
(71) WORLD CHAMPION FANTASY INC. (US)  
(72) MICHAEL VELA  
(74) KASZNAR LEONARDOS PROPRIEDADE INTELECTUAL  
Notificação de depósito (Protocolo: 870220030938 UF: WB Data: 11/04/2022  
Hora: 14:50)

---

**(21) BR 30 2022 001827-9** Código 31 - Notificação de Depósito  
(22) 11/04/2022  
(71) WORLD CHAMPION FANTASY INC. (US)  
(72) MICHAEL VELA  
(74) KASZNAR LEONARDOS PROPRIEDADE INTELECTUAL  
Notificação de depósito (Protocolo: 870220030946 UF: WB Data: 11/04/2022  
Hora: 14:55)

---

**(21) BR 30 2022 001828-7** Código 31 - Notificação de Depósito  
(22) 11/04/2022  
(71) METALURGICA MOR S/A (BR/RS)  
(72) JULIA CARLA HAGEMANN BACKES  
(74) LEALVI MARCAS E PATENTES LTDA.  
Notificação de depósito (Protocolo: 870220030952 UF: WB Data: 11/04/2022  
Hora: 15:00)

---

**(21) BR 30 2022 001830-9** Código 31 - Notificação de Depósito  
(22) 11/04/2022  
(71) METALURGICA MOR S/A (BR/RS)  
(72) JULIA CARLA HAGEMANN BACKES; ELIEZER HENKER  
(74) LEALVI MARCAS E PATENTES LTDA.  
Notificação de depósito (Protocolo: 870220030967 UF: WB Data: 11/04/2022  
Hora: 15:17)

---

**(21) BR 30 2022 001831-7** Código 31 - Notificação de Depósito  
(22) 11/04/2022  
(71) JOSÉ FREIRE GONÇALVES (BR/SC)

---

(72) JOSÉ FREIRE GONÇALVES  
(74) MÁRIO DE ALMEIDA MARCAS E PATENTES SOCIEDADE SIMPLES  
Notificação de depósito (Protocolo: 870220030972 UF: WB Data: 11/04/2022  
Hora: 15:21)

---

**(21) BR 30 2022 001832-5** Código 31 - Notificação de Depósito  
(22) 11/04/2022  
(71) METALURGICA MOR S/A (BR/RS)  
(72) JULIA CARLA HAGEMANN BACKES; ELIEZER HENKER  
(74) LEALVI MARCAS E PATENTES LTDA.  
Notificação de depósito (Protocolo: 870220030983 UF: WB Data: 11/04/2022  
Hora: 15:28)

---

**(21) BR 30 2022 001833-3** Código 31 - Notificação de Depósito  
(22) 11/04/2022  
(71) JOSÉ FREIRE GONÇALVES (BR/SC)  
(72) JOSÉ FREIRE GONÇALVES  
(74) MÁRIO DE ALMEIDA MARCAS E PATENTES SOCIEDADE SIMPLES  
Notificação de depósito (Protocolo: 870220030989 UF: WB Data: 11/04/2022  
Hora: 15:36)

---

**(21) BR 30 2022 001834-1** Código 31 - Notificação de Depósito  
(22) 11/04/2022  
(71) JOSÉ FREIRE GONÇALVES (BR/SC)  
(72) JOSÉ FREIRE GONÇALVES  
(74) MÁRIO DE ALMEIDA MARCAS E PATENTES SOCIEDADE SIMPLES  
Notificação de depósito (Protocolo: 870220030999 UF: WB Data: 11/04/2022  
Hora: 15:41)

---

**(21) BR 30 2022 001835-0** Código 31 - Notificação de Depósito  
(22) 11/04/2022  
(71) GABIANO ZAMPIROM (BR/SC)  
(72) GABIANO ZAMPIROM  
(74) EVERTON LUIS ROSSIN  
Notificação de depósito (Protocolo: 870220031010 UF: WB Data: 11/04/2022  
Hora: 15:47)

---

**(21) BR 30 2022 001837-6** Código 31 - Notificação de Depósito  
(22) 11/04/2022  
(71) HIZHO COMÉRCIO IMPORTAÇÃO E EXPORTAÇÃO LTDA. (BR/SP)  
(72) SHUBIN LI  
(74) ORG. MÉRITO MARCAS E PATENTES LTDA.  
Notificação de depósito (Protocolo: 870220031031 UF: WB Data: 11/04/2022  
Hora: 16:03)

---

<b>(21) BR 30 2022 001838-4</b>	Código 31 - Notificação de Depósito (22) 11/04/2022 (71) MAURICIO BALBINOT (BR/RS) (72) MAURICIO BALBINOT (74) SKO OYARZÁBAL MARCAS E PATENTES SOCIEDADE SIMPLES LTDA. Notificação de depósito (Protocolo: 870220031035 UF: WB Data: 11/04/2022 Hora: 16:06)
<b>(21) BR 30 2022 001839-2</b>	Código 31 - Notificação de Depósito (22) 11/04/2022 (71) MAURICIO BALBINOT (BR/RS) (72) MAURICIO BALBINOT (74) SKO OYARZÁBAL MARCAS E PATENTES SOCIEDADE SIMPLES LTDA. Notificação de depósito (Protocolo: 870220031043 UF: WB Data: 11/04/2022 Hora: 16:10)
<b>(21) BR 30 2022 001840-6</b>	Código 31 - Notificação de Depósito (22) 11/04/2022 (71) ELECTRIC INK INDUSTRIA COMERCIO IMPORTAÇÃO EXPORTAÇÃO LTDA (BR/MG) (72) KAMIR DUARTE (74) MONTAURY PIMENTA, MACHADO & VIEIRA DE MELLO ADVOGADOS Notificação de depósito (Protocolo: 870220031077 UF: WB Data: 11/04/2022 Hora: 17:02)
<b>(21) BR 30 2022 001841-4</b>	Código 31 - Notificação de Depósito (22) 12/04/2022 (71) CELINE AHARONI FACIALISTE (FR) (72) CELINE AHARONI FACIALISTE (74) VILAGE MARCAS E PATENTES LTDA Notificação de depósito (Protocolo: 870220031230 UF: WB Data: 12/04/2022 Hora: 09:04)
<b>(21) BR 30 2022 001842-2</b>	Código 31 - Notificação de Depósito (22) 12/04/2022 (71) MÓVEIS DALLA COSTA LTDA (BR/RS) (72) MATEUS DALLA COSTA (74) Cláudia Gimenez Sociedade Individual de Advocacia Notificação de depósito (Protocolo: 870220031291 UF: WB Data: 12/04/2022 Hora: 10:55)
<b>(21) BR 30 2022 001843-0</b>	Código 31 - Notificação de Depósito (22) 12/04/2022

---

---

(71) MÓVEIS DALLA COSTA LTDA (BR/RS)  
(72) MATEUS DALLA COSTA  
(74) Cláudia Gimenez Sociedade Individual de Advocacia  
Notificação de depósito (Protocolo: 870220031294 UF: WB Data: 12/04/2022  
Hora: 11:00)

---

**(21) BR 30 2022 001851-1** Código 31 - Notificação de Depósito  
(22) 12/04/2022  
(71) NIKE INNOVATE C.V. (US)  
(72) BATISTE RÉMY  
(74) ANTÔNIO MAURÍCIO PEDRAS ARNAUD  
Notificação de depósito (Protocolo: 870220031461 UF: WB Data: 12/04/2022  
Hora: 15:34)

---

**(21) BR 30 2022 001852-0** Código 31 - Notificação de Depósito  
(22) 12/04/2022  
(71) NELSON RODRIGUES DA SILVA (BR/PR)  
(72) NELSON RODRIGUES DA SILVA  
Notificação de depósito (Protocolo: 870220031482 UF: WB Data: 12/04/2022  
Hora: 15:56)

---

**(21) BR 30 2022 001853-8** Código 31 - Notificação de Depósito  
(22) 12/04/2022  
(71) SHENZHEN SHOKZ CO., LTD. (CN)  
(72) ZHONG LEI (FAMILY NAME: ZHONG); CAI ZHI; HUANG SUNJIE; YAN ZETENG; CHEN QIAN; CHENG PIYOU; WANG YUEQIANG  
(74) Cesar Alexandre Leão Barcellos  
Notificação de depósito (Protocolo: 870220031551 UF: WB Data: 12/04/2022  
Hora: 16:50)

---

**(21) BR 30 2022 001854-6** Código 31 - Notificação de Depósito  
(22) 12/04/2022  
(71) INDIO DA COSTA LICENSING LTDA. (BR/RJ)  
(72) LUIZ AUGUSTO DE SIQUEIRA INDIO DA COSTA; GIOVANNA CHAN LEONE DA COSTA KUSTER; ARTHUR FARIA DE FREITAS FIGUEIREDO  
Notificação de depósito (Protocolo: 870220031558 UF: WB Data: 12/04/2022  
Hora: 16:58)

---

**(21) BR 30 2022 001855-4** Código 31 - Notificação de Depósito  
(22) 12/04/2022  
(71) NIVALDO MANTUAN JUNIOR (BR/SP)  
(72) NIVALDO MANTUAN JUNIOR  
(74) P A PRODUTORES ASSOCIADOS MARCAS E PATENTES LTDA.  
Notificação de depósito (Protocolo: 870220031572 UF: WB Data: 12/04/2022

---

Hora: 17:19)

---

**(21) BR 30 2022 001856-2**

Código 31 - Notificação de Depósito  
(22) 12/04/2022  
(71) INARA DE CAMPOS PINTO (BR/SP)  
(72) INARA DE CAMPOS PINTO  
(74) Silva & Guimarães Marcas e Patentes Ltda.  
Notificação de depósito (Protocolo: 870220031574 UF: WB Data: 12/04/2022  
Hora: 17:20)

---

**(21) BR 30 2022 001857-0**

Código 31 - Notificação de Depósito  
(22) 13/04/2022  
(71) MICHEL TELLES PEREYRA FERRARI 22421996848 (BR/SP)  
(72) MICHEL TELLES PEREYRA FERRARI  
Notificação de depósito (Protocolo: 870220031628 UF: WB Data: 13/04/2022  
Hora: 07:40)

---

**(21) BR 30 2022 001858-9**

Código 31 - Notificação de Depósito  
(22) 13/04/2022  
(71) SBUILD SOLUÇÕES LTDA (BR/SP)  
(72) WESLEY PADILHA SANTOS  
(74) B3S - ASSESSORIA E SERVIÇOS ADMINISTRATIVOS LTDA  
Notificação de depósito (Protocolo: 870220031647 UF: WB Data: 13/04/2022  
Hora: 09:02)

---

**(21) BR 30 2022 001861-9**

Código 31 - Notificação de Depósito  
(22) 13/04/2022  
(71) GRENDENE S.A. (BR/CE)  
(72) SCHANA CENCI MARIN  
(74) REMER VILLAÇA & NOGUEIRA ASSESSORIA E CONSULTORIA DE  
PROP. INTELECTUAL S/S LTDA.  
Notificação de depósito (Protocolo: 870220031673 UF: WB Data: 13/04/2022  
Hora: 10:31)

---

**(21) BR 30 2022 001862-7**

Código 31 - Notificação de Depósito  
(22) 13/04/2022  
(71) JADERSON DE ALMEIDA (BR/SC)  
(72) JADERSON DE ALMEIDA  
Notificação de depósito (Protocolo: 870220031679 UF: WB Data: 13/04/2022  
Hora: 10:41)

---

**(21) BR 30 2022 001864-3**

Código 31 - Notificação de Depósito  
(22) 13/04/2022  
(71) GRENDENE S.A. (BR/CE)

---

(72) SCHANA CENCI MARIN  
(74) REMER VILLAÇA & NOGUEIRA ASSESSORIA E CONSULTORIA DE PROP. INTELECTUAL S/S LTDA.  
Notificação de depósito (Protocolo: 870220031681 UF: WB Data: 13/04/2022  
Hora: 10:44)

---

**(21) BR 30 2022 001866-0**

Código 31 - Notificação de Depósito  
(22) 13/04/2022  
(71) JADERSON DE ALMEIDA (BR/SC)  
(72) JADERSON DE ALMEIDA  
Notificação de depósito (Protocolo: 870220031690 UF: WB Data: 13/04/2022  
Hora: 10:50)

---

**(21) BR 30 2022 001867-8**

Código 31 - Notificação de Depósito  
(22) 13/04/2022  
(71) JADERSON DE ALMEIDA (BR/SC)  
(72) JADERSON DE ALMEIDA  
Notificação de depósito (Protocolo: 870220031694 UF: WB Data: 13/04/2022  
Hora: 10:56)

---

**(21) BR 30 2022 001868-6**

Código 31 - Notificação de Depósito  
(22) 13/04/2022  
(71) JADERSON DE ALMEIDA (BR/SC)  
(72) JADERSON DE ALMEIDA  
Notificação de depósito (Protocolo: 870220031705 UF: WB Data: 13/04/2022  
Hora: 11:15)

---

**(21) BR 30 2022 001869-4**

Código 31 - Notificação de Depósito  
(22) 13/04/2022  
(71) JADERSON DE ALMEIDA (BR/SC)  
(72) JADERSON DE ALMEIDA  
Notificação de depósito (Protocolo: 870220031709 UF: WB Data: 13/04/2022  
Hora: 11:18)

---

**(21) BR 30 2022 001870-8**

Código 31 - Notificação de Depósito  
(22) 13/04/2022  
(71) JADERSON DE ALMEIDA (BR/SC)  
(72) JADERSON DE ALMEIDA  
Notificação de depósito (Protocolo: 870220031718 UF: WB Data: 13/04/2022  
Hora: 11:26)

---

**(21) BR 30 2022 001871-6**

Código 31 - Notificação de Depósito  
(22) 13/04/2022  
(71) JADERSON DE ALMEIDA (BR/SC)

---

(72) JADERSON DE ALMEIDA  
Notificação de depósito (Protocolo: 870220031720 UF: WB Data: 13/04/2022  
Hora: 11:30)

---

**(21) BR 30 2022 001872-4** Código 31 - Notificação de Depósito  
(22) 13/04/2022  
(71) HIZHO COMÉRCIO IMPORTAÇÃO E EXPORTAÇÃO LTDA. (BR/SP)  
(72) SHUBIN LI  
(74) ORG. MÉRITO MARCAS E PATENTES LTDA.  
Notificação de depósito (Protocolo: 870220031818 UF: WB Data: 13/04/2022  
Hora: 14:34)

---

**(21) BR 30 2022 001874-0** Código 31 - Notificação de Depósito  
(22) 13/04/2022  
(71) SHENZHEN SHOKZ CO., LTD. (CN)  
(72) ZHONG LEI (FAMILY NAME: ZHONG); CAI ZHI; HUANG SUNJIE; YAN ZETENG; CHEN QIAN; CHENG PIYOU; WANG YUEQIANG  
(74) Cesar Alexandre Leão Barcellos  
Notificação de depósito (Protocolo: 870220031869 UF: WB Data: 13/04/2022  
Hora: 15:22)

---

**(21) BR 30 2022 001875-9** Código 31 - Notificação de Depósito  
(22) 13/04/2022  
(71) NELSON JORGE (BR/SP)  
(72) NELSON JORGE  
(74) VILAGE MARCAS E PATENTES LTDA  
Notificação de depósito (Protocolo: 870220031871 UF: WB Data: 13/04/2022  
Hora: 15:24)

---

**(21) BR 30 2022 001876-7** Código 31 - Notificação de Depósito  
(22) 13/04/2022  
(71) BRINOX METALÚRGICA SA (BR/RS)  
(72) JACSON PAULINO PIRES; CRISTIANE HAHNER  
(74) RONER GUERRA FABRIS  
Notificação de depósito (Protocolo: 870220031897 UF: WB Data: 13/04/2022  
Hora: 15:55)

---

**(21) BR 30 2022 001877-5** Código 31 - Notificação de Depósito  
(22) 13/04/2022  
(71) GELIUS INDÚSTRIA DE MÓVEIS LTDA (BR/SP)  
(72) VALDECI ANTONIO GELIO  
(74) BEERRE ASSESSORIA EMPRESARIAL LTDA  
Notificação de depósito (Protocolo: 870220031920 UF: WB Data: 13/04/2022  
Hora: 16:44)



---

**(21) BR 30 2022 001878-3** Código 31 - Notificação de Depósito  
(22) 13/04/2022  
(71) DART INDUSTRIES INC. (US)  
(72) IWAN SOETOMO SALIM; RALPH F. E. EIKELENBERG  
(74) KASZNAR LEONARDOS PROPRIEDADE INTELECTUAL  
Notificação de depósito (Protocolo: 870220031932 UF: WB Data: 13/04/2022  
Hora: 16:48)

---

**(21) BR 30 2022 001879-1** Código 31 - Notificação de Depósito  
(22) 13/04/2022  
(71) J&A MÓVEIS LTDA EPP (BR/SP)  
(72) FLAVIO FABIANO RODRIGUES  
(74) BEERRE ASSESSORIA EMPRESARIAL LTDA  
Notificação de depósito (Protocolo: 870220031960 UF: WB Data: 13/04/2022  
Hora: 17:10)

---

**(21) BR 30 2022 001886-4** Código 31 - Notificação de Depósito  
(22) 13/04/2022  
(71) SHENZHEN SHOKZ CO., LTD. (CN)  
(72) ZHONG LEI (FAMILY NAME: ZHONG); CAI ZHI; HUANG SUNJIE; YAN ZETENG; CHEN QIAN; CHENG PIYOU; WANG YUEQIANG  
(74) Cesar Alexandre Leão Barcellos  
Notificação de depósito (Protocolo: 870220032043 UF: WB Data: 13/04/2022  
Hora: 20:03)

---

**(21) BR 30 2022 001887-2** Código 31 - Notificação de Depósito  
(22) 14/04/2022  
(71) JOÃO MILTON MENEGHETTI (BR/SP)  
(72) JOÃO MILTON MENEGHETTI  
(74) EDUARDA COLLA  
Notificação de depósito (Protocolo: 870220032090 UF: WB Data: 14/04/2022  
Hora: 08:47)

---

**(21) BR 30 2022 001888-0** Código 31 - Notificação de Depósito  
(22) 14/04/2022  
(71) HIDROLIGHT DO BRASIL S.A. (BR/SC)  
(72) NICOLAU DE OLIVEIRA FLOR; JOEL FELIPE PLENTZ  
(74) SAMUEL CLAUDINO SIMÕES  
Notificação de depósito (Protocolo: 870220032091 UF: WB Data: 14/04/2022  
Hora: 08:48)

---

**(21) BR 30 2022 001889-9** Código 31 - Notificação de Depósito  
(22) 14/04/2022

---

(71) HIDROLIGHT DO BRASIL S.A. (BR/SC)  
(72) NICOLAU DE OLIVEIRA FLOR; JOEL FELIPE PLENTZ  
(74) SAMUEL CLAUDINO SIMÕES  
Notificação de depósito (Protocolo: 870220032095 UF: WB Data: 14/04/2022  
Hora: 09:00)

---

**(21) BR 30 2022 001890-2**

Código 31 - Notificação de Depósito  
(22) 14/04/2022  
(71) JADERSON DE ALMEIDA (BR/SC)  
(72) JADERSON DE ALMEIDA  
Notificação de depósito (Protocolo: 870220032102 UF: WB Data: 14/04/2022  
Hora: 09:17)

---

**(21) BR 30 2022 001891-0**

Código 31 - Notificação de Depósito  
(22) 14/04/2022  
(71) RPJ COMERCIAL DE UTILIDADES DOMESTICAS LTDA (BR/SP)  
(72) JOÃO PEDRO BENITES PASSETTI  
(74) BEERRE ASSESSORIA EMPRESARIAL LTDA  
Notificação de depósito (Protocolo: 870220032111 UF: WB Data: 14/04/2022  
Hora: 09:30)

---

**(21) BR 30 2022 001893-7**

Código 31 - Notificação de Depósito  
(22) 14/04/2022  
(71) ROBSON TEIXEIRA (BR/RJ)  
(72) ROBSON TEIXEIRA  
(74) LEANDRO RODRIGUES MOREIRA  
Notificação de depósito (Protocolo: 870220032156 UF: WB Data: 14/04/2022  
Hora: 10:25)

---

**(21) BR 30 2022 001894-5**

Código 31 - Notificação de Depósito  
(22) 14/04/2022  
(71) ALEXANDRE MEDINA (BR/SP) ; PAULO CESAR MEDINA (BR/SP)  
(72) PAULO CESAR MEDINA; ALEXANDRE MEDINA  
(74) BEERRE ASSESSORIA EMPRESARIAL LTDA  
Notificação de depósito (Protocolo: 870220032172 UF: WB Data: 14/04/2022  
Hora: 10:40)

---

**(21) BR 30 2022 001895-3**

Código 31 - Notificação de Depósito  
(22) 14/04/2022  
(71) GEESCA FABRICACAO DE MOVEIS DE MADEIRA LTDA (BR/SP)  
(72) ANA MARIA PIRES FERNANDES DO LIVRAMENTO  
(74) BEERRE ASSESSORIA EMPRESARIAL LTDA  
Notificação de depósito (Protocolo: 870220032190 UF: WB Data: 14/04/2022  
Hora: 10:53)

---

**(21) BR 30 2022 001896-1** Código 31 - Notificação de Depósito  
(22) 14/04/2022  
(71) GEESCA FABRICACAO DE MOVEIS DE MADEIRA LTDA (BR/SP)  
(72) ANA MARIA PIRES FERNANDES DO LIVRAMENTO  
(74) BEERRE ASSESSORIA EMPRESARIAL LTDA  
Notificação de depósito (Protocolo: 870220032196 UF: WB Data: 14/04/2022  
Hora: 11:00)

---

**(21) BR 30 2022 001897-0** Código 31 - Notificação de Depósito  
(22) 14/04/2022  
(71) GEESCA FABRICACAO DE MOVEIS DE MADEIRA LTDA (BR/SP)  
(72) ANA MARIA PIRES FERNANDES DO LIVRAMENTO  
(74) BEERRE ASSESSORIA EMPRESARIAL LTDA  
Notificação de depósito (Protocolo: 870220032208 UF: WB Data: 14/04/2022  
Hora: 11:10)

---

**(21) BR 30 2022 001898-8** Código 31 - Notificação de Depósito  
(22) 14/04/2022  
(71) GEESCA FABRICACAO DE MOVEIS DE MADEIRA LTDA (BR/SP)  
(72) ANA MARIA PIRES FERNANDES DO LIVRAMENTO  
(74) BEERRE ASSESSORIA EMPRESARIAL LTDA  
Notificação de depósito (Protocolo: 870220032216 UF: WB Data: 14/04/2022  
Hora: 11:16)

---

**(21) BR 30 2022 001899-6** Código 31 - Notificação de Depósito  
(22) 14/04/2022  
(71) WUXI LITTLE SWAN ELECTRIC CO., LTD. (CN)  
(72) WENJING LIAO; WEIJIA WANG  
(74) DAVID DO NASCIMENTO ADVOGADOS ASSOCIADOS  
Notificação de depósito (Protocolo: 870220032254 UF: WB Data: 14/04/2022  
Hora: 11:58)

---

**(21) BR 30 2022 001900-3** Código 31 - Notificação de Depósito  
(22) 14/04/2022  
(71) SHENZHEN SHOKZ CO., LTD. (CN)  
(72) ZHONG LEI (FAMILY NAME: ZHONG); CAI ZHI; HUANG SUNJIE; YAN ZETENG; CHEN QIAN; CHENG PIYOU; WANG YUEQIANG  
(74) Cesar Alexandre Leão Barcellos  
Notificação de depósito (Protocolo: 870220032280 UF: WB Data: 14/04/2022  
Hora: 13:01)

---

**(21) BR 30 2022 001901-1** Código 31 - Notificação de Depósito  
(22) 14/04/2022

---

(71) GRENDENE S.A. (BR/CE)  
(72) SCHANA CENCI MARIN  
(74) REMER VILLAÇA & NOGUEIRA ASSESSORIA E CONSULTORIA DE PROP. INTELECTUAL S/S LTDA.  
Notificação de depósito (Protocolo: 870220032289 UF: WB Data: 14/04/2022  
Hora: 13:25)

---

**(21) BR 30 2022 001902-0**

Código 31 - Notificação de Depósito  
(22) 14/04/2022  
(71) GRENDENE S.A. (BR/CE)  
(72) SCHANA CENCI MARIN  
(74) REMER VILLAÇA & NOGUEIRA ASSESSORIA E CONSULTORIA DE PROP. INTELECTUAL S/S LTDA.  
Notificação de depósito (Protocolo: 870220032297 UF: WB Data: 14/04/2022  
Hora: 13:36)

---

**(21) BR 30 2022 001903-8**

Código 31 - Notificação de Depósito  
(22) 14/04/2022  
(71) HUGO LEONARDO IMOVEIS LTDA ME (BR/PR)  
(72) HUGO LEONARDO DA SILVA  
(74) JOSE ROBERTO FAVARIN  
Notificação de depósito (Protocolo: 870220032313 UF: WB Data: 14/04/2022  
Hora: 13:58)

---

**(21) BR 30 2022 001905-4**

Código 31 - Notificação de Depósito  
(22) 14/04/2022  
(71) HIZHO COMÉRCIO IMPORTAÇÃO E EXPORTAÇÃO LTDA. (BR/SP)  
(72) SHUBIN LI  
(74) ORG. MÉRITO MARCAS E PATENTES LTDA.  
Notificação de depósito (Protocolo: 870220032337 UF: WB Data: 14/04/2022  
Hora: 14:24)

---

**(21) BR 30 2022 001906-2**

Código 31 - Notificação de Depósito  
(22) 14/04/2022  
(71) MARCELO CARDOSO (BR/SC)  
(72) MARCELO CARDOSO  
(74) AGOSTINHO DE MELO  
Notificação de depósito (Protocolo: 870220032387 UF: WB Data: 14/04/2022  
Hora: 15:11)

---

**(21) BR 30 2022 001907-0**

Código 31 - Notificação de Depósito  
(22) 14/04/2022  
(71) CQMS PTY LTD (AU)  
(72) SAMUEL BECK; IAN ASHBY; DAVID HUME; BRENDAN WATERMAN;

---

BRUCE LILLEY; TODD LAWLER  
(74) CLARKE, MODET PROPRIEDADE INTELECTUAL LTDA.  
Notificação de depósito (Protocolo: 870220032391 UF: WB Data: 14/04/2022  
Hora: 15:19)

---

**(21) BR 30 2022 001908-9**

Código 31 - Notificação de Depósito  
(22) 14/04/2022  
(71) CQMS PTY LTD (AU)  
(72) SAMUEL BECK; IAN ASHBY; DAVID HUME; BRENDAN WATERMAN;  
BRUCE LILLEY; TODD LAWLER  
(74) CLARKE, MODET PROPRIEDADE INTELECTUAL LTDA.  
Notificação de depósito (Protocolo: 870220032423 UF: WB Data: 14/04/2022  
Hora: 15:46)

---

**(21) BR 30 2022 001909-7**

Código 31 - Notificação de Depósito  
(22) 14/04/2022  
(71) ORTHOMETRIC - INDÚSTRIA E COMÉRCIO DE PRODUTOS MÉDICOS E  
ODONTOLÓGICOS LTDA (BR/SP)  
(72) FABIO BEGGIORA; RENAN BOTELHO DE OLIVEIRA; WILSIMAR DO  
CARMO SILVA  
(74) DANNEMANN, SIEMSEN, BIGLER & IPANEMA MOREIRA  
Notificação de depósito (Protocolo: 870220032434 UF: WB Data: 14/04/2022  
Hora: 15:52)

---

**(21) BR 30 2022 001910-0**

Código 31 - Notificação de Depósito  
(22) 14/04/2022  
(71) APPLE INC. (US)  
(72) JODY AKANA; MOLLY ANDERSON; BARTLEY K. ANDRE; SHOTA AOYAGI;  
ANTHONY MICHAEL ASHCROFT; MARINE C. BATAILLE; JEREMY BATAILLOU;  
ABIDUR RAHMAN CHOWDHURY; CLARA GENEVIÈVE MARINE  
COURTAIGNE; MARKUS DIEBEL; JONATHAN GOMEZ GARCIA; M. EVANS  
HANKEY; RICHARD P. HOWARTH; JULIAN JAEDE; DUNCAN ROBERT KERR;  
NICOLAS PEDRO LYLYK; KAINOA KWON-PEREZ; BENJAMIN ANDREW  
SHAFFER; PETER RUSSELL-CLARKE; EUGENE ANTONY WHANG;  
CLEMENT TISSANDIER  
(74) KASZNAR LEONARDOS PROPRIEDADE INTELECTUAL  
Notificação de depósito (Protocolo: 870220032443 UF: WB Data: 14/04/2022  
Hora: 15:59)

---

**(21) BR 30 2022 001911-9**

Código 31 - Notificação de Depósito  
(22) 14/04/2022  
(71) ORTHOMETRIC - INDÚSTRIA E COMÉRCIO DE PRODUTOS MÉDICOS E  
ODONTOLÓGICOS LTDA (BR/SP)  
(72) FABIO BEGGIORA; RENAN BOTELHO DE OLIVEIRA; WILSIMAR DO

---

CARMO SILVA  
(74) DANNEMANN, SIEMSEN, BIGLER & IPANEMA MOREIRA  
Notificação de depósito (Protocolo: 870220032461 UF: WB Data: 14/04/2022  
Hora: 16:13)

---

**(21) BR 30 2022 001912-7** Código 31 - Notificação de Depósito  
(22) 14/04/2022  
(71) ORTHOMETRIC - INDÚSTRIA E COMÉRCIO DE PRODUTOS MÉDICOS E ODONTOLÓGICOS LTDA (BR/SP)  
(72) FABIO BEGGIORA; RENAN BOTELHO DE OLIVEIRA; WILSIMAR DO CARMO SILVA  
(74) DANNEMANN, SIEMSEN, BIGLER & IPANEMA MOREIRA  
Notificação de depósito (Protocolo: 870220032471 UF: WB Data: 14/04/2022  
Hora: 16:17)

---

**(21) BR 30 2022 001913-5** Código 31 - Notificação de Depósito  
(22) 14/04/2022  
(71) SHENZHEN SHOKZ CO., LTD. (CN)  
(72) CAI ZHI (FAMILY NAME: CAI); ZHONG LEI; HUANG SUNJIE; YAN ZETENG; CHEN QIAN; CHENG PIYOU; WANG YUEQIANG  
(74) Cesar Alexandre Leão Barcellos  
Notificação de depósito (Protocolo: 870220032484 UF: WB Data: 14/04/2022  
Hora: 16:27)

---

**(21) BR 30 2022 001914-3** Código 31 - Notificação de Depósito  
(22) 14/04/2022  
(71) IMPERIO DOS RASTREADORES LTDA (BR/PR)  
(72) RAIMUNDO ENEAS CARNEIRO JÚNIOR  
(74) AGP - Assessoria Empresarial Ltda  
Notificação de depósito (Protocolo: 870220032508 UF: WB Data: 14/04/2022  
Hora: 16:46)

---

**(21) BR 30 2022 001915-1** Código 31 - Notificação de Depósito  
(22) 14/04/2022  
(71) PRECISION VALVE CORPORATION (US)  
(72) JOHN B. FORE; MICHAEL P. DOWNEY; MATTHEW L. BRETT  
(74) MMV AGENTES DA PROPRIEDADE INDUSTRIAL LTDA.  
Notificação de depósito (Protocolo: 870220032513 UF: WB Data: 14/04/2022  
Hora: 16:48)

---

**(21) BR 30 2022 001916-0** Código 31 - Notificação de Depósito  
(22) 14/04/2022  
(71) INFRA QUANTIC COMERCIO DE ARTIGOS ELETRONICOS LTDA (BR/PR)  
(72) RAIMUNDO ENEAS CARNEIRO JÚNIOR

---

(74) AGP - Assessoria Empresarial Ltda  
Notificação de depósito (Protocolo: 870220032531 UF: WB Data: 14/04/2022  
Hora: 16:55)

---

**(21) BR 30 2022 001917-8** Código 31 - Notificação de Depósito  
(22) 14/04/2022  
(71) EASY TRANSPORT-INDUSTRIA DE REBOQUES EIRELI (BR/SC)  
(72) DALCIO BIANCHINI  
(74) EVERTON LUIS ROSSIN  
Notificação de depósito (Protocolo: 870220032543 UF: WB Data: 14/04/2022  
Hora: 17:03)

---

**(21) BR 30 2022 001918-6** Código 31 - Notificação de Depósito  
(22) 14/04/2022  
(71) ROBERTO NICOLA SCHIOPPA (BR/SP)  
(72) ROBERTO NICOLA SCHIOPPA  
(74) SUL AMÉRICA MARCAS E PATENTES LTDA.  
Notificação de depósito (Protocolo: 870220032546 UF: WB Data: 14/04/2022  
Hora: 17:07)

---

**(21) BR 30 2022 001919-4** Código 31 - Notificação de Depósito  
(22) 14/04/2022  
(71) FABIANO DE GODOY (BR/SP)  
(72) FABIANO DE GODOY  
(74) Interação Marcas e Patentes Ltda  
Notificação de depósito (Protocolo: 870220032580 UF: WB Data: 14/04/2022  
Hora: 17:26)

---

**(21) BR 30 2022 001920-8** Código 31 - Notificação de Depósito  
(22) 14/04/2022  
(71) FABIANO DE GODOY (BR/SP)  
(72) FABIANO DE GODOY  
(74) Interação Marcas e Patentes Ltda  
Notificação de depósito (Protocolo: 870220032585 UF: WB Data: 14/04/2022  
Hora: 17:31)

---

**(21) BR 30 2022 001921-6** Código 31 - Notificação de Depósito  
(22) 14/04/2022  
(71) FABIANO DE GODOY (BR/SP)  
(72) FABIANO DE GODOY  
(74) Interação Marcas e Patentes Ltda  
Notificação de depósito (Protocolo: 870220032593 UF: WB Data: 14/04/2022  
Hora: 17:37)

---

<b>(21) BR 30 2022 001922-4</b>	Código 31 - Notificação de Depósito (22) 14/04/2022 (71) ESTUDIO ELMOR - EIRELI (BR/PR) (72) JORGE ELMOR NETO (74) BARIL & ADVOGADOS ASSOCIADOS Notificação de depósito (Protocolo: 870220032597 UF: WB Data: 14/04/2022 Hora: 17:45)
<b>(21) BR 30 2022 001923-2</b>	Código 31 - Notificação de Depósito (22) 14/04/2022 (71) IMPERIO DOS RASTREADORES LTDA (BR/PR) (72) RAIMUNDO ENEAS CARNEIRO JÚNIOR (74) AGP - Assessoria Empresarial Ltda Notificação de depósito (Protocolo: 870220032601 UF: WB Data: 14/04/2022 Hora: 17:47)
<b>(21) BR 30 2022 001924-0</b>	Código 31 - Notificação de Depósito (22) 14/04/2022 (71) ESTUDIO ELMOR - EIRELI (BR/PR) (72) JORGE ELMOR NETO (74) BARIL & ADVOGADOS ASSOCIADOS Notificação de depósito (Protocolo: 870220032604 UF: WB Data: 14/04/2022 Hora: 17:50)
<b>(21) BR 30 2022 001925-9</b>	Código 31 - Notificação de Depósito (22) 14/04/2022 (71) IMPERIO DOS RASTREADORES LTDA (BR/PR) (72) RAIMUNDO ENEAS CARNEIRO JÚNIOR (74) AGP - Assessoria Empresarial Ltda Notificação de depósito (Protocolo: 870220032614 UF: WB Data: 14/04/2022 Hora: 17:58)
<b>(21) BR 30 2022 001926-7</b>	Código 31 - Notificação de Depósito (22) 15/04/2022 (71) CARLOS DE SOUZA RIBEIRO (BR/SP) ; JOSÉ ANÉSIO GUIMARÃES DOS REIS (BR/SP) (72) CARLOS DE SOUZA RIBEIRO; JOSÉ ANÉSIO GUIMARÃES DOS REIS (74) LUIZ FERNANDO ALVES Notificação de depósito (Protocolo: 870220032673 UF: WB Data: 15/04/2022 Hora: 11:04)
<b>(21) BR 32 2022 001892-1</b>	Código 31 - Notificação de Depósito (22) 27/01/2022 (71) BECOTEC SOLUCOES AMBIENTAIS LTDA (BR/RS)



---

(72) IVAN CARLOS WESCHENFELDER

(74) ROGINALDO FABIANO DA SILVEIRA

Notificação de depósito (Protocolo: 870220032143 UF: WB Data: 14/04/2022

Hora: 10:04)

**Código 32 - Notificação do Depósito Com Requerimento de Sigilo**

Notificação de depósito de pedido de registro de desenho industrial com requerimento de sigilo. Tendo sido requerido o sigilo na forma do Art. 106 § 1º o processamento do pedido será suspenso pelo prazo de 180 (cento e oitenta) dias. Vencido este prazo, o pedido será encaminhado para exame técnico. O depositante poderá solicitar a retirada do pedido dentro do prazo de 90 (noventa) dias contados da data do depósito. A retirada do pedido sem que o mesmo tenha produzido qualquer efeito dará prioridade ao depósito imediatamente posterior.

---

**(21) BR 30 2022 001820-1**

Código 32 - Notificação do Depósito Com Requerimento de Sigilo

(22) 11/04/2022

(71) MAURICIO BALBINOT (BR/RS)

(72) MAURICIO BALBINOT

(74) SKO OYARZÁBAL MARCAS E PATENTES SOCIEDADE SIMPLES LTDA.

Notificação de depósito de pedido em sigilo (Protocolo: 870220030800 UF: WB

Data: 11/04/2022 Hora: 10:03)

---

**(21) BR 30 2022 001824-4**

Código 32 - Notificação do Depósito Com Requerimento de Sigilo

(22) 11/04/2022

(71) BAYERISCHE MOTOREN WERKE AKTIENGESELLSCHAFT (DE)

(72) BOSON RUO-XIANG HUANG; SEBASTIAN MARIA KROES

(74) DANNEMANN, SIEMSEN, BIGLER &amp; IPANEMA MOREIRA

Notificação de depósito de pedido em sigilo (Protocolo: 870220030910 UF: WB

Data: 11/04/2022 Hora: 14:19)

**Código 33.1 - Pedido Inexistente**

Pedido considerado inexistente, conforme o art. 103 da Lei 9279/96, por não atender formalmente ao disposto no art. 101.

---

**(21) BR 30 2022 001401-0**

Código 33.1 - Pedido Inexistente

(22) 18/03/2022

(71) CLAUDIOMAR JORGE KOGLIN (BR/PR)

Pedido de registro de desenho industrial considerado inexistente nos termos do artigo 103 da LPI, tendo em vista não ter sido apresentado cumprimento de exigência preliminar,

---

**(21) BR 30 2022 001551-2**

Código 33.1 - Pedido Inexistente

(22) 28/03/2022

(71) ALIRIO SÁVIO DALSOCHIO (BR/SC)

(74) PAULO BASTOS

Pedido de registro de desenho industrial considerado inexistente nos termos do artigo 103 da LPI, tendo em vista não ter sido apresentado cumprimento de exigência preliminar,

---

**(21) BR 30 2022 001580-6**

Código 33.1 - Pedido Inexistente

(22) 28/03/2022

(71) KAIO CESAR DA SILVA ME (BR/GO)

(74) SAMUEL FRANCISCO DA SILVA SANTOS

Pedido de registro de desenho industrial considerado inexistente, tendo em vista o cumprimento de exigência preliminar ter sido apresentado após o vencimento do prazo estabelecido no Art.103 da LPI.

---

**(21) BR 30 2022 001605-5**

Código 33.1 - Pedido Inexistente

(22) 29/03/2022

(71) MATHEUS MORAES LIMA (BR/SP)

Pedido de registro de desenho industrial considerado inexistente nos termos do artigo 103 da LPI, tendo em vista não ter sido apresentado cumprimento de exigência preliminar,

**Código 34 - Exigência - Art. 106 § 3º da LPI**

Suspensão do andamento do pedido de registro de desenho industrial que, para instrução regular, aguardará o atendimento ou contestação das exigências formuladas. A não manifestação do depositante no prazo de 60 (sessenta) dias desta data acarretará o arquivamento definitivo do pedido.

---

**(21) BR 30 2015 004648-1**

Código 34 - Exigência - Art. 106 § 3º da LPI

(22) 09/10/2015

(71) JC BAMFORD EXCAVATORS LIMITED (GB)

(74) FLÁVIA SALIM LOPES

Com base no Comunicado publicado na RPI nº 2523, de 14/05/2019, e no Comunicado publicado na RPI 2560, de 28/01/2020, formula-se a seguinte exigência com fulcro no Manual de Desenhos Industriais - 1ª revisão (doravante Manual), acessível em

<http://manualdedi.inpi.gov.br/projects/manual-de-desenho-industrial/wiki/>. [1] As figuras da petição de recurso estão com qualidade insatisfatória, com linhas tremidas e imprecisas. Conforme item 5.6.1 do Manual, as figuras devem ter contraste, nitidez e resolução gráfica suficientes para a plena compreensão do desenho requerido: apresente as figuras com qualidade adequada, utilizando traços precisos e resolução mínima de 300 DPI. [2] Por terem sido apresentadas todas as figuras necessárias, a apresentação de relatório descritivo e de reivindicação não é obrigatória para este pedido, conforme itens 3.7.2, 3.7.3 e 5.6 do Manual. Por terem sido apresentados no depósito, devem fazer parte do certificado, como determina o art. 107 da LPI. Para isso, precisam atender às condições estabelecidas pelo INPI, ou seja, devem ser apresentados fielmente conforme modelos do Manual. Reapresente os documentos corrigidos. No relatório descritivo coloque: a indicação da numeração da folha (1/1); a indicação do documento (Relatório Descritivo); abaixo, o título; a frase padrão (O presente relatório descritivo faz referência aos desenhos anexos, assim indicados:); na sequência coloque a legenda das figuras (ex.: figura 1.1 - vista frontal; figura 1.2 - vista posterior; figura 1.3 - vista lateral direita, etc.), sem repetir o título; todo o restante deve ser suprimido. Na reivindicação coloque, na parte superior, a numeração da folha (1/1); abaixo coloque a indicação do documento (Reivindicação); abaixo, o título; abaixo, a frase padrão (Reivindica-se o registro do desenho industrial conforme representado no conjunto de figuras e apresentado no relatório descritivo, ambos em anexo). NÃO SÃO ADMITIDOS textos que não estejam previstos nos modelos. Não numere linhas ou parágrafos. Caso não tenha interesse em reapresentar os documentos corrigidos, apresente esclarecimentos no cumprimento da exigência informando que abdica deles, sem prejuízo para o pedido: nesta situação é necessário que o requerente declare, pois não é possível excluir os documentos de ofício, por força do art. 107 da LPI, como explicado acima.

---

**(21) BR 30 2016 001383-7**

Código 34 - Exigência - Art. 106 § 3º da LPI

(22) 06/04/2016

(71) LG ELECTRONICS INC. (KR)

(74) Dannemann, Siemsen, Bigler &amp; Ipanema Moreira

Com base no Comunicado publicado na RPI nº 2523, de 14/05/2019, e no Comunicado publicado na RPI 2560, de 28/01/2020, formula-se a seguinte exigência com fulcro no Manual de Desenhos Industriais - 1ª revisão (doravante Manual), acessível em

<http://manualdedi.inpi.gov.br/projects/manual-de-desenho-industrial/wiki/>. [1]

Como dito na exigência publicada na RPI 2666, foram consideradas as figuras da petição 870190011946, de 05/02/2019. Ao cumprir a exigência foram apresentadas as figuras da petição 870190003744, de 14/01/2019, que o próprio requerente havia solicitado que fossem substituídas, pois as figuras 1.5 e 2.5 não estavam corretas. Reapresente as figuras da petição 870190011946, de 05/02/2019, cada uma em uma folha, em atenção aos itens 3.7.1 e 4.2.11 do Manual. Adeque a numeração das folhas conforme item 4.2.11.

---

**(21) BR 30 2016 001385-3**

Código 34 - Exigência - Art. 106 § 3º da LPI

(22) 06/04/2016

(71) LG ELECTRONICS INC. (KR)

(74) Dannemann, Siemsen, Bigler &amp; Ipanema Moreira

Com base no Comunicado publicado na RPI nº 2523, de 14/05/2019, e no Comunicado publicado na RPI 2560, de 28/01/2020, formula-se a seguinte exigência com fulcro no Manual de Desenhos Industriais - 1ª revisão (doravante Manual), acessível em

<http://manualdedi.inpi.gov.br/projects/manual-de-desenho-industrial/wiki/>. [1]

Como dito na exigência publicada na RPI 2666, foram consideradas as figuras da petição 870190011931, de 05/02/2019. Ao cumprir a exigência foram apresentadas as figuras da petição 870190003231, de 14/01/2019, que o próprio requerente havia solicitado que fossem substituídas, pois as figuras 1.5 e 2.5 não estavam corretas. Reapresente as figuras da petição 870190011931, de 05/02/2019, cada uma em uma folha, em atenção aos itens 3.7.1 e 4.2.11 do Manual. Adeque a numeração das folhas conforme item 4.2.11.

---

**(21) BR 30 2016 001388-8**

Código 34 - Exigência - Art. 106 § 3º da LPI

(22) 06/04/2016

(71) LG ELECTRONICS INC. (KR)

(74) Dannemann, Siemsen, Bigler &amp; Ipanema Moreira

Com base no Comunicado publicado na RPI nº 2523, de 14/05/2019, e no Comunicado publicado na RPI 2560, de 28/01/2020, formula-se a seguinte exigência com fulcro no Manual de Desenhos Industriais - 1ª revisão (doravante Manual), acessível em

<http://manualdedi.inpi.gov.br/projects/manual-de-desenho-industrial/wiki/>. [1]

---

Como dito na exigência publicada na RPI 2666, foram consideradas as figuras da petição 870190011531, de 05/02/2019. Ao cumprir a exigência foram apresentadas as figuras da petição 870190003751, de 14/01/2019, que o próprio requerente havia solicitado que fossem substituídas, pois as figuras 1.5 e 2.5 não estavam corretas. Reapresente as figuras da petição 870190011531, de 05/02/2019, cada uma em uma folha, em atenção aos itens 3.7.1 e 4.2.11 do Manual. Adeque a numeração das folhas conforme item 4.2.11. Corrija a legenda da figura 2.6, que está falhada.

---

**(21) BR 30 2016 001392-6**

Código 34 - Exigência - Art. 106 § 3º da LPI

(22) 06/04/2016

(71) LG ELECTRONICS INC. (KR)

(74) Dannemann, Siemsen, Bigler & Ipanema Moreira

Com base no Comunicado publicado na RPI nº 2523, de 14/05/2019, e no Comunicado publicado na RPI 2560, de 28/01/2020, formula-se a seguinte exigência com fulcro no Manual de Desenhos Industriais - 1ª revisão (doravante Manual), acessível em

<http://manualdedi.inpi.gov.br/projects/manual-de-desenho-industrial/wiki/>. [1]

Como dito na exigência publicada na RPI 2666, foram consideradas as figuras da petição 870190011960, de 05/02/2019. Ao cumprir a exigência foram apresentadas as figuras da petição 870190003754, de 14/01/2019, que o próprio requerente havia solicitado que fossem substituídas, pois as figuras 1.5 e 2.5 não estavam corretas. Reapresente as figuras da petição 870190011960, de 05/02/2019, cada uma em uma folha, em atenção aos itens 3.7.1 e 4.2.11 do Manual. Adeque a numeração das folhas conforme item 4.2.11. Coloque a legenda da figura 2.6, que é a única que está sem legenda.

---

**(21) BR 30 2021 000059-8**

Código 34 - Exigência - Art. 106 § 3º da LPI

(22) 07/01/2021

(71) LADY-IV LOJA DE VARIEDADES LTDA (BR/SP)

Observe que as figuras 1.1, 1.3, 2.1 e 2.3. apresentam aventais curvados, enquanto as figuras 1.2 e 2.2 apresentam aventais planificados, ou seja, como se estivessem sobre uma superfície plana. No entanto, tais figuras não atendem aos padrões estabelecidos no Manual de Desenhos Industriais. Em atenção ao item 5.6 do Manual, para cada uma das posições apresentadas, apresente as vistas frontal, posterior, laterais, superior e inferior, além da perspectiva. Ou seja, no caso do primeiro objeto, apresente as vistas frontal, posterior, laterais, superior e inferior, além da perspectiva, do avental curvado, seguidas pelas vistas frontal, posterior, laterais, superior e inferior e perspectiva do avental planificado, numeradas de 1.1 a 1.14. Posteriormente, apresente as vistas frontal, posterior, laterais, superior e inferior, além da perspectiva, do segundo avental curvado, seguidas pelas vistas frontal, posterior, laterais, superior e inferior e perspectiva do segundo avental planificado, numeradas de 2.1 a 2.14. Opcionalmente, o requerente pode selecionar uma das posições (curvada ou planificada) de cada

---

um dos objetos e apresentar apenas o conjunto de figuras a ela relacionado, numerados de 1.1 a 1.7 e 2.1 a 2.7.

---

**(21) BR 30 2021 000110-1**

Código 34 - Exigência - Art. 106 § 3º da LPI

(22) 11/01/2021

(71) LADY-IV LOJA DE VARIEDADES LTDA (BR/SP)

Observe que as figuras 1.1, 1.3, 2.1 e 2.3. apresentam aventais curvados, enquanto as figuras 1.2, 2.4, 2.2 apresentam aventais planificados, ou seja, como se estivessem sobre uma superfície plana. No entanto, tais figuras não atendem aos padrões estabelecidos no Manual de Desenhos Industriais. Em atenção ao item 5.6 do Manual, para cada uma das posições apresentadas, apresente as vistas frontal, posterior, laterais, superior e inferior, além da perspectiva. Ou seja, no caso do primeiro objeto, apresente as vistas frontal, posterior, laterais, superior e inferior, além da perspectiva, do avental curvado, seguidas pelas vistas frontal, posterior, laterais, superior e inferior e perspectiva do avental planificado, numeradas de 1.1 a 1.14. Posteriormente, apresente as vistas frontal, posterior, laterais, superior e inferior, além da perspectiva, do segundo avental curvado, seguidas pelas vistas frontal, posterior, laterais, superior e inferior e perspectiva do segundo avental planificado, numeradas de 2.1 a 2.14. Opcionalmente, o requerente pode selecionar uma das posições (curvada ou planificada) de cada um dos objetos e apresentar apenas o conjunto de figuras a ela relacionado, numerados de 1.1 a 1.7 e 2.1 a 2.7.

---

**(21) BR 30 2021 000327-9**

Código 34 - Exigência - Art. 106 § 3º da LPI

(22) 27/01/2021

(71) LADY-IV LOJA DE VARIEDADES LTDA (BR/SP)

Observe que as figuras 1.1, 1.3, 2.1, 2.3, 3.1, 3.3 e 4.1 e 4.5 apresentam aventais curvados, enquanto as figuras 1.2, 2.2, 3.2 e 4.2 apresentam aventais planificados, ou seja, como se estivessem sobre uma superfície plana. No entanto, tais figuras não atendem aos padrões estabelecidos no Manual de Desenhos Industriais. Em atenção ao item 5.6 do Manual, para cada uma das posições apresentadas, apresente as vistas frontal, posterior, laterais, superior e inferior, além da perspectiva. Ou seja, no caso do primeiro objeto, apresente as vistas frontal, posterior, laterais, superior e inferior, além da perspectiva, do avental curvado, seguidas pelas vistas frontal, posterior, laterais, superior e inferior e perspectiva do avental planificado, numeradas de 1.1 a 1.14. Posteriormente, apresente as vistas frontal, posterior, laterais, superior e inferior, além da perspectiva, do segundo avental curvado, seguidas pelas vistas frontal, posterior, laterais, superior e inferior e perspectiva do segundo avental planificado, numeradas de 2.1 a 2.14. O mesmo se aplica aos demais objetos. Opcionalmente, o requerente pode selecionar uma das posições (curvada ou planificada) de cada um dos objetos e apresentar apenas o conjunto de figuras a ela relacionado.

---

**(21) BR 30 2021 000328-7**

Código 34 - Exigência - Art. 106 § 3º da LPI

(22) 27/01/2021

(71) LADY-IV LOJA DE VARIEDADES LTDA (BR/SP)

Observe que as figuras 1.1, 1.3, 2.1, 2.3, 3.1, 3.3 e 4.1 e 4.3 apresentam aventais curvados, enquanto as figuras 1.2, 2.2, 3.2 e 4.2 apresentam aventais planificados, ou seja, como se estivessem sobre uma superfície plana. No entanto, tais figuras não atendem aos padrões estabelecidos no Manual de Desenhos Industriais. Em atenção ao item 5.6 do Manual, para cada uma das posições apresentadas, apresente as vistas frontal, posterior, laterais, superior e inferior, além da perspectiva. Ou seja, no caso do primeiro objeto, apresente as vistas frontal, posterior, laterais, superior e inferior, além da perspectiva, do avental curvado, seguidas pelas vistas frontal, posterior, laterais, superior e inferior e perspectiva do avental planificado, numeradas de 1.1 a 1.14. Posteriormente, apresente as vistas frontal, posterior, laterais, superior e inferior, além da perspectiva, do segundo avental curvado, seguidas pelas vistas frontal, posterior, laterais, superior e inferior e perspectiva do segundo avental planificado, numeradas de 2.1 a 2.14. O mesmo se aplica aos demais objetos. Opcionalmente, o requerente pode selecionar uma das posições (curvada ou planificada) de cada um dos objetos e apresentar apenas o conjunto de figuras a ela relacionado.

---

**(21) BR 30 2021 000335-0**

Código 34 - Exigência - Art. 106 § 3º da LPI

(22) 27/01/2021

(71) LADY-IV LOJA DE VARIEDADES LTDA (BR/SP)

Observe que as figuras 1.1, 1.3, 2.1, 2.3, 3.1, 3.3 e 4.1 e 4.3 apresentam aventais curvados, enquanto as figuras 1.2, 2.2, 3.2 e 4.2 apresentam aventais planificados, ou seja, como se estivessem sobre uma superfície plana. No entanto, tais figuras não atendem aos padrões estabelecidos no Manual de Desenhos Industriais. Em atenção ao item 5.6 do Manual, para cada uma das posições apresentadas, apresente as vistas frontal, posterior, laterais, superior e inferior, além da perspectiva. Ou seja, no caso do primeiro objeto, apresente as vistas frontal, posterior, laterais, superior e inferior, além da perspectiva, do avental curvado, seguidas pelas vistas frontal, posterior, laterais, superior e inferior e perspectiva do avental planificado, numeradas de 1.1 a 1.14. Posteriormente, apresente as vistas frontal, posterior, laterais, superior e inferior, além da perspectiva, do segundo avental curvado, seguidas pelas vistas frontal, posterior, laterais, superior e inferior e perspectiva do segundo avental planificado, numeradas de 2.1 a 2.14. O mesmo se aplica aos demais objetos. Opcionalmente, o requerente pode selecionar uma das posições (curvada ou planificada) de cada um dos objetos e apresentar apenas o conjunto de figuras a ela relacionado.

---

**(21) BR 30 2021 000527-1**

Código 34 - Exigência - Art. 106 § 3º da LPI

(22) 09/02/2021



---

(71) RODRIGO DA SILVA JOÃO AIDE (BR/RJ)

(74) KIZZI STIGERT ORLANDO

[1] Os objetos do pedido não guardam entre si as mesmas características distintivas preponderantes. Por força do art. 104 da LPI, com apoio no item 5.4 do Manual, o pedido deverá ser dividido. Cada pedido dividido trata-se de um novo depósito: veja os itens 2.2 e 5.4 do Manual. [2] Mantenha no pedido original os objetos das figuras 1.1 e 1.2. As folhas de figuras devem ser devidamente renumeradas e a figura 1.2 deve ser renumerada para figura 2.1, por ser uma variação do padrão ornamental indicado na figura 1.1. [3] Apresente em um 1º pedido dividido o objeto das figuras 2.1 e 2.2. As figuras e as folhas de figuras devem ser devidamente renumeradas, lembrando novamente que a figura originalmente depositada como 2.2 deverá ser renumerada para 2.1, por ser uma variação da primeira; [4] Apresente em um 2º pedido dividido o objeto das figuras 3.1 e 3.2. As figuras e as folhas de figuras devem ser devidamente renumeradas, lembrando novamente que a figura originalmente depositada como 3.2 deverá ser renumerada para 2.1, por ser uma variação da primeira.

---

**(21) BR 30 2021 000645-6**

Código 34 - Exigência - Art. 106 § 3º da LPI

(22) 15/02/2021

(71) RAPHAEL JORDÃO DE OLIVEIRA (BR/PB)

Observamos que a numeração das figuras apresentada no relatório descritivo é diferente da numeração apresentada no conjunto de figuras. Mantenha a numeração do relatório descritivo e corrija a numeração do conjunto de figuras apresentado, com base no item 5.5 do Manual de Desenhos Industriais: a legenda da figura apresentada como 2.1 PERSPECTIVA deve ser renumerada para 1.1 PERSPECTIVA; a legenda da figura 2.2 VISTA ANTERIOR deve ser alterada para 1.2 VISTA ANTERIOR; a legenda da figura apresentada como 2.3 VISTA POSTERIOR deve ser alterada para 1.3 VISTA POSTERIOR e assim sucessivamente. Com base no item 5.6 do Manual, na página 1/7 do conjunto de figuras, elimine a expressão RELATÓRIO DE FIGURAS e CADEIRA PÉTALA DE LÍRIO e, no relatório descritivo e na reivindicação, altere o título do objeto para CONFIGURAÇÃO APLICADA A CADEIRA. Título adequado de ofício nos termos do item 5.6 da resolução 232/2019.

---

**(21) BR 30 2021 000653-7**

Código 34 - Exigência - Art. 106 § 3º da LPI

(22) 17/02/2021

(71) CHARLES VIRGILIO SILVA (BR/SP)

(74) LUIZ CLAUDIO GUIMARAES E SILVA

Observamos que o objeto apresentado tem uma certa complexidade. Os desenhos apresentados permitem uma compreensão geral do que se trata, mas há pequenos detalhes - principalmente nas vistas laterais - cuja compreensão total não é possível, provavelmente porque os desenhos foram feitos com linhas cuja espessura prejudica a visualização desses detalhes do objeto a ser protegido. Conforme item 5.6.1 do Manual, as figuras devem ter nitidez e

---

resolução gráfica suficientes para a plena compreensão do desenho requerido. Portanto, apresente as figuras com qualidade adequada, utilizando traços mais finos, precisos e resolução mínima de 300 DPI, de maneira a permitir uma melhor compreensão do objeto.

---

**(21) BR 30 2021 000682-0**

Código 34 - Exigência - Art. 106 § 3º da LPI

(22) 18/02/2021

(71) LEONARDO SANTOS MARTINS (BR/SP)

(74) Vilage Marcas e Patentes Ltda

[1] Os objetos do pedido não guardam entre si as mesmas características distintivas preponderantes. Por força do art. 104 da LPI, com apoio no item 5.4 do Manual, o pedido deverá ser dividido. Cada pedido dividido trata-se de um novo depósito: veja os itens 2.2 e 5.4 do Manual. [2] Mantenha no pedido original os objetos das figuras 1.1 a 1.7. As folhas de figuras devem ser devidamente renumeradas. [3] Apresente em um pedido dividido o objeto das figuras 2.1 a 2.7. As figuras e as folhas de figuras devem ser devidamente renumeradas.

---

**(21) BR 30 2021 000689-8**

Código 34 - Exigência - Art. 106 § 3º da LPI

(22) 19/02/2021

(71) HILTI AKTIENGESELLSCHAFT (LI)

(74) DANNEMANN, SIEMSEN, BIGLER & IPANEMA MOREIRA

As figuras apresentam o objeto a ser registrado com alguma parte em linhas tracejadas. Conforme ensina o item 5.2.1 do manual de Desenhos Industriais, se as linhas tracejadas representam elementos dissociáveis do objeto, elas devem ser excluídas do pedido e a forma resultante deve ser representada por todas as vistas ortogonais mais uma perspectiva. Se forem indissociáveis - ou seja, se elas são necessárias para que o desenho subsista com objeto - todas as linhas tracejadas devem ser preenchidas com linhas contínuas e uniformes, de maneira que o objeto subsista por si. Portanto, rerepresente o conjunto de vistas com base no item 5.2.1. do Manual. Além disso, conforme item 5.6.1 do Manual, as figuras devem ter contraste, nitidez e resolução gráfica suficientes para a plena compreensão do desenho requerido. Por isso, rerepresente a documentação relativa à prioridade unionista com qualidade adequada, com resolução mínima de 300 DPI. Finalmente, em atenção ao item 5.6 do Manual, é necessário adicionar ao conjunto de figuras uma vista inferior do objeto.

---

**(21) BR 30 2021 000731-2**

Código 34 - Exigência - Art. 106 § 3º da LPI

(22) 22/02/2021

(71) WAHL CLIPPER CORPORATION (US)

(74) City Patentes e Marcas Ltda.

Observamos um excesso de hachuras desnecessárias. Conforme item 5.6.1 do Manual, as figuras devem ter contraste, nitidez e resolução gráfica suficientes para a plena compreensão do desenho requerido, sem hachuras, sombras ou reflexos que comprometam a visualização da configuração: elimine as hachuras.

---

<b>(21) BR 30 2021 000735-5</b>	Código 34 - Exigência - Art. 106 § 3º da LPI (22) 22/02/2021 (71) WAHL CLIPPER CORPORATION (US) (74) City Patentes e Marcas Ltda. Observamos um excesso de hachuras desnecessárias. Conforme item 5.6.1 do Manual, as figuras devem ter contraste, nitidez e resolução gráfica suficientes para a plena compreensão do desenho requerido, sem hachuras, sombras ou reflexos que comprometam a visualização da configuração: elimine as hachuras.
<b>(21) BR 30 2021 000759-2</b>	Código 34 - Exigência - Art. 106 § 3º da LPI (22) 23/02/2021 (71) WAHL CLIPPER CORPORATION (US) (74) City Patentes e Marcas Ltda. Observamos um excesso de hachuras desnecessárias. Conforme item 5.6.1 do Manual, as figuras devem ter contraste, nitidez e resolução gráfica suficientes para a plena compreensão do desenho requerido, sem hachuras, sombras ou reflexos que comprometam a visualização da configuração: elimine as hachuras.
<b>(21) BR 30 2021 000880-7</b>	Código 34 - Exigência - Art. 106 § 3º da LPI (22) 01/03/2021 (71) WEG DRIVES & CONTROLS AUTOMAÇÃO LTDA. (BR/SC) (74) Clarke, Modet Propriedade Intelectual Ltda. [1] Os objetos do pedido não guardam entre si as mesmas características distintivas preponderantes. Por força do art. 104 da LPI, com apoio no item 5.5 do Manual, o pedido deverá ser dividido. Cada pedido dividido trata-se de um novo depósito: veja os itens 2.2 e 5.4 do Manual. [2] Mantenha no pedido original os objetos das figuras 1.1 a 1.5. As folhas de figuras devem ser devidamente renumeradas. [3] Apresente em um pedido dividido o objeto das figuras 2.1 a 2.5. As figuras e as folhas de figuras devem ser devidamente renumeradas.
<b>(21) BR 30 2021 000881-5</b>	Código 34 - Exigência - Art. 106 § 3º da LPI (22) 01/03/2021 (71) WEG DRIVES & CONTROLS AUTOMAÇÃO LTDA. (BR/SC) (74) Clarke, Modet Propriedade Intelectual Ltda. [1] Os objetos do pedido não guardam entre si as mesmas características distintivas preponderantes. Por força do art. 104 da LPI, com apoio no item 5.5 do Manual, o pedido deverá ser dividido. Cada pedido dividido trata-se de um novo depósito: veja os itens 2.2 e 5.4 do Manual. [2] Mantenha no pedido original os objetos das figuras 1.1 a 1.5. As folhas de figuras devem ser devidamente renumeradas. [3] Apresente em um pedido dividido o objeto das figuras 2.1 a 2.5. As figuras e as folhas de figuras devem ser devidamente renumeradas.
<b>(21) BR 30 2021 001041-0</b>	Código 34 - Exigência - Art. 106 § 3º da LPI

---

---

(22) 11/03/2021

(71) KING OF PETS LTDA (BR/MG)

[1] De acordo com o item 5.6 do Manual de Desenhos Industriais, os desenhos ou fotografias deverão revelar a configuração do objeto de maneira coerente e consistente em todas as vistas. As figuras apresentadas trazem incoerências entre o mostrado na(s) perspectiva(s) e nas demais vistas, que não correspondem entre si. Harmonizar as vistas ortogonais com a(s) perspectiva(s) apresentada(s), ou vice-versa, corrigindo todas as inconsistências entre as figuras. [2] Além disso, de conforme o item 5.6 do Manual de Desenhos Industriais, nos pedidos de registro de configuração aplicada a objeto tridimensional, os desenhos ou fotografias deverão representar o desenho industrial de maneira clara e suficiente, em conformidade com o parágrafo único do art. 104 da LPI, por meio de uma perspectiva e das vistas ortogonais que se fizerem necessárias à caracterização do objeto requerido (anterior, posterior, laterais, superior e inferior). Para cada variação, apresentar pelo menos uma perspectiva e todas as vistas ortogonais do objeto.[3] De acordo com o item 5.6.1 do Manual, os desenhos ou fotografias deverão ser apresentados em fundo neutro de tal forma que não exerça interferência sobre as formas do objeto ou padrão ornamental representado; apresentar contraste, nitidez e resolução gráfica suficientes para a plena compreensão do desenho industrial requerido; sem molduras, sombras ou reflexos que comprometam a visualização de sua configuração. Reapresentar as figuras com melhor contraste, objetivando uma perfeita visualização de todos os detalhes do objeto, respeitando a resolução mínima de 300dpi. [4] De acordo com o item 5.6.6 do Manual, nos pedidos de configuração aplicada a objeto tridimensional, os desenhos ou fotografias deverão representar o objeto em sua forma completa e montada, revelando a configuração externa da forma plástica ornamental, conforme estabelece o art. 95 da LPI. No entanto, no pedido original, observamos que algumas fotografias foram cortadas parcialmente. Reapresente o conjunto de figuras sem cortes no objeto. Convém ainda ressaltar que o objeto deverá ser representado na mesma posição em todas as figuras.[5] De acordo com os itens 3.7.1 e 3.7.2 do Manual de Desenhos Industriais, ao apresentar todas as vistas do objeto, o relatório apresentado neste pedido não será obrigatório. Com base no art. 107 da LPI, por ter sido apresentado, este documento deverá constar do Certificado de Registro de Desenho Industrial e, para tal, deverá atender às condições estabelecidas pelo INPI, como previsto no art. 101 da mesma Lei. Reapresente o relatório exatamente conforme modelo constante na seção "Modelos" do Manual. Caso não tenha interesse em reapresentar o documento corrigido conforme solicitado, o requerente deverá declarar, no cumprimento desta exigência, que abdica da inclusão do mesmo no Certificado. [6] De acordo com o item 5.7 do Manual de Desenhos Industriais, o título do pedido deverá indicar o objeto do registro de maneira breve, clara e concisa, sem usar palavras ou expressões irrelevantes, desnecessárias ou que denotem vantagens práticas, especificações técnicas ou termos meramente qualificativos. Alterar o título para CAPA PARA

---

PORTA-MALAS para melhor adequação do pedido aos padrões do Manual.

---

(21) BR 30 2021 001060-7

Código 34 - Exigência - Art. 106 § 3º da LPI

(22) 11/03/2021

(71) KING OF PETS LTDA (BR/MG)

[1] De acordo com o item 5.6 do Manual de Desenhos Industriais, os desenhos ou fotografias deverão revelar a configuração do objeto de maneira coerente e consistente em todas as vistas. As figuras apresentadas trazem incoerências entre o mostrado na(s) perspectiva(s) e nas demais vistas, que não correspondem entre si. Harmonizar as vistas ortogonais com a(s) perspectiva(s) apresentada(s), ou vice-versa, corrigindo todas as inconsistências entre as figuras. [2] Além disso, de conforme o item 5.6 do Manual de Desenhos Industriais, nos pedidos de registro de configuração aplicada a objeto tridimensional, os desenhos ou fotografias deverão representar o desenho industrial de maneira clara e suficiente, em conformidade com o parágrafo único do art. 104 da LPI, por meio de uma perspectiva e das vistas ortogonais que se fizerem necessárias à caracterização do objeto requerido (anterior, posterior, laterais, superior e inferior). Para cada variação, apresentar pelo menos uma perspectiva e todas as vistas ortogonais do objeto.[3] De acordo com o item 5.6.1 do Manual, os desenhos ou fotografias deverão ser apresentados em fundo neutro de tal forma que não exerça interferência sobre as formas do objeto ou padrão ornamental representado; apresentar contraste, nitidez e resolução gráfica suficientes para a plena compreensão do desenho industrial requerido; sem molduras, sombras ou reflexos que comprometam a visualização de sua configuração. Reapresentar as figuras com melhor contraste, objetivando uma perfeita visualização de todos os detalhes do objeto, respeitando a resolução mínima de 300dpi. [4] De acordo com o item 5.6.6 do Manual, nos pedidos de configuração aplicada a objeto tridimensional, os desenhos ou fotografias deverão representar o objeto em sua forma completa e montada, revelando a configuração externa da forma plástica ornamental, conforme estabelece o art. 95 da LPI. No entanto, no pedido original, observamos que algumas fotografias foram cortadas parcialmente. Reapresente o conjunto de figuras sem cortes no objeto. Convém ainda ressaltar que o objeto deverá ser representado na mesma posição em todas as figuras.[5] De acordo com os itens 3.7.1 e 3.7.2 do Manual de Desenhos Industriais, ao apresentar todas as vistas do objeto, o relatório apresentado neste pedido não será obrigatório. Com base no art. 107 da LPI, por ter sido apresentado, este documento deverá constar do Certificado de Registro de Desenho Industrial e, para tal, deverá atender às condições estabelecidas pelo INPI, como previsto no art. 101 da mesma Lei. Reapresente o relatório exatamente conforme modelo constante na seção "Modelos" do Manual. Caso não tenha interesse em reapresentar o documento corrigido conforme solicitado, o requerente deverá declarar, no cumprimento desta exigência, que abdica da inclusão do mesmo no Certificado. [6] De acordo com o item 5.7 do Manual de Desenhos Industriais, o título do pedido deverá indicar o objeto do registro de

---

maneira breve, clara e concisa, sem usar palavras ou expressões irrelevantes, desnecessárias ou que denotem vantagens práticas, especificações técnicas ou termos meramente qualificativos. Alterar o título para CAPA PARA BANCO TRASEIRO DE AUTOMÓVEL para melhor adequação do pedido aos padrões do Manual. [7] As figuras 1.7, 2.7, 2.8, 3.2 e 3.7 foram entendidas como meramente ilustrativas. Porém, elas não se enquadram nos padrões descritos no item 5.6.4 do Manual. Reapresente tais figuras devidamente corrigidas, com a legenda correta ou, opcionalmente, elimine tais figuras do pedido.

---

(21) BR 30 2021 001061-5

Código 34 - Exigência - Art. 106 § 3º da LPI

(22) 11/03/2021

(71) KING OF PETS LTDA (BR/MG)

[1] De acordo com o item 5.6 do Manual de Desenhos Industriais, os desenhos ou fotografias deverão revelar a configuração do objeto de maneira coerente e consistente em todas as vistas. As figuras apresentadas trazem incoerências entre o mostrado na(s) perspectiva(s) e nas demais vistas, que não correspondem entre si. Harmonizar as vistas ortogonais com a(s) perspectiva(s) apresentada(s), ou vice-versa, corrigindo todas as inconsistências entre as figuras. [2] Além disso, de conforme o item 5.6 do Manual de Desenhos Industriais, nos pedidos de registro de configuração aplicada a objeto tridimensional, os desenhos ou fotografias deverão representar o desenho industrial de maneira clara e suficiente, em conformidade com o parágrafo único do art. 104 da LPI, por meio de uma perspectiva e das vistas ortogonais que se fizerem necessárias à caracterização do objeto requerido (anterior, posterior, laterais, superior e inferior). Para cada variação, apresentar pelo menos uma perspectiva e todas as vistas ortogonais do objeto.[3] De acordo com o item 5.6.1 do Manual, os desenhos ou fotografias deverão ser apresentados em fundo neutro de tal forma que não exerça interferência sobre as formas do objeto ou padrão ornamental representado; apresentar contraste, nitidez e resolução gráfica suficientes para a plena compreensão do desenho industrial requerido; sem molduras, sombras ou reflexos que comprometam a visualização de sua configuração. Reapresentar as figuras com melhor contraste, objetivando uma perfeita visualização de todos os detalhes do objeto, respeitando a resolução mínima de 300dpi. [4] De acordo com o item 5.6.6 do Manual, nos pedidos de configuração aplicada a objeto tridimensional, os desenhos ou fotografias deverão representar o objeto em sua forma completa e montada, revelando a configuração externa da forma plástica ornamental, conforme estabelece o art. 95 da LPI. No entanto, no pedido original, observamos que algumas fotografias foram cortadas parcialmente. Reapresente o conjunto de figuras sem cortes no objeto. Convém ainda ressaltar que o objeto deverá ser representado na mesma posição em todas as figuras.[5] De acordo com os itens 3.7.1 e 3.7.2 do Manual de Desenhos Industriais, ao apresentar todas as vistas do objeto, o relatório apresentado neste pedido não será obrigatório. Com base no art. 107 da LPI, por ter sido apresentado, este documento deverá constar do Certificado de Registro

---

de Desenho Industrial e, para tal, deverá atender às condições estabelecidas pelo INPI, como previsto no art. 101 da mesma Lei. Reapresente o relatório exatamente conforme modelo constante na seção "Modelos" do Manual. Caso não tenha interesse em reapresentar o documento corrigido conforme solicitado, o requerente deverá declarar, no cumprimento desta exigência, que abdica da inclusão do mesmo no Certificado. [6] De acordo com o item 5.7 do Manual de Desenhos Industriais, o título do pedido deverá indicar o objeto do registro de maneira breve, clara e concisa, sem usar palavras ou expressões irrelevantes, desnecessárias ou que denotem vantagens práticas, especificações técnicas ou termos meramente qualificativos. Alterar o título para CAPA PARA BANCO TRASEIRO DE AUTOMÓVEL para melhor adequação do pedido aos padrões do Manual. [7] As figuras 1.6 e 1.7 foram entendidas como meramente ilustrativas. Porém, elas não se enquadram nos padrões descritos no item 5.6.4 do Manual. Reapresente tais figuras devidamente corrigidas, com a legenda correta ou, opcionalmente, elimine tais figuras do pedido.

---

**(21) BR 30 2021 001220-0**

Código 34 - Exigência - Art. 106 § 3º da LPI

(22) 19/03/2021

(71) KONINKLIJKE PHILIPS N.V. (NL)

(74) DANIEL ADVOGADOS (ALT.DE DANIEL & CIA)

Observamos que o pedido contém a vista em perspectiva de um mesmo objeto, repetidas vezes. Porém, conforme o item 5.6 do Manual de Desenhos Industriais, nos pedidos de registro de configuração aplicada a objeto tridimensional, os desenhos ou fotografias deverão representar o desenho industrial de maneira clara e suficiente, em conformidade com o parágrafo único do art. 104 da LPI, por meio de uma perspectiva e das vistas ortogonais que se fizerem necessárias à caracterização do objeto requerido (anterior, posterior, laterais, superior e inferior), além de pelo menos uma perspectiva.

---

**(21) BR 30 2021 001233-2**

Código 34 - Exigência - Art. 106 § 3º da LPI

(22) 22/03/2021

(71) FABIANA MARIA DA SILVA (BR/SP) ; NELSON MARIANO DE SOUZA JUNIOR (BR/SP)

No conjunto de figuras, a numeração de páginas está incorreta - há duas páginas 7/8. Reapresente o conjunto de figuras com esses números devidamente corrigidos, numerando como 8/8 a última página do conjunto de figuras.

---

**(21) BR 30 2021 001244-8**

Código 34 - Exigência - Art. 106 § 3º da LPI

(22) 22/03/2021

(71) VIVARA PARTICIPAÇÕES S.A. (BR/SP)

(74) DANNEMANN, SIEMSEN, BIGLER & IPANEMA MOREIRA

[1] Os objetos do pedido não guardam entre si as mesmas características distintivas preponderantes. Por força do art. 104 da LPI, com apoio no item 5.5 do Manual, o pedido deverá ser dividido. Cada pedido dividido trata-se de um

---

novo depósito: veja os itens 2.2 e 5.5 do Manual. [2] Mantenha no pedido original os objetos das figuras 1.1 a 1.7. As folhas de figuras devem ser devidamente renumeradas. [3] Apresente em um 1º pedido dividido o objeto das figuras 2.1 a 2.7. As figuras e as folhas de figuras devem ser devidamente renumeradas.[4] Apresente em um 2º pedido dividido o objeto das figuras 3.1 a 3.7. As figuras e as folhas de figuras devem ser devidamente renumeradas.[5] Apresente em um 3º pedido dividido o objeto das figuras 4.1 a 4.7. As figuras e as folhas de figuras devem ser devidamente renumeradas.[6] Apresente em um 4º pedido dividido o objeto das figuras 5.1 a 7.7. As figuras e as folhas de figuras devem ser devidamente renumeradas.[7] Apresente em um 5º pedido dividido o objeto das figuras 8.1 a 8.7. As figuras e as folhas de figuras devem ser devidamente renumeradas.[8] Apresente em um 6º pedido dividido o objeto das figuras 9.1 a 9.7. As figuras e as folhas de figuras devem ser devidamente renumeradas.[9] Apresente em um 7º pedido dividido o objeto das figuras 10.1 a 10.7. As figuras e as folhas de figuras devem ser devidamente renumeradas.[10] Observe ainda que, em cada um dos pedidos, o título deverá ser ajustado, indicando o tipo de joia a ser incluída em cada pedido. Por exemplo, CONFIGURAÇÃO APLICADA EM BRINCOS ou CONFIGURAÇÃO APLICADA EM PULSEIRA.

---

**(21) BR 30 2021 001288-0**

Código 34 - Exigência - Art. 106 § 3º da LPI

(22) 24/03/2021

(71) EDER GRACIANO VANZELLA (BR/SP)

(74) PAULO ROBERTO ORLANDINI

De acordo com o item 5.7 do Manual de Desenhos Industriais, o título do pedido deverá indicar o objeto do registro de maneira breve, clara e concisa, sem usar palavras ou expressões irrelevantes, desnecessárias ou que denotem vantagens práticas, especificações técnicas ou termos meramente qualificativos. Alterar o título para CONFIGURAÇÃO APLICADA EM BANCO para melhor adequação do pedido aos padrões do Manual. Título adequado de ofício nos termos do item 5.6 da resolução 232/2019.

---

**(21) BR 30 2021 001289-8**

Código 34 - Exigência - Art. 106 § 3º da LPI

(22) 24/03/2021

(71) EDER GRACIANO VANZELLA (BR/SP)

(74) PAULO ROBERTO ORLANDINI

De acordo com o item 5.7 do Manual de Desenhos Industriais, o título do pedido deverá indicar o objeto do registro de maneira breve, clara e concisa, sem usar palavras ou expressões irrelevantes, desnecessárias ou que denotem vantagens práticas, especificações técnicas ou termos meramente qualificativos. Alterar o título para CONFIGURAÇÃO APLICADA EM BANCO para melhor adequação do pedido aos padrões do Manual. Título adequado de ofício nos termos do item 5.6 da resolução 232/2019.

---

**(21) BR 30 2021 001290-1**

Código 34 - Exigência - Art. 106 § 3º da LPI



---

(22) 24/03/2021

(71) EDER GRACIANO VANZELLA (BR/SP)

(74) PAULO ROBERTO ORLANDINI

De acordo com o item 5.7 do Manual de Desenhos Industriais, o título do pedido deverá indicar o objeto do registro de maneira breve, clara e concisa, sem usar palavras ou expressões irrelevantes, desnecessárias ou que denotem vantagens práticas, especificações técnicas ou termos meramente qualificativos. Alterar o título para CONFIGURAÇÃO APLICADA EM BANCO para melhor adequação do pedido aos padrões do Manual. Observamos também que, embora tenham sido apresentadas as 7 vistas necessárias para plena compreensão do objeto, apenas 6 foram citadas no relatório descritivo. Corrija tal documento, incluindo a referência a todas as vistas no relatório descritivo. Título adequado de ofício nos termos do item 5.6 da resolução 232/2019.

---

**(21) BR 30 2021 001291-0**

Código 34 - Exigência - Art. 106 § 3º da LPI

(22) 24/03/2021

(71) NUTRIEX INDÚSTRIA DE NUTRACEUTICOS LTDA - ME (BR/GO)

(74) MEIRE DA SILVA PRATES MIRANDA

O conjunto de figuras apresentado contém apenas as vistas superior, inferior, frontal, perspectiva e uma lateral do frasco. Em atenção ao item 5.6 do Manual, apresente novo conjunto de figuras formado por todas as vistas ortogonais (frontal, posterior, laterais, superior e inferior), além de pelo menos uma perspectiva. Alternativamente, caso existam vistas simétricas e / ou espelhadas, o requerente pode optar por omiti-las: nesse caso, o relatório descritivo e a reivindicação são obrigatórios e devem seguir os modelos da seção Modelos do Manual. Observe que, no relatório descritivo, o primeiro e o último parágrafo devem ser eliminados, e ao invés de dizer FIGURA 1.1 - ILUSTRA A VISTA SUPERIOR DO FRASCO, deve-se escrever apenas FIGURA 1.1 - VISTA SUPERIOR, e assim sucessivamente. Observe ainda que a reivindicação deve conter a indicação relativa à existência de vistas omitidas, se for o caso. Além disso, de acordo com os itens 4.2.11 e 5.6.2 do Manual, as figuras não podem conter molduras, linhas delimitadoras, marcas, logotipos, marcas d'água, timbres, rubricas, assinaturas e outras informações desta natureza: apresente as figuras 1.1 e 1.2 sem as linhas de eixo apresentadas inicialmente.

---

**(21) BR 30 2021 001525-0**

Código 34 - Exigência - Art. 106 § 3º da LPI

(22) 09/04/2021

(71) EPPENDORF AG (DE)

(74) CARLOS ANDRÉ BARBOSA CAVALCANTI

Conforme item 5.6.1 do Manual, as figuras devem ter nitidez e resolução gráfica suficientes para a plena compreensão do desenho requerido. Portanto, apresente as figuras com qualidade adequada, utilizando traços precisos e resolução mínima de 300 DPI.

---

**(21) BR 30 2021 001662-1**

Código 34 - Exigência - Art. 106 § 3º da LPI

(22) 18/04/2021

(71) ENIO CARLOS PRUDENTE (BR/ES)

(74) WAGNER JOSÉ FAFÁ BORGES

Em atenção ao item 5.6 do Manual, apresente novo conjunto de figuras formado por todas as vistas ortogonais (frontal, posterior, laterais, superior e inferior), além de pelo menos uma perspectiva do objeto representado pelas figuras 1.1, 1.2 e 1.4. Conforme item 5.7 do Manual de Desenhos Industriais, alterar título do pedido para "Configuração aplicada a xxx", onde xxx deve denominar apenas um objeto de maneira clara e concisa. Adequar relatório e reivindicação. O relatório descritivo deverá atender às condições estabelecidas pelo INPI, conforme art. 101 da Lei 9279/96. Para tal, reapresente o texto e a formatação do relatório descritivo fielmente conforme modelo na seção Modelos do Manual de Desenhos Industriais. As figuras 1.3 e 1.5 representaram apenas parte do objeto. Conforme item 5.11.1, se esses objetos forem indissociáveis do objeto da figura 1.1, devem ser excluídos. Se forem dissociáveis, conforme item 5.5 do manual, apresentar separadamente, cada um em um pedido dividido, incluindo as demais vistas ortogonais em atenção aos item 5.6 do manual. Para tanto, adequar relatório descritivo, reivindicação e numeração das figuras conforme itens 4.2.9, 4.2.10 e 4.2.11 do manual.

---

**(21) BR 30 2021 002387-3**

Código 34 - Exigência - Art. 106 § 3º da LPI

(22) 27/05/2021

(71) CLAUDEMIR SANTORO (BR/DF)

(74) ANTONIO CARLOS LIMA DE MORAES

As figuras apresentadas no cumprimento de exigência modificaram as formas do objeto inicialmente depositado. Conforme item 5.6 do manual de desenho industrial, os desenhos não poderão sofrer acréscimo, supressão ou mudança de matéria. Portanto as atuais figuras serão desconsideradas. Para facilitar a harmonização das figuras, esta exigência se referirá aos desenhos do cumprimento da exigência de 01/09/2021, protocolo 870210080737, que apresenta a menor quantidade de inconsistências. As figuras 1.4 e 1.5 estão corretas. Nas figuras 1.1 e 1.2 basta remover as linhas diagonais dos cantos da piscina. Na figura 1.3, faltou uma borda externa, observada na figura 1.1, que tem duas bordas, e as linhas diagonais dos cantos da piscina devem ser removidos. As figuras 1.6 e 1.8 estão perspectivadas e devem ser corrigidas para que mostrem vistas ortogonais. As figuras 1.6 e 1.7 não estão coerentes com as demais, mas são desnecessárias, uma vez que já existem vistas em perspectiva no pedido. Ou, se realmente desejar que elas figurem no pedido, corrija-las de forma que estejam consonantes com as demais vistas do pedido. Incluir a vista inferior ortogonal para a suficiência descritiva constante no item 5.6 do manual de desenhos industriais.

---

**(21) BR 30 2021 003390-9**

Código 34 - Exigência - Art. 106 § 3º da LPI

---

(22) 19/07/2021

(71) MARCOPOLO S.A (BR/RS)

(74) REMER VILLAÇA & NOGUEIRA ASSESSORIA E CONSULTORIA DE PROP. INTELECTUAL S/S LTDA.

Com base no item 5.1 do Manual de Desenhos Industriais solicita-se que se rerepresente documento de procuração devidamente assinado, tendo em vista somente serem aceitos instrumentos de mandato cujas assinaturas digitais tenham sido homologadas por autoridade certificadora credenciada no âmbito da ICP-Brasil, conforme o disposto no art. 20, da Lei nº 11.419/06, no § 1º do art. 2º e o art. 3º do Decreto 3996, de 31/10/01. Caso não seja possível assinar o documento digitalmente por meio de certificação digital emitida no âmbito da Infraestrutura de Chaves Públicas Brasileira (ICP-Brasil) apresente procuração com assinatura não eletrônica. Esta exigência deverá ser cumprida com peticionamento de GRU de código de serviço 105. Importante que a nova procuração ratifique os atos anteriores praticados pelas partes ou a data da assinatura seja anterior ao depósito.

---

(21) BR 30 2021 004798-5

Código 34 - Exigência - Art. 106 § 3º da LPI

(22) 29/09/2021

(71) RHAFEL TEIXEIRA (BR/GO)

De acordo com o item 5.6 do Manual de Desenhos Industriais, após o depósito, a configuração inicial do desenho industrial requerido não poderá sofrer acréscimos ou alterações, ressalvadas as correções requeridas por meio de exigência direcionada aos desenhos ou fotografias do pedido. No cumprimento da exigência formulada, a matéria inicialmente reivindicada foi alterada: o formato do novo objeto apresentado difere do objeto mostrado na petição de cumprimento de exigência formal. Desta forma, os desenhos ora apresentados estão sendo desconsiderados. Tomando como base as figuras apresentadas na petição de cumprimento de exigência formal, solicita-se: [1]- De acordo com o item 5.6 do Manual de Desenhos Industriais, nos pedidos de registro de configuração aplicada a objeto tridimensional, os desenhos ou fotografias deverão representar o desenho industrial de maneira clara e suficiente, em conformidade com o parágrafo único do art. 104 da LPI, por meio de uma perspectiva e das vistas ortogonais que se fizerem necessárias à caracterização do objeto requerido (anterior, posterior, laterais, superior e inferior). Apresentar pelo menos uma perspectiva e todas as vistas ortogonais do objeto. Optar por apenas uma forma de representação para todas as figuras: ou através de desenhos ou através de fotografias. [2]- A fig. 1.1 mostra o objeto reivindicado acompanhado de outros objetos, como o pendente e as paredes, que não fazem parte da reivindicação do pedido. A mesma deverá ser excluída ou, opcionalmente, apresentada como figura meramente ilustrativa. De acordo com o item 5.6.4 do Manual de Desenhos Industriais, o pedido poderá incluir figuras que revelem elementos meramente ilustrativos que não componham o escopo da proteção reivindicada. Tais elementos deverão ser representados por meio de

---

linhas tracejadas, desde que necessários para a compreensão do objeto ou do padrão ornamental e devem mostrar o desenho industrial reivindicado aplicado, montado, acoplado, encaixado, vestido ou fixado (ou em situações análogas) em elementos que não façam parte da reivindicação do pedido de registro. A legenda das figuras complementares deverá citar expressamente sua natureza meramente ilustrativa, em observância ao item 5.9 da Resolução 232/19 (Manual de Desenhos Industriais).[3]- De acordo com os itens 3.7.2 e 3.7.3 do Manual de Desenhos Industriais, nos casos em que houver omissão de vistas ou apresentação de figuras meramente ilustrativas, o relatório descritivo e a reivindicação constituem documentos obrigatórios do pedido de registro. O relatório e a reivindicação deverão incluir declarações que esclarecem o escopo da proteção a ser conferida ao desenho industrial requerido. Reapresente o relatório e a reivindicação exatamente conforme modelos constantes na seção "Modelos" do Manual.

---

**(21) BR 30 2021 005075-7**

Código 34 - Exigência - Art. 106 § 3º da LPI

(22) 15/10/2021

(71) LUCKY GIRL IMPORTACAO E EXPORTACAO DE BOLSAS EIRELI  
(BR/SP)

(74) ANGELICA TATIANE REIS DO NASCIMENTO

Reexaminando todo o processo, verificou-se que no cumprimento de exigência formal de 1/11/2021, protocolo 870210100920, no conteúdo da reivindicação, foi informado que os desenhos contidos nas figuras revelaram logomarcas/símbolos ou arranjos entre estes, vedados pelo item 5.6.2 do manual de desenhos industriais. Por um lapso, essa informação não foi observada no primeiro exame. Portanto, todas as marcas/símbolos/logos devem ser removidos da figura 1.1, em atenção ao item 5.6.2 do Manual de Desenhos Industriais.

---

**(21) BR 30 2021 005149-4**

Código 34 - Exigência - Art. 106 § 3º da LPI

(22) 19/10/2021

(71) AURIANETE CAMBOIM DE MACENA (BR/SC) ; JACQUELINE MACENA  
(BR/SC)

[1]- De acordo com o item 5.6.1 do Manual de Desenhos Industriais, os desenhos ou fotografias deverão ser apresentados em fundo neutro de tal forma que não exerça interferência sobre as formas do objeto ou padrão ornamental representado; apresentar contraste, nitidez e resolução gráfica suficientes para a plena compreensão do desenho industrial requerido; sem molduras, sombras ou reflexos que comprometam a visualização de sua configuração. As novas figuras apresentadas continuam com baixa resolução e serrilhados. Reapresentar as figuras com melhor definição e contraste, objetivando uma perfeita visualização de todos os detalhes do objeto, respeitando a resolução mínima de 300dpi. [2]- Na exigência anterior, foi solicitada a alteração do título para "CONFIGURAÇÃO APLICADA A/EM MÁQUINA DE CHOCOLATE". De acordo com os itens 3.7.2 e 3.7.3 do Manual de Desenhos Industriais, o relatório e a reivindicação

---

apresentados neste pedido não são obrigatórios. Com base no art. 107 da LPI, por terem sido apresentados, estes documentos deverão constar do Certificado de Registro de Desenho Industrial e, para tal, deverão atender às condições estabelecidas pelo INPI, como previsto no art. 101 da mesma Lei. Reapresente o relatório e a reivindicação com o título corrigido. Caso não tenha interesse em reapresentar os documentos corrigidos conforme solicitado, o requerente deverá declarar, no cumprimento desta exigência, que abdica da inclusão dos mesmos no Certificado.

---

**(21) BR 30 2021 005245-8**

Código 34 - Exigência - Art. 106 § 3º da LPI

(22) 25/10/2021

(71) BAMBU INDUSTRIA E COMERCIO DE PISCINAS LTDA (BR/RS)

(74) RAFAEL KLAUS KRUMMENAUER

Os desenhos foram apresentados com linhas tracejadas após a exigência para representar os degraus internos na piscina, não observados nas vistas ortogonais. Porém, linhas tracejadas não podem ser apresentadas para revelar detalhes internos do objeto, tal como dispõe o item 5.11.1 do manual de desenhos industriais. Se os degraus não são observáveis nas vistas ortogonais, o requerente poderia informar por meio de um esclarecimento à parte. Dessa forma, os desenhos precisam voltar à representação inicialmente depositada, sem as linhas tracejadas.

---

**(21) BR 30 2021 005734-4**

Código 34 - Exigência - Art. 106 § 3º da LPI

(22) 17/11/2021

(71) MANO LIMA PRODUÇÕES ARTÍSTICAS LTDA (BR/RS)

(74) AGUINALDO DALBERTO

[1]- De acordo com o item 5.6 do Manual de Desenhos Industriais, os desenhos ou fotografias deverão revelar a configuração do objeto de maneira coerente e consistente em todas as vistas. As figuras apresentadas trazem incoerências entre o mostrado na(s) perspectiva(s) e nas demais vistas: as novas perspectivas foram apresentadas espelhadas com relação à representação anterior, o que fez com que algumas das vistas que foram apresentadas novamente, também encontrem-se espelhadas com relação à nova posição da perspectiva. Harmonizar as vistas ortogonais com a(s) perspectiva(s) apresentada(s), ou vice-versa, corrigindo todas as inconsistências entre as figuras, fazendo as correções indicadas e quaisquer outras que sejam necessárias para que as imagens apresentem coerência entre si.

---

**(21) BR 30 2021 006049-3**

Código 34 - Exigência - Art. 106 § 3º da LPI

(22) 29/11/2021

(71) PRIME PISCINAS LTDA (BR/RS)

(74) MARPA CONSULTORIA E ASSESSORIA EMPRESARIAL LTDA.

De acordo com o item 5.6 do Manual de Desenhos Industriais, os desenhos ou fotografias deverão revelar a configuração do objeto de maneira coerente e

---

consistente em todas as vistas. As figuras apresentadas trazem incoerências entre o mostrado na(s) perspectiva(s) e nas demais vistas: as novas figuras apresentadas são exatamente as mesmas mostradas anteriormente; nas vistas superior e inferior, falta uma aresta, que liga o assento à base do objeto, visível na perspectiva, junto ao plano inclinado. Harmonizar as vistas ortogonais com a(s) perspectiva(s) apresentada(s), ou vice-versa, corrigindo todas as inconsistências entre as figuras, fazendo as correções indicadas e quaisquer outras que sejam necessárias para que as imagens apresentem coerência entre si.

---

(21) BR 30 2021 006131-7

Código 34 - Exigência - Art. 106 § 3º da LPI

(22) 01/12/2021

(71) RYLLER MACIEL DE ALMEIDA (BR/RJ)

De acordo com o item 5.6 do Manual de Desenhos Industriais, após o depósito, a configuração inicial do desenho industrial requerido não poderá sofrer acréscimos ou alterações, ressalvadas as correções requeridas por meio de exigência direcionada aos desenhos ou fotografias do pedido. No cumprimento da exigência formulada, a matéria inicialmente reivindicada foi alterada: o rebaixo lateral na parte frontal do objeto foi excluído. Desta forma, os desenhos ora apresentados estão sendo desconsiderados. Tomando como base as figuras apresentadas no ato do depósito, solicita-se: [1]- De acordo com o item 5.6 do Manual de Desenhos Industriais, os desenhos ou fotografias deverão revelar a configuração do objeto de maneira coerente e consistente em todas as vistas. As figuras apresentadas trazem incoerências entre o mostrado na(s) perspectiva(s) e nas demais vistas: a vista superior do objeto encontra-se em desacordo com o mostrado nas perspectivas e demais vistas, pois não são visíveis os rebaixos laterais e o posicionamento das rodas fresadas encontra-se incorreto. Harmonizar as vistas ortogonais com a(s) perspectiva(s) apresentada(s), ou vice-versa, corrigindo todas as inconsistências entre as figuras, fazendo as correções indicadas e quaisquer outras que sejam necessárias para que as imagens apresentem coerência entre si. [2]- De acordo com o item 5.6 do Manual de Desenhos Industriais, nos pedidos de registro de configuração aplicada a objeto tridimensional, os desenhos ou fotografias deverão representar o desenho industrial de maneira clara e suficiente, em conformidade com o parágrafo único do art. 104 da LPI, por meio de uma perspectiva e das vistas ortogonais que se fizerem necessárias à caracterização do objeto requerido (anterior, posterior, laterais, superior e inferior). De acordo com o item 3.7.2.2 a) e 5.6 do Manual de Desenhos Industriais, vistas simétricas ou espelhadas poderão ser omitidas do jogo de figuras, sendo necessário apenas a apresentação das vistas que não são simétricas ou espelhadas, devendo-se fazer referência a qual(is) vista(s) o espelhamento ou a simetria se refere(m), devendo esta(s) estar presente(s) no jogo de figuras apresentado. De acordo com os itens 3.7.2 e 3.7.3 do Manual de Desenhos Industriais, nos casos em que houver omissão de vistas, o relatório descritivo e a reivindicação constituem documentos obrigatórios do pedido de

---

registro. O relatório e a reivindicação deverão incluir declarações que esclarecem o escopo da proteção a ser conferida ao desenho industrial requerido. Apresente todas as vistas ortogonais do objeto ou, no caso de optar pela omissão de alguma(s) delas por ser(em) simétrica(s) ou espelhada(s) com relação a alguma outra vista já apresentada, os respectivos relatório e reivindicação exatamente conforme modelos constantes na seção "Modelos" do Manual.

---

**(21) BR 30 2021 006132-5**

Código 34 - Exigência - Art. 106 § 3º da LPI

(22) 01/12/2021

(71) RYLLER MACIEL DE ALMEIDA (BR/RJ)

De acordo com o item 5.6 do Manual de Desenhos Industriais, após o depósito, a configuração inicial do desenho industrial requerido não poderá sofrer acréscimos ou alterações, ressalvadas as correções requeridas por meio de exigência direcionada aos desenhos ou fotografias do pedido. No cumprimento da exigência formulada, a matéria inicialmente reivindicada foi alterada: o posicionamento do rebaixo no tubo frontal foi alterado, e foi incluído mais um rebaixo, não mostrado inicialmente. Desta forma, os desenhos ora apresentados estão sendo desconsiderados. Tomando como base as figuras apresentadas no ato do depósito, solicita-se: [1]- De acordo com o item 5.6 do Manual de Desenhos Industriais, nos pedidos de registro de configuração aplicada a objeto tridimensional, os desenhos ou fotografias deverão representar o desenho industrial de maneira clara e suficiente, em conformidade com o parágrafo único do art. 104 da LPI, por meio de uma perspectiva e das vistas ortogonais que se fizerem necessárias à caracterização do objeto requerido (anterior, posterior, laterais, superior e inferior). Apresentar pelo menos uma perspectiva e todas as vistas ortogonais do objeto.

---

**(21) BR 30 2021 006133-3**

Código 34 - Exigência - Art. 106 § 3º da LPI

(22) 01/12/2021

(71) RYLLER MACIEL DE ALMEIDA (BR/RJ)

De acordo com o item 5.6 do Manual de Desenhos Industriais, após o depósito, a configuração inicial do desenho industrial requerido não poderá sofrer acréscimos ou alterações, ressalvadas as correções requeridas por meio de exigência direcionada aos desenhos ou fotografias do pedido. No cumprimento da exigência formulada, a matéria inicialmente reivindicada foi alterada: nas novas figuras, foram mostrados três rebaiços no tubo frontal, não presentes anteriormente; além disso, o rebaixo no lado direito da base aparece agora duplicado no lado oposto. Desta forma, os desenhos ora apresentados estão sendo desconsiderados. Tomando como base as figuras apresentadas no ato do depósito, solicita-se: [1]- De acordo com o item 5.6 do Manual de Desenhos Industriais, nos pedidos de registro de configuração aplicada a objeto tridimensional, os desenhos ou fotografias deverão representar o desenho industrial de maneira clara e suficiente, em conformidade com o parágrafo único do art. 104 da LPI, por meio de uma perspectiva e das vistas ortogonais que se

---

fizerem necessárias à caracterização do objeto requerido (anterior, posterior, laterais, superior e inferior). Apresentar pelo menos uma perspectiva e todas as vistas ortogonais do objeto.

---

**(21) BR 30 2021 006139-2**

Código 34 - Exigência - Art. 106 § 3º da LPI

(22) 01/12/2021

(71) TOYAMA DO BRASIL MÁQUINAS LTDA. (BR/PR)

(74) CARLOS EDUARDO LEME DE JESUS

[1]- De acordo com o item 5.6.1 do Manual de Desenhos Industriais, os desenhos ou fotografias deverão apresentar resolução gráfica suficiente para a plena compreensão do desenho industrial requerido. As novas figuras apresentadas continuam com baixa resolução e linhas serrilhadas. Reapresentar as figuras com melhor definição, objetivando uma perfeita visualização de todos os detalhes do objeto, respeitando a resolução mínima de 300dpi.

---

**(21) BR 30 2021 006170-8**

Código 34 - Exigência - Art. 106 § 3º da LPI

(22) 03/12/2021

(71) VIQUA INDUSTRIA DE PLASTICOS LTDA (BR/SC)

(74) ANDRÉ GOSMANN

De acordo com o item 5.6 do Manual de Desenhos Industriais, após o depósito, a configuração inicial do desenho industrial requerido não poderá sofrer acréscimos ou alterações, ressalvadas as correções requeridas por meio de exigência direcionada aos desenhos ou fotografias do pedido. No cumprimento da exigência formulada, a matéria inicialmente reivindicada foi alterada: os dois ressaltos mostrados nas laterais do objeto, em sua porção inferior, foram representados de forma abaulada e com várias linhas horizontais, ao contrário do inicialmente mostrado. Desta forma, os desenhos ora apresentados estão sendo desconsiderados. Tomando como base as figuras apresentadas no ato do depósito, solicita-se: [1]- De acordo com o item 5.6.1 do Manual de Desenhos Industriais, os desenhos ou fotografias deverão apresentar resolução gráfica suficiente para a plena compreensão do desenho industrial requerido. Além da baixa resolução, as figuras apresentam algumas linhas muito grossas, dificultando a visualização de todos os detalhes do objeto. Reapresentar as figuras com melhor definição, objetivando uma perfeita visualização de todos os detalhes do objeto, respeitando a resolução mínima de 300dpi.

---

**(21) BR 30 2021 006316-6**

Código 34 - Exigência - Art. 106 § 3º da LPI

(22) 10/12/2021

(71) OUTLET MUNDIAL COMERCIO E ASSESSORIA EIRELI (BR/SP)

(74) Scorpions Marcas e Patentes Ltda.- ME

As figuras apresentadas no cumprimento de exigência modificaram as formas do objeto inicialmente depositado. Conforme item 5.6 do manual de desenho industrial, os desenhos não poderão sofrer acréscimo, supressão ou mudança de matéria. A tiara, laços e vestido da boneca são distintos daquele apresentado no



---

depósito. Portanto, as fotografias da boneca do cumprimento de exigência serão desconsideradas e reiterada a exigência para apresentar figuras com melhor qualidade, em atenção ao item 5.6.1 do manual de desenhos industriais.

---

**(21) BR 30 2021 006345-0**

Código 34 - Exigência - Art. 106 § 3º da LPI

(22) 10/12/2021

(71) FRANCISCO JONI KEDSTER DA SILVA (BR/PR)

Considerando as perspectivas apresentadas, as figuras 1.1 e 1.7 não poderiam ser espelhadas. A figura 1.1 corresponde ao apresentado nas figuras 1.6 e 1.8. Mas a presença de um cilindro na frente da abertura traseira não poderia resultar em figuras praticamente idênticas. Revisar e harmonizar figuras. Conforme item 5.6 do Manual de Desenhos Industriais, os desenhos ou fotografias deverão revelar a configuração do objeto de maneira coerente e consistente em todas as vistas. Para tanto, proceda com as seguintes correções. A atual figura 1.8 revelou diversar linhas incompletas representando os vincos do objeto. Reapresentar o desenho com as linhas contínuas. Ao apresentar a nova figura 1.8, a numeração de páginas restou incorreta. Reapresentar todas as figuras corrigindo a numeração das folhas com 1/8, 2/8...8/8, em atenção ao item 3.7.1 do Manual de Desenhos Industriais .

---

**(21) BR 30 2021 006347-6**

Código 34 - Exigência - Art. 106 § 3º da LPI

(22) 10/12/2021

(71) ITENS COMERCIO DE ARTIGOS DE DECORACAO EIRELI (BR/SP)

(74) JEFFERSON DE ARAUJO SERAFIM

Não foi observada melhora na qualidade das figuras 1.1 a 1.5. Os desenhos continuam com linhas serrilhadas. Conforme item 5.6.1 do Manual de Desenhos Industriais, cada desenho deverá ser apresentado com dimensões adequadas, nitidez e resolução gráfica suficientes para a plena compreensão do desenho industrial requerido, observado o mínimo de 300 dpi. Apresentar figuras com melhor qualidade.

---

**(21) BR 30 2021 006348-4**

Código 34 - Exigência - Art. 106 § 3º da LPI

(22) 10/12/2021

(71) RYLLER MACIEL DE ALMEIDA (BR/RJ)

O cumprimento da exigência só apresentou o formulário de depósito, sem qualquer anexo. Dessa forma, reiteramos a exigência anterior. Conforme item 5.6 do Manual de Desenhos Industriais, alterar título do pedido para "Configuração aplicada a goniômetro em régua". O título do pedido deve denominar apenas um objeto de maneira clara e concisa. Adequar relatório e reivindicação. Retirar textos das figuras 1.1 e 1.3(INCH). Conforme item 4.2.11 do Manual de Desenhos Industriais, as figuras do depósito não podem conter textos.

---

**(21) BR 30 2021 006451-0**

Código 34 - Exigência - Art. 106 § 3º da LPI

(22) 16/12/2021

---

(71) PAUL STRICKER, S.A. (PT)

(74) DIAS TEIXEIRA SOCIEDADE DE ADVOGADOS

As figuras apresentadas no cumprimento de exigência modificaram as formas do objeto inicialmente depositado. Conforme item 5.6 do manual de desenho industrial, os desenhos não poderão sofrer acréscimo, supressão ou mudança de matéria. O depósito revelou dois objetos separados e a exigência técnica solicitou a divisão do pedido. No entanto, o cumprimento de exigência apresentou os objetos unificados e será desconsiderado. Portanto, reiteramos a exigência anterior no sentido de manter no pedido somente a parte superior da mochila e apresentar um outro pedido com a parte inferior, em atenção ao item 5.5 do Manual de Desenhos Industriais e art. 104 da LPI.

---

**(21) BR 30 2021 006454-5**

Código 34 - Exigência - Art. 106 § 3º da LPI

(22) 16/12/2021

(71) PAUL STRICKER, S.A. (PT)

(74) DIAS TEIXEIRA SOCIEDADE DE ADVOGADOS

Conforme item 5.6 do Manual de Desenhos Industriais, os desenhos ou fotografias deverão revelar a configuração do objeto de maneira coerente e consistente em todas as vistas. Para tanto, proceda com as seguintes correções. A fig. 1.2 revela duas fivelas laterais inferiores que não foram representadas nas figuras 1.5 e 1.11. Corrigir desenhos.

---

**(21) BR 30 2021 006460-0**

Código 34 - Exigência - Art. 106 § 3º da LPI

(22) 16/12/2021

(71) BRITÂNIA ELETRODOMÉSTICOS S.A. (BR/PR)

(74) Licks Advogados

As figuras apresentadas no cumprimento de exigência modificaram as formas do objeto inicialmente depositado. A vista inferior revelou formas distintas daquelas apresentadas no depósito e, com isso, as vistas laterais, frontal e posterior restaram incorretas por consequência. Conforme item 5.6 do manual de desenho industrial, os desenhos não poderão sofrer acréscimo, supressão ou mudança de matéria. Adeque as figuras sem alterar as formas originais do objeto.

---

**(21) BR 30 2021 006493-6**

Código 34 - Exigência - Art. 106 § 3º da LPI

(22) 17/12/2021

(71) BRITÂNIA ELETRODOMÉSTICOS S.A. (BR/PR)

(74) Licks Advogados

As figuras apresentadas no cumprimento de exigência modificaram as formas do objeto inicialmente depositado. A conformação da vista inferior (fig. 3.7) difere daquela apresentada no depósito do pedido. Conforme item 5.6 do manual de desenho industrial, os desenhos não poderão sofrer acréscimo, supressão ou mudança de matéria. Harmonizar desenho sem alterar a matéria.

---

**(21) BR 30 2022 000802-8**

Código 34 - Exigência - Art. 106 § 3º da LPI

---

(22) 17/02/2022

(71) DLW INDUSTRIA DE COSMÉTICOS E PERFUMARIA LTDA (BR/PR)

(74) AUGUSTO CASSIANO ABEGG

[1] O pedido foi apresentado contendo as seguintes figuras: 1.1 e 1.2 são perspectivas; a figura 1.3 é a vista posterior; a figura 1.4 é a vista lateral; a figura 1.5 é a vista inferior; e a figura 1.6 é a vista superior. Desse modo, não há a vista lateral oposta, muito menos a vista frontal/anterior. Em atenção ao item 5.5 do Manual, apresente novo conjunto de figuras formado pelas vistas ortogonais (frontal, posterior, laterais (direita e esquerda), superior e inferior), além das perspectivas anteriormente apresentadas. Renuncie as figuras e as folhas de figuras de acordo com as novas vistas apresentadas. Providencie ainda os devidos ajustes ou correções nas legendas do relatório descritivo.[2] Caso não queira apresentar as vistas faltantes, no caso, a lateral oposta e a anterior, em atenção aos itens 3.8.1, 3.8.2 e 5.5 do Manual, o requerente deverá então reapresentar obrigatoriamente o relatório descritivo e a reivindicação com a devida declaração de omissão de vistas, seguindo os exemplos desses dois documentos contidos na seção Modelos no Manual. [3] Na reivindicação coloque, na parte superior, a numeração de folha (1/1); abaixo, coloque a indicação do documento (Reivindicação), seguida do título e da frase padrão (Reivindica-se o registro do desenho industrial conforme representado no conjunto de figuras e apresentado no relatório descritivo, ambos em anexo); não numere a reivindicação, pois pedidos de registro de desenho industrial só admitem uma reivindicação; por último, coloque a declaração referente à omissão de vistas contida no item 3.8.1.2a do Manual, por exemplo: A vista lateral oposta foi omitida por ser simétrica à figura 1.4 - vista lateral. [4] No relatório descritivo coloque, na parte superior, a numeração de folha (1/1); abaixo coloque a indicação do documento (Relatório descritivo), seguida do título e da frase padrão (O presente relatório descritivo faz referência aos desenhos anexos, assim indicados:); na sequência, coloque a legenda das figuras conforme mostrada no modelo (por exemplo: figura 1.1 - perspectiva; figura 1.2 - vista superior, etc.); por último, coloque a declaração referente à omissão de vistas contida no item 3.8.1.2a do Manual, por exemplo: A vista anterior foi omitida por ser simétrica à figura 1.3 - vista posterior. Nenhum texto que não esteja previsto nos modelos é permitido.

---

(21) BR 30 2022 001584-9

Código 34 - Exigência - Art. 106 § 3º da LPI

(22) 28/03/2022

(71) BEIJING ZITIAO NETWORK TECHNOLOGY CO., LTD. (CN)

(74) Licks Advogados

[1] Os padrões ornamentais do pedido não guardam entre si as mesmas características distintivas preponderantes. Por força do art. 104 da LPI, com apoio no item 5.5 do Manual, o pedido deverá ser dividido. Cada pedido dividido trata-se de um novo depósito: veja os itens 2.2 e 5.4 do Manual. [2] Mantenha no pedido original os padrões ornamentais das figuras 1.1 a 1.8. As folhas de figuras devem ser devidamente renumeradas. [3] Apresente em um 1º pedido dividido os

---

padrões ornamentais das figuras 1.1, 5.1, 6.1 e 8.1. As figuras e as folhas de figuras devem ser devidamente renumeradas.[4] Apresente em um 2º pedido dividido os padrões ornamentais das figuras 2.1, 4.1 e 9.1. As figuras e as folhas de figuras devem ser devidamente renumeradas.[5] Apresente em um 3º pedido dividido o padrão ornamental da figura 3.1. As figuras e as folhas de figuras devem ser devidamente renumeradas.

---

**(21) BR 30 2022 001636-5**

Código 34 - Exigência - Art. 106 § 3º da LPI

(22) 31/03/2022

(71) CHANEL SARL (CH)

(74) SOERENSEN GARCIA ADVOGADOS ASSOCIADOS

Com base no Manual de Desenhos Industriais estabelecido pela Resolução 232/2019, bem como no Comunicado publicado na RPI Nº 2523 de 14/05/2019, formula-se a seguinte exigência:[1] Tendo em vista o exposto no item 5.5.4 do Manual de Desenho Industrial, as figuras 1.8, 1.9, 2.8 e 2.9 não se enquadram nos critérios estabelecidos para figura meramente ilustrativa. As referidas figuras demonstram os objetos em outras configurações (por exemplo, bolsa aberta ou comum dos lados dobrado). Neste caso, o requerente poderá rerepresentar o conjunto de figuras suprimindo tais figuras ou caso deseje manter estas configurações, deverá apresentar todas as vistas ortogonais (frontal, posterior, laterais, superior e inferior), além de pelo menos uma perspectiva de cada uma das configurações apresentadas. A numeração deverá continuar sequencial a do objeto principal (1.1, 1.2 (...) 1.8, 1.9, 1.10 (...) 2.1, 2.2 (...) 2.8, 2.9, etc). As folhas de figuras deverão ser devidamente renumeradas. Deverá ainda efetuar as devidas correções no Relatório Descritivo e Reivindicação excluindo todas as menções à figura meramente ilustrativa.

---

**(21) BR 30 2022 001662-4**

Código 34 - Exigência - Art. 106 § 3º da LPI

(22) 31/03/2022

(71) FUNDAÇÃO UNIVERSIDADE REGIONAL DE BLUMENAU (BR/SC) ;  
PAMPLONA ILUMINAÇÃO LTDA (BR/SC)

Exigência formulada com fulcro no Manual de Desenhos Industriais - 1ª revisão (doravante Manual), acessível em <http://manualdedi.inpi.gov.br/projects/manual-de-desenho-industrial/wiki/>. [1] De acordo com o item 5.7 do Manual o título deve indicar o objeto de maneira breve, clara e concisa, sem usar palavras ou expressões irrelevantes, desnecessárias ou que denotem vantagens práticas, especificações técnicas ou termos meramente qualificativos. Altere o título para: configuração aplicada em luminária. [2] As figuras não estão correspondentes entre si. Por estarem em escalas diferentes e distorcidas, através das figuras apresentadas não é possível compreender a forma do objeto. Na figura 1.5 somente se vê o acabamento superior, como se encobrisse a cúpula, mas na figura 1.6 as aletas da cúpula são bem maiores que o acabamento, portanto deveriam estar visíveis na figura 1.5; nas figuras 1.1 a 1.4 as proporções do objeto variam bastante; a figura 1.4 está

---

perspectivada, distorcida, quando deveria ser ortogonal. Revise todo o conjunto de figuras, fazendo as correções indicadas e QUAISQUER OUTRAS QUE SEJAM NECESSÁRIAS para que as imagens apresentem coerência entre si, em atenção ao item 5.6 do Manual. As figuras devem estar, preferencialmente, na mesma escala, a fim de permitir compará-las. [3] Por terem sido omitidas vistas simétricas, a apresentação de relatório descritivo e de reivindicação é obrigatória para este pedido, conforme itens 3.7.2, 3.7.3 e 5.6 do Manual. Reapresente os documentos corrigidos: informe o novo título.

---

**(21) BR 30 2022 001664-0**

Código 34 - Exigência - Art. 106 § 3º da LPI

(22) 31/03/2022

(71) NASCIMENTO & CARRIJO DE FRANCA LTDA ME (BR/SP)

(74) PEDRO CINTRA LEMOS OLIVIERI

Exigência formulada com fulcro no Manual de Desenhos Industriais - 1ª revisão (doravante Manual), acessível em

<http://manualdedi.inpi.gov.br/projects/manual-de-desenho-industrial/wiki/>. Com

base no item 5.1 do Manual solicitamos que sejam corrigidas as seguintes

irregularidades no documento de procuração apresentado: [1] O procurador

informado no formulário de depósito (Pedro Cintra Lemos Olivieri) é diferente dos outorgados no documento de procuração apresentado (Marlo Russo, Juliana de Sousa Gouvêa Russo e Denise Coimbra Cintra). Esclareça divergência

informando se houve erro no preenchimento (nesse caso devem ser apresentados todos os dados do procurador conforme solicitados no

preenchimento do formulário) ou apresentando instrumento de procuração onde

conste o como outorgado o nome informado no depósito. [2] A procuração dá

poderes específicos para pedidos de registro de marcas e para patentes, mas

não para pedidos de registro de desenhos industriais: desenho industrial não é

um tipo de patente. É necessário que a procuração dê poderes para atuar em

pedidos de registro de desenho industrial. A procuração deve estar com data de

assinatura igual ou anterior ao depósito do pedido de registro ou, se datada

posteriormente ao depósito, deve ratificar os atos anteriormente executados. O

cumprimento desta exigência deve ser feito através da GRU de código de serviço

105. O prazo para apresentação desta petição é de 60 dias contados da

publicação, excetuando-se o dia da publicação.

---

**(21) BR 30 2022 001665-9**

Código 34 - Exigência - Art. 106 § 3º da LPI

(22) 31/03/2022

(71) NASCIMENTO & CARRIJO DE FRANCA LTDA ME (BR/SP)

(74) PEDRO CINTRA LEMOS OLIVIERI

Exigência formulada com fulcro no Manual de Desenhos Industriais - 1ª revisão (doravante Manual), acessível em

<http://manualdedi.inpi.gov.br/projects/manual-de-desenho-industrial/wiki/>. Com

base no item 5.1 do Manual solicitamos que sejam corrigidas as seguintes

irregularidades no documento de procuração apresentado: [1] O procurador

---

informado no formulário de depósito (Pedro Cintra Lemos Olivieri) é diferente dos outorgados no documento de procuração apresentado (Marlo Russo, Juliana de Sousa Gouvêa Russo e Denise Coimbra Cintra). Esclareça divergência informando se houve erro no preenchimento (nesse caso devem ser apresentados todos os dados do procurador conforme solicitados no preenchimento do formulário) ou apresentando instrumento de procuração onde conste o como outorgado o nome informado no depósito. [2] A procuração dá poderes específicos para pedidos de registro de marcas e para patentes, mas não para pedidos de registro de desenhos industriais: desenho industrial não é um tipo de patente. É necessário que a procuração dê poderes para atuar em pedidos de registro de desenho industrial. A procuração deve estar com data de assinatura igual ou anterior ao depósito do pedido de registro ou, se datada posteriormente ao depósito, deve ratificar os atos anteriormente executados. O cumprimento desta exigência deve ser feito através da GRU de código de serviço 105. O prazo para apresentação desta petição é de 60 dias contados da publicação, excetuando-se o dia da publicação.

---

(21) BR 30 2022 001666-7

Código 34 - Exigência - Art. 106 § 3º da LPI

(22) 31/03/2022

(71) NASCIMENTO & CARRIJO DE FRANCA LTDA ME (BR/SP)

(74) PEDRO CINTRA LEMOS OLIVIERI

Exigência formulada com fulcro no Manual de Desenhos Industriais - 1ª revisão (doravante Manual), acessível em

<http://manualdedi.inpi.gov.br/projects/manual-de-desenho-industrial/wiki/>. Com

base no item 5.1 do Manual solicitamos que sejam corrigidas as seguintes irregularidades no documento de procuração apresentado: [1] O procurador informado no formulário de depósito (Pedro Cintra Lemos Olivieri) é diferente dos outorgados no documento de procuração apresentado (Marlo Russo, Juliana de Sousa Gouvêa Russo e Denise Coimbra Cintra). Esclareça divergência informando se houve erro no preenchimento (nesse caso devem ser apresentados todos os dados do procurador conforme solicitados no preenchimento do formulário) ou apresentando instrumento de procuração onde conste o como outorgado o nome informado no depósito. [2] A procuração dá poderes específicos para pedidos de registro de marcas e para patentes, mas não para pedidos de registro de desenhos industriais: desenho industrial não é um tipo de patente. É necessário que a procuração dê poderes para atuar em pedidos de registro de desenho industrial. A procuração deve estar com data de assinatura igual ou anterior ao depósito do pedido de registro ou, se datada posteriormente ao depósito, deve ratificar os atos anteriormente executados. O cumprimento desta exigência deve ser feito através da GRU de código de serviço 105. O prazo para apresentação desta petição é de 60 dias contados da publicação, excetuando-se o dia da publicação.

---

(21) BR 30 2022 001667-5

Código 34 - Exigência - Art. 106 § 3º da LPI

---

(22) 01/04/2022

(71) MAINETTI DO BRASIL COMERCIO LTDA (BR/SP)

(74) VEIRANO ADVOGADOS

Exigência formulada com fulcro no Manual de Desenhos Industriais - 1ª revisão (doravante Manual), acessível em

<http://manualdedi.inpi.gov.br/projects/manual-de-desenho-industrial/wiki/>. [1]

Conforme item 5.6.1 do Manual, as figuras devem ter contraste, nitidez e resolução gráfica suficientes para a plena compreensão do desenho requerido, sem hachuras, sombras ou reflexos que comprometam a visualização da configuração. Na atual apresentação as figuras estão com baixa resolução e linhas imprecisas e tremidas, não revelando com clareza a forma do objeto: apresente as figuras com qualidade adequada, utilizando traços precisos que revelem claramente os contornos dos objetos, e resolução mínima de 300 DPI.

[2] As figuras 2.1 a 2.8 parecem representar o mesmo objeto das figuras 1.1 a 1.8, só que com a presilha aberta, mostrando elementos não visíveis nas primeiras figuras. O mesmo ocorre com as figuras 4.1 a 4.8 em relação às figuras 3.1 a 3.8. Se for assim, as figuras 2.1 a 2.8 devem ser renumeradas de 1.9 a 1.16, as figuras 3.1 a 2.8 e 4.1 a 4.8 devem ser renumeradas de 2.1 a 2.16, em atenção ao item 5.9 do Manual. Caso esta numeração seja alterada é necessário reapresentar o relatório descritivo informando a legenda correta das figuras.

---

**(21) BR 30 2022 001670-5**

Código 34 - Exigência - Art. 106 § 3º da LPI

(22) 01/04/2022

(71) GIOVANI GALHARDO PASSATUTO (BR/SP)

(74) EDUARDA COLLA

[1] Os objetos do pedido não guardam entre si as mesmas características distintas preponderantes. Por força do art. 104 da LPI, com apoio no item 5.4 do Manual, o pedido deverá ser dividido. Cada pedido dividido trata-se de um novo depósito: veja os itens 2.2 e 5.4 do Manual. [2] Mantenha no pedido original os objetos das figuras 2.1 a 2.7, 3.1 a 3.7, 5.5 a 5.7, 6.1 a 6.7, 8.1 a 8.7 e 9.1 a 9.7. As folhas de figuras devem ser devidamente renumeradas. [3] Apresente em um 1º pedido dividido o objeto das figuras 1.1 a 1.7, 4.1 a 4.7 e 7.1 a 7.7. As figuras e as folhas de figuras devem ser devidamente renumeradas.

---

**(21) BR 30 2022 001675-6**

Código 34 - Exigência - Art. 106 § 3º da LPI

(22) 01/04/2022

(71) PAMELA CAMARINI CHAVES DOS SANTOS (BR/RJ)

(74) PAULO RICARDO PEREIRA REBOLLA

As figuras apresentadas mostram diferentes configurações que um mesmo objeto pode apresentar. No entanto, tais figuras não atendem aos padrões estabelecidos no Manual de Desenhos Industriais. Observe ainda que todas as figuras correspondem a vistas em perspectiva. Em atenção ao item 5.6 do Manual, para cada uma das posições apresentada, apresente as vistas frontal, posterior, laterais, superior e inferior, além da perspectiva. Título adequado de

---

ofício nos termos do item 5.6 da resolução 232/2019.

---

**(21) BR 30 2022 001685-3**

Código 34 - Exigência - Art. 106 § 3º da LPI

(22) 04/04/2022

(71) CRISTIANO ROCHA (BR/SC)

(74) LICENT PRIME BRASIL MARCAS E PATENTES EIRELI - ME

Exigência formulada com fulcro no Manual de Desenhos Industriais - 1ª revisão (doravante Manual), acessível em

<http://manualdedi.inpi.gov.br/projects/manual-de-desenho-industrial/wiki/>. [1] De acordo com o item 5.7 do Manual o título deve indicar o objeto de maneira breve, clara e concisa, sem usar palavras ou expressões irrelevantes, desnecessárias ou que denotem vantagens práticas, especificações técnicas ou termos meramente qualificativos. A fim de especificar corretamente o objeto requerido altere o título para: configuração aplicada em luminária. [2] Por terem sido omitidas vistas simétricas, é obrigatório apresentar relatório descritivo e reivindicação para este pedido, de acordo com os itens 5.6, 3.7.2 e 3.7.3 do Manual. Reapresente o relatório descritivo e a reivindicação com o novo título.

---

**(21) BR 30 2022 001705-1**

Código 34 - Exigência - Art. 106 § 3º da LPI

(22) 05/04/2022

(71) JOÃO E MARIA PARTICIPAÇÕES E INVESTIMENTOS LTDA (BR/SP)

(74) Camilla Soares

As imagens apresentadas mostram todos os lados do objeto, porém todas são vistas em perspectiva. Ou seja, elas não estão de acordo com os padrões do Manual de Desenhos Industriais. Observe o item 5.6 do Manual e apresente novo conjunto de figuras formado pelas vistas ortogonais (frontal, posterior, laterais, superior e inferior), além de pelo menos uma perspectiva.

---

**(21) BR 30 2022 001712-4**

Código 34 - Exigência - Art. 106 § 3º da LPI

(22) 05/04/2022

(71) JADERSON DE ALMEIDA (BR/SC)

Com base no Manual de Desenhos Industriais estabelecido pela Resolução 232/2019, bem como no Comunicado publicado na RPI Nº 2523 de 14/05/2019, formula-se a seguinte exigência:[1] De acordo com o item 5.5 do Manual de Desenho Industrial, reapresente o conjunto de figuras com objetivo de harmonizar as imagens do objeto tendo em vista que a figura 1.1 mostra uma divisão vertical no meio do objeto enquanto na figura 1.7 essa divisão não aparece. As figuras 1.7 e 2.7 mostram um detalhe branco em um dos pés do objeto que não aparece em nenhuma das outras vistas.

---

**(21) BR 30 2022 001714-0**

Código 34 - Exigência - Art. 106 § 3º da LPI

(22) 05/04/2022

(71) JADERSON DE ALMEIDA (BR/SC)

De acordo com o item 5.6.1 do Manual, os desenhos ou fotografias deverão



---

apresentar contraste, nitidez e resolução gráfica suficientes para a plena compreensão do desenho industrial requerido. Reapresentar as figuras com melhor contraste, objetivando uma perfeita visualização de todos os detalhes do objeto, respeitando a resolução mínima de 300dpi.

---

**(21) BR 30 2022 001730-2**

Código 34 - Exigência - Art. 106 § 3º da LPI

(22) 05/04/2022

(71) TEC VIDRO IND. COM. SERV. TÉCNICOS LTDA. (BR/SP)

(74) Proind Marcas e Patentes Ltda

[1] Os objetos do pedido não guardam entre si as mesmas características distintivas preponderantes. Por força do art. 104 da LPI, com apoio no item 5.5 do Manual, o pedido deverá ser dividido. Cada pedido dividido trata-se de um novo depósito: veja os itens 2.2 e 5.5 do Manual. [2] Mantenha no pedido original os objetos das figuras 1.1 a 1.7. As folhas de figuras devem ser devidamente renumeradas. [3] Apresente em um pedido dividido o objeto das figuras 2.1 a 2.7. As figuras e as folhas de figuras devem ser devidamente renumeradas.

---

**(21) BR 30 2022 001735-3**

Código 34 - Exigência - Art. 106 § 3º da LPI

(22) 05/04/2022

(71) TEC VIDRO IND. COM. SERV. TÉCNICOS LTDA. (BR/SP)

(74) Proind Marcas e Patentes Ltda

Exigência formulada com fulcro no Manual de Desenhos Industriais - 1ª revisão (doravante Manual), acessível em

<http://manualdedi.inpi.gov.br/projects/manual-de-desenho-industrial/wiki/>. [1] Foi informado um título na petição (configuração aplicada em perfil) e outro no relatório descritivo e na reivindicação (configuração aplicada em suporte para roldana). Esclareça qual é o título correto. Se for configuração aplicada em perfil é necessário reapresentar o relatório e a reivindicação corrigidos, alterando apenas o título.

---

**(21) BR 30 2022 001742-6**

Código 34 - Exigência - Art. 106 § 3º da LPI

(22) 05/04/2022

(71) S. R DOS SANTOS EQUIPAMENTOS LTDA (BR/PR)

(74) EDMILA ADRIANA DENIG

Exigência formulada com fulcro no Manual de Desenhos Industriais - 1ª revisão (doravante Manual), acessível em

<http://manualdedi.inpi.gov.br/projects/manual-de-desenho-industrial/wiki/>. [1] Conforme item 5.6.1 do Manual, as figuras devem ter contraste, nitidez e resolução gráfica suficientes para a plena compreensão do desenho requerido, sem hachuras, sombras ou reflexos que comprometam a visualização da configuração. Na atual apresentação as figuras estão com baixa resolução, reflexos e sombras, não revelando com clareza a forma do objeto: apresente as figuras com qualidade adequada, utilizando traços precisos que revelem claramente os contornos dos objetos, e resolução mínima de 300 DPI. [2] As

---

figuras não estão correspondentes entre si: na perspectiva (figura 1.1) há a representação da curvatura do anel da saída posterior, como se o objeto fosse transparente, diferentemente do que foi representado nas demais figuras. Revise todo o conjunto de figuras, fazendo as correções indicadas e quaisquer outras que sejam necessárias para que as imagens apresentem coerência entre si, em atenção ao item 5.6 do Manual. [3] Ao serem apresentadas todas as figuras necessárias, a apresentação de relatório descritivo e de reivindicação não é obrigatória para este pedido, conforme itens 3.7.2 e 3.7.3 do Manual. Por terem sido apresentados, devem fazer parte do certificado, como determina o art. 107 da LPI. Para isso, precisam atender às condições estabelecidas pelo INPI, ou seja, devem ser apresentados fielmente conforme modelos do Manual. Reapresente a reivindicação conforme modelo do Manual: coloque, na parte superior, a numeração de folha (1/1); abaixo, coloque a indicação do documento (Reivindicação), seguida do título e da frase padrão (Reivindica-se o registro do desenho industrial conforme representado no conjunto de figuras e apresentado no relatório descritivo, ambos em anexo); não numere a reivindicação, pois desenhos industriais só admitem uma reivindicação; não altere a frase. Caso não tenha interesse em reapresentar o documento corrigido, o requerente deverá apresentar no cumprimento desta exigência uma declaração dizendo que abdica dele, o que ensejará sua não inclusão no certificado, sem prejuízos para o pedido. Nesta situação é necessário que o requerente declare, pois não é possível excluir o documento de ofício, por força do art. 107 da LPI, como explicado acima.

---

(21) BR 30 2022 001743-4

Código 34 - Exigência - Art. 106 § 3º da LPI

(22) 05/04/2022

(71) ULISSES ROMERO (BR/MS)

A declaração de escopo de proteção não é pertinente ao pedido. As condições estão estabelecidas no item 3.7.2.1 (b). Dessa forma, retire a declaração do relatório descritivo e reivindicação. Conforme item 5.9 do Manual de Desenhos Industriais, numerar a figura de acordo com o padrão figura. 1.1, removendo a descrição "configuração aplaificada em mapa" pois está incorreta. Remover da página de figuras o termo "desenhos", pois não há previsão para tal no manual de desenhos industriais e devido às vedações do item 4.2.11 do mesmo documento.

---

(21) BR 30 2022 001744-2

Código 34 - Exigência - Art. 106 § 3º da LPI

(22) 06/04/2022

(71) JADERSON DE ALMEIDA (BR/SC)

Não foi possível compreender as formas do objeto com as vistas apresentadas, e tampouco a ampliação das figuras ajudou devido a baixa qualidade das figuras. Portanto, inclua outras vistas em perspectivas, por outros ângulos, e apresente figuras com melhor qualidade de definição, em atenção aos itens 5.6 e 5.6.1 do manual de desenhos industriais.

---

<b>(21) BR 30 2022 001756-6</b>	<p>Código 34 - Exigência - Art. 106 § 3º da LPI (22) 06/04/2022 (71) TICRUZ CARTOES E ETIQUETAS LTDA - EPP (BR/PR) (74) LUCIANO SALVIATO</p> <p>Exigência formulada com fulcro no Manual de Desenhos Industriais - 1ª revisão (doravante Manual), acessível em <a href="http://manualdedi.inpi.gov.br/projects/manual-de-desenho-industrial/wiki/">http://manualdedi.inpi.gov.br/projects/manual-de-desenho-industrial/wiki/</a>. [1] Conforme item 5.6.1 do Manual, as figuras devem ter contraste, nitidez e resolução gráfica suficientes para a plena compreensão do desenho requerido, sem hachuras, sombras ou reflexos que comprometam a visualização da configuração. Na atual apresentação as figuras estão com baixa resolução, reflexos e sombras, não revelando com clareza a forma do objeto: apresente as figuras com qualidade adequada, utilizando traços precisos que revelem claramente os contornos dos objetos, e resolução mínima de 300 DPI. Além disso, as figuras estão mostrando o objeto distorcido, parecendo perspectivas: evite distorções nas proporções.</p>
<b>(21) BR 30 2022 001757-4</b>	<p>Código 34 - Exigência - Art. 106 § 3º da LPI (22) 06/04/2022 (71) ARNON SILLAS NOVAIS SOUZA 06282409535 (BR/SE)</p> <p>De acordo com os itens 4.2.11 e 5.6.2 do Manual, as figuras não podem conter molduras, linhas delimitadoras, marcas, logotipos, marcas d'água, timbres, rubricas, assinaturas e outras informações desta natureza: apresente a figura sem a expressão DRAW - STANDBY - MAIN 1 - BATTLE - DAMAGE - MAIN 2 - END.</p>
<b>(21) BR 30 2022 001761-2</b>	<p>Código 34 - Exigência - Art. 106 § 3º da LPI (22) 06/04/2022 (71) AMBEV S.A (BR/SP) (74) DANNEMANN, SIEMSEN, BIGLER &amp; IPANEMA MOREIRA</p> <p>Com base no item 5.1 do Manual de Desenhos Industriais formula-se a seguinte exigência:Na página 2/3 da procuração consta que a validade do documento é de um ano a partir da data da assinatura, 28/02/2021. Portanto, na data de 06/04/2022 a procuração já estava vencida.Apresentar uma procuração válida para prosseguimento no exame.</p>
<b>(21) BR 30 2022 001772-8</b>	<p>Código 34 - Exigência - Art. 106 § 3º da LPI (22) 06/04/2022 (71) FUCHS PETROLUB SE (DE) (74) DANNEMANN, SIEMSEN, BIGLER &amp; IPANEMA MOREIRA</p> <p>Conforme as regras do item 5.5 do Manual de Desenhos Industriais e condições previstas no art. 104 da LPI, quais sejam: i) devem ter a mesma finalidade; ii) devem compartilhar da mesma característica distintiva preponderante. Manter no</p>

---

pedido atual apenas as vistas do objeto da figura 1.1 a 2.8. Os demais objetos não compartilham as mesmas características distintivas preponderantes e devem ser retirados do pedido atual. Caso haja interesse, apresentar, num pedido dividido, todas as vistas do objeto da fig. 3.1 a 5.7. Adequar numeração de página e figuras.

---

**(21) BR 30 2022 001780-9**

Código 34 - Exigência - Art. 106 § 3º da LPI

(22) 06/04/2022

(71) RÍCIA MARCOS DA SILVA GAIO (BR/SP)

Conforme indicado no documento de reivindicação, observamos que houve omissão de uma das vistas do objeto a ser protegido. No entanto, tal declaração não consta no relatório descritivo. De acordo com a seção Modelos do Manual de Desenhos Industriais, nesse caso, o relatório descritivo e a reivindicação são obrigatórios e devem conter a declaração referente à omissão de vistas contida no item 3.8.1.2a do Manual. Assim, adicione a expressão A VISTA LATERAL DIREITA FOI OMITIDA POR SER SIMÉTRICA À VISTA LATERAL ESQUERDA (FIG. 1.4) ao relatório descritivo.

---

**(21) BR 32 2022 001671-6**

Código 34 - Exigência - Art. 106 § 3º da LPI

(22) 22/12/2021

(62) BR 30 2021 006597-5 22/12/2021

(71) ROBERTA OLIVEIRA HELIOTROPIO DE MATTOS (BR/SP) ; DANIELA SABBAGH HADDAD (BR/SP)

(74) VIRGINIA GUILLIOD FAGURY BARROS MALUF

[1] ALTERAÇÃO DE MATÉRIA Conforme item 5.5 do Manual, após o depósito, a configuração inicial do desenho industrial requerido não pode sofrer acréscimos ou alterações, ressalvadas as correções requeridas por meio de exigência direcionada aos desenhos ou fotografias do pedido e as modificações requeridas pelo depositante, antes do primeiro exame técnico, destinadas à correção de irregularidades nas figuras e / ou melhor visualização do objeto. [2] Ao cumprir a exigência referente à divisão, o depositante apresentou objeto diferente do apresentado no depósito do pedido origem, configurando alteração de matéria: o pingente reivindicado no pedido origem às figuras 1.1 a 1.7 possui uma argola na parte superior; no entanto, o apresentado no pedido atual é destituído dessa argola. Revise todo o conjunto de figuras, fazendo as correções indicadas e quaisquer outras que sejam necessárias para que as imagens apresentem coerência entre si e representem o pingente reivindicado no depósito do pedido origem.[3] RELATÓRIO DESCRITIVO Em atenção aos itens 3.8.1, 3.8.2 e 5.5 do Manual, por terem sido apresentadas todas as figuras necessárias à compreensão da forma, a apresentação de relatório descritivo e reivindicação não é obrigatória para este pedido. Com base no art. 107 da LPI, por terem sido apresentados, estes documentos deverão constar do certificado. Para tal, deverão atender às condições estabelecidas pelo INPI, como previsto no art. 101 da mesma lei. [4] Desse modo, reapresente o relatório descritivo conforme

---

modelos na seção Modelos no Manual. No relatório descritivo coloque, na parte superior, a numeração de folha (1/1); abaixo coloque a indicação do documento (Relatório descritivo), seguida do título e da frase padrão (O presente relatório descritivo faz referência aos desenhos anexos, assim indicados:); na sequência, coloque a legenda das figuras conforme mostrada no modelo (por exemplo: figura 1.1 - perspectiva; figura 1.2 - vista superior, etc.). Nenhum texto que não esteja previsto nos modelos é permitido. [5] Caso não tenha interesse em reapresentar o documento corrigido, o requerente deverá declarar no cumprimento desta exigência que abdica do relatório descritivo e da reivindicação, o que ensejará sua não inclusão no certificado por infringência ao art. 101 da LPI, sem prejuízos para o pedido.[6] A não apresentação de petição de cumprimento de exigência (GRU 105) acarretará o arquivamento definitivo do pedido nos termos do § 3º do art. 106 da LPI.

---

**(21) BR 32 2022 001673-2**

Código 34 - Exigência - Art. 106 § 3º da LPI

(22) 22/12/2021

(62) BR 30 2021 006597-5 22/12/2021

(71) ROBERTA OLIVEIRA HELIOTROPIO DE MATTOS (BR/SP) ; DANIELA SABBAGH HADDAD (BR/SP)

(74) VIRGINIA GUILLIOD FAGURY BARROS MALUF

[1] Em atenção aos itens 3.8.1, 3.8.2 e 5.5 do Manual, por terem sido apresentadas todas as figuras necessárias à compreensão da forma, a apresentação de relatório descritivo e reivindicação não é obrigatória para este pedido. Com base no art. 107 da LPI, por terem sido apresentados, estes documentos deverão constar do certificado. Para tal, deverão atender às condições estabelecidas pelo INPI, como previsto no art. 101 da mesma lei. [2] Desse modo, reapresente o relatório descritivo conforme modelos na seção Modelos no Manual. No relatório descritivo coloque, na parte superior, a numeração de folha (1/1); abaixo coloque a indicação do documento (Relatório descritivo), seguida do título e da frase padrão (O presente relatório descritivo faz referência aos desenhos anexos, assim indicados:); na sequência, coloque a legenda das figuras conforme mostrada no modelo (por exemplo: figura 1.1 - perspectiva; figura 1.2 - vista superior, etc.). Nenhum texto que não esteja previsto nos modelos é permitido. [3] Caso não tenha interesse em reapresentar o documento corrigido, o requerente deverá declarar no cumprimento desta exigência que abdica do relatório descritivo e da reivindicação, o que ensejará sua não inclusão no certificado por infringência ao art. 101 da LPI, sem prejuízos para o pedido.[4] A não apresentação de petição de cumprimento de exigência (GRU 105) acarretará o arquivamento definitivo do pedido nos termos do § 3º do art. 106 da LPI.

---

**(21) BR 32 2022 001674-0**

Código 34 - Exigência - Art. 106 § 3º da LPI

(22) 22/12/2021

(62) BR 30 2021 006597-5 22/12/2021

---

(71) ROBERTA OLIVEIRA HELIOTROPIO DE MATTOS (BR/SP) ; DANIELA SABBAGH HADDAD (BR/SP)

(74) VIRGINIA GUILLIOD FAGURY BARROS MALUF

[1] Em atenção aos itens 3.8.1, 3.8.2 e 5.5 do Manual, por terem sido apresentadas todas as figuras necessárias à compreensão da forma, a apresentação de relatório descritivo e reivindicação não é obrigatória para este pedido. Com base no art. 107 da LPI, por terem sido apresentados, estes documentos deverão constar do certificado. Para tal, deverão atender às condições estabelecidas pelo INPI, como previsto no art. 101 da mesma lei. [2] Desse modo, reapresente o relatório descritivo conforme modelo na seção Modelos no Manual. No relatório descritivo coloque, na parte superior, a numeração de folha (1/1); abaixo coloque a indicação do documento (Relatório descritivo), seguida do título e da frase padrão (O presente relatório descritivo faz referência aos desenhos anexos, assim indicados:); na sequência, coloque a legenda das figuras conforme mostrada no modelo (por exemplo: figura 1.1 - perspectiva; figura 1.2 - vista superior, etc.). Nenhum texto que não esteja previsto nos modelos é permitido. [3] Caso não tenha interesse em reapresentar o documento corrigido, o requerente deverá declarar no cumprimento desta exigência que abdica do relatório descritivo e da reivindicação, o que ensejará sua não inclusão no certificado por infringência ao art. 101 da LPI, sem prejuízos para o pedido.[4] A não apresentação de petição de cumprimento de exigência (GRU 105) acarretará o arquivamento definitivo do pedido nos termos do § 3º do art. 106 da LPI.

**Código 34.2 - Exame formal de Cumprimento de Exigência Técnica**

Exame preliminar de petição de cumprimento de exigência técnica. Conferência relativa à apresentação, tempestividade e pagamento.

---

<b>(21) BR 30 2012 001698-3</b>	Código 34.2 - Exame formal de Cumprimento de Exigência Técnica (71) FLÁVIO LOURENÇO BORBA (BR/SP) (74) P A Produtores Associados Marcas e Patentes Ltda.
<b>(21) BR 30 2015 002102-0</b>	Código 34.2 - Exame formal de Cumprimento de Exigência Técnica (71) PUMATRONIX EQUIPAMENTOS ELETRÔNICOS LTDA. (BR/PR) (74) MARTINA ROBINSON DE AZEVEDO
<b>(21) BR 30 2019 000815-7</b>	Código 34.2 - Exame formal de Cumprimento de Exigência Técnica (71) SCHNEIDER ELECTRIC (AUSTRALIA) PTY LTD (AU) (74) Marcelo Brizolara de Freitas
<b>(21) BR 30 2020 004605-6</b>	Código 34.2 - Exame formal de Cumprimento de Exigência Técnica (71) ALMO VRIELINK - ME (BR/RS) (74) NATALICIO EDUARDO GROMOVSKI HENTZ
<b>(21) BR 30 2020 005116-5</b>	Código 34.2 - Exame formal de Cumprimento de Exigência Técnica (71) KLEBER ROGÉRIO DALPINO (BR/SP) (74) ESTEFANI CAROLINE GARCIA KRALL
<b>(21) BR 30 2020 005431-8</b>	Código 34.2 - Exame formal de Cumprimento de Exigência Técnica (71) BYD COMPANY LIMITED (CN) (74) RODRIGO AFFONSO DE OURO PRETO SANTOS
<b>(21) BR 30 2021 000406-2</b>	Código 34.2 - Exame formal de Cumprimento de Exigência Técnica (71) LES TROIS AMBIENTES EIRELI (BR/MT) (74) CRISTHIANE ATHAYDE SOUZA ANTUNES
<b>(21) BR 30 2021 000412-7</b>	Código 34.2 - Exame formal de Cumprimento de Exigência Técnica (71) LADY-IV LOJA DE VARIEDADES LTDA (BR/SP)
<b>(21) BR 30 2021 001221-9</b>	Código 34.2 - Exame formal de Cumprimento de Exigência Técnica (71) KONINKLIJKE PHILIPS N.V. (NL) (74) DANIEL ADVOGADOS (ALT.DE DANIEL & CIA)
<b>(21) BR 30 2021 001535-8</b>	Código 34.2 - Exame formal de Cumprimento de Exigência Técnica (71) VIKING GROUP, INC. (US) (74) DANIEL ADVOGADOS (ALT.DE DANIEL & CIA)

---

<b>(21) BR 30 2021 001889-6</b>	Código 34.2 - Exame formal de Cumprimento de Exigência Técnica (71) RA ARTIGOS PARA SAUDE LTDA ME (BR/SP) (74) PRÓSPERA MARCAS E PATENTES
<b>(21) BR 30 2021 001919-1</b>	Código 34.2 - Exame formal de Cumprimento de Exigência Técnica (71) HUHTAMAKI MOLDED FIBER TECHNOLOGY B.V. (NL) (74) DI BLASI, PARENTE & ADVOGADOS ASSOCIADOS
<b>(21) BR 30 2021 001936-1</b>	Código 34.2 - Exame formal de Cumprimento de Exigência Técnica (71) ROGERIO DE OLIVEIRA VERA (BR/SP) (74) ANDRÉ JOÃO LACERDA DA SILVA
<b>(21) BR 30 2021 001937-0</b>	Código 34.2 - Exame formal de Cumprimento de Exigência Técnica (71) ROGERIO DE OLIVEIRA VERA (BR/SP) (74) ANDRÉ JOÃO LACERDA DA SILVA
<b>(21) BR 30 2021 001938-8</b>	Código 34.2 - Exame formal de Cumprimento de Exigência Técnica (71) ROGERIO DE OLIVEIRA VERA (BR/SP) (74) ANDRÉ JOÃO LACERDA DA SILVA
<b>(21) BR 30 2021 002021-1</b>	Código 34.2 - Exame formal de Cumprimento de Exigência Técnica (71) LBM INDUSTRIA E COMERCIO DE CONFECÇÕES LTDA (BR/SC) (74) BRUNO EDUARDO BUDAL LOBO
<b>(21) BR 30 2021 002055-6</b>	Código 34.2 - Exame formal de Cumprimento de Exigência Técnica (71) INDUSTRIA DE CALÇADOS VIA BEACH LTDA (BR/CE) (74) FRANCISCO LEITE DE OLIVEIRA FILHO
<b>(21) BR 30 2021 002236-2</b>	Código 34.2 - Exame formal de Cumprimento de Exigência Técnica (71) XIAOPING XU (BR/SP) (74) NADIR EMILIA DE LIMA
<b>(21) BR 30 2021 002267-2</b>	Código 34.2 - Exame formal de Cumprimento de Exigência Técnica (71) DACADOO AG (CH) (74) Nascimento Advogados
<b>(21) BR 30 2021 002632-5</b>	Código 34.2 - Exame formal de Cumprimento de Exigência Técnica (71) OFICINA 021 (BR/RJ)
<b>(21) BR 30 2021 003125-6</b>	Código 34.2 - Exame formal de Cumprimento de Exigência Técnica (71) HARIO USA, INC. (US) (74) GUERRA ADVOGADOS ASSOCIADOS



---

<b>(21) BR 30 2021 003299-6</b>	Código 34.2 - Exame formal de Cumprimento de Exigência Técnica (71) LETICIA DA COSTA VIEIRA (BR/SC)
<b>(21) BR 30 2021 003388-7</b>	Código 34.2 - Exame formal de Cumprimento de Exigência Técnica (71) SHENZHEN BASEUS TECHNOLOGY CO.,LTD (CN) (74) MARCELO DREON
<b>(21) BR 30 2021 003392-5</b>	Código 34.2 - Exame formal de Cumprimento de Exigência Técnica (71) SHENZHEN BASEUS TECHNOLOGY CO.,LTD (CN) (74) MARCELO DREON
<b>(21) BR 30 2021 003410-7</b>	Código 34.2 - Exame formal de Cumprimento de Exigência Técnica (71) PETLON LTDA (BR/PR)
<b>(21) BR 30 2021 003726-2</b>	Código 34.2 - Exame formal de Cumprimento de Exigência Técnica (71) SCHOELLER ALLIBERT GMBH (DE) (74) Rui Coelho Da Rosa
<b>(21) BR 30 2021 003739-4</b>	Código 34.2 - Exame formal de Cumprimento de Exigência Técnica (71) TEC VIDRO IND. COM. SERV. TÉCNICOS LTDA. (BR/SP) (74) Proind Marcas e Patentes Ltda
<b>(21) BR 30 2021 003799-8</b>	Código 34.2 - Exame formal de Cumprimento de Exigência Técnica (71) ASI COMPANY TECNOLOGIA S/A (BR/DF) (74) ABM ASSESSORIA BRASILEIRA DE MARCAS LTDA.
<b>(21) BR 30 2021 004000-0</b>	Código 34.2 - Exame formal de Cumprimento de Exigência Técnica (71) CROCS, INC. (US) (74) Felsberg e Pedretti Advogados e Consultores Legais
<b>(21) BR 30 2021 004064-6</b>	Código 34.2 - Exame formal de Cumprimento de Exigência Técnica (71) DONIZETE PALMARIN. (BR/SP) (74) NICOLAS MARQUES RIBEIRO SOUZA
<b>(21) BR 30 2021 004065-4</b>	Código 34.2 - Exame formal de Cumprimento de Exigência Técnica (71) DAIMLER AG (DE) (74) DANNEMANN, SIEMSEN, BIGLER & IPANEMA MOREIRA
<b>(21) BR 30 2021 004066-2</b>	Código 34.2 - Exame formal de Cumprimento de Exigência Técnica (71) DONIZETE PALMARIN. (BR/SP) (74) NICOLAS MARQUES RIBEIRO SOUZA
<b>(21) BR 30 2021 004094-8</b>	Código 34.2 - Exame formal de Cumprimento de Exigência Técnica (71) BIOMA COMÉRCIO DE MÓVEIS LTDA. (BR/SP)

---

	(74) FATIMA MARIA FELISONI PRADO
--	----------------------------------

---

(21) BR 30 2021 004101-4	Código 34.2 - Exame formal de Cumprimento de Exigência Técnica (71) IVO CECCHIN (BR/RS) (74) STOCK MARCAS E PATENTES LTDA - ME
--------------------------	--

---

(21) BR 30 2021 004113-8	Código 34.2 - Exame formal de Cumprimento de Exigência Técnica (71) ARTEFATOS DE CIMENTO FRONTEIRA LTDA (BR/SC) (74) LUANA KLAUS
--------------------------	--

---

(21) BR 30 2021 004139-1	Código 34.2 - Exame formal de Cumprimento de Exigência Técnica (71) UNILEVER IP HOLDINGS B.V. (PB) (74) CAROLINA NAKATA
--------------------------	---

---

(21) BR 30 2021 004190-1	Código 34.2 - Exame formal de Cumprimento de Exigência Técnica (71) FABIO DA CRUZ CASTRO (BR/MS) ; APARECIDO BORGES DA SILVA (BR/MS) (74) SILVIA MARTINS
--------------------------	--

---

(21) BR 30 2021 004191-0	Código 34.2 - Exame formal de Cumprimento de Exigência Técnica (71) DOUGLAS CARVALHO (BR/SP)
--------------------------	---

---

(21) BR 30 2021 004193-6	Código 34.2 - Exame formal de Cumprimento de Exigência Técnica (71) DOUGLAS CARVALHO (BR/SP)
--------------------------	---

---

(21) BR 30 2021 004194-4	Código 34.2 - Exame formal de Cumprimento de Exigência Técnica (71) DOUGLAS CARVALHO (BR/SP)
--------------------------	---

---

(21) BR 30 2021 004195-2	Código 34.2 - Exame formal de Cumprimento de Exigência Técnica (71) DOUGLAS CARVALHO (BR/SP)
--------------------------	---

---

(21) BR 30 2021 004368-8	Código 34.2 - Exame formal de Cumprimento de Exigência Técnica (71) MACARENA PROJECT SL (ES) (74) BRUNA REGO LINS
--------------------------	---

---

(21) BR 30 2021 004405-6	Código 34.2 - Exame formal de Cumprimento de Exigência Técnica (71) JOSÉ DOMINGUEZ (BR/SP) (74) FERNANDO PEREIRA TORRES GALINDO JUNIOR
--------------------------	--

---

(21) BR 30 2021 004442-0	Código 34.2 - Exame formal de Cumprimento de Exigência Técnica (71) LIMPPANO S.A. (BR/RJ) (74) Matos & Associados - Advogados
--------------------------	---

---

(21) BR 30 2021 004466-8	Código 34.2 - Exame formal de Cumprimento de Exigência Técnica
--------------------------	--

---

	(71) MONTRES TUDOR SA (CH) (74) CUSTODIO DE ALMEIDA & CIA.
<b>(21) BR 30 2021 004473-0</b>	Código 34.2 - Exame formal de Cumprimento de Exigência Técnica (71) KALOUD, INC. (US) (74) VILELA COELHO SOCIEDADE DE ADVOGADOS
<b>(21) BR 30 2021 004590-7</b>	Código 34.2 - Exame formal de Cumprimento de Exigência Técnica (71) OUTLET MUNDIAL COMERCIO E ASSESSORIA EIRELI (BR/SP) (74) Scorpions Marcas e Patentes Ltda.- ME
<b>(21) BR 30 2021 004988-0</b>	Código 34.2 - Exame formal de Cumprimento de Exigência Técnica (71) ANDERSON DA SILVA (BR/SC) (74) NILVAN PAULO MINGURANSE
<b>(21) BR 30 2021 005005-6</b>	Código 34.2 - Exame formal de Cumprimento de Exigência Técnica (71) TANNAT COMERCIO DE MATERIAL ELETRICO LTDA (BR/RS)
<b>(21) BR 30 2021 005104-4</b>	Código 34.2 - Exame formal de Cumprimento de Exigência Técnica (71) PAULO CELSO CARDOSO BACCHI (US) (74) JEFFERSON DE ARAUJO SERAFIM
<b>(21) BR 30 2021 005143-5</b>	Código 34.2 - Exame formal de Cumprimento de Exigência Técnica (71) JOAO PAULO BORGES ARRAES 70565032178 (BR/GO)
<b>(21) BR 30 2021 005266-0</b>	Código 34.2 - Exame formal de Cumprimento de Exigência Técnica (71) WILLIAM MAXWELL PRESTON (GB) (74) KASZNAR LEONARDOS PROPRIEDADE INTELECTUAL
<b>(21) BR 30 2021 005273-3</b>	Código 34.2 - Exame formal de Cumprimento de Exigência Técnica (71) THE HERSHEY COMPANY (US) (74) CLARKE, MODET PROPRIEDADE INTELECTUAL LTDA.
<b>(21) BR 30 2021 005357-8</b>	Código 34.2 - Exame formal de Cumprimento de Exigência Técnica (71) WORLD CHAMPION FANTASY INC. (US) (74) KASZNAR LEONARDOS PROPRIEDADE INTELECTUAL
<b>(21) BR 30 2021 005358-6</b>	Código 34.2 - Exame formal de Cumprimento de Exigência Técnica (71) BARD PERIPHERAL VASCULAR, INC. (US) (74) DANNEMANN, SIEMSEN, BIGLER & IPANEMA MOREIRA
<b>(21) BR 30 2021 005435-3</b>	Código 34.2 - Exame formal de Cumprimento de Exigência Técnica (71) V.N.O ORTOPEDIA INDUSTRIA E COMÉRCIO IMPORTAÇÃO E EXPORTAÇÃO LTDA EPP (BR/SP)

---

(74) FABIOLA DE LOURDES ANTONIO COUTINHO

---

**(21) BR 30 2021 005678-0** Código 34.2 - Exame formal de Cumprimento de Exigência Técnica  
(71) CÍNTIA DA SILVA (BR/SP)  
(74) José Henrique Toledo Corrêa

---

**(21) BR 30 2021 005679-8** Código 34.2 - Exame formal de Cumprimento de Exigência Técnica  
(71) CÍNTIA DA SILVA (BR/SP)  
(74) José Henrique Toledo Corrêa

---

**(21) BR 30 2021 005758-1** Código 34.2 - Exame formal de Cumprimento de Exigência Técnica  
(71) RAFAEL ROCHA MEMORIA (BR/SP)  
(74) KARINA VASSIMON

---

**(21) BR 30 2021 005938-0** Código 34.2 - Exame formal de Cumprimento de Exigência Técnica  
(71) ARXX BUILDING PRODUCTS INDÚSTRIA, COMÉRCIO, IMPORTAÇÃO E EXPORTAÇÃO DE ARTEFATOS PARA CONSTRUÇÃO CIVIL S/A (BR/ES)  
(74) Tavares Propriedade Intelectual Ltda. (alt. de Tavares & Companhia Ltda)

---

**(21) BR 30 2021 006013-2** Código 34.2 - Exame formal de Cumprimento de Exigência Técnica  
(71) CONAIR LLC (US)  
(74) DANNEMANN, SIEMSEN, BIGLER & IPANEMA MOREIRA

---

**(21) BR 30 2021 006015-9** Código 34.2 - Exame formal de Cumprimento de Exigência Técnica  
(71) CONAIR LLC (US)  
(74) DANNEMANN, SIEMSEN, BIGLER & IPANEMA MOREIRA

---

**(21) BR 30 2022 000222-4** Código 34.2 - Exame formal de Cumprimento de Exigência Técnica  
(71) CARLOS DE MORAES SANCHEZ (BR/RS)  
(74) DANIEL TEIXEIRA ELOI SANTOS

---

**(21) BR 30 2022 000236-4** Código 34.2 - Exame formal de Cumprimento de Exigência Técnica  
(71) ASIA GOLD TRADING COMÉRCIO, IMPORTAÇÃO E EXPORTAÇÃO LTDA (BR/RS)  
(74) INOVAPICTOR CONSULTORIA EMPRESARIAL LTDA

---

**(21) BR 30 2022 000249-6** Código 34.2 - Exame formal de Cumprimento de Exigência Técnica  
(71) TIAGO STODUTO (BR/SP)  
(74) PATRICIA LAZARIN GONZALEZ

---

**(21) BR 30 2022 000250-0** Código 34.2 - Exame formal de Cumprimento de Exigência Técnica  
(71) SANTHER - FÁBRICA DE PAPEL SANTA THEREZINHA S/A (BR/SP)  
(74) ALBERTO LUÍS CAMELIER DA SILVA

---

<b>(21) BR 30 2022 000251-8</b>	Código 34.2 - Exame formal de Cumprimento de Exigência Técnica (71) SANTHER - FÁBRICA DE PAPEL SANTA THEREZINHA S/A (BR/SP) (74) ALBERTO LUÍS CAMELIER DA SILVA
<b>(21) BR 30 2022 000261-5</b>	Código 34.2 - Exame formal de Cumprimento de Exigência Técnica (71) THE GOODYEAR TIRE & RUBBER COMPANY (US) (74) DANIEL ADVOGADOS (ALT.DE DANIEL & CIA)
<b>(21) BR 30 2022 000262-3</b>	Código 34.2 - Exame formal de Cumprimento de Exigência Técnica (71) THE GOODYEAR TIRE & RUBBER COMPANY (US) (74) DANIEL ADVOGADOS (ALT.DE DANIEL & CIA)
<b>(21) BR 30 2022 000267-4</b>	Código 34.2 - Exame formal de Cumprimento de Exigência Técnica (71) ROMULO MIRANDA GUIMARÃES (BR/MG)
<b>(21) BR 30 2022 000268-2</b>	Código 34.2 - Exame formal de Cumprimento de Exigência Técnica (71) MARCELO NASCIMENTO FARIAS (BR/SP) (74) PEDRO CINTRA LEMOS OLIVIERI
<b>(21) BR 30 2022 000270-4</b>	Código 34.2 - Exame formal de Cumprimento de Exigência Técnica (71) FIBRACEM TELEINFORMÁTICA LTDA (BR/PR) (74) ALCION BUBNIAK
<b>(21) BR 30 2022 000271-2</b>	Código 34.2 - Exame formal de Cumprimento de Exigência Técnica (71) JULIO CESAR SOZNOSKI (BR/SC) (74) FELIPE FELIMAN CAMARGO
<b>(21) BR 30 2022 000275-5</b>	Código 34.2 - Exame formal de Cumprimento de Exigência Técnica (71) RAFAEL CHIAVINI KIRSCHNER 35824612897 (BR/SP) (74) HELAEHIL ADVOGADOS
<b>(21) BR 30 2022 000276-3</b>	Código 34.2 - Exame formal de Cumprimento de Exigência Técnica (71) IVECO S.P.A.. (IT) (74) VAZ E DIAS ADVOGADOS & ASSOCIADOS
<b>(21) BR 30 2022 000277-1</b>	Código 34.2 - Exame formal de Cumprimento de Exigência Técnica (71) ANSELMO LAGE NICOLI (BR/MG) (74) JULIO VIEIRA NUNES
<b>(21) BR 30 2022 000284-4</b>	Código 34.2 - Exame formal de Cumprimento de Exigência Técnica (71) UNIVERSIDADE FEDERAL DE SANTA CATARINA (BR/SC)
<b>(21) BR 30 2022 000303-4</b>	Código 34.2 - Exame formal de Cumprimento de Exigência Técnica (71) EMERSON MARQUES DA SILVA (BR/PR)

---

<b>(21) BR 30 2022 000311-5</b>	Código 34.2 - Exame formal de Cumprimento de Exigência Técnica (71) DAVID DA S. SOARES LIMA (BR/PE) (74) CREAZIONE MARCAS E PATENTES LTDA.
<b>(21) BR 30 2022 000334-4</b>	Código 34.2 - Exame formal de Cumprimento de Exigência Técnica (71) ANDRÉIA HIPOLITO DA SILVA (BR/SP) (74) JEAN CARLO MAZZONI
<b>(21) BR 30 2022 000340-9</b>	Código 34.2 - Exame formal de Cumprimento de Exigência Técnica (71) BIO EMBALAGENS BIOLÓGICAS LTDA (BR/SP) (74) MARCIO LORETI
<b>(21) BR 30 2022 000341-7</b>	Código 34.2 - Exame formal de Cumprimento de Exigência Técnica (71) PETLON LTDA (BR/PR)
<b>(21) BR 30 2022 000344-1</b>	Código 34.2 - Exame formal de Cumprimento de Exigência Técnica (71) SÉRGIO BOLSI (BR/PR) (74) AGP - Assessoria Empresarial Ltda
<b>(21) BR 30 2022 000350-6</b>	Código 34.2 - Exame formal de Cumprimento de Exigência Técnica (71) FLAVIO BARBOSA (BR/SP) (74) BEERRE ASSESSORIA EMPRESARIAL LTDA
<b>(21) BR 30 2022 000352-2</b>	Código 34.2 - Exame formal de Cumprimento de Exigência Técnica (71) ARTHUR VICTOR DOS SANTOS AZEVEDO (BR/MG) (74) KIZZI STIGERT ORLANDO
<b>(21) BR 30 2022 000354-9</b>	Código 34.2 - Exame formal de Cumprimento de Exigência Técnica (71) TCHIBO GMBH (DE) (74) CARLOS ANDRÉ BARBOSA CAVALCANTI
<b>(21) BR 32 2018 003675-4</b>	Código 34.2 - Exame formal de Cumprimento de Exigência Técnica (71) WAYNE FUELING SYSTEMS LLC (US) (74) DANNEMANN, SIEMSEN, BIGLER & IPANEMA MOREIRA
<b>(21) DI 7106543-1</b>	Código 34.2 - Exame formal de Cumprimento de Exigência Técnica (71) Lego A/S (DK) (74) Dannemann, Siemsen, Bigler & Ipanema Moreira

**Código 35 - Arquivamento do Pedido – Art. 216 § 2º e Art. 106 § 3º da LPI**

Arquivado definitivamente o pedido de registro de desenho industrial, uma vez que não foi apresentada a procuração devida no prazo de 60 (sessenta) dias contados da prática do primeiro ato da parte no processo ou não houve manifestação do depositante quanto à exigência formulada.

---

**(21) BR 30 2021 002210-9**

Código 35 - Arquivamento do Pedido – Art. 216 § 2º e Art. 106 § 3º da LPI

(22) 20/05/2021

(44) 26/04/2022

(52) 17-03

(54) CONFIGURAÇÃO APLICADA A/EM GUITARRA

(71) JEAN LUCAS FERNANDES COELHO (BR/AM)

(72) JEAN LUCAS FERNANDES COELHO

Arquivamento

---

**(21) BR 30 2021 004659-8**

Código 35 - Arquivamento do Pedido – Art. 216 § 2º e Art. 106 § 3º da LPI

(22) 22/09/2021

(30) 09/09/2021 US 29/807,127

(44) 26/04/2022

(52) 04-02

(54) CONFIGURAÇÃO APLICADA A/EM IMPLEMENTO DE HIGIENE ORAL

(71) COLGATE-PALMOLIVE COMPANY (US)

(72) FAN GANG XIE; YANMEI JI; VICTORIA DSOUZA; ANAND TAPARIA;

THASMA RAMASWAMY RAVINDRAN

(74) CLARKE, MODET PROPRIEDADE INTELECTUAL LTDA.

Arquivamento

---

**(21) BR 30 2021 005911-8**

Código 35 - Arquivamento do Pedido – Art. 216 § 2º e Art. 106 § 3º da LPI

(22) 24/11/2021

(44) 26/04/2022

(52) 15-03

(54) CONFIGURAÇÃO APLICADA A/EM TANQUE PARA APLICAÇÃO DE QUÍMICOS NO SULCO

(71) AGRAL INDUSTRIA E COMERCIO DE EQUIPAMENTOS ELETRONICOS LTDA (BR/RS)

(72) JULIANO DE ALMEIDA LIMA

(74) MARPA CONSULTORIA E ASSESSORIA EMPRESARIAL LTDA.

Arquivamento

---

**(21) BR 30 2021 006166-0**

Código 35 - Arquivamento do Pedido – Art. 216 § 2º e Art. 106 § 3º da LPI

(22) 03/12/2021

(44) 26/04/2022

(52) 06-04

---

(54) CONFIGURAÇÃO APLICADA A/EM GABINETE DE BANHEIRO  
(71) FABRIMOVEIS INDUSTRIAL LTDA (BR/SP) ; ALESSANDRO CARLOS ROMERO PIRES (BR/SP)  
(72) ALESSANDRO CARLOS ROMERO PIRES  
Arquivamento

---

**(21) BR 30 2021 006197-0**

Código 35 - Arquivamento do Pedido – Art. 216 § 2º e Art. 106 § 3º da LPI  
(22) 03/12/2021  
(44) 26/04/2022  
(52) 26-06  
(54) CONFIGURAÇÃO APLICADA A/EM CONJUNTO DE LANTERNAS TRASEIRAS  
(71) CAIO - INDUSCAR INDÚSTRIA E COMÉRCIO DE CARROCERIAS LTDA. (BR/SP)  
(72) MAURÍCIO LOURENÇO DA CUNHA  
(74) ORG. MÉRITO MARCAS E PATENTES LTDA.  
Arquivamento

---

**(21) BR 30 2021 006350-6**

Código 35 - Arquivamento do Pedido – Art. 216 § 2º e Art. 106 § 3º da LPI  
(22) 10/12/2021  
(44) 26/04/2022  
(52) 25-03  
(54) CONFIGURAÇÃO APLICADA A/EM MÓDULO HABITACIONAL PARA REFUGIADOS  
(71) SOCIEDADE UNIFICADA DE ENSINO AUGUSTO MOTTA (BR/RJ) ; BRUNO MATOS DE FARIAS (BR/RJ)  
(72) BRUNO MATOS DE FARIAS; MARIA GERALDA DE MIRANDA  
Arquivamento

---

**(21) BR 30 2021 006571-1**

Código 35 - Arquivamento do Pedido – Art. 216 § 2º e Art. 106 § 3º da LPI  
(22) 21/12/2021  
(44) 26/04/2022  
(52) 14-01  
(54) CONFIGURAÇÃO APLICADA A/EM ALTO-FALANTE  
(71) BRITÂNIA ELETRODOMÉSTICOS S.A. (BR/PR)  
(72) CESAR EDUARDO ISAACSON BUFFARA  
(74) Licks Advogados  
Arquivamento



**Código 36 - Indeferimento - Art. 106 § 4º da LPI**

Indeferido o pedido por não atender ao disposto no Art. 100 da LPI, conforme informado no complemento do despacho. Desta data corre o prazo de 60 (sessenta) dias para eventual recurso do depositante.

---

(21) BR 30 2021 006526-6

Código 36 - Indeferimento - Art. 106 § 4º da LPI

(22) 18/12/2021

(44) 26/04/2022

(52) 08-01 , 08-03

(54) CONFIGURAÇÃO APLICADA A/EM DISCO PARA MOER E CORTAR

(71) RYLLER MACIEL DE ALMEIDA (BR/RJ)

(72) RYLLER MACIEL DE ALMEIDA

objeto se enquadra no artigo 100 da lei 9.279/1996 . não é registrável como desenho industrial forma essencialmente determinada por questões técnicas ou funcionais.Os esclarecimentos do pedido não apontaram qualquer elemento ornamental do objeto, pelo contrário, apontou somente elementos funcionais, tais como as pequenas curvas próximo aos dentes do disco, que permitem cavar enquanto corta e cavidade central concebida para facilitar a mobilidade do disco. Assim, as formas do objeto são consideradas essencialmente funcionais, incidindo no inciso art. 100, II da LPI.

**Código 38 - Outros Recursos**

Notificação de interposição de recurso ao Presidente do INPI contra a decisão proferida pela Diretoria, objetivando o reexame da matéria. Desta data corre o prazo de 60 (sessenta) dias para apresentação de contrarrazões por qualquer Interessado. Poderá ser requerida cópia do recurso com o peticionamento do serviço 824 - cópia reprográfica simples.

---

**(11) BR 30 2014 004748-5** Código 38 - Outros Recursos  
(22) 19/09/2014  
(71) MK ELETRODOMÉSTICOS LTDA (BR/BA)  
(74) VANDRE CAVALCANTE BITTENCOURT TORRES  
Recurso contra a devolução de prazo negada: Pet. (WB) 870220030968, de 11/04/2022.

---

**(11) BR 30 2014 004749-3** Código 38 - Outros Recursos  
(22) 19/09/2014  
(71) MK ELETRODOMÉSTICOS LTDA (BR/BA)  
(74) VANDRE CAVALCANTE BITTENCOURT TORRES  
Recurso contra a devolução de prazo negada: Pet. (WB) 870220030996, de 11/04/2022.

---

**(11) BR 30 2014 004750-7** Código 38 - Outros Recursos  
(22) 19/09/2014  
(71) MK ELETRODOMÉSTICOS LTDA (BR/BA)  
(74) VANDRE CAVALCANTE BITTENCOURT TORRES  
Recurso contra a devolução de prazo negada: Pet. (WB) 870220031012, de 11/04/2022.

---

**(11) BR 30 2014 004751-5** Código 38 - Outros Recursos  
(22) 19/09/2014  
(71) MK ELETRODOMÉSTICOS LTDA (BR/BA)  
(74) VANDRE CAVALCANTE BITTENCOURT TORRES  
Recurso contra a devolução de prazo negada: Pet. (WB) 870220031027, de 11/04/2022.

---

**(11) BR 30 2014 004753-1** Código 38 - Outros Recursos  
(22) 19/09/2014  
(71) MK ELETRODOMÉSTICOS LTDA (BR/BA)  
(74) VANDRE CAVALCANTE BITTENCOURT TORRES  
Recurso contra a devolução de prazo negada: Pet. (WB) 870220032590, de 14/04/2022.

---

**(11) BR 30 2014 004754-0** Código 38 - Outros Recursos

---

(22) 19/09/2014

(71) MK ELETRODOMÉSTICOS LTDA (BR/BA)

(74) VANDRE CAVALCANTE BITTENCOURT TORRES

Recurso contra a devolução de prazo negada: Pet. (WB) 870220032594, de 14/04/2022.

---

**(21) BR 30 2020 000531-7**

Código 38 - Outros Recursos

(22) 06/02/2020

(71) HISAMITSU PHARMACEUTICAL CO., INC. (JP)

(74) NINOMIYA PROPRIEDADE INTELECTUAL LTDA

Recurso contra petição prejudicada: Pet. (WB) 870220030947, de 11/4/2022.

---

**(21) BR 30 2020 000532-5**

Código 38 - Outros Recursos

(22) 06/02/2020

(71) HISAMITSU PHARMACEUTICAL CO., INC. (JP)

(74) NINOMIYA PROPRIEDADE INTELECTUAL LTDA

Recurso contra petição prejudicada: Pet. (WB) 870220030954, de 11/4/2022.

---

**(21) BR 30 2020 000533-3**

Código 38 - Outros Recursos

(22) 06/02/2020

(71) HISAMITSU PHARMACEUTICAL CO., INC. (JP)

(74) NINOMIYA PROPRIEDADE INTELECTUAL LTDA

Recurso contra petição prejudicada: Pet. (WB) 870220030956, de 11/4/2022.

---

**(21) BR 30 2020 000535-0**

Código 38 - Outros Recursos

(22) 06/02/2020

(71) HISAMITSU PHARMACEUTICAL CO., INC. (JP)

(74) NINOMIYA PROPRIEDADE INTELECTUAL LTDA

Recurso contra petição prejudicada: Pet. (WB) 870220030965, de 11/4/2022.

---

**(21) BR 30 2020 000667-4**

Código 38 - Outros Recursos

(22) 14/02/2020

(71) HISAMITSU PHARMACEUTICAL CO., INC. (JP)

(74) NINOMIYA PROPRIEDADE INTELECTUAL LTDA

Recurso contra petição prejudicada: Pet. (WB) 870220030982, de 11/4/2022.

### Código 39 - Concessão do Registro

Concessão do registro de desenho industrial. O certificado de registro está disponível no portal do INPI. Desta data corre o prazo de 5 (cinco) anos para interposição de nulidade administrativa por qualquer interessado (Art.113 § 1º da LPI ). Os efeitos da concessão serão suspensos caso o pedido de nulidade seja interposto no prazo de 60 (sessenta) dias, contados da data da concessão.

(11) BR 30 2016 001382-9

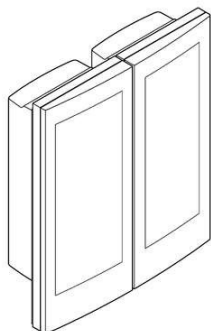

Código 39 - Concessão do Registro

(22) 06/04/2016

(15) 26/04/2022

(30) 08/10/2015 KR 30-2015-0050857

(45) 26/04/2022

(52) 15-07

(54) CONFIGURAÇÃO APLICADA A/EM PORTA PARA REFRIGERADOR

(73) LG ELECTRONICS INC. (KR)

(72) MIOK KIM

(74) Dannemann, Siemsen, Bigler & Ipanema Moreira

Prazo de validade: 10 (dez) anos contados a partir de 06/04/2016, mediante o recolhimento da taxa quinquenal de manutenção (Artigos 119 e 120 da LPI) e observadas as demais condições legais.

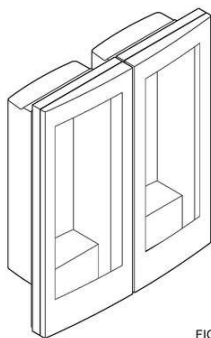
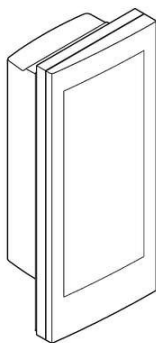
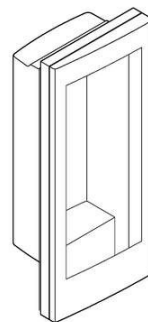

FIG. 2.1



(11) BR 30 2017 005512-5



Código 39 - Concessão do Registro

(22) 07/12/2017

(15) 26/04/2022

(45) 26/04/2022

(52) 21-01

(54) CONFIGURAÇÃO APLICADA A/EM JOYSTICK

(73) GUARANY INDÚSTRIA E COMÉRCIO LTDA. (BR/SP)

(72) ALIDA MARIA FLEURY BELLANDI

(74) NEWTON SILVEIRA

Prazo de validade: 10 (dez) anos contados a partir de 07/12/2017, mediante o recolhimento da taxa quinquenal de manutenção (Artigos 119 e 120 da LPI) e observadas as demais condições legais.

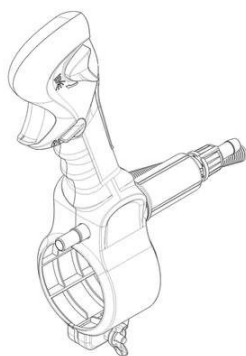

**(11) BR 30 2021 000160-8**



Código 39 - Concessão do Registro

(22) 14/01/2021

(15) 26/04/2022

(43) 26/01/2021

(52) 06-01

(54) CONFIGURAÇÃO APLICADA A/EM ASSENTO

(73) IN-GU GONG (KR)

(72) GONG, IN-GU

(74) Cruzeiro Newmarc Patentes e Marcas Ltda.

Prazo de validade: 10 (dez) anos contados a partir de 14/01/2021, mediante o recolhimento da taxa quinquenal de manutenção (Artigos 119 e 120 da LPI) e observadas as demais condições legais.

**(11) BR 30 2021 000356-2**

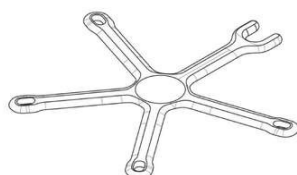

Código 39 - Concessão do Registro

(22) 28/01/2021

(15) 26/04/2022

(30) 28/07/2020 US 29/744,260

(45) 26/04/2022

(52) 03-01

(54) CONFIGURAÇÃO APLICADA A/EM SUPORTE FLEXÍVEL

(73) POPSOCKETS LLC (US)

(72) KARLA-SOFIA ZAPATA-GARCIA; DAVID CZARNECKI; MICHAEL KORY; LAWRENCE HERMAN FONG; RANDY YANG CHIANG

(74) SOERENSEN GARCIA ADVOGADOS ASSOCIADOS

Prazo de validade: 10 (dez) anos contados a partir de 28/01/2021, mediante o recolhimento da taxa quinquenal de manutenção (Artigos 119 e 120 da LPI) e observadas as demais condições legais.

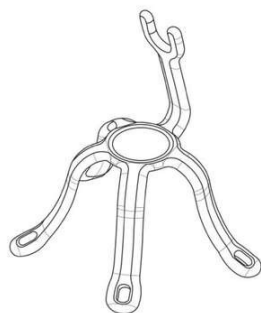

**(11) BR 30 2021 000396-1**

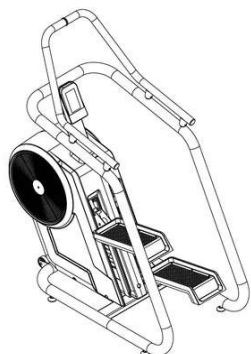

Código 39 - Concessão do Registro

(22) 29/01/2021

(15) 26/04/2022

(45) 26/04/2022

(52) 21-02

(54) CONFIGURAÇÃO APLICADA A/EM APARELHO SIMULADOR DE ESCADA

(73) BRUDDEN EQUIPAMENTOS LTDA (BR/SP)

(72) TAKASHI NISHIMURA

(74) DANILO SPINOLA MUNIZ

Prazo de validade: 10 (dez) anos contados a partir de 29/01/2021, mediante o recolhimento da taxa quinquenal de manutenção (Artigos 119 e 120 da LPI) e observadas as demais condições legais.

**(11) BR 30 2021 000456-9**



Código 39 - Concessão do Registro

(22) 05/02/2021

(15) 26/04/2022

(30) 29/10/2020 CH 145614

(45) 26/04/2022

(52) 01-01

(54) CONFIGURAÇÃO APLICADA A/EM CHOCOLATE

(73) SOCIÉTÉ DES PRODUITS NESTLÉ S.A. (CH)

(72) WILLIAM JOHN DAVIS; WILLIAM DONALD JAMES BARWELL

(74) DAVID DO NASCIMENTO ADVOGADOS ASSOCIADOS

Prazo de validade: 10 (dez) anos contados a partir de 05/02/2021, mediante o recolhimento da taxa quinquenal de manutenção (Artigos 119 e 120 da LPI) e observadas as demais condições legais.



**(11) BR 30 2021 000522-0**

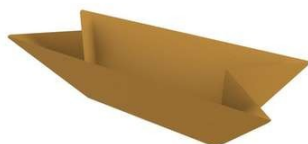

Código 39 - Concessão do Registro

(22) 09/02/2021

(15) 26/04/2022

(45) 26/04/2022

(52) 09-05 , 01-01 , 09-99

(54) CONFIGURAÇÃO APLICADA A/EM PROTETOR DE PICOLÉ

(73) RODRIGO DA SILVA JOÃO AIDE (BR/RJ)

(72) RODRIGO DA SILVA JOÃO AIDE

(74) KIZZI STIGERT ORLANDO

Prazo de validade: 10 (dez) anos contados a partir de 09/02/2021, mediante o recolhimento da taxa quinquenal de manutenção (Artigos 119 e 120 da LPI) e observadas as demais condições legais.

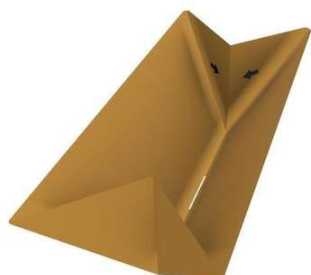

**(11) BR 30 2021 000541-7**

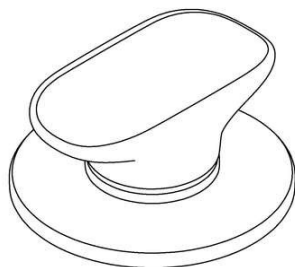

Código 39 - Concessão do Registro

(22) 10/02/2021

(15) 26/04/2022

(30) 30/09/2020 US 29/753,240

(45) 26/04/2022

(52) 07-02

(54) CONFIGURAÇÃO APLICADA A/EM PEGADOR PARA TAMPA DE PAINEL

(73) DART INDUSTRIES INC. (US)

(72) JUDICAËL CORNU

(74) KASZNAR LEONARDOS PROPRIEDADE INTELECTUAL

Prazo de validade: 10 (dez) anos contados a partir de 10/02/2021, mediante o recolhimento da taxa quinquenal de manutenção (Artigos 119 e 120 da LPI) e observadas as demais condições legais.

---

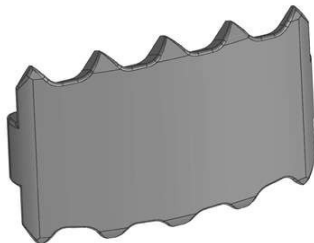
**(11) BR 30 2021 000651-0**

Código 39 - Concessão do Registro

(22) 16/02/2021

(15) 26/04/2022

(45) 26/04/2022

(52) 08-07

(54) CONFIGURAÇÃO APLICADA A/EM TRAVA PARA PNEU

(73) FERNANDO A. SCHWINGEL. (BR/RS)

(72) FERNANDO A. SCHWINGEL

(74) CLACI MARIA ANGNES FALKEMBACH

Prazo de validade: 10 (dez) anos contados a partir de 16/02/2021, mediante o recolhimento da taxa quinquenal de manutenção (Artigos 119 e 120 da LPI) e observadas as demais condições legais.

---

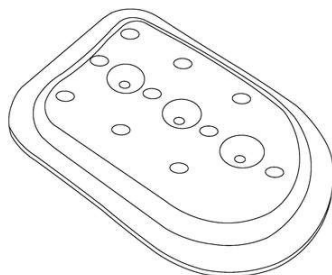
**(11) BR 30 2021 000656-1**

Código 39 - Concessão do Registro

(22) 17/02/2021

(15) 26/04/2022

(45) 26/04/2022

(52) 02-04 , 02-99

(54) CONFIGURAÇÃO APLICADA A/EM PEÇA AMORTECEDORA PARA CALÇADO

(73) SANDRO FERNANDO CHICARONI (BR/SP)

(72) SANDRO FERNANDO CHICARONI

(74) BEERRE ASSESSORIA EMPRESARIAL LTDA

Prazo de validade: 10 (dez) anos contados a partir de 17/02/2021, mediante o recolhimento da taxa quinquenal de manutenção (Artigos 119 e 120 da LPI) e observadas as demais condições legais.

---

**(11) BR 30 2021 001518-8**

Código 39 - Concessão do Registro

(22) 09/04/2021

(15) 26/04/2022

(45) 26/04/2022

(52) 06-01

(54) CONFIGURAÇÃO APLICADA A/EM BALANÇO

(73) PAULO CELSO CARDOSO BACCHI (BR/SP)

(72) PAULO CELSO CARDOSO BACCHI,

(74) JEFFERSON DE ARAUJO SERAFIM

Prazo de validade: 10 (dez) anos contados a partir de 09/04/2021, mediante o recolhimento da taxa quinquenal de manutenção (Artigos 119 e 120 da LPI) e observadas as demais condições legais.



---

**(11) BR 30 2021 001544-7**

Código 39 - Concessão do Registro

(22) 12/04/2021

(15) 26/04/2022

(45) 26/04/2022

(52) 06-01

(54) CONFIGURAÇÃO APLICADA A/EM BANCO

(73) PAULO CELSO CARDOSO BACCHI (BR/SP)

(72) PAULO CELSO CARDOSO BACCHI,

(74) JEFFERSON DE ARAUJO SERAFIM

Prazo de validade: 10 (dez) anos contados a partir de 12/04/2021, mediante o recolhimento da taxa quinquenal de manutenção (Artigos 119 e 120 da LPI) e observadas as demais condições legais.



---

**(11) BR 30 2021 001556-0**

FIG. 1.1

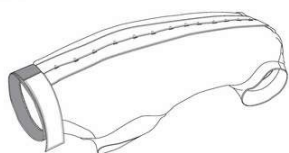

Código 39 - Concessão do Registro

(22) 12/04/2021

(15) 26/04/2022

(45) 26/04/2022

(52) 30-01

(54) CONFIGURAÇÃO APLICADA A/EM ROUPA VETERINÁRIA

(73) LATIMIA PET INDÚSTRIA E COMÉRCIO LTDA - ME (BR/SP)

(72) RENATA MEDINA

(74) MODAL MARCAS E PATENTES LTDA.

Prazo de validade: 10 (dez) anos contados a partir de 12/04/2021, mediante o recolhimento da taxa quinquenal de manutenção (Artigos 119 e 120 da LPI) e observadas as demais condições legais.

---

**(11) BR 30 2021 001559-5**

Código 39 - Concessão do Registro

(22) 12/04/2021

(15) 26/04/2022

(45) 26/04/2022

(52) 02-04

(54) CONFIGURAÇÃO APLICADA A/EM CALÇADO

(73) CICERO DA SILVA FRANCISCO (BR/SP)

(72) CICERO DA SILVA FRANCISCO



(74) RENOMARK ASSESSORIA EMPRESARIAL LTDA ME

Prazo de validade: 10 (dez) anos contados a partir de 12/04/2021, mediante o recolhimento da taxa quinquenal de manutenção (Artigos 119 e 120 da LPI) e observadas as demais condições legais.

(11) BR 30 2021 001560-9



Código 39 - Concessão do Registro

(22) 12/04/2021

(15) 26/04/2022

(45) 26/04/2022

(52) 02-04

(54) CONFIGURAÇÃO APLICADA A/EM CALÇADO

(73) CICERO DA SILVA FRANCISCO (BR/SP)

(72) CICERO DA SILVA FRANCISCO

(74) RENOMARK ASSESSORIA EMPRESARIAL LTDA ME

Prazo de validade: 10 (dez) anos contados a partir de 12/04/2021, mediante o recolhimento da taxa quinquenal de manutenção (Artigos 119 e 120 da LPI) e observadas as demais condições legais.

(11) BR 30 2021 001561-7



Código 39 - Concessão do Registro

(22) 12/04/2021

(15) 26/04/2022

(45) 26/04/2022

(52) 02-04

(54) CONFIGURAÇÃO APLICADA A/EM CALÇADO

(73) CICERO DA SILVA FRANCISCO (BR/SP)

(72) CICERO DA SILVA FRANCISCO

(74) RENOMARK ASSESSORIA EMPRESARIAL LTDA ME

Prazo de validade: 10 (dez) anos contados a partir de 12/04/2021, mediante o recolhimento da taxa quinquenal de manutenção (Artigos 119 e 120 da LPI) e observadas as demais condições legais.

(11) BR 30 2021 001678-8

Código 39 - Concessão do Registro

(22) 19/04/2021

(15) 26/04/2022

(45) 26/04/2022

(52) 08-08

(54) CONFIGURAÇÃO APLICADA A/EM CONTENEDOR

(73) MARCELO DEL BAGNO BARRETO (BR/SP)

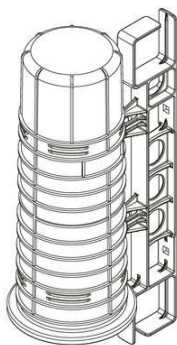

(72) MARCELO DEL BAGNO BARRETO

(74) SILVIA MARTINS

Prazo de validade: 10 (dez) anos contados a partir de 19/04/2021, mediante o recolhimento da taxa quinquenal de manutenção (Artigos 119 e 120 da LPI) e observadas as demais condições legais.

**(11) BR 30 2021 001871-3**

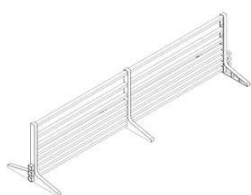

Código 39 - Concessão do Registro

(22) 28/04/2021

(15) 26/04/2022

(45) 26/04/2022

(52) 30-02

(54) CONFIGURAÇÃO APLICADA A/EM DIVISÓRIA PARA ANIMAIS

(73) AVIBRASIL INDÚSTRIA E COMÉRCIO DE EQUIPAMENTOS AVÍCOLAS LTDA (BR/SC)

(72) CRISTIAN REGINATO

(74) ELIANE DUZ

Prazo de validade: 10 (dez) anos contados a partir de 28/04/2021, mediante o recolhimento da taxa quinquenal de manutenção (Artigos 119 e 120 da LPI) e observadas as demais condições legais.

**(11) BR 30 2021 001976-0**

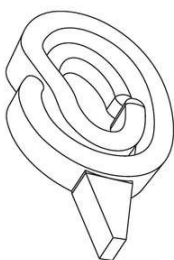

Código 39 - Concessão do Registro

(22) 04/05/2021

(15) 26/04/2022

(45) 26/04/2022

(52) 26-04

(54) CONFIGURAÇÃO APLICADA A/EM VELA

(73) COMEMORE EMBALAGENS E ARTEFATOS ARTISTICOS LTDA (BR/PR)

(72) ANDRESSA GABRIELA BOTTINI

(74) JATYR RANZOLIN JUNIOR

Prazo de validade: 10 (dez) anos contados a partir de 04/05/2021, mediante o recolhimento da taxa quinquenal de manutenção (Artigos 119 e 120 da LPI) e observadas as demais condições legais.

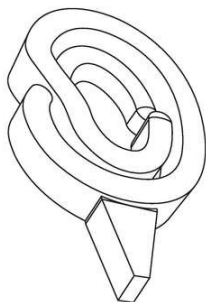

---

**(11) BR 30 2021 004392-0**

Código 39 - Concessão do Registro

(22) 13/09/2021

(15) 26/04/2022

(45) 26/04/2022

(52) 19-06

(54) CONFIGURAÇÃO APLICADA A/EM CANETA

(73) DAIWA-INDUSTRIA E COMERCIO IMPORTAÇÃO E EXPORTAÇÃO LTDA (BR/SP)

(72) DAVID SALIM DAYAN

(74) LIA E BARBOSA SOCIEDADE DE ADVOGADOS

Prazo de validade: 10 (dez) anos contados a partir de 13/09/2021, mediante o recolhimento da taxa quinquenal de manutenção (Artigos 119 e 120 da LPI) e observadas as demais condições legais.

---

**(11) BR 30 2021 004452-8**

Código 39 - Concessão do Registro

(22) 14/09/2021

(15) 26/04/2022

(30) 15/03/2021 US 29/774,264

(45) 26/04/2022

(52) 28-02

(54) CONFIGURAÇÃO APLICADA A/EM CABEÇA DE BATOM

(73) ELC MANAGEMENT LLC (US)

(72) YEON JUNG ROH

(74) DANNEMANN, SIEMSEN, BIGLER &amp; IPANEMA MOREIRA

Prazo de validade: 10 (dez) anos contados a partir de 14/09/2021, mediante o recolhimento da taxa quinquenal de manutenção (Artigos 119 e 120 da LPI) e observadas as demais condições legais.

---

**(11) BR 30 2021 004454-4**

Código 39 - Concessão do Registro

(22) 15/09/2021

(15) 26/04/2022

(30) 15/03/2021 US 29/774,146

(45) 26/04/2022

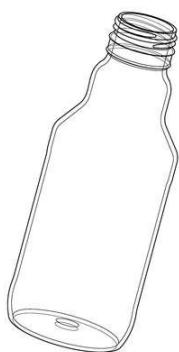

(52) 09-01

(54) CONFIGURAÇÃO APLICADA A/EM RECIPIENTE

(73) OWENS-BROCKWAY GLASS CONTAINER INC. (US)

(72) DOUGLAS LAIB; ADAM GREEN; LARS LANGE

(74) CLARKE, MODET PROPRIEDADE INTELECTUAL LTDA.

Prazo de validade: 10 (dez) anos contados a partir de 15/09/2021, mediante o recolhimento da taxa quinquenal de manutenção (Artigos 119 e 120 da LPI) e observadas as demais condições legais.

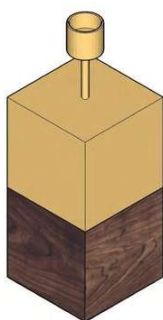
**(11) BR 30 2021 004874-4**

Código 39 - Concessão do Registro

(22) 01/10/2021

(15) 26/04/2022

(45) 26/04/2022

(52) 26-05

(54) CONFIGURAÇÃO APLICADA A/EM BASE DE ABAJUR

(73) ITENS COMERCIO DE ARTIGOS DE DECORACAO EIRELI (BR/SP)

(72) MARIANA AMARAL COSTA MACHADO

(74) JEFFERSON DE ARAUJO SERAFIM

Prazo de validade: 10 (dez) anos contados a partir de 01/10/2021, mediante o recolhimento da taxa quinquenal de manutenção (Artigos 119 e 120 da LPI) e observadas as demais condições legais.

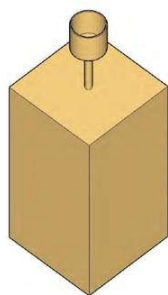
**(11) BR 30 2021 005008-0**

Código 39 - Concessão do Registro

(22) 08/10/2021

(15) 26/04/2022

(45) 26/04/2022

(52) 09-03

(54) CONFIGURAÇÃO APLICADA A/EM ESTOJO

(73) SANOVO GREENPACK EMBALAGENS DO BRASIL LTDA (BR/SP)

(72) EDSON ROBERTO DONZELI

(74) HÉLIO DONIZETTI SERRANO

Prazo de validade: 10 (dez) anos contados a partir de 08/10/2021, mediante o recolhimento da taxa quinquenal de manutenção (Artigos 119 e 120 da LPI) e observadas as demais condições legais.

**(11) BR 30 2021 005009-9**

Código 39 - Concessão do Registro

(22) 08/10/2021

(15) 26/04/2022

(45) 26/04/2022

(52) 09-03

(54) CONFIGURAÇÃO APLICADA A/EM ESTOJO

(73) SANOVO GREENPACK EMBALAGENS DO BRASIL LTDA (BR/SP)

(72) EDSON ROBERTO DONZELI

(74) HÉLIO DONIZETTI SERRANO

Prazo de validade: 10 (dez) anos contados a partir de 08/10/2021, mediante o recolhimento da taxa quinquenal de manutenção (Artigos 119 e 120 da LPI) e observadas as demais condições legais.

**(11) BR 30 2021 005010-2**

Código 39 - Concessão do Registro

(22) 08/10/2021

(15) 26/04/2022

(45) 26/04/2022

(52) 09-03

(54) CONFIGURAÇÃO APLICADA A/EM BANDEJA DE ACONDICIONAMENTO

(73) SANOVO GREENPACK EMBALAGENS DO BRASIL LTDA (BR/SP)

(72) EDSON ROBERTO DONZELI

(74) HÉLIO DONIZETTI SERRANO

Prazo de validade: 10 (dez) anos contados a partir de 08/10/2021, mediante o recolhimento da taxa quinquenal de manutenção (Artigos 119 e 120 da LPI) e observadas as demais condições legais.

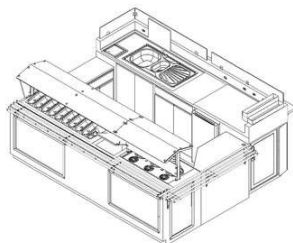
**(11) BR 30 2021 005095-1**

Código 39 - Concessão do Registro

(22) 15/10/2021

(15) 26/04/2022

(45) 26/04/2022

(52) 25-03

(54) CONFIGURAÇÃO APLICADA A/EM QUIOSQUE

(73) AURIANETE CAMBOIM DE MACENA (BR/SC) ; JACQUELINE MACENA (BR/SC)

(72) AURIANETE CAMBOIM DE MACENA; JACQUELINE MACENA

Prazo de validade: 10 (dez) anos contados a partir de 15/10/2021, mediante o recolhimento da taxa quinquenal de manutenção (Artigos 119 e 120 da LPI) e observadas as demais condições legais.

---

**(11) BR 30 2021 005327-6**

Código 39 - Concessão do Registro

(22) 28/10/2021

(15) 26/04/2022

(30) 28/04/2021 EM 008522833

(45) 26/04/2022

(52) 15-04

(54) CONFIGURAÇÃO APLICADA A/EM PARTE DE MAQUINÁRIO DE CONSTRUÇÃO

(73) GROUPE MECALAC (FR)

(72) ALEXANDRE MARCHETTA; PATRICK BREHMER

(74) CAROLINA NAKATA

Prazo de validade: 10 (dez) anos contados a partir de 28/10/2021, mediante o recolhimento da taxa quinquenal de manutenção (Artigos 119 e 120 da LPI) e observadas as demais condições legais.

---

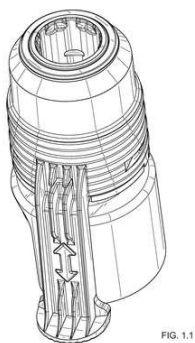
**(11) BR 30 2021 005362-4**

Código 39 - Concessão do Registro

(22) 29/10/2021

(15) 26/04/2022

(30) 30/04/2021 US 29/781,615

(45) 26/04/2022

(52) 08-01

(54) CONFIGURAÇÃO APLICADA A/EM ACOPLADOR DE DUPLA AÇÃO

(73) BARD PERIPHERAL VASCULAR, INC. (US)

(72) JORDAN ADDISON; AMY BUI; ALEX PALMER; RYAN STRIEDEL; LUKE WINTERSTEIN

(74) DANNEMANN, SIEMSEN, BIGLER &amp; IPANEMA MOREIRA

Prazo de validade: 10 (dez) anos contados a partir de 29/10/2021, mediante o recolhimento da taxa quinquenal de manutenção (Artigos 119 e 120 da LPI) e observadas as demais condições legais.

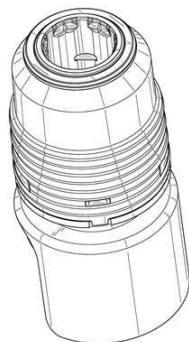

---

**(11) BR 30 2021 005487-6**

Código 39 - Concessão do Registro

(22) 05/11/2021

(15) 26/04/2022

(30) 05/05/2021 EM 008529622

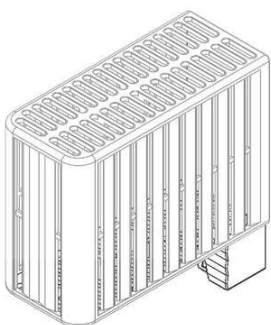

(45) 26/04/2022

(52) 23-03

(54) CONFIGURAÇÃO APLICADA A/EM AQUECEDOR DE CONVECÇÃO

(73) STEGO-HOLDING GMBH (DE)

(72) WALDEMAR PETROV; SUSANNE VOGT; ELMAR MANGOLD

(74) ANTÔNIO MAURÍCIO PEDRAS ARNAUD

Prazo de validade: 10 (dez) anos contados a partir de 05/11/2021, mediante o recolhimento da taxa quinquenal de manutenção (Artigos 119 e 120 da LPI) e observadas as demais condições legais.

**(11) BR 30 2021 005490-6**

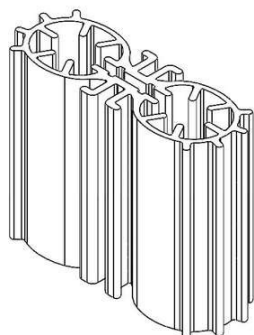

Código 39 - Concessão do Registro

(22) 05/11/2021

(15) 26/04/2022

(30) 05/05/2021 EM 008529614

(45) 26/04/2022

(52) 13-03

(54) CONFIGURAÇÃO APLICADA A/EM AQUECEDOR DE CONVECÇÃO

(73) STEGO-HOLDING GMBH (DE)

(72) WALDEMAR PETROV; SUSANNE VOGT; ELMAR MANGOLD

(74) ANTÔNIO MAURÍCIO PEDRAS ARNAUD

Prazo de validade: 10 (dez) anos contados a partir de 05/11/2021, mediante o recolhimento da taxa quinquenal de manutenção (Artigos 119 e 120 da LPI) e observadas as demais condições legais.

**(11) BR 30 2021 005635-6**

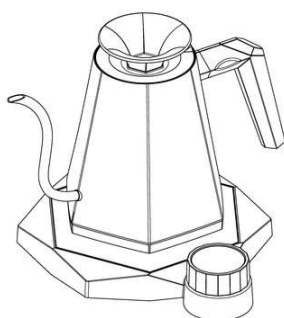

Código 39 - Concessão do Registro

(22) 10/11/2021

(15) 26/04/2022

(45) 26/04/2022

(52) 07-02

(54) CONFIGURAÇÃO APLICADA A/EM CHALEIRA

(73) ETERNAL EAST (HK) LTD. (CN)

(72) CHING-SHUN CHENG; CHENG-HSIUNG LIN

(74) LEONOR MAGALHÃES PERES GALVÃO

Prazo de validade: 10 (dez) anos contados a partir de 10/11/2021, mediante o recolhimento da taxa quinquenal de manutenção (Artigos 119 e 120 da LPI) e observadas as demais condições legais.

**(11) BR 30 2021 005706-9**

Código 39 - Concessão do Registro

(22) 16/11/2021

(15) 26/04/2022

(45) 26/04/2022



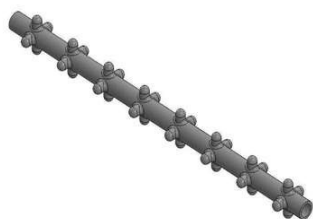

(52) 15-03

(54) CONFIGURAÇÃO APLICADA A/EM VARETA PARA COLHEITADEIRA  
(73) PROTECFRAN DO BRASIL COMERCIO E INDUSTRIA METALURGICA - EIRELI (BR/SP)

(72) MURILO FREITAS BATISTA

(74) JAIR MENDES

Prazo de validade: 10 (dez) anos contados a partir de 16/11/2021, mediante o recolhimento da taxa quinquenal de manutenção (Artigos 119 e 120 da LPI) e observadas as demais condições legais.

**(11) BR 30 2021 005886-3**



Código 39 - Concessão do Registro

(22) 23/11/2021

(15) 26/04/2022

(45) 26/04/2022

(52) 12-09

(54) CONFIGURAÇÃO APLICADA A/EM TRATOR

(73) ÇUKUROVA MAKINA IMALAT VE TICARET ANONIM SIRKETI (TR)

(72) ONUR ERYIGIT; KORAL ORAL; ÜMIT KARAHAN; ELIFE BURCU

YALÇINKAYA; TANER ERDOGAN; ERSEN PESEN

(74) VASCO DA GAMA COELHO PEREIRA

Prazo de validade: 10 (dez) anos contados a partir de 23/11/2021, mediante o recolhimento da taxa quinquenal de manutenção (Artigos 119 e 120 da LPI) e observadas as demais condições legais.

**(11) BR 30 2021 006017-5**



Código 39 - Concessão do Registro

(22) 26/11/2021

(15) 26/04/2022

(30) 01/06/2021 MX MX/f/2021/001604

(45) 26/04/2022

(52) 23-01

(54) CONFIGURAÇÃO APLICADA A/EM VÁLVULA DE ENCHIMENTO

(73) GRUPO ROTOPLAS, S.A.B. DE C.V. (MX)

(72) ALEJANDRO MONTAÑO OSORIO

(74) LEONOR MAGALHÃES PERES GALVÃO

Prazo de validade: 10 (dez) anos contados a partir de 26/11/2021, mediante o recolhimento da taxa quinquenal de manutenção (Artigos 119 e 120 da LPI) e observadas as demais condições legais.

**(11) BR 30 2021 006126-0**

Código 39 - Concessão do Registro

(22) 01/12/2021

(15) 26/04/2022

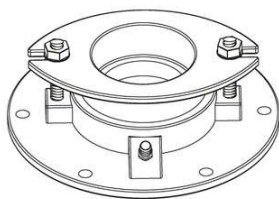

(45) 26/04/2022

(52) 12-16

(54) CONFIGURAÇÃO APLICADA A/EM PRATO REGULADOR

(73) CARLOS EDUARDO DE JESUS MONTEIRO (BR/SP)

(72) CARLOS EDUARDO DE JESUS MONTEIRO

(74) VERA LUCIA CAMOEZI CASSAROTTI

Prazo de validade: 10 (dez) anos contados a partir de 01/12/2021, mediante o recolhimento da taxa quinquenal de manutenção (Artigos 119 e 120 da LPI) e observadas as demais condições legais.

**(11) BR 30 2021 006130-9**

FIG. 1.1

Código 39 - Concessão do Registro

(22) 01/12/2021

(15) 26/04/2022

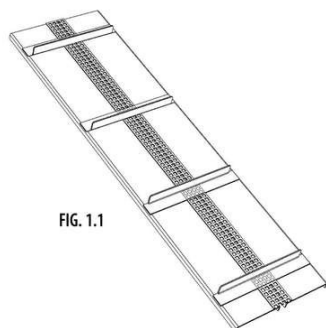
(45) 26/04/2022

(52) 23-01

(54) CONFIGURAÇÃO APLICADA A/EM GRELHA PLUVIAL

(73) CELSO FREDERICO SACHETO JUNIOR (BR/SP) ; CARLOS DE SOUZA RIBEIRO (BR/SP)

(72) CELSO FREDERICO SACHETO JUNIOR; CARLOS DE SOUZA RIBEIRO

(74) LUIZ FERNANDO ALVES

Prazo de validade: 10 (dez) anos contados a partir de 01/12/2021, mediante o recolhimento da taxa quinquenal de manutenção (Artigos 119 e 120 da LPI) e observadas as demais condições legais.

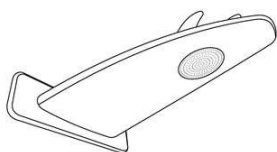
**(11) BR 30 2021 006136-8**

Código 39 - Concessão do Registro

(22) 01/12/2021

(15) 26/04/2022

(45) 26/04/2022

(52) 23-06

(54) CONFIGURAÇÃO APLICADA A/EM CHUVEIRO

(73) ALVES &amp; FLORES LTDA ME (BR/PR)

(72) EDSON LUIS MOTA FLORES

(74) SEMAPA MARCAS E PATENTES EIRELI.

Prazo de validade: 10 (dez) anos contados a partir de 01/12/2021, mediante o recolhimento da taxa quinquenal de manutenção (Artigos 119 e 120 da LPI) e observadas as demais condições legais.

**(11) BR 30 2021 006138-4**

Código 39 - Concessão do Registro

(22) 01/12/2021

(15) 26/04/2022

(45) 26/04/2022



(52) 20-02

(54) CONFIGURAÇÃO APLICADA A/EM EXPOSITOR

(73) COTIPLÁS INDÚSTRIA E COMÉRCIO DE ARTEFATOS PLÁSTICOS LTDA (BR/SP)

(72) CARLOS ALBERTO BAZZO; PAULO ROBERTO BAZZO; LUIZ ANTÔNIO BAZZO JUNIOR

(74) MARÍLIA CROZATTI

Prazo de validade: 10 (dez) anos contados a partir de 01/12/2021, mediante o recolhimento da taxa quinquenal de manutenção (Artigos 119 e 120 da LPI) e observadas as demais condições legais.

**(11) BR 30 2021 006146-5**



Código 39 - Concessão do Registro

(22) 02/12/2021

(15) 26/04/2022

(45) 26/04/2022

(52) 07-04

(54) CONFIGURAÇÃO APLICADA A/EM RASPADOR

(73) KEITA INDÚSTRIA E COMÉRCIO LTDA - EPP (BR/SP)

(72) LINCOLN KEITA UEMURA

(74) ARIBONI, FABBRI E SCHMIDT SOCIEDADE DE ADVOGADOS

Prazo de validade: 10 (dez) anos contados a partir de 02/12/2021, mediante o recolhimento da taxa quinquenal de manutenção (Artigos 119 e 120 da LPI) e observadas as demais condições legais.

**(11) BR 30 2021 006150-3**



Código 39 - Concessão do Registro

(22) 02/12/2021

(15) 26/04/2022

(45) 26/04/2022

(52) 07-02

(54) CONFIGURAÇÃO APLICADA A/EM FORMA

(73) KEITA INDÚSTRIA E COMÉRCIO LTDA - EPP (BR/SP)

(72) LINCOLN KEITA UEMURA

(74) ARIBONI, FABBRI E SCHMIDT SOCIEDADE DE ADVOGADOS

Prazo de validade: 10 (dez) anos contados a partir de 02/12/2021, mediante o recolhimento da taxa quinquenal de manutenção (Artigos 119 e 120 da LPI) e observadas as demais condições legais.

**(11) BR 30 2021 006162-7**

Código 39 - Concessão do Registro

(22) 02/12/2021

(15) 26/04/2022

(45) 26/04/2022

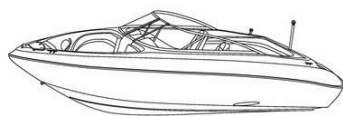

Fig. 1.1

(52) 12-06

(54) CONFIGURAÇÃO APLICADA A/EM LANCHAS

(73) COMFORT INDÚSTRIA E COMÉRCIO LTDA. (BR/MG)

(72) CARLOS RENATO LUBANCO VALENTE DA MOTTA

(74) Sérgio Zanella Coppi

Prazo de validade: 10 (dez) anos contados a partir de 02/12/2021, mediante o recolhimento da taxa quinzenal de manutenção (Artigos 119 e 120 da LPI) e observadas as demais condições legais.

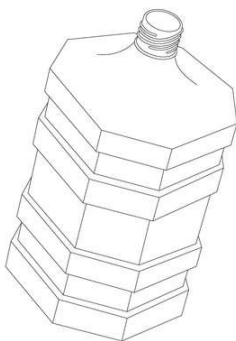
**(11) BR 30 2021 006164-3**

Código 39 - Concessão do Registro

(22) 02/12/2021

(15) 26/04/2022

(45) 26/04/2022

(52) 09-01

(54) CONFIGURAÇÃO APLICADA A/EM GARRAFÃO

(73) JURANDIR SILVA SANTANA JÚNIOR (BR/PE)

(72) JURANDIR SILVA SANTANA JUNIOR

Prazo de validade: 10 (dez) anos contados a partir de 02/12/2021, mediante o recolhimento da taxa quinzenal de manutenção (Artigos 119 e 120 da LPI) e observadas as demais condições legais.

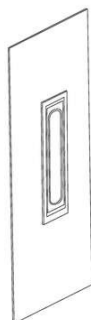
**(11) BR 30 2021 006168-6**

Código 39 - Concessão do Registro

(22) 03/12/2021

(15) 26/04/2022

(45) 26/04/2022

(52) 03-01

(54) CONFIGURAÇÃO APLICADA A/EM BOLSA

(73) SIMBIOSE INDÚSTRIA E COMÉRCIO DE FERTILIZANTES E INSUMOS MICROBIOLÓGICOS LTDA (BR/RS)

(72) MARCELO DE GODOY OLIVEIRA

(74) AUDITA ASSESSORIA EMPRESARIAL LTDA.

Prazo de validade: 10 (dez) anos contados a partir de 03/12/2021, mediante o recolhimento da taxa quinzenal de manutenção (Artigos 119 e 120 da LPI) e observadas as demais condições legais.

**(11) BR 30 2021 006174-0**

Código 39 - Concessão do Registro

(22) 03/12/2021

(15) 26/04/2022

(30) 10/06/2021 EM 008568653-0034

(45) 26/04/2022

(52) 24-02

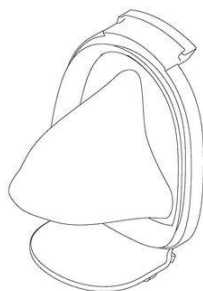

(54) CONFIGURAÇÃO APLICADA A/EM COMPONENTE PARA BOMBA DE MAMA

(73) KONINKLIJKE PHILIPS N.V. (NL)

(72) KRISTJAN JUKS

(74) HERRERO & ASSOCIADOS BRASIL PROPRIEDADE INTELECTUAL LTDA.

Prazo de validade: 10 (dez) anos contados a partir de 03/12/2021, mediante o recolhimento da taxa quinquenal de manutenção (Artigos 119 e 120 da LPI) e observadas as demais condições legais.

**(11) BR 30 2021 006317-4**



Código 39 - Concessão do Registro

(22) 10/12/2021

(15) 26/04/2022

(45) 26/04/2022

(52) 21-01

(54) CONFIGURAÇÃO APLICADA A/EM BICHO DE PELÚCIA

(73) OUTLET MUNDIAL COMERCIO E ASSESSORIA EIRELI (BR/SP)

(72) EVANDRO BORGES PEREIRA

(74) Scorpions Marcas e Patentes Ltda.- ME

Prazo de validade: 10 (dez) anos contados a partir de 10/12/2021, mediante o recolhimento da taxa quinquenal de manutenção (Artigos 119 e 120 da LPI) e observadas as demais condições legais.

**(11) BR 30 2021 006349-2**



Código 39 - Concessão do Registro

(22) 10/12/2021

(15) 26/04/2022

(45) 26/04/2022

(52) 10-04

(54) CONFIGURAÇÃO APLICADA A/EM GONIÔMETRO EM RÉGUA DE 20CM, 30CM OU 50CM

(73) RYLLER MACIEL DE ALMEIDA (BR/RJ)

(72) RYLLER MACIEL DE ALMEIDA

Prazo de validade: 10 (dez) anos contados a partir de 10/12/2021, mediante o recolhimento da taxa quinquenal de manutenção (Artigos 119 e 120 da LPI) e observadas as demais condições legais.

**(11) BR 30 2021 006438-3**

Código 39 - Concessão do Registro

(22) 16/12/2021

(15) 26/04/2022

(30) 23/06/2021 JP 2021-013561

(45) 26/04/2022

(52) 12-11



(54) CONFIGURAÇÃO APLICADA A/EM CARENAGEM DE MOTOCICLETA  
(73) HONDA MOTOR CO., LTD. (JP)  
(72) MAXIME THOUVENIN; XIAOHUI ZHAO  
(74) DANNEMANN, SIEMSEN, BIGLER & IPANEMA MOREIRA  
Prazo de validade: 10 (dez) anos contados a partir de 16/12/2021, mediante o recolhimento da taxa quinquenal de manutenção (Artigos 119 e 120 da LPI) e observadas as demais condições legais.

**(11) BR 30 2021 006452-9**



Código 39 - Concessão do Registro  
(22) 16/12/2021  
(15) 26/04/2022  
(45) 26/04/2022  
(52) 03-01  
(54) CONFIGURAÇÃO APLICADA A/EM BOLSA  
(73) PAUL STRICKER, S.A. (PT)  
(72) MARINA ISABEL MARTINS BATISTA  
(74) DIAS TEIXEIRA SOCIEDADE DE ADVOGADOS  
Prazo de validade: 10 (dez) anos contados a partir de 16/12/2021, mediante o recolhimento da taxa quinquenal de manutenção (Artigos 119 e 120 da LPI) e observadas as demais condições legais.

**(11) BR 30 2021 006458-8**

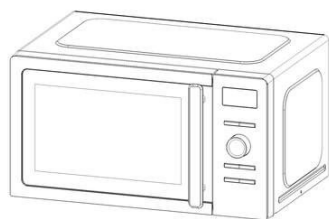

Código 39 - Concessão do Registro  
(22) 16/12/2021  
(15) 26/04/2022  
(45) 26/04/2022  
(52) 07-02  
(54) CONFIGURAÇÃO APLICADA A/EM FORNO DE MICRO-ONDAS  
(73) BRITÂNIA ELETRODOMÉSTICOS S.A. (BR/PR)  
(72) CESAR EDUARDO ISAACSON BUFFARA  
(74) Licks Advogados  
Prazo de validade: 10 (dez) anos contados a partir de 16/12/2021, mediante o recolhimento da taxa quinquenal de manutenção (Artigos 119 e 120 da LPI) e observadas as demais condições legais.

**(11) BR 30 2021 006462-6**

Código 39 - Concessão do Registro  
(22) 16/12/2021  
(15) 26/04/2022  
(45) 26/04/2022  
(52) 07-02  
(54) CONFIGURAÇÃO APLICADA A/EM FORNO DE MICRO-ONDAS  
(73) BRITÂNIA ELETRODOMÉSTICOS S.A. (BR/PR)

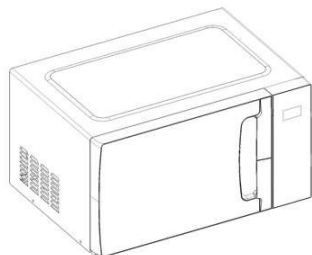

(72) CESAR EDUARDO ISAACSON BUFFARA

(74) Licks Advogados

Prazo de validade: 10 (dez) anos contados a partir de 16/12/2021, mediante o recolhimento da taxa quinquenal de manutenção (Artigos 119 e 120 da LPI) e observadas as demais condições legais.

**(11) BR 30 2021 006467-7**

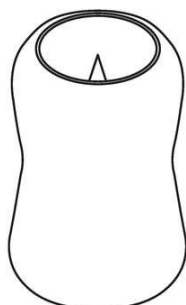

Código 39 - Concessão do Registro

(22) 17/12/2021

(15) 26/04/2022

(45) 26/04/2022

(52) 02-07

(54) CONFIGURAÇÃO APLICADA A/EM FECHO DE SEGURANÇA

(73) PAUL STRICKER, S.A. (PT)

(72) ALEXIS SIMÕES ALMEIDA

(74) DIAS TEIXEIRA SOCIEDADE DE ADVOGADOS

Prazo de validade: 10 (dez) anos contados a partir de 17/12/2021, mediante o recolhimento da taxa quinquenal de manutenção (Artigos 119 e 120 da LPI) e observadas as demais condições legais.

**(11) BR 30 2021 006468-5**

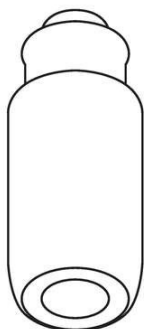

Código 39 - Concessão do Registro

(22) 17/12/2021

(15) 26/04/2022

(45) 26/04/2022

(52) 02-07

(54) CONFIGURAÇÃO APLICADA A/EM FECHO DE SEGURANÇA

(73) PAUL STRICKER, S.A. (PT)

(72) ALEXIS SIMÕES ALMEIDA

(74) DIAS TEIXEIRA SOCIEDADE DE ADVOGADOS

Prazo de validade: 10 (dez) anos contados a partir de 17/12/2021, mediante o recolhimento da taxa quinquenal de manutenção (Artigos 119 e 120 da LPI) e observadas as demais condições legais.

**(11) BR 30 2021 006470-7**

Código 39 - Concessão do Registro

(22) 17/12/2021

(15) 26/04/2022

(45) 26/04/2022

(52) 02-07

(54) CONFIGURAÇÃO APLICADA A/EM FECHO DE SEGURANÇA

(73) PAUL STRICKER, S.A. (PT)

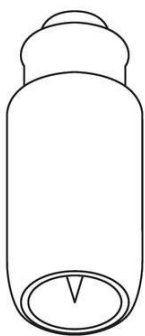

(72) ALEXIS SIMÕES ALMEIDA

(74) DIAS TEIXEIRA SOCIEDADE DE ADVOGADOS

Prazo de validade: 10 (dez) anos contados a partir de 17/12/2021, mediante o recolhimento da taxa quinquenal de manutenção (Artigos 119 e 120 da LPI) e observadas as demais condições legais.

**(11) BR 30 2021 006472-3**

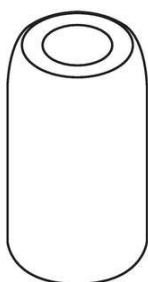

Código 39 - Concessão do Registro

(22) 17/12/2021

(15) 26/04/2022

(45) 26/04/2022

(52) 02-07

(54) CONFIGURAÇÃO APLICADA A/EM FECHO DE SEGURANÇA

(73) PAUL STRICKER, S.A. (PT)

(72) ALEXIS SIMÕES ALMEIDA

(74) DIAS TEIXEIRA SOCIEDADE DE ADVOGADOS

Prazo de validade: 10 (dez) anos contados a partir de 17/12/2021, mediante o recolhimento da taxa quinquenal de manutenção (Artigos 119 e 120 da LPI) e observadas as demais condições legais.

**(11) BR 30 2021 006473-1**

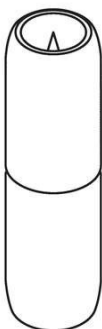

Código 39 - Concessão do Registro

(22) 17/12/2021

(15) 26/04/2022

(45) 26/04/2022

(52) 02-07

(54) CONFIGURAÇÃO APLICADA A/EM FECHO DE SEGURANÇA

(73) PAUL STRICKER, S.A. (PT)

(72) ALEXIS SIMÕES ALMEIDA

(74) DIAS TEIXEIRA SOCIEDADE DE ADVOGADOS

Prazo de validade: 10 (dez) anos contados a partir de 17/12/2021, mediante o recolhimento da taxa quinquenal de manutenção (Artigos 119 e 120 da LPI) e observadas as demais condições legais.

**(11) BR 30 2021 006475-8**

Código 39 - Concessão do Registro

(22) 17/12/2021

(15) 26/04/2022

(45) 26/04/2022

(52) 02-07

(54) CONFIGURAÇÃO APLICADA A/EM FECHO DE SEGURANÇA

(73) PAUL STRICKER, S.A. (PT)



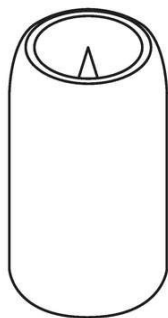

(72) ALEXIS SIMÕES ALMEIDA

(74) DIAS TEIXEIRA SOCIEDADE DE ADVOGADOS

Prazo de validade: 10 (dez) anos contados a partir de 17/12/2021, mediante o recolhimento da taxa quinquenal de manutenção (Artigos 119 e 120 da LPI) e observadas as demais condições legais.

**(11) BR 30 2021 006497-9**

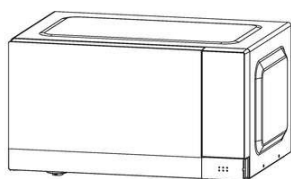

Código 39 - Concessão do Registro

(22) 17/12/2021

(15) 26/04/2022

(45) 26/04/2022

(52) 07-02

(54) CONFIGURAÇÃO APLICADA A/EM FORNO DE MICRO-ONDAS

(73) BRITÂNIA ELETRODOMÉSTICOS S.A. (BR/PR)

(72) CESAR EDUARDO ISAACSON BUFFARA

(74) Licks Advogados

Prazo de validade: 10 (dez) anos contados a partir de 17/12/2021, mediante o recolhimento da taxa quinquenal de manutenção (Artigos 119 e 120 da LPI) e observadas as demais condições legais.

**(11) BR 30 2021 006500-2**

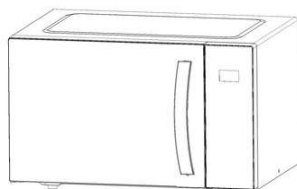

Código 39 - Concessão do Registro

(22) 17/12/2021

(15) 26/04/2022

(45) 26/04/2022

(52) 07-02

(54) CONFIGURAÇÃO APLICADA A/EM FORNO DE MICRO-ONDAS

(73) BRITÂNIA ELETRODOMÉSTICOS S.A. (BR/PR)

(72) CESAR EDUARDO ISAACSON BUFFARA

(74) Licks Advogados

Prazo de validade: 10 (dez) anos contados a partir de 17/12/2021, mediante o recolhimento da taxa quinquenal de manutenção (Artigos 119 e 120 da LPI) e observadas as demais condições legais.

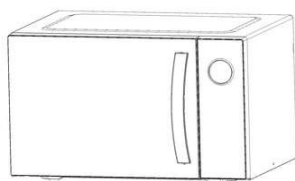

**(11) BR 30 2021 006510-0**

Código 39 - Concessão do Registro

(22) 17/12/2021

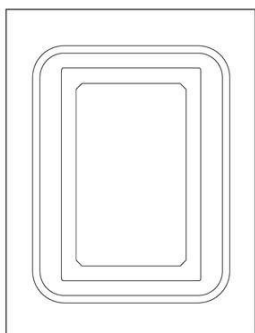

(15) 26/04/2022

(45) 26/04/2022

(52) 32-00

(54) PADRÃO ORNAMENTAL APLICADO A/EM LUMINOSO PARA PORTA DE ARMÁRIO

(73) ELTON LUIS MATOS (BR/RS)

(72) ELTON LUIS MATOS

(74) DAIANE PINOS DE MORAES

Prazo de validade: 10 (dez) anos contados a partir de 17/12/2021, mediante o recolhimento da taxa quinquenal de manutenção (Artigos 119 e 120 da LPI) e observadas as demais condições legais.

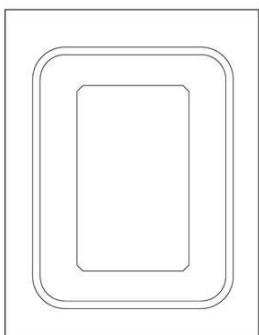

**(11) BR 30 2021 006511-8**

Código 39 - Concessão do Registro

(22) 17/12/2021

(15) 26/04/2022

(45) 26/04/2022

(52) 32-00

(54) PADRÃO ORNAMENTAL APLICADO A/EM LUMINOSO PARA PORTA DE ARMÁRIO

(73) ELTON LUIS MATOS (BR/RS)

(72) ELTON LUIS MATOS

(74) DAIANE PINOS DE MORAES

Prazo de validade: 10 (dez) anos contados a partir de 17/12/2021, mediante o recolhimento da taxa quinquenal de manutenção (Artigos 119 e 120 da LPI) e observadas as demais condições legais.

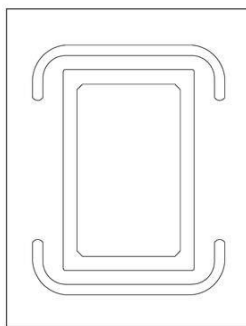
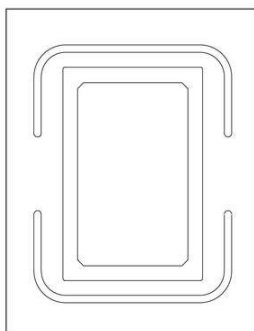
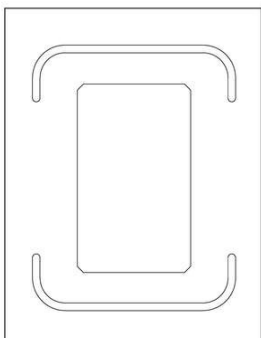
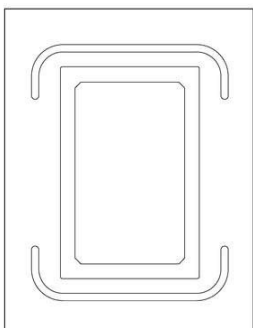

---

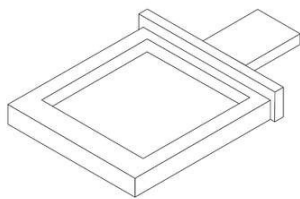
**(11) BR 30 2021 006515-0**

Código 39 - Concessão do Registro

(22) 17/12/2021

(15) 26/04/2022

(45) 26/04/2022

(52) 16-01 , 16-05

(54) CONFIGURAÇÃO APLICADA A/EM PORTA-AMOSTRA PARA CÂMARA DE FOTOGRAFIA

(73) UNIVERSIDADE FEDERAL DO RIO DE JANEIRO (BR/RJ)

(72) CRISTIANE GIMENES DE SOUZA; RAFAEL CAVALCANTE DOS SANTOS; RENAN DE OLIVEIRA MUNIZ; RICARDO CUNHA MICHEL; LUCIANA SPINELLI FERREIRA; DÉBORA FRANÇA DE ANDRADE; LUIZ ANTONIO D'AVILA

Prazo de validade: 10 (dez) anos contados a partir de 17/12/2021, mediante o recolhimento da taxa quinquenal de manutenção (Artigos 119 e 120 da LPI) e observadas as demais condições legais.

---

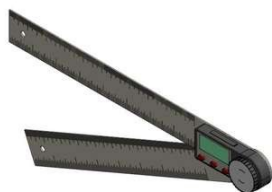
**(11) BR 30 2021 006521-5**

Código 39 - Concessão do Registro

(22) 18/12/2021

(15) 26/04/2022

(45) 26/04/2022

(52) 10-04

(54) CONFIGURAÇÃO APLICADA A/EM GONIÔMETRO

(73) RYLLER MACIEL DE ALMEIDA (BR/RJ)

(72) RYLLER MACIEL DE ALMEIDA

Prazo de validade: 10 (dez) anos contados a partir de 18/12/2021, mediante o recolhimento da taxa quinquenal de manutenção (Artigos 119 e 120 da LPI) e observadas as demais condições legais.

---

**(11) BR 30 2021 006522-3**

Código 39 - Concessão do Registro

(22) 18/12/2021

(15) 26/04/2022

(45) 26/04/2022

(52) 10-04

(54) CONFIGURAÇÃO APLICADA A/EM GONIÔMETRO

(73) RYLLER MACIEL DE ALMEIDA (BR/RJ)

(72) RYLLER MACIEL DE ALMEIDA

Prazo de validade: 10 (dez) anos contados a partir de 18/12/2021, mediante o recolhimento da taxa quinquenal de manutenção (Artigos 119 e 120 da LPI) e observadas as demais condições legais.

---

**(11) BR 30 2021 006564-9**

Código 39 - Concessão do Registro

(22) 20/12/2021

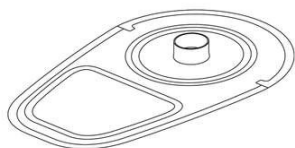

(15) 26/04/2022

(30) 23/06/2021 EM 008587919-0002; 23/06/2021 EM 008587919-0001;  
23/06/2021 EM 008587919-0003; 23/06/2021 EM 008587919-0005; 26/06/2021  
EM 008587919-0004

(45) 26/04/2022

(52) 24-04

(54) CONFIGURAÇÃO APLICADA A/EM BOLSA PARA INCONTINÊNCIA

(73) COLOPLAST A/S (DK)

(72) KRISTOFFER ZEUTHEN

(74) KASZNAR LEONARDOS PROPRIEDADE INTELECTUAL

Prazo de validade: 10 (dez) anos contados a partir de 20/12/2021, mediante o recolhimento da taxa quinquenal de manutenção (Artigos 119 e 120 da LPI) e observadas as demais condições legais.



**(11) BR 30 2022 000534-7**



Código 39 - Concessão do Registro

(22) 04/02/2022

(15) 26/04/2022

(45) 26/04/2022

(52) 10-05

(54) CONFIGURAÇÃO APLICADA A/EM SENSOR DE POSICIONAMENTO

(73) PREVENI DESENVOLVIMENTO DE SISTEMAS DE TECNOLOGIA DA  
INFORMACAO LTDA. (BR/PR)

(72) BRUNO SHOITI ULLRICH RONDEM

(74) CRISTIANE RUMIKA MINOWA OZAWA

Prazo de validade: 10 (dez) anos contados a partir de 04/02/2022, mediante o recolhimento da taxa quinquenal de manutenção (Artigos 119 e 120 da LPI) e observadas as demais condições legais.

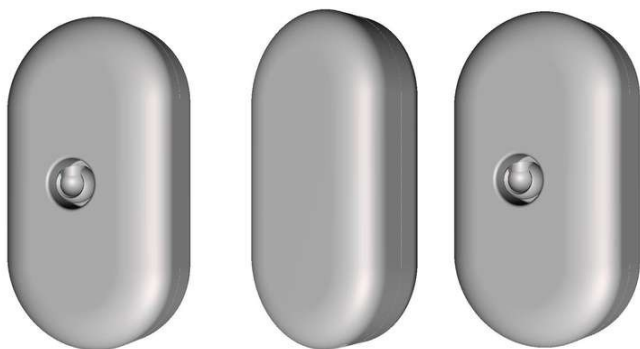

(11) BR 30 2022 001445-1

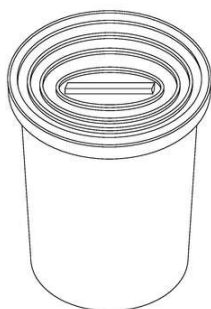

Código 39 - Concessão do Registro

(22) 22/03/2022

(15) 26/04/2022

(45) 26/04/2022

(52) 13-03

(54) CONFIGURAÇÃO APLICADA A/EM CAIXA DE INSPEÇÃO

(73) PARATEC - PARA RAIOS E ACESSORIOS LTDA (BR/SP)

(72) RICARDO CLARASSOT DE SOUZA

(74) Scorpions Marcas e Patentes Ltda.- ME

Prazo de validade: 10 (dez) anos contados a partir de 22/03/2022, mediante o recolhimento da taxa quinquenal de manutenção (Artigos 119 e 120 da LPI) e observadas as demais condições legais.

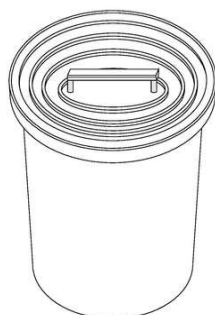

(11) BR 30 2022 001593-8

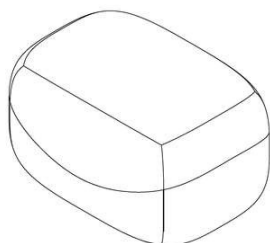

Código 39 - Concessão do Registro

(22) 29/03/2022

(15) 26/04/2022

(45) 26/04/2022

(52) 07-07

(54) CONFIGURAÇÃO APLICADA A/EM CASE PROTETOR DE BOCAL PARA LATAS DE BEBIDAS

(73) EDUARDO DE OLIVEIRA CHEQUETTI ME (BR/PR)

(72) EDUARDO DE OLIVEIRA CHEQUETTI

(74) DEBORA MAGALY SILVA

Prazo de validade: 10 (dez) anos contados a partir de 29/03/2022, mediante o recolhimento da taxa quinquenal de manutenção (Artigos 119 e 120 da LPI) e observadas as demais condições legais.

(11) BR 30 2022 001663-2

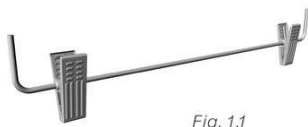

Fig. 1.1

Código 39 - Concessão do Registro

(22) 31/03/2022

(15) 26/04/2022

(45) 26/04/2022

(52) 06-08

(54) CONFIGURAÇÃO APLICADA A/EM HASTE COM PRESILHAS PARA CABIDE

(73) HIZHO COMÉRCIO IMPORTAÇÃO E EXPORTAÇÃO LTDA. (BR/SP)

(72) SHUBIN LI

(74) ORG. MÉRITO MARCAS E PATENTES LTDA.

Prazo de validade: 10 (dez) anos contados a partir de 31/03/2022, mediante o recolhimento da taxa quinquenal de manutenção (Artigos 119 e 120 da LPI) e observadas as demais condições legais.

(11) BR 30 2022 001668-3



Código 39 - Concessão do Registro

(22) 01/04/2022

(15) 26/04/2022

(45) 26/04/2022

(52) 06-03

(54) CONFIGURAÇÃO APLICADA A/EM MESA DE CABECEIRA

(73) GIOVANI GALHARDO PASSATUTO (BR/SP)

(72) GIOVANI GALHARDO PASSATUTO

(74) EDUARDA COLLA

Prazo de validade: 10 (dez) anos contados a partir de 01/04/2022, mediante o recolhimento da taxa quinquenal de manutenção (Artigos 119 e 120 da LPI) e observadas as demais condições legais.



(11) BR 30 2022 001672-1

Código 39 - Concessão do Registro

(22) 01/04/2022

(15) 26/04/2022

(45) 26/04/2022

(52) 25-01

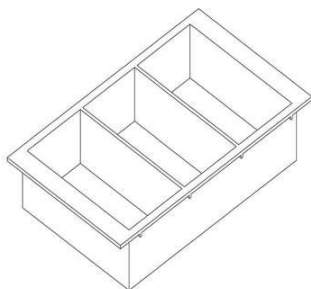

(54) CONFIGURAÇÃO APLICADA A/EM FORMA DE PAVER  
(73) N J MATHEUS MAQUINAS E ARTEFATOS DE CIMENTO LTDA ME  
(BR/PR)

(72) NITIELLY JENIFFER MATHEUS

(74) ALEXANDRE PIETRÂNGELO LIMA

Prazo de validade: 10 (dez) anos contados a partir de 01/04/2022, mediante o recolhimento da taxa quinquenal de manutenção (Artigos 119 e 120 da LPI) e observadas as demais condições legais.

**(11) BR 30 2022 001676-4**



Código 39 - Concessão do Registro

(22) 04/04/2022

(15) 26/04/2022

(45) 26/04/2022

(52) 02-04

(54) CONFIGURAÇÃO APLICADA A/EM CALÇADO

(73) GRENDENE S.A. (BR/CE)

(72) SCHANA CENCI MARIN

(74) REMER VILLAÇA & NOGUEIRA ASSESSORIA E CONSULTORIA DE PROP. INTELECTUAL S/S LTDA.

Prazo de validade: 10 (dez) anos contados a partir de 04/04/2022, mediante o recolhimento da taxa quinquenal de manutenção (Artigos 119 e 120 da LPI) e observadas as demais condições legais.

**(11) BR 30 2022 001677-2**

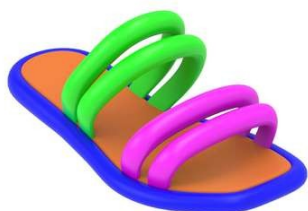

Código 39 - Concessão do Registro

(22) 04/04/2022

(15) 26/04/2022

(45) 26/04/2022

(52) 02-04

(54) CONFIGURAÇÃO APLICADA A/EM CALÇADO

(73) GRENDENE S.A. (BR/CE)

(72) SCHANA CENCI MARIN

(74) REMER VILLAÇA & NOGUEIRA ASSESSORIA E CONSULTORIA DE PROP. INTELECTUAL S/S LTDA.

Prazo de validade: 10 (dez) anos contados a partir de 04/04/2022, mediante o recolhimento da taxa quinquenal de manutenção (Artigos 119 e 120 da LPI) e observadas as demais condições legais.

**(11) BR 30 2022 001678-0**

Código 39 - Concessão do Registro

(22) 04/04/2022

(15) 26/04/2022

(45) 26/04/2022



(52) 02-04

(54) CONFIGURAÇÃO APLICADA A/EM CALÇADO

(73) GRENDENE S.A. (BR/CE)

(72) SCHANA CENCI MARIN

(74) REMER VILLAÇA & NOGUEIRA ASSESSORIA E CONSULTORIA DE PROP. INTELECTUAL S/S LTDA.

Prazo de validade: 10 (dez) anos contados a partir de 04/04/2022, mediante o recolhimento da taxa quinquenal de manutenção (Artigos 119 e 120 da LPI) e observadas as demais condições legais.

**(11) BR 30 2022 001680-2**

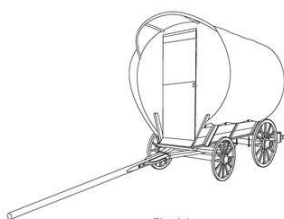

Fig. 1.1

Código 39 - Concessão do Registro

(22) 04/04/2022

(15) 26/04/2022

(45) 26/04/2022

(52) 12-02

(54) CONFIGURAÇÃO APLICADA A/EM CARROÇA

(73) ROGERIO CARLOS BORGES DE OLIVEIRA (BR/PR)

(72) ROGERIO CARLOS BORGES DE OLIVEIRA

(74) BWE MARCAS E PATENTES LTDA

Prazo de validade: 10 (dez) anos contados a partir de 04/04/2022, mediante o recolhimento da taxa quinquenal de manutenção (Artigos 119 e 120 da LPI) e observadas as demais condições legais.

**(11) BR 30 2022 001681-0**

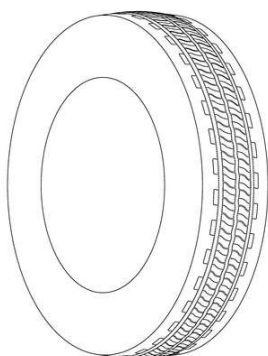

Código 39 - Concessão do Registro

(22) 04/04/2022

(15) 26/04/2022

(30) 06/10/2021 US 29/810,525

(45) 26/04/2022

(52) 12-15

(54) CONFIGURAÇÃO APLICADA A/EM PNEUMÁTICO

(73) BRIDGESTONE AMERICAS TIRE OPERATIONS, LLC (US)

(72) RYAN BILLMAN; STEPHEN T. MIRANDA

(74) MMV AGENTES DA PROPRIEDADE INDUSTRIAL LTDA.

Prazo de validade: 10 (dez) anos contados a partir de 04/04/2022, mediante o recolhimento da taxa quinquenal de manutenção (Artigos 119 e 120 da LPI) e observadas as demais condições legais.

**(11) BR 30 2022 001683-7**

Código 39 - Concessão do Registro

(22) 04/04/2022

(15) 26/04/2022

(45) 26/04/2022



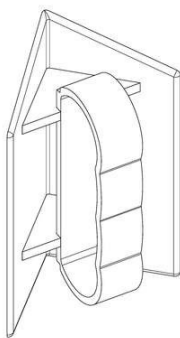

(52) 08-05

(54) CONFIGURAÇÃO APLICADA A/EM DESEMPENADEIRA DE CANTO

(73) DENILSON PARREIRA SAMPAIO (BR/SP)

(72) DENILSON PARREIRA SAMPAIO

(74) SUL AMÉRICA MARCAS E PATENTES LTDA.

Prazo de validade: 10 (dez) anos contados a partir de 04/04/2022, mediante o recolhimento da taxa quinquenal de manutenção (Artigos 119 e 120 da LPI) e observadas as demais condições legais.

(11) BR 30 2022 001686-1



Código 39 - Concessão do Registro

(22) 04/04/2022

(15) 26/04/2022

(45) 26/04/2022

(52) 09-01

(54) CONFIGURAÇÃO APLICADA A/EM GARRAFA.

(73) GUARANIPLAST INDÚSTRIA DE EMBALAGENS LTDA (BR/MG)

(72) MIGUEL VILLAR BAFFA CAPOBIANGO

(74) VILAGE MARCAS E PATENTES LTDA

Prazo de validade: 10 (dez) anos contados a partir de 04/04/2022, mediante o recolhimento da taxa quinquenal de manutenção (Artigos 119 e 120 da LPI) e observadas as demais condições legais.



(11) BR 30 2022 001687-0

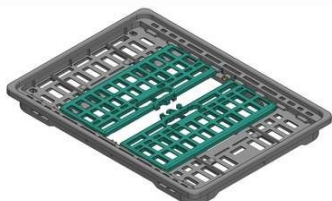

Código 39 - Concessão do Registro

(22) 04/04/2022

(15) 26/04/2022

(45) 26/04/2022

(52) 09-99

(54) CONFIGURAÇÃO APLICADA A/EM TAMPA PARA CAIXA

(73) PISANI PLÁSTICOS S.A. (BR/RS)

(72) PAULO FRANCISCO WEBBER

(74) SKO OYARZÁBAL MARCAS E PATENTES SOCIEDADE SIMPLES LTDA.

Prazo de validade: 10 (dez) anos contados a partir de 04/04/2022, mediante o recolhimento da taxa quinquenal de manutenção (Artigos 119 e 120 da LPI) e observadas as demais condições legais.

---

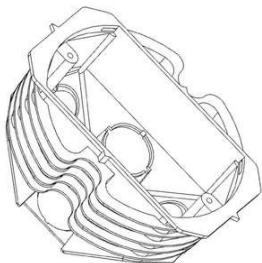
**(11) BR 30 2022 001689-6**

Código 39 - Concessão do Registro

(22) 04/04/2022

(15) 26/04/2022

(45) 26/04/2022

(52) 25-01

(54) CONFIGURAÇÃO APLICADA A/EM CAIXA DE PAREDE PARA INSTALAÇÕES ELÉTRICAS

(73) NANOPLASTIC TECNOLOGIA EM POLIMEROS LTDA (BR/SP)

(72) EMERSON POVARESKIM DOS SANTOS; AIRTON MATRICARDI

(74) LEANDRO DE SOUZA FRIGO

Prazo de validade: 10 (dez) anos contados a partir de 04/04/2022, mediante o recolhimento da taxa quinquenal de manutenção (Artigos 119 e 120 da LPI) e observadas as demais condições legais.

---

**(11) BR 30 2022 001690-0**

Código 39 - Concessão do Registro

(22) 04/04/2022

(15) 26/04/2022

(45) 26/04/2022

(52) 12-11

(54) CONFIGURAÇÃO APLICADA A/EM MOTOCICLETA ELÉTRICA.

(73) SAMUEL CARLOS FERREIRA (BR/SP)

(72) SAMUEL CARLOS FERREIRA

(74) VILAGE MARCAS E PATENTES LTDA

Prazo de validade: 10 (dez) anos contados a partir de 04/04/2022, mediante o recolhimento da taxa quinquenal de manutenção (Artigos 119 e 120 da LPI) e observadas as demais condições legais.

---

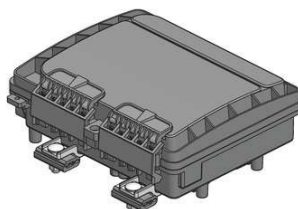
**(11) BR 30 2022 001691-8**

Código 39 - Concessão do Registro

(22) 04/04/2022

(15) 26/04/2022

(45) 26/04/2022

(52) 08-08

(54) CONFIGURAÇÃO APLICADA A/EM CAIXA DE TERMINAÇÃO ÓPTICA

(73) MARCELO DEL BAGNO BARRETO (BR/SP)

(72) MARCELO DEL BAGNO BARRETO

(74) SILVIA MARTINS

Prazo de validade: 10 (dez) anos contados a partir de 04/04/2022, mediante o recolhimento da taxa quinquenal de manutenção (Artigos 119 e 120 da LPI) e observadas as demais condições legais.

---

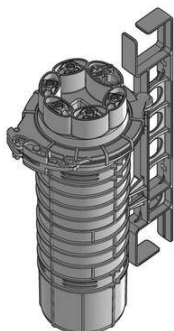
**(11) BR 30 2022 001692-6**

Código 39 - Concessão do Registro

(22) 04/04/2022

(15) 26/04/2022

(45) 26/04/2022

(52) 08-08

(54) CONFIGURAÇÃO APLICADA A/EM CAIXA DE EMENDA ÓPTICA

(73) MARCELO DEL BAGNO BARRETO (BR/SP)

(72) MARCELO DEL BAGNO BARRETO

(74) SILVIA MARTINS

Prazo de validade: 10 (dez) anos contados a partir de 04/04/2022, mediante o recolhimento da taxa quinquenal de manutenção (Artigos 119 e 120 da LPI) e observadas as demais condições legais.

---

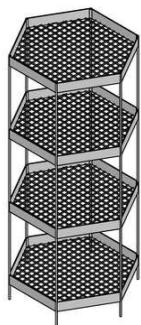
**(11) BR 30 2022 001693-4**

Código 39 - Concessão do Registro

(22) 04/04/2022

(15) 26/04/2022

(45) 26/04/2022

(52) 20-02

(54) CONFIGURAÇÃO APLICADA A/EM EXPOSITOR

(73) DAVID TIMOSSI SUMAM (BR/SP)

(72) DAVID TIMOSSI SUMAM

(74) PRIORIZE MARCAS E PATENTES LTDA

Prazo de validade: 10 (dez) anos contados a partir de 04/04/2022, mediante o recolhimento da taxa quinquenal de manutenção (Artigos 119 e 120 da LPI) e observadas as demais condições legais.

---

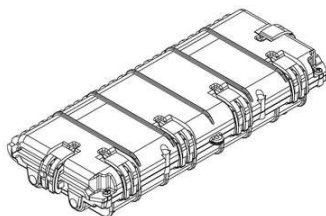
**(11) BR 30 2022 001695-0**

Código 39 - Concessão do Registro

(22) 04/04/2022

(15) 26/04/2022

(45) 26/04/2022

(52) 14-02

(54) CONFIGURAÇÃO APLICADA A/EM CAIXA TERMINAL OPTICA

(73) FIBRACEM TELEINFORMÁTICA LTDA (BR/PR)

(72) LUIZ CARLOS SILVEIRA BITENCOURT; MURYLO GUSTAVO SAMPAIO

(74) ALCION BUBNIAK

Prazo de validade: 10 (dez) anos contados a partir de 04/04/2022, mediante o recolhimento da taxa quinquenal de manutenção (Artigos 119 e 120 da LPI) e observadas as demais condições legais.

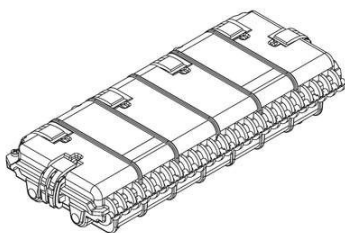

**(11) BR 30 2022 001696-9**

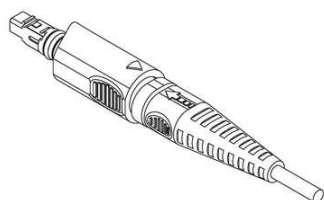

Código 39 - Concessão do Registro

(22) 04/04/2022

(15) 26/04/2022

(45) 26/04/2022

(52) 14-02

(54) CONFIGURAÇÃO APLICADA A/EM CONECTOR

(73) FIBRACEM TELEINFORMÁTICA LTDA (BR/PR)

(72) LUIZ CARLOS SILVEIRA BITENCOURT; JOÃO PEDRO KOTVISKI BERNARDES

(74) ALCION BUBNIAK

Prazo de validade: 10 (dez) anos contados a partir de 04/04/2022, mediante o recolhimento da taxa quinquenal de manutenção (Artigos 119 e 120 da LPI) e observadas as demais condições legais.

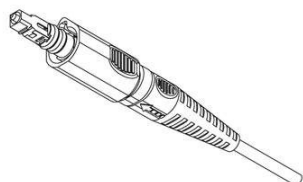

**(11) BR 30 2022 001697-7**



Código 39 - Concessão do Registro

(22) 04/04/2022

(15) 26/04/2022

(45) 26/04/2022

(52) 32-00

(54) PADRÃO ORNAMENTAL APLICADO A/EM TECIDO

(73) CIRLANIA PEREIRA BATISTA (BR/RO)

(72) IASMIM BATISTA DE SOUZA

Prazo de validade: 10 (dez) anos contados a partir de 04/04/2022, mediante o recolhimento da taxa quinquenal de manutenção (Artigos 119 e 120 da LPI) e observadas as demais condições legais.

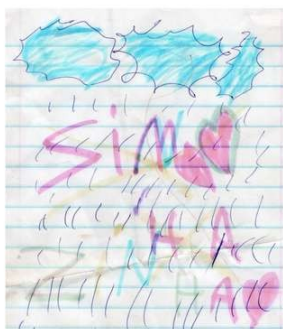

---

**(11) BR 30 2022 001700-0**

Código 39 - Concessão do Registro

(22) 05/04/2022

(15) 26/04/2022

(45) 26/04/2022

(52) 06-01

(54) CONFIGURAÇÃO APLICADA A/EM SOFÁ

(73) JADERSON DE ALMEIDA (BR/SC)

(72) JADERSON DE ALMEIDA

Prazo de validade: 10 (dez) anos contados a partir de 05/04/2022, mediante o recolhimento da taxa quinquenal de manutenção (Artigos 119 e 120 da LPI) e observadas as demais condições legais.

---

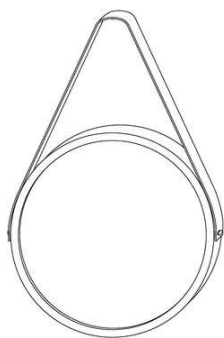
**(11) BR 30 2022 001701-9**

Código 39 - Concessão do Registro

(22) 05/04/2022

(15) 26/04/2022

(45) 26/04/2022

(52) 06-07

(54) CONFIGURAÇÃO APLICADA A/EM ESPELHO

(73) INFINITY CURVACAO E TEMPERA DE VIDROS EIRELI EPP (BR/SP) ;  
ORNATO TEMPERA CURVAÇÃO DE VIDROS EIRELI EPP (BR/SP) ; MARIA  
EDUARDA TARTAGLIONI VIZZA ME (BR/SP)

(72) RENATO VIZZA

(74) BEERRE ASSESSORIA EMPRESARIAL LTDA

Prazo de validade: 10 (dez) anos contados a partir de 05/04/2022, mediante o recolhimento da taxa quinquenal de manutenção (Artigos 119 e 120 da LPI) e observadas as demais condições legais.

---

**(11) BR 30 2022 001702-7**

Código 39 - Concessão do Registro

(22) 05/04/2022

(15) 26/04/2022

(45) 26/04/2022

(52) 06-03

(54) CONFIGURAÇÃO APLICADA A/EM MESA DE JANTAR



(73) JADERSON DE ALMEIDA (BR/SC)

(72) JADERSON DE ALMEIDA

Prazo de validade: 10 (dez) anos contados a partir de 05/04/2022, mediante o recolhimento da taxa quinquenal de manutenção (Artigos 119 e 120 da LPI) e observadas as demais condições legais.

(11) BR 30 2022 001703-5

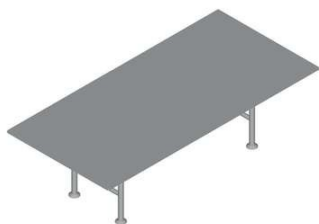

Código 39 - Concessão do Registro

(22) 05/04/2022

(15) 26/04/2022

(45) 26/04/2022

(52) 06-03

(54) CONFIGURAÇÃO APLICADA A/EM MESA DE JANTAR

(73) JADERSON DE ALMEIDA (BR/SC)

(72) JADERSON DE ALMEIDA

Prazo de validade: 10 (dez) anos contados a partir de 05/04/2022, mediante o recolhimento da taxa quinquenal de manutenção (Artigos 119 e 120 da LPI) e observadas as demais condições legais.

(11) BR 30 2022 001704-3



Código 39 - Concessão do Registro

(22) 05/04/2022

(15) 26/04/2022

(45) 26/04/2022

(52) 02-04

(54) CONFIGURAÇÃO APLICADA A/EM CHINELO

(73) SCALENO CALÇADOS EIRELI (BR/MG)

(72) RIVALDO CAETANO DE AZEVEDO

(74) DAIMOND MARCAS E PATENTES LTDA

Prazo de validade: 10 (dez) anos contados a partir de 05/04/2022, mediante o recolhimento da taxa quinquenal de manutenção (Artigos 119 e 120 da LPI) e observadas as demais condições legais.

(11) BR 30 2022 001706-0



Código 39 - Concessão do Registro

(22) 05/04/2022

(15) 26/04/2022

(45) 26/04/2022

(52) 06-01

(54) CONFIGURAÇÃO APLICADA A/EM CADEIRA

(73) JADERSON DE ALMEIDA (BR/SC)

(72) JADERSON DE ALMEIDA

Prazo de validade: 10 (dez) anos contados a partir de 05/04/2022, mediante o recolhimento da taxa quinquenal de manutenção (Artigos 119 e 120 da LPI) e

---

observadas as demais condições legais.

---

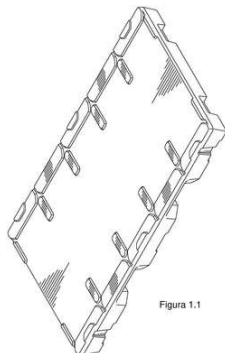
**(11) BR 30 2022 001707-8**

Código 39 - Concessão do Registro  
(22) 05/04/2022  
(15) 26/04/2022  
(30) 08/10/2021 US 29/810,809  
(45) 26/04/2022  
(52) 09-08  
(54) CONFIGURAÇÃO APLICADA A/EM PALETE  
(73) THE HERSHEY COMPANY (US)  
(72) STEVEN A. WEIS  
(74) CLARKE, MODET PROPRIEDADE INTELECTUAL LTDA.

Prazo de validade: 10 (dez) anos contados a partir de 05/04/2022, mediante o recolhimento da taxa quinquenal de manutenção (Artigos 119 e 120 da LPI) e observadas as demais condições legais.

---

**(11) BR 30 2022 001708-6**

Código 39 - Concessão do Registro  
(22) 05/04/2022  
(15) 26/04/2022  
(45) 26/04/2022  
(52) 06-01  
(54) CONFIGURAÇÃO APLICADA A/EM BANQUETA  
(73) JADERSON DE ALMEIDA (BR/SC)  
(72) JADERSON DE ALMEIDA

Prazo de validade: 10 (dez) anos contados a partir de 05/04/2022, mediante o recolhimento da taxa quinquenal de manutenção (Artigos 119 e 120 da LPI) e observadas as demais condições legais.

---

**(11) BR 30 2022 001709-4**

Código 39 - Concessão do Registro  
(22) 05/04/2022  
(15) 26/04/2022  
(45) 26/04/2022  
(52) 06-01  
(54) CONFIGURAÇÃO APLICADA A/EM POLTRONA  
(73) JADERSON DE ALMEIDA (BR/SC)  
(72) JADERSON DE ALMEIDA

Prazo de validade: 10 (dez) anos contados a partir de 05/04/2022, mediante o recolhimento da taxa quinquenal de manutenção (Artigos 119 e 120 da LPI) e observadas as demais condições legais.

(11) BR 30 2022 001710-8



Código 39 - Concessão do Registro

(22) 05/04/2022

(15) 26/04/2022

(45) 26/04/2022

(52) 06-01

(54) CONFIGURAÇÃO APLICADA A/EM BANCO

(73) JADERSON DE ALMEIDA (BR/SC)

(72) JADERSON DE ALMEIDA

Prazo de validade: 10 (dez) anos contados a partir de 05/04/2022, mediante o recolhimento da taxa quinquenal de manutenção (Artigos 119 e 120 da LPI) e observadas as demais condições legais.

(11) BR 30 2022 001711-6



Código 39 - Concessão do Registro

(22) 05/04/2022

(15) 26/04/2022

(45) 26/04/2022

(52) 06-01

(54) CONFIGURAÇÃO APLICADA A/EM PUFF

(73) JADERSON DE ALMEIDA (BR/SC)

(72) JADERSON DE ALMEIDA

Prazo de validade: 10 (dez) anos contados a partir de 05/04/2022, mediante o recolhimento da taxa quinquenal de manutenção (Artigos 119 e 120 da LPI) e observadas as demais condições legais.

(11) BR 30 2022 001713-2

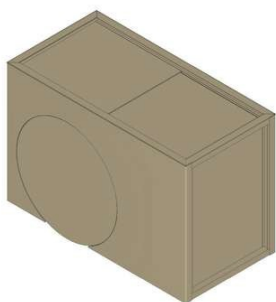

Código 39 - Concessão do Registro

(22) 05/04/2022

(15) 26/04/2022

(45) 26/04/2022

(52) 06-04

(54) CONFIGURAÇÃO APLICADA A/EM BAR

(73) JADERSON DE ALMEIDA (BR/SC)

(72) JADERSON DE ALMEIDA

Prazo de validade: 10 (dez) anos contados a partir de 05/04/2022, mediante o recolhimento da taxa quinquenal de manutenção (Artigos 119 e 120 da LPI) e observadas as demais condições legais.

(11) BR 30 2022 001715-9

Código 39 - Concessão do Registro

(22) 05/04/2022

(15) 26/04/2022

(45) 26/04/2022

(52) 06-01





(54) CONFIGURAÇÃO APLICADA A/EM SOFÁ

(73) JADERSON DE ALMEIDA (BR/SC)

(72) JADERSON DE ALMEIDA

Prazo de validade: 10 (dez) anos contados a partir de 05/04/2022, mediante o recolhimento da taxa quinquenal de manutenção (Artigos 119 e 120 da LPI) e observadas as demais condições legais.

(11) BR 30 2022 001716-7



Código 39 - Concessão do Registro

(22) 05/04/2022

(15) 26/04/2022

(45) 26/04/2022

(52) 06-04

(54) CONFIGURAÇÃO APLICADA A/EM APARADOR AÉREO

(73) JADERSON DE ALMEIDA (BR/SC)

(72) JADERSON DE ALMEIDA

Prazo de validade: 10 (dez) anos contados a partir de 05/04/2022, mediante o recolhimento da taxa quinquenal de manutenção (Artigos 119 e 120 da LPI) e observadas as demais condições legais.



(11) BR 30 2022 001718-3



Código 39 - Concessão do Registro

(22) 05/04/2022

(15) 26/04/2022

(45) 26/04/2022

(52) 06-04

(54) CONFIGURAÇÃO APLICADA A/EM BUFFET

(73) JADERSON DE ALMEIDA (BR/SC)

(72) JADERSON DE ALMEIDA

Prazo de validade: 10 (dez) anos contados a partir de 05/04/2022, mediante o recolhimento da taxa quinquenal de manutenção (Artigos 119 e 120 da LPI) e observadas as demais condições legais.



---

(11) BR 30 2022 001719-1

Código 39 - Concessão do Registro

(22) 05/04/2022

(15) 26/04/2022

(45) 26/04/2022

(52) 06-03

(54) CONFIGURAÇÃO APLICADA A/EM MESA DE JANTAR

(73) JADERSON DE ALMEIDA (BR/SC)

(72) JADERSON DE ALMEIDA

Prazo de validade: 10 (dez) anos contados a partir de 05/04/2022, mediante o recolhimento da taxa quinquenal de manutenção (Artigos 119 e 120 da LPI) e observadas as demais condições legais.



---

(11) BR 30 2022 001720-5

Código 39 - Concessão do Registro

(22) 05/04/2022

(15) 26/04/2022

(45) 26/04/2022

(52) 06-04

(54) CONFIGURAÇÃO APLICADA A/EM BUFFET

(73) JADERSON DE ALMEIDA (BR/SC)

(72) JADERSON DE ALMEIDA

Prazo de validade: 10 (dez) anos contados a partir de 05/04/2022, mediante o recolhimento da taxa quinquenal de manutenção (Artigos 119 e 120 da LPI) e observadas as demais condições legais.

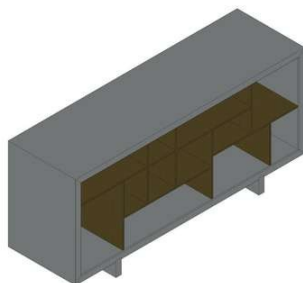

---

(11) BR 30 2022 001721-3

Código 39 - Concessão do Registro

(22) 05/04/2022

(15) 26/04/2022

(45) 26/04/2022

(52) 06-03

(54) CONFIGURAÇÃO APLICADA A/EM ESCRIVANINHA

(73) JADERSON DE ALMEIDA (BR/SC)

(72) JADERSON DE ALMEIDA

Prazo de validade: 10 (dez) anos contados a partir de 05/04/2022, mediante o recolhimento da taxa quinquenal de manutenção (Artigos 119 e 120 da LPI) e



---

observadas as demais condições legais.

---

**(11) BR 30 2022 001722-1**



Código 39 - Concessão do Registro

(22) 05/04/2022

(15) 26/04/2022

(45) 26/04/2022

(52) 06-03

(54) CONFIGURAÇÃO APLICADA A/EM MESA DE CENTRO

(73) JADERSON DE ALMEIDA (BR/SC)

(72) JADERSON DE ALMEIDA

Prazo de validade: 10 (dez) anos contados a partir de 05/04/2022, mediante o recolhimento da taxa quinquenal de manutenção (Artigos 119 e 120 da LPI) e observadas as demais condições legais.

---

**(11) BR 30 2022 001723-0**



Código 39 - Concessão do Registro

(22) 05/04/2022

(15) 26/04/2022

(45) 26/04/2022

(52) 06-01

(54) CONFIGURAÇÃO APLICADA A/EM CADEIRA ESCRITÓRIO

(73) JADERSON DE ALMEIDA (BR/SC)

(72) JADERSON DE ALMEIDA

Prazo de validade: 10 (dez) anos contados a partir de 05/04/2022, mediante o recolhimento da taxa quinquenal de manutenção (Artigos 119 e 120 da LPI) e observadas as demais condições legais.

---

**(11) BR 30 2022 001725-6**

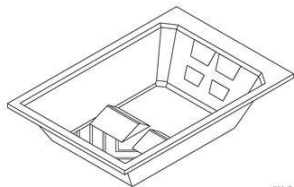

FIG. 1.1

Código 39 - Concessão do Registro

(22) 05/04/2022

(15) 26/04/2022

(45) 26/04/2022

(52) 23-03

(54) PADRÃO ORNAMENTAL APLICADO A/EM BANHEIRA

(73) RIO PISCINAS MARCAS E PATENTES EIRELI (BR/RJ)

(72) KAREN FERREIRA CUSTODIO REZENDE

(74) Portfolio Marcas e Patentes Ltda.

Prazo de validade: 10 (dez) anos contados a partir de 05/04/2022, mediante o recolhimento da taxa quinquenal de manutenção (Artigos 119 e 120 da LPI) e observadas as demais condições legais.

---

**(11) BR 30 2022 001726-4**

Código 39 - Concessão do Registro



FIG. 1.1

(22) 05/04/2022

(15) 26/04/2022

(45) 26/04/2022

(52) 08-09

(54) CONFIGURAÇÃO APLICADA A/EM PERFIL

(73) TEC VIDRO IND. COM. SERV. TÉCNICOS LTDA. (BR/SP)

(72) RUBENS AMÉRICO BRAGA

(74) Proind Marcas e Patentes Ltda

Prazo de validade: 10 (dez) anos contados a partir de 05/04/2022, mediante o recolhimento da taxa quinquenal de manutenção (Artigos 119 e 120 da LPI) e observadas as demais condições legais.

---

**(11) BR 30 2022 001728-0**



Código 39 - Concessão do Registro

(22) 05/04/2022

(15) 26/04/2022

(45) 26/04/2022

(52) 08-09

(54) CONFIGURAÇÃO APLICADA A/EM PERFIL

(73) TEC VIDRO IND. COM. SERV. TÉCNICOS LTDA. (BR/SP)

(72) RUBENS AMÉRICO BRAGA

(74) Proind Marcas e Patentes Ltda

Prazo de validade: 10 (dez) anos contados a partir de 05/04/2022, mediante o recolhimento da taxa quinquenal de manutenção (Artigos 119 e 120 da LPI) e observadas as demais condições legais.

---

**(11) BR 30 2022 001731-0**

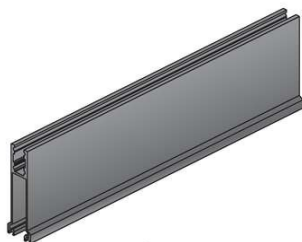

FIG. 1.1

Código 39 - Concessão do Registro

(22) 05/04/2022

(15) 26/04/2022

(45) 26/04/2022

(52) 08-09

(54) CONFIGURAÇÃO APLICADA A/EM PERFIL

(73) TEC VIDRO IND. COM. SERV. TÉCNICOS LTDA. (BR/SP)

(72) RUBENS AMÉRICO BRAGA

(74) Proind Marcas e Patentes Ltda

Prazo de validade: 10 (dez) anos contados a partir de 05/04/2022, mediante o recolhimento da taxa quinquenal de manutenção (Artigos 119 e 120 da LPI) e observadas as demais condições legais.

---

**(11) BR 30 2022 001732-9**

Código 39 - Concessão do Registro

(22) 05/04/2022

(15) 26/04/2022



(45) 26/04/2022

(52) 24-02

(54) CONFIGURAÇÃO APLICADA A/EM INSTRUMENTO POSICIONADOR DE BRÁQUETE ORTODÔNTICO

(73) RODRIGO RODRIGUES DE SOUZA MARTINS (BR/PI)

(72) RODRIGO RODRIGUES DE SOUZA MARTINS; ANA PAULA TEROSSI DE GODOI; ANA ROSA COSTA CORRER; CAROLINA CARMO DE MENEZES; GIOVANA CHERUBINI VENEZIAN; GIOVANA RENATA GOUVÊA; HELOISA CRISTINA VALDRIGHI; MARIO VEDOVELLO FILHO; MILTON SANTAMARIA JUNIOR; SILVIA AMÉLIA SCUDELER VEDOVELLO; VIVIAN FERNANDES FURLETTI DE GOES; VIVIANE VERONI DEGAN; WILLIAM CUSTODIO

(74) CERUMAR SERVIÇOS EM PROPRIEDADE INTELECTUAL LTDA EPP

Prazo de validade: 10 (dez) anos contados a partir de 05/04/2022, mediante o recolhimento da taxa quinquenal de manutenção (Artigos 119 e 120 da LPI) e observadas as demais condições legais.



**(11) BR 30 2022 001733-7**

Código 39 - Concessão do Registro

(22) 05/04/2022

(15) 26/04/2022

(45) 26/04/2022

(52) 08-09

(54) CONFIGURAÇÃO APLICADA A/EM SUPORTE PARA ROLDANA

(73) TEC VIDRO IND. COM. SERV. TÉCNICOS LTDA. (BR/SP)

(72) RUBENS AMÉRICO BRAGA

(74) Proind Marcas e Patentes Ltda

Prazo de validade: 10 (dez) anos contados a partir de 05/04/2022, mediante o recolhimento da taxa quinquenal de manutenção (Artigos 119 e 120 da LPI) e observadas as demais condições legais.

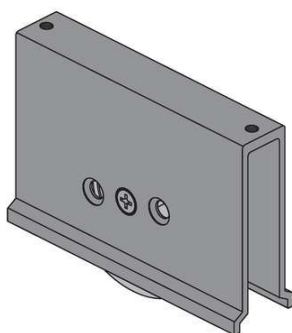

**(11) BR 30 2022 001741-8**

Código 39 - Concessão do Registro

(22) 05/04/2022

(15) 26/04/2022

(30) 11/10/2021 JP 2021-022085

(45) 26/04/2022

(52) 09-03

(54) CONFIGURAÇÃO APLICADA A/EM EMBALAGEM

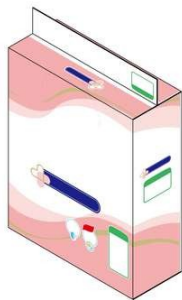

(73) DAIO PAPER CORPORATION (JP)

(72) AIRI YARIMIZU

(74) SOERENSEN GARCIA ADVOGADOS ASSOCIADOS

Prazo de validade: 10 (dez) anos contados a partir de 05/04/2022, mediante o recolhimento da taxa quinquenal de manutenção (Artigos 119 e 120 da LPI) e observadas as demais condições legais.

**(11) BR 30 2022 001745-0**



Código 39 - Concessão do Registro

(22) 06/04/2022

(15) 26/04/2022

(45) 26/04/2022

(52) 25-02

(54) CONFIGURAÇÃO APLICADA A/EM PISANTE DE JARDIM

(73) TRYMAX INDUSTRIA E COMERCIO DE ARTEFATOS CIMENTICIOS EIRELI (BR/RS)

(72) RAUL ANIBAL PANOZZO

Prazo de validade: 10 (dez) anos contados a partir de 06/04/2022, mediante o recolhimento da taxa quinquenal de manutenção (Artigos 119 e 120 da LPI) e observadas as demais condições legais.

**(11) BR 30 2022 001746-9**



Código 39 - Concessão do Registro

(22) 06/04/2022

(15) 26/04/2022

(45) 26/04/2022

(52) 09-09

(54) CONFIGURAÇÃO APLICADA A/EM CESTO DE LIXO

(73) VEMPLAST PLÁSTICOS EIRELI - EPP (BR/SP)

(72) RENATA CRISTINA DOS SANTOS OLIVEIRA

(74) DANILO ALVES

Prazo de validade: 10 (dez) anos contados a partir de 06/04/2022, mediante o recolhimento da taxa quinquenal de manutenção (Artigos 119 e 120 da LPI) e observadas as demais condições legais.

**(11) BR 30 2022 001747-7**

Código 39 - Concessão do Registro

(22) 06/04/2022

(15) 26/04/2022

(45) 26/04/2022

(52) 09-09

(54) CONFIGURAÇÃO APLICADA A/EM CESTO DE LIXO

(73) VEMPLAST PLÁSTICOS EIRELI - EPP (BR/SP)



(72) RENATA CRISTINA DOS SANTOS OLIVEIRA

(74) DANILO ALVES

Prazo de validade: 10 (dez) anos contados a partir de 06/04/2022, mediante o recolhimento da taxa quinquenal de manutenção (Artigos 119 e 120 da LPI) e observadas as demais condições legais.

**(11) BR 30 2022 001748-5**

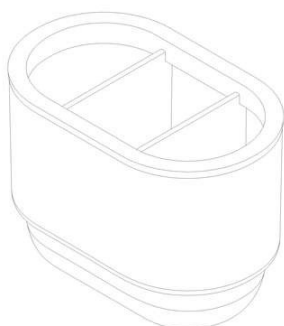

Código 39 - Concessão do Registro

(22) 06/04/2022

(15) 26/04/2022

(45) 26/04/2022

(52) 23-08

(54) CONFIGURAÇÃO APLICADA A/EM PORTA ESCOVAS E PASTA DENTAL

(73) VEMPLAST PLÁSTICOS EIRELI - EPP (BR/SP)

(72) RENATA CRISTINA DOS SANTOS OLIVEIRA

(74) DANILO ALVES

Prazo de validade: 10 (dez) anos contados a partir de 06/04/2022, mediante o recolhimento da taxa quinquenal de manutenção (Artigos 119 e 120 da LPI) e observadas as demais condições legais.

**(11) BR 30 2022 001749-3**

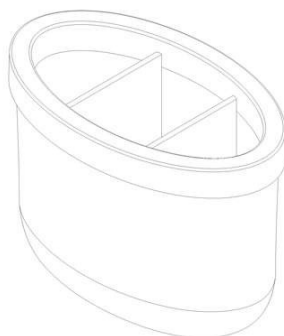

Código 39 - Concessão do Registro

(22) 06/04/2022

(15) 26/04/2022

(45) 26/04/2022

(52) 23-08

(54) CONFIGURAÇÃO APLICADA A/EM PORTA ESCOVAS E PASTA DENTAL

(73) VEMPLAST PLÁSTICOS EIRELI - EPP (BR/SP)

(72) RENATA CRISTINA DOS SANTOS OLIVEIRA

(74) DANILO ALVES

Prazo de validade: 10 (dez) anos contados a partir de 06/04/2022, mediante o recolhimento da taxa quinquenal de manutenção (Artigos 119 e 120 da LPI) e observadas as demais condições legais.

**(11) BR 30 2022 001750-7**

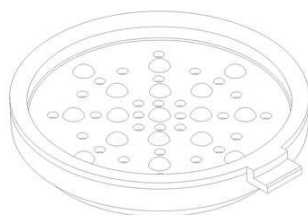

Código 39 - Concessão do Registro

(22) 06/04/2022

(15) 26/04/2022

(45) 26/04/2022

(52) 23-08

(54) CONFIGURAÇÃO APLICADA A/EM PORTA-SABONETE

(73) VEMPLAST PLÁSTICOS EIRELI - EPP (BR/SP)

---

(72) RENATA CRISTINA DOS SANTOS OLIVEIRA

(74) DANILO ALVES

Prazo de validade: 10 (dez) anos contados a partir de 06/04/2022, mediante o recolhimento da taxa quinquenal de manutenção (Artigos 119 e 120 da LPI) e observadas as demais condições legais.

---

**(11) BR 30 2022 001751-5**

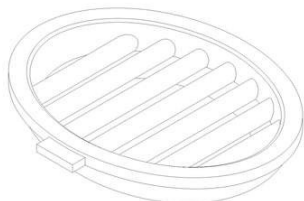

Código 39 - Concessão do Registro

(22) 06/04/2022

(15) 26/04/2022

(45) 26/04/2022

(52) 23-08

(54) CONFIGURAÇÃO APLICADA A/EM PORTA-SABONETE

(73) VEMPLAST PLÁSTICOS EIRELI - EPP (BR/SP)

(72) RENATA CRISTINA DOS SANTOS OLIVEIRA

(74) DANILO ALVES

Prazo de validade: 10 (dez) anos contados a partir de 06/04/2022, mediante o recolhimento da taxa quinquenal de manutenção (Artigos 119 e 120 da LPI) e observadas as demais condições legais.

---

**(11) BR 30 2022 001752-3**



Código 39 - Concessão do Registro

(22) 06/04/2022

(15) 26/04/2022

(45) 26/04/2022

(52) 23-08

(54) CONFIGURAÇÃO APLICADA A/EM PORTA-SABONETE LÍQUIDO

(73) VEMPLAST PLÁSTICOS EIRELI - EPP (BR/SP)

(72) RENATA CRISTINA DOS SANTOS OLIVEIRA

(74) DANILO ALVES

Prazo de validade: 10 (dez) anos contados a partir de 06/04/2022, mediante o recolhimento da taxa quinquenal de manutenção (Artigos 119 e 120 da LPI) e observadas as demais condições legais.

---

**(11) BR 30 2022 001753-1**

Código 39 - Concessão do Registro

(22) 06/04/2022

(15) 26/04/2022

(45) 26/04/2022

(52) 07-09

(54) CONFIGURAÇÃO APLICADA A/EM PORTA-SABONETE LÍQUIDO

(73) VEMPLAST PLÁSTICOS EIRELI - EPP (BR/SP)

(72) RENATA CRISTINA DOS SANTOS OLIVEIRA

(74) DANILO ALVES





Prazo de validade: 10 (dez) anos contados a partir de 06/04/2022, mediante o recolhimento da taxa quinquenal de manutenção (Artigos 119 e 120 da LPI) e observadas as demais condições legais.

**(11) BR 30 2022 001754-0**

Fig. 1.1

Código 39 - Concessão do Registro

(22) 06/04/2022

(15) 26/04/2022

(45) 26/04/2022

(52) 20-02

(54) CONFIGURAÇÃO APLICADA A/EM SUPORTE PARA ARARA DE ROUPAS

(73) HIZHO COMÉRCIO IMPORTAÇÃO E EXPORTAÇÃO LTDA. (BR/SP)

(72) SHUBIN LI

(74) ORG. MÉRITO MARCAS E PATENTES LTDA.

Prazo de validade: 10 (dez) anos contados a partir de 06/04/2022, mediante o recolhimento da taxa quinquenal de manutenção (Artigos 119 e 120 da LPI) e observadas as demais condições legais.

**(11) BR 30 2022 001755-8**

Fig. 1.1

Código 39 - Concessão do Registro

(22) 06/04/2022

(15) 26/04/2022

(45) 26/04/2022

(52) 20-02

(54) CONFIGURAÇÃO APLICADA A/EM SUPORTE PARA ARARA DE ROUPAS

(73) HIZHO COMÉRCIO IMPORTAÇÃO E EXPORTAÇÃO LTDA. (BR/SP)

(72) SHUBIN LI

(74) ORG. MÉRITO MARCAS E PATENTES LTDA.

Prazo de validade: 10 (dez) anos contados a partir de 06/04/2022, mediante o recolhimento da taxa quinquenal de manutenção (Artigos 119 e 120 da LPI) e observadas as demais condições legais.

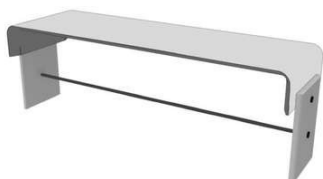
**(11) BR 30 2022 001771-0**

Código 39 - Concessão do Registro

(22) 06/04/2022

(15) 26/04/2022

(45) 26/04/2022

(52) 06-03

(54) CONFIGURAÇÃO APLICADA A/EM APARADOR

(73) PAULO CELSO CARDOSO BACCHI (US)

---

(72) PAULO CELSO CARDOSO BACCHI

(74) JEFFERSON DE ARAUJO SERAFIM

Prazo de validade: 10 (dez) anos contados a partir de 06/04/2022, mediante o recolhimento da taxa quinquenal de manutenção (Artigos 119 e 120 da LPI) e observadas as demais condições legais.

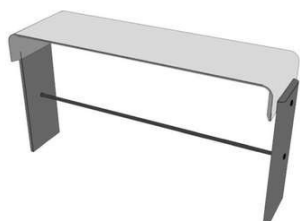

---

**(11) BR 30 2022 001773-6**



Código 39 - Concessão do Registro

(22) 06/04/2022

(15) 26/04/2022

(45) 26/04/2022

(52) 26-05

(54) CONFIGURAÇÃO APLICADA A/EM ABAJUR.

(73) ALEXANDRE MORAES PEREIRA DE OLIVEIRA (BR/SP)

(72) ALEXANDRE MORAES PEREIRA DE OLIVEIRA

(74) VILAGE MARCAS E PATENTES LTDA

Prazo de validade: 10 (dez) anos contados a partir de 06/04/2022, mediante o recolhimento da taxa quinquenal de manutenção (Artigos 119 e 120 da LPI) e observadas as demais condições legais.

---

**(11) BR 30 2022 001774-4**



Código 39 - Concessão do Registro

(22) 06/04/2022

(15) 26/04/2022

(45) 26/04/2022

(52) 06-01

(54) CONFIGURAÇÃO APLICADA A/EM BANCO

(73) PAULO CELSO CARDOSO BACCHI (US)

(72) PAULO CELSO CARDOSO BACCHI

(74) JEFFERSON DE ARAUJO SERAFIM

Prazo de validade: 10 (dez) anos contados a partir de 06/04/2022, mediante o recolhimento da taxa quinquenal de manutenção (Artigos 119 e 120 da LPI) e observadas as demais condições legais.



**(11) BR 30 2022 001775-2**

Código 39 - Concessão do Registro

(22) 06/04/2022

(15) 26/04/2022

(45) 26/04/2022

(52) 02-04

(54) CONFIGURAÇÃO APLICADA A/EM SOLADO

(73) JOSE DARCI ALVES MACIEL (BR/MG)

(72) JOSÉ DARCI ALVES MACIEL

(74) MARCELO PEREIRA DOS SANTOS

Prazo de validade: 10 (dez) anos contados a partir de 06/04/2022, mediante o recolhimento da taxa quinquenal de manutenção (Artigos 119 e 120 da LPI) e observadas as demais condições legais.



**(11) BR 30 2022 001781-7**

Código 39 - Concessão do Registro

(22) 06/04/2022

(15) 26/04/2022

(45) 26/04/2022

(52) 31-00

(54) CONFIGURAÇÃO APLICADA A/EM BALCÃO REFRIGERADO

(73) VANNESSA MACENA (BR/SC)

(72) VANNESSA MACENA

Prazo de validade: 10 (dez) anos contados a partir de 06/04/2022, mediante o recolhimento da taxa quinquenal de manutenção (Artigos 119 e 120 da LPI) e observadas as demais condições legais.

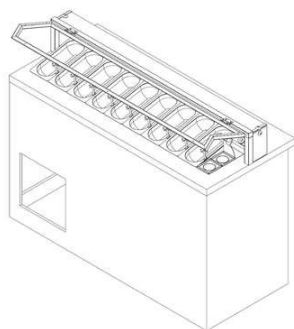

**(11) BR 30 2022 001782-5**

Código 39 - Concessão do Registro

(22) 07/04/2022

(15) 26/04/2022

(45) 26/04/2022

(52) 32-00

(54) PADRÃO ORNAMENTAL APLICADO A/EM REVESTIMENTOS

(73) IVAN DE LIMA SANTOS (BR/SP)

(72) IVAN DE LIMA SANTOS

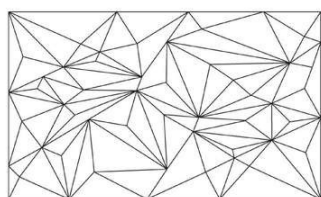

---

Prazo de validade: 10 (dez) anos contados a partir de 07/04/2022, mediante o recolhimento da taxa quinquenal de manutenção (Artigos 119 e 120 da LPI) e observadas as demais condições legais.

---

**(11) BR 30 2022 001790-6**



Código 39 - Concessão do Registro

(22) 07/04/2022

(15) 26/04/2022

(45) 26/04/2022

(52) 02-04

(54) CONFIGURAÇÃO APLICADA A/EM CALÇADO

(73) INDUSTRIA DE CALÇADOS BEIRA RIO LTDA. (BR/SP)

(72) JOSÉ LAUDENOR MENEZES SILVA

(74) DANILO DE OLIVEIRA BEZERRA

Prazo de validade: 10 (dez) anos contados a partir de 07/04/2022, mediante o recolhimento da taxa quinquenal de manutenção (Artigos 119 e 120 da LPI) e observadas as demais condições legais.

---

**(11) BR 32 2022 001699-6**



Código 39 - Concessão do Registro

(22) 28/12/2021

(15) 26/04/2022

(45) 26/04/2022

(52) 02-02

(54) CONFIGURAÇÃO APLICADA A/EM BIQUÍNIS

(62) BR 30 2021 006680-7 28/12/2021

(73) SEREIA DE NORONHA COMERCIO DE BIQUINIS EIRELI - ME (BR/SP)

(72) LUCIENE ALINE RODRIGUES

(74) DANIEL HENRIQUE BOVO

Prazo de validade: 10 (dez) anos contados a partir de 28/12/2021, mediante o recolhimento da taxa quinquenal de manutenção (Artigos 119 e 120 da LPI) e observadas as demais condições legais.

### **Código 40 - Publicação do Parecer de Mérito**

Notificação da emissão do parecer de mérito conforme previsto no Art. 111 da LPI.  
Poderá ser requerida cópia do parecer.

---

**(11) BR 30 2016 000223-1**

Código 40 - Publicação do Parecer de Mérito

(15) 30/05/2017

(73) PISANI PLÁSTICOS S.A. (BR/RS)

(74) Sko Oyarzábal Marcas e Patentes Sociedade Simples Ltda.

Não foram identificadas anterioridades: o registro atende o artigo 95 da LPI.

---

**(11) BR 30 2016 000502-8**

Código 40 - Publicação do Parecer de Mérito

(15) 23/01/2018

(73) CATERPILLAR INC. (US)

(74) SOERENSEN GARCIA ADVOGADOS ASSOCIADOS

Não foram identificadas anterioridades: o registro atende o artigo 95 da LPI.

**Código 41 - Nulidade Administrativa**

Notificação ao titular do Registro de instauração de processo administrativo de nulidade. Desta data corre o prazo de 60 (sessenta) dias para eventual contestação do titular (Art. 114 da LPI). Se interposto o pedido de nulidade no prazo de 60 (sessenta) dias contados da data da concessão, os efeitos do registro serão suspensos (Art. 113 § 2º). Poderá ser requerida cópia do processo de nulidade pelo peticionamento da GRU 824 - Cópia reprográfica simples.

---

**(11) BR 30 2021 001963-9**

Código 41 - Nulidade Administrativa

(15) 08/02/2022

(73) LEONARDO BERTASSI BORTOLOTTI (BR/RS)

(74) Custodio de Almeida &amp; Cia.

Processo Administrativo de Nulidade instaurado por requerimento de terceiros através da Pet. (wb) 870220030215, de 7/04/2022, ficando suspensos os efeitos da concessão, de acordo com o parágrafo 2º do artigo 113 da Lei 9279/96.

Interessado(s): BRASLUX INDUSTRIA DE AUTO PEÇAS LTDA. Procurador(es): João Cassiano Bairros Oyarzábal.

---

**(11) BR 30 2021 002705-4**

Código 41 - Nulidade Administrativa

(15) 08/02/2022

(73) KONINKLIJKE PHILIPS N.V. (PB)

(74) HERRERO &amp; ASSOCIADOS BRASIL PROPRIEDADE INTELECTUAL LTDA.

Processo Administrativo de Nulidade instaurado por requerimento de terceiros através da Pet. (wb) 870220030309, de 8/04/22, ficando suspensos os efeitos da concessão, de acordo com o parágrafo 2º do artigo 113 da Lei 9279/96.

Interessado(s): MK ELETRODOMESTICOS MONDIAL S.A. Procurador(es): Vandré Cavalcante Bittencourt Torres.

---

**(11) BR 30 2021 002710-0**

Código 41 - Nulidade Administrativa

(15) 08/02/2022

(73) KONINKLIJKE PHILIPS N.V. (PB)

(74) HERRERO &amp; ASSOCIADOS BRASIL PROPRIEDADE INTELECTUAL LTDA.

Processo Administrativo de Nulidade instaurado por requerimento de terceiros através da Pet. (wb) 870220030310, de 8/04/22, ficando suspensos os efeitos da concessão, de acordo com o parágrafo 2º do artigo 113 da Lei 9279/96.

Interessado(s): MK ELETRODOMESTICOS MONDIAL S.A. Procurador(es): Vandré Cavalcante Bittencourt Torres.

---

**(11) BR 30 2021 003237-6**

Código 41 - Nulidade Administrativa

(15) 08/02/2022

(73) WAHL CLIPPER CORPORATION (US)

(74) CITY PATENTES E MARCAS LTDA.

Processo Administrativo de Nulidade instaurado por requerimento de terceiros

---

através da Pet. (wb) 870220030311, de 8/04/22, ficando suspensos os efeitos da concessão, de acordo com o parágrafo 2º do artigo 113 da Lei 9279/96.

Interessado(s): MK ELETRODOMESTICOS MONDIAL S.A.Procurador(es):  
Vandré Cavalcante Bittencourt Torres.

---

**(11) BR 30 2021 003240-6**

Código 41 - Nulidade Administrativa

(15) 08/02/2022

(73) WAHL CLIPPER CORPORATION (US)

(74) CITY PATENTES E MARCAS LTDA.

Processo Administrativo de Nulidade instaurado por requerimento de terceiros através da Pet. (wb) 870220030312, de 8/04/22, ficando suspensos os efeitos da concessão, de acordo com o parágrafo 2º do artigo 113 da Lei 9279/96.

Interessado(s): MK ELETRODOMESTICOS MONDIAL S.A.Procurador(es):  
Vandré Cavalcante Bittencourt Torres.

---

**(11) BR 30 2021 003409-3**

Código 41 - Nulidade Administrativa

(15) 08/02/2022

(73) PETLON LTDA (BR/PR)

Processo Administrativo de Nulidade instaurado por requerimento de terceiros através da Pet. (wb) 870220030592, de 8/04/2022, ficando suspensos os efeitos da concessão, de acordo com o parágrafo 2º do artigo 113 da Lei 9279/96.

Interessado(s): VIDOTTO COMERCIO ATACADISTA DE PRESENTES  
LTDA.Procurador(es): PATRICIA BONETTI BERTUCCI.

---

**(11) BR 30 2021 003448-4**

Código 41 - Nulidade Administrativa

(15) 17/08/2021

(73) DART INDUSTRIES INC. (US)

(74) KASZNAR LEONARDOS PROPRIEDADE INTELECTUAL

Processo Administrativo de Nulidade instaurado por requerimento de terceiros através da Pet. (wb) 870220030190, de 7/04/2022.Interessado(s): TRAMONTINA FARROUPILHA S/A INDUSTRIA METALURGICA.Procurador(es): Guilherme Spiller.

---

**(11) BR 30 2021 005150-8**

Código 41 - Nulidade Administrativa

(15) 15/02/2022

(73) JULIO VIEIRA NUNES (BR/MG)

Processo Administrativo de Nulidade instaurado por requerimento de terceiros através da Pet. (wb) 870220030079, de 7/04/2022, ficando suspensos os efeitos da concessão, de acordo com o parágrafo 2º do artigo 113 da Lei 9279/96.

Interessado(s): WINNERS INDUSTRIA E COMERCIO EIRELI.Procurador(es):  
Carlos Eduardo Gomes da Silva.

---

**(11) BR 30 2021 005183-4**

Código 41 - Nulidade Administrativa

(15) 08/02/2022

---

(73) V.N.O ORTOPEDIA INDUSTRIA E COMÉRCIO IMPORTAÇÃO E EXPORTAÇÃO LTDA EPP (BR/SP)

(74) FABIOLA DE LOURDES ANTONIO COUTINHO

Processo Administrativo de Nulidade instaurado por requerimento de terceiros através da Pet. (wb) 870220028553, de 4/04/2022, ficando suspensos os efeitos da concessão, de acordo com o parágrafo 2º do artigo 113 da Lei 9279/96.

Interessado(s): SITMED EQUIPAMENTOS MÉDICOS LTDA.Procurador(es): Alberto Jeronimo Guerra Neto.

---

**(11) BR 30 2021 005445-0**

Código 41 - Nulidade Administrativa

(15) 23/11/2021

(73) V.N.O ORTOPEDIA INDUSTRIA E COMÉRCIO IMPORTAÇÃO E EXPORTAÇÃO LTDA EPP (BR/SP)

(74) FABIOLA DE LOURDES ANTONIO COUTINHO

Processo Administrativo de Nulidade instaurado por requerimento de terceiros através da Pet. (wb) 870220029526, de 6/04/2022.Interessado(s): SITMED EQUIPAMENTOS MÉDICOS LTDA.Procurador(es): Alberto Jeronimo Guerra

Neto.

---

**(11) BR 30 2021 006323-9**

Código 41 - Nulidade Administrativa

(15) 18/01/2022

(73) LUBS LTDA (BR/SP)

(74) KASZNAR LEONARDOS PROPRIEDADE INTELECTUAL

Processo Administrativo de Nulidade instaurado por requerimento de terceiros através da Pet. (wb) 870220023657, de 18/3/2022.Interessado(s): MAUDE GROUP, INC..Procurador(es): Benny Spiewak.

---

**(11) BR 30 2022 000167-8**

Código 41 - Nulidade Administrativa

(15) 08/02/2022

(73) EDEMIR GUTKNECHT MEI (BR/SC)

(74) NILVAN PAULO MINGURANSE

Processo Administrativo de Nulidade instaurado por requerimento de terceiros através da Pet. (wb) 870220029764, de 6/04/2022, ficando suspensos os efeitos da concessão, de acordo com o parágrafo 2º do artigo 113 da Lei 9279/96.

Interessado(s): AUZA AUTOMACAO INDUSTRIA E COMERCIO LTDA EPP..Procurador(es): Mari Alba Perito.

---

**(11) BR 30 2022 000315-8**

Código 41 - Nulidade Administrativa

(15) 15/02/2022

(73) ARISTANI CARLOS ANGONESE (BR/PR)

(74) AGP - Assessoria Empresarial Ltda

Processo Administrativo de Nulidade instaurado por requerimento de terceiros através da Pet. (wb) 870220029126, de 5/04/2022, ficando suspensos os efeitos da concessão, de acordo com o parágrafo 2º do artigo 113 da Lei 9279/96.



---

Interessado(s): PCZ EMPREENDIMENTOS IMOBILIÁRIOS  
LTDA..Procurador(es): Elizabete Pereira.

**Código 44 - Extinção - Art. 119 inciso III da LPI**

Notificação da extinção do registro de desenho industrial pela falta de pagamento da retribuição prevista nos Arts. 108 e 120 da LPI.

---

**(11) BR 30 2016 002655-6** Código 44 - Extinção - Art. 119 inciso III da LPI  
(15) 29/08/2017  
(73) ALEXANDRE CARDOZO BUENO ME (BR/SP)  
(74) Beerre Assessoria Empresarial Ltda.(Alt. de Beerre Assessoria Emp. S/C.LTDA.)  
Registro extinto a contar de 22/06/2021.

---

**(11) BR 30 2016 002662-9** Código 44 - Extinção - Art. 119 inciso III da LPI  
(15) 01/08/2017  
(73) HERICEL FAB DE MOVEIS TUBULARES LTDA ME (BR/PR)  
(74) JOSE ROBERTO FAVARIN  
Registro extinto a contar de 22/06/2021.

---

**(11) BR 30 2016 002663-7** Código 44 - Extinção - Art. 119 inciso III da LPI  
(15) 22/08/2017  
(73) HERICEL FAB DE MOVEIS TUBULARES LTDA ME (BR/PR)  
(74) JOSE ROBERTO FAVARIN  
Registro extinto a contar de 22/06/2021.

---

**(11) BR 30 2016 002684-0** Código 44 - Extinção - Art. 119 inciso III da LPI  
(15) 25/07/2017  
(73) THALES RUAN RODRIGUES CORRÊA (BR/SC)  
(74) ANEL MARCAS E PATENTES EIRELI  
Registro extinto a contar de 22/06/2021.

---

**(11) BR 30 2016 002691-2** Código 44 - Extinção - Art. 119 inciso III da LPI  
(15) 01/08/2017  
(73) ITAMAR PEREIRA DE MATOS (BR/SP)  
(74) MORAS & CORRÊA MARCAS E PATENTES LTDA.  
Registro extinto a contar de 23/06/2021.

---

**(11) BR 30 2016 002708-0** Código 44 - Extinção - Art. 119 inciso III da LPI  
(15) 22/08/2017  
(73) HENRIQUE TECCHIO (BR/RS)  
(74) NORBERTO PARDELHAS DE BARCELLOS  
Registro extinto a contar de 24/06/2021.

---

**(11) BR 30 2016 002717-0** Código 44 - Extinção - Art. 119 inciso III da LPI

---

(15) 13/03/2018  
(73) NISSAN JIDOSHA KABUSHIKI KAISHA (ALSO TRADING AS NISSAN MOTOR CO., LTD.) (JP)  
(74) Daniel Advogados (Alt.de Daniel & Cia)  
Registro extinto a contar de 24/06/2021.

---

**(11) BR 30 2016 002718-8**

Código 44 - Extinção - Art. 119 inciso III da LPI  
(15) 13/03/2018  
(73) NISSAN JIDOSHA KABUSHIKI KAISHA (ALSO TRADING AS NISSAN MOTOR CO., LTD.) (JP)  
(74) Daniel Advogados (Alt.de Daniel & Cia)  
Registro extinto a contar de 24/06/2021.

---

**(11) BR 30 2016 002720-0**

Código 44 - Extinção - Art. 119 inciso III da LPI  
(15) 10/04/2018  
(73) NISSAN JIDOSHA KABUSHIKI KAISHA (ALSO TRADING AS NISSAN MOTOR CO., LTD.) (JP)  
(74) Daniel Advogados (Alt.de Daniel & Cia)  
Registro extinto a contar de 24/06/2021.

---

**(11) BR 30 2016 002727-7**

Código 44 - Extinção - Art. 119 inciso III da LPI  
(15) 13/03/2018  
(73) SERGIO DE FARIA PEREIRA (BR/RJ)  
Registro extinto a contar de 25/06/2021.

---

**(11) BR 30 2016 002731-5**

Código 44 - Extinção - Art. 119 inciso III da LPI  
(15) 05/09/2017  
(73) LIDER INDUSTRIA E COMERCIO DE ESTOFADOS LTDA (BR/MG)  
(74) VINÍCIUS SILVA DE OLIVEIRA  
Registro extinto a contar de 25/06/2021.

---

**(11) BR 30 2016 002736-6**

Código 44 - Extinção - Art. 119 inciso III da LPI  
(15) 13/03/2018  
(73) MILTON SISTO BERTOLANI (BR/SP)  
(74) Mor Assessoria Empresarial Ltda. ME  
Registro extinto a contar de 25/06/2021.

---

**(11) BR 30 2016 002737-4**

Código 44 - Extinção - Art. 119 inciso III da LPI  
(15) 14/02/2018  
(73) MAX METALÚRGICA LTDA. (BR/RS)  
(74) OTO LUIZ PENHA BUMBEL  
Registro extinto a contar de 25/06/2021.

---

**(11) BR 30 2016 002747-1**

Código 44 - Extinção - Art. 119 inciso III da LPI

---

(15) 13/03/2018  
(73) GRENDENE S.A. (BR/CE)  
(74) Remer Villaça & Nogueira Assessoria e Consultoria de Prop. Intelectual S/S Ltda.  
Registro extinto a contar de 28/06/2021.

---

**(11) BR 30 2016 002748-0** Código 44 - Extinção - Art. 119 inciso III da LPI  
(15) 13/03/2018  
(73) GRENDENE S.A. (BR/CE)  
(74) Remer Villaça & Nogueira Assessoria e Consultoria de Prop. Intelectual S/S Ltda.  
Registro extinto a contar de 28/06/2021.

---

**(11) BR 30 2016 002749-8** Código 44 - Extinção - Art. 119 inciso III da LPI  
(15) 13/03/2018  
(73) GRENDENE S.A. (BR/CE)  
(74) Remer Villaça & Nogueira Assessoria e Consultoria de Prop. Intelectual S/S Ltda.  
Registro extinto a contar de 28/06/2021.

---

**(11) BR 30 2016 002751-0** Código 44 - Extinção - Art. 119 inciso III da LPI  
(15) 06/02/2018  
(73) GRENDENE S.A. (BR/CE)  
(74) Remer Villaça & Nogueira Assessoria e Consultoria de Prop. Intelectual S/S Ltda.  
Registro extinto a contar de 28/06/2021.

---

**(11) BR 30 2016 002752-8** Código 44 - Extinção - Art. 119 inciso III da LPI  
(15) 20/03/2018  
(73) GRENDENE S.A. (BR/CE)  
(74) Remer Villaça & Nogueira Assessoria e Consultoria de Prop. Intelectual S/S Ltda.  
Registro extinto a contar de 28/06/2021.

---

**(11) BR 30 2016 002754-4** Código 44 - Extinção - Art. 119 inciso III da LPI  
(15) 20/03/2018  
(73) GRENDENE S.A. (BR/CE)  
(74) Remer Villaça & Nogueira Assessoria e Consultoria de Prop. Intelectual S/S Ltda.  
Registro extinto a contar de 28/06/2021.

---

**(11) BR 30 2016 002760-9** Código 44 - Extinção - Art. 119 inciso III da LPI  
(15) 01/08/2017  
(73) FABIO BIGNARDI PEREIRA SALES (BR/SP)

---

(74) A Provincia Marcas e Patentes Ltda.  
Registro extinto a contar de 28/06/2021.

---

**(11) BR 30 2016 002765-0** Código 44 - Extinção - Art. 119 inciso III da LPI  
(15) 01/08/2017  
(73) RIMOWA GMBH (DE)  
(74) Dannemann, Siemsen, Bigler & Ipanema Moreira  
Registro extinto a contar de 29/06/2021.

---

**(11) BR 30 2016 002770-6** Código 44 - Extinção - Art. 119 inciso III da LPI  
(15) 12/02/2019  
(73) KATIA MARIA AUGUSTA DE SÁ SENA BARBOSA (BR/SP)  
(74) Gilberto Mariot  
Registro extinto a contar de 29/06/2021.

---

**(11) BR 30 2016 002774-9** Código 44 - Extinção - Art. 119 inciso III da LPI  
(15) 25/09/2018  
(73) MP EQUIPAMENTOS PARA AGROINDUSTRIA LTDA (BR/SC)  
(74) VITOR LUIZ RAMOS BATISTA  
Registro extinto a contar de 29/06/2021.

---

**(11) BR 30 2016 002775-7** Código 44 - Extinção - Art. 119 inciso III da LPI  
(15) 13/03/2018  
(73) PROTECOP SAS (FR)  
(74) PRISCILLA HISSA DO NASCIMENTO GALAMBA  
Registro extinto a contar de 29/06/2021.

---

**(11) BR 30 2016 002787-0** Código 44 - Extinção - Art. 119 inciso III da LPI  
(15) 25/07/2017  
(73) CRISTAL COSMETIC COMÉRCIO DE COSMÉTICOS LTDA ME (BR/PR)  
(74) MARCOS ANTONIO NUNES  
Registro extinto a contar de 30/06/2021.

---

**(11) BR 30 2016 002797-8** Código 44 - Extinção - Art. 119 inciso III da LPI  
(15) 05/09/2017  
(73) YOKOWO CO., LTD (JP)  
(74) ANA PAULA SANTOS CELIDONIO  
Registro extinto a contar de 01/07/2021.

---

**(11) BR 30 2016 002801-0** Código 44 - Extinção - Art. 119 inciso III da LPI  
(15) 06/02/2018  
(73) VANIA MARTINS (BR/SC)  
(74) SANDRO CONRADO DA SILVA  
Registro extinto a contar de 01/07/2021.

---

<b>(11) BR 30 2016 002802-8</b>	Código 44 - Extinção - Art. 119 inciso III da LPI (15) 06/02/2018 (73) VANIA MARTINS (BR/SC) (74) SANDRO CONRADO DA SILVA Registro extinto a contar de 01/07/2021.
<b>(11) BR 30 2016 002803-6</b>	Código 44 - Extinção - Art. 119 inciso III da LPI (15) 06/02/2018 (73) VANIA MARTINS (BR/SC) (74) SANDRO CONRADO DA SILVA Registro extinto a contar de 01/07/2021.
<b>(11) BR 30 2016 002804-4</b>	Código 44 - Extinção - Art. 119 inciso III da LPI (15) 06/02/2018 (73) VANIA MARTINS (BR/SC) (74) SANDRO CONRADO DA SILVA Registro extinto a contar de 01/07/2021.
<b>(11) BR 30 2016 002808-7</b>	Código 44 - Extinção - Art. 119 inciso III da LPI (15) 22/08/2017 (73) UNILEVER NV (NL) (74) ANA PAULA SANTOS CELIDONIO Registro extinto a contar de 01/07/2021.
<b>(11) BR 30 2016 002809-5</b>	Código 44 - Extinção - Art. 119 inciso III da LPI (15) 22/08/2017 (73) ANA PAULA RABELLO PINTO (BR/RS) ; ALEXANDRE PAZ GARCIA (BR/RS) (74) LEALVI MARCAS E PATENTES LTDA. Registro extinto a contar de 01/07/2021.
<b>(11) BR 30 2016 002810-9</b>	Código 44 - Extinção - Art. 119 inciso III da LPI (15) 22/08/2017 (73) ANA PAULA RABELLO PINTO (BR/RS) ; ALEXANDRE PAZ GARCIA (BR/RS) (74) LEALVI MARCAS E PATENTES LTDA. Registro extinto a contar de 01/07/2021.
<b>(11) BR 30 2016 002811-7</b>	Código 44 - Extinção - Art. 119 inciso III da LPI (15) 22/08/2017 (73) ANA PAULA RABELLO PINTO (BR/RS) ; ALEXANDRE PAZ GARCIA (BR/RS) (74) LEALVI MARCAS E PATENTES LTDA.

---

Registro extinto a contar de 01/07/2021.

---

**(11) BR 30 2016 002813-3** Código 44 - Extinção - Art. 119 inciso III da LPI  
(15) 22/08/2017  
(73) ANA PAULA RABELLO PINTO (BR/RS) ; ALEXANDRE PAZ GARCIA (BR/RS)  
(74) LEALVI MARCAS E PATENTES LTDA.  
Registro extinto a contar de 01/07/2021.

---

**(11) BR 30 2016 002816-8** Código 44 - Extinção - Art. 119 inciso III da LPI  
(15) 29/08/2017  
(73) ROSIANNE DE JESUS SILVA DOS SANTOS (BR/MA)  
(74) DRA. FERNANDA ROSA PICOSSE  
Registro extinto a contar de 01/07/2021.

---

**(11) BR 30 2016 002836-2** Código 44 - Extinção - Art. 119 inciso III da LPI  
(15) 06/03/2018  
(73) LUCIS TECHNOLOGIES HOLDINGS LIMITED (KY)  
(74) DIEGO PERANDIN  
Registro extinto, a contar de 03/07/2021.

---

**(11) DI 6101293-9** Código 44 - Extinção - Art. 119 inciso III da LPI  
(15) 14/08/2001  
(73) The Goodyear Tire & Rubber Company (US)  
Registro extinto a contar de 13/06/2021.

---

**(11) DI 6101421-4** Código 44 - Extinção - Art. 119 inciso III da LPI  
(15) 14/05/2002  
(73) G Paniz Indústria de Equipamentos para Alimentação LTDA (BR/RS)  
(74) Mario de Almeida Marcas e Patentes LTDA  
Registro extinto a contar de 14/06/2021.

---

**(11) DI 6101576-8** Código 44 - Extinção - Art. 119 inciso III da LPI  
(15) 26/02/2002  
(73) Flávio Pasquali (BR/SC) ; Carlos Pasquali (BR/SC)  
(74) Santa Cruz Consultoria em Marcas & Patentes LTDA  
Registro extinto a contar de 14/06/2021.

---

**(11) DI 6101577-6** Código 44 - Extinção - Art. 119 inciso III da LPI  
(15) 26/02/2002  
(73) Flávio Pasquali (BR/SC) ; Carlos Pasquali (BR/SC)  
(74) Santa Cruz Consultoria em Marcas & Patentes Ltda.  
Registro extinto a contar de 14/06/2021.

---

<b>(11) DI 6101732-9</b>	Código 44 - Extinção - Art. 119 inciso III da LPI (15) 01/07/2003 (73) SHEMAPO INDÚSTRIA, COMÉRCIO DE ELETRO-ELETRÔNICOS E SERVIÇOS LTDA - EPP (BR/SP) (74) Icamp Assessoria Empresarial S/C LTDA Registro extinto a contar de 13/06/2021.
<b>(11) DI 6602055-7</b>	Código 44 - Extinção - Art. 119 inciso III da LPI (15) 30/01/2007 (73) Aht Cooling Systems GmbH, At (AT) (74) Orlando de Souza Registro extinto a contar de 15/06/2021.
<b>(11) DI 6602176-6</b>	Código 44 - Extinção - Art. 119 inciso III da LPI (15) 20/03/2007 (73) Diversey, Inc. (US) (74) NELLIE ANNE DANIEL-SHORES Registro extinto a contar de 20/06/2021.
<b>(11) DI 6602178-2</b>	Código 44 - Extinção - Art. 119 inciso III da LPI (15) 17/10/2006 (73) COMPAGNIE GENERALE DES ETABLISSEMENTS MICHELIN (FR) (74) GUERRA PROPRIEDADE INDUSTRIAL Registro extinto a contar de 20/06/2021.
<b>(11) DI 6602247-9</b>	Código 44 - Extinção - Art. 119 inciso III da LPI (15) 24/04/2007 (73) CAROLINA TORRES MAFRA (BR/MG) ; NATALIA TORRES MAFRA (BR/MG) ; GUSTAVO TORRES MAFRA (BR/MG) ; RONALDO MAFRA (BR/MG) (74) Magalhães & Associados Ltda. Registro extinto a contar de 15/06/2021.
<b>(11) DI 6605236-0</b>	Código 44 - Extinção - Art. 119 inciso III da LPI (15) 26/06/2007 (73) EMPRESA BRASILEIRA DE ESQUADRIAS LTDA (BR/SP) (74) José Edis Rodrigues Registro extinto a contar de 20/06/2021.
<b>(11) DI 7102429-8</b>	Código 44 - Extinção - Art. 119 inciso III da LPI (15) 20/03/2012 (73) UNILEVER N.V. (NL) (74) ALEXANDRE FUKUDA YAMASHITA Registro extinto a contar de 14/06/2021.



---

<b>(11) DI 7102430-1</b>	Código 44 - Extinção - Art. 119 inciso III da LPI (15) 13/11/2012 (73) UNILEVER N.V. (NL) (74) ALEXANDRE FUKUDA YAMASHITA Registro extinto a contar de 14/06/2021.
<b>(11) DI 7102435-2</b>	Código 44 - Extinção - Art. 119 inciso III da LPI (15) 08/11/2011 (73) VULCABRAS/AZALEIA - RS, CALÇADOS E ARTIGOS ESPORTIVOS S.A. (BR/RS) (74) DAVID DO NASCIMENTO ADVOGADOS ASSOCIADOS Registro extinto a contar de 14/06/2021.
<b>(11) DI 7102437-9</b>	Código 44 - Extinção - Art. 119 inciso III da LPI (15) 07/02/2012 (73) Buffalo Máquinas & Acoplados Ltda (BR/PR) (74) Fernando José Carvalho Registro extinto a contar de 15/06/2021.
<b>(11) DI 7102439-5</b>	Código 44 - Extinção - Art. 119 inciso III da LPI (15) 18/12/2012 (73) Plínio Fleck S/A Indústria e Comércio (BR/RS) (74) Guerra Propriedade Industrial Registro extinto a contar de 15/06/2021.
<b>(11) DI 7102441-7</b>	Código 44 - Extinção - Art. 119 inciso III da LPI (15) 07/02/2012 (73) Indústria e Comércio D Luca Bolt Ltda (BR/MG) (74) Cidwan Uberlândia Ltda Registro extinto a contar de 15/06/2021.
<b>(11) DI 7102487-5</b>	Código 44 - Extinção - Art. 119 inciso III da LPI (15) 13/12/2011 (73) HELBIO BONIFÁCIO FERREIRA (BR/DF) (74) Eudes Lopes de Castro Registro extinto a contar de 18/06/2021.
<b>(11) DI 7102498-0</b>	Código 44 - Extinção - Art. 119 inciso III da LPI (15) 13/12/2011 (73) GRENDENE S.A. (BR/CE) (74) Custódio de Almeida & Cia. Registro extinto a contar de 21/06/2021.
<b>(11) DI 7102517-0</b>	Código 44 - Extinção - Art. 119 inciso III da LPI

---

(15) 06/11/2018  
(73) CATERPILLAR INC. (US)  
(74) ANTONIO MAURICIO PEDRAS ARNAUD  
Registro extinto a contar de 21/06/2021.

---

**(11) DI 7102523-5** Código 44 - Extinção - Art. 119 inciso III da LPI  
(15) 06/03/2012  
(73) Grendene S.A (BR/CE)  
(74) Custódio de Almeida & Cia  
Registro extinto a contar de 21/06/2021.

---

**(11) DI 7102902-8** Código 44 - Extinção - Art. 119 inciso III da LPI  
(15) 22/05/2012  
(73) Illinois Tool Works Inc. (US)  
(74) Diego Goulart de Oliveira Vieira  
Registro extinto a contar de 14/06/2021.

---

**(11) DI 7102903-6** Código 44 - Extinção - Art. 119 inciso III da LPI  
(15) 18/12/2012  
(73) Illinois Tool Works Inc (US)  
(74) Diego Goulart de Oliveira Vieira  
Registro extinto a contar de 14/06/2021.

---

**(11) DI 7102904-4** Código 44 - Extinção - Art. 119 inciso III da LPI  
(15) 18/12/2012  
(73) Illinois Tool Works Inc (US)  
(74) Diego Goulart de Oliveira Vieira  
Registro extinto a contar de 14/06/2021.

---

**(11) DI 7102906-0** Código 44 - Extinção - Art. 119 inciso III da LPI  
(15) 03/04/2012  
(73) COMPAGNIE GENERALE DES ETABLISSEMENTS MICHELIN (FR)  
(74) GUERRA PROPRIEDADE INDUSTRIAL  
Registro extinto a contar de 14/06/2021.

---

**(11) DI 7102908-7** Código 44 - Extinção - Art. 119 inciso III da LPI  
(15) 10/04/2012  
(73) Honda Motor Co., Ltd (JP)  
(74) Dannemann, Siemsen, Bigler & Ipanema Moreira  
Registro extinto a contar de 14/06/2021.

---

**(11) DI 7102909-5** Código 44 - Extinção - Art. 119 inciso III da LPI  
(15) 03/04/2012  
(73) Honda Motor Co., Ltd (JP)

---

(74) Dannemann, Siemsen, Bigler & Ipanema Moreira  
Registro extinto a contar de 14/06/2021.

---

**(11) DI 7102910-9**

Código 44 - Extinção - Art. 119 inciso III da LPI  
(15) 10/04/2012  
(73) Honda Motor Co., Ltd (JP)  
(74) Dannemann, Siemsen, Bigler & Ipanema Moreira  
Registro extinto a contar de 14/06/2021.

---

**(11) DI 7102913-3**

Código 44 - Extinção - Art. 119 inciso III da LPI  
(15) 03/04/2012  
(73) KONINKLIJKE DOUWE EGBERTS B.V. (NL) ; KONINKLIJKE PHILIPS N.V. (NL)  
(74) DAVID DO NASCIMENTO ADVOGADOS ASSOCIADOS  
Registro extinto a contar de 15/06/2021.

---

**(11) DI 7102914-1**

Código 44 - Extinção - Art. 119 inciso III da LPI  
(15) 17/04/2012  
(73) Dunja Pflugfelder (DE)  
(74) Dannemann, Siemsen, Bigler & Ipanema Moreira  
Registro extinto a contar de 15/06/2021.

---

**(11) DI 7102915-0**

Código 44 - Extinção - Art. 119 inciso III da LPI  
(15) 10/06/2014  
(73) Church & Dwight Co., Inc (US)  
(74) Dannemann, Siemsen, Bigler & Ipanema Moreira  
Registro extinto a contar de 15/06/2021.

---

**(11) DI 7102919-2**

Código 44 - Extinção - Art. 119 inciso III da LPI  
(15) 10/04/2012  
(73) Paulo César Rodrigues (BR/SP)  
(74) Vilage Marcas & Patentes S/S Ltda  
Registro extinto a contar de 16/06/2021.

---

**(11) DI 7102920-6**

Código 44 - Extinção - Art. 119 inciso III da LPI  
(15) 18/12/2012  
(73) Société des Produits Nestlé S.A (CH)  
(74) Soerensen Garcia Advogados Associados  
Registro extinto a contar de 16/06/2021.

---

**(11) DI 7102929-0**

Código 44 - Extinção - Art. 119 inciso III da LPI  
(15) 03/09/2013  
(73) Coby Electronics Corporation (US)  
(74) Di Blasi, Parente, Vaz e Dias & Al.

---

Registro extinto a contar de 18/06/2021.

---

**(11) DI 7102930-3**

Código 44 - Extinção - Art. 119 inciso III da LPI  
(15) 03/04/2012  
(73) Coby Electronics Corporation (US)  
(74) Di Blasi, Parente, Vaz e Dias & Al  
Registro extinto a contar de 18/06/2021.

---

**(11) DI 7102931-1**

Código 44 - Extinção - Art. 119 inciso III da LPI  
(15) 03/04/2012  
(73) Coby Electronics Corporation (US)  
(74) Di Blasi, Parente, Vaz e Dias & Al  
Registro extinto a contar de 18/06/2021.

---

**(11) DI 7102932-0**

Código 44 - Extinção - Art. 119 inciso III da LPI  
(15) 03/04/2012  
(73) Reckitt & Colman (Overseas) Limited (GB)  
(74) Di Blasi, Parente, Vaz e Dias & Al  
Registro extinto a contar de 18/06/2021.

---

**(11) DI 7103143-0**

Código 44 - Extinção - Art. 119 inciso III da LPI  
(15) 03/09/2013  
(73) Electrolux do Brasil S.A. (BR/PR)  
(74) Solmark Asses. em Prop. Intectual  
Registro extinto a contar de 16/06/2021.

---

**(11) DI 7103144-8**

Código 44 - Extinção - Art. 119 inciso III da LPI  
(15) 03/09/2013  
(73) Electrolux do Brasil S.A. (BR/PR)  
(74) Solmark Asses. em Prop. Intectual  
Registro extinto a contar de 16/06/2021.

---

**(11) DI 7103188-0**

Código 44 - Extinção - Art. 119 inciso III da LPI  
(15) 03/09/2013  
(73) Poly Medicare Limited (IN)  
(74) Diego Goulart de Oliveira Vieira  
Registro extinto a contar de 14/06/2021.

**Código 46 - Prorrogação**

Prorrogada a vigência do registro de desenho industrial por solicitação do titular.

---

**(11) BR 30 2012 000457-8**

Código 46 - Prorrogação

(22) 02/02/2012

(15) 26/06/2012

(45) 26/06/2012

(52) 09-01

(54) CONFIGURAÇÃO APLICADA EM EMBALAGEM

(73) FLAGIAN IMPORTAÇÃO E EXPORTAÇÃO LTDA (BR/SP)

(72) NICOLAS TANIOS ABDO HANNA

(74) CRUZEIRO/NEWMARC PATENTES E MARCAS LTDA

Prorrogado de 03/02/2022 a 02/02/2027 (3º Período).

---

**(11) BR 30 2012 001665-7**

Código 46 - Prorrogação

(22) 04/04/2012

(15) 14/08/2012

(45) 14/08/2012

(52) 08-03

(54) CONFIGURAÇÃO APLICADA EM FACA INDUSTRIAL PARA DISCO DE CORTE OU ROTOR DE MÁQUINAS AGRÍCOLAS

(73) Werner Kruger D Almeida (BR/PR)

(72) Werner Kruger D'Almeida

(74) Marcos Aurélio de Jesus

Prorrogado de 05/04/2022 a 04/04/2027 (3º Período).

---

**(11) BR 30 2012 001667-3**

Código 46 - Prorrogação

(22) 04/04/2012

(15) 10/07/2012

(45) 10/07/2012

(52) 08-03

(54) CONFIGURAÇÃO APLICADA EM FACA DENTADA INDUSTRIAL PARA DISCO DE CORTE E ROTOR DE MÁQUINAS AGRÍCOLAS

(73) Werner Kruger D Almeida (BR/PR)

(72) Werner Kruger D Almeida

(74) Marcos Aurélio de Jesus

Prorrogado de 05/04/2022 a 04/04/2027 (3º Período).

---

**(11) BR 30 2012 001701-7**

Código 46 - Prorrogação

(22) 05/04/2012

(15) 15/07/2014

(45) 15/07/2014

---

(52) 12-16  
(54) CONFIGURAÇÃO APLICADA EM PLATAFORMA VEICULAR  
(73) ODISSEY EMPREENDIMENTOS E PARTICIPAÇÕES LTDA (BR/SP)  
(72) JORGE HENRIQUE FRANCHI JORDÃO DA MOTA  
(74) SOMARCA ASSESSORIA EMPRESARIAL S/C LTDA  
Prorrogado de 06/04/2022 a 05/04/2027 (3º Período).

---

**(11) BR 30 2012 001703-3**

Código 46 - Prorrogação  
(22) 05/04/2012  
(15) 14/08/2012  
(45) 14/08/2012  
(52) 09-03  
(54) CONFIGURAÇÃO APLICADA EM EMBALAGEM PARA LANCHES  
(73) BRASILGRÁFICA S/A INDÚSTRIA E COMÉRCIO (BR/SP)  
(72) TAIDE COTTINI SALGADO  
(74) PEZZUOL & ASSOCIADOS MARCAS E PATENTES LTDA  
Prorrogado de 06/04/2022 a 05/04/2027 (3º Período).

---

**(11) BR 30 2012 001779-3**

Código 46 - Prorrogação  
(22) 10/04/2012  
(15) 17/07/2012  
(45) 17/07/2012  
(52) 06-06  
(54) CONFIGURAÇÃO APLICADA A DISPOSITIVO DE SUSTENTAÇÃO.  
(73) Gripple Limited (GB)  
(72) Andre Ferreira  
(74) Matos & Associados - Advogados  
Prorrogado de 11/04/2022 a 10/04/2027 (3º Período).

---

**(11) BR 30 2012 001781-5**

Código 46 - Prorrogação  
(22) 10/04/2012  
(15) 17/07/2012  
(45) 17/07/2012  
(52) 08-08  
(54) CONFIGURAÇÃO APLICADA A DISPOSITIVO DE SUSTENTAÇÃO.  
(73) Gripple Limited (GB)  
(72) Matthew Stephen Bacon  
(74) Matos & Associados - Advogados  
Prorrogado de 11/04/2022 a 10/04/2027 (3º Período).

---

**(11) BR 30 2012 001799-8**

Código 46 - Prorrogação  
(22) 11/04/2012  
(15) 05/04/2016  
(45) 05/04/2016

---

(52) 08-08  
(54) CONFIGURAÇÃO APLICADA A UM SEGMENTO PARA ACOPLAMENTO DE CANO  
(73) Victaulic Company (US)  
(72) Douglas R. Dole; Anthony J. Cuvo; Scott D. Madara; Charles E. Wilk  
(74) Flávia Salim Lopes  
Prorrogado de 12/04/2022 a 11/04/2027 (3º Período).

---

**(11) BR 30 2012 001800-5**

Código 46 - Prorrogação  
(22) 11/04/2012  
(15) 16/11/2016  
(45) 16/11/2016  
(52) 08-08  
(54) CONFIGURAÇÃO APLICADA A UM SEGMENTO PARA ACOPLAMENTO DE CANO  
(73) VICTAULIC COMPANY (US)  
(72) ANTHONY J. CUVO; CHARLES E. WILK; SCOTT D. MADARA; DOUGLAS R. DOLE  
(74) FLÁVIA SALIM LOPES  
Prorrogado de 12/04/2022 a 11/04/2027 (3º Período).

---

**(11) BR 30 2012 001906-0**

Código 46 - Prorrogação  
(22) 17/04/2012  
(15) 13/02/2013  
(45) 13/02/2013  
(52) 09-01  
(54) CONFIGURAÇÃO APLICADA EM GARRAFA.  
(73) Stokely-Van Camp, INC (US)  
(72) Jorge Manuel Maquita Nakano; Rainer Strauss Escobedo; David Downing; Carlos E. Londono; Ricardo Sandoval; Richard Steih  
(74) Dannemann, Siemsen, Bigler & Ipanema Moreira  
Prorrogado de 18/04/2022 a 17/04/2027 (3º Período).

---

**(11) BR 30 2012 001917-6**

Código 46 - Prorrogação  
(22) 18/04/2012  
(15) 26/08/2014  
(45) 26/08/2014  
(52) 12-16  
(54) CONFIGURAÇÃO APLICADA EM MOLDURA DE FAROL DE NEBLINA  
(73) FORD MOTOR COMPANY (US)  
(72) CHRISTOPHER GEORGE WALTER; CHRISTOPHER HAMILTON; JAMES E. GRAKE; MORAY STUART CALLUM  
(74) ARTUR FRANCISCO SCHAAL  
Prorrogado de 19/04/2022 a 18/04/2027 (3º Período).

---

**(11) BR 30 2012 001918-4** Código 46 - Prorrogação  
(22) 18/04/2012  
(15) 26/08/2014  
(45) 26/08/2014  
(52) 12-16  
(54) CONFIGURAÇÃO APLICADA EM COBERTURA INFERIOR DE PARA-CHOQUE TRASEIRO  
(73) FORD MOTOR COMPANY (US)  
(72) CHRISTOPHER HAMILTON; DILLON BLANSKI; MORAY STUART CALLUM; MURAT GUELER  
(74) ARTUR FRANCISCO SCHAAL  
Prorrogado de 19/04/2022 a 18/04/2027 (3º Período).

---

**(11) BR 30 2012 001919-2** Código 46 - Prorrogação  
(22) 18/04/2012  
(15) 26/08/2014  
(45) 26/08/2014  
(52) 12-16  
(54) CONFIGURAÇÃO APLICADA EM COBERTURA INFERIOR DE PARA-CHOQUE TRASEIRO  
(73) FORD MOTOR COMPANY (US)  
(72) CHRISTOPHER HAMILTON; DILLON BLANSKI; MORAY STUART CALLUM; MURAT GUELER  
(74) ARTUR FRANCISCO SCHAAL  
Prorrogado de 19/04/2022 a 18/04/2027 (3º Período).

---

**(11) BR 30 2012 001920-6** Código 46 - Prorrogação  
(22) 18/04/2012  
(15) 26/08/2014  
(45) 26/08/2014  
(52) 12-16  
(54) CONFIGURAÇÃO APLICADA EM COBERTURA INFERIOR DE PARA-CHOQUE TRASEIRO  
(73) FORD MOTOR COMPANY (US)  
(72) CHRISTOPHER HAMILTON; DILLON BLANSKI; MORAY STUART CALLUM; MURAT GUELER  
(74) ARTUR FRANCISCO SCHAAL  
Prorrogado de 19/04/2022 a 18/04/2027 (3º Período).

---

**(11) BR 30 2012 001921-4** Código 46 - Prorrogação  
(22) 18/04/2012  
(15) 26/08/2014  
(45) 26/08/2014



---

(52) 12-16  
(54) CONFIGURAÇÃO APLICADA EM COBERTURA DE PARA CHOQUE TRASEIRO  
(73) FORD MOTOR COMPANY (US)  
(72) CHRISTOPHER HAMILTON; DILLON BLANSKI; MORAY STUART CALLUM; MURAT GUELER  
(74) ARTUR FRANCISCO SCHAAL  
Prorrogado de 19/04/2022 a 18/04/2027 (3º Período).

---

**(11) BR 30 2012 001922-2**

Código 46 - Prorrogação  
(22) 18/04/2012  
(15) 26/08/2014  
(45) 26/08/2014  
(52) 12-16  
(54) CONFIGURAÇÃO APLICADA EM COBERTURA DE PARA CHOQUE TRASEIRO  
(73) FORD MOTOR COMPANY (US)  
(72) CHRISTOPHER HAMILTON; DILLON BLANSKI; MORAY STUART CALLUM; MURAT GUELER  
(74) ARTUR FRANCISCO SCHAAL  
Prorrogado de 19/04/2022 a 18/04/2027 (3º Período).

---

**(11) BR 30 2012 001923-0**

Código 46 - Prorrogação  
(22) 18/04/2012  
(15) 26/08/2014  
(45) 26/08/2014  
(52) 12-16  
(54) CONFIGURAÇÃO APLICADA EM PARA-CHOQUE TRASEIRO  
(73) FORD MOTOR COMPANY (US)  
(72) CHRISTOPHER HAMILTON; DILLON BLANSKI; MORAY STUART CALLUM; MURAT GUELER  
(74) ARTUR FRANCISCO SCHAAL  
Prorrogado de 19/04/2022 a 18/04/2027 (3º Período).

---

**(11) BR 30 2012 001924-9**

Código 46 - Prorrogação  
(22) 18/04/2012  
(15) 11/11/2014  
(45) 11/11/2014  
(52) 12-16  
(54) CONFIGURAÇÃO APLICADA EM FAROL DIANTEIRO  
(73) FORD MOTOR COMPANY (US)  
(72) BRUCE PRESTON WILLIAMS; CHRISTOPHER HAMILTON; MORAY STUART CALLUM; THEODORE J. MAYER  
(74) ARTUR FRANCISCO SCHAAL

---

Prorrogado de 19/04/2022 a 18/04/2027 (3º Período).

---

**(11) BR 30 2012 001925-7**

Código 46 - Prorrogação  
(22) 18/04/2012  
(15) 26/08/2014  
(45) 26/08/2014  
(52) 12-16  
(54) CONFIGURAÇÃO APLICADA EM CALOTA  
(73) FORD MOTOR COMPANY (US)  
(72) ULRIKE KOLB; WOLFGANG GOTSCHKE  
(74) ARTUR FRANCISCO SCHAAL  
Prorrogado de 19/04/2022 a 18/04/2027 (3º Período).

---

**(11) BR 30 2012 001926-5**

Código 46 - Prorrogação  
(22) 18/04/2012  
(15) 26/08/2014  
(45) 26/08/2014  
(52) 12-16  
(54) CONFIGURAÇÃO APLICADA EM RODA  
(73) FORD MOTOR COMPANY (US)  
(72) ULRIKE KOLB; WOLFGANG GOTSCHKE  
(74) ARTUR FRANCISCO SCHAAL  
Prorrogado de 19/04/2022 a 18/04/2027 (3º Período).

---

**(11) BR 30 2012 001928-1**

Código 46 - Prorrogação  
(22) 18/04/2012  
(15) 26/08/2014  
(45) 26/08/2014  
(52) 12-16  
(54) CONFIGURAÇÃO APLICADA EM RODA  
(73) FORD MOTOR COMPANY (US)  
(72) ULRIKE KOLB; WOLFGANG GOTSCHKE  
(74) ARTUR FRANCISCO SCHAAL  
Prorrogado de 19/04/2022 a 18/04/2027 (3º Período).

---

**(11) BR 30 2012 001929-0**

Código 46 - Prorrogação  
(22) 18/04/2012  
(15) 26/08/2014  
(45) 26/08/2014  
(52) 12-16  
(54) CONFIGURAÇÃO APLICADA EM RODA  
(73) FORD MOTOR COMPANY (US)  
(72) ULRIKE KOLB; WOLFGANG GOTSCHKE  
(74) ARTUR FRANCISCO SCHAAL

---

Prorrogado de 19/04/2022 a 18/04/2027 (3º Período).

---

**(11) BR 30 2012 001930-3**

Código 46 - Prorrogação

(22) 18/04/2012

(15) 26/08/2014

(45) 26/08/2014

(52) 12-16

(54) CONFIGURAÇÃO APLICADA EM RODA

(73) FORD MOTOR COMPANY (US)

(72) ULRIKE KOLB; WOLFGANG GOTSCHKE

(74) ARTUR FRANCISCO SCHAAL

Prorrogado de 19/04/2022 a 18/04/2027 (3º Período).

---

**(11) BR 30 2012 001931-1**

Código 46 - Prorrogação

(22) 18/04/2012

(15) 26/08/2014

(45) 26/08/2014

(52) 12-16

(54) CONFIGURAÇÃO APLICADA EM RODA

(73) FORD MOTOR COMPANY (US)

(72) ULRIKE KOLB; WOLFGANG GOTSCHKE

(74) ARTUR FRANCISCO SCHAAL

Prorrogado de 19/04/2022 a 18/04/2027 (3º Período).

---

**(11) BR 30 2012 001932-0**

Código 46 - Prorrogação

(22) 18/04/2012

(15) 26/08/2014

(45) 26/08/2014

(52) 12-16

(54) CONFIGURAÇÃO APLICADA EM RODA

(73) FORD MOTOR COMPANY (US)

(72) ULRIKE KOLB; WOLFGANG GOTSCHKE

(74) ARTUR FRANCISCO SCHAAL

Prorrogado de 19/04/2022 a 18/04/2027 (3º Período).

---

**(11) BR 30 2012 001934-6**

Código 46 - Prorrogação

(22) 18/04/2012

(15) 26/08/2014

(45) 26/08/2014

(52) 12-16

(54) CONFIGURAÇÃO APLICADA EM RODA

(73) FORD MOTOR COMPANY (US)

(72) ULRIKE KOLB; WOLFGANG GOTSCHKE

(74) ARTUR FRANCISCO SCHAAL

---

Prorrogado de 19/04/2022 a 18/04/2027 (3º Período).

---

**(11) BR 30 2012 001935-4**

Código 46 - Prorrogação

(22) 18/04/2012

(15) 09/06/2015

(45) 09/06/2015

(52) 12-16

(54) CONFIGURAÇÃO APLICADA EM GRADE LATERAL DIANTEIRA

(73) FORD MOTOR COMPANY (US)

(72) CHRISTOPHER HAMILTON; JAMES E. GRAKE; MORAY STUART CALLUM

(74) Artur Francisco Schael

Prorrogado de 19/04/2022 a 18/04/2027 (3º Período).

---

**(11) BR 30 2012 001936-2**

Código 46 - Prorrogação

(22) 18/04/2012

(15) 11/11/2014

(45) 11/11/2014

(52) 12-16

(54) CONFIGURAÇÃO APLICADA EM PONTEIRA DE ESCAPAMENTO

(73) FORD MOTOR COMPANY (US)

(72) CHRISTOPHER HAMILTON; DILLON BLANSKI; MORAY STUART CALLUM

(74) Artur Francisco Schael

Prorrogado de 19/04/2022 a 18/04/2027 (3º Período).

---

**(11) BR 30 2012 001937-0**

Código 46 - Prorrogação

(22) 18/04/2012

(15) 26/08/2014

(45) 26/08/2014

(52) 12-16

(54) CONFIGURAÇÃO APLICADA EM PARA-LAMA

(73) FORD MOTOR COMPANY (US)

(72) Christopher Hamilton; Moray Stuart Callum

(74) Artur Francisco Schaal

Prorrogado de 19/04/2022 a 18/04/2027 (3º Período).

---

**(11) BR 30 2012 001938-9**

Código 46 - Prorrogação

(22) 18/04/2012

(15) 26/12/2017

(45) 26/12/2017

(52) 12-16

(54) CONFIGURAÇÃO APLICADA EM GRADE DIANTEIRA SUPERIOR

(73) FORD MOTOR COMPANY (US)

(72) CHRISTOPHER HAMILTON; JAMES E. GRAKE; MORAY STUART CALLUM

(74) ARTUR FRANCISCO SCHAAL

---

Prorrogado de 19/04/2022 a 18/04/2027 (3º Período).

---

**(11) BR 30 2012 001939-7**

Código 46 - Prorrogação

(22) 18/04/2012

(15) 26/08/2014

(45) 26/08/2014

(52) 12-16

(54) CONFIGURAÇÃO APLICADA EM GRADE DIANTEIRA INFERIOR

(73) FORD MOTOR COMPANY (US)

(72) CHRISTOPHER HAMILTON; JAMES E. GRAKE; MORAY STUART CALLUM

(74) ARTUR FRANCISCO SCHAAL

Prorrogado de 19/04/2022 a 18/04/2027 (3º Período).

---

**(11) BR 30 2012 001940-0**

Código 46 - Prorrogação

(22) 18/04/2012

(15) 26/08/2014

(45) 26/08/2014

(52) 12-16

(54) CONFIGURAÇÃO APLICADA EM PARA-CHOQUE DIANTEIRO

(73) FORD MOTOR COMPANY (US)

(72) CHRISTOPHER GEORGE WALTER; CHRISTOPHER HAMILTON; DILLON  
BLANSKI; MORAY STUART CALLUM; MURAT GUELER

(74) ARTUR FRANCISCO SCHAAL

Prorrogado de 19/04/2022 a 18/04/2027 (3º Período).

---

**(11) BR 30 2012 001941-9**

Código 46 - Prorrogação

(22) 18/04/2012

(15) 26/08/2014

(45) 26/08/2014

(52) 12-16

(54) CONFIGURAÇÃO APLICADA EM COBERTURA INFERIOR DE  
PARA-CHOQUE DIANTEIRO

(73) FORD MOTOR COMPANY (US)

(72) CHRISTOPHER GEORGE WALTER; CHRISTOPHER HAMILTON; DILLON  
BLANSKI; MORAY STUART CALLUM; MURAT GUELER

(74) ARTUR FRANCISCO SCHAAL

Prorrogado de 19/04/2022 a 18/04/2027 (3º Período).

---

**(11) BR 30 2012 001943-5**

Código 46 - Prorrogação

(22) 18/04/2012

(15) 26/08/2014

(45) 26/08/2014

(52) 12-16

(54) CONFIGURAÇÃO APLICADA EM PARA-BRISA

---

(73) FORD MOTOR COMPANY (US)  
(72) CHRISTOPHER HAMILTON; MORAY STUART CALLUM; MURAT GUELER  
(74) ARTUR FRANCISCO SCHAAL  
Prorrogado de 19/04/2022 a 18/04/2027 (3º Período).

---

**(11) BR 30 2012 001944-3**

Código 46 - Prorrogação  
(22) 18/04/2012  
(15) 26/08/2014  
(45) 26/08/2014  
(52) 12-16  
(54) CONFIGURAÇÃO APLICADA EM ESPELHO RETROVISOR  
(73) FORD MOTOR COMPANY (US)  
(72) CHRISTOPHER HAMILTON; JAMES E. GRAKE; MORAY STUART CALLUM  
(74) ARTUR FRANCISCO SCHAAL  
Prorrogado de 19/04/2022 a 18/04/2027 (3º Período).

---

**(11) BR 30 2012 001945-1**

Código 46 - Prorrogação  
(22) 18/04/2012  
(15) 26/08/2014  
(45) 26/08/2014  
(52) 12-16  
(54) CONFIGURAÇÃO APLICADA EM CAPÔ  
(73) FORD MOTOR COMPANY (US)  
(72) CHRISTOPHER HAMILTON; DILLON BLANSKI; MORAY STUART  
CALLUM; MURAT GUELER  
(74) ARTUR FRANCISCO SCHAAL  
Prorrogado de 19/04/2022 a 18/04/2027 (3º Período).

---

**(11) BR 30 2012 001946-0**

Código 46 - Prorrogação  
(22) 18/04/2012  
(15) 26/08/2014  
(45) 26/08/2014  
(52) 12-16  
(54) CONFIGURAÇÃO APLICADA EM MAÇANETA  
(73) FORD MOTOR COMPANY (US)  
(72) DILLON BLANSKI; MORAY STUART CALLUM  
(74) ARTUR FRANCISCO SCHAAL  
Prorrogado de 19/04/2022 a 18/04/2027 (3º Período).

---

**(11) BR 30 2012 001947-8**

Código 46 - Prorrogação  
(22) 18/04/2012  
(15) 26/08/2014  
(45) 26/08/2014  
(52) 12-16

---

(54) CONFIGURAÇÃO APLICADA À MAÇANETA  
(73) FORD MOTOR COMPANY (US)  
(72) DILLON BLANSKI; MORAY STUART CALLUM  
(74) ARTUR FRANCISCO SCHAAL  
Prorrogado de 19/04/2022 a 18/04/2027 (3º Período).

---

**(11) BR 30 2012 001976-1**

Código 46 - Prorrogação  
(22) 19/04/2012  
(15) 23/08/2016  
(45) 23/08/2016  
(52) 24-04  
(54) CONFIGURAÇÃO APLICADA EM ITEM ABSORVENTE  
(73) Medline Industries, Inc. (US)  
(72) John Fitter; Daniel B. Love  
(74) Dannemann, Siemsen, Bigler & Ipanema Moreira  
Prorrogado de 20/04/2022 a 19/04/2027 (3º Período).

---

**(11) BR 30 2012 001998-2**

Código 46 - Prorrogação  
(22) 20/04/2012  
(15) 13/02/2013  
(45) 13/02/2013  
(52) 24-04  
(54) CONFIGURAÇÃO APLICADA EM DISPOSITIVO INALADOR  
(73) Mannkind Corporation (US)  
(72) P Spencer Kinsey; Benoit Adamo  
(74) Nellie D Shores  
Prorrogado de 21/04/2022 a 20/04/2027 (3º Período).

---

**(11) BR 30 2012 002034-4**

Código 46 - Prorrogação  
(22) 24/04/2012  
(15) 14/08/2012  
(45) 14/08/2012  
(52) 07-03  
(54) CONFIGURAÇÃO APLICADA EM CABINE DO OPERADOR PARA UM VEÍCULO COMERCIAL  
(73) Deere & Company (US)  
(72) Alain Blind; Matthias Schönherr  
(74) Momsen, Leonardos & Cia  
Prorrogado de 25/04/2022 a 24/04/2027 (3º Período).

---

**(11) BR 30 2012 002085-9**

Código 46 - Prorrogação  
(22) 26/04/2012  
(15) 13/02/2013  
(45) 13/02/2013

---

(52) 09-03  
(54) CONFIGURAÇÃO APLICADA EM RECIPIENTE  
(73) ESAB AB (SE)  
(72) IVO HARTMAN; MARTIN BAKES  
(74) MOMSEN, LEONARDOS & CIA  
Prorrogado de 27/04/2022 a 26/04/2027 (3º Período).

---

**(11) BR 30 2012 002121-9**

Código 46 - Prorrogação  
(22) 27/04/2012  
(15) 13/02/2013  
(45) 13/02/2013  
(52) 09-01  
(54) CONFIGURAÇÃO APLICADA EM FRASCO  
(73) OWENS-BROCKWAY GLASS CONTAINER INC (US)  
(72) RAUL M. PAREDES; EDWARD A. GRANT; DONALD P. DELAGRANGE  
(74) DANNEMANN, SIEMSEN, BIGLER & IPANEMA MOREIRA  
Prorrogado de 28/04/2022 a 27/04/2027 (3º Período).

---

**(11) BR 30 2012 002152-9**

Código 46 - Prorrogação  
(22) 30/04/2012  
(15) 25/07/2017  
(45) 25/07/2017  
(52) 04-02  
(54) CONFIGURAÇÃO APLICADA EM ESCOVA DE DENTES  
(73) COLGATE-PALMOLIVE COMPANY (US)  
(72) WEN JIN XI; HAO QING; TING YAN  
(74) MOMSEN, LEONARDOS & CIA.  
Prorrogado de 01/05/2022 a 30/04/2027 (3º Período).

---

**(11) BR 30 2012 002153-7**

Código 46 - Prorrogação  
(22) 30/04/2012  
(15) 21/08/2012  
(45) 21/08/2012  
(52) 04-02  
(54) CONFIGURAÇÃO APLICADA EM ESCOVA DE DENTES.  
(73) COLGATE-PALMOLIVE COMPANY (US)  
(72) Wen Jin Xi; Kai Zhang; Guang Sheng Guo  
(74) MOMSEN, LEONARDO & CIA.  
Prorrogado de 01/05/2022 a 30/04/2027 (3º Período).

---

**(11) BR 30 2012 002167-7**

Código 46 - Prorrogação  
(22) 02/05/2012  
(15) 06/08/2013  
(45) 06/08/2013



---

(52) 19-08  
(54) PADRÃO ORNAMENTAIS APLICADO EM BOTÕES DE CONTROLE.  
(73) Siemens Aktiengesellschaft (DE)  
(72) Jan Anderson; Axel Platz; Bastian Rackow; Tobias Reese; Stefan Reichelt; Christoph Tomczak  
(74) Dannemann, Siemsen, Bigler & Ipanema Moreira  
Prorrogado de 03/05/2022 a 02/05/2027 (3º Período).

---

**(11) BR 30 2012 002169-3** Código 46 - Prorrogação  
(22) 02/05/2012  
(15) 21/08/2012  
(45) 21/08/2012  
(52) 24-01  
(54) CONFIGURAÇÃO APLICADA EM EQUIPAMENTO MÉDICO.  
(73) Siemens Aktiengesellschaft (DE)  
(72) Jan Andersson; Tobias Reese; Stefan Reichelt; Christoph Tomczak  
(74) Dannemann, Siemsen, Bigler & Ipanema Moreira  
Prorrogado de 03/05/2022 a 02/05/2027 (3º Período).

---

**(11) BR 30 2012 002269-0** Código 46 - Prorrogação  
(22) 08/05/2012  
(15) 19/02/2013  
(45) 19/02/2013  
(52) 12-15  
(54) CONFIGURAÇÃO APLICADA EM BANDA DE RODAGEM DE PNEU  
(73) Bridgestone Americas Tire Operations, LLC (US)  
(72) Kevin E. Scheifele  
(74) Dannemann, Siemsen, Bigler & Ipanema Moreira  
Prorrogado de 09/05/2022 a 08/05/2027 (3º Período).

---

**(11) BR 30 2012 002283-5** Código 46 - Prorrogação  
(22) 25/04/2012  
(15) 11/06/2013  
(45) 11/06/2013  
(52) 06-06  
(54) CONFIGURAÇÃO APLICADA EM ESTRUTURA PARA ENCOSTO DE CADEIRA.  
(73) Okamura Corporation (JP)  
(72) Fabrizio Giugiaro  
(74) Dannemann, Siemsen, Bigler & Ipanema Moreira  
Prorrogado de 26/04/2022 a 25/04/2027 (3º Período).

---

**(11) BR 30 2012 002284-3** Código 46 - Prorrogação  
(22) 24/04/2012

---

(15) 19/02/2013  
(45) 19/02/2013  
(52) 24-04  
(54) CONFIGURAÇÃO APLICADA A INALADOR  
(73) VECTURA DELIVERY DEVICES LIMITED (GB)  
(72) MATTHEW PAUL WRIGHT; ROGER WILLIAM CLARKE; ANDREAS MARK MELINIOTIS; LIAM PHILIP MCGUINNESS  
(74) NELLIE D SHORES  
Prorrogado de 25/04/2022 a 24/04/2027 (3º Período).

---

**(11) BR 30 2012 002300-9**

Código 46 - Prorrogação  
(22) 09/04/2012  
(15) 22/03/2016  
(45) 22/03/2016  
(52) 23-01  
(54) CONFIGURAÇÃO APLICADA A UM SEGMENTO PARA ACOPLAMENTO DE CANO.  
(73) VICTAULIC COMPANY (US)  
(72) Scott D. Madara; Charles E. Wilk; Douglas R. Dole; Anthony J. Cuvo  
(74) FLÁVIA SALIM LOPES  
Prorrogado de 10/04/2022 a 09/04/2027 (3º Período).

---

**(11) BR 30 2012 002301-7**

Código 46 - Prorrogação  
(22) 09/04/2012  
(15) 22/03/2016  
(45) 22/03/2016  
(52) 23-01  
(54) CONFIGURAÇÃO APLICADA A UM SEGMENTO PARA ACOPLAMENTO DE CANO.  
(73) VICTAULIC COMPANY (US)  
(72) Anthony J. Cuvo; Scott D. Madara; Charles E. Wilk; Douglas R. Dole  
(74) FLÁVIA SALIM LOPES  
Prorrogado de 10/04/2022 a 09/04/2027 (3º Período).

---

**(11) BR 30 2012 002529-0**

Código 46 - Prorrogação  
(22) 25/04/2012  
(15) 18/06/2013  
(45) 18/06/2013  
(52) 09-01  
(54) CONFIGURAÇÃO APLICADA EM GARRAFA  
(73) Owens-Brockway Glass Container Inc. (US)  
(72) Roger P. Smith  
(74) Dannemann, Siemsen, Bigler & Ipanema Moreira  
Prorrogado de 26/04/2022 a 25/04/2027 (3º Período).

---

**(11) BR 30 2012 002636-9** Código 46 - Prorrogação  
(22) 24/05/2012  
(15) 24/05/2016  
(45) 24/05/2016  
(52) 12-16  
(54) CONFIGURAÇÃO APLICADA EM LANTERNA TRASEIRA  
(73) FORD MOTOR COMPANY (US)  
(72) BRUCE PRESTON WILLIAMS; CHRISTOPHER HAMILTON; MORAY  
STUART CALLUM; THEODORE J. MAYER  
(74) ARTUR FRANCISCO SCHAAL  
Prorrogado de 25/05/2022 a 24/05/2027 (3º Período).

---

**(11) BR 30 2012 002637-7** Código 46 - Prorrogação  
(22) 24/05/2012  
(15) 17/01/2017  
(45) 17/01/2017  
(52) 26-06  
(54) "CONFIGURAÇÃO APLICADA EM LANTERNA TRASEIRA"  
(73) FORD MOTOR COMPANY (US)  
(72) BRUCE PRESTON WILLIAMS; CHRISTOPHER HAMILTON; MORAY  
STUART CALLUM; THEODORE J. MAYER  
(74) ARTUR FRANCISCO SCHAAL  
Prorrogado de 25/05/2022 a 24/05/2027 (3º Período).

---

**(11) BR 30 2012 002638-5** Código 46 - Prorrogação  
(22) 24/05/2012  
(15) 17/01/2017  
(45) 17/01/2017  
(52) 26-06  
(54) "CONFIGURAÇÃO APLICADA EM LANTERNA TRASEIRA"  
(73) FORD MOTOR COMPANY (US)  
(72) BRUCE PRESTON WILLIAMS; CHRISTOPHER HAMILTON; MORAY  
STUART CALLUM; THEODORE J. MAYER  
(74) ARTUR FRANCISCO SCHAAL  
Prorrogado de 25/05/2022 a 24/05/2027 (3º Período).

---

**(11) BR 30 2012 002639-3** Código 46 - Prorrogação  
(22) 24/05/2012  
(15) 24/05/2016  
(45) 24/05/2016  
(52) 12-15  
(54) CONFIGURAÇÃO APLICADA EM LANTERNA TRASEIRA  
(73) FORD MOTOR COMPANY (US)

---

(72) BRUCE PRESTON WILLIAMS; CHRISTOPHER HAMILTON; MORAY  
STUART CALLUM; THEODORE J. MAYER  
(74) ARTUR FRANCISCO SCHAAL  
Prorrogado de 25/05/2022 a 24/05/2027 (3º Período).

---

**(11) BR 30 2012 002759-4**

Código 46 - Prorrogação  
(22) 31/05/2012  
(15) 19/02/2013  
(45) 19/02/2013  
(52) 08-01  
(54) CONFIGURAÇÃO APLICADA EM APARAFUSEIRA MECÂNICA  
(73) POWER BOX AG (CH)  
(72) MICHAEL WALDRON  
(74) ANGELA CRISTINA PINHEIRO PALMER  
Prorrogado de 01/06/2022 a 31/05/2027 (3º Período).

---

**(11) BR 30 2012 002760-8**

Código 46 - Prorrogação  
(22) 31/05/2012  
(15) 19/02/2013  
(45) 19/02/2013  
(52) 15-09  
(54) CONFIGURAÇÃO APLICADA EM SERRA  
(73) POWER BOX AG (CH)  
(72) JOHN HOGARTH  
(74) ANGELA CRISTINA PINHEIRO PALMER  
Prorrogado de 01/06/2022 a 31/05/2027 (3º Período).

---

**(11) BR 30 2012 002762-4**

Código 46 - Prorrogação  
(22) 31/05/2012  
(15) 19/02/2013  
(45) 19/02/2013  
(52) 08-01  
(54) CONFIGURAÇÃO APLICADA EM APARAFUSEIRA MECÂNICA  
(73) POWER BOX AG (CH)  
(72) MICHAEL WALDRON  
(74) ANGELA CRISTINA PINHEIRO PALMER  
Prorrogado de 01/06/2022 a 31/05/2027 (3º Período).

---

**(11) BR 30 2012 003137-0**

Código 46 - Prorrogação  
(22) 25/06/2012  
(15) 25/06/2013  
(45) 25/06/2013  
(52) 10-01  
(54) CONFIGURAÇÃO APLICADA EM RELÓGIO

---

(73) Christian Dior Couture (FR)  
(72) Mathieu Jamin  
(74) Luiz Leonardos & Cia - Propriedade Intelectual  
Prorrogado de 26/06/2022 a 25/06/2027 (3º Período).

---

**(11) BR 30 2012 003138-9**

Código 46 - Prorrogação  
(22) 25/06/2012  
(15) 14/10/2014  
(45) 14/10/2014  
(52) 10-02  
(54) CONFIGURAÇÃO APLICADA EM RELÓGIO  
(73) Christian Dior Couture (FR)  
(72) Mathieu Jamin  
(74) Luiz Leonardos & Cia - Propriedade Intelectual  
Prorrogado de 26/06/2022 a 25/06/2027 (3º Período).

---

**(11) BR 30 2012 003139-7**

Código 46 - Prorrogação  
(22) 25/06/2012  
(15) 09/06/2015  
(45) 09/06/2015  
(52) 10-02  
(54) CONFIGURAÇÃO APLICADA EM RELÓGIO  
(73) CHRISTIAN DIOR COUTURE (FR)  
(72) MATHIEU JAMIN  
(74) Luiz Leonardos & Cia - Propriedade Intelectual  
Prorrogado de 26/06/2022 a 25/06/2027 (3º Período).

---

**(11) BR 30 2012 003140-0**

Código 46 - Prorrogação  
(22) 25/06/2012  
(15) 14/10/2014  
(45) 14/10/2014  
(52) 10-02  
(54) CONFIGURAÇÃO APLICADA EM RELÓGIO  
(73) CHRISTIAN DIOR COUTURE (FR)  
(72) MATHIEU JAMIN  
(74) Luiz Leonardos & Cia - Propriedade Intelectual  
Prorrogado de 26/06/2022 a 25/06/2027 (3º Período).

---

**(11) BR 30 2012 003141-9**

Código 46 - Prorrogação  
(22) 25/06/2012  
(15) 25/06/2013  
(45) 25/06/2013  
(52) 10-01  
(54) CONFIGURAÇÃO APLICADA EM RELÓGIO

---

(73) Christian Dior Couture (FR)  
(72) Mathieu Jamin  
(74) Luiz Leonardos & Cia - Propriedade Intelectual  
Prorrogado de 26/06/2022 a 25/06/2027 (3º Período).

---

**(11) BR 30 2012 003142-7** Código 46 - Prorrogação  
(22) 25/06/2012  
(15) 25/06/2013  
(45) 25/06/2013  
(52) 10-01  
(54) CONFIGURAÇÃO APLICADA EM RELÓGIO  
(73) Christian Dior Couture (FR)  
(72) Mathieu Jamin  
(74) Luiz Leonardos & Cia - Propriedade Intelectual  
Prorrogado de 26/06/2022 a 25/06/2027 (3º Período).

---

**(11) BR 30 2012 003143-5** Código 46 - Prorrogação  
(22) 25/06/2012  
(15) 05/09/2017  
(45) 05/09/2017  
(52) 10-02  
(54) CONFIGURAÇÃO APLICADA EM RELÓGIO  
(73) CHRISTIAN DIOR COUTURE (FR)  
(72) MATHIEU JAMIN  
(74) LUIZ LEONARDOS & CIA - PROPRIEDADE INTELECTUAL  
Prorrogado de 26/06/2022 a 25/06/2027 (3º Período).

---

**(11) BR 30 2012 003144-3** Código 46 - Prorrogação  
(22) 26/06/2012  
(15) 14/10/2014  
(45) 14/10/2014  
(52) 14-02  
(54) CONFIGURAÇÃO APLICADA EM CARTUCHO PARA TINTA  
(73) BROTHER INDUSTRIES, LTD (JP)  
(72) YUKI TAKAGI; TOMOHIRO KANBE  
(74) GEORGE AFONDOPULOS JR  
Prorrogado de 27/06/2022 a 26/06/2027 (3º Período).

---

**(11) BR 30 2012 003248-2** Código 46 - Prorrogação  
(22) 29/06/2012  
(15) 03/11/2015  
(45) 03/11/2015  
(52) 08-05  
(54) CONFIGURAÇÃO APLICADA EM CABO PARA FERRAMENTAS EM

---

GERAL

(73) PINCÉIS ROMA LTDA (BR/RS)

(72) FAVARINO TESSARO

(74) ACERTI - MARCAS E PATENTES LTDA

Prorrogado de 30/06/2022 a 29/06/2027 (3º Período).

---

**(11) BR 30 2013 000944-0**

Código 46 - Prorrogação

(22) 06/03/2013

(15) 25/08/2015

(45) 25/08/2015

(52) 31-00

(54) CONFIGURAÇÃO APLICADA EM SUPORTE DE FATIAR

(73) JAMONES SALAMANCA INDÚSTRIA DE CONSERVAS LTDA. (BR/SP)

(72) SANDRA LUCIA DIAS BERNARDO

(74) SUL AMÉRICA MARCAS E PATENTES LTDA

Prorrogado de 07/03/2023 a 06/03/2028 (3º Período).

---

**(11) BR 30 2013 001024-4**

Código 46 - Prorrogação

(22) 11/03/2013

(15) 03/06/2014

(45) 03/06/2014

(52) 08-06

(54) CONFIGURAÇÃO APLICADA EM EMPUNHADURA PARA CARRINHO DE COMPRAS COM COMPARTIMENTO DISPLAY AUDIO VISUAL

(73) ROBERTO NICOLA SCHIOPPA (BR/SP)

(72) ROBERTO NICOLA SCHIOPPA

(74) SUL AMÉRICA MARCAS E PATENTES LTDA

Prorrogado de 12/03/2023 a 11/03/2028 (3º Período).

---

**(11) BR 30 2013 001288-3**

Código 46 - Prorrogação

(22) 27/03/2013

(15) 17/06/2014

(45) 17/06/2014

(52) 02-04

(54) CONFIGURAÇÃO APLICADA EM SANDÁLIA COM SOLADO RETANGULAR

(73) MOISÉS DIAS PENA (BR/SP)

(72) MOISÉS DIAS PENA

(74) MAURICIO SERINO LIA

Prorrogado de 28/03/2023 a 27/03/2028 (3º Período).

---

**(11) DI 6200865-0**

Código 46 - Prorrogação

(22) 16/04/2002

(15) 17/09/2002

---

(45) 17/09/2002  
(54) CONFIGURAÇÃO APLICADA EM DESCASCADOR DE ALHO  
(73) Dart Industries Inc. (US)  
(72) Jan-Hendrick de Groote  
(74) Momsen, Leonardos & CIA  
Prorrogado de 17/04/2022 a 16/04/2027 (5º Período).

---

**(11) DI 6201011-5**

Código 46 - Prorrogação  
(22) 30/04/2002  
(15) 05/03/2003  
(45) 05/03/2003  
(54) CONFIGURAÇÃO APLICADA EM CARTUCHO PARA IMPRESSORA  
(73) Brady Worldwide, Inc (US)  
(72) Kevin L. Wilken; Mark A. Gilbertson  
(74) Momsen , Leonardos & CIA.  
Prorrogado de 01/05/2022 a 30/04/2027 (5º Período).

---

**(11) DI 6201179-0**

Código 46 - Prorrogação  
(22) 22/04/2002  
(15) 26/11/2002  
(45) 26/11/2002  
(54) CONFIGURAÇÃO APLICADA EM PETISCO EM FORMA DE ESFERA  
(73) Recot , Inc. (US)  
(72) Simon Richard Evitts; Jorge C. Morales Alvarez  
(74) Cruzeiro/Newmarc Patente e Marcas LTDA  
Prorrogado de 23/04/2022 a 22/04/2027 (5º Período).

---

**(11) DI 6603590-2**

Código 46 - Prorrogação  
(22) 02/10/2006  
(15) 26/12/2006  
(45) 26/12/2006  
(52) 25-02  
(54) CONFIGURAÇÃO APLICADA EM PEÇA INTERTRAVADA PRÉ-MOLDADA DE CONCRETO PARA PAVIMENTAÇÃO  
(73) Cimentart Indústria e Comércio de Artefatos de Cimento Ltda (BR/PR)  
(72) José Nilton Fonseca Santos  
Prorrogado de 03/10/2021 a 02/10/2026 (4º Período).

---

**(11) DI 6603706-9**

Código 46 - Prorrogação  
(22) 09/10/2006  
(15) 16/01/2007  
(45) 16/01/2007  
(52) 19-08  
(54) PADRÃO APLICADO A CONTORNO DE RÓTULOS PARA EMBALAGENS



---

(73) Chevron Brasil Ltda (BR/RJ)  
(72) Andreas Seibold  
(74) Momsen , Leonardos & CIA  
Prorrogado de 10/10/2021 a 09/10/2026 (4º Período).

---

**(11) DI 6701143-8**

Código 46 - Prorrogação  
(22) 18/04/2007  
(15) 06/05/2008  
(45) 06/05/2008  
(52) 08-99  
(54) APARELHO MARCADOR DE LINHAS  
(73) ILLINOIS TOOL WORKS INC. (US)  
(72) PETER VINER; RACHAEL ELIZABETH ROBERTS; NEIL KETTLEWELL;  
JUSTIN KERSLAKE; JACEY MOORE  
(74) NELLIE ANNE DANIEL-SHORES  
Prorrogado de 19/04/2022 a 18/04/2027 (4º Período).

---

**(11) DI 6701219-1**

Código 46 - Prorrogação  
(22) 13/04/2007  
(15) 01/07/2008  
(45) 01/07/2008  
(52) 25-02  
(54) CONFIGURAÇÃO APLICADA EM MÓDULO DE CERCA  
(73) JOSÉ SELEZIO MARTINS (BR/SC) ; JJW TRANSPORTES E COM. DE  
MATERIAIS DE CONTRUÇÃO LTDA (BR/RS)  
(72) JOSÉ SELEZIO MARTINS  
(74) VALOR PROPRIEDADE INTELECTUAL  
Prorrogado de 14/04/2022 a 13/04/2027 (4º Período).

---

**(11) DI 6701220-5**

Código 46 - Prorrogação  
(22) 13/04/2007  
(15) 01/07/2008  
(45) 01/07/2008  
(52) 25-02  
(54) CONFIGURAÇÃO APLICADA EM MÓDULO DE CERCA  
(73) JOSÉ SELEZIO MARTINS (BR/SC) ; JJW TRANSPORTES E COM. DE  
MATERIAIS DE CONTRUÇÃO LTDA (BR/RS)  
(72) JOSÉ SELEZIO MARTINS  
(74) VALOR PROPRIEDADE INTELECTUAL  
Prorrogado de 14/04/2022 a 13/04/2027 (4º Período).

---

**(11) DI 6701348-1**

Código 46 - Prorrogação  
(22) 20/04/2007  
(15) 15/04/2008

---

(45) 15/04/2008  
(52) 13-03  
(54) CONFIGURAÇÃO APLICADA A DISJUNTOR  
(73) SCHNEIDER ELECTRIC INDUSTRIES SAS (FR)  
(72) XAVIER LIFRAN  
(74) DANNEMANN, SIEMSEN, BIGLER & IPANEMA MOREIRA  
Prorrogado de 21/04/2022 a 20/04/2027 (4º Período).

---

**(11) DI 6701375-9**

Código 46 - Prorrogação  
(22) 10/04/2007  
(15) 06/11/2007  
(45) 06/11/2007  
(52) 26-03  
(54) CONFIGURAÇÃO APLICADA EM LUMINÁRIA RETRÁTIL PARA  
ILUMINAÇÃO PÚBLICA REBAIXADA  
(73) NADINAEL JOSE DA SILVA (BR/PR)  
(72) NADINAEL JOSE DA SILVA  
(74) VALOR MARCAS E PATENTES S/S LTDA  
Prorrogado de 11/04/2022 a 10/04/2027 (4º Período).

---

**(11) DI 6702287-1**

Código 46 - Prorrogação  
(22) 25/06/2007  
(15) 19/02/2008  
(45) 19/02/2008  
(52) 09-03  
(54) RECIPIENTE  
(73) ABBOTT LABORATORIES (US)  
(72) JAMES P. PERRY; ASHLEY A. GOHLKE; WILLIAM J. HOOK; KATHERINE  
J. JORDAN; FRANK S. WALCZAK; PETER B. CLARKE; J. KEVIN CLAY  
(74) NELLIE ANNE DANIEL-SHORES  
Prorrogado de 26/06/2022 a 25/06/2027 (4º Período).

---

**(11) DI 6703897-2**

Código 46 - Prorrogação  
(22) 14/08/2007  
(15) 13/05/2008  
(45) 13/05/2008  
(52) 02-04  
(54) CONFIGURAÇÃO APLICADA EM CALÇADO  
(73) Miguel Angelo Balduino (BR/SP)  
(72) Miguel Angelo Balduino  
(74) Beerre Assessoria Empresarial LTDA  
Prorrogado de 15/08/2022 a 14/08/2027 (4º Período).

---

**(11) DI 6705057-3**

Código 46 - Prorrogação

---

(22) 27/06/2007  
(15) 08/07/2008  
(45) 08/07/2008  
(52) 12-16  
(54) CONFIGURAÇÃO APLICADA EM PAINEL TRASEIRO EXTERNO DE AUTOMÓVEL  
(73) Ford Motor Company Brasil Ltda (BR/SP)  
(72) João Marcos de Oliveira Ramos  
(74) Alexandre Fukuda Yamashita  
Prorrogado de 28/06/2022 a 27/06/2027 (4º Período).

---

**(11) DI 6800797-3**

Código 46 - Prorrogação  
(22) 07/03/2008  
(15) 26/08/2008  
(45) 26/08/2008  
(52) 21-02  
(54) CONFIGURAÇÃO APLICADA EM PISCINA  
(73) ARLÃ ÉMERSON TORMEM (BR/SC)  
(72) ARLÃ EMERSON TORMEM  
(74) SANTA CRUZ CONSULTORIA EM MARCAS & PATENTES LTDA  
Prorrogado de 08/03/2023 a 07/03/2028 (4º Período).

---

**(11) DI 6800798-1**

Código 46 - Prorrogação  
(22) 07/03/2008  
(15) 19/08/2008  
(45) 19/08/2008  
(52) 21-02  
(54) CONFIGURAÇÃO APLICADA A PISCINA  
(73) ARLÃ ÉMERSON TORMEM (BR/SC)  
(72) ARLÃ ÉMERSON TORMEM  
(74) SANTA CRUZ CONSULTORIA EM MARCAS & PATENTES LTDA  
Prorrogado de 08/03/2023 a 07/03/2028 (4º Período).

---

**(11) DI 6800924-0**

Código 46 - Prorrogação  
(22) 20/03/2008  
(15) 26/08/2008  
(45) 26/08/2008  
(52) 31-00  
(54) CONFIGURAÇÃO APLICADA EM AMASSADEIRA  
(73) G PANIZ INDÚSTRIA DE EQUIPAMENTOS PARA ALIMENTAÇÃO LTDA (BR/RS)  
(72) GILMAR ANTÔNIO PANIZ  
(74) MARIO DE ALMEIDA MARCAS E PATENTES LTDA  
Prorrogado de 21/03/2023 a 20/03/2028 (4º Período).



**Código 46.2 - Exigência de complementação de quinquênio e/ou prorrogação  
– Art. 120 e 108 da LPI**

O Titular deverá complementar o recolhimento do quinquênio e/ou prorrogação, de acordo com a tabela vigente na data da complementação. A comprovação se dará com o peticionamento com código de serviço 105 - cumprimento de exigência. O não cumprimento no prazo de 60 (sessenta) dias acarretará a extinção do registro

---

**(11) BR 30 2016 002745-5**

Código 46.2 - Exigência de complementação de quinquênio e/ou prorrogação –  
Art. 120 e 108 da LPI

(15) 15/05/2018

(73) RONALDO CARVALHO DE SOUZA (BR/MG)

(74) ANA MARIA RODRIGUES PENA

Para regularização do segundo período de vigência do registro, complemente o valor recolhido pela GRU 29409231936982670, para o atual valor de 2º quinquênio no prazo extraordinário, visto que o prazo ordinário venceu dia 27/06/2021 e foi estendido por apenas 10 dias, devido à indisponibilidade em nossos sistemas entre os dias 16/09/2020 e 25/09/2020. No entanto, o recolhimento só foi realizado no dia 26/07/2021. Para cumprimento da exigência, é necessário peticionamento por meio do código 105 junto da apresentação de comprovação de recolhimento, guia gerada pelo código de serviço 800.

### Código 47 - Petição Não Conhecida

Não conhecimento da petição apresentada em virtude do disposto nos Arts. 218 ou 219 da LPI.

---

**(21) BR 30 2021 003726-2**

Código 47 - Petição Não Conhecida

(22) 06/08/2021

(71) SCHOELLER ALLIBERT GMBH (DE)

(74) Rui Coelho Da Rosa

Petição de protocolo 870220017533 de 27/02/2022 não conhecida por não ter havido pagamento da Guia de Recolhimento da União relativa ao serviço solicitado, à data do protocolo, conforme artigo 218, inciso II da Lei 9279/96 e item 3.4 do Manual de Desenhos Industriais.

---

**(21) BR 30 2022 000031-0**

Código 47 - Petição Não Conhecida

(22) 06/01/2022

(71) AGN GROUP SUPRIMENTOS EIRELI - EPP (BR/PE)

Referente à petição 870220004933, de 19/01/2022, com fulcro no artigo 219, II combinado com o item 5.6 do manual de desenhos industriais, por não ter fundamentação legal, e vedação expressa de acréscimo de matéria no pedido.

**Código 47.1 - Petição Prejudicada**

Prejudicada a petição apresentada, conforme informações do complemento do despacho

---

<b>(21) BR 30 2012 003170-2</b>	Código 47.1 - Petição Prejudicada (22) 27/06/2012 (71) INDIO DA COSTA ARQUITETURA LTDA (BR/RJ) (74) ERIKA BLASELBAUER Prejudicada a petição, tendo em vista o serviço já ter sido solicitado, bem como atendido, por meio da petição nº 870160056690, de 03/10/2016. Em referência ao protocolo nº 870160073183, de 06/12/2016.
<b>(21) BR 30 2012 003172-9</b>	Código 47.1 - Petição Prejudicada (22) 27/06/2012 (71) Indio da Costa Arquitetura Ltda. (BR/RJ) (74) ERIKA BLASELBAUER Prejudicada a petição, tendo em vista o serviço já ter sido solicitado, bem como atendido, por meio da petição nº 870160056688, de 03/10/2016. Em referência ao protocolo nº 870160073175, de 06/12/2016.
<b>(21) BR 30 2012 003618-6</b>	Código 47.1 - Petição Prejudicada (22) 17/07/2012 (71) Indio da Costa Arquitetura Ltda. (BR/RJ) (74) ERIKA BLASELBAUER Prejudicada a petição, tendo em vista o serviço já ter sido solicitado, bem como atendido, por meio da petição nº 870160056695, de 03/10/2016. Em referência ao protocolo nº 870160073189, de 06/12/2016.
<b>(21) BR 30 2012 005824-4</b>	Código 47.1 - Petição Prejudicada (22) 09/11/2012 (71) LUIZ AUGUSTO DE SIQUEIRA INDIO DA COSTA (BR/RJ) (74) ERIKA BLASELBAUER Prejudicada a petição, tendo em vista o serviço já ter sido solicitado, bem como atendido, por meio da petição nº 870160056720, de 03/10/2016. Em referência ao protocolo nº 870160073209, de 06/12/2016.
<b>(21) BR 30 2013 003170-5</b>	Código 47.1 - Petição Prejudicada (22) 03/07/2013 (30) 09/01/2013 KR 30-2013-0001472 (71) SAMSUNG ELECTRONICS CO., LTD. (KR) (74) DANNEMANN, SIEMSEN, BIGLER & IPANEMA MOREIRA Prejudicada a petição, tendo em vista o serviço já ter sido solicitado, bem como

---

atendido, por meio da petição nº 870160056690, de 03/10/2016. Em referência ao protocolo nº 870160073183, de 06/12/2016.

---

**(21) BR 30 2015 001811-9**

Código 47.1 - Petição Prejudicada

(22) 17/04/2015

(71) LUIZ AUGUSTO DE SIQUEIRA INDIO DA COSTA (BR/RJ)

(74) ERIKA BLASELBAUER

Prejudicada a petição, tendo em vista o serviço já ter sido solicitado, bem como atendido, por meio da petição nº 870160056766, de 03/10/2016. Em referência ao protocolo nº 870160073274, de 06/12/2016.

---

**(21) BR 30 2015 001812-7**

Código 47.1 - Petição Prejudicada

(22) 17/04/2015

(71) LUIZ AUGUSTO DE SIQUEIRA INDIO DA COSTA (BR/RJ)

(74) ERIKA BLASELBAUER

Prejudicada a petição, tendo em vista o serviço já ter sido solicitado, bem como atendido, por meio da petição nº 870160056759, de 03/10/2016. Em referência ao protocolo nº 870160073272, de 06/12/2016.

---

**(21) BR 30 2015 001814-3**

Código 47.1 - Petição Prejudicada

(22) 17/04/2015

(71) LUIZ AUGUSTO DE SIQUEIRA INDIO DA COSTA (BR/RJ)

(74) ERIKA BLASELBAUER

Prejudicada a petição, tendo em vista o serviço já ter sido solicitado, bem como atendido, por meio da petição nº 870160056786, de 03/10/2016. Em referência ao protocolo nº 870160073278, de 06/12/2016.

---

**(21) DI 6704841-2**

Código 47.1 - Petição Prejudicada

(22) 29/11/2007

(71) INDIO DA COSTA DESIGN LTDA.ME. (BR/RJ)

(74) ERIKA BLASELBAUER

Prejudicada a petição, com vistas à nomeação de procurador, tendo em vista o serviço já ter sido solicitado, bem como atendido, por meio da petição nº 870160056672, de 03/10/2016. Em referência à petição nº 870160073164, de 06/12/2016.



**Código 47.3 - Petição Deferida**

Deferida a petição apresentada, conforme informações do complemento do despacho.

---

<b>(11) BR 30 2012 003170-2</b>	Código 47.3 - Petição Deferida (71) INDIO DA COSTA ARQUITETURA LTDA (BR/RJ) (74) ERIKA BLASELBAUER Petição deferida, com vistas à constituição de procurador. Em referência ao protocolo nº 8701656690, de 03/10/2016.
<b>(11) BR 30 2012 003172-9</b>	Código 47.3 - Petição Deferida (71) Indio da Costa Arquitetura Ltda. (BR/RJ) (74) ERIKA BLASELBAUER Petição deferida, com vistas à constituição de procurador. Em referência ao protocolo nº 870160056688, de 03/10/2016.
<b>(11) BR 30 2012 003618-6</b>	Código 47.3 - Petição Deferida (71) Indio da Costa Arquitetura Ltda. (BR/RJ) (74) ERIKA BLASELBAUER Deferida a petição, com vistas à constituição de procurador. Em referência ao protocolo nº 870160056695, de 03/10/2016.
<b>(11) BR 30 2012 005824-4</b>	Código 47.3 - Petição Deferida (71) LUIZ AUGUSTO DE SIQUEIRA INDIO DA COSTA (BR/RJ) (74) ERIKA BLASELBAUER Deferida a petição, com vistas à constituição de procurador. Em referência ao protocolo nº 870160056720, de 03/10/2016.
<b>(11) BR 30 2012 006579-8</b>	Código 47.3 - Petição Deferida (71) BEMICRON SA (BE) (74) DANNEMANN, SIEMSEN, BIGLER & IPANEMA MOREIRA Deferida a petição, com vistas à constituição de procurador. Em referência à petição nº 8702100009919, de 29/01/2021.
<b>(11) BR 30 2013 003170-5</b>	Código 47.3 - Petição Deferida (71) SAMSUNG ELECTRONICS CO., LTD. (KR) (74) DANNEMANN, SIEMSEN, BIGLER & IPANEMA MOREIRA Petição deferida, com vistas à constituição de procurador. Em referência ao protocolo nº 870160056690, de 03/10/2016.
<b>(11) BR 30 2014 000593-6</b>	Código 47.3 - Petição Deferida (71) ODILO PEDRO MARION (BR/RS)

---

	(74) PATAMAR MARCAS E PATENTES LTDA Deferida a petição, com vistas à constituição de procurador. Em referência ao protocolo nº 870160058511, de 10/10/2016.
<b>(11) BR 30 2014 001255-0</b>	Código 47.3 - Petição Deferida (71) ERNESTO COSTA DE SOUZA JUNIOR (BR/PR) (74) SENIORS MARCAS E PATENTES S/C LTDA. Deferida a petição, com vistas à apresentação do documento de procuração. Em referência ao protocolo nº 870160054776, de 27/09/2016.
<b>(11) BR 30 2014 006254-9</b>	Código 47.3 - Petição Deferida (71) ERNESTO COSTA DE SOUZA JUNIOR (BR/PR) (74) SENIOR'S MARCAS E PATENTES LTDA. Deferida a petição, com vistas à apresentação do documento de procuração. Em referência ao protocolo nº 870160054785, de 27/09/2016.
<b>(11) BR 30 2015 001811-9</b>	Código 47.3 - Petição Deferida (71) LUIZ AUGUSTO DE SIQUEIRA INDIO DA COSTA (BR/RJ) (74) ERIKA BLASELBAUER Deferida a petição, com vistas à constituição de procurador. Em referência ao protocolo nº 870160056766, de 03/10/2016.
<b>(11) BR 30 2015 001812-7</b>	Código 47.3 - Petição Deferida (71) LUIZ AUGUSTO DE SIQUEIRA INDIO DA COSTA (BR/RJ) (74) ERIKA BLASELBAUER Deferida a petição, com vistas à constituição de procurador. Em referência ao protocolo nº 870160056759, de 03/10/2016.
<b>(11) BR 30 2015 001814-3</b>	Código 47.3 - Petição Deferida (71) LUIZ AUGUSTO DE SIQUEIRA INDIO DA COSTA (BR/RJ) (74) ERIKA BLASELBAUER Deferida a petição, com vistas à constituição de procurador. Em referência ao protocolo nº 870160056786, de 03/10/2016.
<b>(11) BR 30 2015 005052-7</b>	Código 47.3 - Petição Deferida (71) ERNESTO COSTA DE SOUZA JUNIOR (BR/PR) (74) SENIORS MARCAS E PATENTES S/C LTDA. Deferida a petição, com vistas à apresentação do documento de procuração. Em referência ao protocolo nº 870160054789, de 27/09/2016.
<b>(11) BR 30 2016 002878-8</b>	Código 47.3 - Petição Deferida (71) UNILEVER IP HOLDINGS B.V. (PB) (74) JACQUES LABRUNIE Deferida a petição, com vistas à apresentação do documento de prioridade

---

unionista, no que se refere aos aspectos formais. Em referência ao protocolo nº 870160055123, de 28/09/2016.

---

**(11) BR 30 2016 002879-6**

Código 47.3 - Petição Deferida  
(71) UNILEVER IP HOLDINGS B.V. (PB)  
(74) JACQUES LABRUNIE  
Deferida a petição, com vistas à apresentação do documento de prioridade unionista, no que se refere aos aspectos formais. Em referência ao protocolo nº 870160055127, de 28/09/2016.

---

**(11) BR 30 2016 003010-3**

Código 47.3 - Petição Deferida  
(71) SOCIETE BIC (FR)  
(74) ANA PAULA SANTOS CELIDONIO  
Deferida a petição, com vistas à apresentação do documento de prioridade unionista, no que se refere aos aspectos formais. Em referência ao protocolo nº 870160057698, de 06/10/2016.

---

**(11) BR 30 2016 003304-8**

Código 47.3 - Petição Deferida  
(71) STEVANATO GROUP S.P.A. (IT)  
(74) PAP Marcas e Patentes Ltda.  
Deferida a petição, com vistas à apresentação do documento de prioridade unionista, no que se refere aos aspectos formais. Em referência ao protocolo nº 870160055499, de 28/09/2016.

---

**(11) BR 30 2016 003335-8**

Código 47.3 - Petição Deferida  
(71) KAMPALOOK LTD. (IL)  
(74) Claudio Marcelo Szabas  
Deferida a petição, com vistas à apresentação do documento de prioridade unionista, no que se refere aos aspectos formais. Em referência ao protocolo nº 870160056543, de 03/10/2016.

---

**(11) BR 30 2016 003374-9**

Código 47.3 - Petição Deferida  
(71) YETI COOLERS, LLC (US)  
(74) Dannemann, Siemsen, Bigler & Ipanema Moreira  
Deferida a petição, com vistas à constituição de procurador. Em referência ao protocolo nº 870160058268, de 07/10/2016.

---

**(11) BR 30 2016 003388-9**

Código 47.3 - Petição Deferida  
(71) SEXY BACK BRA, LLC (US)  
(74) MMV Agentes da Propriedade Industrial Ltda.  
Deferida a petição, com vistas à constituição de procurador. Em referência ao protocolo nº 870160058440, de 07/10/2016.

---

**(11) BR 30 2016 003397-8**

Código 47.3 - Petição Deferida

---

(71) BRIDGESTONE AMERICAS TIRE OPERATIONS, LLC (US)  
(74) Dannemann, Siemsen, Bigler & Ipanema Moreira  
Deferida a petição, com vistas à apresentação do documento de prioridade unionista, no que se refere aos aspectos formais. Em referência ao protocolo nº 870160053604, de 22/09/2016.

---

**(11) BR 30 2016 003421-4**

Código 47.3 - Petição Deferida  
(71) HAL HOLDING AS (NO)  
(74) KASZNAR LEONARDOS PROPRIEDADE INTELECTUAL  
Deferida a petição, com vistas à apresentação do documento de prioridade unionista, no que se refere aos aspectos formais. Em referência ao protocolo nº 870160056585, de 03/10/2016.

---

**(11) BR 30 2016 003442-7**

Código 47.3 - Petição Deferida  
(71) INGINE, INC. (KR) ; YONGJUN SUNG (KR)  
(74) ARIBONI, FABBRI E SCHMIDT SOCIEDADE DE ADVOGADOS  
Deferida a petição, com vistas à apresentação do documento de prioridade unionista, no que se refere aos aspectos formais. Em referência ao protocolo nº 870160054839, de 27/09/2016.

---

**(11) BR 30 2016 003443-5**

Código 47.3 - Petição Deferida  
(71) INGINE, INC. (KR) ; YONGJUN SUNG (KR)  
(74) ARIBONI, FABBRI E SCHMIDT SOCIEDADE DE ADVOGADOS  
Deferida a petição, com vistas à apresentação do documento de prioridade unionista, no que se refere aos aspectos formais. Em referência ao protocolo nº 870160054840, de 27/09/2016.

---

**(11) BR 30 2016 003444-3**

Código 47.3 - Petição Deferida  
(71) INGINE, INC. (KR) ; YONGJUN SUNG (KR)  
(74) ARIBONI, FABBRI E SCHMIDT SOCIEDADE DE ADVOGADOS  
Deferida a petição, com vistas à apresentação do documento de prioridade unionista, no que se refere aos aspectos formais. Em referência ao protocolo nº 870160054837, de 27/09/2016.

---

**(11) BR 30 2016 003445-1**

Código 47.3 - Petição Deferida  
(71) INGINE, INC. (KR) ; YONGJUN SUNG (KR)  
(74) ARIBONI, FABBRI E SCHMIDT SOCIEDADE DE ADVOGADOS  
Deferida a petição, com vistas à apresentação do documento de prioridade unionista, no que se refere aos aspectos formais. Em referência ao protocolo nº 870160054843, de 27/09/2016.

---

**(11) BR 30 2016 003448-6**

Código 47.3 - Petição Deferida  
(71) SOREMARTEC S.A. (LU)  
(74) ANA CRISTINA ALMEIDA MÜLLER WEGMANN

---

Deferida a petição, com vistas à apresentação do documento de cessão de autor.  
Em referência ao protocolo nº 870160054704, de 26/09/2016.

---

**(11) BR 30 2016 003471-0**

Código 47.3 - Petição Deferida  
(71) BALL CORPORATION (US)  
(74) Dannemann, Siemsen, Bigler & Ipanema Moreira  
Deferida a petição, com vistas à apresentação do documento de prioridade  
unionista, no que se refere aos aspectos formais. Em referência ao protocolo nº  
870160055216, de 28/09/2016.

---

**(11) BR 30 2016 003494-0**

Código 47.3 - Petição Deferida  
(71) OP-HYGIENE IP GMBH (CH)  
(74) Dannemann, Siemsen, Bigler & Ipanema Moreira  
Deferida a petição, com vistas à apresentação do documento de prioridade  
unionista, no que se refere aos aspectos formais. Em referência ao protocolo nº  
870160054678, de 30/09/2016.

---

**(11) BR 30 2016 003502-4**

Código 47.3 - Petição Deferida  
(71) HOLOGIC, INC. (US)  
(74) Dannemann, Siemsen, Bigler & Ipanema Moreira  
Deferida a petição, com vistas à apresentação do documento de prioridade  
unionista, no que se refere aos aspectos formais. Em referência ao protocolo nº  
870160055190, de 28/09/2016.

---

**(11) BR 30 2016 003525-3**

Código 47.3 - Petição Deferida  
(71) NIKE INNOVATE C.V. (US)  
(74) ANTÔNIO MAURÍCIO PEDRAS ARNAUD  
Deferida a petição, com vistas à apresentação do documento de prioridade  
unionista, no que se refere aos aspectos formais. Em referência ao protocolo nº  
870160054376, de 26/09/2016.

---

**(11) BR 30 2016 003577-6**

Código 47.3 - Petição Deferida  
(71) BEIJING MOBIKE TECHNOLOGY CO., LTD. (CN)  
(74) David do Nascimento Advogados Associados  
Deferida a petição, com vistas à apresentação do documento de prioridade  
unionista, no que se refere aos aspectos formais. Em referência ao protocolo nº  
870160055410, de 28/09/2016.

---

**(11) BR 30 2016 003678-0**

Código 47.3 - Petição Deferida  
(71) UNILEVER IP HOLDINGS B.V. (PB)  
(74) Remer Villaça & Nogueira Assessoria e Consultoria de Prop. Intelectual S/S  
Ltda.  
Deferida a petição, com vistas à apresentação do documento de prioridade  
unionista, no que se refere aos aspectos formais. Em referência ao protocolo nº

---

870160053806, de 23/09/2016.

---

**(11) BR 30 2016 003845-7**

Código 47.3 - Petição Deferida

(71) AUDI AG (DE)

(74) Araripe & Associados

Deferida a petição, com vistas à apresentação do documento de prioridade unionista, no que se refere aos aspectos formais. Em referência ao protocolo nº 870160056196, de 30/09/2016.

---

**(11) BR 30 2016 003952-6**

Código 47.3 - Petição Deferida

(71) MARS, INCORPORATED (US)

(74) Araripe & Associados

Deferida a petição, com vistas à apresentação do documento de prioridade unionista, no que se refere aos aspectos formais. Em referência ao protocolo nº 870160056400, de 30/09/2016.

---

**(11) BR 30 2016 003954-2**

Código 47.3 - Petição Deferida

(71) MARS, INCORPORATED (US)

(74) Araripe & Associados

Deferida a petição, com vistas à apresentação do documento de prioridade unionista, no que se refere aos aspectos formais. Em referência ao protocolo nº 870160056394, de 30/09/2016.

---

**(11) BR 30 2016 004077-0**

Código 47.3 - Petição Deferida

(71) LIEBHERR-MISCHTECHNIK GMBH (DE)

(74) Dannemann, Siemsen, Bigler & Ipanema Moreira

Deferida a petição, com vistas à apresentação do documento de prioridade unionista, no que se refere aos aspectos formais. Em referência ao protocolo nº 870160056197, de 30/09/2016.

---

**(11) BR 30 2016 004213-6**

Código 47.3 - Petição Deferida

(71) JOHNSON & JOHNSON CONSUMER INC. (US)

(74) Dannemann, Siemsen, Bigler & Ipanema Moreira

Deferida a petição, com vistas à apresentação do documento de prioridade unionista, no que se refere aos aspectos formais. Em referência ao protocolo nº 870160057144, de 04/10/2016.

---

**(11) BR 30 2017 001585-9**

Código 47.3 - Petição Deferida

(71) WANAH – COMÉRCIO DE HORTIFRUTI EIRELI (BR/RS)

(74) CARPENA ADVOGADOS ASSOCIADOS

Petição deferida, com vistas à constituição de procurador. Em referência ao protocolo nº 870220030308, de 07/04/2022.

---

**(11) BR 30 2019 005780-8**

Código 47.3 - Petição Deferida

---

(71) HORWIN INC. (CN)  
(74) SIMÕES & ASSOCIADOS PROP IND LTDA  
Deferida a petição, com vistas à constituição de procurador. Em referência à petição nº 870220032605, de 14/04/2022.

---

**(11) BR 30 2019 005782-4**

Código 47.3 - Petição Deferida  
(71) HORWIN INC. (CN)  
(74) SIMÕES & ASSOCIADOS PROP IND LTDA  
Petição deferida, com vistas à constituição de procurador. Em referência ai protocolo nº 870220032615, de 14/04/2022.

---

**(11) BR 30 2021 006707-2**

Código 47.3 - Petição Deferida  
(71) KONINKLIJKE PHILIPS N.V. (NL)  
(74) HERRERO & ASSOCIADOS BRASIL PROPRIEDADE INTELECTUAL LTDA.  
Deferida a petição no que se refere à verificação dos aspectos formais do documento de prioridade unionista apresentado. Em referência ao protocolo 870220027645 de 30/03/2022

---

**(11) BR 30 2022 000011-6**

Código 47.3 - Petição Deferida  
(71) COMPAGNIE GENERALE DES ETABLISSEMENTS MICHELIN (FR)  
(74) GUERRA ADVOGADOS ASSOCIADOS  
Deferida a petição no que se refere à verificação dos aspectos formais do documento de prioridade unionista apresentado. Em referência ao protocolo 870220001194 de 06/01/2022

---

**(11) BR 30 2022 000016-7**

Código 47.3 - Petição Deferida  
(71) A. ZETA S.R.L. (IT)  
(74) ARIBONI, FABBRI E SCHMIDT SOCIEDADE DE ADVOGADOS  
Deferida a petição no que se refere à verificação dos aspectos formais do documento de prioridade unionista apresentado. Em referência ao protocolo 870220016414 de 24/02/2022

---

**(21) BR 30 2022 000027-2**

Código 47.3 - Petição Deferida  
(71) H.J. HEINZ COMPANY BRANDS LLC (US)  
(74) DANIEL ADVOGADOS (ALT.DE DANIEL & CIA)  
Deferida a petição no que se refere à verificação dos aspectos formais do documento de prioridade unionista apresentado. Em referência ao protocolo 870220027172 de 18/04/2022

---

**(21) BR 30 2022 000028-0**

Código 47.3 - Petição Deferida  
(71) H.J. HEINZ COMPANY BRANDS LLC (US)  
(74) DANIEL ADVOGADOS (ALT.DE DANIEL & CIA)  
Deferida a petição no que se refere à verificação dos aspectos formais do documento de prioridade unionista apresentado. Em referência ao protocolo

---

870220027200 de 29/03/2022

---

**(21) BR 30 2022 000029-9**

Código 47.3 - Petição Deferida

(71) H.J. HEINZ COMPANY BRANDS LLC (US)

(74) DANIEL ADVOGADOS (ALT.DE DANIEL & CIA)

Deferida a petição no que se refere à verificação dos aspectos formais do documento de prioridade unionista apresentado. Em referência ao protocolo 870220027184 de 29/03/2022

---

**(21) BR 30 2022 000037-0**

Código 47.3 - Petição Deferida

(71) LOVEVERY, INC. (US)

(74) CLARKE, MODET PROPRIEDADE INTELECTUAL LTDA.

Deferida a petição no que se refere à verificação dos aspectos formais do documento de prioridade unionista apresentado. Em referência ao protocolo 870220028608 de 04/04/2022

---

**(11) BR 30 2022 000053-1**

Código 47.3 - Petição Deferida

(71) KONINKLIJKE PHILIPS N.V. (NL)

(74) HERRERO & ASSOCIADOS BRASIL PROPRIEDADE INTELECTUAL LTDA.

Deferida a petição no que se refere à verificação dos aspectos formais do documento de prioridade unionista apresentado. Em referência ao protocolo 870220029044 de 04/04/2022

---

**(11) BR 30 2022 000062-0**

Código 47.3 - Petição Deferida

(71) CHRISTIAN DIOR COUTURE (FR)

(74) LUIZ LEONARDOS & ADVOGADOS

Deferida a petição no que se refere à verificação dos aspectos formais do documento de prioridade unionista apresentado. Em referência ao protocolo 870220022375 de 16/03/2022

---

**(11) BR 30 2022 000063-9**

Código 47.3 - Petição Deferida

(71) CHRISTIAN DIOR COUTURE (FR)

(74) LUIZ LEONARDOS & ADVOGADOS

Deferida a petição no que se refere à verificação dos aspectos formais do documento de prioridade unionista apresentado. Em referência ao protocolo 870220022381 de 16/03/2022

---

**(11) BR 30 2022 000071-0**

Código 47.3 - Petição Deferida

(71) LEMON INC. (KY)

(74) Licks Advogados

Deferida a petição no que se refere à verificação dos aspectos formais do documento de prioridade unionista apresentado. Em referência ao protocolo 870220029156 de 05/04/2022



---

<b>(11) BR 30 2022 000072-8</b>	Código 47.3 - Petição Deferida (71) BEIJING KUAIMAJIABIAN TECHNOLOGY CO., LTD. (CN) (74) Licks Advogados Deferida a petição no que se refere à verificação dos aspectos formais do documento de prioridade unionista apresentado. Em referência ao protocolo 870220023863 de 21/03/2022
<b>(11) BR 30 2022 000073-6</b>	Código 47.3 - Petição Deferida (71) BEIJING KUAIMAJIABIAN TECHNOLOGY CO., LTD. (CN) (74) Licks Advogados Deferida a petição no que se refere à verificação dos aspectos formais do documento de prioridade unionista apresentado. Em referência ao protocolo 870220024727 de 23/03/2022
<b>(21) BR 30 2022 000091-4</b>	Código 47.3 - Petição Deferida (71) MAHINDRA & MAHINDRA LTD. (IN) (74) LEÃO PROPRIEDADE INTELECTUAL Deferida a petição no que se refere à verificação dos aspectos formais do documento de prioridade unionista apresentado. Em referência ao protocolo 870220028645 de 04/04/2022
<b>(21) BR 30 2022 000093-0</b>	Código 47.3 - Petição Deferida (71) MAHINDRA & MAHINDRA LTD. (IN) (74) LEÃO PROPRIEDADE INTELECTUAL Deferida a petição no que se refere à verificação dos aspectos formais do documento de prioridade unionista apresentado. Em referência ao protocolo 870220028650 de 04/04/2022
<b>(21) BR 30 2022 000095-7</b>	Código 47.3 - Petição Deferida (71) MAHINDRA & MAHINDRA LTD. (IN) (74) LEÃO PROPRIEDADE INTELECTUAL Deferida a petição no que se refere à verificação dos aspectos formais do documento de prioridade unionista apresentado. Em referência ao protocolo 870220028653 de 04/04/2022
<b>(11) BR 30 2022 000129-5</b>	Código 47.3 - Petição Deferida (71) SHENZHEN COSBEAUTY TECHNOLOGY CO., LTD. (CN) (74) MARCELO DREON Deferida a petição no que se refere à verificação dos aspectos formais do documento de prioridade unionista apresentado. Em referência ao protocolo 870220025454 de 24/03/2022
<b>(21) BR 30 2022 000144-9</b>	Código 47.3 - Petição Deferida (71) SKY CP LIMITED (GB)

---

(74) KASZNAR LEONARDOS PROPRIEDADE INTELECTUAL  
Deferida a petição no que se refere à verificação dos aspectos formais do documento de prioridade unionista apresentado. Em referência ao protocolo 870220020543 de 10/03/2022

---

**(21) BR 30 2022 000513-4**

Código 47.3 - Petição Deferida  
(71) DONA BRANCH (US) ; ERIC YOUNG (US)  
(74) Licks Advogados  
Deferida a petição no que se refere à verificação dos aspectos formais do documento de procuração apresentado. Em referência ao protocolo 870220027885 de 31/03/2022

---

**(11) DI 6704840-4**

Código 47.3 - Petição Deferida  
(71) INDIO DA COSTA DESIGN LTDA.ME. (BR/RJ)  
(74) ERIKA BLASELBAUER  
Deferida a petição, com vistas à constituição de procurador. Em referência à petição nº 870160056669, de 03/10/2016.

---

**(11) DI 6704841-2**

Código 47.3 - Petição Deferida  
(71) INDIO DA COSTA DESIGN LTDA.ME. (BR/RJ)  
(74) ERIKA BLASELBAUER  
Deferida a petição, com vistas à constituição de procurador. Em referência à petição nº 870160056672, de 03/10/2016.

---

**(11) DI 7001924-0**

Código 47.3 - Petição Deferida  
(71) Odilo Pedro Marion (BR/RS)  
(74) PATAMAR MARCAS E PATENTES LTDA  
Deferida a petição, com vistas à constituição de procurador. Em referência ao protocolo nº 870160058509, de 10/10/2016.

---

**(11) DI 7004309-4**

Código 47.3 - Petição Deferida  
(71) Luiz Augusto Indio da Costa (BR/RJ)  
(74) ERIKA BLASELBAUER  
Deferida a petição, com vistas à apresentação do documento de procuração. Em referência ao protocolo nº 870160054200, de 24/09/2016.

**Código 53.7 - Pedido Julgado Procedente - Registro Declarado Nulo**

Ação judicial transitada em julgado. Pedido de nulidade considerado procedente: tornados nulos os efeitos da concessão do registro.

---

<b>(11) BR 30 2014 005813-4</b>	<p>Código 53.7 - Pedido Julgado Procedente - Registro Declarado Nulo (22) 21/11/2014 (15) 17/05/2016 (73) GRENDENE S.A. (BR/CE) (74) CUSTÓDIO DE ALMEIDA &amp; CIA. NOTIFICAÇÃO DE DECISÃO JUDICIAL REFERENTE AO REGISTRO INPI:52400.041975/2018-16 Origem:25ª Vara Federal do Rio de Janeiro Ação Ordinária nº: 0023984-14.2018.4.02.5101 Autor:BRITO E CIA. LTDA. Réus:GRENDENE S/A e INPI - Instituto Nacional da Propriedade Industrial Decisão: "Ante o exposto, JULGO PROCEDENTE O PEDIDO DA PARTE AUTORA, nos termos do Artigo 487, I, do Código de Processo Civil, para declarar a nulidade dos atos administrativos que concederam os registros BR 30 2014 005813-4, BR 30 2015 005774-2, DI 6904271-3 e DI 7002623-8, de titularidade da empresa Ré."</p>
<b>(11) BR 30 2015 005774-2</b>	<p>Código 53.7 - Pedido Julgado Procedente - Registro Declarado Nulo (22) 17/12/2015 (15) 06/06/2017 (73) GRENDENE S.A. (BR/CE) (74) Custodio de Almeida &amp; Cia. NOTIFICAÇÃO DE DECISÃO JUDICIAL REFERENTE AO REGISTRO INPI:52400.041975/2018-16 Origem:25ª Vara Federal do Rio de Janeiro Ação Ordinária nº: 0023984-14.2018.4.02.5101 Autor:BRITO E CIA. LTDA. Réus:GRENDENE S/A e INPI - Instituto Nacional da Propriedade Industrial Decisão: "Ante o exposto, JULGO PROCEDENTE O PEDIDO DA PARTE AUTORA, nos termos do Artigo 487, I, do Código de Processo Civil, para declarar a nulidade dos atos administrativos que concederam os registros BR 30 2014 005813-4, BR 30 2015 005774-2, DI 6904271-3 e DI 7002623-8, de titularidade da empresa Ré."</p>
<b>(11) DI 6904271-3</b>	<p>Código 53.7 - Pedido Julgado Procedente - Registro Declarado Nulo (22) 04/11/2009 (15) 21/09/2010 (73) Grendene S.A. (BR/CE) (74) Custodio de Almeida &amp; Cia NOTIFICAÇÃO DE DECISÃO JUDICIAL REFERENTE AO REGISTRO INPI:52400.041975/2018-16 Origem:25ª Vara Federal do Rio de Janeiro Ação Ordinária nº: 0023984-14.2018.4.02.5101 Autor:BRITO E CIA. LTDA.</p>

---

Réus:GRENENE S/A e INPI - Instituto Nacional da Propriedade Industrial  
Decisão: "Ante o exposto, JULGO PROCEDENTE O PEDIDO DA PARTE AUTORA, nos termos do Artigo 487, I, do Código de Processo Civil, para declarar a nulidade dos atos administrativos que concederam os registros BR 30 2014 005813-4, BR 30 2015 005774-2, DI 6904271-3 e DI 7002623-8, de titularidade da empresa Ré."

---

**(11) DI 7002623-8**

Código 53.7 - Pedido Julgado Procedente - Registro Declarado Nulo

(22) 15/06/2010

(15) 28/12/2010

(73) Grendene S.A. (BR/CE)

(74) Custódio de Almeida & Cia.

NOTIFICAÇÃO DE DECISÃO JUDICIAL REFERENTE AO REGISTRO

INPI:52400.041975/2018-16 Origem:25ª Vara Federal do Rio de Janeiro Ação

Ordinária nº: 0023984-14.2018.4.02.5101 Autor:BRITO E CIA. LTDA.

Réus:GRENENE S/A e INPI - Instituto Nacional da Propriedade Industrial

Decisão: "Ante o exposto, JULGO PROCEDENTE O PEDIDO DA PARTE

AUTORA, nos termos do Artigo 487, I, do Código de Processo Civil, para declarar a nulidade dos atos administrativos que concederam os registros BR 30 2014 005813-4, BR 30 2015 005774-2, DI 6904271-3 e DI 7002623-8, de titularidade da empresa Ré."

**Código 55 - Exigências Diversas**

Exigência diversa formulada visando adequação ou cumprimento de disposições legais, conforme informações do complemento do despacho. O prazo para cumprimento é de 60 (sessenta) dias da data desta publicação.

---

**(21) BR 30 2022 000089-2**

Código 55 - Exigências Diversas

(22) 10/01/2022

(71) LINKEDOOR SERVICOS DIGITAIS LTDA (BR/RJ)

Foi verificada a apresentação tempestiva de petição de cumprimento de exigência técnica (código de despacho nº 34) utilizando uma GRU de código de serviço nº 104 (guia isenta de retribuição). O correto cumprimento desta exigência se dá através da GRU de código de nº 105. Para possibilitar o andamento do pedido de registro, é necessário: [1] - gerar nova GRU código serviço nº 124; [2] - gerar e pagar nova GRU código serviço nº 105 (serviço relativo ao cumprimento de exigência código de despacho nº 34, conforme item 3.7 do Manual de Desenhos Industriais); [3] - protocolar, no sítio eletrônico do INPI, a GRU código serviço nº 124 gerada e enviar, como anexo a este protocolo, a GRU (Nosso Número) código serviço nº 105 paga e seu respectivo comprovante de pagamento. O cumprimento da exigência código de despacho nº 34 NÃO deverá ser reapresentado, e quaisquer documentações não solicitadas nesta exigência serão desconsideradas.

---

**(21) BR 30 2022 000260-7**

Código 55 - Exigências Diversas

(22) 19/01/2022

(71) RODRIGO HENRIQUE CERCHIARI (BR/SP)

(74) ITALO ARIEL AGHINA

Foi verificada a apresentação tempestiva de petição de cumprimento de exigência técnica (código de despacho nº 34) utilizando uma GRU de código de serviço nº 104 (guia isenta de retribuição). O correto cumprimento desta exigência se dá através da GRU de código de nº 105. Para possibilitar o andamento do pedido de registro, é necessário: [1] - gerar nova GRU código serviço nº 124; [2] - gerar e pagar nova GRU código serviço nº 105 (serviço relativo ao cumprimento de exigência código de despacho nº 34, conforme item 3.7 do Manual de Desenhos Industriais); [3] - protocolar, no sítio eletrônico do INPI, a GRU código serviço nº 124 gerada e enviar, como anexo a este protocolo, a GRU (Nosso Número) código serviço nº 105 paga e seu respectivo comprovante de pagamento. O cumprimento da exigência código de despacho nº 34 NÃO deverá ser reapresentado, e quaisquer documentações não solicitadas nesta exigência serão desconsideradas.

---

**(21) BR 30 2022 000272-0**

Código 55 - Exigências Diversas

(22) 21/01/2022

(71) LUIZ CARLOS BEZERRA (BR/SP)

---

(74) JOÃO BATISTA VALVERDE

Foi verificada a apresentação tempestiva de petição de cumprimento de exigência técnica (código de despacho nº 34) utilizando uma GRU de código de serviço nº 104 (guia isenta de retribuição). O correto cumprimento desta exigência se dá através da GRU de código de nº 105. Para possibilitar o andamento do pedido de registro, é necessário: [1] - gerar nova GRU código serviço nº 124; [2] - gerar e pagar nova GRU código serviço nº 105 (serviço relativo ao cumprimento de exigência código de despacho nº 34, conforme item 3.7 do Manual de Desenhos Industriais); [3] - protocolar, no sítio eletrônico do INPI, a GRU código serviço nº 124 gerada e enviar, como anexo a este protocolo, a GRU (Nosso Número) código serviço nº 105 paga e seu respectivo comprovante de pagamento. O cumprimento da exigência código de despacho nº 34 NÃO deverá ser reapresentado, e quaisquer documentações não solicitadas nesta exigência serão desconsideradas.

---

**(21) BR 30 2022 000280-1**

Código 55 - Exigências Diversas

(22) 21/01/2022

(71) LUIZ CARLOS BEZERRA (BR/SP)

(74) JOÃO BATISTA VALVERDE

Foi verificada a apresentação tempestiva de petição de cumprimento de exigência técnica (código de despacho nº 34) utilizando uma GRU de código de serviço nº 104 (guia isenta de retribuição). O correto cumprimento desta exigência se dá através da GRU de código de nº 105. Para possibilitar o andamento do pedido de registro, é necessário: [1] - gerar nova GRU código serviço nº 124; [2] - gerar e pagar nova GRU código serviço nº 105 (serviço relativo ao cumprimento de exigência código de despacho nº 34, conforme item 3.7 do Manual de Desenhos Industriais); [3] - protocolar, no sítio eletrônico do INPI, a GRU código serviço nº 124 gerada e enviar, como anexo a este protocolo, a GRU (Nosso Número) código serviço nº 105 paga e seu respectivo comprovante de pagamento. O cumprimento da exigência código de despacho nº 34 NÃO deverá ser reapresentado, e quaisquer documentações não solicitadas nesta exigência serão desconsideradas.

---

**(21) BR 30 2022 000331-0**

Código 55 - Exigências Diversas

(22) 25/01/2022

(71) WILSON ROBERTO BERGAMO (BR/SP) ; MARCOS ERNICA (BR/SP) ;  
CLAUDIR POLETTTO (BR/SP)

Foi verificada a apresentação tempestiva de petição de cumprimento de exigência técnica (código de despacho nº 34) utilizando uma GRU de código de serviço nº 104 (guia isenta de retribuição). O correto cumprimento desta exigência se dá através da GRU de código de nº 105. Para possibilitar o andamento do pedido de registro, é necessário: [1] - gerar nova GRU código serviço nº 124; [2] - gerar e pagar nova GRU código serviço nº 105 (serviço relativo ao cumprimento de exigência código de despacho nº 34, conforme item

---

3.7 do Manual de Desenhos Industriais); [3] - protocolar, no sítio eletrônico do INPI, a GRU código serviço nº 124 gerada e enviar, como anexo a este protocolo, a GRU (Nosso Número) código serviço nº 105 paga e seu respectivo comprovante de pagamento. O cumprimento da exigência código de despacho nº 34 NÃO deverá ser reapresentado, e quaisquer documentações não solicitadas nesta exigência serão desconsideradas.

---

**(21) BR 30 2022 000338-7**

Código 55 - Exigências Diversas

(22) 25/01/2022

(71) WILSON ROBERTO BERGAMO (BR/SP) ; MARCOS ERNICA (BR/SP) ;  
CLAUDIR POLETTTO (BR/SP)

Foi verificada a apresentação tempestiva de petição de cumprimento de exigência técnica (código de despacho nº 34) utilizando uma GRU de código de serviço nº 104 (guia isenta de retribuição). O correto cumprimento desta exigência se dá através da GRU de código de nº 105. Para possibilitar o andamento do pedido de registro, é necessário: [1] - gerar nova GRU código serviço nº 124; [2] - gerar e pagar nova GRU código serviço nº 105 (serviço relativo ao cumprimento de exigência código de despacho nº 34, conforme item 3.7 do Manual de Desenhos Industriais); [3] - protocolar, no sítio eletrônico do INPI, a GRU código serviço nº 124 gerada e enviar, como anexo a este protocolo, a GRU (Nosso Número) código serviço nº 105 paga e seu respectivo comprovante de pagamento. O cumprimento da exigência código de despacho nº 34 NÃO deverá ser reapresentado, e quaisquer documentações não solicitadas nesta exigência serão desconsideradas.

---

**(21) BR 30 2022 000342-5**

Código 55 - Exigências Diversas

(22) 25/01/2022

(71) WILSON ROBERTO BERGAMO (BR/SP) ; MARCOS ERNICA (BR/SP) ;  
CLAUDIR POLETTTO (BR/SP)

Foi verificada a apresentação tempestiva de petição de cumprimento de exigência técnica (código de despacho nº 34) utilizando uma GRU de código de serviço nº 104 (guia isenta de retribuição). O correto cumprimento desta exigência se dá através da GRU de código de nº 105. Para possibilitar o andamento do pedido de registro, é necessário: [1] - gerar nova GRU código serviço nº 124; [2] - gerar e pagar nova GRU código serviço nº 105 (serviço relativo ao cumprimento de exigência código de despacho nº 34, conforme item 3.7 do Manual de Desenhos Industriais); [3] - protocolar, no sítio eletrônico do INPI, a GRU código serviço nº 124 gerada e enviar, como anexo a este protocolo, a GRU (Nosso Número) código serviço nº 105 paga e seu respectivo comprovante de pagamento. O cumprimento da exigência código de despacho nº 34 NÃO deverá ser reapresentado, e quaisquer documentações não solicitadas nesta exigência serão desconsideradas.

---

**(21) BR 30 2022 000372-7**

Código 55 - Exigências Diversas

---

(22) 27/01/2022

(71) HIGH VOLTAGE EQUIPMENT LTDA - ME (BR/MG)

Foi verificada a apresentação tempestiva de petição de cumprimento de exigência técnica (código de despacho nº 34) utilizando uma GRU de código de serviço nº 104 (guia isenta de retribuição). O correto cumprimento desta exigência se dá através da GRU de código de nº 105. Para possibilitar o andamento do pedido de registro, é necessário: [1] - gerar nova GRU código serviço nº 124; [2] - gerar e pagar nova GRU código serviço nº 105 (serviço relativo ao cumprimento de exigência código de despacho nº 34, conforme item 3.7 do Manual de Desenhos Industriais); [3] - protocolar, no sítio eletrônico do INPI, a GRU código serviço nº 124 gerada e enviar, como anexo a este protocolo, a GRU (Nosso Número) código serviço nº 105 paga e seu respectivo comprovante de pagamento. O cumprimento da exigência código de despacho nº 34 NÃO deverá ser reapresentado, e quaisquer documentações não solicitadas nesta exigência serão desconsideradas.

---

**(21) BR 30 2022 000373-5**

Código 55 - Exigências Diversas

(22) 27/01/2022

(71) HIGH VOLTAGE EQUIPMENT LTDA - ME (BR/MG)

Foi verificada a apresentação tempestiva de petição de cumprimento de exigência técnica (código de despacho nº 34) utilizando uma GRU de código de serviço nº 104 (guia isenta de retribuição). O correto cumprimento desta exigência se dá através da GRU de código de nº 105. Para possibilitar o andamento do pedido de registro, é necessário: [1] - gerar nova GRU código serviço nº 124; [2] - gerar e pagar nova GRU código serviço nº 105 (serviço relativo ao cumprimento de exigência código de despacho nº 34, conforme item 3.7 do Manual de Desenhos Industriais); [3] - protocolar, no sítio eletrônico do INPI, a GRU código serviço nº 124 gerada e enviar, como anexo a este protocolo, a GRU (Nosso Número) código serviço nº 105 paga e seu respectivo comprovante de pagamento. O cumprimento da exigência código de despacho nº 34 NÃO deverá ser reapresentado, e quaisquer documentações não solicitadas nesta exigência serão desconsideradas.

---

**(21) BR 30 2022 000375-1**

Código 55 - Exigências Diversas

(22) 27/01/2022

(71) HIGH VOLTAGE EQUIPMENT LTDA - ME (BR/MG)

Foi verificada a apresentação tempestiva de petição de cumprimento de exigência técnica (código de despacho nº 34) utilizando uma GRU de código de serviço nº 104 (guia isenta de retribuição). O correto cumprimento desta exigência se dá através da GRU de código de nº 105. Para possibilitar o andamento do pedido de registro, é necessário: [1] - gerar nova GRU código serviço nº 124; [2] - gerar e pagar nova GRU código serviço nº 105 (serviço relativo ao cumprimento de exigência código de despacho nº 34, conforme item 3.7 do Manual de Desenhos Industriais); [3] - protocolar, no sítio eletrônico do



---

INPI, a GRU código serviço nº 124 gerada e enviar, como anexo a este protocolo, a GRU (Nosso Número) código serviço nº 105 paga e seu respectivo comprovante de pagamento. O cumprimento da exigência código de despacho nº 34 NÃO deverá ser reapresentado, e quaisquer documentações não solicitadas nesta exigência serão desconsideradas.

**Código 56 - Transferência Deferida**

Notificação do deferimento da transferência requerida.

---

<b>(11) BR 30 2015 000602-1</b>	Código 56 - Transferência Deferida (22) 13/01/2015 (15) 13/03/2018 (71) ANILHAS PARA PÁSSARO E AVES CAPRI INDÚSTRIA E COMÉRCIO LTDA. EPP (BR/SP) (74) SILVIO LOPES & ASSOCIADOS LTDA. Transferência deferida de Fermam Ferramentaria Ltda., conforme petição nº 870220031295, de 12/04/2022.
<b>(11) BR 30 2019 005780-8</b>	Código 56 - Transferência Deferida (22) 26/11/2019 (15) 17/12/2019 (71) HORWIN INC. (CN) (74) SIMÕES & ASSOCIADOS PROP IND LTDA Transferência deferida de XL Holding Group Co., Limited, conforme petição nº 870220032033, de 13/04/2022.
<b>(11) BR 30 2019 005782-4</b>	Código 56 - Transferência Deferida (22) 26/11/2019 (15) 17/12/2019 (71) HORWIN INC. (CN) (74) SIMÕES & ASSOCIADOS PROP IND LTDA Transferência deferida de XL Holding Group Co., Limited, conforme petição nº 870220032034, de 13/04/2022.
<b>(11) BR 30 2020 006199-3</b>	Código 56 - Transferência Deferida (22) 23/12/2020 (15) 02/03/2021 (71) SHENZHEN RELICARE MEDICAL CO., LTD. (CN) (74) VILAGE MARCAS E PATENTES LTDA. Transferência deferida de Shenzhen Juding Medical Co., Ltd., conforme petição nº 870220031019, de 11/04/2022.
<b>(11) BR 30 2020 006201-9</b>	Código 56 - Transferência Deferida (22) 23/12/2020 (15) 02/03/2021 (71) SHENZHEN RELICARE MEDICAL CO., LTD. (CN) (74) VILAGE MARCAS E PATENTES LTDA. Transferência deferida de Shenzhen Juding Medical Co., Ltd., conforme petição

---

nº 870220031034, de 11/04/2022.

**Código 59 - Alteração de Nome Deferida**

Notificação do deferimento da alteração de nome requerida.

---

<b>(11) BR 30 2012 000064-5</b>	Código 59 - Alteração de Nome Deferida (22) 10/01/2012 (15) 27/05/2014 (71) NEUGEBAUER ALIMENTOS S/A (BR/RS) (74) MILTON LUCIDIO LEAO BARCELLOS Nome alterado de Vonpar Alimentos S.A., conforme petição nº 870220030566, de 08/04/2022.
<b>(11) BR 30 2012 002022-0</b>	Código 59 - Alteração de Nome Deferida (22) 24/04/2012 (15) 20/05/2014 (71) NEUGEBAUER ALIMENTOS S/A (BR/RS) (74) MILTON LUCIDIO LEAO BARCELLOS Nome alterado de Vonpar Alimentos S.A., conforme petição nº 870220030569, de 08/04/2022.
<b>(11) BR 30 2017 001585-9</b>	Código 59 - Alteração de Nome Deferida (22) 11/04/2017 (15) 19/12/2017 (71) WANAH – COMÉRCIO DE HORTIFRUTI EIRELI (BR/RS) (74) CARPENA ADVOGADOS ASSOCIADOS Nome alterado de Agostini e Agostini Ltda. ME, conforme petição nº 870220030307, de 07/04/2022.
<b>(11) BR 30 2021 004172-3</b>	Código 59 - Alteração de Nome Deferida (22) 02/09/2021 (15) 15/03/2022 (71) CLIMATE LLC (US) (74) DANNEMANN, SIEMSEN, BIGLER & IPANEMA MOREIRA Nome alterado de The Climate Corporation, conforme petição nº 870220029686, de 06/04/2022.
<b>(11) DI 6700069-0</b>	Código 59 - Alteração de Nome Deferida (22) 05/01/2007 (15) 10/07/2007 (71) NEUGEBAUER ALIMENTOS S/A (BR/RS) (74) MILTON LUCIDIO LEAO BARCELLOS Nome alterado de Vonpar Alimentos S.A., conforme petição nº 870220030573, de 08/04/2022.



### **Código 62 - Alteração de Sede Deferida**

Notificação do deferimento da alteração de Sede requerida.

---

**(11) BR 30 2017 001585-9**

Código 62 - Alteração de Sede Deferida

(22) 11/04/2017

(15) 19/12/2017

(71) WANAH – COMÉRCIO DE HORTIFRUTI EIRELI (BR/RS)

(74) CARPENA ADVOGADOS ASSOCIADOS

Alteração de sede deferida, conforme petição nº 870220030308, de 07/04/2022.

---

**(21) BR 30 2021 005998-3**

Código 62 - Alteração de Sede Deferida

(22) 26/11/2021

(71) FLODESIGN SONICS, INC. (US)

(74) DANNEMANN, SIEMSEN, BIGLER & IPANEMA MOREIRA

Alteração de sede deferida, conforme petição nº 870220030447, de 08/04/2022.

### Código 73 - Retificação

Retificação da publicação informada conforme complemento do despacho, por conter incorreção. Tal publicação não implica na alteração da data da decisão ou despacho e nos prazos em andamento.

---

(11) BR 30 2013 003818-1

Código 73 - Retificação

(22) 05/08/2013

(15) 26/08/2014

(45) 26/08/2014

(52) 26-02

(54) CONFIGURAÇÃO APLICADA EM SUPORTE DE LANTERNA

(71) MAURICIO BALBINOT (BR/RS)

(72) MAURICIO BALBINOT

(74) SKO OYARZABAL MARCAS E PATENTES S/S LTDA

Referente RPI: 2675 - Cód. 40, Publicado: 12/04/2022. Para ratificação do despacho: "Não foram identificadas anterioridades: o registro atende o artigo 95 da