

Revista da
**Propriedade
Industrial**

Nº 2663
18 de Janeiro de 2022

Desenho Industrial

Seção III



REPÚBLICA FEDERATIVA DO BRASIL

Presidente

Jair Bolsonaro

MINISTÉRIO DA ECONOMIA

Ministro da Economia

Paulo Roberto Nunes Guedes

INSTITUTO NACIONAL DA PROPRIEDADE INDUSTRIAL

Presidente

Claudio Vilar Furtado

De conformidade com a Lei nº 5.648 de 11 de dezembro de 1970, esta é a publicação oficial do Instituto Nacional da Propriedade Industrial, órgão vinculado ao Ministério da Economia, República Federativa do Brasil, que publica todos os seus atos, despachos e decisões relativos ao sistema de propriedade industrial no Brasil, compreendendo Marcas e Patentes, bem como os referentes a contratos de Transferência de Tecnologia e assuntos correlatos, além dos que dizem respeito ao registro de programas de computador como direito autoral.

As established by Law nº 5.648 of december 11, 1970, this is the official publication of the National Institute of Industrial Property, an office under the Ministry of Economy, Federative Republic of Brazil, which publishes all its official acts, orders and decisions regarding the industrial property system in Brazil, comprising Trademarks and Patents, as well as those referring to Technology Transfer agreements and related matters, besides those regarding software registering as copyright.

D'après la Loi nº 5.648 du 11 décembre 1970, celle-ci est la publication officielle de l'Institut National de la Propriété Industrielle, un office lié au Ministère de l'Économie, République Fédérative du Brésil, qui publie tous ses actes, ordres et décisions concernant le système de la propriété industrielle au Brésil, y compris marques et brevets, aussi que ceux référents aux contrats de transfert de technologie et des sujets afférents, en outre que ceux se rapportant à l'enregistrement des programmes d'ordinateur comme droit d'auteur.

Según establece la Ley nº 5.648 de 11 diciembre 1970, esta es la publicación oficial del Instituto Nacional de la Propiedad Industrial, oficina vinculada al Ministerio de la Economía, República Federativa del Brasil, que publica todos sus actos, ordenes y decisiones referentes al sistema de propiedad industrial en Brasil, comprendendo marcas y patentes así que los referentes a contratos de transferencia de tecnologia y asuntos corelacionados, además de los referentes al registro de programas de ordenador como derecho de autor.

Laut Gezets Nr. 5.648 vom 11. dezember 1970, ist dies das Amtsblatt des Nationalen Instituts für gewerbliches Eigentum (INPI), eines Organs des Bundesministerium für Wirtschaft, der Bundesrepublik Brasilien, welches alle Amtshandlungen, Beschlüsse und Entscheidungen über gewerbliches Eigentum in Brasilien, einschliesslich Warenzeichen und Patente, ebenso wie auch Übertragungsverträge von Technologie und Computerprogramme als Urheberrecht veröffentlicht.

**DIRETORIA DE MARCAS, DESENHO INDUSTRIAL
E INDICAÇÕES GEOGRÁFICAS**

DESENHO INDUSTRIAL

**PEDIDO DE REGISTRO DE DESENHO INDUSTRIAL
PEDIDO DIVIDIDO DE UM PEDIDO DE
REGISTRO DE DESENHO INDUSTRIAL
ANTERIORMENTE DEPOSITADO**

Índice Geral:

Código 104 - Recurso conhecido e provido. Reformada a decisão recorrida.....	5
Código 115 - Recurso conhecido e negado provimento. Mantida a Decisão recorrida.....	6
Código 121 - Exigência.....	14
Código 200 - Nulidade conhecida e provida. Anulado o privilégio.....	15
Código 201 - Nulidade conhecida e negado provimento. Mantida a concessão do privilégio.....	25
Código 30 - Exigência – Art. 103 da LPI.....	29
Código 31 - Notificação de Depósito.....	35
Código 33.1 - Pedido Inexistente.....	51
Código 34 - Exigência - Art. 106 § 3º da LPI.....	53
Código 34.2 - Exame formal de Cumprimento de Exigência Técnica.....	87
Código 35 - Arquivamento do Pedido – Art. 216 § 2º e Art. 106 § 3º da LPI.....	94
Código 36 - Indeferimento - Art. 106 § 4º da LPI.....	98
Código 39 - Concessão do Registro.....	99
Código 44 - Extinção - Art. 119 inciso III da LPI.....	172
Código 46 - Prorrogação.....	182
Código 47 - Petição Não Conhecida.....	207
Código 47.1 - Petição Prejudicada.....	208
Código 47.3 - Petição Deferida.....	209
Código 49 - Perda de Prioridade.....	224
Código 49.1 - Sobrestamento por Perda de Prioridade.....	226
Código 55 - Exigências Diversas.....	227
Código 71 - Despacho Anulado.....	230
Código 73 - Retificação.....	231
Código 75 - Emissão de Fotocópia.....	232

Código 104 - Recurso conhecido e provido. Reformada a decisão recorrida

(21) BR 32 2016 004732-7

Código 104 - Recurso conhecido e provido. Reformada a decisão recorrida

(22) 22/01/2015

(44) 18/01/2022

(62) BR 30 2015 000321-9 22/01/2015

(71) COVIDIEN LP (US)

(74) Dannemann, Siemsen, Bigler & Ipanema Moreira

Recurso conhecido e provido. Reformada a decisão recorrida.

Código 115 - Recurso conhecido e negado provimento. Mantida a Decisão recorrida.

(11) BR 30 2014 004174-6	Código 115 - Recurso conhecido e negado provimento. Mantida a Decisão recorrida. (22) 22/08/2014 (45) 13/04/2021 (73) SAMSUNG ELECTRONICS CO., LTD (KR) (74) TINOCO SOARES & FILHO LTDA Recurso conhecido. Negado o provimento. Mantido o indeferimento do pedido.
(21) BR 30 2015 002074-1	Código 115 - Recurso conhecido e negado provimento. Mantida a Decisão recorrida. (22) 06/05/2015 (44) 18/01/2022 (73) SÉRGIO HENRIQUE CURTINHAS (BR/SP) (74) GUILHERME ROBERTO DORTA DA SILVA Conheço do Recurso Interposto. Nego Provimento em seu Mérito. Mantenho o Indeferimento do Pedido.
(21) BR 30 2015 002176-4	Código 115 - Recurso conhecido e negado provimento. Mantida a Decisão recorrida. (22) 11/05/2015 (44) 18/01/2022 (73) MIDLAND PIG PRODUCERS LIMITED (UK) (74) CLAUDIO SZABAS / MAGNUS ASPEBY Conheço do Recurso Interposto. Nego Provimento em seu Mérito. Mantenho o Indeferimento do Pedido.
(21) BR 30 2015 002702-9	Código 115 - Recurso conhecido e negado provimento. Mantida a Decisão recorrida. (22) 12/06/2015 (44) 18/01/2022 (73) RENAULT S.A.S. (FR) (74) CUSTÓDIO DE ALMEIDA & CIA Conheço do Recurso Interposto. Nego Provimento em seu Mérito. Mantenho o Indeferimento do Pedido.
(21) BR 30 2015 004217-6	Código 115 - Recurso conhecido e negado provimento. Mantida a Decisão recorrida. (22) 10/09/2015

	(44) 18/01/2022 (73) JC BAMFORD EXCAVATORS LIMITED (GB) (74) ORLANDO DE SOUZA Conheço do Recurso Interposto. Nego Provimento em seu Mérito. Mantenho o Indeferimento do Pedido.
(21) BR 30 2016 000544-3	Código 115 - Recurso conhecido e negado provimento. Mantida a Decisão recorrida. (22) 15/02/2016 (44) 18/01/2022 (73) SAMSUNG ELECTRONICS CO., LTD. (KR) (74) Daniel Advogados (Alt.de Daniel & Cia) Conheço do Recurso Interposto. Nego Provimento em seu Mérito. Mantenho o Indeferimento do Pedido.
(21) BR 30 2016 002028-0	Código 115 - Recurso conhecido e negado provimento. Mantida a Decisão recorrida. (22) 13/05/2016 (44) 18/01/2022 (73) ALL STAR C.V. (NL) (74) ANTÔNIO MAURÍCIO PEDRAS ARNAUD Conheço do Recurso Interposto. Nego Provimento em seu Mérito. Mantenho o Indeferimento do Pedido.
(21) BR 30 2016 002274-7	Código 115 - Recurso conhecido e negado provimento. Mantida a Decisão recorrida. (22) 31/05/2016 (44) 18/01/2022 (73) SCANIA CV AB (SE) (74) Daniel Advogados (Alt.de Daniel & Cia) Conheço do Recurso Interposto. Nego Provimento em seu Mérito. Mantenho o Indeferimento do Pedido.
(21) BR 30 2016 002579-7	Código 115 - Recurso conhecido e negado provimento. Mantida a Decisão recorrida. (22) 17/06/2016 (44) 18/01/2022 (73) VOLKSWAGEN AKTIENGESELLSCHAFT (DE) (74) Dannemann, Siemsen, Bigler & Ipanema Moreira Conheço do Recurso Interposto. Nego Provimento em seu Mérito. Mantenho o Indeferimento do Pedido.
(21) BR 30 2016 002587-8	Código 115 - Recurso conhecido e negado provimento. Mantida a Decisão recorrida.

	(22) 17/06/2016 (44) 18/01/2022 (73) VOLKSWAGEN AKTIENGESELLSCHAFT (DE) (74) Dannemann, Siemsen, Bigler & Ipanema Moreira Conheço do Recurso Interposto. Nego Provimento em seu Mérito. Mantenho o Indeferimento do Pedido.
(21) BR 30 2016 002591-6	Código 115 - Recurso conhecido e negado provimento. Mantida a Decisão recorrida. (22) 17/06/2016 (44) 18/01/2022 (73) VOLKSWAGEN AKTIENGESELLSCHAFT (DE) (74) Dannemann, Siemsen, Bigler & Ipanema Moreira Conheço do Recurso Interposto. Nego Provimento em seu Mérito. Mantenho o Indeferimento do Pedido.
(21) BR 30 2016 002595-9	Código 115 - Recurso conhecido e negado provimento. Mantida a Decisão recorrida. (22) 17/06/2016 (44) 18/01/2022 (73) VOLKSWAGEN AKTIENGESELLSCHAFT (DE) (74) Dannemann, Siemsen, Bigler & Ipanema Moreira Conheço do Recurso Interposto. Nego Provimento em seu Mérito. Mantenho o Indeferimento do Pedido.
(21) BR 30 2016 002642-4	Código 115 - Recurso conhecido e negado provimento. Mantida a Decisão recorrida. (22) 20/06/2016 (44) 18/01/2022 (73) MURILO SANT ANA MUKAI 36939593829 (BR/SP) (74) Rubens dos Santos Filho Conheço do Recurso Interposto. Nego Provimento em seu Mérito. Mantenho o Indeferimento do Pedido.
(21) BR 30 2016 002778-1	Código 115 - Recurso conhecido e negado provimento. Mantida a Decisão recorrida. (22) 29/06/2016 (44) 18/01/2022 (73) BRUNO ISAO HOKAMA (BR/MS) (74) Rubens dos Santos Filho Conheço do Recurso Interposto. Nego Provimento em seu Mérito. Mantenho o Indeferimento do Pedido.
(21) BR 30 2016 002823-0	Código 115 - Recurso conhecido e negado provimento. Mantida a Decisão

recorrida.

(22) 30/06/2016

(44) 18/01/2022

(73) HARMAN INTERNATIONAL INDUSTRIES, INCORPORATED (US)

(74) Daniel Advogados (Alt.de Daniel & Cia)

Conheço do Recurso Interposto. Nego Provimento em seu Mérito. Mantenho o Indeferimento do Pedido.

(21) BR 30 2016 002825-7

Código 115 - Recurso conhecido e negado provimento. Mantida a Decisão recorrida.

(22) 30/06/2016

(44) 18/01/2022

(73) HARMAN INTERNATIONAL INDUSTRIES, INCORPORATED (US)

(74) EDUARDO LOURENÇO GUEDES SERRÃO DE OTERO

Conheço do Recurso Interposto. Nego Provimento em seu Mérito. Mantenho o Indeferimento do Pedido.

(21) BR 30 2016 002860-5

Código 115 - Recurso conhecido e negado provimento. Mantida a Decisão recorrida.

(22) 05/07/2016

(44) 18/01/2022

(73) GOYÁ INDÚSTRIA E COMÉRCIO DE ÁGUA MINERAL LTDA. (BR/GO)

(74) SPI - Marcas e Patentes S/C Ltda.

Conheço do Recurso Interposto. Nego Provimento em seu Mérito. Mantenho o Indeferimento do Pedido.

(21) BR 30 2016 002983-0

Código 115 - Recurso conhecido e negado provimento. Mantida a Decisão recorrida.

(22) 14/07/2016

(44) 18/01/2022

(73) BUILD-A-LUGE LLC (US)

(74) Provedel Sociedade de Advogados

Conheço do Recurso Interposto. Nego Provimento em seu Mérito. Mantenho o Indeferimento do Pedido.

(21) BR 30 2016 003170-3

Código 115 - Recurso conhecido e negado provimento. Mantida a Decisão recorrida.

(22) 27/07/2016

(44) 18/01/2022

(73) DENISE SETTE CAMPOS AHLERT (BR/RJ)

(74) Dannemann, Siemsen, Bigler & Ipanema Moreira

Conheço do Recurso Interposto. Nego Provimento em seu Mérito. Mantenho o Indeferimento do Pedido.

(21) BR 30 2016 003172-0	<p>Código 115 - Recurso conhecido e negado provimento. Mantida a Decisão recorrida.</p> <p>(22) 27/07/2016</p> <p>(44) 18/01/2022</p> <p>(73) DENISE SETTE CAMPOS AHLERT (BR/RJ)</p> <p>(74) Dannemann, Siemsen, Bigler & Ipanema Moreira</p> <p>Conheço do Recurso Interposto. Nego Provimento em seu Mérito. Mantenho o Indeferimento do Pedido.</p>
(21) BR 30 2016 003594-6	<p>Código 115 - Recurso conhecido e negado provimento. Mantida a Decisão recorrida.</p> <p>(22) 17/08/2016</p> <p>(44) 18/01/2022</p> <p>(73) BECTON, DICKINSON AND COMPANY (US)</p> <p>(74) Daniel Advogados (Alt.de Daniel & Cia)</p> <p>Conheço do Recurso Interposto. Nego Provimento em seu Mérito. Mantenho o Indeferimento do Pedido.</p>
(21) BR 30 2016 005890-3	<p>Código 115 - Recurso conhecido e negado provimento. Mantida a Decisão recorrida.</p> <p>(22) 21/12/2016</p> <p>(44) 18/01/2022</p> <p>(73) SUMITOMO HEAVY INDUSTRIES, LTD. (JP)</p> <p>(74) Dannemann, Siemsen, Bigler & Ipanema Moreira</p> <p>Conheço do Recurso Interposto. Nego Provimento em seu Mérito. Mantenho o Indeferimento do Pedido.</p>
(21) BR 30 2017 001285-0	<p>Código 115 - Recurso conhecido e negado provimento. Mantida a Decisão recorrida.</p> <p>(22) 22/03/2017</p> <p>(44) 18/01/2022</p> <p>(73) DIAMOND TOOL SUPPLY, INC. (US)</p> <p>(74) PACHECO E ADVOGADOS ASSOCIADOS</p> <p>Conheço do Recurso Interposto. Nego Provimento em seu Mérito. Mantenho o Indeferimento do Pedido.</p>
(21) BR 30 2017 001981-1	<p>Código 115 - Recurso conhecido e negado provimento. Mantida a Decisão recorrida.</p> <p>(22) 09/05/2017</p> <p>(44) 18/01/2022</p> <p>(73) COLA SEMPRE INDUSTRIA DE FITAS PARA COMPENSADOS LTDA-ME (BR/PR)</p> <p>(74) CARLOS EDUARDO GOMES DA SILVA</p> <p>Conheço do Recurso Interposto. Nego Provimento em seu Mérito. Mantenho o</p>

Indeferimento do Pedido.

(21) BR 30 2017 003363-6 Código 115 - Recurso conhecido e negado provimento. Mantida a Decisão recorrida.
(22) 02/08/2017
(44) 18/01/2022
(73) NELY CRISTINA BRAIDOTTI CAVALARI (BR/SP)
(74) VILELA COELHO SOCIEDADE DE ADVOGADOS
Conheço do Recurso Interposto. Nego Provimento em seu Mérito. Mantenho o Indeferimento do Pedido.

(21) BR 30 2017 003364-4 Código 115 - Recurso conhecido e negado provimento. Mantida a Decisão recorrida.
(22) 02/08/2017
(44) 18/01/2022
(73) NELY CRISTINA BRAIDOTTI CAVALARI (BR/SP)
(74) VILELA COELHO SOCIEDADE DE ADVOGADOS
Conheço do Recurso Interposto. Nego Provimento em seu Mérito. Mantenho o Indeferimento do Pedido.

(21) BR 30 2017 003456-0 Código 115 - Recurso conhecido e negado provimento. Mantida a Decisão recorrida.
(22) 09/08/2017
(44) 18/01/2022
(73) MINER ENTERPRISES INC. (US)
(74) ANA PAULA SANTOS CELIDONIO
Conheço do Recurso Interposto. Nego Provimento em seu Mérito. Mantenho o Indeferimento do Pedido.

(21) BR 30 2017 003506-0 Código 115 - Recurso conhecido e negado provimento. Mantida a Decisão recorrida.
(22) 10/08/2017
(44) 18/01/2022
(73) HAGA S.A. INDUSTRIA E COMERCIO (BR/RJ)
(74) DANNEMANN, SIEMSEN, BIGLER & IPANEMA MOREIRA
Conheço do Recurso Interposto. Nego Provimento em seu Mérito. Mantenho o Indeferimento do Pedido.

(21) BR 30 2017 003561-2 Código 115 - Recurso conhecido e negado provimento. Mantida a Decisão recorrida.
(22) 14/08/2017
(44) 18/01/2022
(73) SMC CORPORATION (JP)
(74) Flávia Salim Lopes

Conheço do Recurso Interposto. Nego Provimento em seu Mérito. Mantenho o Indeferimento do Pedido.

(21) BR 30 2017 003574-4

Código 115 - Recurso conhecido e negado provimento. Mantida a Decisão recorrida.

(22) 15/08/2017

(44) 18/01/2022

(73) ETHICON LLC (US)

(74) DANNEMANN, SIEMSEN, BIGLER & IPANEMA MOREIRA

Conheço do Recurso Interposto. Nego Provimento em seu Mérito. Mantenho o Indeferimento do Pedido.

(21) BR 30 2017 003602-3

Código 115 - Recurso conhecido e negado provimento. Mantida a Decisão recorrida.

(22) 17/08/2017

(44) 18/01/2022

(73) ALUMISTAR COMPONENTES LTDA (BR/RS)

(74) Sko Oyarzábal Marcas e Patentes Sociedade Simples Ltda.

Conheço do Recurso Interposto. Nego Provimento em seu Mérito. Mantenho o Indeferimento do Pedido.

(21) BR 30 2017 003748-8

Código 115 - Recurso conhecido e negado provimento. Mantida a Decisão recorrida.

(22) 28/08/2017

(44) 18/01/2022

(73) INDUSTRIA E COMERCIO DE MOLDURAS SANTA LUZIA LTDA (BR/SC)

(74) D' Mark Registros de Marcas e Patentes S/S Ltda.

Conheço do Recurso Interposto. Nego Provimento em seu Mérito. Mantenho o Indeferimento do Pedido.

(21) BR 32 2015 002521-5

Código 115 - Recurso conhecido e negado provimento. Mantida a Decisão recorrida.

(22) 30/01/2014

(44) 18/01/2022

(62) BR 30 2014 000413-1 30/01/2014

(73) SANOFI-AVENTIS DEUTSCHLAND GMBH (DE)

(74) DANNEMANN, SIEMSEN, BIGLER & IPANEMA MOREIRA, PROPRIEDADE INDUSTRIAL LTDA.

Conheço do Recurso Interposto. Nego Provimento em seu Mérito. Mantenho o Indeferimento do Pedido.

(21) BR 32 2016 000227-7

Código 115 - Recurso conhecido e negado provimento. Mantida a Decisão recorrida.

(22) 10/12/2012

(44) 18/01/2022

(62) BR 30 2012 006306-0 10/12/2012

(73) ELIS (FR)

(74) Dannemann, Siemsen, Bigler & Ipanema Moreira

Conheço do Recurso Interposto. Nego Provimento em seu Mérito. Mantenho o Indeferimento do Pedido.

(21) BR 32 2017 003577-1

Código 115 - Recurso conhecido e negado provimento. Mantida a Decisão recorrida.

(22) 04/03/2016

(44) 18/01/2022

(62) BR 30 2016 000906-6 04/03/2016

(73) REABILITECH INDUSTRIA E COMÉRCIO DE ARTIGOS ORTOPÉDICOS LTDA (BR/SP)

Conheço do Recurso Interposto. Nego Provimento em seu Mérito. Mantenho o Indeferimento do Pedido.

(21) BR 32 2017 003579-8

Código 115 - Recurso conhecido e negado provimento. Mantida a Decisão recorrida.

(22) 04/03/2016

(44) 18/01/2022

(62) BR 30 2016 000906-6 04/03/2016

(73) REABILITECH INDUSTRIA E COMÉRCIO DE ARTIGOS ORTOPÉDICOS LTDA (BR/SP)

Conheço do Recurso Interposto. Nego Provimento em seu Mérito. Mantenho o Indeferimento do Pedido.

Código 121 - Exigência

(21) BR 32 2018 054982-4

Código 121 - Exigência

(22) 29/09/2017

(62) BR 30 2017 004319-4 29/09/2017

(71) KONINKLIJKE PHILIPS N.V. (NL)

(74) DANIEL ADVOGADOS (ALT.DE DANIEL & CIA)

?Reapresente as figuras do recurso exatamente como estão ilustradas as figuras do documento de prioridade unionista porque algumas linhas, que atuam na aparência do produto em exame, das figuras da prioridade foram retiradas; amplie as representações ortogonais do recurso para a perfeita visualização da aparência do produto, pois a figura 1.7 está muito pequena e com a verificação comprometida; e reveja a Fig. 1.4 cujas linhas laterais do recorte no botão de acionamento foram retiradas o que pode ser compreendido no exame da renderização (fig.28.3).?.

Código 200 - Nulidade conhecida e provida. Anulado o privilégio

(11) BR 30 2019 002274-5	<p>Código 200 - Nulidade conhecida e provida. Anulado o privilégio (45) 06/08/2019 (73) PAULO CELSO CARDOSO BACCHI (BR/SP) (74) JEFFERSON DE ARAUJO SERAFIM Conheço do processo administrativo de nulidade instaurado. Dou provimento ao requerido. Declaro nulo o registro de desenho industrial por infringência ao artigo 95 da LPI.</p>
(11) BR 30 2019 002448-9	<p>Código 200 - Nulidade conhecida e provida. Anulado o privilégio (45) 17/03/2020 (73) ANAND KHUBANI (US) ; ERIC LANGBERG (US) ; AARON SZYMANSKI (US) ; LORIANN LOMBARDO (US) (74) DANNEMANN, SIEMSEN, BIGLER & IPANEMA MOREIRA Conheço do processo administrativo de nulidade instaurado. Dou provimento ao requerido. Declaro nulo o registro de desenho industrial por infringência ao artigo 95 da LPI.</p>
(11) BR 30 2019 002715-1	<p>Código 200 - Nulidade conhecida e provida. Anulado o privilégio (45) 12/11/2019 (73) PHOSFATO PRESENTES E FOTOGRAFIAS LTDA - ME (BR/PR) (74) FERNANDA ALTVATER RICHTER Conheço do processo administrativo de nulidade instaurado. Dou provimento ao requerido. Declaro nulo o registro de desenho industrial por infringência ao artigo 95 da LPI.</p>
(11) BR 30 2019 003214-7	<p>Código 200 - Nulidade conhecida e provida. Anulado o privilégio (45) 27/08/2019 (73) PAULO CELSO CARDOSO BACCHI (BR/SP) (74) JEFFERSON DE ARAUJO SERAFIM Conheço do processo administrativo de nulidade instaurado. Dou provimento ao requerido. Declaro nulo o registro de desenho industrial por infringência ao artigo 95 da LPI.</p>
(11) BR 30 2019 003216-3	<p>Código 200 - Nulidade conhecida e provida. Anulado o privilégio (45) 27/08/2019 (73) PAULO CELSO CARDOSO BACCHI (BR/SP) (74) JEFFERSON DE ARAUJO SERAFIM Conheço do processo administrativo de nulidade instaurado. Dou provimento ao requerido. Declaro nulo o registro de desenho industrial por infringência ao artigo</p>

95 da LPI.

(11) BR 30 2019 003221-0

Código 200 - Nulidade conhecida e provida. Anulado o privilégio

(45) 27/08/2019

(73) PAULO CELSO CARDOSO BACCHI (BR/SP)

(74) JEFFERSON DE ARAUJO SERAFIM

Conheço do processo administrativo de nulidade instaurado. Dou provimento ao requerido. Declaro nulo o registro de desenho industrial por infringência ao artigo 95 da LPI.

(11) BR 30 2019 004104-9

Código 200 - Nulidade conhecida e provida. Anulado o privilégio

(45) 31/12/2019

(73) JOÃO ADAO CORREA DA SILVA (BR/PR)

(74) NILVAN PAULO MINGURANSE

Conheço do processo administrativo de nulidade instaurado. Dou provimento ao requerido. Declaro nulo o registro de desenho industrial por infringência ao artigo 95 da LPI.

(11) BR 30 2019 004194-4

Código 200 - Nulidade conhecida e provida. Anulado o privilégio

(45) 08/10/2019

(73) NEOPERL GMBH (DE)

(74) DANNEMANN, SIEMSEN, BIGLER & IPANEMA MOREIRA

Conheço do processo administrativo de nulidade instaurado. Dou provimento ao requerido. Declaro nulo o registro de desenho industrial por infringência ao artigo 95 da LPI.

(11) BR 30 2019 004305-0

Código 200 - Nulidade conhecida e provida. Anulado o privilégio

(45) 31/12/2019

(73) BRITÂNIA ELETRODOMÉSTICOS S.A. (BR/PR)

(74) Bhering Advogados (nome anterior Bhering Assessoria S/C Ltda.)

Conheço do processo administrativo de nulidade instaurado. Dou provimento ao requerido. Declaro nulo o registro de desenho industrial por infringência ao artigo 95 da LPI.

(11) BR 30 2019 004458-7

Código 200 - Nulidade conhecida e provida. Anulado o privilégio

(45) 15/10/2019

(73) MARIA JULIA PASCON (BR/SP)

(74) Vilage Marcas e Patentes Ltda

Conheço do processo administrativo de nulidade instaurado. Dou provimento ao requerido. Declaro nulo o registro de desenho industrial por infringência ao artigo 95 da LPI.

(11) BR 30 2019 004499-4

Código 200 - Nulidade conhecida e provida. Anulado o privilégio

(45) 15/10/2019

(73) MARIA JULIA PASCON (BR/SP)

(74) Vilage Marcas e Patentes Ltda

Conheço do processo administrativo de nulidade instaurado. Dou provimento ao requerido. Declaro nulo o registro de desenho industrial por infringência ao artigo 95 da LPI.

(11) BR 30 2019 004936-8

Código 200 - Nulidade conhecida e provida. Anulado o privilégio

(45) 05/11/2019

(73) CAPBRAN HOLDINGS, LLC (US)

(74) Tavares Propriedade Intelectual Ltda. (alt. de Tavares & Companhia Ltda)

Conheço do processo administrativo de nulidade instaurado. Dou provimento ao requerido. Declaro nulo o registro de desenho industrial por infringência ao artigo 95 da LPI.

(11) BR 30 2019 005239-3

Código 200 - Nulidade conhecida e provida. Anulado o privilégio

(45) 19/11/2019

(73) ITW DO BRASIL INDUSTRIAL E COMERCIAL LTDA (BR/SP)

(74) FERNANDA ROSA PICOSSE

Conheço do processo administrativo de nulidade instaurado. Dou provimento ao requerido. Declaro nulo o registro de desenho industrial por infringência ao artigo 95 da LPI.

(11) BR 30 2019 005245-8

Código 200 - Nulidade conhecida e provida. Anulado o privilégio

(45) 27/02/2020

(73) ITW DO BRASIL INDUSTRIAL E COMERCIAL LTDA (BR/SP)

(74) OPICE BLUM, BRUNO, ABRUSIO E VAINZOF ADVOGADOS ASSOCIADOS

Conheço do processo administrativo de nulidade instaurado. Dou provimento ao requerido. Declaro nulo o registro de desenho industrial por infringência ao artigo 95 da LPI.

(11) BR 30 2019 005246-6

Código 200 - Nulidade conhecida e provida. Anulado o privilégio

(45) 19/11/2019

(73) ITW DO BRASIL INDUSTRIAL E COMERCIAL LTDA (BR/SP)

(74) OPICE BLUM, BRUNO, ABRUSIO E VAINZOF ADVOGADOS ASSOCIADOS

Conheço do processo administrativo de nulidade instaurado. Dou provimento ao requerido. Declaro nulo o registro de desenho industrial por infringência ao artigo 95 da LPI.

(11) BR 30 2019 005280-6

Código 200 - Nulidade conhecida e provida. Anulado o privilégio

(45) 26/11/2019

(73) MK ELETRODOMESTICOS MONDIAL S.A (BR/BA)

(74) VANDRÉ CAVALCANTE BITTENCOURT TORRES

Conheço do processo administrativo de nulidade instaurado. Dou provimento ao requerido. Declaro nulo o registro de desenho industrial por infringência ao artigo 95 da LPI.

(11) BR 30 2019 005321-7

Código 200 - Nulidade conhecida e provida. Anulado o privilégio
(45) 03/03/2020
(73) JULIANE CRISTINA BAIL BOGDANOVICZ (BR/PR)
(74) LEONARDO UGATTI PERES

Conheço do processo administrativo de nulidade instaurado. Dou provimento ao requerido. Declaro nulo o registro de desenho industrial por infringência ao artigo 95 da LPI.

(11) BR 30 2019 006055-8

Código 200 - Nulidade conhecida e provida. Anulado o privilégio
(45) 31/12/2019
(73) GUANGDONG HENGXIANG ELECTRICAL APPLIANCES CO., LTD. (CN)
(74) LEÃO PROPRIEDADE INTELECTUAL

Conheço do processo administrativo de nulidade instaurado. Dou provimento ao requerido. Declaro nulo o registro de desenho industrial por infringência ao artigo 95 da LPI.

(11) BR 30 2019 006056-6

Código 200 - Nulidade conhecida e provida. Anulado o privilégio
(45) 31/12/2019
(73) GUANGDONG HENGXIANG ELECTRICAL APPLIANCES CO., LTD. (CN)
(74) LEÃO PROPRIEDADE INTELECTUAL

Conheço do processo administrativo de nulidade instaurado. Dou provimento ao requerido. Declaro nulo o registro de desenho industrial por infringência ao artigo 95 da LPI.

(11) BR 30 2019 006083-3

Código 200 - Nulidade conhecida e provida. Anulado o privilégio
(45) 07/01/2020
(73) LUX CLASS SISTEMAS DE ILUMINAÇÃO E SINALIZAÇÃO LTDA (BR/SP)

Conheço do processo administrativo de nulidade instaurado. Dou provimento ao requerido. Declaro nulo o registro de desenho industrial por infringência ao artigo 95 da LPI.

(11) BR 30 2019 006181-3

Código 200 - Nulidade conhecida e provida. Anulado o privilégio
(45) 14/01/2020
(73) JADERSON DE ALMEIDA (BR/SC)

Conheço do processo administrativo de nulidade instaurado. Dou provimento ao requerido. Declaro nulo o registro de desenho industrial por infringência ao artigo 95 da LPI.

(11) BR 30 2020 000208-3

Código 200 - Nulidade conhecida e provida. Anulado o privilégio
(45) 01/09/2020

(73) RÍCIA MARCOS DA SILVA GAIO (BR/SP)

Conheço do processo administrativo de nulidade instaurado. Dou provimento ao requerido. Declaro nulo o registro de desenho industrial por infringência ao artigo 95 da LPI.

(11) BR 30 2020 000212-1

Código 200 - Nulidade conhecida e provida. Anulado o privilégio

(45) 10/03/2020

(73) GUSTAVO FABIANO GODINHO (BR/SP)

Conheço do processo administrativo de nulidade instaurado. Dou provimento ao requerido. Declaro nulo o registro de desenho industrial por infringência ao artigo 95 da LPI.

(11) BR 30 2020 000348-9

Código 200 - Nulidade conhecida e provida. Anulado o privilégio

(45) 10/03/2020

(73) RÍCIA MARCOS DA SILVA GAIO (BR/SP)

Conheço do processo administrativo de nulidade instaurado. Dou provimento ao requerido. Declaro nulo o registro de desenho industrial por infringência ao artigo 95 da LPI.

(11) BR 30 2020 000404-3

Código 200 - Nulidade conhecida e provida. Anulado o privilégio

(45) 14/07/2020

(73) BIGFER INDÚSTRIA E COMÉRCIO DE FERRAGENS LTDA (BR/RS)

(74) GILBERTO LUIS DA SILVEIRA

Conheço do processo administrativo de nulidade instaurado. Dou provimento ao requerido. Declaro nulo o registro de desenho industrial por infringência ao artigo 95 da LPI.

(11) BR 30 2020 000440-0

Código 200 - Nulidade conhecida e provida. Anulado o privilégio

(45) 17/03/2020

(73) LEANDRO SANTOS NUNES (BR/SP)

(74) BEERRE ASSESSORIA EMPRESARIAL LTDA

Conheço do processo administrativo de nulidade instaurado. Dou provimento ao requerido. Declaro nulo o registro de desenho industrial por infringência ao artigo 95 da LPI.

(11) BR 30 2020 000457-4

Código 200 - Nulidade conhecida e provida. Anulado o privilégio

(45) 17/03/2020

(73) RÍCIA MARCOS DA SILVA GAIO (BR/SP)

Conheço do processo administrativo de nulidade instaurado. Dou provimento ao requerido. Declaro nulo o registro de desenho industrial por infringência ao artigo 95 da LPI.

(11) BR 30 2020 000768-9

Código 200 - Nulidade conhecida e provida. Anulado o privilégio

(45) 23/06/2020

(73) RÍCIA MARCOS DA SILVA GAIO (BR/SP)

Conheço do processo administrativo de nulidade instaurado. Dou provimento ao requerido. Declaro nulo o registro de desenho industrial por infringência ao artigo 95 da LPI.

(11) BR 30 2020 000769-7

Código 200 - Nulidade conhecida e provida. Anulado o privilégio

(45) 23/06/2020

(73) RÍCIA MARCOS DA SILVA GAIO (BR/SP)

Conheço do processo administrativo de nulidade instaurado. Dou provimento ao requerido. Declaro nulo o registro de desenho industrial por infringência ao artigo 95 da LPI.

(11) BR 30 2020 000770-0

Código 200 - Nulidade conhecida e provida. Anulado o privilégio

(45) 23/06/2020

(73) RÍCIA MARCOS DA SILVA GAIO (BR/SP)

Conheço do processo administrativo de nulidade instaurado. Dou provimento ao requerido. Declaro nulo o registro de desenho industrial por infringência ao artigo 95 da LPI.

(11) BR 30 2020 002018-9

Código 200 - Nulidade conhecida e provida. Anulado o privilégio

(45) 02/06/2020

(73) RÍCIA MARCOS DA SILVA GAIO (BR/SP)

Conheço do processo administrativo de nulidade instaurado. Dou provimento ao requerido. Declaro nulo o registro de desenho industrial por infringência ao artigo 95 da LPI.

(11) BR 30 2020 002500-8

Código 200 - Nulidade conhecida e provida. Anulado o privilégio

(45) 30/06/2020

(73) COTIPLÁS INDÚSTRIA E COMÉRCIO DE ARTEFATOS PLÁSTICOS LTDA (BR/SP)

(74) VERONICA MEYER GAIARSA

Conheço do processo administrativo de nulidade instaurado. Dou provimento ao requerido. Declaro nulo o registro de desenho industrial por infringência ao artigo 95 da LPI.

(11) BR 30 2020 002502-4

Código 200 - Nulidade conhecida e provida. Anulado o privilégio

(45) 30/06/2020

(73) COTIPLÁS INDÚSTRIA E COMÉRCIO DE ARTEFATOS PLÁSTICOS LTDA (BR/SP)

(74) VERONICA MEYER GAIARSA

Conheço do processo administrativo de nulidade instaurado. Dou provimento ao requerido. Declaro nulo o registro de desenho industrial por infringência ao artigo 95 da LPI.

(11) BR 30 2020 002506-7	<p>Código 200 - Nulidade conhecida e provida. Anulado o privilégio (45) 30/06/2020 (73) COTIPLÁS INDÚSTRIA E COMÉRCIO DE ARTEFATOS PLÁSTICOS LTDA (BR/SP) (74) VERONICA MEYER GAIARSA</p> <p>Conheço do processo administrativo de nulidade instaurado. Dou provimento ao requerido. Declaro nulo o registro de desenho industrial por infringência ao artigo 95 da LPI.</p>
(11) BR 30 2020 002508-3	<p>Código 200 - Nulidade conhecida e provida. Anulado o privilégio (45) 30/06/2020 (73) COTIPLÁS INDÚSTRIA E COMÉRCIO DE ARTEFATOS PLÁSTICOS LTDA (BR/SP) (74) VERONICA MEYER GAIARSA</p> <p>Conheço do processo administrativo de nulidade instaurado. Dou provimento ao requerido. Declaro nulo o registro de desenho industrial por infringência ao artigo 95 da LPI.</p>
(11) BR 30 2020 002510-5	<p>Código 200 - Nulidade conhecida e provida. Anulado o privilégio (45) 30/06/2020 (73) COTIPLÁS INDÚSTRIA E COMÉRCIO DE ARTEFATOS PLÁSTICOS LTDA (BR/SP) (74) VERONICA MEYER GAIARSA</p> <p>Conheço do processo administrativo de nulidade instaurado. Dou provimento ao requerido. Declaro nulo o registro de desenho industrial por infringência ao artigo 95 da LPI.</p>
(11) BR 30 2020 002512-1	<p>Código 200 - Nulidade conhecida e provida. Anulado o privilégio (45) 30/06/2020 (73) COTIPLÁS INDÚSTRIA E COMÉRCIO DE ARTEFATOS PLÁSTICOS LTDA (BR/SP) (74) VERONICA MEYER GAIARSA</p> <p>Conheço do processo administrativo de nulidade instaurado. Dou provimento ao requerido. Declaro nulo o registro de desenho industrial por infringência ao artigo 95 da LPI.</p>
(11) BR 30 2020 002514-8	<p>Código 200 - Nulidade conhecida e provida. Anulado o privilégio (45) 30/06/2020 (73) COTIPLÁS INDÚSTRIA E COMÉRCIO DE ARTEFATOS PLÁSTICOS LTDA (BR/SP) (74) VERONICA MEYER GAIARSA</p> <p>Conheço do processo administrativo de nulidade instaurado. Dou provimento ao requerido. Declaro nulo o registro de desenho industrial por infringência ao artigo 95 da LPI.</p>

(11) BR 30 2020 002583-0	<p>Código 200 - Nulidade conhecida e provida. Anulado o privilégio (45) 28/07/2020 (73) MIELLE INDÚSTRIA E COMÉRCIO DE PLÁSTICOS LTDA (BR/SP) (74) Vilage Marcas e Patentes Ltda Conheço do processo administrativo de nulidade instaurado. Dou provimento ao requerido. Declaro nulo o registro de desenho industrial por infringência ao artigo 95 da LPI.</p>
(11) BR 30 2020 003261-6	<p>Código 200 - Nulidade conhecida e provida. Anulado o privilégio (45) 18/08/2020 (73) RÍCIA MARCOS DA SILVA GAIO (BR/SP) Conheço do processo administrativo de nulidade instaurado. Dou provimento ao requerido. Declaro nulo o registro de desenho industrial por infringência ao artigo 95 da LPI.</p>
(11) BR 30 2020 003683-2	<p>Código 200 - Nulidade conhecida e provida. Anulado o privilégio (45) 01/09/2020 (73) LUIS RICARDO SILVIA (BR/RJ) Conheço do processo administrativo de nulidade instaurado. Dou provimento ao requerido. Declaro nulo o registro de desenho industrial por infringência ao artigo 95 da LPI.</p>
(11) BR 30 2020 003685-9	<p>Código 200 - Nulidade conhecida e provida. Anulado o privilégio (45) 01/09/2020 (73) LEONARDO BARBOSA RIGONATO (BR/SP) (74) EDUARDA COLLA Conheço do processo administrativo de nulidade instaurado. Dou provimento ao requerido. Declaro nulo o registro de desenho industrial por infringência ao artigo 95 da LPI.</p>
(11) BR 32 2018 001604-4	<p>Código 200 - Nulidade conhecida e provida. Anulado o privilégio (45) 21/08/2018 (62) BR 30 2017 005036-0 09/11/2017 (73) BLUE CAMPING COMERCIAL, IMPORTAÇÃO E EXPORTAÇÃO EIRELI - ME (BR/SC) (74) Vilage Marcas e Patentes Ltda Conheço do processo administrativo de nulidade instaurado. Dou provimento ao requerido. Declaro nulo o registro de desenho industrial por infringência ao artigo 95 da LPI.</p>
(11) BR 32 2019 003000-7	<p>Código 200 - Nulidade conhecida e provida. Anulado o privilégio (45) 12/11/2019 (62) BR 30 2019 000998-6 13/03/2019</p>

(73) KONINKLIJKE PHILIPS N.V. (NL)

(74) DANIEL ADVOGADOS (ALT.DE DANIEL & CIA)

Conheço do processo administrativo de nulidade instaurado. Dou provimento ao requerido. Declaro nulo o registro de desenho industrial por infringência ao artigo 95 da LPI.

(11) BR 32 2019 003939-0

Código 200 - Nulidade conhecida e provida. Anulado o privilégio

(45) 25/08/2020

(62) BR 30 2019 002625-2 14/06/2019

(73) JELCI JOSÉ COPAT (BR/RS)

(74) CREAÇÃO MARCAS E PATENTES LTDA.

Conheço do processo administrativo de nulidade instaurado. Dou provimento ao requerido. Declaro nulo o registro de desenho industrial por infringência ao artigo 95 da LPI.

(11) DI 6803528-4

Código 200 - Nulidade conhecida e provida. Anulado o privilégio

(45) 08/09/2009

(73) Rivaldo Caetano de Azevedo (BR/MG)

(74) Ercio Quaresma Firpe

Conheço do processo administrativo de nulidade instaurado. Dou provimento ao requerido. Declaro nulo o registro de desenho industrial por infringência ao artigo 95 da LPI.

(11) DI 6900251-7

Código 200 - Nulidade conhecida e provida. Anulado o privilégio

(45) 01/12/2009

(73) JOÃO BATISTA DOS SANTOS (BR/MG)

(74) ALGO ASSESSORIA EM PROPRIEDADE INTELECTUAL LTDA.

Conheço do processo administrativo de nulidade instaurado. Dou provimento ao requerido. Declaro nulo o registro de desenho industrial por infringência ao artigo 95 da LPI.

(11) DI 6900841-8

Código 200 - Nulidade conhecida e provida. Anulado o privilégio

(45) 22/12/2009

(73) ARMANDO AMATO MIRANDA (BR/SP)

(74) Lucila Lupo

Conheço do processo administrativo de nulidade instaurado. Dou provimento ao requerido. Declaro nulo o registro de desenho industrial por infringência ao artigo 95 da LPI.

(11) DI 6901252-0

Código 200 - Nulidade conhecida e provida. Anulado o privilégio

(45) 05/01/2010

(73) Carlos Augusto Batista dos Santos (BR/CE)

(74) Wettor Bureau de Apoio Emp. S/S Ltda ME

Conheço do processo administrativo de nulidade instaurado. Dou provimento ao

requerido. Declaro nulo o registro de desenho industrial por infringência ao artigo 95 da LPI.

Código 201 - Nulidade conhecida e negado provimento. Mantida a concessão do privilégio

(11) BR 30 2019 002743-7	Código 201 - Nulidade conhecida e negado provimento. Mantida a concessão do privilégio (45) 10/12/2019 (73) ELECTROLUX APPLIANCES AKTIEBOLAG (SE) (74) KASZNAR LEONARDOS PROPRIEDADE INTELECTUAL Conheço do Processo Administrativo de Nulidade instaurado. Nego-lhe provimento em seu mérito. Mantenho a Concessão do Registro.
(11) BR 30 2019 003974-5	Código 201 - Nulidade conhecida e negado provimento. Mantida a concessão do privilégio (45) 31/12/2019 (73) MARCIO SOARES TEIXEIRA MOVEIS (BR/SP) (74) EDUARDA COLLA Conheço do Processo Administrativo de Nulidade instaurado. Nego-lhe provimento em seu mérito. Mantenho a Concessão do Registro.
(11) BR 30 2019 005134-6	Código 201 - Nulidade conhecida e negado provimento. Mantida a concessão do privilégio (45) 19/11/2019 (73) LG ELECTRONICS INC. (KR) (74) DANNEMANN, SIEMSEN, BIGLER & IPANEMA MOREIRA Conheço do Processo Administrativo de Nulidade instaurado. Nego-lhe provimento em seu mérito. Mantenho a Concessão do Registro.
(11) BR 30 2019 005251-2	Código 201 - Nulidade conhecida e negado provimento. Mantida a concessão do privilégio (45) 19/11/2019 (73) DURANTE LOPES & BUENO LTDA ME (BR/SP) (74) MARCOS ANTONIO NUNES Conheço do Processo Administrativo de Nulidade instaurado. Nego-lhe provimento em seu mérito. Mantenho a Concessão do Registro.
(11) BR 30 2019 005623-2	Código 201 - Nulidade conhecida e negado provimento. Mantida a concessão do privilégio (45) 10/12/2019 (73) ALUMINIO SILVA ARTEFATOS DE METAIS LTDA - ME (BR/CE) (74) FRANCISCO LEITE DE OLIVEIRA FILHO Conheço do Processo Administrativo de Nulidade instaurado. Nego-lhe

provimento em seu mérito. Mantenho a Concessão do Registro.

(11) BR 30 2019 005848-0 Código 201 - Nulidade conhecida e negado provimento. Mantida a concessão do privilégio
(45) 24/12/2019
(73) BABYLISS FACO SPRL (BE)
(74) CRESIO PLACIDO DA CRUZ JÚNIOR
Conheço do Processo Administrativo de Nulidade instaurado. Nego-lhe provimento em seu mérito. Mantenho a Concessão do Registro.

(11) BR 30 2020 000193-1 Código 201 - Nulidade conhecida e negado provimento. Mantida a concessão do privilégio
(45) 03/03/2020
(73) RÍCIA MARCOS DA SILVA GAIO (BR/SP)
Conheço do Processo Administrativo de Nulidade instaurado. Nego-lhe provimento em seu mérito. Mantenho a Concessão do Registro.

(11) BR 30 2020 000301-2 Código 201 - Nulidade conhecida e negado provimento. Mantida a concessão do privilégio
(45) 10/03/2020
(73) BABYLISS FACO SPRL (BE)
(74) CRESIO PLACIDO DA CRUZ JÚNIOR
Conheço do Processo Administrativo de Nulidade instaurado. Nego-lhe provimento em seu mérito. Mantenho a Concessão do Registro.

(11) BR 30 2020 000302-0 Código 201 - Nulidade conhecida e negado provimento. Mantida a concessão do privilégio
(45) 10/03/2020
(73) BABYLISS FACO SPRL (BE)
(74) TINOCO SOARES SOCIEDADE DE ADVOGADOS
Conheço do Processo Administrativo de Nulidade instaurado. Nego-lhe provimento em seu mérito. Mantenho a Concessão do Registro.

(11) BR 30 2020 000438-8 Código 201 - Nulidade conhecida e negado provimento. Mantida a concessão do privilégio
(45) 17/03/2020
(73) ELVIS LEANDRO DA SILVA 04080187980 (BR/PR)
Conheço do Processo Administrativo de Nulidade instaurado. Nego-lhe provimento em seu mérito. Mantenho a Concessão do Registro.

(11) BR 30 2020 001895-8 Código 201 - Nulidade conhecida e negado provimento. Mantida a concessão do privilégio
(45) 18/08/2020
(73) BRITÂNIA ELETRODOMÉSTICOS S.A. (BR/PR)

	(74) LICKS ADVOGADOS Conheço do Processo Administrativo de Nulidade instaurado. Nego-lhe provimento em seu mérito. Mantenho a Concessão do Registro.
(11) BR 30 2020 002354-4	Código 201 - Nulidade conhecida e negado provimento. Mantida a concessão do privilégio (45) 23/06/2020 (73) KAISER INTERMEDIACAO DE NEGOCIOS (BR/MG) (74) GABRIEL REMIGIO LEÃO RIBEIRO Conheço do Processo Administrativo de Nulidade instaurado. Nego-lhe provimento em seu mérito. Mantenho a Concessão do Registro.
(11) BR 30 2020 002649-7	Código 201 - Nulidade conhecida e negado provimento. Mantida a concessão do privilégio (45) 14/07/2020 (73) GROUPE SEB MOULINEX (FR) (74) KASZNAR LEONARDOS PROPRIEDADE INTELECTUAL Conheço do Processo Administrativo de Nulidade instaurado. Nego-lhe provimento em seu mérito. Mantenho a Concessão do Registro.
(11) BR 30 2020 003086-9	Código 201 - Nulidade conhecida e negado provimento. Mantida a concessão do privilégio (45) 11/08/2020 (73) SEB DO BRASIL PRODUTOS DOMÉSTICOS LTDA (BR/SP) (74) KASZNAR LEONARDOS PROPRIEDADE INTELECTUAL Conheço do Processo Administrativo de Nulidade instaurado. Nego-lhe provimento em seu mérito. Mantenho a Concessão do Registro.
(11) BR 30 2020 003365-5	Código 201 - Nulidade conhecida e negado provimento. Mantida a concessão do privilégio (45) 25/08/2020 (73) E.E. INDUSTRIA E COMERCIO DE MOVEIS LTDA ME (BR/SP) (74) BEERRE ASSESSORIA EMPRESARIAL LTDA Conheço do Processo Administrativo de Nulidade instaurado. Nego-lhe provimento em seu mérito. Mantenho a Concessão do Registro.
(11) BR 30 2020 003711-1	Código 201 - Nulidade conhecida e negado provimento. Mantida a concessão do privilégio (45) 08/09/2020 (73) ELKA PLÁSTICOS LTDA (BR/SP) (74) Pienegonda, Moreira & Associados Ltda Conheço do Processo Administrativo de Nulidade instaurado. Nego-lhe provimento em seu mérito. Mantenho a Concessão do Registro.

(11) BR 32 2020 003218-0

Código 201 - Nulidade conhecida e negado provimento. Mantida a concessão do privilégio

(45) 18/08/2020

(62) BR 30 2020 001895-8 29/04/2020

(73) BRITÂNIA ELETRODOMÉSTICOS S.A. (BR/PR)

(74) LICKS ADVOGADOS

Conheço do Processo Administrativo de Nulidade instaurado. Nego-lhe provimento em seu mérito. Mantenho a Concessão do Registro.

(11) DI 6901058-7

Código 201 - Nulidade conhecida e negado provimento. Mantida a concessão do privilégio

(45) 19/01/2010

(73) Rivaldo Caetano de Azevedo (BR/MG)

(74) Érico Quaresma Firpe

Conheço do Processo Administrativo de Nulidade instaurado. Nego-lhe provimento em seu mérito. Mantenho a Concessão do Registro.

Código 30 - Exigência – Art. 103 da LPI

O pedido não atende formalmente ao disposto no art. 103 da LPI e/ou às demais disposições quanto à sua forma, tendo sido recebido provisoriamente. A não manifestação do depositante no prazo de 5 (cinco) dias desta data, acarretará na inexistência do Pedido.

(21) BR 30 2021 006118-0

Código 30 - Exigência – Art. 103 da LPI

(22) 01/12/2021

(71) HANMING JIANG (BR/SP)

(74) Portfolio Marcas e Patentes Ltda.

Tendo em vista o cumprimento insatisfatório apresentado em resposta à publicação da RPI 2659 formula-se nova exigência preliminar. As páginas de figuras não estão numeradas. Apresente novo jogo de figuras sem alteração da matéria apresentada no depósito e com numeração das páginas de acordo com as especificações do item 4.2.11 do Manual de Desenhos Industriais. Os desenhos ou fotografias deverão ser apresentados dentro de margens de no mínimo 3 cm, em folhas brancas no formato A4, NUMERADAS SEQUENCIALMENTE NO CENTRO DA MARGEM SUPERIOR INDICANDO O NÚMERO DA FOLHA E O NÚMERO TOTAL DE FOLHAS, SEPARADOS POR UMA BARRA OBLÍQUA. EXEMPLO: 1/4, 2/4, 3/4 e 4/4. OS DESENHOS OU FOTOGRAFIAS DEVERÃO SER NUMERADOS SEQUENCIALMENTE EM CONFORMIDADE COM O PADRÃO DE DOIS ALGARISMOS: Fig. 1.1, Fig. 1.2, Fig. 1.3, Fig. 1.4. NÃO SERÃO ADMITIDAS outras formas de numeração, como o padrão de um algarismo (1, 2, 3...), numeração alfanumérica (1A, 1B, 1C...) e caracteres isolados (A, B, C...) Para cumprir esta exigência utilize a GRU 104 (isenta). O prazo é de 5 dias, iniciados a partir do primeiro dia útil após esta publicação (art. 103 da LPI).

(21) BR 30 2021 006120-1

Código 30 - Exigência – Art. 103 da LPI

(22) 01/12/2021

(71) HANMING JIANG (BR/SP)

(74) Portfolio Marcas e Patentes Ltda.

Tendo em vista o cumprimento insatisfatório apresentado em resposta à publicação da RPI 2659 formula-se nova exigência preliminar. As páginas de figuras não estão numeradas. Apresente novo jogo de figuras sem alteração da matéria apresentada no depósito e com numeração das páginas de acordo com as especificações do item 4.2.11 do Manual de Desenhos Industriais. Os desenhos ou fotografias deverão ser apresentados dentro de margens de no mínimo 3 cm, em folhas brancas no formato A4, NUMERADAS SEQUENCIALMENTE NO CENTRO DA MARGEM SUPERIOR INDICANDO O NÚMERO DA FOLHA E O NÚMERO TOTAL DE FOLHAS, SEPARADOS POR UMA BARRA OBLÍQUA. EXEMPLO: 1/4, 2/4, 3/4 e 4/4. OS DESENHOS OU FOTOGRAFIAS DEVERÃO SER NUMERADOS SEQUENCIALMENTE EM

CONFORMIDADE COM O PADRÃO DE DOIS ALGARISMOS: Fig. 1.1, Fig. 1.2, Fig. 1.3, Fig. 1.4. NÃO SERÃO ADMITIDAS outras formas de numeração, como o padrão de um algarismo (1, 2, 3...), numeração alfanumérica (1A, 1B, 1C...) e caracteres isolados (A, B, C...)Para cumprir esta exigência utilize a GRU 104 (isenta). O prazo é de 5 dias, iniciados a partir do primeiro dia útil após esta publicação (art. 103 da LPI).

(21) BR 30 2021 006121-0

Código 30 - Exigência – Art. 103 da LPI

(22) 01/12/2021

(71) HANMING JIANG (BR/SP)

(74) Portfolio Marcas e Patentes Ltda.

Tendo em vista o cumprimento insatisfatório apresentado em resposta à publicação da RPI 2659 formula-se nova exigência preliminar.As páginas de figuras não estão numeradas. Apresente novo jogo de figuras sem alteração da matéria apresentada no depósito e com numeração das páginas de acordo com as especificações do item 4.2.11 do Manual de Desenhos Industriais. Os desenhos ou fotografias deverão ser apresentados dentro de margens de no mínimo 3 cm, em folhas brancas no formato A4, NUMERADAS SEQUENCIALMENTE NO CENTRO DA MARGEM SUPERIOR INDICANDO O NÚMERO DA FOLHA E O NÚMERO TOTAL DE FOLHAS, SEPARADOS POR UMA BARRA OBLÍQUA. EXEMPLO: 1/4, 2/4, 3/4 e 4/4.OS DESENHOS OU FOTOGRAFIAS DEVERÃO SER NUMERADOS SEQUENCIALMENTE EM CONFORMIDADE COM O PADRÃO DE DOIS ALGARISMOS: Fig. 1.1, Fig. 1.2, Fig. 1.3, Fig. 1.4. NÃO SERÃO ADMITIDAS outras formas de numeração, como o padrão de um algarismo (1, 2, 3...), numeração alfanumérica (1A, 1B, 1C...) e caracteres isolados (A, B, C...)Para cumprir esta exigência utilize a GRU 104 (isenta). O prazo é de 5 dias, iniciados a partir do primeiro dia útil após esta publicação (art. 103 da LPI).

(21) BR 30 2021 006122-8

Código 30 - Exigência – Art. 103 da LPI

(22) 01/12/2021

(71) HANMING JIANG (BR/SP)

(74) Portfolio Marcas e Patentes Ltda.

Tendo em vista o cumprimento insatisfatório apresentado em resposta à publicação da RPI 2659 formula-se nova exigência preliminar.As páginas de figuras não estão numeradas. Apresente novo jogo de figuras sem alteração da matéria apresentada no depósito e com numeração das páginas de acordo com as especificações do item 4.2.11 do Manual de Desenhos Industriais. Os desenhos ou fotografias deverão ser apresentados dentro de margens de no mínimo 3 cm, em folhas brancas no formato A4, NUMERADAS SEQUENCIALMENTE NO CENTRO DA MARGEM SUPERIOR INDICANDO O NÚMERO DA FOLHA E O NÚMERO TOTAL DE FOLHAS, SEPARADOS POR UMA BARRA OBLÍQUA. EXEMPLO: 1/4, 2/4, 3/4 e 4/4.OS DESENHOS OU FOTOGRAFIAS DEVERÃO SER NUMERADOS SEQUENCIALMENTE EM

CONFORMIDADE COM O PADRÃO DE DOIS ALGARISMOS: Fig. 1.1, Fig. 1.2, Fig. 1.3, Fig. 1.4. NÃO SERÃO ADMITIDAS outras formas de numeração, como o padrão de um algarismo (1, 2, 3...), numeração alfanumérica (1A, 1B, 1C...) e caracteres isolados (A, B, C...)Para cumprir esta exigência utilize a GRU 104 (isenta). O prazo é de 5 dias, iniciados a partir do primeiro dia útil após esta publicação (art. 103 da LPI).

(21) BR 30 2021 006167-8

Código 30 - Exigência – Art. 103 da LPI

(22) 03/12/2021

(71) M A MARTINS DA SILVA (BR/RS)

(74) Acertcon Registros e Assessoria Empresarial Ltda

Tendo em vista o cumprimento insatisfatório apresentado em resposta à publicação da RPI 2659 formula-se nova exigência preliminar. Corrigir a numeração da página que contém a figura 1.8. Apresente novo jogo de figuras completo com a numeração corrigida, sem alteração da matéria apresentada no depósito, observando as especificações do item 4.2.11 do Manual de Desenhos Industriais: os desenhos ou fotografias deverão ser apresentados dentro de margens de no mínimo 3 cm, em folhas brancas no formato A4, numeradas sequencialmente no centro da margem superior indicando o número da folha e o número total de folhas, separados por uma barra oblíqua. Exemplo: 1/4, 2/4, 3/4 e 4/4. Para cumprir esta exigência utilize a GRU 104 (isenta). O prazo é de 5 dias, iniciados a partir do primeiro dia útil após esta publicação (art. 103 da LPI).

(21) BR 30 2022 000001-9

Código 30 - Exigência – Art. 103 da LPI

(22) 02/01/2022

(71) HERNAN GIL BONILLA (BR/SC)

As páginas de figuras não estão numeradas. Apresente novo jogo de figuras sem alteração da matéria apresentada no depósito e com numeração das páginas de acordo com as especificações do item 4.2.11 do Manual de Desenhos Industriais. Os desenhos ou fotografias deverão ser apresentados dentro de margens de no mínimo 3 cm, em folhas brancas no formato A4, NUMERADAS SEQUENCIALMENTE NO CENTRO DA MARGEM SUPERIOR INDICANDO O NÚMERO DA FOLHA E O NÚMERO TOTAL DE FOLHAS, SEPARADOS POR UMA BARRA OBLÍQUA. EXEMPLO: 1/4, 2/4, 3/4 e 4/4. OS DESENHOS OU FOTOGRAFIAS DEVERÃO SER NUMERADOS SEQUENCIALMENTE EM CONFORMIDADE COM O PADRÃO DE DOIS ALGARISMOS: Fig. 1.1, Fig. 1.2, Fig. 1.3, Fig. 1.4. NÃO SERÃO ADMITIDAS outras formas de numeração, como o padrão de um algarismo (1, 2, 3...), numeração alfanumérica (1A, 1B, 1C...) e caracteres isolados (A, B, C...)Para cumprir esta exigência utilize a GRU 104 (isenta). O prazo é de 5 dias, iniciados a partir do primeiro dia útil após esta publicação (art. 103 da LPI).

(21) BR 30 2022 000024-8

Código 30 - Exigência – Art. 103 da LPI

(22) 04/01/2022

(71) UNIVERSIDADE FEDERAL DE MINAS GERAIS (BR/MG)

A numeração das páginas de figuras apresentadas não está de acordo com as especificações do item 4.2.11 do Manual de Desenhos Industriais. Apresente novo jogo de figuras sem alteração da matéria apresentada no depósito e com numeração das páginas corrigida. Os desenhos ou fotografias deverão ser apresentados dentro de margens de no mínimo 3 cm, em folhas brancas no formato A4, NUMERADAS SEQUENCIALMENTE NO CENTRO DA MARGEM SUPERIOR INDICANDO O NÚMERO DA FOLHA E O NÚMERO TOTAL DE FOLHAS, SEPARADOS POR UMA BARRA OBLÍQUA. EXEMPLO: 1/4, 2/4, 3/4 e 4/4. Os desenhos ou fotografias deverão ser numerados sequencialmente em conformidade com o padrão de dois algarismos: Fig. 1.1, Fig. 1.2, Fig. 1.3, Fig. 1.4. NÃO SERÃO ADMITIDAS outras formas de numeração, como o padrão de um algarismo (1, 2, 3...), numeração alfanumérica (1A, 1B, 1C...) e caracteres isolados (A, B, C...) Para cumprir esta exigência utilize a GRU 104 (isenta). O prazo é de 5 dias, iniciados a partir do primeiro dia útil após esta publicação (art. 103 da LPI).

(21) BR 30 2022 000032-9

Código 30 - Exigência – Art. 103 da LPI

(22) 06/01/2022

(71) PAULO ROBERTO P. DA SILVA- COMERCIO PRODUTOS ALIMENTICIOS (BR/RJ)

A apresentação das figuras não está de acordo com as especificações do item 4.2.11 do Manual de Desenhos Industriais. Apresente novo jogo de figuras completo, sem alteração da matéria apresentada no depósito. Os desenhos ou fotografias deverão ser apresentados dentro de margens de no mínimo 3 cm, em folhas brancas no formato A4, NUMERADAS SEQUENCIALMENTE no centro da margem superior indicando o número da folha e o número total de folhas, separados por uma barra oblíqua. Exemplo: 1/4, 2/4, 3/4 e 4/4. Os desenhos ou fotografias deverão ser NUMERADOS SEQUENCIALMENTE em conformidade com o padrão de dois algarismos, a saber: Fig. 1.1, Fig. 1.2, Fig. 1.3, Fig. 1.4. NÃO SERÃO ADMITIDAS outras formas de numeração, como o padrão de um algarismo (1, 2, 3...), numeração alfanumérica (1A, 1B, 1C...) e caracteres isolados (A, B, C...). CADA VISTA DO DESENHO OU FOTOGRAFIA deverá ser apresentado em uma folha, individualmente, com dimensões adequadas e nitidez e resolução gráfica suficientes para a plena compreensão do desenho industrial requerido, observado o mínimo de 300 dpi. NÃO SERÃO ADMITIDOS NAS FOLHAS DE DESENHOS OU FOTOGRAFIAS ELEMENTOS COMO MOLDURAS, linhas delimitadoras, marcas, logotipos, marcas d'água, timbres, rubricas, assinaturas e outras informações de mesma natureza. Para cumprir esta exigência utilize a GRU 104 (isenta). O prazo é de 5 dias, iniciados a partir do primeiro dia útil após esta publicação (art. 103 da LPI).

(21) BR 30 2022 000061-2

Código 30 - Exigência – Art. 103 da LPI

(22) 07/01/2022

(71) DEMETRIUS ROCHA (BR/SP)

A apresentação das figuras não está de acordo com as especificações do item 4.2.11 do Manual de Desenhos Industriais. Apresente novo jogo de figuras completo, sem alteração da matéria apresentada no depósito. Os desenhos ou fotografias deverão ser apresentados dentro de margens de no mínimo 3 cm, em folhas brancas no formato A4, NUMERADAS SEQUENCIALMENTE no centro da margem superior indicando o número da folha e o número total de folhas, separados por uma barra oblíqua. Exemplo: 1/4, 2/4, 3/4 e 4/4. Os desenhos ou fotografias deverão ser NUMERADOS SEQUENCIALMENTE em conformidade com o padrão de dois algarismos, a saber: Fig. 1.1, Fig. 1.2, Fig. 1.3, Fig. 1.4. NÃO SERÃO ADMITIDAS outras formas de numeração, como o padrão de um algarismo (1, 2, 3...), numeração alfanumérica (1A, 1B, 1C...) e caracteres isolados (A, B, C...). CADA VISTA DO DESENHO OU FOTOGRAFIA deverá ser apresentado em uma folha, individualmente, com dimensões adequadas e nitidez e resolução gráfica suficientes para a plena compreensão do desenho industrial requerido, observado o mínimo de 300 dpi. NÃO SERÃO ADMITIDOS NAS FOLHAS DE DESENHOS OU FOTOGRAFIAS ELEMENTOS COMO MOLDURAS, linhas delimitadoras, marcas, logotipos, marcas d'água, timbres, rubricas, assinaturas e outras informações de mesma natureza. Para cumprir esta exigência utilize a GRU 104 (isenta). O prazo é de 5 dias, iniciados a partir do primeiro dia útil após esta publicação (art. 103 da LPI).

(21) BR 30 2022 000074-4

Código 30 - Exigência – Art. 103 da LPI

(22) 07/01/2022

(71) GUO CHANGLAI (CN)

(74) AMANDA FERNANDES DE OLIVEIRA COSTA

A apresentação das figuras não está de acordo com as especificações do item 4.2.11 do Manual de Desenhos Industriais. Apresente novo jogo de figuras completo, COM CADA VISTA DA FIGURA APRESENTADA EM UMA FOLHA, sem alteração da matéria apresentada no depósito. Cada desenho ou fotografia deverá ser apresentado em uma folha, INDIVIDUALMENTE, com dimensões adequadas e nitidez e resolução gráfica suficientes para a plena compreensão do desenho industrial requerido. As figuras deverão ser NUMERADAS SEQUENCIALMENTE EM CONFORMIDADE COM O PADRÃO DE DOIS ALGARISMOS: Fig. 1.1, Fig. 1.2, Fig. 1.3, Fig. 1.4. NÃO SERÃO ADMITIDAS outras formas de numeração, como o padrão de um algarismo (1, 2, 3), numeração alfanumérica (1A, 1B, 1C) e caracteres isolados (A, B, C). as folhas deverão ser numeradas sequencialmente no centro da margem superior indicando o número da folha e o número total de folhas, separados por uma barra oblíqua. Exemplo: 1/4, 2/4, 3/4 e 4/4. NÃO SERÃO ADMITIDOS NAS FOLHAS DE DESENHOS OU FOTOGRAFIAS ELEMENTOS COMO MOLDURAS, linhas delimitadoras, marcas, logotipos, marcas d'água, timbres, rubricas, assinaturas e outras informações de mesma natureza. Para cumprir esta exigência utilize a GRU 104 (isenta). O prazo é de 5 dias, iniciados a partir do primeiro dia útil após

esta publicação (art. 103 da LPI).

(21) BR 30 2022 000075-2

Código 30 - Exigência – Art. 103 da LPI

(22) 07/01/2022

(71) GUO CHANGLAI (CN)

(74) AMANDA FERNANDES DE OLIVEIRA COSTA

A apresentação das figuras não está de acordo com as especificações do item 4.2.11 do Manual de Desenhos Industriais. Apresente novo jogo de figuras completo, COM CADA VISTA DA FIGURA APRESENTADA EM UMA FOLHA, sem alteração da matéria apresentada no depósito. Cada desenho ou fotografia deverá ser apresentado em uma folha, INDIVIDUALMENTE, com dimensões adequadas e nitidez e resolução gráfica suficientes para a plena compreensão do desenho industrial requerido. As figuras deverão ser NUMERADAS SEQUENCIALMENTE EM CONFORMIDADE COM O PADRÃO DE DOIS ALGARISMOS: Fig. 1.1, Fig. 1.2, Fig. 1.3, Fig. 1.4. NÃO SERÃO ADMITIDAS outras formas de numeração, como o padrão de um algarismo (1, 2, 3), numeração alfanumérica (1A, 1B, 1C) e caracteres isolados (A, B, C). as folhas deverão ser numeradas sequencialmente no centro da margem superior indicando o número da folha e o número total de folhas, separados por uma barra oblíqua. Exemplo: 1/4, 2/4, 3/4 e 4/4. NÃO SERÃO ADMITIDOS NAS FOLHAS DE DESENHOS OU FOTOGRAFIAS ELEMENTOS COMO MOLDURAS, linhas delimitadoras, marcas, logotipos, marcas d'água, timbres, rubricas, assinaturas e outras informações de mesma natureza. Para cumprir esta exigência utilize a GRU 104 (isenta). O prazo é de 5 dias, iniciados a partir do primeiro dia útil após esta publicação (art. 103 da LPI).

Código 31 - Notificação de Depósito

Notificação de depósito de pedido de registro de desenho industrial. O pedido segue para a etapa de exame técnico.

(21) BR 30 2021 006313-1 Código 31 - Notificação de Depósito
(22) 10/12/2021
(71) OUTLET MUNDIAL COMERCIO E ASSESSORIA EIRELI (BR/SP)
(72) Sigilo de Autor, conforme solicitado e com base no artigo 6º, § 4º da LPI
(74) Scorpions Marcas e Patentes Ltda.- ME
Notificação de depósito (Protocolo: 870210114850 UF: WB Data: 10/12/2021
Hora: 08:20)

(21) BR 30 2021 006316-6 Código 31 - Notificação de Depósito
(22) 10/12/2021
(71) OUTLET MUNDIAL COMERCIO E ASSESSORIA EIRELI (BR/SP)
(72) EVANDRO BORGES PEREIRA
(74) Scorpions Marcas e Patentes Ltda.- ME
Notificação de depósito (Protocolo: 870210114855 UF: WB Data: 10/12/2021
Hora: 08:28)

(21) BR 30 2021 006317-4 Código 31 - Notificação de Depósito
(22) 10/12/2021
(71) OUTLET MUNDIAL COMERCIO E ASSESSORIA EIRELI (BR/SP)
(72) EVANDRO BORGES PEREIRA
(74) Scorpions Marcas e Patentes Ltda.- ME
Notificação de depósito (Protocolo: 870210114858 UF: WB Data: 10/12/2021
Hora: 08:31)

(21) BR 30 2021 006328-0 Código 31 - Notificação de Depósito
(22) 10/12/2021
(71) ITENS COMERCIO DE ARTIGOS DE DECORACAO EIRELI (BR/SP)
(72) MARIANA AMARAL COSTA MACHADO
(74) JEFFERSON DE ARAUJO SERAFIM
Notificação de depósito (Protocolo: 870210115208 UF: WB Data: 10/12/2021
Hora: 16:40)

(21) BR 30 2021 006329-8 Código 31 - Notificação de Depósito
(22) 10/12/2021
(71) ITENS COMERCIO DE ARTIGOS DE DECORACAO EIRELI (BR/SP)
(72) MARIANA AMARAL COSTA MACHADO
(74) JEFFERSON DE ARAUJO SERAFIM
Notificação de depósito (Protocolo: 870210115212 UF: WB Data: 10/12/2021

Hora: 16:44)

(21) BR 30 2021 006330-1

Código 31 - Notificação de Depósito
(22) 10/12/2021
(71) ITENS COMERCIO DE ARTIGOS DE DECORACAO EIRELI (BR/SP)
(72) MARIANA AMARAL COSTA MACHADO
(74) JEFFERSON DE ARAUJO SERAFIM
Notificação de depósito (Protocolo: 870210115215 UF: WB Data: 10/12/2021
Hora: 16:48)

(21) BR 30 2021 006332-8

Código 31 - Notificação de Depósito
(22) 10/12/2021
(71) ITENS COMERCIO DE ARTIGOS DE DECORACAO EIRELI (BR/SP)
(72) MARIANA AMARAL COSTA MACHADO
(74) JEFFERSON DE ARAUJO SERAFIM
Notificação de depósito (Protocolo: 870210115220 UF: WB Data: 10/12/2021
Hora: 16:52)

(21) BR 30 2021 006333-6

Código 31 - Notificação de Depósito
(22) 10/12/2021
(71) ITENS COMERCIO DE ARTIGOS DE DECORACAO EIRELI (BR/SP)
(72) MARIANA AMARAL COSTA MACHADO
(74) JEFFERSON DE ARAUJO SERAFIM
Notificação de depósito (Protocolo: 870210115224 UF: WB Data: 10/12/2021
Hora: 16:56)

(21) BR 30 2021 006334-4

Código 31 - Notificação de Depósito
(22) 10/12/2021
(71) ITENS COMERCIO DE ARTIGOS DE DECORACAO EIRELI (BR/SP)
(72) MARIANA AMARAL COSTA MACHADO
(74) JEFFERSON DE ARAUJO SERAFIM
Notificação de depósito (Protocolo: 870210115234 UF: WB Data: 10/12/2021
Hora: 17:00)

(21) BR 30 2021 006516-9

Código 31 - Notificação de Depósito
(22) 17/12/2021
(71) XENSELAB LLC (US)
(72) YING ZHAO
(74) HUGO SILVA & MALDONADO PROPRIEDADE INTELECTUAL
SOCIEDADE CIVIL S/C LTDA.
NOTIFICAÇÃO DE DEPÓSITO - Faz-se necessário esclarecer que enquanto ?
depositing office?, o INPI deve apenas disponibilizar o documento digital pelo
WIPO DAS para que outros escritórios (accessing offices) possam acessar por
meio do código. Assim, para reivindicar a prioridade de desenhos industriais

depositados no exterior ainda é necessário apresentar a cópia certificada da prioridade emitida pelo escritório que realizou o depósito. Como foi encaminhado esclarecimento informando o código DAS no depósito cabe ressaltar que se não houver apresentação do documento comprobatório da reivindicação de prioridade, dentro do prazo expresso na LPI em seu art. 99, será publicada a perda de prioridade para o pedido.

(21) BR 30 2022 000002-7

Código 31 - Notificação de Depósito
(22) 03/01/2022
(71) CASA MOVEIS - INDUSTRIA DE MOVEIS - EIRELI (BR/SP)
(72) OSVALDO GOLÇALVES CANEIRA
(74) EDUARDA COLLA
Notificação de depósito (Protocolo: 870220000023 UF: WB Data: 03/01/2022
Hora: 08:35)

(21) BR 30 2022 000003-5

Código 31 - Notificação de Depósito
(22) 03/01/2022
(71) CASA MOVEIS - INDUSTRIA DE MOVEIS - EIRELI (BR/SP)
(72) OSVALDO GOLÇALVES CANEIRA
(74) EDUARDA COLLA
Notificação de depósito (Protocolo: 870220000025 UF: WB Data: 03/01/2022
Hora: 08:46)

(21) BR 30 2022 000004-3

Código 31 - Notificação de Depósito
(22) 03/01/2022
(71) RYLLER MACIEL DE ALMEIDA (BR/RJ)
(72) RYLLER MACIEL DE ALMEIDA
Notificação de depósito (Protocolo: 870220000053 UF: WB Data: 03/01/2022
Hora: 10:12)

(21) BR 30 2022 000005-1

Código 31 - Notificação de Depósito
(22) 03/01/2022
(71) RYLLER MACIEL DE ALMEIDA (BR/RJ)
(72) RYLLER MACIEL DE ALMEIDA
Notificação de depósito (Protocolo: 870220000054 UF: WB Data: 03/01/2022
Hora: 10:16)

(21) BR 30 2022 000006-0

Código 31 - Notificação de Depósito
(22) 03/01/2022
(71) RYLLER MACIEL DE ALMEIDA (BR/RJ)
(72) RYLLER MACIEL DE ALMEIDA
Notificação de depósito (Protocolo: 870220000055 UF: WB Data: 03/01/2022
Hora: 10:22)

(21) BR 30 2022 000007-8	Código 31 - Notificação de Depósito (22) 03/01/2022 (71) LUPIN INC. (US) (72) RICHARD HOLL; BELTON ANTONIO (74) ARIBONI, FABBRI E SCHMIDT SOCIEDADE DE ADVOGADOS Notificação de depósito (Protocolo: 870220000123 UF: WB Data: 03/01/2022 Hora: 12:42)
(21) BR 30 2022 000008-6	Código 31 - Notificação de Depósito (22) 03/01/2022 (71) LUPIN INC. (US) (72) RICHARD HOLL; BELTON ANTONIO (74) ARIBONI, FABBRI E SCHMIDT SOCIEDADE DE ADVOGADOS Notificação de depósito (Protocolo: 870220000127 UF: WB Data: 03/01/2022 Hora: 12:47)
(21) BR 30 2022 000009-4	Código 31 - Notificação de Depósito (22) 03/01/2022 (71) CASA MOVEIS - INDUSTRIA DE MOVEIS - EIRELI (BR/SP) (72) OSVALDO GOLÇALVES CANEIRA (74) EDUARDA COLLA Notificação de depósito (Protocolo: 870220000133 UF: WB Data: 03/01/2022 Hora: 13:01)
(21) BR 30 2022 000010-8	Código 31 - Notificação de Depósito (22) 03/01/2022 (71) CARLOS ERNESTO HEHN (BR/RS) (72) CARLOS ERNESTO HEHN (74) SKO OYARZÁBAL MARCAS E PATENTES SOCIEDADE SIMPLES LTDA. Notificação de depósito (Protocolo: 870220000151 UF: WB Data: 03/01/2022 Hora: 13:33)
(21) BR 30 2022 000011-6	Código 31 - Notificação de Depósito (22) 03/01/2022 (71) COMPAGNIE GENERALE DES ETABLISSEMENTS MICHELIN (FR) (72) SIMON BELLON; SYLVAIN BOURGEADE; FRANÇOIS LEMAIRE (74) GUERRA ADVOGADOS ASSOCIADOS Notificação de depósito (Protocolo: 870220000310 UF: WB Data: 03/01/2022 Hora: 16:38)
(21) BR 30 2022 000013-2	Código 31 - Notificação de Depósito (22) 04/01/2022 (71) BYD COMPANY LIMITED (CN) (72) SHAOHUA WEN; CHAN CHEN; CHENGYU ZHAN; DONGLIANG XIAO;

ZHIGANG LIU

(74) RODRIGO AFFONSO DE OURO PRETO SANTOS

Notificação de depósito (Protocolo: 870220000439 UF: WB Data: 04/01/2022

Hora: 05:37)

(21) BR 30 2022 000014-0

Código 31 - Notificação de Depósito

(22) 04/01/2022

(71) FLENDER GMBH (DE)

(72) JENS KIESENBAUER; DIRK SIEBER; UWE KRÄMER

(74) DANNEMANN, SIEMSEN, BIGLER & IPANEMA MOREIRA

Notificação de depósito (Protocolo: 870220000453 UF: WB Data: 04/01/2022

Hora: 08:59)

(21) BR 30 2022 000015-9

Código 31 - Notificação de Depósito

(22) 04/01/2022

(71) RODRIGO DA SILVA JOÃO AIDE (BR/RJ)

(72) RODRIGO DA SILVA JOÃO AIDE

(74) KIZZI STIGERT ORLANDO

Notificação de depósito (Protocolo: 870220000551 UF: WB Data: 04/01/2022

Hora: 14:24)

(21) BR 30 2022 000016-7

Código 31 - Notificação de Depósito

(22) 04/01/2022

(71) A. ZETA S.R.L. (IT)

(72) GIOVANNI ACCURSI; MASSIMO BALLERINI

(74) ARIBONI, FABBRI E SCHMIDT SOCIEDADE DE ADVOGADOS

Notificação de depósito (Protocolo: 870220000562 UF: WB Data: 04/01/2022

Hora: 14:44)

(21) BR 30 2022 000017-5

Código 31 - Notificação de Depósito

(22) 04/01/2022

(71) RODRIGO DA SILVA JOÃO AIDE (BR/RJ)

(72) RODRIGO DA SILVA JOÃO AIDE

(74) KIZZI STIGERT ORLANDO

Notificação de depósito (Protocolo: 870220000564 UF: WB Data: 04/01/2022

Hora: 14:50)

(21) BR 30 2022 000018-3

Código 31 - Notificação de Depósito

(22) 04/01/2022

(71) RODRIGO DA SILVA JOÃO AIDE (BR/RJ)

(72) RODRIGO DA SILVA JOÃO AIDE

(74) KIZZI STIGERT ORLANDO

Notificação de depósito (Protocolo: 870220000581 UF: WB Data: 04/01/2022

Hora: 15:21)

(21) BR 30 2022 000019-1	Código 31 - Notificação de Depósito (22) 04/01/2022 (71) RODRIGO DA SILVA JOÃO AIDE (BR/RJ) (72) RODRIGO DA SILVA JOÃO AIDE (74) KIZZI STIGERT ORLANDO Notificação de depósito (Protocolo: 870220000586 UF: WB Data: 04/01/2022 Hora: 15:29)
(21) BR 30 2022 000020-5	Código 31 - Notificação de Depósito (22) 04/01/2022 (71) SAN MARZANO VINI S.P.A. (IT) (72) MAURIZIO NATALE (74) GRUENBAUM, POSSINHAS & TEIXEIRA LTDA. Notificação de depósito (Protocolo: 870220000588 UF: WB Data: 04/01/2022 Hora: 15:32)
(21) BR 30 2022 000021-3	Código 31 - Notificação de Depósito (22) 04/01/2022 (71) UNIVERSIDADE FEDERAL DE MINAS GERAIS (BR/MG) (72) ADRIANO BORGES DA CUNHA; ALBERTO DE FIGUEIREDO GONTIJO; PEDRO HENRIQUE ALMEIDA MACIEL; MARIELLE CRISTINA SILVA COSTA; POLLYANNY JÚNIA BRANDÃO Notificação de depósito (Protocolo: 870220000590 UF: WB Data: 04/01/2022 Hora: 15:36)
(21) BR 30 2022 000022-1	Código 31 - Notificação de Depósito (22) 04/01/2022 (71) JURA ELEKTROAPPARATE AG (CH) (72) PHILIPP BAUR (74) DANNEMANN, SIEMSEN, BIGLER & IPANEMA MOREIRA Notificação de depósito (Protocolo: 870220000596 UF: WB Data: 04/01/2022 Hora: 15:42)
(21) BR 30 2022 000023-0	Código 31 - Notificação de Depósito (22) 04/01/2022 (71) S. S. GOLDEN COMÉRCIO DE CONFECÇÕES LTDA ME (BR/SP) (72) TONI ANDREI SANCHES SALES (74) BEERRE ASSESSORIA EMPRESARIAL LTDA Notificação de depósito (Protocolo: 870220000608 UF: WB Data: 04/01/2022 Hora: 16:04)
(21) BR 30 2022 000025-6	Código 31 - Notificação de Depósito (22) 04/01/2022

(71) UNIVERSIDADE FEDERAL DE MINAS GERAIS (BR/MG)
(72) ADRIANO BORGES DA CUNHA; ALBERTO DE FIGUEIREDO GONTIJO;
PEDRO HENRIQUE ALMEIDA MACIEL; MARIELLE CRISTINA SILVA COSTA;
POLLYANNY JÚNIA BRANDÃO
Notificação de depósito (Protocolo: 870220000667 UF: WB Data: 04/01/2022
Hora: 17:10)

(21) BR 30 2022 000026-4 Código 31 - Notificação de Depósito
(22) 05/01/2022
(71) SGCC INC. (US)
(72) JOHN HOVIG DOLMAYAN
(74) DANNEMANN, SIEMSEN, BIGLER & IPANEMA MOREIRA
Notificação de depósito (Protocolo: 870220000880 UF: WB Data: 05/01/2022
Hora: 15:03)

(21) BR 30 2022 000027-2 Código 31 - Notificação de Depósito
(22) 05/01/2022
(71) H.J. HEINZ COMPANY BRANDS LLC (US)
(72) IVI KALYVIOTI; GREGG TIMOTHY FRANCIS LEECH; KIM
BERTENS-VLEMS; JOSEPH ELISABETH OBERDORF
(74) DANIEL ADVOGADOS (ALT.DE DANIEL & CIA)
Notificação de depósito (Protocolo: 870220000894 UF: WB Data: 05/01/2022
Hora: 15:18)

(21) BR 30 2022 000028-0 Código 31 - Notificação de Depósito
(22) 05/01/2022
(71) H.J. HEINZ COMPANY BRANDS LLC (US)
(72) IVI KALYVIOTI; GREGG TIMOTHY FRANCIS LEECH; KIM
BERTENS-VLEMS; JOSEPH ELISABETH OBERDORF
(74) DANIEL ADVOGADOS (ALT.DE DANIEL & CIA)
Notificação de depósito (Protocolo: 870220000961 UF: WB Data: 05/01/2022
Hora: 16:53)

(21) BR 30 2022 000029-9 Código 31 - Notificação de Depósito
(22) 05/01/2022
(71) H.J. HEINZ COMPANY BRANDS LLC (US)
(72) IVI KALYVIOTI; GREGG TIMOTHY FRANCIS LEECH; KIM
BERTENS-VLEMS; JOSEPH ELISABETH OBERDORF
(74) DANIEL ADVOGADOS (ALT.DE DANIEL & CIA)
Notificação de depósito (Protocolo: 870220000972 UF: WB Data: 05/01/2022
Hora: 17:07)

(21) BR 30 2022 000030-2 Código 31 - Notificação de Depósito
(22) 05/01/2022

(71) OSNI SEVERINO DA SILVA (BR/SP)
(72) OSNI SEVERINO DA SILVA
(74) VILAGE MARCAS E PATENTES LTDA
Notificação de depósito (Protocolo: 870220001006 UF: WB Data: 05/01/2022
Hora: 19:35)

(21) BR 30 2022 000031-0

Código 31 - Notificação de Depósito
(22) 06/01/2022
(71) AGN GROUP SUPRIMENTOS EIRELI - EPP (BR/PE)
(72) ARTHUR BRAINNER OLIVEIRA DA SILVA
Notificação de depósito (Protocolo: 870220001121 UF: WB Data: 06/01/2022
Hora: 10:36)

(21) BR 30 2022 000033-7

Código 31 - Notificação de Depósito
(22) 06/01/2022
(71) PAULO ALBERTO PAIS GOMES (BR/BA)
(72) PAULO ALBERTO PAES GOMES
Notificação de depósito (Protocolo: 870220001200 UF: WB Data: 06/01/2022
Hora: 12:54)

(21) BR 30 2022 000034-5

Código 31 - Notificação de Depósito
(22) 06/01/2022
(71) ADHEMAR DANIELLO TEIXEIRA (BR/SP) ; RONALD JOSÉ PACIULLO (BR/SP)
(72) ADHEMAR DANIELLO TEIXEIRA; RONALD JOSÉ PACIULLO
(74) AG MOREIRA MARCAS E PATENTES LTDA
Notificação de depósito (Protocolo: 870220001216 UF: WB Data: 06/01/2022
Hora: 13:57)

(21) BR 30 2022 000036-1

Código 31 - Notificação de Depósito
(22) 06/01/2022
(71) UNILEVER IP HOLDINGS B.V. (PB)
(72) XIAOGUO DAI; NEIL MARTIN BARON; ADRIAN BARCLAY CAROEN; CHARLES PETER BILLINGTON
(74) CAROLINA NAKATA
Notificação de depósito (Protocolo: 870220001232 UF: WB Data: 06/01/2022
Hora: 14:23)

(21) BR 30 2022 000037-0

Código 31 - Notificação de Depósito
(22) 06/01/2022
(71) LOVEVERY, INC. (US)
(72) STEPHEN BLAISE LAWLESS; PHILIP JACOB FOUTS
(74) CLARKE, MODET PROPRIEDADE INTELECTUAL LTDA.
Notificação de depósito (Protocolo: 870220001239 UF: WB Data: 06/01/2022

Hora: 14:33)

(21) BR 30 2022 000038-8

Código 31 - Notificação de Depósito
(22) 06/01/2022
(71) CAEMMUN INDUSTRIA E COMERCIO DE MOVEIS LTDA (BR/PR)
(72) DIEGO SIMÕES MUNHOZ
(74) LUCIANO SALVIATO
Notificação de depósito (Protocolo: 870220001279 UF: WB Data: 06/01/2022
Hora: 15:14)

(21) BR 30 2022 000047-7

Código 31 - Notificação de Depósito
(22) 06/01/2022
(71) DONIZETE PALMARIN. (BR/SP)
(72) DONIZETE PALMARIN.
(74) NICOLAS MARQUES RIBEIRO SOUZA
Notificação de depósito (Protocolo: 870220001457 UF: WB Data: 06/01/2022
Hora: 17:53)

(21) BR 30 2022 000048-5

Código 31 - Notificação de Depósito
(22) 06/01/2022
(71) ISOBRAR INDÚSTRIA E COMÉRCIO DE EMBALAGENS LTDA (BR/BA)
(72) DIEGO DE OLIVEIRA QUADROS
(74) VILAGE MARCAS E PATENTES LTDA
Notificação de depósito (Protocolo: 870220001460 UF: WB Data: 06/01/2022
Hora: 17:59)

(21) BR 30 2022 000050-7

Código 31 - Notificação de Depósito
(22) 07/01/2022
(71) EDILSON CESÁR TRIDICO (BR/SP)
(72) EDILSON CÉSAR TRIDICO
(74) EDUARDA COLLA
Notificação de depósito (Protocolo: 870220001517 UF: WB Data: 07/01/2022
Hora: 08:18)

(21) BR 30 2022 000051-5

Código 31 - Notificação de Depósito
(22) 07/01/2022
(71) DONIZETE PALMARIN. (BR/SP)
(72) DONIZETE PALMARIN.
(74) NICOLAS MARQUES RIBEIRO SOUZA
Notificação de depósito (Protocolo: 870220001519 UF: WB Data: 07/01/2022
Hora: 08:20)

(21) BR 30 2022 000052-3

Código 31 - Notificação de Depósito
(22) 07/01/2022

(71) JOSÉ RODRIGO DA SILVA (BR/SP)
(72) JOSÉ RODRIGO DA SILVA
(74) EDUARDA COLLA
Notificação de depósito (Protocolo: 870220001521 UF: WB Data: 07/01/2022
Hora: 08:38)

(21) BR 30 2022 000053-1 Código 31 - Notificação de Depósito
(22) 07/01/2022
(71) KONINKLIJKE PHILIPS N.V. (NL)
(72) YAN ZHUANG
(74) HERRERO & ASSOCIADOS BRASIL PROPRIEDADE INTELECTUAL LTDA.
Notificação de depósito (Protocolo: 870220001522 UF: WB Data: 07/01/2022
Hora: 08:41)

(21) BR 30 2022 000054-0 Código 31 - Notificação de Depósito
(22) 07/01/2022
(71) DONIZETE PALMARIN. (BR/SP)
(72) DONIZETE PALMARIN.
(74) NICOLAS MARQUES RIBEIRO SOUZA
Notificação de depósito (Protocolo: 870220001550 UF: WB Data: 07/01/2022
Hora: 10:11)

(21) BR 30 2022 000055-8 Código 31 - Notificação de Depósito
(22) 07/01/2022
(71) DONIZETE PALMARIN. (BR/SP)
(72) DONIZETE PALMARIN.
(74) NICOLAS MARQUES RIBEIRO SOUZA
Notificação de depósito (Protocolo: 870220001555 UF: WB Data: 07/01/2022
Hora: 10:15)

(21) BR 30 2022 000056-6 Código 31 - Notificação de Depósito
(22) 07/01/2022
(71) DONIZETE PALMARIN. (BR/SP)
(72) DONIZETE PALMARIN.
(74) NICOLAS MARQUES RIBEIRO SOUZA
Notificação de depósito (Protocolo: 870220001583 UF: WB Data: 07/01/2022
Hora: 10:57)

(21) BR 30 2022 000057-4 Código 31 - Notificação de Depósito
(22) 07/01/2022
(71) A.M.J. INDÚSTRIA, TECNOLOGIA E COMÉRCIO DE PLÁSTICOS LTDA.
(BR/RJ)
(72) MARCO ANOTONIO FERREIRA LESSA JUNIOR
(74) Portfolio Marcas e Patentes Ltda.

Notificação de depósito (Protocolo: 870220001587 UF: WB Data: 07/01/2022
Hora: 11:02)

(21) BR 30 2022 000058-2

Código 31 - Notificação de Depósito
(22) 07/01/2022
(71) DONIZETE PALMARIN. (BR/SP)
(72) DONIZETE PALMARIN.
(74) NICOLAS MARQUES RIBEIRO SOUZA
Notificação de depósito (Protocolo: 870220001588 UF: WB Data: 07/01/2022
Hora: 11:03)

(21) BR 30 2022 000059-0

Código 31 - Notificação de Depósito
(22) 07/01/2022
(71) DONIZETE PALMARIN. (BR/SP)
(72) DONIZETE PALMARIN.
(74) NICOLAS MARQUES RIBEIRO SOUZA
Notificação de depósito (Protocolo: 870220001590 UF: WB Data: 07/01/2022
Hora: 11:07)

(21) BR 30 2022 000060-4

Código 31 - Notificação de Depósito
(22) 07/01/2022
(71) ASSA ABLOY BRASIL INDUSTRIA E COMERCIO LTDA. (BR/BA)
(72) GABRIELA CUNHA DA SILVA TADANO
(74) CRUZEIRO NEWMARC PATENTES E MARCAS LTDA.
Notificação de depósito (Protocolo: 870220001650 UF: WB Data: 07/01/2022
Hora: 13:49)

(21) BR 30 2022 000062-0

Código 31 - Notificação de Depósito
(22) 07/01/2022
(71) CHRISTIAN DIOR COUTURE (FR)
(72) VICTOIRE DE CASTELLANE
(74) LUIZ LEONARDOS & ADVOGADOS
Notificação de depósito (Protocolo: 870220001678 UF: WB Data: 07/01/2022
Hora: 14:31)

(21) BR 30 2022 000063-9

Código 31 - Notificação de Depósito
(22) 07/01/2022
(71) CHRISTIAN DIOR COUTURE (FR)
(72) VICTOIRE DE CASTELLANE
(74) LUIZ LEONARDOS & ADVOGADOS
Notificação de depósito (Protocolo: 870220001683 UF: WB Data: 07/01/2022
Hora: 14:35)

(21) BR 30 2022 000064-7

Código 31 - Notificação de Depósito

(22) 07/01/2022

(71) RECKITT & COLMAN (OVERSEAS) HYGIENE HOME LIMITED (GB)

(72) EMMA CLAIRE ELIZABETH NEWMAN; THOMAS ZOLTAN HARKIN; SUBIR RAY; SKAND SAKSENA

(74) DI BLASI, PARENTE & ADVOGADOS ASSOCIADOS

Notificação de depósito (Protocolo: 870220001802 UF: WB Data: 07/01/2022

Hora: 17:02)

(21) BR 30 2022 000065-5

Código 31 - Notificação de Depósito

(22) 07/01/2022

(71) UNILEVER IP HOLDINGS B.V. (PB)

(72) ADRIAN BARCLAY CAROEN; CHARLES PETER BILLINGTON; NEIL MARTIN BARON

(74) CAROLINA NAKATA

Notificação de depósito (Protocolo: 870220001817 UF: WB Data: 07/01/2022

Hora: 17:16)

(21) BR 30 2022 000066-3

Código 31 - Notificação de Depósito

(22) 07/01/2022

(71) VIANOSSA COMÉRCIO DE MÓVEIS E ARTIGOS PARA O LAR LTDA (BR/SP)

(72) AGNALDO HENRIQUE NOSSA

(74) BEERRE ASSESSORIA EMPRESARIAL LTDA

Notificação de depósito (Protocolo: 870220001832 UF: WB Data: 07/01/2022

Hora: 17:39)

(21) BR 30 2022 000067-1

Código 31 - Notificação de Depósito

(22) 07/01/2022

(71) GRENDENE S.A. (BR/CE)

(72) SCHANA CENCI MARIN

(74) REMER VILLAÇA & NOGUEIRA ASSESSORIA E CONSULTORIA DE PROP. INTELECTUAL S/S LTDA.

Notificação de depósito (Protocolo: 870220001837 UF: WB Data: 07/01/2022

Hora: 17:43)

(21) BR 30 2022 000068-0

Código 31 - Notificação de Depósito

(22) 07/01/2022

(71) WESLEY FERNANDES DE ARAUJO (BR/DF)

(72) WESLEY FERNANDES DE ARAUJO

(74) VILAGE MARCAS E PATENTES LTDA

Notificação de depósito (Protocolo: 870220001842 UF: WB Data: 07/01/2022

Hora: 17:50)

(21) BR 30 2022 000069-8

Código 31 - Notificação de Depósito

(22) 07/01/2022
(71) GRENDENE S.A. (BR/CE)
(72) SCHANA CENCI MARIN
(74) REMER VILLAÇA & NOGUEIRA ASSESSORIA E CONSULTORIA DE PROP. INTELECTUAL S/S LTDA.
Notificação de depósito (Protocolo: 870220001850 UF: WB Data: 07/01/2022
Hora: 17:58)

(21) BR 30 2022 000070-1 Código 31 - Notificação de Depósito
(22) 07/01/2022
(71) SAMSUNG ELECTRONICS CO., LTD. (KR)
(72) JINSUN LEE
(74) DANIEL ADVOGADOS (ALT.DE DANIEL & CIA)
Notificação de depósito (Protocolo: 870220001869 UF: WB Data: 07/01/2022
Hora: 18:26)

(21) BR 30 2022 000071-0 Código 31 - Notificação de Depósito
(22) 07/01/2022
(71) LEMON INC. (KY)
(72) JIACHENG YANG; FRED ZAW
(74) Licks Advogados
Notificação de depósito (Protocolo: 870220001891 UF: WB Data: 07/01/2022
Hora: 19:16)

(21) BR 30 2022 000072-8 Código 31 - Notificação de Depósito
(22) 07/01/2022
(71) BEIJING KUAIMAJIABIAN TECHNOLOGY CO., LTD. (CN)
(72) BOWEN YANG
(74) Licks Advogados
Notificação de depósito (Protocolo: 870220001903 UF: WB Data: 07/01/2022
Hora: 20:17)

(21) BR 30 2022 000073-6 Código 31 - Notificação de Depósito
(22) 07/01/2022
(71) BEIJING KUAIMAJIABIAN TECHNOLOGY CO., LTD. (CN)
(72) BOWEN YANG
(74) Licks Advogados
Notificação de depósito (Protocolo: 870220001914 UF: WB Data: 07/01/2022
Hora: 20:54)

(21) BR 30 2022 000076-0 Código 31 - Notificação de Depósito
(22) 08/01/2022
(71) JOINT STOCK COMPANY "AVIATION HOLDING COMPANY "SUKHOI"
(RU)

(72) MIKHAIL YURIEVICH STRELETS; ALEKSEY SERGEEVICH BULATOV;
DENIS VLADIMIROVICH FRUKTOV; MIKHAIL EVGENIEVICH ZHIGUNOV;
DMITRIY VADIMOVICH KHOTILOVSKIY
(74) CELIA APARECIDA CASSIANO DE MELO
Notificação de depósito (Protocolo: 870220001933 UF: WB Data: 08/01/2022
Hora: 11:13)

(21) BR 30 2022 000077-9

Código 31 - Notificação de Depósito
(22) 08/01/2022
(71) RYLLER MACIEL DE ALMEIDA (BR/RJ)
(72) RYLLER MACIEL DE ALMEIDA
Notificação de depósito (Protocolo: 870220001934 UF: WB Data: 08/01/2022
Hora: 12:09)

(21) BR 30 2022 000078-7

Código 31 - Notificação de Depósito
(22) 08/01/2022
(71) RYLLER MACIEL DE ALMEIDA (BR/RJ)
(72) RYLLER MACIEL DE ALMEIDA
Notificação de depósito (Protocolo: 870220001936 UF: WB Data: 08/01/2022
Hora: 12:13)

(21) BR 30 2022 000079-5

Código 31 - Notificação de Depósito
(22) 08/01/2022
(71) RYLLER MACIEL DE ALMEIDA (BR/RJ)
(72) RYLLER MACIEL DE ALMEIDA
Notificação de depósito (Protocolo: 870220001937 UF: WB Data: 08/01/2022
Hora: 12:18)

(21) BR 30 2022 000080-9

Código 31 - Notificação de Depósito
(22) 08/01/2022
(71) RYLLER MACIEL DE ALMEIDA (BR/RJ)
(72) RYLLER MACIEL DE ALMEIDA
Notificação de depósito (Protocolo: 870220001938 UF: WB Data: 08/01/2022
Hora: 12:24)

(21) BR 30 2022 000081-7

Código 31 - Notificação de Depósito
(22) 08/01/2022
(71) JOINT STOCK COMPANY "AVIATION HOLDING COMPANY "SUKHOI"
(RU)
(72) MIKHAIL YURIEVICH STRELETS; ALEKSEY SERGEEVICH BULATOV;
VASILY SERGEEVICH YEROFEEV; MIKHAIL SERGEEVICH MINKOV;
ANDREY BORISOVICH ALENIN; DENIS YURIEVICH ARDEEV
(74) CELIA APARECIDA CASSIANO DE MELO
Notificação de depósito (Protocolo: 870220001939 UF: WB Data: 08/01/2022

Hora: 12:41)

(21) BR 30 2022 000082-5

Código 31 - Notificação de Depósito

(22) 08/01/2022

(71) JOINT STOCK COMPANY "AVIATION HOLDING COMPANY "SUKHOI"
(RU)

(72) MIKHAIL YURIEVICH STRELETS; ALEKSEY SERGEEVICH BULATOV;
VASILIIY SERGEEVICH YEROFEEV; ARTEM ALEKSEEVICH NIZHENKO;
ANDREY BORISOVICH ALENIN; DENIS YURIEVICH ARDEEV

(74) CELIA APARECIDA CASSIANO DE MELO

Notificação de depósito (Protocolo: 870220001941 UF: WB Data: 08/01/2022

Hora: 13:38)

(21) BR 30 2022 000083-3

Código 31 - Notificação de Depósito

(22) 08/01/2022

(71) JOINT STOCK COMPANY "AVIATION HOLDING COMPANY "SUKHOI"
(RU)

(72) MIKHAIL YURIEVICH STRELETS; ALEKSEY SERGEEVICH BULATOV;
NATALIA BORISOVNA POLYAKOVA; ARTEM ALEKSEEVICH NIZHENKO;
DENIS YURIEVICH ARDEEV; VASILIIY SERGEEVICH YEROFEEV

(74) CELIA APARECIDA CASSIANO DE MELO

Notificação de depósito (Protocolo: 870220001943 UF: WB Data: 08/01/2022

Hora: 14:49)

(21) BR 32 2022 000012-7

Código 31 - Notificação de Depósito

(22) 02/08/2021

(71) MINIMAX VIKING RESEARCH & DEVELOPMENT GMBH (DE)

(72) MICHAEL JAMES OLDHAM

(74) Daniel Advogados (Alt.de Daniel & Cia)

Notificação de depósito (Protocolo: 870220000362 UF: WB Data: 03/01/2022

Hora: 17:37)

(21) BR 32 2022 000035-6

Código 31 - Notificação de Depósito

(22) 22/10/2021

(71) GRACO MINNESOTA INC. (US)

(72) MARK C. RICHTER; DAWN P. SVENKESON-KOUBAL; AMELIA J. STECH

(74) KASZNAR LEONARDOS PROPRIEDADE INTELECTUAL

Notificação de depósito (Protocolo: 870220001220 UF: WB Data: 06/01/2022

Hora: 14:03)

(21) BR 32 2022 000040-2

Código 31 - Notificação de Depósito

(22) 27/04/2021

(71) CIRLENE MATOS GOMES RECO (BR/ES)

(72) CIRLENE MATOS GOMES RECO

(74) CIMPLER SERVICOS EM PROPRIEDADE INDUSTRIAL LTDA
Notificação de depósito (Protocolo: 870220001312 UF: WB Data: 06/01/2022
Hora: 15:42)

(21) BR 32 2022 000049-6

Código 31 - Notificação de Depósito
(22) 04/10/2021
(71) REYNALDO THURLER (BR/RJ)
(72) REYNALDO THURLER
(74) LEANDRO RODRIGUES MOREIRA
Notificação de depósito (Protocolo: 870220001513 UF: WB Data: 07/01/2022
Hora: 07:52)

Código 33.1 - Pedido Inexistente

Pedido considerado inexistente, conforme o art. 103 da Lei 9279/96, por não atender formalmente ao disposto no art. 101.

(21) BR 30 2021 005724-7 Código 33.1 - Pedido Inexistente
(22) 17/11/2021
(71) SAGGAZ INDUSTRIA E COMERCIO DE PRODUTOS DE PLASTICOS LTDA (BR/MS)
Pedido de registro de desenho industrial considerado inexistente com base no Art.103 da LPI tendo em vista não ter havido cumprimento de exigência formal preliminar.

(21) BR 30 2021 006148-1 Código 33.1 - Pedido Inexistente
(22) 02/12/2021
(71) MATHEUS MORAES LIMA (BR/SP)
(74) VICTORIA BEATRIZ RAMALHO
Pedido de registro de desenho industrial considerado inexistente com base no Art.103 da LPI tendo em vista não ter havido cumprimento de exigência formal preliminar.

(21) BR 30 2021 006151-1 Código 33.1 - Pedido Inexistente
(22) 02/12/2021
(71) OFICINA 03 DESIGN (BR/RJ)
Pedido de registro de desenho industrial considerado inexistente com base no Art.103 da LPI tendo em vista não ter havido cumprimento de exigência formal preliminar.

(21) BR 30 2021 006192-9 Código 33.1 - Pedido Inexistente
(22) 03/12/2021
(71) OFICINA 03 DESIGN (BR/RJ)
Pedido de registro de desenho industrial considerado inexistente com base no Art.103 da LPI tendo em vista não ter havido cumprimento de exigência formal preliminar.

(21) BR 30 2021 006193-7 Código 33.1 - Pedido Inexistente
(22) 03/12/2021
(71) OFICINA 03 DESIGN (BR/RJ)
Pedido de registro de desenho industrial considerado inexistente com base no Art.103 da LPI tendo em vista não ter havido cumprimento de exigência formal preliminar.

(21) BR 30 2021 006207-0 Código 33.1 - Pedido Inexistente

(22) 06/12/2021

(71) HENRIQUE PRESA ARCURI (BR/SP)

Pedido de registro de desenho industrial considerado inexistente com base no Art.103 da LPI tendo em vista não ter havido cumprimento de exigência formal preliminar.

(21) BR 30 2021 006284-4

Código 33.1 - Pedido Inexistente

(22) 08/12/2021

(71) TIAGO STODUTO (BR/SP)

(74) PATRICIA LAZARIN GONZALEZ

Pedido de registro de desenho industrial considerado inexistente, tendo em vista o cumprimento de exigência preliminar ter sido apresentado após o vencimento do prazo estabelecido no Art.103 da LPI.

(21) BR 30 2021 006285-2

Código 33.1 - Pedido Inexistente

(22) 08/12/2021

(71) ADILSON ARAUJO PEREIRA (BR/SP)

Pedido de registro de desenho industrial considerado inexistente com base no Art.103 da LPI tendo em vista não ter havido cumprimento de exigência formal preliminar.

(21) BR 30 2021 006293-3

Código 33.1 - Pedido Inexistente

(22) 09/12/2021

(71) THIAGO DE OLIVEIRA SOUZA (BR/MG)

Pedido de registro de desenho industrial considerado inexistente com base no Art.103 da LPI tendo em vista não ter havido cumprimento de exigência formal preliminar.

(21) BR 30 2021 006482-0

Código 33.1 - Pedido Inexistente

(22) 17/12/2021

(71) ANSELMO LAGE NICOLI (BR/MG)

(74) JULIO VIEIRA NUNES

Pedido de Registro de Desenho Industrial considerado inexistente por falta de pagamento da Guia de Recolhimento da União relativa ao serviço solicitado, conforme os artigos 103 da Lei 9279/96, 5º da Resolução 146/2015 e item 3.4 do Manual de Desenhos Industriais.

Código 34 - Exigência - Art. 106 § 3º da LPI

Suspensão do andamento do pedido de registro de desenho industrial que, para instrução regular, aguardará o atendimento ou contestação das exigências formuladas. A não manifestação do depositante no prazo de 60 (sessenta) dias desta data acarretará o arquivamento definitivo do pedido.

(21) BR 30 2020 002977-1

Código 34 - Exigência - Art. 106 § 3º da LPI

(22) 15/07/2020

(71) JONATHAN ARIEL RAICHER (BR/SP)

Exigência formulada com fulcro no manual de Desenhos Industriais (doravante Manual), estabelecido pela Resolução 232/2019. [1] As figuras não estão correspondentes entre si: a haste cilíndrica que une a parte superior à parte inferior do objeto, onde há uma espécie de arruela, está com dimensões diferentes de uma vista para outra (nas figuras 1.4 e 1.5 o diâmetro está menor que nas demais figuras); a vista inferior está incompreensível: a haste curva que une o pedal / trava à roda deveria estar fixada na extremidade do pedal mais próxima da roda, comparando com as figuras 1.1, 1.4 e 1.5, mas está na metade do pedal; além disso, a capa curva que cobre a roda é contínua, mas está representada como se fossem partes separadas, já que não há nenhuma linha de continuidade e união entre as partes; nas vistas laterais não é possível ver como a roda se une à parte superior do objeto, pois está completamente desconectada. Revise todo o conjunto de figuras, fazendo as correções indicadas e quaisquer outras que sejam necessárias para que as imagens apresentem coerência entre si, em atenção ao item 5.5 do Manual, sem alterar o objeto do depósito.

(21) BR 30 2020 002978-0

Código 34 - Exigência - Art. 106 § 3º da LPI

(22) 15/07/2020

(71) JONATHAN ARIEL RAICHER (BR/SP)

Exigência formulada com fulcro no manual de Desenhos Industriais (doravante Manual), estabelecido pela Resolução 232/2019. [1] As figuras não estão correspondentes entre si: as vistas inferiores (figuras 1.7 e 2.7) estão incompreensíveis: foram feitas alterações nas peças que não estão claras; a haste curva que une o pedal / trava à roda deveria estar fixada na extremidade do pedal mais próxima da roda, comparando a figura 1.7 com as figuras 1.1, 1.4 e 1.5, e a figura 2.7 com as figuras 2.1, 2.4 e 2.5, mas está na metade do pedal; além disso, a capa curva que cobre a roda é contínua, mas está representada como se fossem partes separadas, já que não há nenhuma linha de continuidade e união entre as partes; nas vistas laterais (figuras 1.4, 1.5, 2.4 e 2.5) não é possível ver como a roda se une à parte superior do objeto, pois está completamente desconectada; a figura 2.1 não foi corrigida conforme solicitado: o rasgo vertical central da peça superior (onde há ranhuras) continua mais largo que o elemento curvo abaixo dele, mas na figura 2.4 estão com a mesma largura.

Revise todo o conjunto de figuras, fazendo as correções indicadas e quaisquer outras que sejam necessárias para que as imagens apresentem coerência entre si, em atenção ao item 5.5 do Manual, sem alterar o objeto do depósito.

(21) BR 30 2020 002979-8

Código 34 - Exigência - Art. 106 § 3º da LPI

(22) 15/07/2020

(71) JONATHAN ARIEL RAICHER (BR/SP)

Exigência formulada com fulcro no manual de Desenhos Industriais (doravante Manual), estabelecido pela Resolução 232/2019. [1] Não foram feitas as correções solicitadas na exigência anterior. As figuras não estão correspondentes entre si: na figura 1.5 a placa do elemento acima da roda deveria ser lisa, mas está representada igual à da figura 1.4; a peça superior acaba alinhada com a parte inferior (chapa que cobre a roda) nas figuras 1.4 e 1.5, mas nas figuras 1.6 e 1.7 a chapa que cobre a roda avança; na figura 2.1 o rasgo vertical central da peça superior (onde há ranhuras) é mais largo que o elemento curvo abaixo dele, mas na figura 2.4 estão com a mesma largura; as vistas inferiores (figuras 1.7 e 2.7) estão incompreensíveis: foram feitas alterações nas peças que não estão claras; a haste curva que une o pedal / trava à roda deveria estar fixada na extremidade do pedal mais próxima da roda, comparando a figura 1.7 com as figuras 1.1, 1.4 e 1.5, e a figura 2.7 com as figuras 2.1, 2.4 e 2.5, mas está na metade do pedal; além disso, a capa curva que cobre a roda é contínua, mas está representada como se fossem partes separadas, já que não há nenhuma linha de continuidade e união entre as partes; nas vistas laterais (figuras 1.4, 1.5, 2.4 e 2.5) não é possível ver como a roda se une à parte superior do objeto, pois está completamente desconectada. Revise todo o conjunto de figuras, fazendo as correções indicadas e quaisquer outras que sejam necessárias para que as imagens apresentem coerência entre si, em atenção ao item 5.5 do Manual, sem alterar o objeto do depósito.

(21) BR 30 2020 002981-0

Código 34 - Exigência - Art. 106 § 3º da LPI

(22) 15/07/2020

(71) JONATHAN ARIEL RAICHER (BR/SP)

Exigência formulada com fulcro no manual de Desenhos Industriais (doravante Manual), estabelecido pela Resolução 232/2019.[1] Não foram feitas as correções solicitadas na exigência anterior. As figuras não estão correspondentes entre si: a peça superior acaba alinhada com a parte inferior (chapa que cobre a roda) na figura 1.4, e é mais recuada que a chapa da roda nas figuras 1.5, 1.6 e 1.7; na figura 2.1 o rasgo vertical central da peça superior (onde há ranhuras) é mais largo que o elemento curvo abaixo dele, mas na figura 2.4 estão com a mesma largura; as vistas inferiores (figuras 1.7 e 2.7) estão incompreensíveis: foram feitas alterações nas peças que não estão claras; a haste curva que une o pedal / trava à roda deveria estar fixada na extremidade do pedal mais próxima da roda, comparando a figura 1.7 com as figuras 1.1, 1.4 e 1.5, e a figura 2.7 com as figuras 2.1, 2.4 e 2.5, mas está na metade do pedal; além disso, a capa curva

que cobre a roda é contínua, mas está representada como se fossem partes separadas, já que não há nenhuma linha de continuidade e união entre as partes; nas vistas laterais (figuras 1.4, 1.5, 2.4 e 2.5) não é possível ver como a roda se une à parte superior do objeto, pois está completamente desconectada. Revise todo o conjunto de figuras, fazendo as correções indicadas e quaisquer outras que sejam necessárias para que as imagens apresentem coerência entre si, em atenção ao item 5.5 do Manual, sem alterar o objeto do depósito.

(21) BR 30 2021 000551-4

Código 34 - Exigência - Art. 106 § 3º da LPI

(22) 10/02/2021

(71) ROBERTO IVO DA SILVA (BR/SP)

(74) BRAXIL SERVICOS AUXILIARES LTDA

As figuras não estão correspondentes entre si: as figuras 1.4 e 1.5 estão incongruentes com a figura 1.1, no caso, a perspectiva, pois não apresentam a curvatura do tampo na parte anterior da mesa, muito menos a espessura mais fina observada na perspectiva na parte inferior ou base do objeto reivindicado. Do mesmo modo, as figuras 1.6 e 1.7, a saber, as vistas laterais, não apresentam qualquer indicação da leve curvatura identificada no tampo na figura 1.1. Assim sendo, revise todo o conjunto de figuras, fazendo as correções indicadas e quaisquer outras que sejam necessárias para que as imagens apresentem coerência entre si, em atenção ao item 5.5 do Manual.

(21) BR 30 2021 000603-0

Código 34 - Exigência - Art. 106 § 3º da LPI

(22) 11/02/2021

(71) KORUI ALTERNATIVAS LTDA (BR/SC)

(74) LUIZ RICARDO MARINELLO

[1] Apesar do requerente ter prestado esclarecimentos no cumprimento de exigência protocolado pela pet 870210112949 de 06/12/2021, quanto à funcionalidade do copo de esterilização, sendo assim reclassificado o pedido em tela na classe 24-02 de Locarno. Contudo, verificado que ainda não foi sanado pelo requerente o problema da representação híbrida do objeto reivindicado, tal como ocorre nas figuras apresentadas à petição inicial.[2] Na apresentação atual das figuras, a representação híbrida das imagens, que reúne tanto detalhes desenhados em linha como elementos renderizados, dificulta a compreensão dos contornos e da real configuração do objeto reivindicado. Verifica-se ainda que algumas mudanças de plano são marcadas por linhas e outras não. Além disso, há linhas descontínuas e irregulares que necessitam ser preenchidas, por apresentarem partes indissociáveis ao objeto reivindicado.[3] Devido aos problemas elencados, em atenção ao item 5.5 do Manual, solicita-se ao requerente a reapresentação do jogo completo de figuras, elegendo uma única forma de representação. Ou seja, única e exclusivamente por desenho em linha, ou então, somente por desenho renderizado. [4] Na nova apresentação das imagens, atente-se a apresentar figuras fidedignas ao objeto originalmente reivindicado à época do depósito, a fim de não ser caracterizada a alteração de

matéria, como igualmente disposto no item anteriormente citado do Manual. Além disso, em consonância com o item 5.5.1 do Manual, observe a qualidade das figuras apresentadas, que devem possuir traços precisos e nítidos, com o intuito de propiciar uma melhor compreensão dos elementos ornamentais do objeto reivindicado.

(21) BR 30 2021 000997-8

Código 34 - Exigência - Art. 106 § 3º da LPI

(22) 09/03/2021

(71) CENTRO TECNOLÓGICO DO EXÉRCITO (BR/RJ)

(74) AGITEC- Agência de Gestão e Inovação Tecnológica -

Exigência formulada com fulcro no Manual de Desenhos Industriais (doravante Manual), estabelecido pela Resolução 232/2019. [1] Conforme dito na exigência anterior, de acordo com o item 5.6 do Manual o título deve indicar o objeto de maneira breve, clara e concisa, sem usar palavras ou expressões irrelevantes, desnecessárias ou que denotem vantagens práticas, especificações técnicas ou termos meramente qualificativos. Informe novo título que descreva com clareza o objeto requerido, de forma concisa: não foi possível compreender o que significa a sigla CCDA (em buscas localizamos um tipo de curso com vários módulos, sendo CCDA um deles, e a sigla de uma escola, por exemplo). O título deve especificar claramente o tipo de objeto. [2] Por terem sido apresentadas as figuras necessárias, a apresentação de relatório descritivo e reivindicação não é obrigatória para este pedido, conforme itens 3.8.1, 3.8.2 e 5.5 do Manual. Por ter sido apresentado, o relatório deve fazer parte do certificado, como determina o art. 107 da LPI. Para isso, precisa atender às condições estabelecidas pelo INPI, ou seja, deve ser apresentados conforme modelos do Manual. Reapresente o relatório descritivo informando o novo título. Caso não tenha interesse em reapresentar o documento corrigido, apresente esclarecimentos no cumprimento da exigência informando que abdica do mesmo, sem prejuízo para o pedido.

(21) BR 30 2021 001007-0

Código 34 - Exigência - Art. 106 § 3º da LPI

(22) 09/03/2021

(71) CENTRO TECNOLÓGICO DO EXÉRCITO (BR/RJ)

(74) AGITEC- Agência de Gestão e Inovação Tecnológica -

Exigência formulada com fulcro no Manual de Desenhos Industriais (doravante Manual), estabelecido pela Resolução 232/2019. [1] Apenas o formato do título foi corrigido (alterado de padrão ornamental para configuração). Como dito na exigência anterior, de acordo com o item 5.6 do Manual o título deve indicar o objeto de maneira breve, clara e concisa, sem usar palavras ou expressões irrelevantes, desnecessárias ou que denotem vantagens práticas, especificações técnicas ou termos meramente qualificativos. Informe novo título que descreva com clareza o objeto requerido, de forma concisa. [2] A qualidade das figuras continua insatisfatória. Existem linhas tracejadas: não é possível afirmar se realmente as partes não se conectam ou se foram representadas, equivocadamente, por linhas tracejadas, quando deveriam ter sido representadas

por linhas contínuas. O fundo com gradiente de cinza confunde a visualização do objeto. Conforme item 5.5.1 do Manual, as figuras devem ter contraste, nitidez e resolução gráfica suficientes para a plena compreensão do desenho requerido, sem hachuras, sombras ou reflexos que comprometam a visualização da configuração. Reapresente as figuras com qualidade adequada, utilizando traços precisos e resolução mínima de 300 DPI. [3] Ao apresentar todas as figuras a apresentação de relatório descritivo e reivindicação não é obrigatória para este pedido, conforme itens 3.8.1, 3.8.2 e 5.5 do Manual. Por ter sido apresentado, o relatório deve fazer parte do certificado, como determina o art. 107 da LPI. Para isso, precisa atender às condições estabelecidas pelo INPI, ou seja, deve ser apresentados conforme modelos do Manual. Reapresente o relatório descritivo informando o novo título. Caso não tenha interesse em reapresentar o documento corrigido, apresente esclarecimentos no cumprimento da exigência informando que abdica do mesmo, sem prejuízo para o pedido.

(21) BR 30 2021 001187-5

Código 34 - Exigência - Art. 106 § 3º da LPI

(22) 18/03/2021

(71) DHL COMERCIO DE CALÇADOS EIRELI (BR/SP)

(74) EDEMILSON PEREIRA LIMA

Após o último cumprimento de exigência, observou-se que há ainda imagens compostas por sinal marcário. Lembra-se ao requerente que os desenhos ou fotografias não devem conter marcas ou logotipos representados na configuração do desenho industrial requerido, ainda que a reprodução do sinal marcário tenha sido parcial, conforme item 5.5.2 do Manual. Assim sendo, reapresente o conjunto completo de figuras com a retirada da reprodução parcial ou total do sinal marcário, presente na parte superior do cano da bota, nas figuras 1.1, 1.3 e 1.7.

(21) BR 30 2021 001558-7

Código 34 - Exigência - Art. 106 § 3º da LPI

(22) 12/04/2021

(71) KARL STORZ SE & CO. KG (DE)

(74) DANNEMANN, SIEMSEN, BIGLER & IPANEMA MOREIRA

Exigência formulada com fulcro no manual de Desenhos Industriais (doravante Manual), estabelecido pela Resolução 232/2019. [1] As figuras não estão correspondentes entre si: na figura 1.3 o objeto continua incompleto, pois a extremidade curva da haste não foi representada; as legendas também não foram corrigidas como solicitado anteriormente: se a figura 2.2 fosse a vista frontal, sua oposta, a vista posterior, deveria ser a figura 2.5, que foi nomeada como vista inferior; a legenda correta das figuras é: figura 2.2 - vista inferior, figura 2.3 - vista frontal, figura 2.4 - vista posterior, figura 2.5 - vista superior, figura 2.6 - vista lateral direita e figura 2.7 - vista lateral esquerda. Revise todo o conjunto de figuras fazendo as correções indicadas e quaisquer outras que sejam necessárias para que apresentem coerência entre si, em atenção ao item 5.5 do Manual. De acordo com o item 5.9 do Manual, as legendas que acompanham a

numeração das figuras não são obrigatórias: rerepresente corrigidas ou retire-as, mantendo somente a numeração (figura 1.1, figura 1.2, etc.). [2] A qualidade das figuras continua insatisfatória, com reflexos e baixa resolução, impedindo a perfeita visualização das formas dos objetos. Conforme item 5.5.1 do Manual, as figuras devem ter contraste, nitidez e resolução gráfica suficientes para a plena compreensão do desenho requerido, sem hachuras, sombras ou reflexos que comprometam a visualização da configuração. Rerepresente as figuras com qualidade adequada, sem reflexos, utilizando traços precisos e resolução mínima de 300 DPI.

(21) BR 30 2021 002620-1

Código 34 - Exigência - Art. 106 § 3º da LPI

(22) 09/06/2021

(71) FILIPE RODRIGUES MOREIRA RAMOS (BR/SP)

Exigência formulada com fulcro no Manual de Desenhos Industriais (doravante Manual), estabelecido pela Resolução 232/2019. [1] Não é possível estabelecer a correspondência entre as figuras para verificar se estão corretas ou não. As vistas superior e inferior estão giradas em relação às laterais, frontal e posterior. Apresente esclarecimentos indicando na vista superior ou na inferior os pontos de referência em que foram tomadas as vistas laterais, a frontal e a posterior para que se possa prosseguir com a análise.

(21) BR 30 2021 003072-1

Código 34 - Exigência - Art. 106 § 3º da LPI

(22) 01/07/2021

(71) CASA IN8 COMERCIAL LTDA - EPP (BR/MG)

(74) FERNANDO LUIZ ALBUQUERQUE

Exigência formulada com fulcro no Manual de Desenhos Industriais (doravante Manual), estabelecido pela Resolução 232/2019. [1] O relatório descritivo não está de acordo com o modelo do Manual. A frase abaixo do título deve ser: O presente relatório descritivo faz referência às fotografias anexas, assim indicadas; além disso, a numeração das figuras não está correta: deve ser figura 1.1, figura 1.2, etc., não figura 1, figura 2, etc. Por terem sido apresentadas todas as figuras, a apresentação de relatório descritivo e de reivindicação não é obrigatória para este pedido, conforme itens 3.8.1, 3.8.2 e 5.5 do Manual. Por terem sido apresentados, devem fazer parte do certificado, como determina o art. 107 da LPI. Para isso, precisam atender às condições estabelecidas pelo INPI, ou seja, devem ser apresentados fielmente conforme modelos do Manual. Rerepresente o relatório descritivo corrigido. Caso não tenha interesse em rerepresentar o documento corrigido, apresente esclarecimentos no cumprimento da exigência informando que abdica dele, sem prejuízo para o pedido. Se o requerente abdicar do relatório, é necessário que abdique também da reivindicação: apesar de a apresentada estar correta, faz menção ao relatório.

(21) BR 30 2021 003144-2

Código 34 - Exigência - Art. 106 § 3º da LPI

(22) 06/07/2021

(71) FLAVIO ROBERTO RODRIGUES DE SOUZA (BR/RS)

(74) ALAN BENITES DA SILVA

Exigência formulada com fulcro no Manual de Desenhos Industriais (doravante Manual), estabelecido pela Resolução 232/2019.[1] Foram reapresentadas exatamente as mesmas figuras do depósito e o mesmo relatório descritivo inicial, sem as correções solicitadas nas duas exigências anteriores. Assim, repetimos a exigência com base no conteúdo da petição de depósito. Pedidos que não cumprirem satisfatoriamente exigência técnica para adequação ou complementação de figuras estão sujeitos a indeferimento, como previsto no item 5.11.2 do Manual. [2] As figuras não estão correspondentes entre si, porque não estão ortogonais. Apresente novo conjunto de figuras formado pelas vistas ORTOGONAIS (frontal, posterior, laterais, superior e inferior), além de pelo menos uma perspectiva. Podem ser omitidas as vistas espelhadas, como foi feito, mas as figuras apresentadas devem ser ortogonais. Na vista superior (figura 1.5 do depósito) a base e o fundo, por exemplo, deveriam estar representados com as mesmas dimensões, sem ser possível visualizar as laterais, a face frontal e a posterior; na vista inferior (figura 1.3 do depósito) também não deveriam estar visíveis as faces laterais internamente; na vista frontal (figura 1.2 do depósito) não deveria ser possível visualizar a parte interna das laterais e da face posterior. Revise todo o conjunto de figuras, fazendo as correções indicadas e quaisquer outras que sejam necessárias para que as imagens apresentem coerência entre si, em atenção ao item 5.5 do Manual, mostrando o mesmo objeto do depósito. [3] Por terem sido omitidas vistas espelhadas, a apresentação de relatório descritivo e de reivindicação é obrigatória para este pedido, conforme itens 3.8.1, 3.8.2 e 5.5 do Manual. Considerando o relatório apresentado na petição de 20/12/2021, reapresente o relatório corrigido, pois a declaração de omissão de vistas informa a figura errada: a vista lateral esquerda foi omitida por ser espelhada à figura 1.4 - lateral direita. Considerando a reivindicação que só foi apresentada no depósito, reapresente também corrigida, pois a declaração de omissão de vistas informa a figura errada: a vista lateral esquerda foi omitida por ser espelhada à figura 1.4 - lateral direita.

(21) BR 30 2021 003980-0

Código 34 - Exigência - Art. 106 § 3º da LPI

(22) 19/08/2021

(71) CARLOS EDUARDO MOMBLANCH DA MOTTA (BR/PR)

(74) MARCUS PAULO RODER

A exigência publicada na RPI 2647, de 15/09/2021, foi cumprida corretamente. No entanto, observamos que o novo conjunto de figuras contém cotas. De acordo com os itens 4.2.11 e 5.5.2 do Manual, as figuras não podem conter molduras, linhas delimitadoras, marcas, logotipos, marcas d'água, timbres, rubricas, assinaturas e outras informações desta natureza: apresente as figuras sem as cotas.

(21) BR 30 2021 004366-1	Código 34 - Exigência - Art. 106 § 3º da LPI (22) 10/09/2021 (71) VINÍCIUS HERNANDEZ LOPES LADIVEZ (BR/SP) Observamos que o pedido foi reapresentado corretamente, assim como as figuras e suas numerações foram ajustadas. No entanto, os números das páginas foram adaptados de maneira incorreta. Observe que a primeira página do conjunto de figuras foi numerada como 2/42, quando deveria ser 1/41. Consequentemente, todas as páginas sequenciais foram numeradas incorretamente. Assim, observe os itens 3.8.2 e 4.2.11 do Manual de Desenhos Industriais e reapresente o conjunto de figuras com a numeração de página corrigida.
(21) BR 30 2021 004416-1	Código 34 - Exigência - Art. 106 § 3º da LPI (22) 14/09/2021 (71) ZITRO INTERNATIONAL S.ÀR.L. (LU) (74) RODRIGO GOMES GALVEZ Os desenhos ou fotografias não deverão conter marcas ou logotipos representados na configuração do desenho industrial requerido, ainda que a reprodução do sinal marcário tenha sido parcial, conforme item 5.5.2 do Manual: reapresente as figuras sem o sinal marcário Z mostrado na figura 1.2 e parcialmente na figura 1.1..
(21) BR 30 2021 004419-6	Código 34 - Exigência - Art. 106 § 3º da LPI (22) 14/09/2021 (71) ZITRO INTERNATIONAL S.ÀR.L. (LU) (74) RODRIGO GOMES GALVEZ Os desenhos ou fotografias não deverão conter marcas ou logotipos representados na configuração do desenho industrial requerido, ainda que a reprodução do sinal marcário tenha sido parcial, conforme item 5.5.2 do Manual: reapresente as figuras sem o sinal marcário Z contido na figura 1.2 e parcialmente contido na figura 1.1..
(21) BR 30 2021 004428-5	Código 34 - Exigência - Art. 106 § 3º da LPI (22) 14/09/2021 (71) MARILDO PARISE (BR/RS) (74) CREAÇÃO MARCAS E PATENTES LTDA. Exigência formulada com fulcro no Manual de Desenhos Industriais (doravante Manual), estabelecido pela Resolução 232/2019. [1] Conforme item 5.5 do Manual, após o depósito, a configuração inicial do desenho industrial requerido não pode sofrer acréscimos ou alterações, ressalvadas as correções requeridas por meio de exigência direcionada aos desenhos ou fotografias do pedido e as modificações requeridas pelo depositante, antes do primeiro exame técnico, destinadas à correção de irregularidades nas figuras e / ou melhor visualização do objeto. Ao cumprir a exigência o requerente apresentou objeto diferente do

apresentado no depósito, configurando alteração de matéria: só para exemplificar, a posição das rodas está diferente. Portanto, as figuras da petição 870210116569, de 16/12/2021 serão desconsideradas. [2] Com base nas figuras do depósito repetimos a exigência inicial. Conforme item 5.5.1 do Manual, as figuras devem ter contraste, nitidez e resolução gráfica suficientes para a plena compreensão do desenho requerido, sem hachuras, sombras ou reflexos que comprometam a visualização da configuração. Na atual apresentação as figuras estão com qualidade insatisfatória: as linhas estão imprecisas, um pouco borradas; faltam linhas que representam quinas / arestas vivas do objeto, outras estão incompletas; na figura 1.2 faltou representar uma haste vertical de seção quadrada ou retangular (não é possível precisar) que aparece nas figuras 1.3 e 1.4 adjacente à outra haste cilíndrica (na figura 1.3 é a segunda haste da direita para a esquerda, com um elemento horizontal, parecendo formar uma cruz). Apresente as figuras com qualidade adequada, utilizando traços precisos e resolução mínima de 300 DPI, correspondentes entre si, mostrando o mesmo objeto apresentado no depósito. Por ser uma forma complexa, com linhas muito próximas, evite usar linhas muito grossas. Atenção: a qualidade das figuras da petição de cumprimento de exigência também estava ruim. As linhas estavam finas, porém continuavam imprecisas, tremidas e em cinza, o que faz com que não sejam bem visualizadas.

(21) BR 30 2021 004437-4

Código 34 - Exigência - Art. 106 § 3º da LPI

(22) 14/09/2021

(71) OWENS-BROCKWAY GLASS CONTAINER INC. (US)

(74) CLARKE, MODET PROPRIEDADE INTELECTUAL LTDA.

[1] Conforme itens 5.1.1 e 5.5 do Manual as figuras devem representar o objeto somente por traços regulares e contínuos. Se os elementos representados em linhas tracejadas representarem elementos dissociáveis da forma reivindicada, providencie o preenchimento das linhas tracejadas por traços contínuos.[2] Caso representem linhas de construção, necessárias para compreensão da forma, devem ser apresentados com traços contínuos mais finos que as linhas principais.[3] Contudo, se as linhas tracejadas representarem elementos independentes do escopo de proteção pretendido, subsistindo com a sua retirada um objeto independente e passível de registro, devem ser retiradas essas linhas tracejadas das imagens, a fim de melhorar a compreensão do objeto reivindicado.[4] Conforme item 5.5.1 do Manual, as figuras devem ter contraste, nitidez e resolução gráfica suficientes para a plena compreensão do desenho requerido, sem hachuras, sombras ou reflexos que comprometam a visualização da configuração. O excesso de traços e as hachuras em todas as figuras atrapalham a leitura da ornamentabilidade do objeto reivindicado. Desse modo, retire todas as hachuras e reduza os traços contínuos do desenho ao estritamente necessário para o entendimento do objeto reivindicado. Ademais, resolva o problema das linhas interrompidas nas figuras 1.3 e 1.4., a saber, as vistas superior e inferior, corrigindo-os para traços contínuos. Após esses

acertos, rerepresente o jogo de figuras com qualidade adequada, utilizando traços precisos e resolução mínima de 300 DPI, sem hachuras.[5] Nas figuras 1.1 e 1.2, respectivamente, perspectiva e vista frontal, há uma marcação de largura na lateral da garrafa que deve ser retirado, em conformidade com os itens 4.2.11 e 5.5.2 do Manual.[6] Por fim, observando a perspectiva apresentada na figura 1.1, observa-se uma mudança de traçado na parte frontal, localizada no inferior da garrafa, que não consta nos demais lados do objeto reivindicado. Por isso, conclui-se que, através da atual apresentação de figuras, não há suficiência descritiva na representação do objeto. Pelo exposto, em atenção ao item 5.5 do Manual, solicita-se ao titular que apresente conjunto completo de figuras, composto pelas vistas anteriormente apresentadas (no caso, perspectiva, frontal, superior e inferior), bem como as vistas faltantes (a saber, posterior e laterais). Consequentemente, providencie ainda os devidos ajustes no relatório descritivo e na reivindicação.

(21) BR 30 2021 004445-5

Código 34 - Exigência - Art. 106 § 3º da LPI

(22) 14/09/2021

(71) ELC MANAGEMENT LLC (US)

(74) DANNEMANN, SIEMSEN, BIGLER & IPANEMA MOREIRA

[1] Conforme itens 5.1.1 e 5.5 do Manual as figuras devem representar o objeto somente por traços regulares e contínuos. Se os elementos representados em linhas tracejadas representarem elementos dissociáveis da forma reivindicada, providencie o preenchimento das linhas tracejadas por traços contínuos.[2] Caso representem linhas de construção, necessárias para compreensão da forma, devem ser apresentados com traços contínuos mais finos que as linhas principais.[3] Contudo, se as linhas tracejadas representarem elementos independentes do escopo de proteção pretendido, subsistindo com a sua retirada um objeto independente e passível de registro, devem ser retiradas essas linhas tracejadas das imagens, a fim de melhorar a compreensão do objeto reivindicado.[4] De acordo com o item 5.5.1 do Manual, as figuras devem ter contraste, nitidez e resolução gráfica suficientes para a plena compreensão do desenho requerido, sem hachuras, sombras ou reflexos que comprometam a visualização da configuração. Pelo exposto, rerepresente o jogo de figuras com qualidade adequada, utilizando traços precisos e resolução mínima de 300 DPI, sem hachuras.[5] Por fim, conforme item 5.5.6 do Manual, o pedido só deve conter a forma plástica ornamental montada do objeto, revelando a sua configuração externa completa. Assim sendo, solicita-se ao requerente que rerepresente novo conjunto de imagens, com a retirada das figuras 1.9 a 1.14, relativas à apresentação do objeto em partes separadas.

(21) BR 30 2021 004448-0

Código 34 - Exigência - Art. 106 § 3º da LPI

(22) 14/09/2021

(71) ELC MANAGEMENT LLC (US)

(74) DANNEMANN, SIEMSEN, BIGLER & IPANEMA MOREIRA

Exigência formulada com fulcro no Manual de Desenhos Industriais (doravante Manual), estabelecido pela Resolução 232/2019. [1] As figuras devem mostrar a forma montada, completa do objeto, não sendo admitidas vistas explodidas ou vistas que mostrem mais de um objeto, conforme item 5.5.6 do Manual: exclua do pedido as figuras 1.9 e 1.14. Reapresente apenas as figuras 1.1 a 1.8, com a numeração das folhas corrigida conforme item 4.2.11 do Manual.

(21) BR 30 2021 004645-8

Código 34 - Exigência - Art. 106 § 3º da LPI

(22) 22/09/2021

(71) MINXUN HUANG (CN)

(74) CAROLINA MACHADO CALHEIROS

Exigência formulada com fulcro no Manual de Desenhos Industriais (doravante Manual), estabelecido pela Resolução 232/2019. Diferentemente do que foi alegado nos esclarecimentos do cumprimento de exigência, não foram apresentadas figuras corrigidas: as figuras foram reapresentadas exatamente como na petição de depósito, sem as correções solicitadas. Também não foi feita a correção do título. Assim, repetimos integralmente a exigência anterior, já que nenhuma correção foi feita. Pedidos que não cumprirem satisfatoriamente exigência técnica para adequação ou complementação de figuras estão sujeitos a indeferimento, como previsto no item 5.11.2 do Manual. [1] Caso os elementos representados por linhas tracejadas sejam meramente ilustrativos e, ao suprimi-los, a forma plástica restante subsista como objeto, reapresente as figuras mostrando somente o objeto reivindicado, em traços contínuos, suprimindo as linhas tracejadas, pois a proteção recai sobre as formas delineadas em linhas contínuas, conforme item 5.5 do Manual. [2] Caso os elementos representados por linhas tracejadas sejam necessários para que a forma subsista como objeto, as figuras devem ser reapresentadas com tais elementos representados por linhas contínuas, conforme item 5.1.1 do Manual. Observe que as linhas do fundo do objeto são necessárias, pois formam o relevo do mesmo, não podendo ser excluídas. [3] O objeto das figuras 1.1 a 1.8 é um cabo de escova de dentes, não a escova em si. Em atenção ao item 5.6 do Manual, a fim de descrever corretamente o objeto requerido, altere o título para: configuração aplicada em cabo para escova de dentes. ATENÇÃO: o campo TÍTULO na petição de cumprimento de exigência deve ser preenchido com o título do pedido, não da petição. Foi preenchimento erroneamente como CUMPRIMENTO DE EXIGÊNCIA CONFORME O ESTABELECIDO NA ESTABELECIDO PELA RESOLUÇÃO 232/2019. [4] Se as linhas tracejadas da figura 1.9 representam elementos meramente ilustrativos e a figura é meramente ilustrativa do objeto mostrado nas figuras 1.1 a 1.8, reapresente a figura com a legenda correta: figura 1.9 - meramente ilustrativa, como determina o item 5.9 do Manual. [5] Se os elementos tracejados da figura 1.9 forem preenchidos, resultará em outro objeto, uma escova de dentes. Neste caso, apresente o objeto em um pedido dividido. Em atenção ao item 5.5 do Manual, apresente conjunto de figuras formado pelas vistas ortogonais (frontal, posterior, laterais, superior e

inferior), além de pelo menos uma perspectiva do objeto. [6] Adeque a numeração das figuras conforme item 5.8 do Manual e a numeração das folhas de figuras conforme item 4.2.11 do Manual. [7] Conforme item 5.5.1 do Manual, as figuras devem ter contraste, nitidez e resolução gráfica suficientes para a plena compreensão do desenho requerido, sem hachuras, sombras ou reflexos que comprometam a visualização da configuração. Na atual apresentação as linhas estão falhadas, imprecisas, não revelando com clareza os relevos do objeto: apresente as figuras com qualidade adequada, utilizando traços precisos e resolução mínima de 300 DPI. [8] Caso não haja apresentação de figura meramente ilustrativa (que não é obrigatória), a apresentação de relatório descritivo e de reivindicação não é obrigatória para este pedido, conforme itens 3.8.1, 3.8.2 e 5.5 do Manual. No entanto, se optar por apresentar figura meramente ilustrativa, estes documentos se tornam obrigatórios e devem ser apresentados conforme modelos do Manual. Na reivindicação coloque, na parte superior, a numeração de folha (1/1); abaixo, coloque a indicação do documento (Reivindicação), seguida do título e da frase padrão (Reivindica-se o registro do desenho industrial conforme representado no conjunto de figuras e apresentado no relatório descritivo, ambos em anexo); caso haja variações, mencione; por último, a declaração referente ao escopo das figuras contida no item 3.8.1.1a do Manual, por exemplo: A figura 1.9 é meramente ilustrativa e não faz parte do escopo de proteção deste registro de desenho industrial. No relatório descritivo coloque, na parte superior, a numeração de folha (1/1); abaixo coloque a indicação do documento (Relatório descritivo), seguida do título e da frase padrão (O presente relatório descritivo faz referência aos desenhos anexos, assim indicados:); na sequência, coloque a legenda das figuras conforme mostrada no modelo (ex.: figura 1.1 - perspectiva, figura 1.2 - vista superior, etc.); por último, a declaração referente ao escopo das figuras contida no item 3.8.1.1a do Manual, por exemplo: A figura 1.9 é meramente ilustrativa e não faz parte do escopo de proteção deste registro de desenho industrial.

(21) BR 30 2021 004660-1

Código 34 - Exigência - Art. 106 § 3º da LPI

(22) 22/09/2021

(71) KRAH INDÚSTRIA E COMÉRCIO DE COMPONENTES ELETRÔNICOS LTDA (BR/SC)

(74) MULPHA MARCAS E PATENTES

Exigência formulada com fulcro no Manual de Desenhos Industriais (doravante Manual), estabelecido pela Resolução 232/2019. [1] A exigência anterior foi parcialmente cumprida: apenas a qualidade das figuras foi melhorada. [2] De acordo com o Art. 100 da LPI, não é registrável como desenho industrial a forma ?determinada essencialmente por considerações técnicas ou funcionais?. A partir da apresentação do objeto no pedido não foi possível perceber características ornamentais em sua forma. No caso de a forma pleiteada possuir aspectos ornamentais, deve-se esclarecer quais elementos caracterizam esses aspectos. Sugerimos que sejam apresentadas imagens demonstrando como o

objeto do pedido é usado no produto final e argumentos sobre a liberdade de escolha para se chegar a esta forma, independentemente do resultado técnico e funcional que se atingiria. O fato de existirem formatos diferentes pode significar, em muitos casos, que este formato é necessário para que outro objeto funcione ou para se encaixar em outro objeto específico, ou seja, não afasta a possibilidade de a forma ser determinada essencialmente por questões técnicas ou funcionais. O fundamental é demonstrar quais elementos da forma do objeto permitem liberdade de escolha na criação para lhe conferir certo grau de ornamentalidade. As explicações podem ser através de argumentações textuais, podendo incluir figuras que demonstrem como o objeto é usado, acoplado, encaixado, etc. Se o requerente não apresentar nenhum esclarecimento a respeito, entendemos que concorda tacitamente com a avaliação de que o objeto infringe o art. 100 da LPI, o que acarreta indeferimento do pedido. [3] Com fulcro no item 5.7 do Manual foi excluída a classe 14-06, por não ser apropriada ao objeto. Esclareça se a classe 13-01 é realmente adequada ou se não seria mais apropriada a classe 13-03, ou outra. [4] De acordo com o item 5.5.4 do Manual, figura meramente ilustrativa é aquela em que o objeto requerido é representado por linhas contínuas e elementos meramente ilustrativos (elementos que não façam parte da reivindicação do pedido) são representados por linhas tracejadas. Portanto, caso queira manter a figura 1.9 como meramente ilustrativa (que não é obrigatória e é apenas complementar ao jogo de figuras obrigatório), corrija tal figura: os elementos não reivindicados devem ser representados por linhas tracejadas e corrija a legenda: Fig. 1.9 - Figura meramente ilustrativa. Por não ser obrigatória o requerente pode optar por retirar a figura 1.9 do pedido. [5] Por ter sido apresentada figura meramente ilustrativa é obrigatório apresentar relatório descritivo e reivindicação de acordo com os itens 5.5, 3.8.1 e 3.8.2 do Manual. Reapresente estes dois documentos conforme modelos da seção Modelos do Manual. No relatório: informe a legenda das novas figuras apresentadas (a figura 1.9 está descrita como IMAGEM, quando deveria ser FIGURA meramente ilustrativa); acrescente a declaração referente ao escopo das figuras contida no item 3.8.1.1a do Manual, por exemplo: A figura 1.9 é meramente ilustrativa e não faz parte do escopo de proteção deste registro de desenho industrial. Na reivindicação acrescente a declaração referente ao escopo das figuras contida no item 3.8.1.1a do Manual, por exemplo: A figura 1.9 é meramente ilustrativa e não faz parte do escopo de proteção deste registro de desenho industrial. [6] Se optar por não apresentar a figura meramente ilustrativa, não haverá mais a obrigatoriedade de apresentação do relatório e da reivindicação. Com base no art. 107 da LPI, por terem sido apresentados, devem constar do certificado. Neste caso, adequar o relatório, retirando a legenda da figura 1.9. Caso não tenha interesse em reapresentar o documento corrigido, apresente esclarecimentos no cumprimento da exigência informando que abdica dele, sem prejuízo para o pedido: nesta situação é necessário que o requerente declare, pois não é possível excluir o documento de ofício, por força do art. 107 da LPI, como explicado acima. Se o requerente abdicar do relatório, é necessário

que abdique também da reivindicação: apesar de a apresentada estar correta (na situação em que não houver figura meramente ilustrativa), faz menção ao relatório.

(21) BR 30 2021 004672-5

Código 34 - Exigência - Art. 106 § 3º da LPI

(22) 23/09/2021

(71) SEBASTIAN LUIS PARASOLE (BR/DF)

(74) ANA PAULA MAZZEI DOS SANTOS LEITE

Exigência formulada com fulcro no Manual de Desenhos Industriais (doravante Manual), estabelecido pela Resolução 232/2019. [1] As figuras não estão correspondentes entre si: na perspectiva a curvatura da borda não está representada corretamente, parecendo que a face oposta à mostrada é plana. Revise todo o conjunto de figuras, fazendo as correções indicadas e quaisquer outras que sejam necessárias para que as imagens apresentem coerência entre si, em atenção ao item 5.5 do Manual. Sugerimos que o requerente represente a perspectiva por outro ângulo que permita visualizar melhor o objeto.

(21) BR 30 2021 004674-1

Código 34 - Exigência - Art. 106 § 3º da LPI

(22) 23/09/2021

(71) SEBASTIAN LUIS PARASOLE (BR/DF)

(74) ANA PAULA MAZZEI DOS SANTOS LEITE

Exigência formulada com fulcro no Manual de Desenhos Industriais (doravante Manual), estabelecido pela Resolução 232/2019. [1] As figuras não estão correspondentes entre si: na perspectiva a curvatura da borda não está representada corretamente, parecendo que a face oposta à mostrada é plana. Revise todo o conjunto de figuras, fazendo as correções indicadas e quaisquer outras que sejam necessárias para que as imagens apresentem coerência entre si, em atenção ao item 5.5 do Manual. Sugerimos que o requerente represente a perspectiva por outro ângulo que permita visualizar melhor o objeto.

(21) BR 30 2021 004681-4

Código 34 - Exigência - Art. 106 § 3º da LPI

(22) 23/09/2021

(71) CHARLES BARROS COELHO (BR/PR)

(74) DIREÇÃO MARCAS E PATENTES LTDA

Exigência formulada com fulcro no Manual de Desenhos Industriais (doravante Manual), estabelecido pela Resolução 232/2019. [1] Conforme item 5.5 do Manual, após o depósito, a configuração inicial do desenho industrial requerido não pode sofrer acréscimos ou alterações, ressalvadas as correções requeridas por meio de exigência direcionada aos desenhos ou fotografias do pedido e as modificações requeridas pelo depositante, antes do primeiro exame técnico, destinadas à correção de irregularidades nas figuras e / ou melhor visualização do objeto. Ao cumprir a exigência o requerente apresentou objeto diferente do apresentado no depósito, configurando alteração de matéria. A nova figura 1.1 não corresponde à figura 1.7 original girada: a peça protuberante que ficava

abaixo foi deslocada para a lateral, em posição diferente de um simples giro, pois não há o círculo que havia na figura 1.7; o mesmo se observa quando comparamos a atual figura 1.8 com a figura 1.8 original. A nova figura 1.2 deveria corresponder à figura 1.5 original, mas também foi alterada, retirando o círculo mencionado acima. A figura 1.2 e a 1.5 estão idênticas, mas não deveriam. A atual figura 1.7 deveria corresponder à figura 1.1 do depósito, mas não se observa o elemento sextavado na parte inferior, por exemplo. Na figura 1.6 foram retirados vários recortes / furos. Revise o conjunto de figuras fazendo as correções indicadas e **QUAISQUER OUTRAS QUE SEJAM NECESSÁRIAS** para que as imagens representem o mesmo objeto apresentado no depósito e sejam coerentes entre si. [2] A qualidade das figuras continua insatisfatória, com baixa resolução, pouco contraste e linhas imprecisas. Conforme item 5.5.1 do Manual, as figuras devem ter contraste, nitidez e resolução gráfica suficientes para a plena compreensão do desenho requerido, sem hachuras, sombras ou reflexos que comprometam a visualização da configuração. Apresente as figuras com qualidade adequada, utilizando traços precisos e resolução mínima de 300 DPI, sem sombreamentos. O fundo deve ser neutro: não use gradiente de cor.

(21) BR 30 2021 004683-0

Código 34 - Exigência - Art. 106 § 3º da LPI

(22) 23/09/2021

(71) RODRIGO DE SOUZA SANTOS (BR/RJ)

(74) CHRISTIANO TADEU MOURA LOMBA

Exigência formulada com fulcro no Manual de Desenhos Industriais (doravante Manual), estabelecido pela Resolução 232/2019. [1] De acordo com os itens 3.8.3, 4.2.11 e 5.8 do Manual, o padrão correto de numeração das figuras é de dois algarismos, da seguinte forma: o número antes do ponto identifica o objeto e o que sucede o ponto identifica a vista representada. Para o primeiro objeto, todas as figuras devem ser iniciadas pelo número 1. Assim, a primeira figura deve ser a figura 1.1 (o número antes do ponto indica que se trata do primeiro objeto e o número depois do ponto indica que é a primeira figura do primeiro objeto). A segunda figura deve ser a figura 1.2 (o número antes do ponto indica o primeiro objeto e o número depois do ponto indica que é a segunda figura do primeiro objeto). Por exemplo: se forem apresentadas 8 figuras para o objeto, as figuras devem ser numeradas como 1.1, 1.2, 1.3, 1.4, 1.5, 1.6, 1.7 e 1.8. Adeque a numeração das figuras. [2] Conforme item 4.2.11 do Manual as folhas de figuras devem ser numeradas no centro da margem superior indicando o número da folha e o número total de folhas, separados por uma barra oblíqua. Corrija a numeração das folhas: como foram apresentadas 8 folhas de figuras a numeração deve ser 1/8, 2/8, 3/8, 4/8, 5/8, 6/8 e 7/8 e 8/8. [3] De acordo com o item 5.9 do Manual, as legendas que acompanham a numeração das figuras não são obrigatórias, mas se forem apresentados, devem estar de acordo com as figuras. Corrija a legenda das figuras: a figura 1.3 é a vista lateral esquerda e a figura 1.4 é a vista lateral direita. Opcionalmente, informe apenas a numeração das figuras (figura 1.1, figura 1.2, etc.). [4] De acordo com o item 5.6 do Manual o

título deve indicar o objeto de maneira breve, clara e concisa, sem usar palavras ou expressões irrelevantes, desnecessárias ou que denotem vantagens práticas, especificações técnicas ou termos meramente qualificativos. Altere o título para: configuração aplicada em aparelho de som. [5] Em atenção ao item 5.7 do Manual a classificação foi alterada de ofício para 14.01 - equipamentos para gravação ou reprodução de sons ou imagens, a fim de se adequar ao objeto requerido.

(21) BR 30 2021 004726-8

Código 34 - Exigência - Art. 106 § 3º da LPI

(22) 24/09/2021

(71) VODAFONE GROUP SERVICES LIMITED (GB)

(74) DANIEL ADVOGADOS (ALT.DE DANIEL & CIA)

[1] O registro de desenho industrial confere proteção à forma plástica da configuração externa de um objeto (objeto tridimensional) ou ao conjunto ornamental de linhas e cores que possa ser aplicado a um produto (objeto bidimensional, como uma estampa). Neste pedido foi apresentado um conjunto de objetos, o que não pode ser aceito. [2] A fim de manter a prioridade reivindicada, são dadas as seguintes orientações:[3] DIVISÃO DO PEDIDO Os objetos do pedido não guardam entre si as mesmas características distintivas preponderantes. Por força do art. 104 da LPI, com apoio no item 5.4 do Manual, o pedido deverá ser dividido. Cada pedido dividido trata-se de um novo depósito: veja os itens 2.2 e 5.4 do Manual. [4] Mantenha no pedido original os objetos das figuras 9.1 a 9.7, 10.1 a 10.7, 11.1 a 1.17 e 12.1 a 12.7. Vale destacar que na atual apresentação não identificamos nenhuma diferença entre o objeto das figuras 9.1 a 9.7 e o das figuras 11.1 a 11.7, além do fato do primeiro ser representado em linhas e o outro em fotografias. O mesmo problema foi identificado com as figuras 10.1 a 10.7 e 12.1 a 12.7. [5] Caso sejam de fato variações, e não o mesmo objeto, esclareça a diferença em cada um dos pares das variações mencionadas. Caso seja cada um dos pares um único objeto, apresente as figuras das variações idênticas numeradas sequencialmente. Lembre-se de providenciar a devida numeração das folhas de figuras, ou seja, 1.11 a 1.14 e 2.11 a 2.14, bem como realizar os devidos ajustes no relatório descritivo.[6] DESIGN PARCIAL Em conformidade com o item 5.10.1 do Manual, esclareça se os itens representados atualmente nas variações 1 a 8 [a saber, figuras 1.1 a 1.7, 2.1 a 2.7, 3.1 a 3.7, 4.1 a 4.7, 5.1 a 5.7, 6.1 a 6.7, 7.1 a 7.7, 8.1 a 8.7] não representam meramente partes integrantes e indissociáveis das formas complexas reivindicadas às variações 9, 10, 11 e 12. Caso sejam partes integrantes e indissociáveis das formas complexas descritas, serão caracterizadas como designs parciais, não registráveis segundo a atual legislação brasileira.[5] É importante deixar claro que qualquer esclarecimento do requerente deve ser apresentado em documento separado do relatório e da reivindicação.[6] Caso o depositante comprove que os itens apresentados nas atuais variações 1 a 8 se constituem realmente em objetos passíveis de registro, dissociáveis das formas complexas [no caso, das configurações da lanterna

completa] às quais estão integrados, devem ser depositados em pedidos divididos, com a devida adequação do título, sob a seguinte ordenação:[7] Apresente em um 1º pedido dividido o objeto das figuras 1.1 a 1.7 e 2.1 a 2.7. As figuras e as folhas de figuras devem ser devidamente renumeradas.[8] Apresente em um 2º pedido dividido o objeto das figuras 3.1 a 3.7 e 4.1 a 4.7. As figuras e as folhas de figuras devem ser devidamente renumeradas.[9] Apresente em um 3º pedido dividido o objeto das figuras 7.1 a 7.7 e 8.1 a 8.7. As figuras e as folhas de figuras devem ser devidamente renumeradas.[10] Apresente em um 4º pedido dividido o objeto das figuras 5.1 a 5.7. As figuras e as folhas de figuras devem ser devidamente renumeradas.[11] Apresente em um 5º pedido dividido o objeto das figuras 6.1 a 6.7. As figuras e as folhas de figuras devem ser devidamente renumeradas.[11] Para cada um dos processos divididos deve ser providenciada a respectiva apresentação, com os ajustes necessários, do jogo completo de figuras, bem como do relatório descritivo e da reivindicação, para cada forma reivindicada, incluindo a declaração adequada do título.[12] FIGURA MERAMENTE ILUSTRATIVA É importante esclarecer que as atuais figuras 1.8, 2.8, 3.8, 4.8, 5.8, 6.8, 7.8 e 8.8, declaradas no relatório descritivo e na reivindicação como meramente ilustrativas, conforme descrito, não se adequam aos termos do item 5.5.4 do Manual. Por não se enquadrarem como meramente ilustrativas, devem ser excluídas dos respectivos jogos de figuras das variações às quais foram vinculadas.

(21) BR 30 2021 004842-6

Código 34 - Exigência - Art. 106 § 3º da LPI

(22) 30/09/2021

(71) PREDILECTA ALIMENTOS LTDA (BR/SP)

(74) Signo Marcas e Patentes Ltda.

Exigência formulada com fulcro no Manual de Desenhos Industriais (doravante Manual), estabelecido pela Resolução 232/2019. [1] Conforme item 5.5 do Manual, após o depósito, a configuração inicial do desenho industrial requerido não pode sofrer acréscimos ou alterações, ressalvadas as correções requeridas por meio de exigência direcionada aos desenhos ou fotografias do pedido e as modificações requeridas pelo depositante, antes do primeiro exame técnico, destinadas à correção de irregularidades nas figuras e / ou melhor visualização do objeto. Ao cumprir a exigência o requerente apresentou objeto diferente do apresentado no depósito, configurando alteração de matéria. As figuras não estão correspondentes entre si, nem correspondem ao objeto do depósito: o bocal não corresponde a nenhuma das figuras do depósito e está representado de maneira incoerente de uma vista para outra. Revise todo o conjunto de figuras, fazendo as correções indicadas e quaisquer outras que sejam necessárias para que as imagens apresentem coerência entre si, revelando o mesmo objeto do depósito, com qualidade adequada, utilizando traços precisos e resolução mínima de 300 DPI, em atenção aos itens 5.5 e 5.5.1 do Manual.

(21) BR 30 2021 004843-4

Código 34 - Exigência - Art. 106 § 3º da LPI

(22) 30/09/2021

(71) PREDILECTA ALIMENTOS LTDA (BR/SP)

(74) Signo Marcas e Patentes Ltda.

Exigência formulada com fulcro no Manual de Desenhos Industriais (doravante Manual), estabelecido pela Resolução 232/2019. [1] Conforme item 5.5 do Manual, após o depósito, a configuração inicial do desenho industrial requerido não pode sofrer acréscimos ou alterações, ressalvadas as correções requeridas por meio de exigência direcionada aos desenhos ou fotografias do pedido e as modificações requeridas pelo depositante, antes do primeiro exame técnico, destinadas à correção de irregularidades nas figuras e / ou melhor visualização do objeto. Ao cumprir a exigência o requerente apresentou objeto diferente do apresentado no depósito, configurando alteração de matéria. As figuras não estão correspondentes entre si, nem correspondem ao objeto do depósito: o bocal não corresponde a nenhuma das figuras do depósito e está representado de maneira incoerente de uma vista para outra. Revise todo o conjunto de figuras, fazendo as correções indicadas e quaisquer outras que sejam necessárias para que as imagens apresentem coerência entre si, revelando o mesmo objeto do depósito, com qualidade adequada, utilizando traços precisos e resolução mínima de 300 DPI, em atenção aos itens 5.5 e 5.5.1 do Manual.

(21) BR 30 2021 004871-0

Código 34 - Exigência - Art. 106 § 3º da LPI

(22) 01/10/2021

(71) CHRISTIAN DIOR COUTURE (FR)

(74) LUIZ LEONARDOS & ADVOGADOS

Exigência formulada com fulcro no Manual de Desenhos Industriais (doravante Manual), estabelecido pela Resolução 232/2019. [1] Como dito na exigência anterior, em atenção ao item 5.5 do Manual é necessário apresentar as vistas ortogonais (frontal, posterior, laterais, superior e inferior), além de pelo menos uma perspectiva mostrando apenas o objeto requerido. Essas figuras são obrigatórias, já que o objeto não possui vistas simétricas ou espelhadas. Faltou apresentar a vista frontal. Apresente novo jogo de figuras com a vista faltante, informando sua legenda no relatório descritivo, corrigindo as legendas das demais figuras também no relatório, e corrigindo a numeração das figuras meramente ilustrativas nas declarações do relatório e da reivindicação. Adeque também a numeração das folhas de figuras conforme item 4.2.11 do Manual.

(21) BR 30 2021 004874-4

Código 34 - Exigência - Art. 106 § 3º da LPI

(22) 01/10/2021

(71) ITENS COMERCIO DE ARTIGOS DE DECORACAO EIRELI (BR/SP)

(74) JEFFERSON DE ARAUJO SERAFIM

Exigência formulada com fulcro no Manual de Desenhos Industriais (doravante Manual), estabelecido pela Resolução 232/2019. [1] Conforme item 5.5 do Manual, após o depósito, a configuração inicial do desenho industrial requerido não pode sofrer acréscimos ou alterações, ressalvadas as correções requeridas

por meio de exigência direcionada aos desenhos ou fotografias do pedido e as modificações requeridas pelo depositante, antes do primeiro exame técnico, destinadas à correção de irregularidades nas figuras e / ou melhor visualização do objeto. Ao cumprir a exigência o requerente apresentou objetos diferentes dos apresentados no depósito, configurando alteração de matéria: algumas superfícies tinham padrão tipo madeira, mas agora foram representados como manchas na cor marrom; a alteração do padrão de superfície configura alteração de matéria. Revise todo o conjunto de figuras, fazendo as correções indicadas e quaisquer outras que sejam necessárias para que as imagens apresentem coerência entre si, revelando os mesmos objetos do depósito, com qualidade adequada, utilizando traços precisos e resolução mínima de 300 DPI, em atenção aos itens 5.5 e 5.5.1 do Manual. As figuras devem estar, preferencialmente, na mesma escala, a fim de permitir que se verifique se as proporções estão corretas de uma figura para outra. [2] A 1ª folha foi numerada, equivocadamente, como #/35, quando deveria ser 1/35. Corrija, em atenção ao item 4.2.11 do Manual.

(21) BR 30 2021 004876-0

Código 34 - Exigência - Art. 106 § 3º da LPI

(22) 01/10/2021

(71) ZHEJIANG ORIENT GENE BIOTECH CO.,LTD (CN)

(74) APEX INTELLECTUAL PROPERTY SERVICOS ADMINISTRATIVOS LTDA

Exigência formulada com fulcro no manual de Desenhos Industriais (doravante Manual), estabelecido pela Resolução 232/2019. [1] As figuras não estão correspondentes entre si. A figura 1.3 foi alterada, mas ainda está errada: só existe uma linha vertical no lado esquerdo da área vazada, pois do lado direito o recorte acompanha a curvatura do objeto, como se vê nas figuras 1.5, 1.6 e 1.7. Revise todo o conjunto de figuras, fazendo as correções indicadas e quaisquer outras que sejam necessárias para que as imagens apresentem coerência entre si, em atenção ao item 5.5 do Manual.

(21) BR 30 2021 004879-5

Código 34 - Exigência - Art. 106 § 3º da LPI

(22) 01/10/2021

(71) ZHEJIANG ORIENT GENE BIOTECH CO.,LTD (CN)

(74) APEX INTELLECTUAL PROPERTY SERVICOS ADMINISTRATIVOS LTDA

[1] Apesar da declaração relativa à tradução simples, de acordo com o § 5º art. 16 da LPI, não é possível identificar a origem do documento da prioridade unionista apresentado. Documentos de prioridade chineses vêm com a marca do órgão oficial, nome do órgão em inglês, fita e selo do órgão oficial (estes dois últimos quando já estão registrados). No documento apresentado não consta nenhuma destas informações. Em atenção ao § 5º art. 16 da LPI presente documento hábil de origem sob pena de publicação de perda da prioridade nos termos do § 7º do mesmo artigo.

(21) BR 30 2021 004918-0

Código 34 - Exigência - Art. 106 § 3º da LPI

(22) 04/10/2021

(71) VIA AROMA INDÚSTRIA DE AROMATIZANTES DE AMBIENTES LTDA.
(BR/RS)

(74) MARCAR MARCAS E PATENTES LTDA

Exigência formulada com fulcro no manual de Desenhos Industriais (doravante Manual), estabelecido pela Resolução 232/2019. [1] As figuras não estão correspondentes entre si. Conforme dito na exigência anterior, se o furo está na lateral do objeto, é visível na vista lateral. Portanto, a figura 1.4 corresponde, na verdade, à vista frontal, oposta à figura 1.3. Em atenção ao item 5.5 do Manual acrescente ao menos uma das vistas laterais do objeto, já que são espelhadas. Adeque a numeração das figuras e das folhas de figuras conforme itens 5.8 e 4.2.11 do Manual, respectivamente. [2] Adeque o relatório e a reivindicação de acordo com as novas figuras apresentadas. Se apresentar a vista lateral direita, deve ser corrigida a declaração nos dois documentos: a vista lateral esquerda foi omitida por ser espelhada da figura 1.X - vista lateral direita (aqui se coloca o X apenas para exemplificar, pois não sabemos qual será a numeração da figura). Se forem acrescentadas as duas laterais, retire a declaração de omissão de vistas dos dois documentos. Observe que no relatório 2 figuras foram indicadas como 1.5.

(21) BR 30 2021 004928-7

Código 34 - Exigência - Art. 106 § 3º da LPI

(22) 05/10/2021

(71) IVO MOZER JUNIOR (BR/MT)

Exigência formulada com fulcro no manual de Desenhos Industriais (doravante Manual), estabelecido pela Resolução 232/2019. [1] Por terem sido apresentadas todas as vistas necessárias, de acordo com os itens 5.5, 3.8.1 e 3.8.2 do Manual não é obrigatório apresentar a reivindicação para este pedido. Com base no art. 107 da LPI, por ter sido apresentada, deve constar do certificado. Para tal, deve atender às condições estabelecidas pelo INPI, como previsto no art. 101 da mesma lei, ou seja, deve ser apresentada CONFORME MODELO do Manual. A reivindicação foi reapresentada exatamente igual à que constava na folha 3/12 do depósito, sem nenhuma correção, e não foi apresentado o relatório descritivo. Reapresente a reivindicação corrigida: coloque, na parte superior, a numeração da folha (1/1); abaixo coloque a indicação do documento (Reivindicação); em seguida, o título; abaixo, a frase padrão (Reivindica-se o registro do desenho industrial conforme representado no conjunto de figuras e apresentado no relatório descritivo, ambos em anexo). Como a reivindicação menciona o relatório descritivo, não pode ser apresentada sem que se apresente também o relatório. No relatório descritivo coloque: a indicação da numeração da folha (1/1); a indicação do documento (Relatório Descritivo); em seguida, o título; a frase padrão (O presente relatório descritivo faz referência aos desenhos anexos, assim indicados:); na sequência coloque a legenda das figuras (figura 1.1 - perspectiva; figura 1.2 - vista frontal; figura 1.3 - vista posterior, etc.). NÃO SÃO ADMITIDOS TEXTOS QUE NÃO ESTEJAM PREVISTOS NOS MODELOS DO

MANUAL: não descreva a forma do objeto; não coloque informações sobre fabricação, uso ou outros possíveis formatos; não informe o campo de aplicação. As folhas de relatório e reivindicação devem conter somente textos e não podem conter molduras, linhas delimitadoras, marcas, logotipos, marcas d'água, timbres, rubricas, assinaturas e outras informações desta natureza. Caso não tenha interesse em reapresentar o documento corrigido, apresente esclarecimentos no cumprimento da exigência informando que abdica dele, sem prejuízo para o pedido. Nesta situação é necessário que o requerente declare, pois não é possível excluir o documento de ofício, por força do art. 107 da LPI, como explicado acima. [2] A qualidade das figuras continua insatisfatória: os contornos estão imprecisos e há muitos reflexos; não é possível saber se a superfície do objeto é lisa (como nas figuras 1.2, 1.3, 1.4 e 1.5) ou multifacetada (como nas figuras 1.1, 1.6 e 1.7). Conforme item 5.5.1 do Manual, as figuras devem ter contraste, nitidez e resolução gráfica suficientes para a plena compreensão do desenho requerido, sem hachuras, sombras ou reflexos que comprometam a visualização da configuração. Reapresente as figuras com qualidade adequada, utilizando traços precisos e resolução mínima de 300 DPI, sem reflexos.

(21) BR 30 2021 004930-9

Código 34 - Exigência - Art. 106 § 3º da LPI

(22) 05/10/2021

(71) M A MARTINS DA SILVA (BR/RS)

(74) Acertcon Registros e Assessoria Empresarial Ltda

Exigência formulada com fulcro no manual de Desenhos Industriais (doravante Manual), estabelecido pela Resolução 232/2019. [1] As figuras não estão correspondentes entre si: a vista inferior contém linhas mais finas, algumas em zig-zague, que não fazem parte do objeto, e os desníveis não estão corretamente representados. Revise todo o conjunto de figuras, fazendo as correções indicadas e quaisquer outras que sejam necessárias para que as imagens apresentem coerência entre si, com qualidade adequada, utilizando traços precisos e resolução mínima de 300 DPI, em atenção aos itens 5.5 e 5.5.1 do Manual.

(21) BR 30 2021 005739-5

Código 34 - Exigência - Art. 106 § 3º da LPI

(22) 17/11/2021

(71) LIDER INDUSTRIA E COMERCIO DE ESTOFADOS LTDA (BR/MG)

(74) DAIMOND MARCAS E PATENTES LTDA

Conforme item 5.5.1 do Manual de Desenhos Industriais, cada fotografia deverá ser apresentado com dimensões adequadas, nitidez e resolução gráfica suficientes para a plena compreensão do desenho industrial requerido, observado o mínimo de 300 dpi. Apresentar a perspectiva com melhor qualidade, uma vez que as divisórias das gavetas não estão claramente definidas como observado na fig. 1.2.

(21) BR 30 2021 005743-3	<p>Código 34 - Exigência - Art. 106 § 3º da LPI (22) 17/11/2021 (71) LIDER INDUSTRIA E COMERCIO DE ESTOFADOS LTDA (BR/MG) (74) DAIMOND MARCAS E PATENTES LTDA</p> <p>A fim de compreender adequadamente a conformação da borda inferior da mesa, apresentar as vistas frontal, posterior e laterais ortogonais. As perspectivas distorceram as figuras e não descrevem suficientemente o objeto, conforme exige o item 5.5 do manual de desenho industrial.</p>
(21) BR 30 2021 005744-1	<p>Código 34 - Exigência - Art. 106 § 3º da LPI (22) 17/11/2021 (71) LIDER INDUSTRIA E COMERCIO DE ESTOFADOS LTDA (BR/MG) (74) DAIMOND MARCAS E PATENTES LTDA</p> <p>A fim de compreender adequadamente a conformação da borda inferior da mesa, apresentar as vistas frontal, posterior e laterais ortogonais. As perspectivas distorceram as figuras e não descrevem suficientemente o objeto, conforme exige o item 5.5 do manual de desenho industrial.</p>
(21) BR 30 2021 005772-7	<p>Código 34 - Exigência - Art. 106 § 3º da LPI (22) 18/11/2021 (71) LIDER INDUSTRIA E COMERCIO DE ESTOFADOS LTDA (BR/MG) (74) DAIMOND MARCAS E PATENTES LTDA</p> <p>A fim de compreender adequadamente a conformação da borda inferior da mesa, apresentar as vistas frontal, posterior e laterais ortogonais. As perspectivas distorceram as figuras e não descrevem suficientemente o objeto, conforme exige o item 5.5 do manual de desenho industrial.</p>
(21) BR 30 2021 006175-9	<p>Código 34 - Exigência - Art. 106 § 3º da LPI (22) 03/12/2021 (71) KONINKLIJKE PHILIPS N.V. (NL) (74) HERRERO & ASSOCIADOS BRASIL PROPRIEDADE INTELECTUAL LTDA.</p> <p>Considerando-se o Manual de Desenho Industriais, estabelecido pela resolução 232/2019, formulam-se as seguintes exigências: [1] Conforme item 5.5.1 do Manual, as figuras devem ter contraste, nitidez e resolução gráfica suficientes para a plena compreensão do desenho requerido. Apresente as figuras utilizando traços precisos e resolução mínima de 300 DPI. A figura 1.1 apresenta contornos imprecisos, existem linhas incompletas na parte central do objeto. Apresente um novo conjunto de figuras, fazendo as correções indicadas e quaisquer outras que sejam necessárias para que as imagens apresentem coerência entre si.</p>
(21) BR 30 2021 006181-3	<p>Código 34 - Exigência - Art. 106 § 3º da LPI (22) 03/12/2021 (71) ALINE SANTOS NASCIMENTO VIGARIO (BR/SP) (74) NADIR EMILIA DE LIMA</p>

Exigência formulada com fulcro no Manual de Desenhos Industriais (doravante Manual), estabelecido pela Resolução 232/2019. [1] Desenho industrial não é uma modalidade de patente. Só existem dois tipos de patente: de modelo de utilidade e de invenção. O período de graça para desenhos industriais é estabelecido pelo art. 96 da LPI, e é de 180 dias. A apresentação de declaração de divulgação anterior não-prejudicial não é obrigatória em pedidos de desenho industrial mas, se for apresentada, deve conter as informações referentes à divulgação (local, imagens comprovando a divulgação e a data de divulgação, etc.). Como o documento apresentado não tem tais informações, será desconsiderado, uma vez que sua apresentação não é obrigatória. Ainda assim, caso tenha interesse, apresente o documento com as informações necessárias. O requerente também não deve fazer buscas de anterioridades / estado da técnica. [2] O objeto do pedido é tridimensional. O item 4.2.3 do Manual determina que para pedidos de registro de desenhos industriais tridimensionais o título deve ser iniciado pela expressão "configuração aplicada em?". Além disso, de acordo com o item 5.6 do Manual o título deve indicar o objeto de maneira breve, clara e concisa, sem usar palavras ou expressões irrelevantes, desnecessárias ou que denotem vantagens práticas, especificações técnicas ou termos meramente qualificativos. Altere o título para: configuração aplicada em porta-velas. [3] Com fulcro no item 5.7 do Manual foi excluída a classe 26-04, por não ser apropriada ao objeto, mantendo-se apenas a classe 26-01. [4] Em atenção ao item 5.5 do Manual, apresente novo conjunto de figuras formado pelas vistas ortogonais (frontal, posterior, laterais, superior e inferior), além de pelo menos uma perspectiva de cada objeto. [5] As figuras não estão correspondentes entre si. Nas figuras 1.1, 1.2 e 1.3 área retangular lisa, na porção central do objeto, não tem as mesmas proporções representadas na figura 1.4; na figura 1.4, inclusive, esta área é ressaltada, mas não está representada na figura 1.6; na figura 1.4 há elementos abaixo da base horizontal, como se fossem pés de apoio, que parecem retos, planos, mas na figura 1.5 acompanham a curvatura do objeto; na figura 1.2 esses pés estão curvos, mas não têm a espessura mostrada na figura 1.5. Nas figuras 2.1 a 2.5, 3.1 a 3.5 e 4.1 a 4.5 cada uma os pés de apoio têm uma forma diferente; a área retangular lisa das figuras 2.1, 2.2 e 2.3 difere da mostrada na figura 2.4. Nas figuras 3.1 a 3.5 cada uma os pés de apoio têm uma forma diferente; na figura 3.1 há apenas uma área retangular lisa, mas nas figuras das figuras 3.2, 3.3 e 3.4 há outro retângulo menor, acima, que ora está vazado, ora não, e cujas dimensões variam de uma vista para outra. Os furos hexagonais das figuras 4.1 e 4.3 não correspondem aos da figura 4.2. Revise o conjunto de figuras fazendo as correções indicadas e quaisquer outras que sejam necessárias para que as imagens representem o mesmo objeto apresentado no depósito e sejam coerentes entre si. [6] Os objetos do pedido não guardam entre si as mesmas características distintivas preponderantes: apesar de terem a mesma forma básica, os detalhes das superfícies os tornam muito distintos. Por força do art. 104 da LPI, com apoio no item 5.4 do Manual, o pedido deverá ser dividido. Cada

pedido dividido trata-se de um novo depósito: veja os itens 2.2 e 5.4 do Manual.

[7] Apresente no pedido original (3020210006181-3) o objeto mostrado nas figuras 1.1 a 1.6, apresentando as vistas faltantes e corrigindo as incoerências entre as figuras. Adeque a numeração das folhas de figuras e das figuras conforme itens 4.2.11 e 5.8 do Manual, respectivamente. [8] Apresente em um 1º pedido dividido o objeto das figuras 2.1 a 2.6, apresentando as vistas faltantes e corrigindo as incoerências entre as figuras. Adeque a numeração das folhas de figuras e das figuras conforme itens 4.2.11 e 5.8 do Manual, respectivamente. [9] Apresente em um 2º pedido dividido o objeto das figuras 3.1 a 3.6, apresentando as vistas faltantes e corrigindo as incoerências entre as figuras. Adeque a numeração das folhas de figuras e das figuras conforme itens 4.2.11 e 5.8 do Manual, respectivamente. [10] Apresente em um 3º pedido dividido o objeto das figuras 4.1 a 4.6, apresentando as vistas faltantes e corrigindo as incoerências entre as figuras. Adeque a numeração das folhas de figuras e das figuras conforme itens 4.2.11 e 5.8 do Manual, respectivamente. [11] Ao serem apresentadas todas as vistas necessárias (como mencionado no item [4] desta exigência), a apresentação de relatório descritivo e de reivindicação não é obrigatória para este pedido, conforme itens 3.8.1, 3.8.2 e 5.5 do Manual. Por terem sido apresentados, devem fazer parte do certificado, como determina o art. 107 da LPI. Para isso, precisam atender às condições estabelecidas pelo INPI, ou seja, devem ser apresentados conforme modelos do Manual. Reapresente os documentos corrigidos. No relatório descritivo coloque: a indicação da numeração da folha (1/1); abaixo coloque a indicação do documento (Relatório Descritivo); abaixo, coloque o título (configuração aplicada em porta-velas); abaixo, a frase padrão (O presente relatório descritivo faz referência aos desenhos, anexos, assim indicados:); na sequência coloque a legenda das figuras informando apenas o número da figura e a vista que ela representa (ex.: figura 1.1 - perspectiva; figura 1.2 vista anterior, etc.). Na reivindicação coloque, na parte superior, a numeração da folha; abaixo coloque a indicação do documento (Reivindicação); abaixo, coloque o título (configuração aplicada em porta-velas); abaixo, a frase padrão (Reivindica-se o registro do desenho industrial conforme representado no conjunto de figuras e apresentado no relatório descritivo, ambos em anexo). NÃO SÃO ADMITIDOS textos que não estejam contidos nos modelos. Não é permitido descrever a forma do objeto, materiais de fabricação, vantagens técnicas ou funcionais. Não numere linhas ou parágrafos. Caso não tenha interesse em reapresentar os documentos corrigidos, apresente esclarecimentos no cumprimento da exigência informando que abdica deles, sem prejuízo para o pedido. [12] Para cada pedido dividido utilize a GRU com código de serviço 100 - depósito de pedido de registro de desenho industrial; informe a natureza de pedido dividido e o número do pedido do qual será dividido (3020210006181-3) para que o sistema possa reconhecer como divididos e para que mantenham a mesma data de depósito. [13] Para cumprir os itens referentes ao que deve ser mantido no pedido original apresente petição com código de GRU 105, com o pagamento da taxa correspondente.

(21) BR 30 2021 006183-0

Código 34 - Exigência - Art. 106 § 3º da LPI

(22) 03/12/2021

(71) REJOICE CO., LTD (KR)

(74) DANNEMANN, SIEMSEN, BIGLER & IPANEMA MOREIRA

[1] QUALIDADE DAS FIGURAS Verificado que as imagens coloridas, ou seja, as figuras 1.1 a 1.8, estão tremidas e com contornos imprecisos, destituídas de nitidez, não permitindo assim a avaliação correta dos aspectos ornamentais do objeto reivindicado. Além disso, no detalhe ampliado apresentado na figura 1.9, há um traço cortando o objeto que, aparentemente, não consta nas demais figuras.[2] Conforme item 5.5.1 do Manual, as figuras devem ter contraste, nitidez e resolução gráfica suficientes para a plena compreensão do desenho requerido, sem hachuras, sombras ou reflexos que comprometam a visualização da configuração. Desse modo, reapresente as figuras mencionadas com qualidade adequada, com resolução mínima de 300 DPI, corrigindo os defeitos indicados.

[3] DETALHE AMPLIADO Além disso, não é possível identificar a correspondência dos detalhes ampliados, assinalados como figuras 1.8 e 1.9, com demais figuras apresentadas. É necessário indicar nas figuras correspondentes as áreas ampliadas. Conseqüentemente, sugerimos que a área seja delimitada por linha traço-ponto e seja informado o número da figura correspondente (Exemplo: fig. 1.8). Reapresente as figuras corrigidas.

(21) BR 30 2021 006201-1

Código 34 - Exigência - Art. 106 § 3º da LPI

(22) 03/12/2021

(71) DIRCKSEN & DALPIZZOL LTDA (BR/PR)

O pedido suscitou dúvidas quanto à conexão entre as partes do objeto. Nas vistas laterais e na perspectiva, aparentemente, existe um espaço entre o corpo do equipamento e uma peça acessória da extremidade inferior - o que significaria que haveria no pedido dois objetos separados. Preste esclarecimentos sobre como se dá essa conexão. Caso de fato se trate de dois objetos separados, entendemos que a o corpo principal e a peça acessória são objetos que não guardam entre si as mesmas características distintivas preponderantes. Por força do art. 104 da LPI, com apoio no item 5.4 do Manual, o pedido deverá ser dividido. Cada pedido dividido trata-se de um novo depósito: veja os itens 2.2 e 5.4 do Manual. Mantenha no pedido original o corpo principal do equipamento, e apresente separadamente as figuras relativas a tal objeto isoladamente. Apresente em um pedido dividido a peça acessória, com suas respectivas vistas, separadas do corpo principal.

(21) BR 30 2021 006204-6

Código 34 - Exigência - Art. 106 § 3º da LPI

(22) 03/12/2021

(71) JOSÉ MEDEIROS DE CAMARGO ARANHA (BR/SP)

(74) M C Araújo Consultoria em Propriedade Industrial Ltda.

Exigência formulada com fulcro no Manual de Desenhos Industriais (doravante

Manual), estabelecido pela Resolução 232/2019. [1] A qualidade das figuras está insatisfatória: as linhas estão imprecisas, tremidas, algumas muito grossas e muito próximas acabam se fundindo. Conforme item 5.5.1 do Manual, as figuras devem ter contraste, nitidez e resolução gráfica suficientes para a plena compreensão do desenho requerido, sem hachuras, sombras ou reflexos que comprometam a visualização da configuração. Apresente as figuras com qualidade adequada, utilizando traços precisos e resolução mínima de 300 DPI. [2] Por terem sido apresentadas todas as vistas necessárias, a apresentação de relatório descritivo e de reivindicação não é obrigatória para este pedido, conforme itens 3.8.1, 3.8.2 e 5.5 do Manual. Por terem sido apresentados, devem fazer parte do certificado, como determina o art. 107 da LPI. Reapresente o relatório corrigido: a figura 1.8 é a vista lateral esquerda e a figura 1.9 é a lateral direita; a frase abaixo do título deve ser: O presente relatório descritivo faz referência aos desenhos anexos, assim indicados. Caso não tenha interesse em reapresentar o documento corrigido, o requerente deverá apresentar no cumprimento desta exigência uma declaração dizendo que abdica do mesmo, o que ensejará sua não inclusão no certificado por infringência ao art. 101 da LPI, sem prejuízos para o pedido. Se o requerente abdicar do relatório, é necessário que abdique também da reivindicação: apesar de a apresentada estar correta, faz menção ao relatório.

(21) BR 30 2021 006205-4

Código 34 - Exigência - Art. 106 § 3º da LPI

(22) 04/12/2021

(71) VITOR RENATO FAGAH (BR/SC)

(74) REINALDO DENIS VIANA BARBOSA

As figuras 1.6 e 1.7 estão em uma escala diferente das demais figuras, impedindo a perfeita compreensão da forma. Em atenção ao item 5.5 do Manual, apresente novo conjunto de figuras contendo todas as vistas ortogonais (frontal, posterior, laterais, superior e inferior), além de pelo menos uma perspectiva, na mesma escala.

(21) BR 30 2021 006233-0

Código 34 - Exigência - Art. 106 § 3º da LPI

(22) 06/12/2021

(71) WILSON ROBERTO BERGAMO (BR/SP) ; MARCOS ERNICA (BR/SP) ;
CLAUDIR POLETTO (BR/SP)

Conforme item 5.8 do Manual de Desenhos Industriais, numerar as figuras de acordo com o padrão fig. 1.1, fig. 1.2, fig. 1.3, fig. 1.4, fig. 1.5, fig. 1.6, fig. 1.7, etc. Há figuras numeradas com 4.10, 5.10, 8.10 e 9.10. Corrigir.

(21) BR 30 2021 006235-6

Código 34 - Exigência - Art. 106 § 3º da LPI

(22) 06/12/2021

(71) JADERSON DE ALMEIDA (BR/SC)

As figuras 1.4 e 2.4 estão trocadas. A fig. 2.4 não apresentou a cobertura almofadada do assento enquanto a fig. 1.4 apresentou, quando não deveria. Os

desenhos deverão revelar a configuração do objeto de maneira coerente e consistente em todas as vistas, em atenção ao item 5.5 do Manual de Desenhos Industriais.

(21) BR 30 2021 006238-0

Código 34 - Exigência - Art. 106 § 3º da LPI

(22) 06/12/2021

(71) JADERSON DE ALMEIDA (BR/SC)

As figuras 1.4 e 2.4 estão trocadas. A fig. 2.4 não apresentou a cobertura almofadada do assento enquanto a fig. 1.4 apresentou, quando não deveria. Os desenhos deverão revelar a configuração do objeto de maneira coerente e consistente em todas as vistas, em atenção ao item 5.5 do Manual de Desenhos Industriais.

(21) BR 30 2021 006241-0

Código 34 - Exigência - Art. 106 § 3º da LPI

(22) 06/12/2021

(71) PASCOALI E HEIKO ARQUITETURA LTDA (BR/PR)

(74) MARCELA LOUISE LABRE

Conforme item 5.8 do Manual de Desenhos Industriais, numerar as figuras de acordo com o padrão fig. 1.1 - vista frontal, fig. 1.2 - vista posterior, fig. 1.3 - vista lateral Dir., fig. 1.4 - vista lateral esq., fig. 1.5 - vista superior, fig. 1.6 - vista inferior e fig. 1.7 - vista perspectiva. Ou, simplesmente, fig. 1.1, fig. 1.2, fig. 1.3, fig. 1.4, fig. 1.5, fig. 1.6 e fig. 1.7. Conforme as regras do item 5.4 do Manual de Desenhos Industriais e condições previstas no art. 104 da LPI, quais sejam: i) devem ter a mesma finalidade; ii) devem compartilhar da mesma característica distintiva preponderante. Manter no pedido atual apenas as vistas do objeto da figura 1.1 a 1.7, adequando a numeração das figuras e numeração de páginas. Os demais objetos não compartilham as mesmas características distintivas preponderantes e devem ser retirados do pedido atual. Caso haja interesse, apresentar, num pedido dividido, todas as vistas do objeto da fig. 2.1 a 2.7, adequando a numeração das figuras e numeração de páginas. Caso haja interesse, apresentar, num pedido dividido, todas as vistas do objeto da fig. 3.1 a 3.7, adequando a numeração das figuras e numeração de páginas. Caso haja interesse, apresentar, num pedido dividido, todas as vistas do objeto da fig. 4.1 a 4.7, adequando a numeração das figuras e numeração de páginas. Caso haja interesse, apresentar, num pedido dividido, todas as vistas do objeto da fig. 5.1 a 5.7, adequando a numeração das figuras e numeração de páginas. Especificamente sobre o objeto das figs. 4.1 a 4.7: Além do berço, foi apresentado suporte com véu, que constitui objeto independente. Apenas o berço deve estar representado nas figuras. Dessa forma, o suporte deve ser removido do conjunto de figuras e poderá ser apresentado, se houver interesse, em um novo pedido dividido, adequando numeração de páginas e figuras supramencionados. Depósito de pedido dividido: é um depósito gerado exclusivamente a partir de exigência técnica. É imprescindível, neste caso, que o pedido dividido faça referência ao depósito inicial (o pedido-mãe), para que se

beneficie de sua data.

(21) BR 30 2021 006247-0

Código 34 - Exigência - Art. 106 § 3º da LPI

(22) 06/12/2021

(71) ANRAN SUPPLY CHAIN MANAGEMENT LIMITED - ANRAN (HK)

(74) DANILO ALVES

Conforme item 5.5.1 do Manual de Desenhos Industriais, cada desenho deverá ser apresentado com dimensões adequadas, nitidez e resolução gráfica suficientes para a plena compreensão do desenho industrial requerido, observado o mínimo de 300 dpi. Nota-se que os desenhos têm uma linha de contorno que está desalinhada com o preenchimento do rendering. Algumas linhas de contorno estão incompletas, como pode ser observado nos fios condutores da fig. 1.1. Corrigir figuras.

(21) BR 30 2021 006248-8

Código 34 - Exigência - Art. 106 § 3º da LPI

(22) 06/12/2021

(71) ANRAN SUPPLY CHAIN MANAGEMENT LIMITED - ANRAN (HK)

(74) DANILO ALVES

Conforme item 5.5.1 do Manual de Desenhos Industriais, cada desenho deverá ser apresentado com dimensões adequadas, nitidez e resolução gráfica suficientes para a plena compreensão do desenho industrial requerido, observado o mínimo de 300 dpi. Nota-se que os desenhos têm uma linha de contorno que está desalinhada com o preenchimento do rendering. Algumas linhas de contorno estão incompletas, como pode ser observado nos fios condutores da fig. 1.1. Corrigir figuras.

(21) BR 30 2021 006249-6

Código 34 - Exigência - Art. 106 § 3º da LPI

(22) 06/12/2021

(71) ANRAN SUPPLY CHAIN MANAGEMENT LIMITED - ANRAN (HK)

(74) DANILO ALVES

Conforme item 5.5.1 do Manual de Desenhos Industriais, cada desenho deverá ser apresentado com dimensões adequadas, nitidez e resolução gráfica suficientes para a plena compreensão do desenho industrial requerido, observado o mínimo de 300 dpi. Nota-se que os desenhos têm uma linha de contorno que está desalinhada com o preenchimento do rendering. Algumas linhas de contorno estão incompletas, como pode ser observado na forma ovóide da fig. 1.1. Corrigir figuras.

(21) BR 30 2021 006258-5

Código 34 - Exigência - Art. 106 § 3º da LPI

(22) 06/12/2021

(71) ANDIS COMPANY (US)

(74) ARARIPE & ASSOCIADOS

[1] Os objetos do pedido não guardam entre si as mesmas características distintas preponderantes. Por força do art. 104 da LPI, com apoio no item 5.4

do Manual, o pedido deverá ser dividido. Cada pedido dividido trata-se de um novo depósito: veja os itens 2.2 e 5.4 do Manual. [2] Mantenha no pedido original os objetos das figuras 1.1 a 1.8. As folhas de figuras devem ser devidamente renumeradas. [3] Apresente em um 1º pedido dividido o objeto das figuras 2.1 a 2.8. As figuras e as folhas de figuras devem ser devidamente renumeradas. [4] Observamos ainda, no pedido original, que as figuras 1.7 e 1.8, assim como as figuras 2.7 e 2.8, foram colocadas numa única página. De acordo com o item 3.8.3 do Manual as figuras devem ser apresentadas cada uma em uma folha, individualmente. Reapresente os conjuntos de figuras corrigidos, ou seja, contendo uma figura por folha.

(21) BR 30 2021 006267-4

Código 34 - Exigência - Art. 106 § 3º da LPI

(22) 07/12/2021

(71) WILSON ROBERTO BERGAMO (BR/SP) ; MARCOS ERNICA (BR/SP) ;
CLAUDIR POLETTO (BR/SP)

Observamos que o pedido contém 4 perspectivas, uma vista inferior, uma vista superior e vistas laterais. No entanto, não observamos as vistas frontal e posterior. Em atenção ao item 5.5 do Manual, apresente novo conjunto de figuras incluindo todas as vistas ortogonais (frontal, posterior, laterais, superior e inferior), além de pelo menos uma perspectiva

(21) BR 30 2021 006268-2

Código 34 - Exigência - Art. 106 § 3º da LPI

(22) 07/12/2021

(71) WILSON ROBERTO BERGAMO (BR/SP) ; MARCOS ERNICA (BR/SP) ;
CLAUDIR POLETTO (BR/SP)

As figuras 1.1 e 1.2 estão em uma escala diferente das demais figuras, impedindo a perfeita compreensão da forma. Em atenção ao item 5.5 do Manual, apresente novo conjunto de figuras contendo todas as vistas ortogonais (frontal, posterior, laterais, superior e inferior), além de pelo menos uma perspectiva, na mesma escala.

(21) BR 30 2021 006270-4

Código 34 - Exigência - Art. 106 § 3º da LPI

(22) 07/12/2021

(71) WILSON ROBERTO BERGAMO (BR/SP) ; MARCOS ERNICA (BR/SP) ;
CLAUDIR POLETTO (BR/SP)

As figuras 1.1 e 1.2 estão em uma escala diferente das demais figuras, impedindo a perfeita compreensão da forma. Em atenção ao item 5.5 do Manual, apresente novo conjunto de figuras contendo todas as vistas ortogonais (frontal, posterior, laterais, superior e inferior), além de pelo menos uma perspectiva, na mesma escala. Além disso, conforme item 5.5.1 do Manual, as figuras devem ter nitidez e resolução gráfica suficientes para a plena compreensão do desenho requerido. Portanto, apresente as figuras com qualidade adequada, utilizando traços precisos e resolução mínima de 300 DPI.

(21) BR 30 2021 006275-5	Código 34 - Exigência - Art. 106 § 3º da LPI (22) 08/12/2021 (71) CILAG GMBH INTERNATIONAL (CH) (74) DANNEMANN, SIEMSEN, BIGLER & IPANEMA MOREIRA Conforme item 5.5.1 do Manual de Desenhos Industriais, apresentar novo jogo de figuras removendo o excesso de hachuras. O excesso de hachuras nas figuras prejudica a compreensão da forma do objeto. Observar para não excluir linhas que compõem as formas do objeto. Conforme item 5.5 do Manual de Desenhos Industriais, reapresentar o jogo de figuras incluindo todas as vistas do objeto: perspectiva e ortogonais frontal, posterior, laterais, superior e inferior, necessárias para a suficiência descritiva do objeto do depósito. Todas as figuras foram apresentadas com linhas interrompidas. Remover essas linhas e realizar o fechamento das formas, de maneira que toda a forma do objeto esteja representada nas figuras, em atenção ao item 5.5.3 do Manual de Desenhos Industriais.
(21) BR 30 2021 006281-0	Código 34 - Exigência - Art. 106 § 3º da LPI (22) 08/12/2021 (71) DAIANA CASACA PEREIRA (BR/SP) (74) DANILO ALVES O título "botinha de palhaço" não define claramente o objeto. Bota está localizada na classe 02-04 - CALÇADOS, MEIAS E MEIAS-CALÇAS . No entanto, o pedido foi depositado com a classe 21-03. Como não parece se tratar de um calçado, esclarecer qual é o uso do objeto. Se for outro objeto e for necessário trocar o título, corrigir também relatório descritivo e reivindicação, em atenção ao item 5.6 do Manual de Desenhos Industriais
(21) BR 30 2021 006289-5	Código 34 - Exigência - Art. 106 § 3º da LPI (22) 09/12/2021 (71) V.N.O ORTOPEDIA INDUSTRIA E COMÉRCIO IMPORTAÇÃO E EXPORTAÇÃO LTDA EPP (BR/SP) (74) FABIOLA DE LOURDES ANTONIO COUTINHO Conforme item 5.5 do Manual de Desenhos Industriais, os desenhos deverão revelar a configuração do objeto de maneira coerente e consistente em todas as vistas. Para tanto, proceda com as seguintes correções: o objeto representado na fig. 1.1 apresenta a alça lateral (com orifício) com faces planas. No entanto, as figs 1.3 e 1.4 representaram, respectivamente, arestas arredondadas e face superior curvada. Além disso, na figura 1.5 observa-se um outro círculo concêntrico que não foi observado na fig. 1.6. Esclarecer ou corrigir.
(21) BR 30 2021 006290-9	Código 34 - Exigência - Art. 106 § 3º da LPI (22) 09/12/2021 (71) WILSON ROBERTO BERGAMO (BR/SP) ; MARCOS ERNICA (BR/SP) ; WILSON ROBERTO BERGAMO (BR/SP)

Conforme item 5.5.1 do Manual de Desenhos Industriais, cada desenho deverá ser apresentado com dimensões adequadas, nitidez e resolução gráfica suficientes para a plena compreensão do desenho industrial requerido, observado o mínimo de 300 dpi. Considerando que as atuais figuras estão pixeladas/serrilhadas, apresentar novas com melhor qualidade de definição para melhor compreensão dos detalhes.

(21) BR 30 2021 006291-7

Código 34 - Exigência - Art. 106 § 3º da LPI

(22) 09/12/2021

(71) WILSON ROBERTO BERGAMO (BR/SP) ; MARCOS ERNICA (BR/SP) ;
CLAUDIR POLETTTO (BR/SP)

Conforme item 5.5.1 do Manual de Desenhos Industriais, cada desenho deverá ser apresentado com dimensões adequadas, nitidez e resolução gráfica suficientes para a plena compreensão do desenho industrial requerido, observado o mínimo de 300 dpi. Considerando que as atuais figuras estão pixeladas/serrilhadas, apresentar novas com melhor qualidade de definição para melhor compreensão dos detalhes. Retirar marcas/símbolo das figuras .

Conforme o item 5.5.2 do Manual de Desenhos Industriais, os desenhos ou fotografias não deverão trazer marcas, logotipos ou símbolos representados na configuração do desenho industrial requerido, ainda que a reprodução do sinal marcário tenha sido parcial.

(21) BR 30 2021 006296-8

Código 34 - Exigência - Art. 106 § 3º da LPI

(22) 09/12/2021

(71) ORLANDO DE SALVO JUNIOR (BR/SP)

(74) LIA E BARBOSA SOCIEDADE DE ADVOGADOS

[1] Na petição inicial, verificado que os desenhos foram apresentados como se fossem uma única vista planificada, identificada como fig. 1.1. Contudo, observou-se que, na verdade, tratam-se de seis variações configurativas de uma folha. Todas as figuras apresentadas possuem a sua singularidade e, por isso, não podem ser consideradas como um único padrão ornamental. [2] De acordo com os itens 3.8.3 e 5.8 do Manual, deve-se reapresentar o conjunto de desenhos com a devida numeração das seis variações configurativas do padrão ornamental reivindicado, no caso: 1ª Variação configurativa: Fig. 1.1 - Vista planificada; 2ª Variação configurativa: Fig. 2.1 - Vista planificada; e assim, sucessivamente. [3] Desse modo, conforme itens 3.8.3, 4.2.11 e 5.8 do Manual, as figuras relativas as variações configurativas do padrão ornamental devem ser numeradas sequencialmente, usando-se um padrão de dois algarismos, no qual o número antes do ponto identifica a variação representada (1ª variação, 2ª variação, etc.) e o que sucede o ponto identifica a respectiva apresentação da vista planificada correspondente. Cada imagem da folha atualmente apresentada na figura 1.1 deve ser numerada na sequência de fig. 1.1 a fig. 6.1.[4] Consequentemente, deve-se ainda reapresentar o relatório descritivo e a reivindicação, com a devida correção na identificação das variações

configurativas do padrão ornamental reivindicado, seguindo os modelos da seção Modelos do Manual.

(21) BR 30 2021 006300-0

Código 34 - Exigência - Art. 106 § 3º da LPI

(22) 09/12/2021

(71) WILSON ROBERTO BERGAMO (BR/SP) ; MARCOS ERNICA (BR/SP) ;
CLAUDIR POLETTO (BR/SP)

As figuras 1.1 e 1.2 estão em uma escala diferente das demais figuras, impedindo a perfeita compreensão da forma. Em atenção ao item 5.5 do Manual, apresente novo conjunto de figuras contendo todas as vistas ortogonais (frontal, posterior, laterais, superior e inferior), além de pelo menos uma perspectiva, na mesma escala.

(21) BR 30 2021 006306-9

Código 34 - Exigência - Art. 106 § 3º da LPI

(22) 09/12/2021

(71) CONTINENTE INOX LTDA. ME. (BR/SC)

(74) DIOGO LUIZ MARTINS

Conforme item 5.5.1 do Manual, as figuras devem ter contraste, nitidez e resolução gráfica suficientes para a plena compreensão do desenho requerido. Portanto, apresente as figuras com qualidade adequada, utilizando maior contraste, traços precisos e resolução mínima de 300 DPI.

(21) BR 30 2021 006315-8

Código 34 - Exigência - Art. 106 § 3º da LPI

(22) 10/12/2021

(71) JEFFERSON DA SILVA CRUZ (BR/SP)

(74) DANIEL TEIXEIRA ELOI SANTOS

Observamos que foram apresentadas as vistas frontal, laterais, superior, inferior e uma perspectiva, mas que não foi apresentada a vista posterior. Também observamos que a figura 1.7 - que corresponde a uma segunda vista superior - possui um tratamento gráfico diferente das figuras 1.1 a 1.6 e está em baixa resolução. Em atenção ao item 5.5 do Manual, apresente novo conjunto de figuras contendo todas as vistas ortogonais (frontal, posterior, laterais, superior e inferior), além de pelo menos uma perspectiva. Além disso, conforme item 5.5.1 do Manual, as figuras devem ter nitidez e resolução gráfica suficientes para a plena compreensão do desenho requerido. Portanto, apresente as figuras com qualidade adequada, com o mesmo tratamento gráfico e utilizando traços precisos e resolução mínima de 300 DPI.

(21) BR 30 2021 006319-0

Código 34 - Exigência - Art. 106 § 3º da LPI

(22) 10/12/2021

(71) WILSON ROBERTO BERGAMO (BR/SP) ; MARCOS ERNICA (BR/SP) ;
CLAUDIR POLETTO (BR/SP)

As figuras 1.1 e 1.2 estão em uma escala diferente das demais figuras, impedindo a perfeita compreensão da forma. Em atenção ao item 5.5 do Manual,

apresente novo conjunto de figuras contendo todas as vistas ortogonais (frontal, posterior, laterais, superior e inferior), além de pelo menos uma perspectiva, na mesma escala.

(21) BR 30 2021 006322-0

Código 34 - Exigência - Art. 106 § 3º da LPI

(22) 10/12/2021

(71) CARLOS ROBERTO DE BORBA (BR/RS)

(74) SKO OYARZÁBAL MARCAS E PATENTES SOCIEDADE SIMPLES LTDA.

As figuras 1.1 a 1.5 mostram o objeto na configuração fechada, enquanto as figuras 1.6 a 1.11 mostram o objeto na configuração aberta. Porém, para cada configuração, em atenção ao item 5.5 do Manual, é necessário apresentar todas as vistas ortogonais (frontal, posterior, laterais, superior e inferior), além de pelo menos uma perspectiva. Reapresente o conjunto de figuras incluindo as vistas omitidas.

(21) BR 30 2021 006339-5

Código 34 - Exigência - Art. 106 § 3º da LPI

(22) 10/12/2021

(71) ITENS COMERCIO DE ARTIGOS DE DECORACAO EIRELI (BR/SP)

(74) JEFFERSON DE ARAUJO SERAFIM

[1] Os objetos do pedido não guardam entre si as mesmas características distintivas preponderantes. Por força do art. 104 da LPI, com apoio no item 5.4 do Manual, o pedido deverá ser dividido. Cada pedido dividido trata-se de um novo depósito: veja os itens 2.2 e 5.4 do Manual. [2] Mantenha no pedido original os objetos das figuras 1.1 a 1.7, 2.1 a 2.7 e 6.1 a 6.7. As folhas de figuras devem ser devidamente renumeradas. [3] Apresente em um 1º pedido dividido o objeto das figuras 3.1 a 3.7. As figuras e as folhas de figuras devem ser devidamente renumeradas. [4] Apresente em um 2º pedido dividido o objeto das figuras 4.1 a 4.7. As figuras e as folhas de figuras devem ser devidamente renumeradas. [5] Apresente em um 3º pedido dividido o objeto das figuras 5.1 a 5.7. As figuras e as folhas de figuras devem ser devidamente renumeradas. [6] Apresente em um 4º pedido dividido o objeto das figuras 7.1 a 7.7 e 8.1 a 8.7. As figuras e as folhas de figuras devem ser devidamente renumeradas.

(21) BR 32 2021 005701-0

Código 34 - Exigência - Art. 106 § 3º da LPI

(22) 29/08/2021

(62) BR 30 2021 004111-1 29/08/2021

(71) M'HAMED YASSIN RAJIV DA GLORIA (BR/RJ)

Exigência formulada com fulcro no Manual de Desenhos Industriais (doravante Manual), estabelecido pela Resolução 232/2019. [1] Na exigência publicada na RPI 2646 para o pedido 302021004111-1, do qual este pedido dividido se origina, foi dito que as figuras 1.1 e 2.1 mostravam o mesmo padrão, variando apenas a cor, e que a figura 3.1 revelava padrão que não tinha as mesmas características distintivas preponderantes do padrão das figuras 1.1 e 2.1. Portanto, por força do art. 104 da LPI, com apoio no item 5.4 do Manual, o pedido deveria ser

DIVIDIDO. Foi explicado que cada pedido dividido trata-se de um NOVO DEPÓSITO. Quando é solicitada a divisão e o depósito de um pedido dividido significa que o conteúdo do pedido precisa ser dividido em mais de um pedido, ou seja, o conteúdo não pode ficar junto num mesmo pedido, senão não haveria necessidade de apresentação de um novo depósito. Ocorre que todos os padrões foram apresentados juntos, num mesmo pedido dividido. O requerente não apresentou o cumprimento da exigência referente ao pedido original: havíamos explicado que era necessário apresentar uma petição GRU 105 para o pedido 302021004111-1, para apresentar os padrões que deveriam ser mantidos no pedido original; como tal petição não foi apresentada no prazo, o pedido foi arquivado na RPI 2658, de 14/12/2021, sem direito a recurso (§ 2º do art. 212 da LPI). Assim, repetimos a exigência no sentido de que os 3 padrões ornamentais não podem ser mantidos no pedido, pelas razões explicadas acima: o requerente DEVE OPTAR por apresentar as figuras 1.1 e 1.2 OU a figura 1.3 no pedido 322021005701-0. Não é possível fazer uma nova divisão, então o requerente tem que escolher o que quer manter no pedido e ELIMINAR o restante, já que o pedido original foi arquivado (portanto, encerrado) por falta de cumprimento de exigência. NÃO É POSSÍVEL MANTER OS 3 PADRÕES NO MESMO PEDIDO.

[2] Adeque a numeração das folhas de figuras conforme item 4.2.3 do Manual e a numeração das figuras conforme item 5.8 do Manual. Adeque o relatório descritivo (que é obrigatório para pedidos de padrão ornamental, como explicamos na exigência anterior) mencionando apenas a(s) figura(s) que for(em) apresentada(s). [3] Para cumprir esta exigência utilize a GRU com código de serviço 105.

Código 34.2 - Exame formal de Cumprimento de Exigência Técnica

Exame preliminar de petição de cumprimento de exigência técnica. Conferência relativa à apresentação, tempestividade e pagamento.

(21) BR 30 2015 001132-7	Código 34.2 - Exame formal de Cumprimento de Exigência Técnica (71) WOW NUTRITION INDÚSTRIA E COMÉRCIO S.A. (BR/SP) (74) NASCIMENTO ADVOGADOS
(21) BR 30 2021 000377-5	Código 34.2 - Exame formal de Cumprimento de Exigência Técnica (71) INSTITUTO DENTISTA DO LAR SERVIÇOS ODONTOLÓGICOS LTDA (BR/PB) ; CARILES SILVA DE OLIVEIRA (BR/PB)
(21) BR 30 2021 000825-4	Código 34.2 - Exame formal de Cumprimento de Exigência Técnica (71) PSA AUTOMOBILES SA (FR) (74) MONTAURY PIMENTA, MACHADO & VIEIRA DE MELLO ADVOGADOS
(21) BR 30 2021 000826-2	Código 34.2 - Exame formal de Cumprimento de Exigência Técnica (71) PSA AUTOMOBILES SA (FR) (74) MONTAURY PIMENTA, MACHADO & VIEIRA DE MELLO ADVOGADOS
(21) BR 30 2021 001094-1	Código 34.2 - Exame formal de Cumprimento de Exigência Técnica (71) DAF TRUCKS N.V. (NL) (74) DAVID DO NASCIMENTO ADVOGADOS ASSOCIADOS
(21) BR 30 2021 001109-3	Código 34.2 - Exame formal de Cumprimento de Exigência Técnica (71) DAF TRUCKS N.V. (NL) (74) DAVID DO NASCIMENTO ADVOGADOS ASSOCIADOS
(21) BR 30 2021 001292-8	Código 34.2 - Exame formal de Cumprimento de Exigência Técnica (71) NUTRIEX INDÚSTRIA DE NUTRACEUTICOS LTDA - ME (BR/GO) (74) MEIRE DA SILVA PRATES MIRANDA
(21) BR 30 2021 001501-3	Código 34.2 - Exame formal de Cumprimento de Exigência Técnica (71) FABIANA MARIA DA SILVA (BR/SP) ; NELSON MARIANO DE SOUZA JUNIOR (BR/SP)
(21) BR 30 2021 001840-3	Código 34.2 - Exame formal de Cumprimento de Exigência Técnica (71) CIRLENE MATOS GOMES RECO (BR/ES) (74) CIMPLER SERVICOS EM PROPRIEDADE INDUSTRIAL LTDA
(21) BR 30 2021 002633-3	Código 34.2 - Exame formal de Cumprimento de Exigência Técnica (71) OFICINA 021 (BR/RJ)

(21) BR 30 2021 003059-4	Código 34.2 - Exame formal de Cumprimento de Exigência Técnica (71) PAULIN & MOURA INDUSTRIA E COMERCIO DE SUCOS E OLEOS ESSENCIAIS LTDA (BR/PR) (74) TIAGO MIQUELIN DA COSTA
(21) BR 30 2021 003231-7	Código 34.2 - Exame formal de Cumprimento de Exigência Técnica (71) UNIVERSIDADE FEDERAL DE SANTA CATARINA (BR/SC)
(21) BR 30 2021 003275-9	Código 34.2 - Exame formal de Cumprimento de Exigência Técnica (71) BEIJING DAJIA INTERNET INFORMATION TECHNOLOGY CO., LTD. (CN) (74) CLARKE, MODET PROPRIEDADE INTELECTUAL LTDA.
(21) BR 30 2021 003295-3	Código 34.2 - Exame formal de Cumprimento de Exigência Técnica (71) MÁRCIO HOWE (BR/RS) ; MAURÍCIO HOWE (BR/RS) (74) Marca Brazil Marcas e Patentes Ltda
(21) BR 30 2021 003300-3	Código 34.2 - Exame formal de Cumprimento de Exigência Técnica (71) DART INDUSTRIES INC. (US) (74) KASZNAR LEONARDOS PROPRIEDADE INTELECTUAL
(21) BR 30 2021 003308-9	Código 34.2 - Exame formal de Cumprimento de Exigência Técnica (71) EXTREMO EQUIPAMENTOS MILITARES, COMERCIO, IMPORTACAO E EXPORTACAO EIRELI (BR/SP) (74) RUBENS DOS SANTOS FILHO
(21) BR 30 2021 003309-7	Código 34.2 - Exame formal de Cumprimento de Exigência Técnica (71) EXTREMO EQUIPAMENTOS MILITARES, COMERCIO, IMPORTACAO E EXPORTACAO EIRELI (BR/SP) (74) RUBENS DOS SANTOS FILHO
(21) BR 30 2021 003310-0	Código 34.2 - Exame formal de Cumprimento de Exigência Técnica (71) EXTREMO EQUIPAMENTOS MILITARES, COMERCIO, IMPORTACAO E EXPORTACAO EIRELI (BR/SP) (74) RUBENS DOS SANTOS FILHO
(21) BR 30 2021 003314-3	Código 34.2 - Exame formal de Cumprimento de Exigência Técnica (71) VICTORIOUS VIRGIN MARY LTD (AU) (74) ANDRÉ BASTOS VENTURINI
(21) BR 30 2021 003325-9	Código 34.2 - Exame formal de Cumprimento de Exigência Técnica (71) CURADEN AG (CH) (74) DANNEMANN, SIEMSEN, BIGLER & IPANEMA MOREIRA

(21) BR 30 2021 003330-5	Código 34.2 - Exame formal de Cumprimento de Exigência Técnica (71) ROGERIO DE OLIVEIRA VERA (BR/SP) (74) ANDRÉ JOÃO LACERDA DA SILVA
(21) BR 30 2021 003332-1	Código 34.2 - Exame formal de Cumprimento de Exigência Técnica (71) ROGERIO DE OLIVEIRA VERA (BR/SP) (74) ANDRÉ JOÃO LACERDA DA SILVA
(21) BR 30 2021 003333-0	Código 34.2 - Exame formal de Cumprimento de Exigência Técnica (71) N J MATHEUS MAQUINAS E ARTEFATOS DE CIMENTO LTDA ME (BR/PR) (74) ALEXANDRE PIETRÂNGELO LIMA
(21) BR 30 2021 003335-6	Código 34.2 - Exame formal de Cumprimento de Exigência Técnica (71) ROGERIO DE OLIVEIRA VERA (BR/SP) (74) ANDRÉ JOÃO LACERDA DA SILVA
(21) BR 30 2021 003338-0	Código 34.2 - Exame formal de Cumprimento de Exigência Técnica (71) ROGERIO DE OLIVEIRA VERA (BR/SP) (74) ANDRÉ JOÃO LACERDA DA SILVA
(21) BR 30 2021 003339-9	Código 34.2 - Exame formal de Cumprimento de Exigência Técnica (71) ROGERIO DE OLIVEIRA VERA (BR/SP) (74) ANDRÉ JOÃO LACERDA DA SILVA
(21) BR 30 2021 003340-2	Código 34.2 - Exame formal de Cumprimento de Exigência Técnica (71) PANDORA INDÚSTRIA, COMÉRCIO E SERVIÇOS LTDA - EPP (BR/SP) (74) Pezzuol & Associados Marcas e Patentes Ltda.
(21) BR 30 2021 003341-0	Código 34.2 - Exame formal de Cumprimento de Exigência Técnica (71) ROGERIO DE OLIVEIRA VERA (BR/SP) (74) ANDRÉ JOÃO LACERDA DA SILVA
(21) BR 30 2021 003342-9	Código 34.2 - Exame formal de Cumprimento de Exigência Técnica (71) ROGERIO DE OLIVEIRA VERA (BR/SP) (74) ANDRÉ JOÃO LACERDA DA SILVA
(21) BR 30 2021 003344-5	Código 34.2 - Exame formal de Cumprimento de Exigência Técnica (71) ROGERIO DE OLIVEIRA VERA (BR/SP) (74) ANDRÉ JOÃO LACERDA DA SILVA
(21) BR 30 2021 003359-3	Código 34.2 - Exame formal de Cumprimento de Exigência Técnica (71) ROGERIO DE OLIVEIRA VERA (BR/SP) (74) ANDRÉ JOÃO LACERDA DA SILVA

(21) BR 30 2021 003375-5	Código 34.2 - Exame formal de Cumprimento de Exigência Técnica (71) HIZHO COMÉRCIO IMPORTAÇÃO E EXPORTAÇÃO LTDA. (BR/SP) (74) Org. Mérito Marcas e Patentes Ltda.
(21) BR 30 2021 003385-2	Código 34.2 - Exame formal de Cumprimento de Exigência Técnica (71) AGUSTÍN JOSÉ SIENRA CHAVES (BR/RJ) (74) AGUSTÍN JOSÉ SIENRA CHAVES
(21) BR 30 2021 003386-0	Código 34.2 - Exame formal de Cumprimento de Exigência Técnica (71) LUIS CALVO SANZ, S.A. (ES) (74) CLARKE, MODET PROPRIEDADE INTELECTUAL LTDA.
(21) BR 30 2021 003401-8	Código 34.2 - Exame formal de Cumprimento de Exigência Técnica (71) QUIP NYC INC. (US) (74) DANNEMANN, SIEMSEN, BIGLER & IPANEMA MOREIRA
(21) BR 30 2021 003409-3	Código 34.2 - Exame formal de Cumprimento de Exigência Técnica (71) PETLON LTDA (BR/PR)
(21) BR 30 2021 003416-6	Código 34.2 - Exame formal de Cumprimento de Exigência Técnica (71) PAULO FREDERICO DUMONT (BR/GO)
(21) BR 30 2021 003421-2	Código 34.2 - Exame formal de Cumprimento de Exigência Técnica (71) KONINKLIJKE PHILIPS N.V. (PB) (74) HERRERO & ASSOCIADOS BRASIL PROPRIEDADE INTELECTUAL LTDA.
(21) BR 30 2021 003459-0	Código 34.2 - Exame formal de Cumprimento de Exigência Técnica (71) BLUE BUFFALO ENTERPRISES, INC. (US) (74) DANNEMANN, SIEMSEN, BIGLER & IPANEMA MOREIRA
(21) BR 30 2021 003498-0	Código 34.2 - Exame formal de Cumprimento de Exigência Técnica (71) EDSON PINTO DOS REIS LTDA (BR/MG) (74) M E M CONSULTORIA EM MARKETING E PROPRIEDADE INTELECTUAL
(21) BR 30 2021 003505-7	Código 34.2 - Exame formal de Cumprimento de Exigência Técnica (71) MARIANA DE MELLO BUENO PIRAJÁ (BR/MG)
(21) BR 30 2021 003542-1	Código 34.2 - Exame formal de Cumprimento de Exigência Técnica (71) OLATUNJI BAMIDELE ADEOYE ALOBA-DA-ROCHA (BR/PE)
(21) BR 30 2021 003592-8	Código 34.2 - Exame formal de Cumprimento de Exigência Técnica (71) ANTONIO CARLOS MINEIRO GALOTTI (BR/SP) (74) LANDUALDO DE SOUSA

(21) BR 30 2021 003675-4	Código 34.2 - Exame formal de Cumprimento de Exigência Técnica (71) SOLID DESIGNER COMÉRCIO E SERVIÇOS LTDA (BR/SP) (74) Marcelo Gozeloto
(21) BR 30 2021 004191-0	Código 34.2 - Exame formal de Cumprimento de Exigência Técnica (71) DOUGLAS CARVALHO (BR/SP)
(21) BR 30 2021 004466-8	Código 34.2 - Exame formal de Cumprimento de Exigência Técnica (71) MONTRES TUDOR SA (CH) (74) CUSTODIO DE ALMEIDA & CIA.
(21) BR 30 2021 004548-6	Código 34.2 - Exame formal de Cumprimento de Exigência Técnica (71) HEIQ MATERIALS AG (CH) (74) ANTÔNIO MAURÍCIO PEDRAS ARNAUD
(21) BR 30 2021 004913-9	Código 34.2 - Exame formal de Cumprimento de Exigência Técnica (71) REYNALDO THURLER (BR/RJ) (74) LEANDRO RODRIGUES MOREIRA
(21) BR 30 2021 004914-7	Código 34.2 - Exame formal de Cumprimento de Exigência Técnica (71) HOSPITAL DE CLÍNICAS DE PORTO ALEGRE (BR/RS)
(21) BR 30 2021 004927-9	Código 34.2 - Exame formal de Cumprimento de Exigência Técnica (71) CRISTIANE BARROZO RIBEIRO (BR/SP) (74) FERNANDA ROSA PICOSSE
(21) BR 30 2021 004932-5	Código 34.2 - Exame formal de Cumprimento de Exigência Técnica (71) TRYMAX INDUSTRIA E COMERCIO DE ARTEFATOS CIMENTICIOS EIRELI (BR/RS)
(21) BR 30 2021 004945-7	Código 34.2 - Exame formal de Cumprimento de Exigência Técnica (71) UNIVERSIDADE FEDERAL RURAL DE PERNAMBUCO (BR/PE)
(21) BR 30 2021 004948-1	Código 34.2 - Exame formal de Cumprimento de Exigência Técnica (71) GUSTAVO AURÉLIO SOBRINHO (BR/SP) (74) RENOMARK ASSESSORIA EMPRESARIAL LTDA ME
(21) BR 30 2021 005005-6	Código 34.2 - Exame formal de Cumprimento de Exigência Técnica (71) TANNAT COMERCIO DE MATERIAL ELETRICO LTDA (BR/RS)
(21) BR 30 2021 005074-9	Código 34.2 - Exame formal de Cumprimento de Exigência Técnica (71) PAULO CELSO CARDOSO BACCHI (US) (74) JEFFERSON DE ARAUJO SERAFIM

(21) BR 30 2021 005097-8	Código 34.2 - Exame formal de Cumprimento de Exigência Técnica (71) MARLI SARAIVA BRAGA (BR/MG) (74) LEONARDO VINICIOS DE SOUZA - EDIFICAR
(21) BR 30 2021 005098-6	Código 34.2 - Exame formal de Cumprimento de Exigência Técnica (71) JOSÉ DE FÁTIMA MOTA (BR/MG) (74) LEONARDO VINICIOS DE SOUZA - EDIFICAR
(21) BR 30 2021 005101-0	Código 34.2 - Exame formal de Cumprimento de Exigência Técnica (71) PAULO CELSO CARDOSO BACCHI (US) (74) JEFFERSON DE ARAUJO SERAFIM
(21) BR 30 2021 005104-4	Código 34.2 - Exame formal de Cumprimento de Exigência Técnica (71) PAULO CELSO CARDOSO BACCHI (US) (74) JEFFERSON DE ARAUJO SERAFIM
(21) BR 30 2021 005116-8	Código 34.2 - Exame formal de Cumprimento de Exigência Técnica (71) SAFESOFT INDUSTRIA E COMERCIO DE EQUIPAMENTOS ELETRONICOS LTDA. (BR/PR) (74) BWE MARCAS E PATENTES LTDA
(21) BR 30 2021 005128-1	Código 34.2 - Exame formal de Cumprimento de Exigência Técnica (71) COMÉRCIO, INDÚSTRIA E TRANSPORTE LOPAS S/A. (BR/MG) (74) Roberto M C Freire Marcas e Patentes Ltda.
(21) BR 30 2021 005135-4	Código 34.2 - Exame formal de Cumprimento de Exigência Técnica (71) RUSH DIRECT INC. (US) (74) CAROLINA NAKATA
(21) BR 30 2021 005138-9	Código 34.2 - Exame formal de Cumprimento de Exigência Técnica (71) RUSH DIRECT INC. (US) (74) CAROLINA NAKATA
(21) BR 30 2021 005143-5	Código 34.2 - Exame formal de Cumprimento de Exigência Técnica (71) JOAO PAULO BORGES ARRAES 70565032178 (BR/GO)
(21) BR 30 2021 005148-6	Código 34.2 - Exame formal de Cumprimento de Exigência Técnica (71) IVO CECCHIN (BR/RS) (74) STOCK MARCAS E PATENTES LTDA - ME
(21) BR 30 2021 005150-8	Código 34.2 - Exame formal de Cumprimento de Exigência Técnica (71) JULIO VIEIRA NUNES (BR/MG)

(21) BR 30 2021 005155-9	Código 34.2 - Exame formal de Cumprimento de Exigência Técnica (71) LUISMAR PEREIRA DA SILVA (BR/SP) (74) PRIORIZE MARCAS E PATENTES LTDA
(21) BR 30 2021 005160-5	Código 34.2 - Exame formal de Cumprimento de Exigência Técnica (71) ROGERIO DE FREITAS RIBEIRO (BR/PR) (74) ALEXANDRE PIETRÂNGELO LIMA
(21) BR 30 2021 005166-4	Código 34.2 - Exame formal de Cumprimento de Exigência Técnica (71) 3NETWORK COMERCIO DE MATERIAL DE TELEINFORMATICA LTDA-EPP (BR/RS)
(21) BR 30 2021 005167-2	Código 34.2 - Exame formal de Cumprimento de Exigência Técnica (71) 3NETWORK COMERCIO DE MATERIAL DE TELEINFORMATICA LTDA-EPP (BR/RS)

Código 35 - Arquivamento do Pedido – Art. 216 § 2º e Art. 106 § 3º da LPI

Arquivado definitivamente o pedido de registro de desenho industrial, uma vez que não foi apresentada a procuração devida no prazo de 60 (sessenta) dias contados da prática do primeiro ato da parte no processo ou não houve manifestação do depositante quanto à exigência formulada.

(21) BR 30 2021 002402-0

Código 35 - Arquivamento do Pedido – Art. 216 § 2º e Art. 106 § 3º da LPI

(22) 27/05/2021

(44) 18/01/2022

(52) 23-06

(54) CONFIGURAÇÃO APLICADA A/EM BANHEIRAS

(71) EDSON PINTO DOS REIS LTDA (BR/MG)

(72) EDSON PINTO DOS REIS

(74) M E M CONSULTORIA EM MARKETING E PROPRIEDADE INTELECTUAL

Pedido arquivado definitivamente com base no § 3º do art. 106 da LPI, por não ter sido apresentada petição de cumprimento da exigência publicada na RPI 2650, de 19/10/2021.

(21) BR 30 2021 002686-4

Código 35 - Arquivamento do Pedido – Art. 216 § 2º e Art. 106 § 3º da LPI

(22) 14/06/2021

(44) 18/01/2022

(52) 12-16

(54) CONFIGURAÇÃO APLICADA A/EM PAINEL DE EMBARCAÇÃO

(71) FREDERICO SÉRVULO BARROS (BR/GO)

(72) FREDERICO SÉRVULO BARROS

(74) RODRIGO DIAS DE SOUZA

Pedido arquivado definitivamente com base no § 3º do art. 106 da LPI, por não ter sido apresentada petição de cumprimento da exigência publicada na RPI 2650, de 19/10/2021.

(21) BR 30 2021 003030-6

Código 35 - Arquivamento do Pedido – Art. 216 § 2º e Art. 106 § 3º da LPI

(22) 29/06/2021

(44) 18/01/2022

(52) 15-03

(54) CONFIGURAÇÃO APLICADA A/EM DISPENSADOR DE GRÂNULOS COSTAL

(71) MÁQUINAS AGRÍCOLAS JACTO S/A. (BR/SP)

(72) CRISTIANO DUARTE DE OLIVEIRA

(74) ROGER PAMPANA NICOLAU

Pedido arquivado definitivamente com base no § 3º do art. 106 da LPI, por não ter sido apresentada petição de cumprimento da exigência publicada na RPI 2650, de 19/10/2021.

(21) BR 30 2021 003411-5	<p>Código 35 - Arquivamento do Pedido – Art. 216 § 2º e Art. 106 § 3º da LPI</p> <p>(22) 20/07/2021</p> <p>(44) 18/01/2022</p> <p>(52) 23-06</p> <p>(54) CONFIGURAÇÃO APLICADA A/EM LAVATORIO</p> <p>(71) LEANDRO JOHANN PIZARRO (BR/RS)</p> <p>(72) LEANDRO JOHANN PIZARRO</p> <p>(74) AUDITA ASSESSORIA EMPRESARIAL LTDA.</p> <p>Pedido arquivado definitivamente com base no § 3º do art. 106 da LPI, por não cumprimento da exigência publicada na RPI 2641, de 17/08/2021, tendo em vista a publicação do despacho 47 na RPI 2652.</p>
(21) BR 30 2021 003870-6	<p>Código 35 - Arquivamento do Pedido – Art. 216 § 2º e Art. 106 § 3º da LPI</p> <p>(22) 13/08/2021</p> <p>(44) 18/01/2022</p> <p>(52) 15-05</p> <p>(54) CONFIGURAÇÃO APLICADA A/EM LAVADORAS</p> <p>(71) CECCATO ITÁLIA COMÉRCIO DE SISTEMA DE LAVAGEM LTDA (BR/SP)</p> <p>(72) MARIA HELENA CARDOSO</p> <p>(74) M E M CONSULTORIA EM MARKETING E PROPRIEDADE INTELECTUAL</p> <p>Arquivamento</p>
(21) BR 30 2021 003871-4	<p>Código 35 - Arquivamento do Pedido – Art. 216 § 2º e Art. 106 § 3º da LPI</p> <p>(22) 13/08/2021</p> <p>(44) 18/01/2022</p> <p>(52) 15-05</p> <p>(54) CONFIGURAÇÃO APLICADA A/EM LAVADORAS</p> <p>(71) CECCATO ITÁLIA COMÉRCIO DE SISTEMA DE LAVAGEM LTDA (BR/SP)</p> <p>(72) MARIA HELENA CARDOSO</p> <p>(74) M E M CONSULTORIA EM MARKETING E PROPRIEDADE INTELECTUAL</p> <p>Arquivamento</p>
(21) BR 30 2021 004673-3	<p>Código 35 - Arquivamento do Pedido – Art. 216 § 2º e Art. 106 § 3º da LPI</p> <p>(22) 23/09/2021</p> <p>(44) 18/01/2022</p> <p>(52) 23-03 , 24-01 , 24-02</p> <p>(54) CONFIGURAÇÃO APLICADA A/EM SUPORTE</p> <p>(71) SOCIEDADE CARITATIVA E LITERÁRIA SÃO FRANCISCO DE ASSIS ZONA NORTE (BR/RS)</p> <p>(72) CRISTINA SALING KRUEL; LUIZ FERNANDO RODRIGUES JUNIOR; ANDRESSA AVILA MELO</p> <p>Pedido arquivado definitivamente com base no § 3º do art. 106 da LPI, por não ter sido apresentada petição de cumprimento da exigência publicada na RPI</p>

2650, de 19/10/2021.

(21) BR 30 2021 004676-8 Código 35 - Arquivamento do Pedido – Art. 216 § 2º e Art. 106 § 3º da LPI
(22) 23/09/2021
(30) 26/03/2021 WO DM/214591
(44) 18/01/2022
(52) 06-04
(54) CONFIGURAÇÃO APLICADA A/EM MOBILIÁRIO COMPOSTO
(71) MOLTENI & C. S.P.A. (IT)
(72) NICOLA GALLIZIA
(74) ARIBONI, FABBRI E SCHMIDT SOCIEDADE DE ADVOGADOS
Pedido arquivado definitivamente com base no § 3º do art. 106 da LPI, por não ter sido apresentada petição de cumprimento da exigência publicada na RPI 2650, de 19/10/2021.

(21) BR 30 2021 004677-6 Código 35 - Arquivamento do Pedido – Art. 216 § 2º e Art. 106 § 3º da LPI
(22) 23/09/2021
(30) 26/03/2021 WO DM/214591
(44) 18/01/2022
(52) 06-06
(54) CONFIGURAÇÃO APLICADA A/EM COMPOSIÇÃO DE MOBILIÁRIO
(71) MOLTENI & C. S.P.A. (IT)
(72) NICOLA GALLIZIA
(74) ARIBONI, FABBRI E SCHMIDT SOCIEDADE DE ADVOGADOS
Pedido arquivado definitivamente com base no § 3º do art. 106 da LPI, por não ter sido apresentada petição de cumprimento da exigência publicada na RPI 2650, de 19/10/2021.

(21) BR 30 2021 004678-4 Código 35 - Arquivamento do Pedido – Art. 216 § 2º e Art. 106 § 3º da LPI
(22) 23/09/2021
(30) 26/03/2021 WO DM/214591
(44) 18/01/2022
(52) 06-01
(54) CONFIGURAÇÃO APLICADA A/EM SOFA
(71) MOLTENI & C. S.P.A. (IT)
(72) VINCENT VAN DUYSSEN
(74) ARIBONI, FABBRI E SCHMIDT SOCIEDADE DE ADVOGADOS
Pedido arquivado definitivamente com base no § 3º do art. 106 da LPI, por não ter sido apresentada petição de cumprimento da exigência publicada na RPI 2650, de 19/10/2021.

(21) BR 30 2021 004679-2 Código 35 - Arquivamento do Pedido – Art. 216 § 2º e Art. 106 § 3º da LPI
(22) 23/09/2021
(30) 26/03/2021 WO DM/214591

(44) 18/01/2022

(52) 06-06

(54) CONFIGURAÇÃO APLICADA A/EM COMPOSIÇÃO DE MOBILIÁRIO

(71) MOLTENI & C. S.P.A. (IT)

(72) NICOLA GALLIZIA

(74) ARIBONI, FABBRI E SCHMIDT SOCIEDADE DE ADVOGADOS

Pedido arquivado definitivamente com base no § 3º do art. 106 da LPI, por não ter sido apresentada petição de cumprimento da exigência publicada na RPI 2650, de 19/10/2021.

(21) BR 30 2021 004680-6

Código 35 - Arquivamento do Pedido – Art. 216 § 2º e Art. 106 § 3º da LPI

(22) 23/09/2021

(30) 26/03/2021 WO DM/214591

(44) 18/01/2022

(52) 06-06

(54) CONFIGURAÇÃO APLICADA A/EM COMPOSIÇÃO DE MOBILIÁRIO

(71) MOLTENI & C. S.P.A. (IT)

(72) NICOLA GALLIZIA

(74) ARIBONI, FABBRI E SCHMIDT SOCIEDADE DE ADVOGADOS

Pedido arquivado definitivamente com base no § 3º do art. 106 da LPI, por não ter sido apresentada petição de cumprimento da exigência publicada na RPI 2650, de 19/10/2021.

(21) BR 30 2021 004936-8

Código 35 - Arquivamento do Pedido – Art. 216 § 2º e Art. 106 § 3º da LPI

(22) 05/10/2021

(44) 18/01/2022

(52) 10-06

(54) CONFIGURAÇÃO APLICADA A/EM CONE DE SINALIZAÇÃO

(71) EDISON ALVES CHAVES (BR/DF) ; JEONES EDUARDO VASCONCELLOS MEDEIROS (BR/RS)

(72) EDISON ALVES CHAVES; JEONES EDUARDO VASCONCELLOS MEDEIROS

(74) SKO OYARZÁBAL MARCAS E PATENTES SOCIEDADE SIMPLES LTDA.

Pedido arquivado definitivamente com base no § 3º do art. 106 da LPI, por não ter sido apresentada petição de cumprimento da exigência publicada na RPI 2651, de 26/10/2021.

Código 36 - Indeferimento - Art. 106 § 4º da LPI

Indeferido o pedido por não atender ao disposto no Art. 100 da LPI, conforme informado no complemento do despacho. Desta data corre o prazo de 60 (sessenta) dias para eventual recurso do depositante.

(21) BR 30 2021 002958-8

Código 36 - Indeferimento - Art. 106 § 4º da LPI

(22) 25/06/2021

(30) 30/04/2021 CH 146023

(44) 18/01/2022

(52) 10-07

(54) CONFIGURAÇÃO APLICADA A/EM MOVIMENTO PARA CRONÔMETROS E RELÓGIOS

(71) MONTRES TUDOR SA (CH)

(72) ANDER UGARTE

(74) CUSTODIO DE ALMEIDA & CIA.

Exigência técnica cumprida de maneira insatisfatória. Pedido indeferido devido à não conformidade ao contido no(s) art.: 104 c/c item 5.11.2 da resolução 232/2019; Razões: Pedido indeferido com base no item 5.11.2 da Resolução 232/2019, por não ter sido feita a divisão solicitada devido à inconformidade com o art. 104 da LPI. Não restou comprovado que as figuras do pedido mostram um único objeto. O que foi apresentado nas figuras corresponde a três peças que, segundo alega o requerente, formam um mecanismo. Tal mecanismo possivelmente possui outras peças que se unem para que funcionem como um mecanismo, porém tais peças não foram apresentadas no pedido. As peças que constam no pedido nacional não foram apresentadas unidas, configurando 3 objetos separados: nas figuras pode-se ver claramente o limite de cada peça, sem que haja qualquer superposição que permita cogitar que sejam, de alguma maneira, unidas em algum ponto. Foi indicado um orifício na peça central, alegando-se que as peças giram em torno de um eixo junto à caixa do relógio: tal eixo e a caixa do relógio também não fazem parte do pedido, não foram apresentados nas figuras. É possível que no momento do uso as peças não possam estar separadas, mas o registro de desenho industrial não recai sobre o objeto durante o uso, e sim sobre o que é apresentado no ato do depósito através das figuras que representam o que se deseja proteger. O fato de ter sido concedido em outros países não implica obrigação de que seja concedido no Brasil: deve-se respeitar a legislação nacional.

Código 39 - Concessão do Registro

Concessão do registro de desenho industrial. O certificado de registro está disponível no portal do INPI. Desta data corre o prazo de 5 (cinco) anos para interposição de nulidade administrativa por qualquer interessado (Art.113 § 1º da LPI). Os efeitos da concessão serão suspensos caso o pedido de nulidade seja interposto no prazo de 60 (sessenta) dias, contados da data da concessão.

(11) BR 30 2014 006168-2

Código 39 - Concessão do Registro

(22) 08/12/2014

(15) 18/01/2022

(45) 18/01/2022

(52) 07-04

(54) CONFIGURAÇÃO APLICADA EM CORTADOR DE MASSAS

(73) VALDERCIR PISSALDO (BR/SP)

(72) VALDERCIR PISSALDO

(74) TOLEDO CORREA MARCAS E PATENTES LTDA

Prazo de validade: 10 (dez) anos contados a partir de 08/12/2014, mediante o recolhimento da taxa quinquenal de manutenção (Artigos 119 e 120 da LPI) e observadas as demais condições legais.

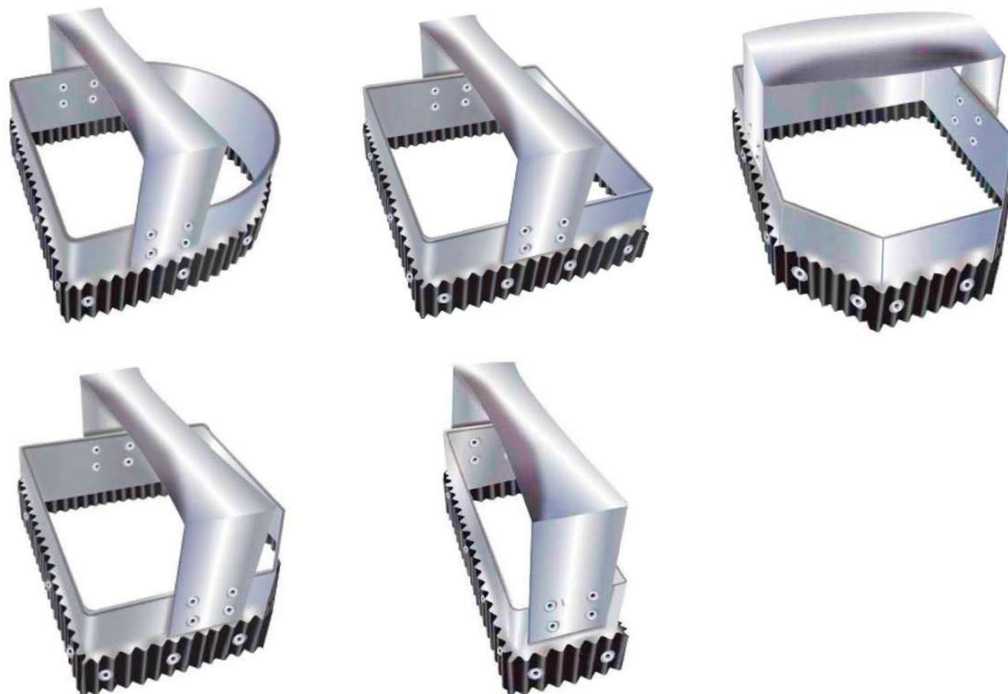

(11) BR 30 2016 004938-6

Código 39 - Concessão do Registro

(22) 27/10/2016

(15) 18/01/2022

(45) 18/01/2022

(52) 09-01



(54) CONFIGURAÇÃO APLICADA A/EM POTE PARA PASTILHAS E CONFEITOS

(73) DOCILE ALIMENTOS LTDA (BR/RS)

(72) RICARDO LUIS HEINECK

(74) RENATO HAHN

Prazo de validade: 10 (dez) anos contados a partir de 27/10/2016, mediante o recolhimento da taxa quinquenal de manutenção (Artigos 119 e 120 da LPI) e observadas as demais condições legais.



(11) BR 30 2017 000468-7

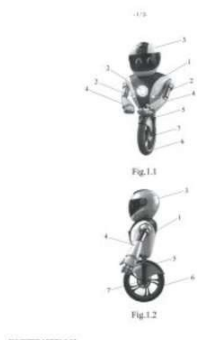

Código 39 - Concessão do Registro

(22) 03/02/2017

(15) 18/01/2022

(45) 18/01/2022

(52) 21-01

(54) CONFIGURAÇÃO APLICADA A/EM BONECO.

(73) RIFFEL MOTO PEÇAS LTDA (BR/SC)

(72) CHARLES KOSCHNIK

(74) LEILA KRAUSE SIGNORELLI

Prazo de validade: 10 (dez) anos contados a partir de 03/02/2017, mediante o recolhimento da taxa quinquenal de manutenção (Artigos 119 e 120 da LPI) e observadas as demais condições legais.



(11) BR 30 2020 002393-5

Código 39 - Concessão do Registro

(22) 03/06/2020

(15) 18/01/2022

(30) 04/12/2019 EM 007338355

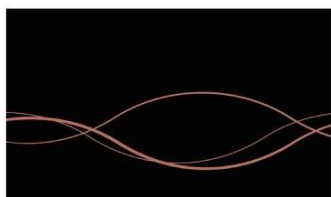

(45) 18/01/2022

(52) 32-00

(54) PADRÃO ORNAMENTAL APLICADO A/EM EMBALAGEM

(73) ESSITY HYGIENE AND HEALTH AKTIEBOLAG (SE)

(72) JOANNA CAMPILLO; STINA LINDLÖF

(74) CAROLINA NAKATA

Prazo de validade: 10 (dez) anos contados a partir de 03/06/2020, mediante o recolhimento da taxa quinquenal de manutenção (Artigos 119 e 120 da LPI) e observadas as demais condições legais.

(11) BR 30 2020 004058-9



Código 39 - Concessão do Registro

(22) 01/09/2020

(15) 18/01/2022

(30) 10/03/2020 JP 2020-004713; 10/03/2020 JP 2020-004714

(45) 18/01/2022

(52) 12-08

(54) CONFIGURAÇÃO APLICADA A/EM AUTOMÓVEL

(73) TOYOTA JIDOSHA KABUSHIKI KAISHA (JP)

(72) YUN YANG; JING-QI ZHAO; HIROAKI SUZUKI

(74) Clarke, Modet Propriedade Intelectual Ltda.

Prazo de validade: 10 (dez) anos contados a partir de 01/09/2020, mediante o recolhimento da taxa quinquenal de manutenção (Artigos 119 e 120 da LPI) e observadas as demais condições legais.

(11) BR 30 2020 004473-8

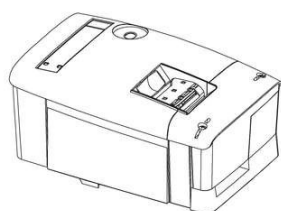

Código 39 - Concessão do Registro

(22) 24/09/2020

(15) 18/01/2022

(30) 24/07/2020 EM 008053391

(45) 18/01/2022

(52) 10-04

(54) CONFIGURAÇÃO APLICADA A/EM MEDIDOR

(73) E-DISTRIBUZIONE S.P.A. (IT)

(72) MICHELE DE LUCCHI; CLAUDIO VATTANEO

(74) DANIEL ADVOGADOS (ALT.DE DANIEL & CIA)

Prazo de validade: 10 (dez) anos contados a partir de 24/09/2020, mediante o recolhimento da taxa quinquenal de manutenção (Artigos 119 e 120 da LPI) e observadas as demais condições legais.

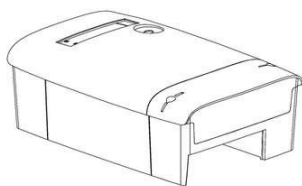

(11) BR 30 2020 005719-8

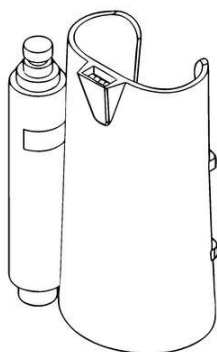

Código 39 - Concessão do Registro

(22) 30/11/2020

(15) 18/01/2022

(45) 18/01/2022

(52) 02-06

(54) CONFIGURAÇÃO APLICADA A/EM PROTETOR DE ANTEBRAÇO

(73) FLAVIO DOS SANTOS SILVA (BR/RJ)

(72) FLAVIO DOS SANTOS SILVA

(74) MATHEUS RAINERY DOS SANTOS

Prazo de validade: 10 (dez) anos contados a partir de 30/11/2020, mediante o recolhimento da taxa quinquenal de manutenção (Artigos 119 e 120 da LPI) e observadas as demais condições legais.

(11) BR 30 2020 005720-1



Código 39 - Concessão do Registro

(22) 30/11/2020

(15) 18/01/2022

(45) 18/01/2022

(52) 24-02

(54) CONFIGURAÇÃO APLICADA A/EM CHAVE ROTATIVA

(73) T.A.G MEDICAL DEVICES - AGRICULTURE COOPERATIVE LTD. (IL)

(72) HAGAY BOTANSKY; HAGAY SITRY; SHAI NACHMIAS; RAN WEISMAN

(74) ASTHERI PROPRIEDADE INTELECTUAL E INOVAÇÃO

Prazo de validade: 10 (dez) anos contados a partir de 30/11/2020, mediante o recolhimento da taxa quinquenal de manutenção (Artigos 119 e 120 da LPI) e observadas as demais condições legais.



(11) BR 30 2020 005804-6

Código 39 - Concessão do Registro

(22) 04/12/2020

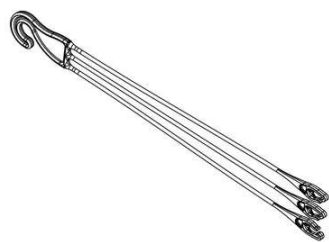

(15) 18/01/2022

(45) 18/01/2022

(52) 11-02

(54) CONFIGURAÇÃO APLICADA A/EM HASTE PARA VASO

(73) JOSÉ FREIRE GONÇALVES (BR/SC)

(72) JOSÉ FREIRE GONÇALVES

(74) MÁRIO DE ALMEIDA MARCAS E PATENTES SOCIEDADE SIMPLES

Prazo de validade: 10 (dez) anos contados a partir de 04/12/2020, mediante o recolhimento da taxa quinquenal de manutenção (Artigos 119 e 120 da LPI) e observadas as demais condições legais.

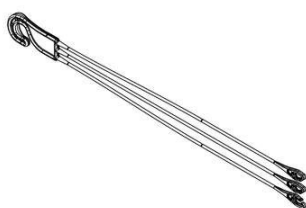
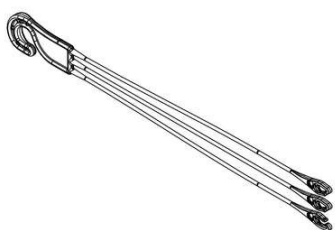

(11) BR 30 2020 005846-1

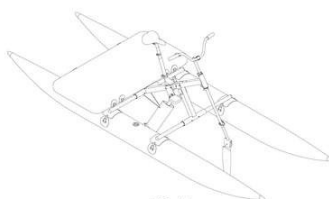

FIG. 1.1

Código 39 - Concessão do Registro

(22) 07/12/2020

(15) 18/01/2022

(45) 18/01/2022

(52) 12-06

(54) CONFIGURAÇÃO APLICADA A/EM BICICLETA AQUÁTICA

(73) CHILIBOATS INDUSTRIA E COMERCIO DE EMBARCAÇÕES LTDA (BR/SC)

(72) MATEUS FROIS SANTA CATARINA; IZABELLE ALICE SANTOS PESSANHA SOARES

Prazo de validade: 10 (dez) anos contados a partir de 07/12/2020, mediante o recolhimento da taxa quinquenal de manutenção (Artigos 119 e 120 da LPI) e observadas as demais condições legais.

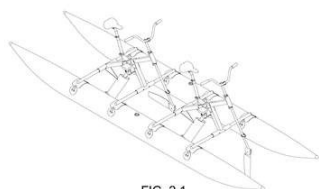

FIG. 2.1

(11) BR 30 2020 006010-5

Código 39 - Concessão do Registro

(22) 14/12/2020

(15) 18/01/2022

(45) 18/01/2022

(52) 12-02 , 12-14

(54) CONFIGURAÇÃO APLICADA A/EM DISPOSITIVO DE ELEVAÇÃO

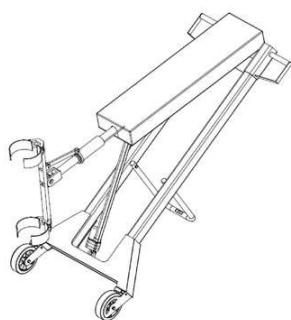

(73) EVINILTON SIDNEY DA COSTA CANDÉ (BR/ES)

(72) EVINILTON SIDNEY DA COSTA CANDÉ

Prazo de validade: 10 (dez) anos contados a partir de 14/12/2020, mediante o recolhimento da taxa quinquenal de manutenção (Artigos 119 e 120 da LPI) e observadas as demais condições legais.

(11) BR 30 2020 006070-9



Código 39 - Concessão do Registro

(22) 17/12/2020

(15) 18/01/2022

(45) 18/01/2022

(52) 07-02

(54) CONFIGURAÇÃO APLICADA A/EM FOGÃO

(73) FRANCISCO CRISTIANO LUZ DE AVILA (BR/RS)

(72) FRANCISCO CRISTIANO LUZ DE AVILA

(74) AILTON DA SILVA

Prazo de validade: 10 (dez) anos contados a partir de 17/12/2020, mediante o recolhimento da taxa quinquenal de manutenção (Artigos 119 e 120 da LPI) e observadas as demais condições legais.

(11) BR 30 2020 006178-0



Código 39 - Concessão do Registro

(22) 23/12/2020

(15) 18/01/2022

(30) 26/06/2020 US 29/739,577

(45) 18/01/2022

(52) 03-01

(54) CONFIGURAÇÃO APLICADA A/EM ACESSÓRIO PARA DISPOSITIVO ELETRÔNICO

(73) APPLE INC. (US)

(72) JODY AKANA; MOLLY ANDERSON; BARTLEY K. ANDRE; SHOTA AOYAGI; ANTHONY MICHAEL ASHCROFT; MARINE C. BATAILLE; JEREMY BATAILLOU; MARKUS DIEBEL; M. EVANS HANKEY; JULIAN HOENIG; RICHARD P. HOWARTH; JONATHAN P. IVE; JULIAN JAEDE; DUNCAN ROBERT KERR; PETER RUSSELL-CLARKE; JOE SUNG-HO TAN; BENJAMIN ANDREW SHAFFER; EUGENE ANTONY WHANG; CLEMENT TISSANDIER; RICO ZÖRKENDÖRFER

(74) DANNEMANN, SIEMSEN, BIGLER & IPANEMA MOREIRA

Prazo de validade: 10 (dez) anos contados a partir de 23/12/2020, mediante o recolhimento da taxa quinquenal de manutenção (Artigos 119 e 120 da LPI) e observadas as demais condições legais.

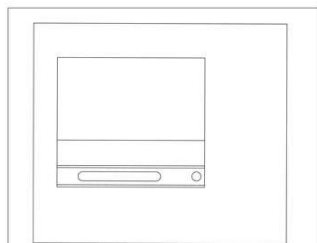
(11) BR 30 2020 006183-7

Código 39 - Concessão do Registro

(22) 23/12/2020

(15) 18/01/2022

(30) 25/06/2020 US 29/739,443

(45) 18/01/2022

(52) 14-04

(54) PADRÃO ORNAMENTAL APLICADO EM INTERFACE GRÁFICA

(73) TWITTER, INC. (US)

(72) DANIELLE HADLEY; SETH HARRIS; JAMIE RUSSO

(74) DANNEMANN, SIEMSEN, BIGLER & IPANEMA MOREIRA

Prazo de validade: 10 (dez) anos contados a partir de 23/12/2020, mediante o recolhimento da taxa quinquenal de manutenção (Artigos 119 e 120 da LPI) e observadas as demais condições legais.

(11) BR 30 2021 000145-4

Código 39 - Concessão do Registro

(22) 13/01/2021

(15) 18/01/2022

(45) 18/01/2022

(52) 14-01

(54) CONFIGURAÇÃO APLICADA A/EM FONE DE OUVIDO

(73) XINYUAN LIU (CN)

(72) XINYUAN LIU

(74) CARLOS ANDRÉ BARBOSA CAVALCANTI

Prazo de validade: 10 (dez) anos contados a partir de 13/01/2021, mediante o recolhimento da taxa quinquenal de manutenção (Artigos 119 e 120 da LPI) e observadas as demais condições legais.



(11) BR 30 2021 000298-1

Código 39 - Concessão do Registro

(22) 25/01/2021

(15) 18/01/2022

(45) 18/01/2022

(52) 08-10

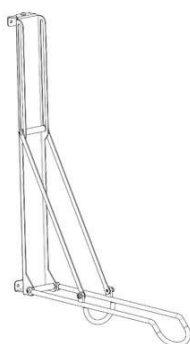

(54) CONFIGURAÇÃO APLICADA A/EM SUPORTE PARA ESTACIONAR BICICLETA

(73) DANIEL KAMEKICHI OHNUMA (BR/SP)

(72) DANIEL KAMEKICHI OHNUMA

Prazo de validade: 10 (dez) anos contados a partir de 25/01/2021, mediante o recolhimento da taxa quinquenal de manutenção (Artigos 119 e 120 da LPI) e observadas as demais condições legais.



(11) BR 30 2021 000365-1

Código 39 - Concessão do Registro

(22) 28/01/2021

(15) 18/01/2022

(30) 22/01/2021 EM 008405567

(45) 18/01/2022

(52) 24-02

(54) CONFIGURAÇÃO APLICADA A/EM INSTRUMENTO MÉDICO ÓPTICO

(73) KARL STORZ SE & CO. KG (DE)

(72) KAY BEHRENDT; JONAS FORSTER; DANIEL MÜLLENMEISTER; RÜDIGER SCHÖNLEBER

(74) DANNEMANN, SIEMSEN, BIGLER & IPANEMA MOREIRA

Prazo de validade: 10 (dez) anos contados a partir de 28/01/2021, mediante o recolhimento da taxa quinquenal de manutenção (Artigos 119 e 120 da LPI) e observadas as demais condições legais.



(11) BR 30 2021 000842-4

Código 39 - Concessão do Registro

(22) 26/02/2021

(15) 18/01/2022

(45) 18/01/2022

(52) 06-03

(54) CONFIGURAÇÃO APLICADA A/EM MESAS

(73) ANTONIO CARLOS SEMENTE (BR/SP)

(72) ANTONIO CARLOS SEMENTE

(74) EDUARDA COLLA

Prazo de validade: 10 (dez) anos contados a partir de 26/02/2021, mediante o recolhimento da taxa quinquenal de manutenção (Artigos 119 e 120 da LPI) e



observadas as demais condições legais.



(11) BR 30 2021 001168-9



Código 39 - Concessão do Registro

(22) 17/03/2021

(15) 18/01/2022

(45) 18/01/2022

(52) 21-01

(54) CONFIGURAÇÃO APLICADA A/EM BRINQUEDO

(73) JOAO AUGUSTO RIBEIRO (BR/SP)

(72) JOÃO AUGUSTO RIBEIRO; CESAR AUGUSTO RIBEIRO; TATIANE LIZANDRA RIBEIRO; ARIENE MAIARA RIBEIRO

(74) BRAXIL SERVICOS AUXILIARES LTDA

Prazo de validade: 10 (dez) anos contados a partir de 17/03/2021, mediante o recolhimento da taxa quinquenal de manutenção (Artigos 119 e 120 da LPI) e observadas as demais condições legais.

(11) BR 30 2021 001216-2

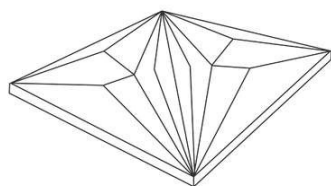

Código 39 - Concessão do Registro

(22) 19/03/2021

(15) 18/01/2022

(45) 18/01/2022

(52) 25-01

(54) CONFIGURAÇÃO APLICADA A/EM FORMA DE REVESTIMENTO DE PAREDE

(73) ROGERIO DE OLIVEIRA VERA (BR/SP)

(72) ROGERIO DE OLIVEIRA VERA

(74) ANDRÉ JOÃO LACERDA DA SILVA

Prazo de validade: 10 (dez) anos contados a partir de 19/03/2021, mediante o recolhimento da taxa quinquenal de manutenção (Artigos 119 e 120 da LPI) e observadas as demais condições legais.

(11) BR 30 2021 001365-7

Código 39 - Concessão do Registro

(22) 29/03/2021

(15) 18/01/2022

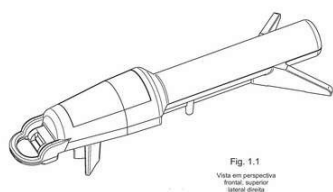

(30) 20/10/2020 US 29/755,448

(45) 18/01/2022

(52) 24-02

(54) CONFIGURAÇÃO APLICADA A/EM FERRAMENTA DE ESMAGAMENTO DE AMPOLA

(73) VERRICA PHARMACEUTICALS INC. (US)

(72) EUGENE R. SCAVOLA; PAUL DALY; GREGORY ALCORN; VICKI FLUCK

(74) DANNEMANN, SIEMSEN, BIGLER & IPANEMA MOREIRA

Prazo de validade: 10 (dez) anos contados a partir de 29/03/2021, mediante o recolhimento da taxa quinquenal de manutenção (Artigos 119 e 120 da LPI) e observadas as demais condições legais.

(11) BR 30 2021 001389-4



Código 39 - Concessão do Registro

(22) 31/03/2021

(15) 18/01/2022

(30) 08/03/2021 EM 008452510-0001; 08/03/2021 EM 008452510-0002

(45) 18/01/2022

(52) 07-02

(54) CONFIGURAÇÃO APLICADA A/EM CHURRASQUEIRA

(73) CARREFOUR (FR)

(72) LUDOVIC DIALLO; MARC SALAGNAC; JÉRÔME BOURGON; PHILIPPE VAHE

(74) LUIZ LEONARDOS & ADVOGADOS

Prazo de validade: 10 (dez) anos contados a partir de 31/03/2021, mediante o recolhimento da taxa quinquenal de manutenção (Artigos 119 e 120 da LPI) e observadas as demais condições legais.



(11) BR 30 2021 001548-0

Código 39 - Concessão do Registro

(22) 12/04/2021

(15) 18/01/2022

(45) 18/01/2022

(52) 12-16

(54) CONFIGURAÇÃO APLICADA A/EM TETO DE ÔNIBUS

(73) MARCOPOLO S.A (BR/RS)

(72) LUCIANO RICARDO RESNER; ANDRÉ LUCENA PERONDI



(74) Remer Villaça & Nogueira Assessoria e Consultoria de Prop. Intelectual S/S Ltda.

Prazo de validade: 10 (dez) anos contados a partir de 12/04/2021, mediante o recolhimento da taxa quinquenal de manutenção (Artigos 119 e 120 da LPI) e observadas as demais condições legais.

(11) BR 30 2021 001553-6



Código 39 - Concessão do Registro

(22) 12/04/2021

(15) 18/01/2022

(45) 18/01/2022

(52) 12-16

(54) CONFIGURAÇÃO APLICADA A/EM PAINEL PARA ÔNIBUS

(73) MARCOPOLO S.A (BR/RS)

(72) LUCIANO RICARDO RESNER; ANDRÉ LUCENA PERONDI

(74) Remer Villaça & Nogueira Assessoria e Consultoria de Prop. Intelectual S/S Ltda.

Prazo de validade: 10 (dez) anos contados a partir de 12/04/2021, mediante o recolhimento da taxa quinquenal de manutenção (Artigos 119 e 120 da LPI) e observadas as demais condições legais.

(11) BR 30 2021 001565-0



Código 39 - Concessão do Registro

(22) 12/04/2021

(15) 18/01/2022

(45) 18/01/2022

(52) 12-08

(54) CONFIGURAÇÃO APLICADA EM ÔNIBUS

(73) CARBUSS INDUSTRIA CATARINENSE DE CARROCERIAS LTDA (BR/SC)

(72) Sigilo de Autor, conforme solicitado e com base no artigo 6º, § 4º da LPI;

Sigilo de Autor, conforme solicitado e com base no artigo 6º, § 4º da LPI; Sigilo de

Autor, conforme solicitado e com base no artigo 6º, § 4º da LPI; Sigilo de Autor,

conforme solicitado e com base no artigo 6º, § 4º da LPI

(74) Org. Mérito Marcas e Patentes Ltda.

Prazo de validade: 10 (dez) anos contados a partir de 12/04/2021, mediante o recolhimento da taxa quinquenal de manutenção (Artigos 119 e 120 da LPI) e observadas as demais condições legais.

(11) BR 30 2021 001593-5

Código 39 - Concessão do Registro

(22) 14/04/2021

(15) 18/01/2022



(45) 18/01/2022

(52) 15-03

(54) CONFIGURAÇÃO APLICADA A/EM COMPONENTE DE MÁQUINA AGRÍCOLA

(73) MÁQUINAS AGRÍCOLAS JACTO S/A. (BR/SP)

(72) LUCIANO BURNEIKO LEITE; GUILHERME TINOIS DA SILVA; LUCAS SÃO GREGÓRIO SILVA

(74) ROGER PAMPANA NICOLAU

Prazo de validade: 10 (dez) anos contados a partir de 14/04/2021, mediante o recolhimento da taxa quinquenal de manutenção (Artigos 119 e 120 da LPI) e observadas as demais condições legais.



(11) BR 30 2021 002507-8



Código 39 - Concessão do Registro

(22) 02/06/2021

(15) 18/01/2022

(45) 18/01/2022

(52) 06-01

(54) CONFIGURAÇÃO APLICADA A/EM ASSENTO.

(73) VALDEVIR ARLINDO PIRES (BR/SP)

(72) JOSÉ MAURICIO BOMFIM DOS SANTOS

(74) VILAGE MARCAS E PATENTES LTDA

Prazo de validade: 10 (dez) anos contados a partir de 02/06/2021, mediante o recolhimento da taxa quinquenal de manutenção (Artigos 119 e 120 da LPI) e observadas as demais condições legais.

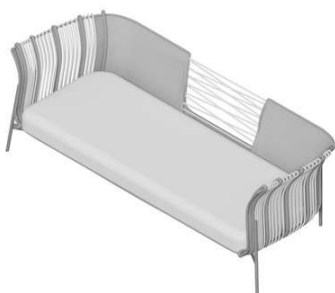

(11) BR 30 2021 002703-8

Código 39 - Concessão do Registro

(22) 14/06/2021

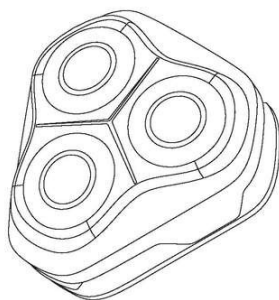

(15) 18/01/2022

(30) 15/12/2020 EM 008322408-0043; 15/12/2020 EM 008322408-0045

(45) 18/01/2022

(52) 28-03

(54) CONFIGURAÇÃO APLICADA A/EM CABEÇA DE BARBEADOR

(73) KONINKLIJKE PHILIPS N.V. (PB)

(72) ELENI ADRIANA ARJATI SOERJO

(74) HERRERO & ASSOCIADOS BRASIL PROPRIEDADE INTELECTUAL LTDA.

Prazo de validade: 10 (dez) anos contados a partir de 14/06/2021, mediante o recolhimento da taxa quinquenal de manutenção (Artigos 119 e 120 da LPI) e observadas as demais condições legais. (co) - - Foram excluídas do cadastro do processo as prioridades unionistas EM 008322408-0047 e EM 008322408-0048, ambas de 15/12/2020, em virtude da retirada dos objetos correspondentes, em função de exigência para divisão do pedido.

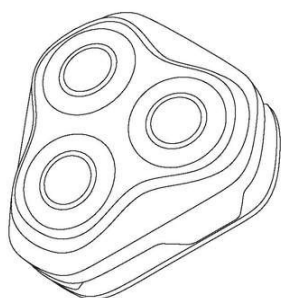

(11) BR 30 2021 002704-6

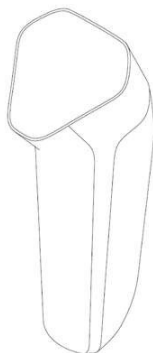

Código 39 - Concessão do Registro

(22) 14/06/2021

(15) 18/01/2022

(30) 15/12/2020 EM 008322408-0014; 15/12/2020 EM 008322408-0013

(45) 18/01/2022

(52) 28-03

(54) CONFIGURAÇÃO APLICADA A/EM CORPO DE BARBEADOR

(73) KONINKLIJKE PHILIPS N.V. (PB)

(72) ELENI ADRIANA ARJATI SOERJO

(74) HERRERO & ASSOCIADOS BRASIL PROPRIEDADE INTELECTUAL LTDA.

Prazo de validade: 10 (dez) anos contados a partir de 14/06/2021, mediante o recolhimento da taxa quinquenal de manutenção (Artigos 119 e 120 da LPI) e observadas as demais condições legais. (co) - Foram excluídas do cadastro do processo as prioridades unionistas EM 008322408-0026, EM 008322408-0027 e EM 008322408-0028, todas de 15/12/2020, em virtude da retirada dos objetos correspondentes, em função de exigência para divisão do pedido.

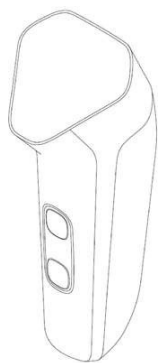

(11) BR 30 2021 003005-5



Código 39 - Concessão do Registro

(22) 29/06/2021

(15) 18/01/2022

(45) 18/01/2022

(52) 09-01

(54) CONFIGURAÇÃO APLICADA A/EM GARRAFA

(73) ABRAHAM INDUSTRIA DE ESPECIARIAS EIRELI (BR/RS)

(72) LAUBER FERRERA ABRAHAM

(74) Suprema Marcas e Patentes Ltda. ME

Prazo de validade: 10 (dez) anos contados a partir de 29/06/2021, mediante o recolhimento da taxa quinquenal de manutenção (Artigos 119 e 120 da LPI) e observadas as demais condições legais.



(11) BR 30 2021 003037-3



Código 39 - Concessão do Registro

(22) 29/06/2021

(15) 18/01/2022

(45) 18/01/2022

(52) 19-04

(54) CONFIGURAÇÃO APLICADA A/EM CADERNO

(73) CRISTIANE BARROZO RIBEIRO (BR/SP)

(72) CRISTIANE BARROZO RIBEIRO

(74) FERNANDA ROSA PICOSSE

Prazo de validade: 10 (dez) anos contados a partir de 29/06/2021, mediante o recolhimento da taxa quinquenal de manutenção (Artigos 119 e 120 da LPI) e observadas as demais condições legais.

(11) BR 30 2021 003039-0

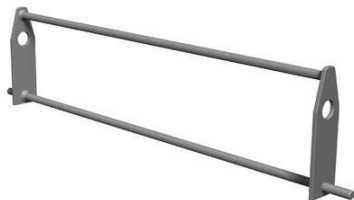

Código 39 - Concessão do Registro

(22) 30/06/2021

(15) 18/01/2022

(45) 18/01/2022

(52) 08-09

(54) CONFIGURAÇÃO APLICADA EM ACESSÓRIO PARA MONTAGEM DE MÓVEIS

(73) LUCIANO APARECIDO FRANCISCO (BR/SP)

(72) LUCIANO APARECIDO FRANCISCO

(74) EDUARDA COLLA

Prazo de validade: 10 (dez) anos contados a partir de 30/06/2021, mediante o recolhimento da taxa quinquenal de manutenção (Artigos 119 e 120 da LPI) e observadas as demais condições legais.

(11) BR 30 2021 003067-5

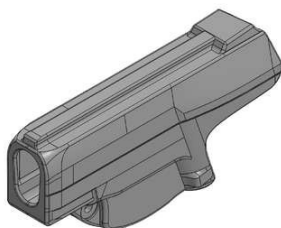

Código 39 - Concessão do Registro

(22) 01/07/2021

(15) 18/01/2022

(45) 18/01/2022

(52) 03-01

(54) CONFIGURAÇÃO APLICADA A/EM COLDRE

(73) PIETRA PASIN 02685263039 (BR/PR)

(72) PIETRA PASIN PINHEIRO

(74) Suprema Marcas e Patentes Ltda. ME

Prazo de validade: 10 (dez) anos contados a partir de 01/07/2021, mediante o recolhimento da taxa quinquenal de manutenção (Artigos 119 e 120 da LPI) e observadas as demais condições legais.

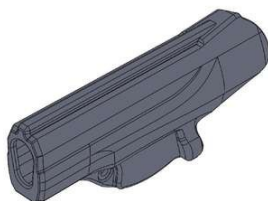

(11) BR 30 2021 003068-3

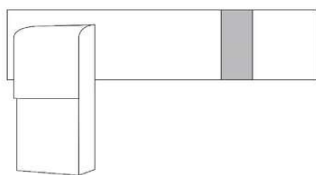

Código 39 - Concessão do Registro

(22) 01/07/2021

(15) 18/01/2022

(45) 18/01/2022

(52) 03-01

(54) CONFIGURAÇÃO APLICADA A/EM SUPORTE PARA DRENO

(73) HOSPITAL DE CLÍNICAS DE PORTO ALEGRE (BR/RS) ; UFRGS (BR/RS)

(72) ELIZABETH OBINO CIRNE LIMA; LIVIA LOBEL DA LUZ; JAMILE

SCHONARDIE MIGLIAVACA

Prazo de validade: 10 (dez) anos contados a partir de 01/07/2021, mediante o recolhimento da taxa quinquenal de manutenção (Artigos 119 e 120 da LPI) e observadas as demais condições legais.

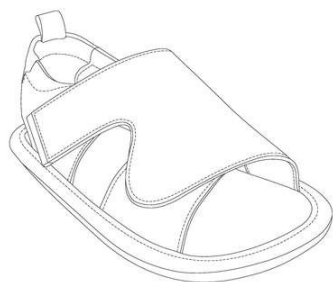
(11) BR 30 2021 003080-2

Código 39 - Concessão do Registro

(22) 01/07/2021

(15) 18/01/2022

(45) 18/01/2022

(52) 02-04

(54) CONFIGURAÇÃO APLICADA A/EM CALÇADO

(73) JOEY INDÚSTRIA E COMÉRCIO DE CALÇADOS EIRELI (BR/SP)

(72) ANA CLAUDIA FIGUEIREDO SILVA MCINERNEY

(74) DANIEL ADVOGADOS (ALT.DE DANIEL & CIA)

Prazo de validade: 10 (dez) anos contados a partir de 01/07/2021, mediante o recolhimento da taxa quinquenal de manutenção (Artigos 119 e 120 da LPI) e observadas as demais condições legais.

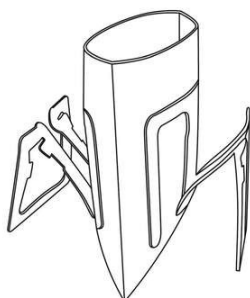
(11) BR 30 2021 003082-9

Código 39 - Concessão do Registro

(22) 01/07/2021

(15) 18/01/2022

(45) 18/01/2022

(52) 09-05

(54) CONFIGURAÇÃO APLICADA A/EM SACHÊ

(73) JURERÊ CAFFE COMÉRCIO DE ALIMENTOS LTDA. (BR/SC)

(72) EURLI SILVA

(74) Peduti Sociedade de Advogados

Prazo de validade: 10 (dez) anos contados a partir de 01/07/2021, mediante o recolhimento da taxa quinquenal de manutenção (Artigos 119 e 120 da LPI) e observadas as demais condições legais.

(11) BR 30 2021 003476-0

Fig. 1.1

Código 39 - Concessão do Registro

(22) 23/07/2021

(15) 18/01/2022

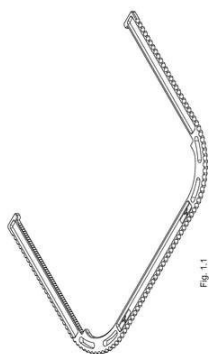
(30) 25/01/2021 US 29/767,758

(45) 18/01/2022

(52) 24-02

(54) CONFIGURAÇÃO APLICADA A/EM BRAÇO RETRATOR CIRÚRGICO

(73) ADVANCED SURGICAL RETRACTOR SYSTEMS, INC. (US)

(72) MICHAEL R. GIROUARD; ALICE STOVER MAYFIELD; SHANE JERID

KORTHUIS; MARC ANDREW HANCHAK

(74) DANNEMANN, SIEMSEN, BIGLER & IPANEMA MOREIRA

Prazo de validade: 10 (dez) anos contados a partir de 23/07/2021, mediante o recolhimento da taxa quinquenal de manutenção (Artigos 119 e 120 da LPI) e observadas as demais condições legais.

(11) BR 30 2021 003478-6

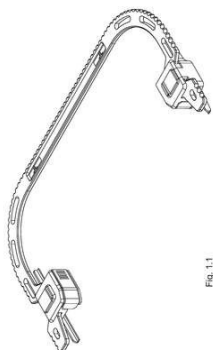

Fig. 1.1

Código 39 - Concessão do Registro

(22) 23/07/2021

(15) 18/01/2022

(30) 25/01/2021 US 29/767,756

(45) 18/01/2022

(52) 24-02

(54) CONFIGURAÇÃO APLICADA A/EM BRAÇO RETRATOR CIRÚRGICO

(73) ADVANCED SURGICAL RETRATOR SYSTEMS, INC. (US)

(72) MICHAEL R. GIROUARD; ALICE STOVER MAYFIELD; SHANE JERID KORTHUIS; MARC ANDREW HANCHAK

(74) DANNEMANN, SIEMSEN, BIGLER & IPANEMA MOREIRA

Prazo de validade: 10 (dez) anos contados a partir de 23/07/2021, mediante o recolhimento da taxa quinquenal de manutenção (Artigos 119 e 120 da LPI) e observadas as demais condições legais.

(11) BR 30 2021 003928-1



Código 39 - Concessão do Registro

(22) 18/08/2021

(15) 18/01/2022

(30) 19/02/2021 US 29/771,133

(45) 18/01/2022

(52) 02-04

(54) CONFIGURAÇÃO APLICADA A/EM CALÇADO

(73) CROCS, INC. (US)

(72) FEDERICO FONGHER

(74) Felsberg e Pedretti Advogados e Consultores Legais

Prazo de validade: 10 (dez) anos contados a partir de 18/08/2021, mediante o recolhimento da taxa quinquenal de manutenção (Artigos 119 e 120 da LPI) e observadas as demais condições legais.

(11) BR 30 2021 003976-1



Código 39 - Concessão do Registro

(22) 19/08/2021

(15) 18/01/2022

(45) 18/01/2022

(52) 06-03

(54) CONFIGURAÇÃO APLICADA A/EM MESA

(73) MATOS STUDIO SERVICOS DE DESIGN LTDA (BR/PB)

(72) SERGIO JOSÉ DE MATOS

Prazo de validade: 10 (dez) anos contados a partir de 19/08/2021, mediante o recolhimento da taxa quinquenal de manutenção (Artigos 119 e 120 da LPI) e observadas as demais condições legais.

(11) BR 30 2021 003979-6

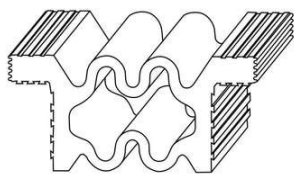

Código 39 - Concessão do Registro

(22) 19/08/2021

(15) 18/01/2022

(45) 18/01/2022

(52) 25-01

(54) CONFIGURAÇÃO APLICADA A/EM JUNTA DE EXPANSÃO

(73) UNIONTECH JUNTAS E IMPERMEABILIZAÇÕES LTDA (BR/SP)

(72) JOSÉ DE ALENCAR ANDRADE FIGUEIROS SOBRINHO

(74) Peduti Sociedade de Advogados

Prazo de validade: 10 (dez) anos contados a partir de 19/08/2021, mediante o recolhimento da taxa quinquenal de manutenção (Artigos 119 e 120 da LPI) e observadas as demais condições legais.

(11) BR 30 2021 003982-6

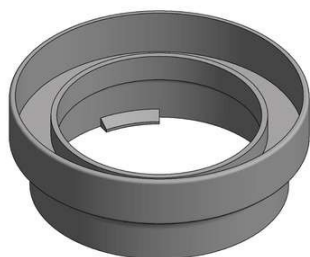

Código 39 - Concessão do Registro

(22) 19/08/2021

(15) 18/01/2022

(45) 18/01/2022

(52) 24-01 , 24-02

(54) CONFIGURAÇÃO APLICADA A/EM DISPOSITIVO PARA TESTES DE MATERIAIS EM BIOENSAIOS

(73) UNIVERSIDADE FEDERAL DO RIO GRANDE DO SUL (BR/RS)

(72) JAQUELINE DILLY; LUIS HENRIQUE ALVES CANDIDO; ONILDA SANTOS DA SILVA; ALESSANDRA BITTENCOURT DE LEMOS; HARRY LUIZ PILZ

JUNIOR; TARCÍSIO DE FREITAS MILAGRES; WELLINGTON JUNIOR DA SILVA

Prazo de validade: 10 (dez) anos contados a partir de 19/08/2021, mediante o recolhimento da taxa quinquenal de manutenção (Artigos 119 e 120 da LPI) e observadas as demais condições legais.

(11) BR 30 2021 003985-0

Código 39 - Concessão do Registro

(22) 20/08/2021

(15) 18/01/2022

(45) 18/01/2022

(52) 08-05

(54) CONFIGURAÇÃO APLICADA A/EM CAIXA REDUTORA PARA PAINEL DE FUNDIÇÃO

(73) METALÚRGICA ELDORADO EIRELI EPP (BR/SC)

(72) EMERSON LUIS DE SOUZA

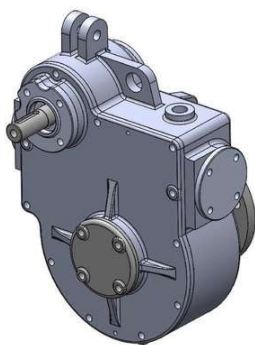

(74) NILVAN PAULO MINGURANSE

Prazo de validade: 10 (dez) anos contados a partir de 20/08/2021, mediante o recolhimento da taxa quinquenal de manutenção (Artigos 119 e 120 da LPI) e observadas as demais condições legais.

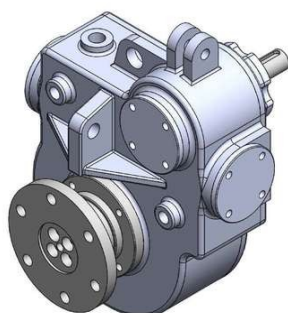

(11) BR 30 2021 004220-7



Código 39 - Concessão do Registro

(22) 03/09/2021

(15) 18/01/2022

(30) 04/03/2021 EM 008451330-0002

(45) 18/01/2022

(52) 14-02

(54) CONFIGURAÇÃO APLICADA A/EM CAIXAS DE COMPUTADORES

(73) KEYPROD (FR)

(72) DAMIEN JACKY MARC; JÉRÉMY JACQUES CHARLES AUGAIS

(74) VILELA COELHO SOCIEDADE DE ADVOGADOS

Prazo de validade: 10 (dez) anos contados a partir de 03/09/2021, mediante o recolhimento da taxa quinquenal de manutenção (Artigos 119 e 120 da LPI) e observadas as demais condições legais.

(11) BR 30 2021 004255-0



Código 39 - Concessão do Registro

(22) 07/09/2021

(15) 18/01/2022

(45) 18/01/2022

(52) 22-06

(54) CONFIGURAÇÃO APLICADA A/EM COBERTURA PARA OVITRAMPA

(73) GILBERTO FERRATTO BEZERRA (BR/MG)

(72) GILBERTO FERRATTO BEZERRA

Prazo de validade: 10 (dez) anos contados a partir de 07/09/2021, mediante o recolhimento da taxa quinquenal de manutenção (Artigos 119 e 120 da LPI) e observadas as demais condições legais.

(11) BR 30 2021 004339-4

Código 39 - Concessão do Registro

(22) 09/09/2021

(15) 18/01/2022

(45) 18/01/2022

(52) 06-01

(54) CONFIGURAÇÃO APLICADA A/EM POLTRONA

(73) MARCIA ALEXANDRE SILVÉRIO (BR/PR)

(72) MARCIA ALEXANDRE SILVÉRIO

(74) FELIPE FELIMAN CAMARGO

Prazo de validade: 10 (dez) anos contados a partir de 09/09/2021, mediante o recolhimento da taxa quinquenal de manutenção (Artigos 119 e 120 da LPI) e observadas as demais condições legais.

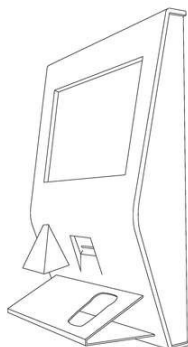
(11) BR 30 2021 004381-5

Código 39 - Concessão do Registro

(22) 11/09/2021

(15) 18/01/2022

(45) 18/01/2022

(52) 14-06

(54) CONFIGURAÇÃO APLICADA A/EM SUPORTE

(73) JURANDIR SILVA SANTANA JÚNIOR (BR/PE)

(72) JURANDIR SILVA SANTANA JÚNIOR

Prazo de validade: 10 (dez) anos contados a partir de 11/09/2021, mediante o recolhimento da taxa quinquenal de manutenção (Artigos 119 e 120 da LPI) e observadas as demais condições legais.

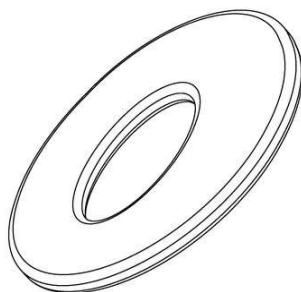
(11) BR 30 2021 004434-0

Código 39 - Concessão do Registro

(22) 14/09/2021

(15) 18/01/2022

(45) 18/01/2022

(52) 28-03

(54) CONFIGURAÇÃO APLICADA A/EM PRENDEDOR DE CABELO

(73) JOCIMERE DE SOUZA ALEXANDRINO (BR/RJ)

(72) JOCIMERE DE SOUZA ALEXANDRINO

(74) NATÁLIA ALMEIDA DE OLIVEIRA

Prazo de validade: 10 (dez) anos contados a partir de 14/09/2021, mediante o recolhimento da taxa quinquenal de manutenção (Artigos 119 e 120 da LPI) e observadas as demais condições legais.

(11) BR 30 2021 004440-4

Código 39 - Concessão do Registro

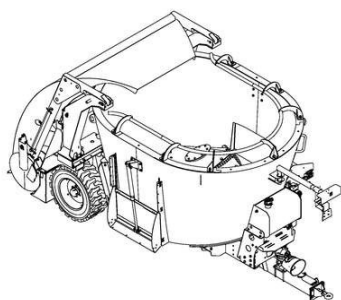

(22) 14/09/2021
(15) 18/01/2022
(45) 18/01/2022
(52) 15-03
(54) CONFIGURAÇÃO APLICADA A/EM VAGÃO FORRAGEIRO
(73) MARILDO PARISE (BR/RS)
(72) MARILDO PARISE
(74) CREAÇÃO MARCAS E PATENTES LTDA.

Prazo de validade: 10 (dez) anos contados a partir de 14/09/2021, mediante o recolhimento da taxa quinquenal de manutenção (Artigos 119 e 120 da LPI) e observadas as demais condições legais.

(11) BR 30 2021 004447-1

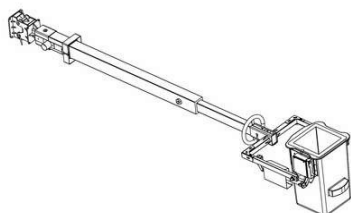

Código 39 - Concessão do Registro
(22) 14/09/2021
(15) 18/01/2022
(45) 18/01/2022
(52) 12-05
(54) CONFIGURAÇÃO APLICADA A/EM CESTO PARA GUINDASTE
(73) EC BRASIL INDUSTRIA E COMERCIO DE EQUIPAMENTOS LTDA (BR/RS)
(72) CHARLES ANDREY MASS MEINE
(74) STOCK MARCAS E PATENTES LTDA - ME

Prazo de validade: 10 (dez) anos contados a partir de 14/09/2021, mediante o recolhimento da taxa quinquenal de manutenção (Artigos 119 e 120 da LPI) e observadas as demais condições legais.

(11) BR 30 2021 004509-5



Código 39 - Concessão do Registro
(22) 16/09/2021
(15) 18/01/2022
(45) 18/01/2022
(52) 08-09
(54) CONFIGURAÇÃO APLICADA A/EM PERFIL
(73) ENIO FOGAÇA DE JESUS (BR/SP)
(72) ENIO FOGAÇA DE JESUS
(74) ASHA SERVICOS DE PROPRIEDADE INTELECTUAL LTDA

Prazo de validade: 10 (dez) anos contados a partir de 16/09/2021, mediante o recolhimento da taxa quinquenal de manutenção (Artigos 119 e 120 da LPI) e observadas as demais condições legais.

(11) BR 30 2021 004512-5

Código 39 - Concessão do Registro
(22) 16/09/2021
(15) 18/01/2022



(45) 18/01/2022

(52) 08-09

(54) CONFIGURAÇÃO APLICADA A/EM PERFIL

(73) ENIO FOGAÇA DE JESUS (BR/SP)

(72) ENIO FOGAÇA DE JESUS

(74) ASHA SERVICOS DE PROPRIEDADE INTELECTUAL LTDA

Prazo de validade: 10 (dez) anos contados a partir de 16/09/2021, mediante o recolhimento da taxa quinquenal de manutenção (Artigos 119 e 120 da LPI) e observadas as demais condições legais.

(11) BR 30 2021 004514-1

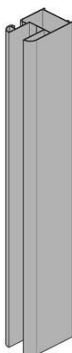

Código 39 - Concessão do Registro

(22) 16/09/2021

(15) 18/01/2022

(45) 18/01/2022

(52) 08-09

(54) CONFIGURAÇÃO APLICADA A/EM PERFIL

(73) ENIO FOGAÇA DE JESUS (BR/SP)

(72) ENIO FOGACA DE JESUS

(74) ASHA SERVICOS DE PROPRIEDADE INTELECTUAL LTDA

Prazo de validade: 10 (dez) anos contados a partir de 16/09/2021, mediante o recolhimento da taxa quinquenal de manutenção (Artigos 119 e 120 da LPI) e observadas as demais condições legais.

(11) BR 30 2021 004516-8

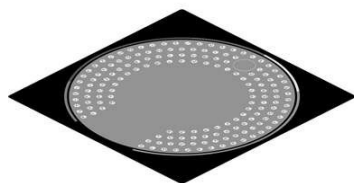

Código 39 - Concessão do Registro

(22) 16/09/2021

(15) 18/01/2022

(30) 18/03/2021 JP 2021-005548

(45) 18/01/2022

(52) 10-04

(54) CONFIGURAÇÃO APLICADA A/EM TAPETE DE MEDIÇÃO DE MÃO, DEDO OU PULSO

(73) ZOZO, INC. (JP)

(72) JAMIE HETHER; BO LI; FRANCOIS GOFFINET; DUNCAN EASON

(74) KASZNAR LEONARDOS PROPRIEDADE INTELECTUAL

Prazo de validade: 10 (dez) anos contados a partir de 16/09/2021, mediante o recolhimento da taxa quinquenal de manutenção (Artigos 119 e 120 da LPI) e observadas as demais condições legais.

(11) BR 30 2021 004539-7

Código 39 - Concessão do Registro

(22) 16/09/2021

(15) 18/01/2022



(30) 19/03/2021 KR 30-2021-0013453
(45) 18/01/2022
(52) 32-00
(54) PADRÃO ORNAMENTAL APLICADO A/EM RÓTULO
(73) CJ CHEILJEDANG CORPORATION (KR)
(72) DOO YEON KIM; SEUNG PYO LEE
(74) HUGO SILVA & MALDONADO PROPRIEDADE INTELECTUAL
SOCIEDADE CIVIL S/C LTDA.

Prazo de validade: 10 (dez) anos contados a partir de 16/09/2021, mediante o recolhimento da taxa quinquenal de manutenção (Artigos 119 e 120 da LPI) e observadas as demais condições legais.

(11) BR 30 2021 004540-0



Código 39 - Concessão do Registro
(22) 16/09/2021
(15) 18/01/2022
(30) 19/03/2021 KR 30-2021-0013452
(45) 18/01/2022
(52) 32-00
(54) PADRÃO ORNAMENTAL APLICADO A/EM RÓTULO
(73) CJ CHEILJEDANG CORPORATION (KR)
(72) DOO YEON KIM; SEUNG PYO LEE
(74) HUGO SILVA & MALDONADO PROPRIEDADE INTELECTUAL
SOCIEDADE CIVIL S/C LTDA.

Prazo de validade: 10 (dez) anos contados a partir de 16/09/2021, mediante o recolhimento da taxa quinquenal de manutenção (Artigos 119 e 120 da LPI) e observadas as demais condições legais.

(11) BR 30 2021 004543-5



Código 39 - Concessão do Registro
(22) 16/09/2021
(15) 18/01/2022
(45) 18/01/2022
(52) 12-11
(54) CONFIGURAÇÃO APLICADA EM GARFO PARA BICICLETA
(73) ANDICROSE WOODEN BIKE INDÚSTRIA E COMÉRCIO LTDA (BR/SC)
(72) CESAR SMIELEVSKI
(74) THAÍS GUEDES RAMOS

Prazo de validade: 10 (dez) anos contados a partir de 16/09/2021, mediante o recolhimento da taxa quinquenal de manutenção (Artigos 119 e 120 da LPI) e observadas as demais condições legais.

(11) BR 30 2021 004546-0

Código 39 - Concessão do Registro



(22) 16/09/2021
 (15) 18/01/2022
 (45) 18/01/2022
 (52) 12-11
 (54) CONFIGURAÇÃO APLICADA EM CONEXÃO TRASEIRA PARA BICICLETA
 (73) ANDICROSE WOODEN BIKE INDÚSTRIA E COMÉRCIO LTDA (BR/SC)
 (72) CESAR SMIELEVSKI
 (74) THAÍS GUEDES RAMOS
 Prazo de validade: 10 (dez) anos contados a partir de 16/09/2021, mediante o recolhimento da taxa quinquenal de manutenção (Artigos 119 e 120 da LPI) e observadas as demais condições legais.



(11) BR 30 2021 004661-0

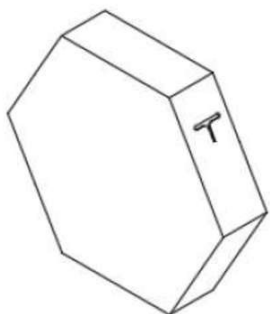

Código 39 - Concessão do Registro
 (22) 22/09/2021
 (15) 18/01/2022
 (45) 18/01/2022
 (52) 09-03
 (54) CONFIGURAÇÃO APLICADA A EMBALAGEM
 (73) GRAZIELLE DE MATOS ROZA MELLO (BR/RJ)
 (72) GRAZIELLE DE MATOS ROZA MELLO
 (74) PAULO ROBERTO MARTINS GRANGEIRO
 Prazo de validade: 10 (dez) anos contados a partir de 22/09/2021, mediante o recolhimento da taxa quinquenal de manutenção (Artigos 119 e 120 da LPI) e observadas as demais condições legais.

(11) BR 30 2021 004665-2

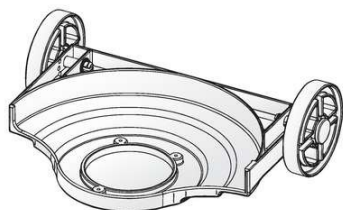

Código 39 - Concessão do Registro
 (22) 22/09/2021
 (15) 18/01/2022
 (45) 18/01/2022
 (52) 08-03
 (54) CONFIGURAÇÃO APLICADA A/EM ADAPTADOR PARA ROÇADEIRA.
 (73) GRAVENA & CAMPOS LTDA (BR/PR)
 (72) VANIO LUIS GRAVENA
 (74) PAULO GUSTAVO ZANETTI MORAIS BADAN

Prazo de validade: 10 (dez) anos contados a partir de 22/09/2021, mediante o recolhimento da taxa quinquenal de manutenção (Artigos 119 e 120 da LPI) e observadas as demais condições legais.

(11) BR 30 2021 004830-2

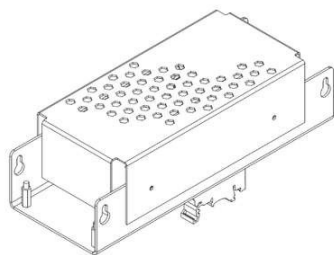

Código 39 - Concessão do Registro

(22) 30/09/2021

(15) 18/01/2022

(45) 18/01/2022

(52) 13-02

(54) CONFIGURAÇÃO APLICADA EM CARREGADOR DE BATERIA

(73) SAFESOFT INDUSTRIA E COMERCIO DE EQUIPAMENTOS ELETRONICOS LTDA. (BR/PR)

(72) MIGUEL ROGERIO DIAS CAMARGO

(74) BWE MARCAS E PATENTES LTDA

Prazo de validade: 10 (dez) anos contados a partir de 30/09/2021, mediante o recolhimento da taxa quinquenal de manutenção (Artigos 119 e 120 da LPI) e observadas as demais condições legais.

(11) BR 30 2021 004833-7



Código 39 - Concessão do Registro

(22) 30/09/2021

(15) 18/01/2022

(45) 18/01/2022

(52) 12-11

(54) CONFIGURAÇÃO APLICADA A/EM MOTOCICLETA

(73) SANYANG MOTOR CO., LTD. (TW)

(72) DER-KUANG HONG

(74) CLARKE, MODET PROPRIEDADE INTELECTUAL LTDA.

Prazo de validade: 10 (dez) anos contados a partir de 30/09/2021, mediante o recolhimento da taxa quinquenal de manutenção (Artigos 119 e 120 da LPI) e observadas as demais condições legais.

(11) BR 30 2021 004834-5

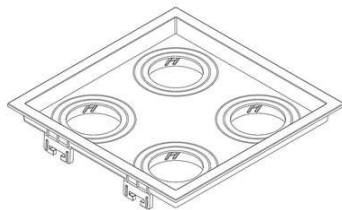

Código 39 - Concessão do Registro

(22) 30/09/2021

(15) 18/01/2022

(45) 18/01/2022

(52) 26-05

(54) CONFIGURAÇÃO APLICADA A/EM LUMINARIA

(73) TANNAT COMERCIO DE MATERIAL ELETRICO LTDA (BR/RS)

(72) LEONARDO ALBERICI OSELAME

Prazo de validade: 10 (dez) anos contados a partir de 30/09/2021, mediante o recolhimento da taxa quinquenal de manutenção (Artigos 119 e 120 da LPI) e

observadas as demais condições legais.

(11) BR 30 2021 004835-3

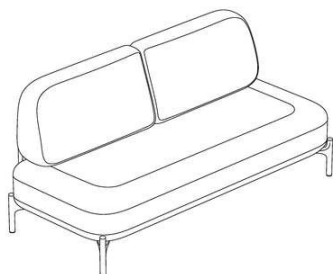

Código 39 - Concessão do Registro

(22) 30/09/2021

(15) 18/01/2022

(45) 18/01/2022

(52) 06-01

(54) CONFIGURAÇÃO APLICADA A/EM SOFÁ

(73) VETOR COMERCIAL LTDA. (BR/SP)

(72) SERGIO DE AZEVEDO BARRETTO FIX; JOSÉ ALVES LOPES JUNIOR;
EUNICE SHIBUE DE PONTES

(74) CAROLINA NAKATA

Prazo de validade: 10 (dez) anos contados a partir de 30/09/2021, mediante o recolhimento da taxa quinquenal de manutenção (Artigos 119 e 120 da LPI) e observadas as demais condições legais.

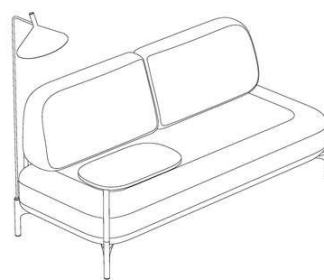
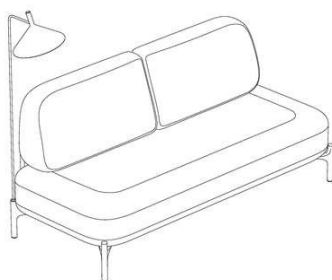
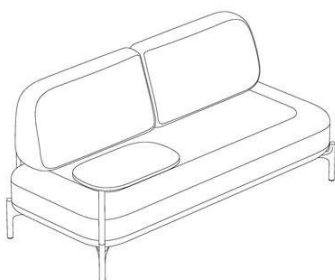

(11) BR 30 2021 004836-1

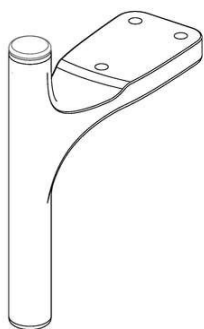

Código 39 - Concessão do Registro

(22) 30/09/2021

(15) 18/01/2022

(45) 18/01/2022

(52) 06-06

(54) CONFIGURAÇÃO APLICADA A/EM PÉ PARA MÓVEIS

(73) VETOR COMERCIAL LTDA. (BR/SP)

(72) SERGIO DE AZEVEDO BARRETTO FIX; JOSÉ ALVES LOPES JUNIOR;
EUNICE SHIBUE DE PONTES

(74) CAROLINA NAKATA

Prazo de validade: 10 (dez) anos contados a partir de 30/09/2021, mediante o recolhimento da taxa quinquenal de manutenção (Artigos 119 e 120 da LPI) e observadas as demais condições legais.

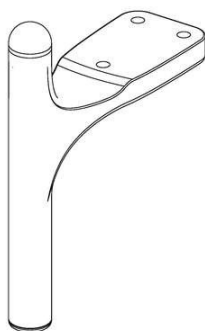

(11) BR 30 2021 004837-0

Código 39 - Concessão do Registro

(22) 30/09/2021

(15) 18/01/2022

(45) 18/01/2022

(52) 09-01

(54) CONFIGURAÇÃO APLICADA A/EM GALÃO

(73) PREDILECTA ALIMENTOS LTDA (BR/SP)

(72) LEONARDO BOLZAN GONÇALVES

(74) Signo Marcas e Patentes Ltda.

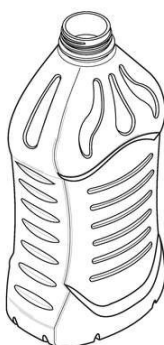

Prazo de validade: 10 (dez) anos contados a partir de 30/09/2021, mediante o recolhimento da taxa quinquenal de manutenção (Artigos 119 e 120 da LPI) e observadas as demais condições legais.

(11) BR 30 2021 004838-8

Código 39 - Concessão do Registro

(22) 30/09/2021

(15) 18/01/2022

(45) 18/01/2022

(52) 09-01

(54) CONFIGURAÇÃO APLICADA A/EM FRASCO DE ACONDICIONAMENTO

(73) PREDILECTA ALIMENTOS LTDA (BR/SP)

(72) LEONARDO BOLZAN GONÇALVES

(74) Signo Marcas e Patentes Ltda.



Prazo de validade: 10 (dez) anos contados a partir de 30/09/2021, mediante o recolhimento da taxa quinquenal de manutenção (Artigos 119 e 120 da LPI) e observadas as demais condições legais.



(11) BR 30 2021 004840-0



Código 39 - Concessão do Registro

(22) 30/09/2021

(15) 18/01/2022

(45) 18/01/2022

(52) 09-01

(54) CONFIGURAÇÃO APLICADA A/EM FRASCO DE EMBALAGEM

(73) PREDILECTA ALIMENTOS LTDA (BR/SP)

(72) LEONARDO BOLZAN GONÇALVES

(74) Signo Marcas e Patentes Ltda.

Prazo de validade: 10 (dez) anos contados a partir de 30/09/2021, mediante o recolhimento da taxa quinquenal de manutenção (Artigos 119 e 120 da LPI) e observadas as demais condições legais.



(11) BR 30 2021 004841-8

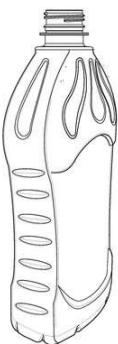

Código 39 - Concessão do Registro

(22) 30/09/2021

(15) 18/01/2022

(45) 18/01/2022

(52) 09-01

(54) CONFIGURAÇÃO APLICADA A/EM FRASCO DE EMBALAGEM

(73) PREDILECTA ALIMENTOS LTDA (BR/SP)

(72) LEONARDO BOLZAN GONÇALVES

(74) Signo Marcas e Patentes Ltda.

Prazo de validade: 10 (dez) anos contados a partir de 30/09/2021, mediante o recolhimento da taxa quinquenal de manutenção (Artigos 119 e 120 da LPI) e observadas as demais condições legais.



(11) BR 30 2021 004844-2

Código 39 - Concessão do Registro

(22) 30/09/2021

(15) 18/01/2022

(45) 18/01/2022

(52) 09-01

(54) CONFIGURAÇÃO APLICADA A/EM GARRAFA DE EMBALAGEM

(73) PREDILECTA ALIMENTOS LTDA (BR/SP)

(72) LEONARDO BOLZAN GONÇALVES

(74) Signo Marcas e Patentes Ltda.

Prazo de validade: 10 (dez) anos contados a partir de 30/09/2021, mediante o recolhimento da taxa quinquenal de manutenção (Artigos 119 e 120 da LPI) e observadas as demais condições legais.

(11) BR 30 2021 004875-2

Código 39 - Concessão do Registro

(22) 01/10/2021

(15) 18/01/2022

(45) 18/01/2022

(52) 06-03

(54) CONFIGURAÇÃO APLICADA A/EM MESA

(73) PAULO CELSO CARDOSO BACCHI (US)

(72) PAULO CELSO CARDOSO BACCHI

(74) JEFFERSON DE ARAUJO SERAFIM

Prazo de validade: 10 (dez) anos contados a partir de 01/10/2021, mediante o recolhimento da taxa quinquenal de manutenção (Artigos 119 e 120 da LPI) e observadas as demais condições legais.

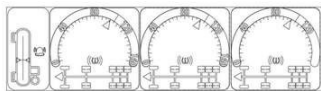
(11) BR 30 2021 004881-7

Código 39 - Concessão do Registro

(22) 01/10/2021

(15) 18/01/2022

(30) 25/06/2021 AR 99738

(45) 18/01/2022

(52) 14-04

(54) PADRÃO ORNAMENTAL APLICADO A/EM TELA DE EXIBIÇÃO

(73) COL-VEN S.A. (AR)

(72) NATALIO DOMINGO VENICA; PRIMO ANTONIO COLUSSI

(74) RICCI & ASSOCIADOS PROPRIEDADE INTELECTUAL S/S LTDA

Prazo de validade: 10 (dez) anos contados a partir de 01/10/2021, mediante o recolhimento da taxa quinquenal de manutenção (Artigos 119 e 120 da LPI) e observadas as demais condições legais.

(11) BR 30 2021 004910-4

Código 39 - Concessão do Registro

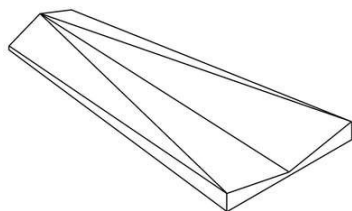

(22) 03/10/2021

(15) 18/01/2022

(45) 18/01/2022

(52) 25-01

(54) CONFIGURAÇÃO APLICADA A/EM REVESTIMENTO

(73) PETRA REVEST LTDA (BR/PR)

(72) GIOVANI FORMENTINI

Prazo de validade: 10 (dez) anos contados a partir de 03/10/2021, mediante o recolhimento da taxa quinquenal de manutenção (Artigos 119 e 120 da LPI) e observadas as demais condições legais.

(11) BR 30 2021 005738-7



Código 39 - Concessão do Registro

(22) 17/11/2021

(15) 18/01/2022

(45) 18/01/2022

(52) 06-04

(54) CONFIGURAÇÃO APLICADA A/EM BAR

(73) LIDER INDUSTRIA E COMERCIO DE ESTOFADOS LTDA (BR/MG)

(72) CÉLIA ALVES NOGUEIRA DE SOUSA

(74) DAIMOND MARCAS E PATENTES LTDA

Prazo de validade: 10 (dez) anos contados a partir de 17/11/2021, mediante o recolhimento da taxa quinquenal de manutenção (Artigos 119 e 120 da LPI) e observadas as demais condições legais.

(11) BR 30 2021 005740-9



Código 39 - Concessão do Registro

(22) 17/11/2021

(15) 18/01/2022

(45) 18/01/2022

(52) 06-01

(54) CONFIGURAÇÃO APLICADA A/EM CADEIRA

(73) LIDER INDUSTRIA E COMERCIO DE ESTOFADOS LTDA (BR/MG)

(72) CÉLIA ALVES NOGUEIRA DE SOUSA

(74) DAIMOND MARCAS E PATENTES LTDA

Prazo de validade: 10 (dez) anos contados a partir de 17/11/2021, mediante o recolhimento da taxa quinquenal de manutenção (Artigos 119 e 120 da LPI) e observadas as demais condições legais.

(11) BR 30 2021 005741-7

Código 39 - Concessão do Registro

(22) 17/11/2021

(15) 18/01/2022

(45) 18/01/2022



(52) 06-04
 (54) CONFIGURAÇÃO APLICADA A/EM ESTANTE
 (73) LIDER INDUSTRIA E COMERCIO DE ESTOFADOS LTDA (BR/MG)
 (72) CÉLIA ALVES NOGUEIRA DE SOUSA
 (74) DAIMOND MARCAS E PATENTES LTDA

Prazo de validade: 10 (dez) anos contados a partir de 17/11/2021, mediante o recolhimento da taxa quinquenal de manutenção (Artigos 119 e 120 da LPI) e observadas as demais condições legais.

(11) BR 30 2021 005742-5



Código 39 - Concessão do Registro

(22) 17/11/2021
 (15) 18/01/2022
 (45) 18/01/2022
 (52) 06-03
 (54) CONFIGURAÇÃO APLICADA A/EM MESA
 (73) LIDER INDUSTRIA E COMERCIO DE ESTOFADOS LTDA (BR/MG)
 (72) CÉLIA ALVES NOGUEIRA DE SOUSA
 (74) DAIMOND MARCAS E PATENTES LTDA

Prazo de validade: 10 (dez) anos contados a partir de 17/11/2021, mediante o recolhimento da taxa quinquenal de manutenção (Artigos 119 e 120 da LPI) e observadas as demais condições legais.

(11) BR 30 2021 005745-0



Código 39 - Concessão do Registro

(22) 17/11/2021
 (15) 18/01/2022
 (45) 18/01/2022
 (52) 06-03
 (54) CONFIGURAÇÃO APLICADA A/EM MESA
 (73) LIDER INDUSTRIA E COMERCIO DE ESTOFADOS LTDA (BR/MG)
 (72) CÉLIA ALVES NOGUEIRA DE SOUSA
 (74) DAIMOND MARCAS E PATENTES LTDA

Prazo de validade: 10 (dez) anos contados a partir de 17/11/2021, mediante o recolhimento da taxa quinquenal de manutenção (Artigos 119 e 120 da LPI) e observadas as demais condições legais.

(11) BR 30 2021 005746-8

Código 39 - Concessão do Registro

(22) 17/11/2021
 (15) 18/01/2022
 (45) 18/01/2022
 (52) 06-03
 (54) CONFIGURAÇÃO APLICADA A/EM MESA



(73) LIDER INDUSTRIA E COMERCIO DE ESTOFADOS LTDA (BR/MG)

(72) CÉLIA ALVES NOGUEIRA DE SOUSA

(74) DAIMOND MARCAS E PATENTES LTDA

Prazo de validade: 10 (dez) anos contados a partir de 17/11/2021, mediante o recolhimento da taxa quinquenal de manutenção (Artigos 119 e 120 da LPI) e observadas as demais condições legais.



(11) BR 30 2021 005747-6



Código 39 - Concessão do Registro

(22) 17/11/2021

(15) 18/01/2022

(45) 18/01/2022

(52) 06-03

(54) CONFIGURAÇÃO APLICADA A/EM MESA

(73) LIDER INDUSTRIA E COMERCIO DE ESTOFADOS LTDA (BR/MG)

(72) CÉLIA ALVES NOGUEIRA DE SOUSA

(74) DAIMOND MARCAS E PATENTES LTDA

Prazo de validade: 10 (dez) anos contados a partir de 17/11/2021, mediante o recolhimento da taxa quinquenal de manutenção (Artigos 119 e 120 da LPI) e observadas as demais condições legais.

(11) BR 30 2021 005748-4



Código 39 - Concessão do Registro

(22) 17/11/2021

(15) 18/01/2022

(45) 18/01/2022

(52) 06-03

(54) CONFIGURAÇÃO APLICADA A/EM MESA

(73) LIDER INDUSTRIA E COMERCIO DE ESTOFADOS LTDA (BR/MG)

(72) CÉLIA ALVES NOGUEIRA DE SOUSA

(74) DAIMOND MARCAS E PATENTES LTDA

Prazo de validade: 10 (dez) anos contados a partir de 17/11/2021, mediante o recolhimento da taxa quinquenal de manutenção (Artigos 119 e 120 da LPI) e observadas as demais condições legais.

(11) BR 30 2021 005771-9

Código 39 - Concessão do Registro

(22) 18/11/2021

(15) 18/01/2022

(45) 18/01/2022

(52) 06-03

(54) CONFIGURAÇÃO APLICADA A/EM MESA

(73) LIDER INDUSTRIA E COMERCIO DE ESTOFADOS LTDA (BR/MG)

(72) CÉLIA ALVES NOGUEIRA DE SOUSA

(74) DAIMOND MARCAS E PATENTES LTDA

Prazo de validade: 10 (dez) anos contados a partir de 18/11/2021, mediante o recolhimento da taxa quinquenal de manutenção (Artigos 119 e 120 da LPI) e observadas as demais condições legais.

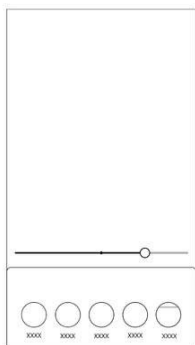
(11) BR 30 2021 005996-7

Código 39 - Concessão do Registro

(22) 26/11/2021

(15) 18/01/2022

(30) 11/06/2021 CN 202130365213.5

(45) 18/01/2022

(52) 14-04

(54) PADRÃO ORNAMENTAL APLICADO A/EM INTERFACE GRÁFICA

(73) JOYO TECHNOLOGY PTE. LTD. (SG)

(72) JIN LIANG; CHANGRUI FENG

(74) DAVID DO NASCIMENTO ADVOGADOS ASSOCIADOS

Prazo de validade: 10 (dez) anos contados a partir de 26/11/2021, mediante o recolhimento da taxa quinquenal de manutenção (Artigos 119 e 120 da LPI) e observadas as demais condições legais.

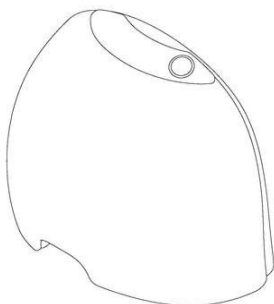
(11) BR 30 2021 006176-7

Código 39 - Concessão do Registro

(22) 03/12/2021

(15) 18/01/2022

(30) 10/06/2021 EM 008568653

(45) 18/01/2022

(52) 24-02

(54) CONFIGURAÇÃO APLICADA A/EM COMPONENTE PARA BOMBA DE MAMA

(73) KONINKLIJKE PHILIPS N.V. (NL)

(72) KRISTJAN JUKS

(74) HERRERO & ASSOCIADOS BRASIL PROPRIEDADE INTELECTUAL LTDA.

Prazo de validade: 10 (dez) anos contados a partir de 03/12/2021, mediante o recolhimento da taxa quinquenal de manutenção (Artigos 119 e 120 da LPI) e observadas as demais condições legais.

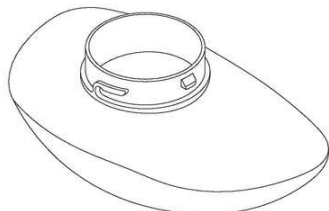
(11) BR 30 2021 006177-5

Código 39 - Concessão do Registro

(22) 03/12/2021

(15) 18/01/2022

(30) 10/06/2021 EM 008568653

(45) 18/01/2022

(52) 24-02

(54) CONFIGURAÇÃO APLICADA A/EM RECIPIENTE PARA BOMBA DE MAMA

(73) KONINKLIJKE PHILIPS N.V. (NL)

(72) KRISTJAN JUKS

(74) HERRERO & ASSOCIADOS BRASIL PROPRIEDADE INTELECTUAL LTDA.

Prazo de validade: 10 (dez) anos contados a partir de 03/12/2021, mediante o recolhimento da taxa quinquenal de manutenção (Artigos 119 e 120 da LPI) e observadas as demais condições legais.

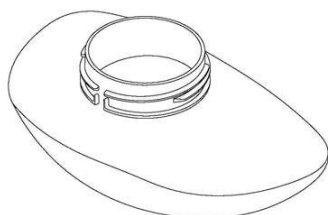

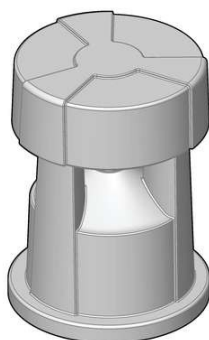
(11) BR 30 2021 006178-3

Código 39 - Concessão do Registro

(22) 03/12/2021

(15) 18/01/2022

(45) 18/01/2022

(52) 14-01

(54) CONFIGURAÇÃO APLICADA A/EM CAIXA DE SOM

(73) F.S COMÉRCIO, E MONTADORA DE ELETROELETRÔNICA LTDA - ME. (BR/SP)

(72) DALTON IAGALLO CONDE GUERREIRO

(74) PAULO CEZAR MOLINARI

Prazo de validade: 10 (dez) anos contados a partir de 03/12/2021, mediante o recolhimento da taxa quinquenal de manutenção (Artigos 119 e 120 da LPI) e observadas as demais condições legais.

(11) BR 30 2021 006180-5

Código 39 - Concessão do Registro

(22) 03/12/2021

(15) 18/01/2022

(45) 18/01/2022

(52) 06-03



(54) CONFIGURAÇÃO APLICADA A/EM APARADOR
(73) PAULO ALESSANDRE BIAGE DE SOUZA (BR/SP)
(72) PAULO ALESSANDRE BIAGE DE SOUZA
(74) EDUARDA COLLA

Prazo de validade: 10 (dez) anos contados a partir de 03/12/2021, mediante o recolhimento da taxa quinquenal de manutenção (Artigos 119 e 120 da LPI) e observadas as demais condições legais.

(11) BR 30 2021 006182-1

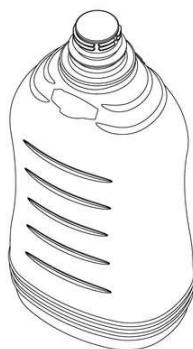

Código 39 - Concessão do Registro

(22) 03/12/2021
(15) 18/01/2022
(45) 18/01/2022
(52) 09-01

(54) CONFIGURAÇÃO APLICADA A/EM EMBALAGEM.
(73) CAMPOS & CAMPOS TAUBATE LTDA - EPP (BR/SP)
(72) ANDREIA CRISTINA ROBERTO DE CAMPOS
(74) BRAXIL SERVICOS AUXILIARES LTDA

Prazo de validade: 10 (dez) anos contados a partir de 03/12/2021, mediante o recolhimento da taxa quinquenal de manutenção (Artigos 119 e 120 da LPI) e observadas as demais condições legais.

(11) BR 30 2021 006185-6

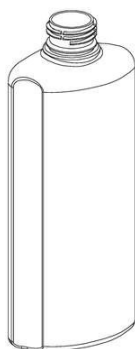

Código 39 - Concessão do Registro

(22) 03/12/2021
(15) 18/01/2022
(45) 18/01/2022
(52) 09-01

(54) CONFIGURAÇÃO APLICADA A/EM FRASCO
(73) MEGA COSMÉTICOS LTDA - EPP (BR/SP)
(72) NADIM ELIAS FILHO
(74) ICAMP MARCAS E PATENTES LTDA

Prazo de validade: 10 (dez) anos contados a partir de 03/12/2021, mediante o recolhimento da taxa quinquenal de manutenção (Artigos 119 e 120 da LPI) e observadas as demais condições legais.

(11) BR 30 2021 006187-2

Código 39 - Concessão do Registro

(22) 03/12/2021
(15) 18/01/2022
(45) 18/01/2022
(52) 09-01

(54) CONFIGURAÇÃO APLICADA A/EM POTE
(73) VIGOR ALIMENTOS S.A. (BR/SP)



(72) DANIELA MAIRA ABE MIYAMURA

(74) FLAVIA MANSUR MURAD SCHAAL

Prazo de validade: 10 (dez) anos contados a partir de 03/12/2021, mediante o recolhimento da taxa quinquenal de manutenção (Artigos 119 e 120 da LPI) e observadas as demais condições legais.

(11) BR 30 2021 006188-0



Código 39 - Concessão do Registro

(22) 03/12/2021

(15) 18/01/2022

(45) 18/01/2022

(52) 23-01

(54) CONFIGURAÇÃO APLICADA A/EM FILTRO

(73) JAMES ASHLEY MAIGLER RUSSELL (BR/SP)

(72) JAMES ASHLEY MAIGLER RUSSELL

(74) Silvio Darré Júnior

Prazo de validade: 10 (dez) anos contados a partir de 03/12/2021, mediante o recolhimento da taxa quinquenal de manutenção (Artigos 119 e 120 da LPI) e observadas as demais condições legais.

(11) BR 30 2021 006189-9

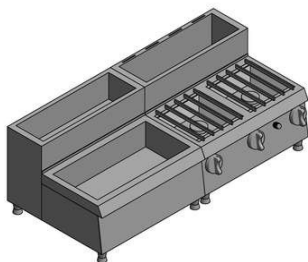

Código 39 - Concessão do Registro

(22) 03/12/2021

(15) 18/01/2022

(45) 18/01/2022

(52) 07-02

(54) CONFIGURAÇÃO APLICA EM ESTAÇÃO DE MASSAS

(73) VITO JOSE ROTONDO (BR/SP)

(72) VITO JOSE ROTONDO

(74) B & B MARCAS E PATENTES

Prazo de validade: 10 (dez) anos contados a partir de 03/12/2021, mediante o recolhimento da taxa quinquenal de manutenção (Artigos 119 e 120 da LPI) e observadas as demais condições legais.

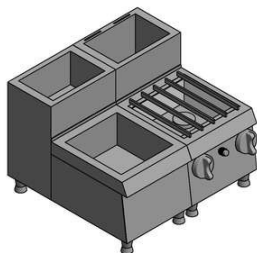

(11) BR 30 2021 006191-0



Código 39 - Concessão do Registro

(22) 03/12/2021

(15) 18/01/2022

(45) 18/01/2022

(52) 21-01

(54) CONFIGURAÇÃO APLICADA A/EM BRINQUEDOS

(73) WILSON ROBERTO BERGAMO (BR/SP) ; MARCOS ERNICA (BR/SP) ;
CLAUDIR POLETTO (BR/SP)

(72) WILSON ROBERTO BERGAMO

Prazo de validade: 10 (dez) anos contados a partir de 03/12/2021, mediante o recolhimento da taxa quinquenal de manutenção (Artigos 119 e 120 da LPI) e observadas as demais condições legais.



(11) BR 30 2021 006194-5



Código 39 - Concessão do Registro

(22) 03/12/2021

(15) 18/01/2022

(30) 16/07/2021 RU RU2021503618

(45) 18/01/2022

(52) 12-07

(54) CONFIGURAÇÃO APLICADA A/EM HELICÓPTERO

(73) JOINT STOCK COMPANY "NATIONAL HELICOPTER CENTER
MIL&KAMOV" (JSC "NHC MIL&KAMOV) (RU)

(72) KOROTKEVICH MIKHAIL ZAKHAROVICH; KAYUMOV SERGEY
VLADISLAVOVICH; DANILOV ALEXANDER SERGEEVICH; KALININ DENIS
VLADIMIROVICH; KHROMENKO DENIS VLADIMIROVICH; KISELEV DMITRY
MIKHAILOVICH; ABDULLAEV MAGOMED GADZHIMURATOVICH; TREMASKIN
VLADIMIR VIKTOROVICH; RYBNIKOV ALEXEY ALEXANDROVICH;
NESTEROV ALEXANDER IVANOVICH; VLASOV MAXIM ALEKSEEVICH;

MOLIN KONSTANTIN EVGENYEVICH; PETRUKHIN ALEXANDER
VLADIMIROVICH; YELIZAROV PAVEL IGOREVICH; KOSTIN EVGENIY
BORISOVICH; IVANOV FYODOR IGOREVICH
(74) ARARIPE & ASSOCIADOS

Prazo de validade: 10 (dez) anos contados a partir de 03/12/2021, mediante o recolhimento da taxa quinquenal de manutenção (Artigos 119 e 120 da LPI) e observadas as demais condições legais.

(11) BR 30 2021 006195-3



Código 39 - Concessão do Registro

(22) 03/12/2021

(15) 18/01/2022

(45) 18/01/2022

(52) 08-08

(54) CONFIGURAÇÃO APLICADA A/EM SUPORTE

(73) LV ARTIGOS CERAMICOS LTDA (BR/SP)

(72) LEONARDO AUGUSTO DE ANDRADE

(74) BEERRE ASSESSORIA EMPRESARIAL LTDA

Prazo de validade: 10 (dez) anos contados a partir de 03/12/2021, mediante o recolhimento da taxa quinquenal de manutenção (Artigos 119 e 120 da LPI) e observadas as demais condições legais.

(11) BR 30 2021 006198-8



Código 39 - Concessão do Registro

(22) 03/12/2021

(15) 18/01/2022

(45) 18/01/2022

(52) 07-01

(54) CONFIGURAÇÃO APLICADA A/EM TAÇA PARA VINHOS.

(73) DANIEL FERREIRA DE OLIVEIRA (BR/SP)

(72) DANIEL FERREIRA DE OLIVEIRA

(74) VILAGE MARCAS E PATENTES LTDA

Prazo de validade: 10 (dez) anos contados a partir de 03/12/2021, mediante o recolhimento da taxa quinquenal de manutenção (Artigos 119 e 120 da LPI) e observadas as demais condições legais.

(11) BR 30 2021 006206-2

Código 39 - Concessão do Registro

(22) 04/12/2021

(15) 18/01/2022

(45) 18/01/2022

(52) 21-02

(54) CONFIGURAÇÃO APLICADA EM ANILHA

(73) VALESCA MEZZOMO (BR/DF)

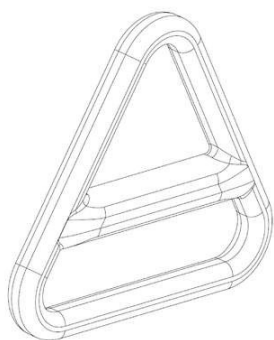

(72) VALESCA MEZZOMO

(74) CLEBER BRANDAO DA COSTA

Prazo de validade: 10 (dez) anos contados a partir de 04/12/2021, mediante o recolhimento da taxa quinquenal de manutenção (Artigos 119 e 120 da LPI) e observadas as demais condições legais.

(11) BR 30 2021 006208-9

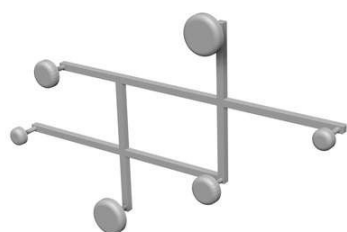

Código 39 - Concessão do Registro

(22) 06/12/2021

(15) 18/01/2022

(45) 18/01/2022

(52) 06-08

(54) CONFIGURAÇÃO APLICADA A/EM CABIDEIRO

(73) RICARDO JOSÉ DA COSTA (BR/SP)

(72) RICARDO JOSÉ DA COSTA

(74) EDUARDA COLLA

Prazo de validade: 10 (dez) anos contados a partir de 06/12/2021, mediante o recolhimento da taxa quinquenal de manutenção (Artigos 119 e 120 da LPI) e observadas as demais condições legais.

(11) BR 30 2021 006210-0

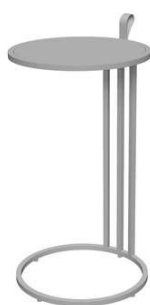

Código 39 - Concessão do Registro

(22) 06/12/2021

(15) 18/01/2022

(45) 18/01/2022

(52) 06-03

(54) CONFIGURAÇÃO APLICADA A/EM MESA

(73) RICARDO JOSÉ DA COSTA (BR/SP)

(72) RICARDO JOSÉ DA COSTA

(74) EDUARDA COLLA

Prazo de validade: 10 (dez) anos contados a partir de 06/12/2021, mediante o recolhimento da taxa quinquenal de manutenção (Artigos 119 e 120 da LPI) e observadas as demais condições legais.

(11) BR 30 2021 006211-9

Código 39 - Concessão do Registro

(22) 06/12/2021

(15) 18/01/2022

(45) 18/01/2022

(52) 06-03

(54) CONFIGURAÇÃO APLICADA A/EM MESA

(73) RICARDO JOSÉ DA COSTA (BR/SP)



(72) RICARDO JOSÉ DA COSTA

(74) EDUARDA COLLA

Prazo de validade: 10 (dez) anos contados a partir de 06/12/2021, mediante o recolhimento da taxa quinquenal de manutenção (Artigos 119 e 120 da LPI) e observadas as demais condições legais.



(11) BR 30 2021 006212-7



Código 39 - Concessão do Registro

(22) 06/12/2021

(15) 18/01/2022

(45) 18/01/2022

(52) 26-05

(54) CONFIGURAÇÃO APLICADA A/EM LUMINÁRIA

(73) RICARDO JOSÉ DA COSTA (BR/SP)

(72) RICARDO JOSÉ DA COSTA

(74) EDUARDA COLLA

Prazo de validade: 10 (dez) anos contados a partir de 06/12/2021, mediante o recolhimento da taxa quinquenal de manutenção (Artigos 119 e 120 da LPI) e observadas as demais condições legais.

(11) BR 30 2021 006213-5

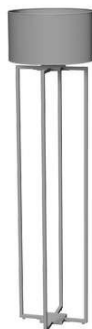

Código 39 - Concessão do Registro

(22) 06/12/2021

(15) 18/01/2022

(45) 18/01/2022

(52) 26-05

(54) CONFIGURAÇÃO APLICADA A/EM LUMINÁRIA

(73) RICARDO JOSÉ DA COSTA (BR/SP)

(72) RICARDO JOSÉ DA COSTA

(74) EDUARDA COLLA

Prazo de validade: 10 (dez) anos contados a partir de 06/12/2021, mediante o recolhimento da taxa quinquenal de manutenção (Artigos 119 e 120 da LPI) e observadas as demais condições legais.

(11) BR 30 2021 006214-3

Código 39 - Concessão do Registro
(22) 06/12/2021
(15) 18/01/2022
(45) 18/01/2022
(52) 06-04
(54) CONFIGURAÇÃO APLICADA A/EM SAPATEIRA
(73) RICARDO JOSÉ DA COSTA (BR/SP)
(72) RICARDO JOSÉ DA COSTA
(74) EDUARDA COLLA

Prazo de validade: 10 (dez) anos contados a partir de 06/12/2021, mediante o recolhimento da taxa quinquenal de manutenção (Artigos 119 e 120 da LPI) e observadas as demais condições legais.

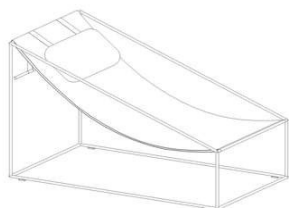
(11) BR 30 2021 006215-1

Código 39 - Concessão do Registro
(22) 06/12/2021
(15) 18/01/2022
(45) 18/01/2022
(52) 06-01
(54) CONFIGURAÇÃO APLICADA A/EM ESPREGUIÇADEIRA
(73) BM ESTÚDIO COMÉRCIO DE MÓVEIS LTDA (BR/SP)
(72) PAULA BARTORELLI; FABIO DIAS MENDES

Prazo de validade: 10 (dez) anos contados a partir de 06/12/2021, mediante o recolhimento da taxa quinquenal de manutenção (Artigos 119 e 120 da LPI) e observadas as demais condições legais.

(11) BR 30 2021 006216-0

Código 39 - Concessão do Registro
(22) 06/12/2021
(15) 18/01/2022
(45) 18/01/2022
(52) 06-99
(54) CONFIGURAÇÃO APLICADA A/EM BANDEJA
(73) JADERSON DE ALMEIDA (BR/SC)
(72) JADERSON DE ALMEIDA

Prazo de validade: 10 (dez) anos contados a partir de 06/12/2021, mediante o recolhimento da taxa quinquenal de manutenção (Artigos 119 e 120 da LPI) e observadas as demais condições legais.

(11) BR 30 2021 006217-8

Código 39 - Concessão do Registro
(22) 06/12/2021



(15) 18/01/2022

(45) 18/01/2022

(52) 06-04

(54) CONFIGURAÇÃO APLICADA A/EM ESTANTE

(73) JADERSON DE ALMEIDA (BR/SC)

(72) JADERSON DE ALMEIDA

Prazo de validade: 10 (dez) anos contados a partir de 06/12/2021, mediante o recolhimento da taxa quinquenal de manutenção (Artigos 119 e 120 da LPI) e observadas as demais condições legais.

(11) BR 30 2021 006218-6



Código 39 - Concessão do Registro

(22) 06/12/2021

(15) 18/01/2022

(45) 18/01/2022

(52) 06-04

(54) CONFIGURAÇÃO APLICADA A/EM ARMÁRIO

(73) JADERSON DE ALMEIDA (BR/SC)

(72) JADERSON DE ALMEIDA

Prazo de validade: 10 (dez) anos contados a partir de 06/12/2021, mediante o recolhimento da taxa quinquenal de manutenção (Artigos 119 e 120 da LPI) e observadas as demais condições legais.

(11) BR 30 2021 006219-4



Código 39 - Concessão do Registro

(22) 06/12/2021

(15) 18/01/2022

(45) 18/01/2022

(52) 06-01

(54) CONFIGURAÇÃO APLICADA A/EM BANCO

(73) JADERSON DE ALMEIDA (BR/SC)

(72) JADERSON DE ALMEIDA

Prazo de validade: 10 (dez) anos contados a partir de 06/12/2021, mediante o recolhimento da taxa quinquenal de manutenção (Artigos 119 e 120 da LPI) e observadas as demais condições legais.

(11) BR 30 2021 006220-8

Código 39 - Concessão do Registro

(22) 06/12/2021

(15) 18/01/2022

(45) 18/01/2022

(52) 06-04

(54) CONFIGURAÇÃO APLICADA A/EM BAR

(73) JADERSON DE ALMEIDA (BR/SC)



(72) JADERSON DE ALMEIDA

Prazo de validade: 10 (dez) anos contados a partir de 06/12/2021, mediante o recolhimento da taxa quinquenal de manutenção (Artigos 119 e 120 da LPI) e observadas as demais condições legais.

(11) BR 30 2021 006221-6



Código 39 - Concessão do Registro

(22) 06/12/2021

(15) 18/01/2022

(45) 18/01/2022

(52) 06-99

(54) CONFIGURAÇÃO APLICADA A/EM PAINEL DE TELEVISÃO

(73) JADERSON DE ALMEIDA (BR/SC)

(72) JADERSON DE ALMEIDA

Prazo de validade: 10 (dez) anos contados a partir de 06/12/2021, mediante o recolhimento da taxa quinquenal de manutenção (Artigos 119 e 120 da LPI) e observadas as demais condições legais.

(11) BR 30 2021 006222-4



Código 39 - Concessão do Registro

(22) 06/12/2021

(15) 18/01/2022

(45) 18/01/2022

(52) 21-01

(54) CONFIGURAÇÃO APLICADA A/EM BRINQUEDOS

(73) WILSON ROBERTO BERGAMO (BR/SP) ; MARCOS ERNICA (BR/SP) ;
CLAUDIR POLETTI (BR/SP)

(72) WILSON ROBERTO BERGAMO

Prazo de validade: 10 (dez) anos contados a partir de 06/12/2021, mediante o recolhimento da taxa quinquenal de manutenção (Artigos 119 e 120 da LPI) e observadas as demais condições legais.



(11) BR 30 2021 006223-2

Código 39 - Concessão do Registro



(22) 06/12/2021

(15) 18/01/2022

(45) 18/01/2022

(52) 06-04

(54) CONFIGURAÇÃO APLICADA A/EM ARMÁRIO

(73) JADERSON DE ALMEIDA (BR/SC)

(72) JADERSON DE ALMEIDA

Prazo de validade: 10 (dez) anos contados a partir de 06/12/2021, mediante o recolhimento da taxa quinquenal de manutenção (Artigos 119 e 120 da LPI) e observadas as demais condições legais.

(11) BR 30 2021 006224-0



Código 39 - Concessão do Registro

(22) 06/12/2021

(15) 18/01/2022

(45) 18/01/2022

(52) 06-04

(54) CONFIGURAÇÃO APLICADA A/EM CRISTALEIRA

(73) JADERSON DE ALMEIDA (BR/SC)

(72) JADERSON DE ALMEIDA

Prazo de validade: 10 (dez) anos contados a partir de 06/12/2021, mediante o recolhimento da taxa quinquenal de manutenção (Artigos 119 e 120 da LPI) e observadas as demais condições legais.

(11) BR 30 2021 006226-7



Código 39 - Concessão do Registro

(22) 06/12/2021

(15) 18/01/2022

(45) 18/01/2022

(52) 06-04

(54) CONFIGURAÇÃO APLICADA A/EM ARMÁRIO

(73) JADERSON DE ALMEIDA (BR/SC)

(72) JADERSON DE ALMEIDA

Prazo de validade: 10 (dez) anos contados a partir de 06/12/2021, mediante o recolhimento da taxa quinquenal de manutenção (Artigos 119 e 120 da LPI) e observadas as demais condições legais.

(11) BR 30 2021 006227-5

Código 39 - Concessão do Registro

(22) 06/12/2021

(15) 18/01/2022

(45) 18/01/2022

(52) 02-04

(54) CONFIGURAÇÃO APLICADA A/EM SOLADO



Figura 1.7

(73) VULCABRAS - CE, CALÇADOS E ARTIGOS ESPORTIVOS S.A. (BR/CE)
(72) MARCELO HENNEMANN
(74) DAVID DO NASCIMENTO ADVOGADOS ASSOCIADOS
Prazo de validade: 10 (dez) anos contados a partir de 06/12/2021, mediante o recolhimento da taxa quinquenal de manutenção (Artigos 119 e 120 da LPI) e observadas as demais condições legais.

(11) BR 30 2021 006228-3

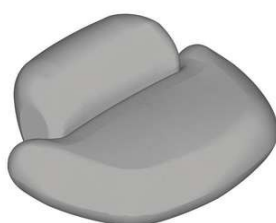

Código 39 - Concessão do Registro
(22) 06/12/2021
(15) 18/01/2022
(45) 18/01/2022
(52) 06-01
(54) CONFIGURAÇÃO APLICADA A/EM SOFÁ
(73) JADERSON DE ALMEIDA (BR/SC)
(72) JADERSON DE ALMEIDA

Prazo de validade: 10 (dez) anos contados a partir de 06/12/2021, mediante o recolhimento da taxa quinquenal de manutenção (Artigos 119 e 120 da LPI) e observadas as demais condições legais.

(11) BR 30 2021 006229-1



Código 39 - Concessão do Registro
(22) 06/12/2021
(15) 18/01/2022
(45) 18/01/2022
(52) 06-03
(54) CONFIGURAÇÃO APLICADA A/EM MESA DE JANTAR
(73) JADERSON DE ALMEIDA (BR/SC)
(72) JADERSON DE ALMEIDA

Prazo de validade: 10 (dez) anos contados a partir de 06/12/2021, mediante o recolhimento da taxa quinquenal de manutenção (Artigos 119 e 120 da LPI) e observadas as demais condições legais.

(11) BR 30 2021 006230-5

Código 39 - Concessão do Registro
(22) 06/12/2021
(15) 18/01/2022
(45) 18/01/2022
(52) 02-04
(54) CONFIGURAÇÃO APLICADA A/EM SOLADO
(73) VULCABRAS - CE, CALÇADOS E ARTIGOS ESPORTIVOS S.A. (BR/CE)
(72) MARCELO HENNEMANN
(74) DAVID DO NASCIMENTO ADVOGADOS ASSOCIADOS



Figura 1.7

Prazo de validade: 10 (dez) anos contados a partir de 06/12/2021, mediante o recolhimento da taxa quinquenal de manutenção (Artigos 119 e 120 da LPI) e observadas as demais condições legais.

(11) BR 30 2021 006231-3



Código 39 - Concessão do Registro

(22) 06/12/2021

(15) 18/01/2022

(45) 18/01/2022

(52) 06-03

(54) CONFIGURAÇÃO APLICADA A/EM MESA DE APOIO

(73) JADERSON DE ALMEIDA (BR/SC)

(72) JADERSON DE ALMEIDA

Prazo de validade: 10 (dez) anos contados a partir de 06/12/2021, mediante o recolhimento da taxa quinquenal de manutenção (Artigos 119 e 120 da LPI) e observadas as demais condições legais.

(11) BR 30 2021 006232-1



Código 39 - Concessão do Registro

(22) 06/12/2021

(15) 18/01/2022

(45) 18/01/2022

(52) 06-03

(54) CONFIGURAÇÃO APLICADA A/EM MESA DE APOIO

(73) JADERSON DE ALMEIDA (BR/SC)

(72) JADERSON DE ALMEIDA

Prazo de validade: 10 (dez) anos contados a partir de 06/12/2021, mediante o recolhimento da taxa quinquenal de manutenção (Artigos 119 e 120 da LPI) e observadas as demais condições legais.

(11) BR 30 2021 006236-4

Código 39 - Concessão do Registro

(22) 06/12/2021

(15) 18/01/2022

(45) 18/01/2022

(52) 02-04

(54) CONFIGURAÇÃO APLICADA A/EM SOLADO

(73) VULCABRAS - CE, CALÇADOS E ARTIGOS ESPORTIVOS S.A. (BR/CE)

(72) MARCELO HENNEMANN

(74) DAVID DO NASCIMENTO ADVOGADOS ASSOCIADOS



Prazo de validade: 10 (dez) anos contados a partir de 06/12/2021, mediante o recolhimento da taxa quinquenal de manutenção (Artigos 119 e 120 da LPI) e observadas as demais condições legais.

(11) BR 30 2021 006237-2



Figura 1.7

Código 39 - Concessão do Registro

(22) 06/12/2021

(15) 18/01/2022

(45) 18/01/2022

(52) 02-04

(54) CONFIGURAÇÃO APLICADA A/EM SOLADO

(73) VULCABRAS - CE, CALÇADOS E ARTIGOS ESPORTIVOS S.A. (BR/CE)

(72) MARCELO HENNEMANN

(74) DAVID DO NASCIMENTO ADVOGADOS ASSOCIADOS

Prazo de validade: 10 (dez) anos contados a partir de 06/12/2021, mediante o recolhimento da taxa quinquenal de manutenção (Artigos 119 e 120 da LPI) e observadas as demais condições legais.

(11) BR 30 2021 006239-9



Código 39 - Concessão do Registro

(22) 06/12/2021

(15) 18/01/2022

(45) 18/01/2022

(52) 06-01

(54) CONFIGURAÇÃO APLICADA A/EM PUFF

(73) JADERSON DE ALMEIDA (BR/SC)

(72) JADERSON DE ALMEIDA

Prazo de validade: 10 (dez) anos contados a partir de 06/12/2021, mediante o recolhimento da taxa quinquenal de manutenção (Artigos 119 e 120 da LPI) e observadas as demais condições legais.

(11) BR 30 2021 006242-9

Código 39 - Concessão do Registro

(22) 06/12/2021

(15) 18/01/2022

(45) 18/01/2022

(52) 07-07

(54) CONFIGURAÇÃO APLICADA A/EM CESTO

(73) JADERSON DE ALMEIDA (BR/SC)

(72) JADERSON DE ALMEIDA



Prazo de validade: 10 (dez) anos contados a partir de 06/12/2021, mediante o recolhimento da taxa quinquenal de manutenção (Artigos 119 e 120 da LPI) e observadas as demais condições legais.

(11) BR 30 2021 006243-7

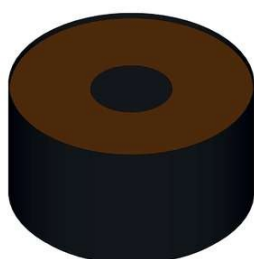

Código 39 - Concessão do Registro
(22) 06/12/2021
(15) 18/01/2022
(45) 18/01/2022
(52) 11-02
(54) CONFIGURAÇÃO APLICADA A/EM CACHEPOT
(73) JADERSON DE ALMEIDA (BR/SC)
(72) JADERSON DE ALMEIDA

Prazo de validade: 10 (dez) anos contados a partir de 06/12/2021, mediante o recolhimento da taxa quinquenal de manutenção (Artigos 119 e 120 da LPI) e observadas as demais condições legais.

(11) BR 30 2021 006244-5



Código 39 - Concessão do Registro
(22) 06/12/2021
(15) 18/01/2022
(45) 18/01/2022
(52) 06-01
(54) CONFIGURAÇÃO APLICADA A/EM BANCO
(73) JADERSON DE ALMEIDA (BR/SC)
(72) JADERSON DE ALMEIDA

Prazo de validade: 10 (dez) anos contados a partir de 06/12/2021, mediante o recolhimento da taxa quinquenal de manutenção (Artigos 119 e 120 da LPI) e observadas as demais condições legais.

(11) BR 30 2021 006245-3

Código 39 - Concessão do Registro
(22) 06/12/2021
(15) 18/01/2022
(45) 18/01/2022
(52) 06-01
(54) CONFIGURAÇÃO APLICADA A/EM BALANÇO
(73) JADERSON DE ALMEIDA (BR/SC)
(72) JADERSON DE ALMEIDA

Prazo de validade: 10 (dez) anos contados a partir de 06/12/2021, mediante o



recolhimento da taxa quinquenal de manutenção (Artigos 119 e 120 da LPI) e observadas as demais condições legais.

(11) BR 30 2021 006246-1



Código 39 - Concessão do Registro

(22) 06/12/2021

(15) 18/01/2022

(45) 18/01/2022

(52) 02-02 , 02-99

(54) CONFIGURAÇÃO APLICADA A/EM FORRO PARA BERMUDAS DE CICLISMO

(73) SINGLE TRACK BRASIL COMÉRCIO, IMPORTAÇÃO E EXPORTAÇÃO EIRELI (BR/RJ)

(72) MARCOS MOREIRA VALINHOS

(74) PERITO ASSESSORIA DA PROPRIEDADE INDUSTRIAL LTDA

Prazo de validade: 10 (dez) anos contados a partir de 06/12/2021, mediante o recolhimento da taxa quinquenal de manutenção (Artigos 119 e 120 da LPI) e observadas as demais condições legais.

(11) BR 30 2021 006250-0



Código 39 - Concessão do Registro

(22) 06/12/2021

(15) 18/01/2022

(45) 18/01/2022

(52) 06-01

(54) CONFIGURAÇÃO APLICADA EM POLTRONA

(73) OUTORGANTE: ESTUDIO NINHO LTDA (BR/SP)

(72) VINICIUS LOPES LEITE; GABRIELA TIEMI KUNIOSHI

(74) GILBERTO MARIOT

Prazo de validade: 10 (dez) anos contados a partir de 06/12/2021, mediante o recolhimento da taxa quinquenal de manutenção (Artigos 119 e 120 da LPI) e observadas as demais condições legais.

(11) BR 30 2021 006253-4

Código 39 - Concessão do Registro

(22) 06/12/2021

(15) 18/01/2022

(45) 18/01/2022

(52) 14-01

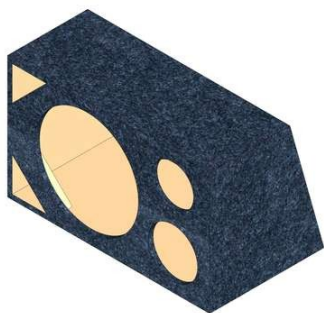

(54) CONFIGURAÇÃO APLICADA A/EM CAIXA ACÚSTICA.

(73) OESTE COMÉRCIO ELETRÔNICO LTDA (BR/SP)

(72) RAIANY ALI ARMINIO BAGLI

(74) VILAGE MARCAS E PATENTES LTDA

Prazo de validade: 10 (dez) anos contados a partir de 06/12/2021, mediante o recolhimento da taxa quinquenal de manutenção (Artigos 119 e 120 da LPI) e observadas as demais condições legais.

(11) BR 30 2021 006254-2

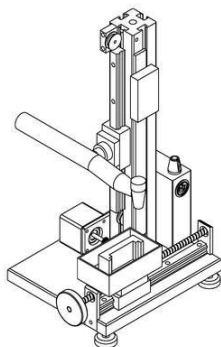

Código 39 - Concessão do Registro

(22) 06/12/2021

(15) 18/01/2022

(45) 18/01/2022

(52) 24-01

(54) CONFIGURAÇÃO APLICADA A/EM PADRONIZADOR FOTOGRÁFICO PARA ACOMPANHAMENTO BUCAL POR IMAGEM

(73) JOÃO CÉSAR ZIELAK (BR/PR)

(72) ALISON LUIS KIRCHHOFF; CLÉIA NOVAK; LUIZ FERNANDO FARINIUK; MAURO RODA GOMES; FLARES BARATTO FILHO; LUCILA PIASECKI; JOAO CÉSAR ZIELAK; KESLY MARY RIBEIRO ANDRADES; NATANAEL HENRIQUE RIBEIRO MATTOS; ERIKA CALVANO KUCHLER; THAINÁ BEATRIZ SOARES; JEAN CARLOS SANTOS; JOSÉ LAZZAROTTO DE MELO E SOUZA; ANDREZZA MARIA FRIGERI CARMASSI FUSARO; MARIA TEREZA BELLANI PUCCINELLI; MHARLLON RUTYNA SANTOS

(74) FELIPE FELIMAN CAMARGO

Prazo de validade: 10 (dez) anos contados a partir de 06/12/2021, mediante o recolhimento da taxa quinquenal de manutenção (Artigos 119 e 120 da LPI) e observadas as demais condições legais.

(11) BR 30 2021 006256-9

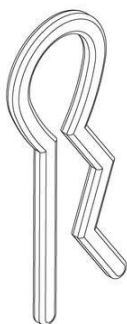

Código 39 - Concessão do Registro

(22) 06/12/2021

(15) 18/01/2022

(45) 18/01/2022

(52) 07-04 , 07-02

(54) CONFIGURAÇÃO APLICADA A/EM PRESILHA PARA BOLO

(73) LELA FESTA INDÚSTRIA E COMERCIO DE ARTIGOS PARA FESTA LTDA (BR/PR)

(72) RAFAELA ADORNO DE OLIVEIRA

(74) IVANILDE DE OLIVEIRA MENDES

Prazo de validade: 10 (dez) anos contados a partir de 06/12/2021, mediante o recolhimento da taxa quinquenal de manutenção (Artigos 119 e 120 da LPI) e observadas as demais condições legais.

(11) BR 30 2021 006261-5

Código 39 - Concessão do Registro

(22) 07/12/2021

(15) 18/01/2022

(45) 18/01/2022

(52) 32-00

(54) PADRÃO ORNAMENTAL APLICADO A/EM FORRO PARA BERMUDAS DE CICLISMO

(73) SINGLE TRACK BRASIL COMÉRCIO, IMPORTAÇÃO E EXPORTAÇÃO EIRELI (BR/RJ)

(72) MARCOS MOREIRA VALINHOS

(74) PERITO ASSESSORIA DA PROPRIEDADE INDUSTRIAL LTDA

Prazo de validade: 10 (dez) anos contados a partir de 07/12/2021, mediante o recolhimento da taxa quinquenal de manutenção (Artigos 119 e 120 da LPI) e observadas as demais condições legais.

(11) BR 30 2021 006262-3

Código 39 - Concessão do Registro

(22) 07/12/2021

(15) 18/01/2022

(45) 18/01/2022

(52) 32-00

(54) PADRÃO ORNAMENTAL APLICADO A/EM FORRO PARA BERMUDAS DE CICLISMO

(73) SINGLE TRACK BRASIL COMÉRCIO, IMPORTAÇÃO E EXPORTAÇÃO EIRELI (BR/RJ)

(72) MARCOS MOREIRA VALINHOS

(74) PERITO ASSESSORIA DA PROPRIEDADE INDUSTRIAL LTDA

Prazo de validade: 10 (dez) anos contados a partir de 07/12/2021, mediante o recolhimento da taxa quinquenal de manutenção (Artigos 119 e 120 da LPI) e observadas as demais condições legais.

(11) BR 30 2021 006263-1

Código 39 - Concessão do Registro

(22) 07/12/2021

(15) 18/01/2022

(45) 18/01/2022

(52) 23-01

(54) CONFIGURAÇÃO APLICADA A/EM RALO DE CANTO

(73) JOÃO FRANCISCO MARQUES JÚNIOR (BR/SP) ; LUCAS MODA MARGUTTI (BR/SP)

(72) JOÃO FRANCISCO MARQUES JÚNIOR; LUCAS MODA MARGUTTI

(74) ICAMP MARCAS E PATENTES LTDA

Prazo de validade: 10 (dez) anos contados a partir de 07/12/2021, mediante o

recolhimento da taxa quinquenal de manutenção (Artigos 119 e 120 da LPI) e observadas as demais condições legais.

(11) BR 30 2021 006264-0



Código 39 - Concessão do Registro

(22) 07/12/2021

(15) 18/01/2022

(45) 18/01/2022

(52) 32-00

(54) PADRÃO ORNAMENTAL APLICADO A/EM FORRO PARA BERMUDAS DE CICLISMO

(73) SINGLE TRACK BRASIL COMÉRCIO, IMPORTAÇÃO E EXPORTAÇÃO EIRELI (BR/RJ)

(72) MARCOS MOREIRA VALINHOS

(74) PERITO ASSESSORIA DA PROPRIEDADE INDUSTRIAL LTDA

Prazo de validade: 10 (dez) anos contados a partir de 07/12/2021, mediante o recolhimento da taxa quinquenal de manutenção (Artigos 119 e 120 da LPI) e observadas as demais condições legais.

(11) BR 30 2021 006265-8



Código 39 - Concessão do Registro

(22) 07/12/2021

(15) 18/01/2022

(45) 18/01/2022

(52) 32-00

(54) PADRÃO ORNAMENTAL APLICADO A/EM FORRO PARA BERMUDAS DE CICLISMO

(73) SINGLE TRACK BRASIL COMÉRCIO, IMPORTAÇÃO E EXPORTAÇÃO EIRELI (BR/RJ)

(72) MARCOS MOREIRA VALINHOS

(74) PERITO ASSESSORIA DA PROPRIEDADE INDUSTRIAL LTDA

Prazo de validade: 10 (dez) anos contados a partir de 07/12/2021, mediante o recolhimento da taxa quinquenal de manutenção (Artigos 119 e 120 da LPI) e observadas as demais condições legais.



(11) BR 30 2021 006266-6

Código 39 - Concessão do Registro

(22) 07/12/2021

(15) 18/01/2022

(45) 18/01/2022

(52) 21-01

(54) CONFIGURAÇÃO APLICADA A/EM BRINQUEDOS

(73) WILSON ROBERTO BERGAMO (BR/SP) ; MARCOS ERNICA (BR/SP) ;
CLAUDIR POLETTTO (BR/SP)

(72) WILSON ROBERTO BERGAMO

Prazo de validade: 10 (dez) anos contados a partir de 07/12/2021, mediante o recolhimento da taxa quinquenal de manutenção (Artigos 119 e 120 da LPI) e observadas as demais condições legais.

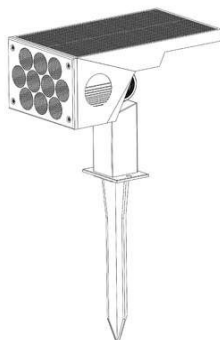

(11) BR 30 2021 006269-0

Código 39 - Concessão do Registro

(22) 07/12/2021

(15) 18/01/2022

(45) 18/01/2022

(52) 26-04

(54) CONFIGURAÇÃO APLICADA A/EM LUMINÁRIA

(73) ANDRE DA SILVA SOARES (BR/PR)

(72) ANDRÉ DA SILVA SOARES

(74) JAIRO GOMES SILVA HATO DE ALMEIDA

Prazo de validade: 10 (dez) anos contados a partir de 07/12/2021, mediante o recolhimento da taxa quinquenal de manutenção (Artigos 119 e 120 da LPI) e observadas as demais condições legais.

(11) BR 30 2021 006271-2

Código 39 - Concessão do Registro

(22) 07/12/2021

(15) 18/01/2022

(45) 18/01/2022

(52) 28-03

(54) CONFIGURAÇÃO APLICADA A/EM DISPOSITIVO PARA MASSAGEM

(73) ALINE GOMES DA CRUZ (BR/PR)

(72) ALINE GOMES DA CRUZ

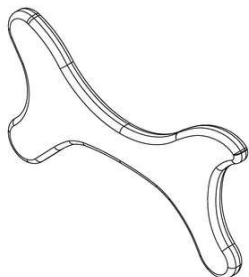

(74) Licks Advogados

Prazo de validade: 10 (dez) anos contados a partir de 07/12/2021, mediante o recolhimento da taxa quinquenal de manutenção (Artigos 119 e 120 da LPI) e observadas as demais condições legais.

(11) BR 30 2021 006272-0



Código 39 - Concessão do Registro

(22) 07/12/2021

(15) 18/01/2022

(45) 18/01/2022

(52) 21-02 , 02-04

(54) CONFIGURAÇÃO APLICADA A/EM SAPATILHA PARA TÊNIS DE PRAIA

(73) HIDROLIGHT DO BRASIL S.A. (BR/SC)

(72) JOEL FELIPE PLENTZ

(74) SAMUEL CLAUDINO SIMÕES

Prazo de validade: 10 (dez) anos contados a partir de 07/12/2021, mediante o recolhimento da taxa quinquenal de manutenção (Artigos 119 e 120 da LPI) e observadas as demais condições legais.

(11) BR 30 2021 006273-9

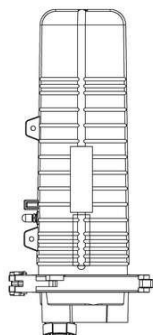

Código 39 - Concessão do Registro

(22) 07/12/2021

(15) 18/01/2022

(45) 18/01/2022

(52) 14-99

(54) CONFIGURAÇÃO APLICADA A/EM CAIXA DE EMENDA ÓPTICA

(73) FIBRACEM TELEINFORMÁTICA LTDA (BR/PR)

(72) LUIZ CARLOS SILVEIRA BITENCOURT

(74) ALCION BUBNIAK

Prazo de validade: 10 (dez) anos contados a partir de 07/12/2021, mediante o recolhimento da taxa quinquenal de manutenção (Artigos 119 e 120 da LPI) e observadas as demais condições legais.

(11) BR 30 2021 006274-7

Código 39 - Concessão do Registro

(22) 08/12/2021

(15) 18/01/2022

(45) 18/01/2022

(52) 25-02

(54) CONFIGURAÇÃO APLICADA A/EM CERCA

(73) EMERSON MARQUES DA SILVA (BR/PR)



(72) EMERSON MARQUES DA SILVA

Prazo de validade: 10 (dez) anos contados a partir de 08/12/2021, mediante o recolhimento da taxa quinzenal de manutenção (Artigos 119 e 120 da LPI) e observadas as demais condições legais.

(11) BR 30 2021 006276-3

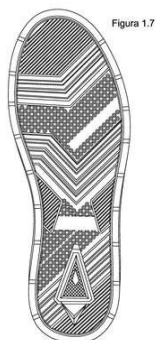

Código 39 - Concessão do Registro

(22) 08/12/2021

(15) 18/01/2022

(45) 18/01/2022

(52) 02-04

(54) CONFIGURAÇÃO APLICADA A/EM SOLADO

(73) CALÇADOS PEGADA NORDESTE LTDA (BR/BA)

(72) JONAS LOURENÇO ENGELMANN

(74) CAPELLA & VELOSO ADVOGADOS ASSOCIADOS

Prazo de validade: 10 (dez) anos contados a partir de 08/12/2021, mediante o recolhimento da taxa quinzenal de manutenção (Artigos 119 e 120 da LPI) e observadas as demais condições legais.

(11) BR 30 2021 006277-1



Código 39 - Concessão do Registro

(22) 08/12/2021

(15) 18/01/2022

(45) 18/01/2022

(52) 02-04

(54) CONFIGURAÇÃO APLICADA A/EM SOLADO

(73) CALÇADOS PEGADA NORDESTE LTDA (BR/BA)

(72) JONAS LOURENÇO ENGELMANN

(74) CAPELLA & VELOSO ADVOGADOS ASSOCIADOS

Prazo de validade: 10 (dez) anos contados a partir de 08/12/2021, mediante o recolhimento da taxa quinzenal de manutenção (Artigos 119 e 120 da LPI) e observadas as demais condições legais.

(11) BR 30 2021 006278-0

Código 39 - Concessão do Registro

(22) 08/12/2021

(15) 18/01/2022

(45) 18/01/2022

(52) 02-04

(54) CONFIGURAÇÃO APLICADA A/EM SOLADO

(73) CALÇADOS PEGADA NORDESTE LTDA (BR/BA)

(72) JONAS LOURENÇO ENGELMANN



(74) CAPELLA & VELOSO ADVOGADOS ASSOCIADOS

Prazo de validade: 10 (dez) anos contados a partir de 08/12/2021, mediante o recolhimento da taxa quinquenal de manutenção (Artigos 119 e 120 da LPI) e observadas as demais condições legais.

(11) BR 30 2021 006279-8



Código 39 - Concessão do Registro

(22) 08/12/2021

(15) 18/01/2022

(45) 18/01/2022

(52) 02-04

(54) CONFIGURAÇÃO APLICADA A/EM SOLADO

(73) CALÇADOS PEGADA NORDESTE LTDA (BR/BA)

(72) JONAS LOURENÇO ENGELMANN

(74) CAPELLA & VELOSO ADVOGADOS ASSOCIADOS

Prazo de validade: 10 (dez) anos contados a partir de 08/12/2021, mediante o recolhimento da taxa quinquenal de manutenção (Artigos 119 e 120 da LPI) e observadas as demais condições legais.

(11) BR 30 2021 006280-1



Código 39 - Concessão do Registro

(22) 08/12/2021

(15) 18/01/2022

(45) 18/01/2022

(52) 21-01

(54) CONFIGURAÇÃO APLICADA A/EM BRINQUEDOS

(73) WILSON ROBERTO BERGAMO (BR/SP) ; MARCOS ERNICA (BR/SP) ; CLAUDIR POLETTO (BR/SP)

(72) WILSON ROBERTO BERGAMO

Prazo de validade: 10 (dez) anos contados a partir de 08/12/2021, mediante o recolhimento da taxa quinquenal de manutenção (Artigos 119 e 120 da LPI) e observadas as demais condições legais.

(11) BR 30 2021 006282-8

Código 39 - Concessão do Registro

(22) 08/12/2021

(15) 18/01/2022

(45) 18/01/2022

(52) 06-01

(54) CONFIGURAÇÃO APLICADA A/EM BANCO

(73) CARLOS ALBERTO SILVA DE MIRANDA (BR/MG)

178

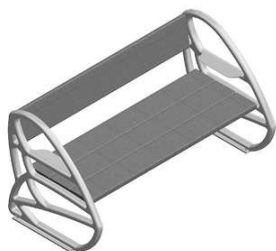

(72) CARLOS ALBERTO SILVA DE MIRANDA; LUIZ FERNANDO SÊDA GROSSI; ISABELA BICALHO NUNES MAGALHÃES; VICTOR HENRIQUE MOTA ALFREDO; GUILHERME MARINHO ANTONUCCI MARTINS; VICTOR TADEU MALACHIAS FONTE BOA

Prazo de validade: 10 (dez) anos contados a partir de 08/12/2021, mediante o recolhimento da taxa quinquenal de manutenção (Artigos 119 e 120 da LPI) e observadas as demais condições legais.

(11) BR 30 2021 006283-6

Código 39 - Concessão do Registro

(22) 08/12/2021

(15) 18/01/2022

(45) 18/01/2022

(52) 21-01

(54) CONFIGURAÇÃO APLICADA A/EM BRINQUEDOS

(73) WILSON ROBERTO BERGAMO (BR/SP) ; MARCOS ERNICA (BR/SP) ; CLAUDIR POLETTO (BR/SP)

(72) WILSON ROBERTO BERGAMO

Prazo de validade: 10 (dez) anos contados a partir de 08/12/2021, mediante o recolhimento da taxa quinquenal de manutenção (Artigos 119 e 120 da LPI) e observadas as demais condições legais.

(11) BR 30 2021 006287-9

FIG. 1.1

Código 39 - Concessão do Registro

(22) 08/12/2021

(15) 18/01/2022

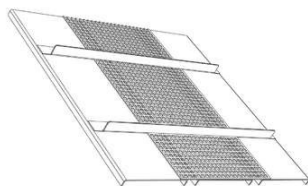
(45) 18/01/2022

(52) 23-01

(54) CONFIGURAÇÃO APLICADA A/EM GRELHA PLUVIAL

(73) CELSO FREDERICO SACHETO JUNIOR (BR/SP) ; CARLOS DE SOUZA RIBEIRO (BR/SP)

(72) CELSO FREDERICO SACHETO JUNIOR; CARLOS DE SOUZA RIBEIRO

(74) LUIZ FERNANDO ALVES

Prazo de validade: 10 (dez) anos contados a partir de 08/12/2021, mediante o recolhimento da taxa quinquenal de manutenção (Artigos 119 e 120 da LPI) e observadas as demais condições legais.

(11) BR 30 2021 006288-7

Código 39 - Concessão do Registro

(22) 09/12/2021

(15) 18/01/2022

(45) 18/01/2022

(52) 10-07

(54) CONFIGURAÇÃO APLICADA A/EM PULSEIRA DE RELÓGIO



FIGURA 1.1

(73) DONGGUAN JINZHI WATCH INDUSTRY CO., LTD. (CN) ; SHENZHEN AOZE METAL MATERIAL CO., LTD. (CN)

(72) WEIHUA SONG; JUN DAI

(74) CARLOS ANDRÉ BARBOSA CAVALCANTI

Prazo de validade: 10 (dez) anos contados a partir de 09/12/2021, mediante o recolhimento da taxa quinquenal de manutenção (Artigos 119 e 120 da LPI) e observadas as demais condições legais.

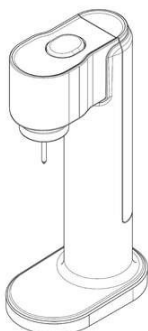
(11) BR 30 2021 006292-5

Código 39 - Concessão do Registro

(22) 09/12/2021

(15) 18/01/2022

(30) 29/07/2021 IL 67387

(45) 18/01/2022

(52) 31-00

(54) CONFIGURAÇÃO APLICADA A/EM DISPOSITIVO DE PREPARAÇÃO DE BEBIDA

(73) SODASTREAM INDUSTRIES LTD. (IL)

(72) AMIT AVIGDOR; MICHAEL TSINZOVSKY

(74) DAVID DO NASCIMENTO ADVOGADOS ASSOCIADOS

Prazo de validade: 10 (dez) anos contados a partir de 09/12/2021, mediante o recolhimento da taxa quinquenal de manutenção (Artigos 119 e 120 da LPI) e observadas as demais condições legais.

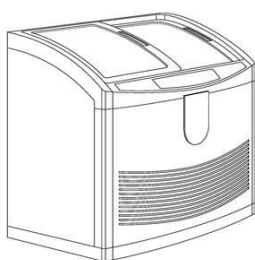
(11) BR 30 2021 006294-1

Código 39 - Concessão do Registro

(22) 09/12/2021

(15) 18/01/2022

(30) 18/06/2021 EM 008579668

(45) 18/01/2022

(52) 15-07

(54) CONFIGURAÇÃO APLICADA A/EM GABINETE DE FREEZER

(73) UNILEVER IP HOLDINGS B.V. (PB)

(72) VARKEY BERTY JACOB; DANIEL ANTHONY WALTON; MATTHEW PAUL WRIGHT

(74) CAROLINA NAKATA

Prazo de validade: 10 (dez) anos contados a partir de 09/12/2021, mediante o recolhimento da taxa quinquenal de manutenção (Artigos 119 e 120 da LPI) e observadas as demais condições legais.

(11) BR 30 2021 006295-0

Código 39 - Concessão do Registro

(22) 09/12/2021

(15) 18/01/2022

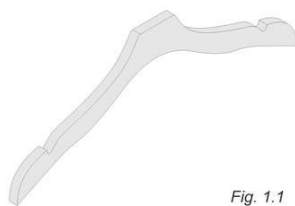

Fig. 1.1

(45) 18/01/2022

(52) 06-08

(54) CONFIGURAÇÃO APLICADA A/EM CABIDE

(73) HIZHO COMÉRCIO IMPORTAÇÃO E EXPORTAÇÃO LTDA. (BR/SP)

(72) SHUBIN LI

(74) ORG. MÉRITO MARCAS E PATENTES LTDA.

Prazo de validade: 10 (dez) anos contados a partir de 09/12/2021, mediante o recolhimento da taxa quinquenal de manutenção (Artigos 119 e 120 da LPI) e observadas as demais condições legais.

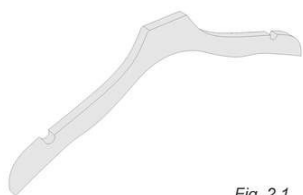
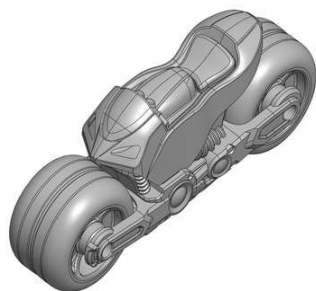

Fig. 2.1

(11) BR 30 2021 006298-4

Código 39 - Concessão do Registro

(22) 09/12/2021

(15) 18/01/2022

(45) 18/01/2022

(52) 21-01

(54) CONFIGURAÇÃO APLICADA A/EM BRINQUEDOS

(73) WILSON ROBERTO BERGAMO (BR/SP) ; MARCOS ERNICA (BR/SP) ; CLAUDIR POLETTI (BR/SP)

(72) WILSON ROBERTO BERGAMO

Prazo de validade: 10 (dez) anos contados a partir de 09/12/2021, mediante o recolhimento da taxa quinquenal de manutenção (Artigos 119 e 120 da LPI) e observadas as demais condições legais.

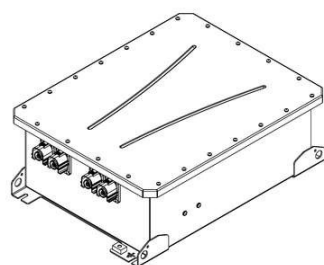
(11) BR 30 2021 006302-6

Código 39 - Concessão do Registro

(22) 09/12/2021

(15) 18/01/2022

(45) 18/01/2022

(52) 13-03

(54) CONFIGURAÇÃO APLICADA A/EM MÓDULO PARA VEÍCULO ELÉTRICO

(73) WEG DRIVES & CONTROLS AUTOMAÇÃO LTDA. (BR/SC)

(72) PAULO CESAR KREYSSIG; BRUNO TORQUATO

(74) CLARKE, MODET PROPRIEDADE INTELECTUAL LTDA.

Prazo de validade: 10 (dez) anos contados a partir de 09/12/2021, mediante o recolhimento da taxa quinquenal de manutenção (Artigos 119 e 120 da LPI) e observadas as demais condições legais.

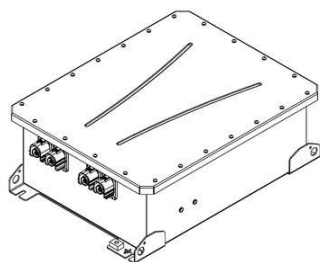

(11) BR 30 2021 006303-4

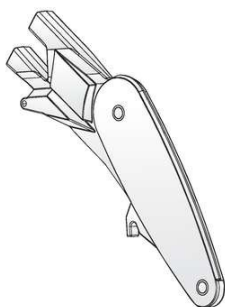

Código 39 - Concessão do Registro

(22) 09/12/2021

(15) 18/01/2022

(45) 18/01/2022

(52) 15-03

(54) CONFIGURAÇÃO APLICADA A/EM DOSADOR DE SEMENTES

(73) ASSIS STRASSER (BR/SC)

(72) ASSIS STRASSER

(74) RITTER ADVOGADOS

Prazo de validade: 10 (dez) anos contados a partir de 09/12/2021, mediante o recolhimento da taxa quinquenal de manutenção (Artigos 119 e 120 da LPI) e observadas as demais condições legais.

(11) BR 30 2021 006304-2



Código 39 - Concessão do Registro

(22) 09/12/2021

(15) 18/01/2022

(45) 18/01/2022

(52) 21-01

(54) CONFIGURAÇÃO APLICADA A/EM BRINQUEDOS

(73) WILSON ROBERTO BERGAMO (BR/SP) ; MARCOS ERNICA (BR/SP) ;
CLAUDIR POLETTTO (BR/SP)

(72) WILSON ROBERTO BERGAMO

Prazo de validade: 10 (dez) anos contados a partir de 09/12/2021, mediante o recolhimento da taxa quinquenal de manutenção (Artigos 119 e 120 da LPI) e observadas as demais condições legais.

(11) BR 30 2021 006307-7

Código 39 - Concessão do Registro

(22) 09/12/2021

(15) 18/01/2022

(45) 18/01/2022

(52) 30-03

(54) CONFIGURAÇÃO APLICADA A/EM COMEDOURO PARA AVES.

(73) RAFAEL FRANQUES MARTINS (BR/SP)

(72) RAFAEL FRANQUES MARTINS



(74) VILAGE MARCAS E PATENTES LTDA

Prazo de validade: 10 (dez) anos contados a partir de 09/12/2021, mediante o recolhimento da taxa quinquenal de manutenção (Artigos 119 e 120 da LPI) e observadas as demais condições legais.

(11) BR 30 2021 006308-5

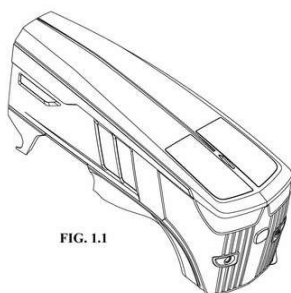

Código 39 - Concessão do Registro

(22) 09/12/2021

(15) 18/01/2022

(45) 18/01/2022

(52) 12-08

(54) CONFIGURAÇÃO APLICADA A/EM CORPO DE VEÍCULO DE TRABALHO

(73) DEERE & COMPANY (US)

(72) PRAFULL UNDURE; SAMIR M. MAHADIK; NIYASALI CK; NIKHIL SUKUMARAN; RENAN E. MARSCHNER; CRISTIANO A. STEFANELLO

(74) KASZNAR LEONARDOS PROPRIEDADE INTELECTUAL

Prazo de validade: 10 (dez) anos contados a partir de 09/12/2021, mediante o recolhimento da taxa quinquenal de manutenção (Artigos 119 e 120 da LPI) e observadas as demais condições legais.

(11) BR 30 2021 006309-3

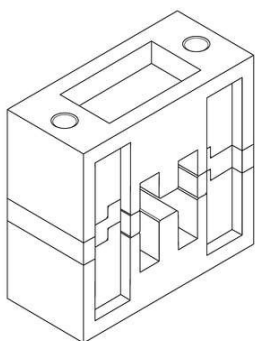

Código 39 - Concessão do Registro

(22) 09/12/2021

(15) 18/01/2022

(45) 18/01/2022

(52) 13-03

(54) CONFIGURAÇÃO APLICADA A/EM ISOLADOR MODULAR

(73) WORKSTATIONS INDÚSTRIA E COMÉRCIO LTDA (BR/SP)

(72) LAURO LARSEN

(74) VILELA COELHO SOCIEDADE DE ADVOGADOS

Prazo de validade: 10 (dez) anos contados a partir de 09/12/2021, mediante o recolhimento da taxa quinquenal de manutenção (Artigos 119 e 120 da LPI) e observadas as demais condições legais.

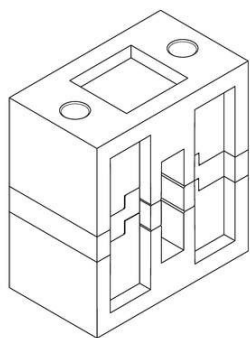

(11) BR 30 2021 006310-7

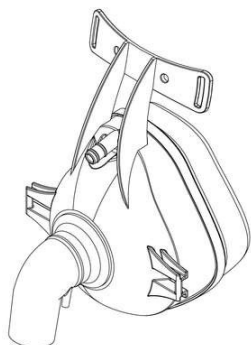

Código 39 - Concessão do Registro

(22) 09/12/2021

(15) 18/01/2022

(30) 10/06/2021 IL 67130

(45) 18/01/2022

(52) 24-02

(54) CONFIGURAÇÃO APLICADA A/EM MÁSCARA MÉDICA

(73) INSPIR LABS LTD. (IL)

(72) ELIYAHU SCHWALM; NADAV NAHMIAS

(74) KASZNAR LEONARDOS PROPRIEDADE INTELECTUAL

Prazo de validade: 10 (dez) anos contados a partir de 09/12/2021, mediante o recolhimento da taxa quinquenal de manutenção (Artigos 119 e 120 da LPI) e observadas as demais condições legais.

(11) BR 30 2021 006311-5



Código 39 - Concessão do Registro

(22) 09/12/2021

(15) 18/01/2022

(45) 18/01/2022

(52) 03-01

(54) CONFIGURAÇÃO APLICADA A/EM MOCHILA

(73) EXTREMO EQUIPAMENTOS MILITARES, COMERCIO, IMPORTACAO E EXPORTACAO EIRELI (BR/SP)

(72) ANTONIO FIGUEIREDO

(74) RUBENS DOS SANTOS FILHO

Prazo de validade: 10 (dez) anos contados a partir de 09/12/2021, mediante o recolhimento da taxa quinquenal de manutenção (Artigos 119 e 120 da LPI) e observadas as demais condições legais.

(11) BR 30 2021 006312-3

Código 39 - Concessão do Registro

(22) 09/12/2021

(15) 18/01/2022

(45) 18/01/2022

(52) 03-01



(54) CONFIGURAÇÃO APLICADA A/EM MOCHILA
(73) EXTREMO EQUIPAMENTOS MILITARES, COMERCIO, IMPORTACAO E EXPORTACAO EIRELI (BR/SP)
(72) ANTONIO FIGUEIREDO
(74) RUBENS DOS SANTOS FILHO
Prazo de validade: 10 (dez) anos contados a partir de 09/12/2021, mediante o recolhimento da taxa quinquenal de manutenção (Artigos 119 e 120 da LPI) e observadas as demais condições legais.

(11) BR 30 2021 006318-2



Código 39 - Concessão do Registro
(22) 10/12/2021
(15) 18/01/2022
(45) 18/01/2022
(52) 14-03
(54) CONFIGURAÇÃO APLICADA A/EM CONTROLE REMOTO
(73) ALOYS INC (KR)
(72) SEONGIL LEE; WOOHYUN DO
(74) VASCO DA GAMA COELHO PEREIRA
Prazo de validade: 10 (dez) anos contados a partir de 10/12/2021, mediante o recolhimento da taxa quinquenal de manutenção (Artigos 119 e 120 da LPI) e observadas as demais condições legais.

(11) BR 30 2021 006320-4



Código 39 - Concessão do Registro
(22) 10/12/2021
(15) 18/01/2022
(30) 11/06/2021 EM 008573380
(45) 18/01/2022
(52) 07-05
(54) CONFIGURAÇÃO APLICADA A/EM CÁPSULA
(73) UNILEVER IP HOLDINGS B.V. (PB)
(72) JUAN CHEN; JINGAN LYU; FAN YANG; KAIRONG ZHU
(74) CAROLINA NAKATA
Prazo de validade: 10 (dez) anos contados a partir de 10/12/2021, mediante o recolhimento da taxa quinquenal de manutenção (Artigos 119 e 120 da LPI) e observadas as demais condições legais.

(11) BR 30 2021 006323-9

Código 39 - Concessão do Registro
(22) 10/12/2021
(15) 18/01/2022
(45) 18/01/2022
(52) 28-03



(54) CONFIGURAÇÃO APLICADA A/EM VIBRADOR

(73) LUBS LTDA (BR/SP)

(72) CHIARA LUZZATI

(74) KASZNAR LEONARDOS PROPRIEDADE INTELECTUAL

Prazo de validade: 10 (dez) anos contados a partir de 10/12/2021, mediante o recolhimento da taxa quinquenal de manutenção (Artigos 119 e 120 da LPI) e observadas as demais condições legais.

(11) BR 30 2021 006331-0

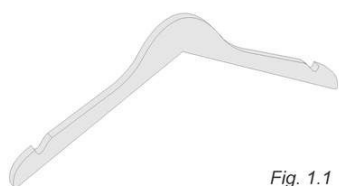

Fig. 1.1

Código 39 - Concessão do Registro

(22) 10/12/2021

(15) 18/01/2022

(45) 18/01/2022

(52) 06-08

(54) CONFIGURAÇÃO APLICADA A/EM CABIDE

(73) HIZHO COMÉRCIO IMPORTAÇÃO E EXPORTAÇÃO LTDA. (BR/SP)

(72) SHUBIN LI

(74) ORG. MÉRITO MARCAS E PATENTES LTDA.

Prazo de validade: 10 (dez) anos contados a partir de 10/12/2021, mediante o recolhimento da taxa quinquenal de manutenção (Artigos 119 e 120 da LPI) e observadas as demais condições legais.

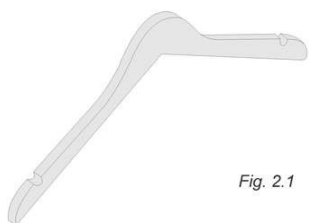

Fig. 2.1

(11) BR 30 2021 006335-2

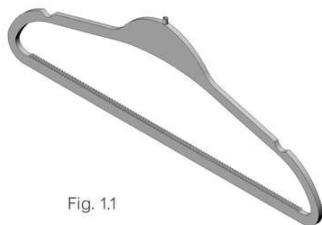

Fig. 1.1

Código 39 - Concessão do Registro

(22) 10/12/2021

(15) 18/01/2022

(45) 18/01/2022

(52) 06-08

(54) CONFIGURAÇÃO APLICADA A/EM CABIDE

(73) HIZHO COMÉRCIO IMPORTAÇÃO E EXPORTAÇÃO LTDA. (BR/SP)

(72) SHUBIN LI

(74) ORG. MÉRITO MARCAS E PATENTES LTDA.

Prazo de validade: 10 (dez) anos contados a partir de 10/12/2021, mediante o recolhimento da taxa quinquenal de manutenção (Artigos 119 e 120 da LPI) e observadas as demais condições legais.

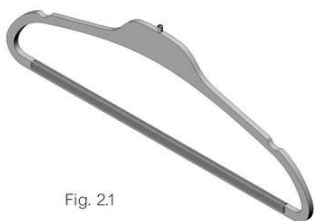

Fig. 2.1

(11) BR 30 2021 006336-0

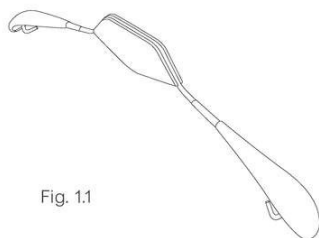

Fig. 1.1

Código 39 - Concessão do Registro

(22) 10/12/2021

(15) 18/01/2022

(45) 18/01/2022

(52) 06-08

(54) CONFIGURAÇÃO APLICADA A/EM CABIDE

(73) HIZHO COMÉRCIO IMPORTAÇÃO E EXPORTAÇÃO LTDA. (BR/SP)

(72) SHUBIN LI

(74) ORG. MÉRITO MARCAS E PATENTES LTDA.

Prazo de validade: 10 (dez) anos contados a partir de 10/12/2021, mediante o recolhimento da taxa quinquenal de manutenção (Artigos 119 e 120 da LPI) e observadas as demais condições legais.

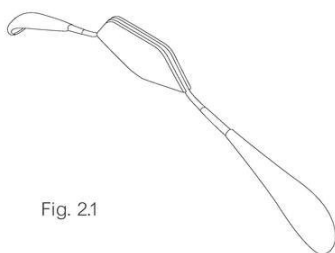

Fig. 2.1

(11) BR 30 2021 006338-7



Código 39 - Concessão do Registro

(22) 10/12/2021

(15) 18/01/2022

(45) 18/01/2022

(52) 26-05

(54) CONFIGURAÇÃO APLICADA A/EM LUMINARIA

(73) ITENS COMERCIO DE ARTIGOS DE DECORACAO EIRELI (BR/SP)

(72) MARIANA AMARAL COSTA MACHADO; ANA CAROLINA HAFELI NEUTE

(74) JEFFERSON DE ARAUJO SERAFIM

Prazo de validade: 10 (dez) anos contados a partir de 10/12/2021, mediante o recolhimento da taxa quinquenal de manutenção (Artigos 119 e 120 da LPI) e observadas as demais condições legais.



(11) BR 30 2021 006342-5

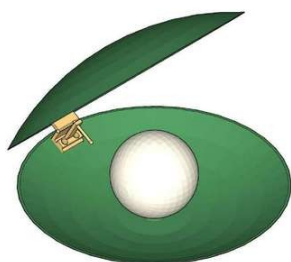

Código 39 - Concessão do Registro

(22) 10/12/2021

(15) 18/01/2022

(45) 18/01/2022

(52) 26-05

(54) CONFIGURAÇÃO APLICADA A/EM LUMINARIA

(73) ITENS COMERCIO DE ARTIGOS DE DECORACAO EIRELI (BR/SP)

(72) MARIANA AMARAL COSTA MACHADO; ANTONIA LAMBERT MENDES DE ALMEIDA; FABIO ARTIOLI ESTEVES

(74) JEFFERSON DE ARAUJO SERAFIM

Prazo de validade: 10 (dez) anos contados a partir de 10/12/2021, mediante o recolhimento da taxa quinquenal de manutenção (Artigos 119 e 120 da LPI) e observadas as demais condições legais.

(11) BR 30 2021 006344-1

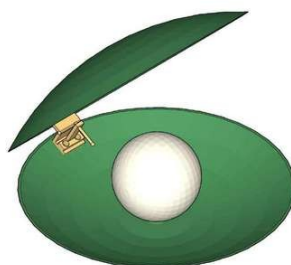

Código 39 - Concessão do Registro

(22) 10/12/2021

(15) 18/01/2022

(45) 18/01/2022

(52) 26-05

(54) CONFIGURAÇÃO APLICADA A/EM LUMINARIA

(73) ITENS COMERCIO DE ARTIGOS DE DECORACAO EIRELI (BR/SP)

(72) MARIANA AMARAL COSTA MACHADO; ANTONIA LAMBERT MENDES DE ALMEIDA; FABIO ARTIOLI ESTEVES

(74) JEFFERSON DE ARAUJO SERAFIM

Prazo de validade: 10 (dez) anos contados a partir de 10/12/2021, mediante o recolhimento da taxa quinquenal de manutenção (Artigos 119 e 120 da LPI) e observadas as demais condições legais.

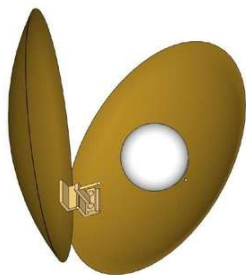
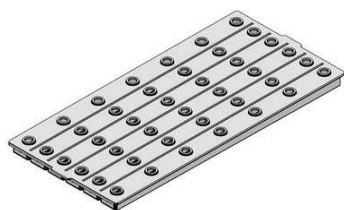
**(11) BR 32 2020 002664-3**

Código 39 - Concessão do Registro

(22) 23/03/2020

(15) 18/01/2022

(45) 18/01/2022

(52) 07-99

(54) CONFIGURAÇÃO APLICADA A/EM BANDEJA PARA PLANTAS
HIDROPÔNICAS

(62) BR 30 2020 001367-0 23/03/2020

(73) DIEGO GOMES MARTINS FERREIRA (BR/SP)

(72) DIEGO GOMES MARTINS FERREIRA

(74) MODAL MARCAS E PATENTES LTDA.

Prazo de validade: 10 (dez) anos contados a partir de 23/03/2020, mediante o recolhimento da taxa quinquenal de manutenção (Artigos 119 e 120 da LPI) e observadas as demais condições legais.

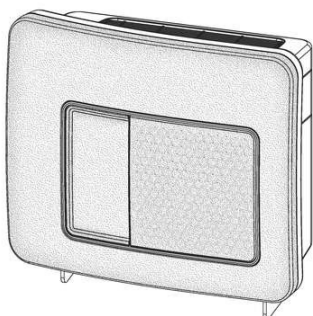
(11) BR 32 2021 001271-8

Código 39 - Concessão do Registro

(22) 30/07/2020

(15) 18/01/2022

(30) 31/01/2020 US 29/722,753; 31/01/2020 US 29/722,751; 31/01/2020 US
29/722,755; 11/02/2020 US 29/723,873; 11/02/2020 US 29/723,874

(45) 18/01/2022

(52) 23-04

(54) CONFIGURAÇÃO APLICADA A/EM DISPOSITIVO GERADOR DE
PERÓXIDO SECO DE HIDROGÊNIO

(62) BR 30 2020 003317-5 30/07/2020

(73) SYNEXIS LLC (US)

(72) PEDRO J. BERMÚDEZ; STEFAN GROBE

(74) DANNEMANN, SIEMSEN, BIGLER & IPANEMA MOREIRA

Prazo de validade: 10 (dez) anos contados a partir de 30/07/2020, mediante o recolhimento da taxa quinquenal de manutenção (Artigos 119 e 120 da LPI) e observadas as demais condições legais.

(11) BR 32 2021 004003-7

Código 39 - Concessão do Registro

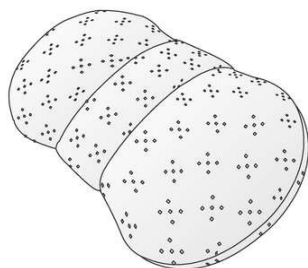

(22) 11/06/2021
(15) 18/01/2022
(45) 18/01/2022
(52) 28-03
(54) CONFIGURAÇÃO APLICADA A/EM BUCHA
(62) BR 30 2021 002667-8 11/06/2021
(73) KLAUS SIEBJE (BR/PR)
(72) KLAUS SIEBJE
(74) RITTER ADVOGADOS

Prazo de validade: 10 (dez) anos contados a partir de 11/06/2021, mediante o recolhimento da taxa quinquenal de manutenção (Artigos 119 e 120 da LPI) e observadas as demais condições legais.

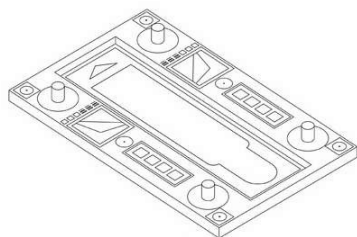
(11) BR 32 2021 005498-4

Código 39 - Concessão do Registro
(22) 22/04/2021
(15) 18/01/2022
(30) 23/10/2020 US 29/756005
(45) 18/01/2022
(52) 24-01
(54) CONFIGURAÇÃO APLICADA A/EM DISPOSITIVO DE FUNDO DE IMAGEM DO CARTUCHO
(62) BR 30 2021 001750-4 22/04/2021
(73) BECTON, DICKINSON AND COMPANY (US)
(72) RAPHAEL MARCELPOIL; JOHN PAGE; JEAN-MARC VOLLE; CEDRICK ORNY; CARMELO TRICOLI; MATHIEU FERNANDES
(74) HUGO SILVA & MALDONADO PROPRIEDADE INTELECTUAL SOCIEDADE CIVIL S/C LTDA.

Prazo de validade: 10 (dez) anos contados a partir de 22/04/2021, mediante o recolhimento da taxa quinquenal de manutenção (Artigos 119 e 120 da LPI) e observadas as demais condições legais.

(11) BR 32 2021 005934-0

Código 39 - Concessão do Registro
(22) 18/09/2021
(15) 18/01/2022
(45) 18/01/2022
(52) 21-01
(54) CONFIGURAÇÃO APLICADA A/EM BICHO DE PELÚCIA
(62) BR 30 2021 004585-0 18/09/2021
(73) OUTLET MUNDIAL COMERCIO E ASSESSORIA EIRELI (BR/SP)
(72) Sigilo de Autor, conforme solicitado e com base no artigo 6º, § 4º da LPI
(74) Scorpions Marcas e Patentes Ltda.- ME

Prazo de validade: 10 (dez) anos contados a partir de 18/09/2021, mediante o

recolhimento da taxa quinquenal de manutenção (Artigos 119 e 120 da LPI) e observadas as demais condições legais.

(11) BR 32 2021 006134-4



Código 39 - Concessão do Registro

(22) 10/09/2021

(15) 18/01/2022

(45) 18/01/2022

(52) 06-03

(54) CONFIGURAÇÃO APLICADA A/EM MESA

(62) BR 30 2021 004350-5 10/09/2021

(73) FLEXBECK SOLUÇÕES CORPORATIVAS LTDA - ME (BR/PR)

(72) DARI BECK

(74) RITTER ADVOGADOS

Prazo de validade: 10 (dez) anos contados a partir de 10/09/2021, mediante o recolhimento da taxa quinquenal de manutenção (Artigos 119 e 120 da LPI) e observadas as demais condições legais.



(11) BR 32 2021 006135-2



Código 39 - Concessão do Registro

(22) 10/09/2021

(15) 18/01/2022

(45) 18/01/2022

(52) 06-03

(54) CONFIGURAÇÃO APLICADA A/EM MESA

(62) BR 30 2021 004350-5 10/09/2021

(73) FLEXBECK SOLUÇÕES CORPORATIVAS LTDA - ME (BR/PR)

(72) DARI BECK

(74) RITTER ADVOGADOS

Prazo de validade: 10 (dez) anos contados a partir de 10/09/2021, mediante o recolhimento da taxa quinquenal de manutenção (Artigos 119 e 120 da LPI) e observadas as demais condições legais.

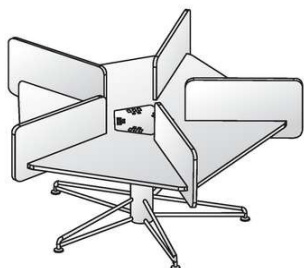

(11) BR 32 2021 006196-4

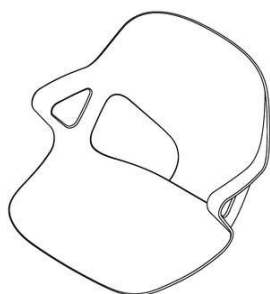

Código 39 - Concessão do Registro

(22) 16/06/2021

(15) 18/01/2022

(30) 18/12/2020 US 29/762,923

(45) 18/01/2022

(52) 06-01

(54) CONFIGURAÇÃO APLICADA A/EM CADEIRA

(62) BR 30 2021 002754-2 16/06/2021

(73) HERMAN MILLER, INC. (US)

(72) JOHANN BURKHARD SCHMITZ; CAROLA ZWICK; ROLAND ZWICK

(74) DANNEMANN, SIEMSEN, BIGLER & IPANEMA MOREIRA

Prazo de validade: 10 (dez) anos contados a partir de 16/06/2021, mediante o recolhimento da taxa quinquenal de manutenção (Artigos 119 e 120 da LPI) e observadas as demais condições legais.



Fig. 2.1
Vista em perspectiva



Fig. 3.1
Vista em perspectiva

(11) BR 32 2021 006202-2

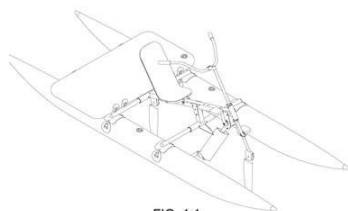

FIG. 1.1

Código 39 - Concessão do Registro

(22) 07/12/2020

(15) 18/01/2022

(45) 18/01/2022

(52) 12-06

(54) CONFIGURAÇÃO APLICADA A/EM BICICLETA AQUÁTICA

(62) BR 30 2020 005846-1 07/12/2020

(73) CHILIBOATS INDUSTRIA E COMERCIO DE EMBARCAÇÕES LTDA (BR/SC)

(72) MATEUS FROIS SANTA CATARINA; IZABELLE ALICE SANTOS PESSANHA SOARES

Prazo de validade: 10 (dez) anos contados a partir de 07/12/2020, mediante o recolhimento da taxa quinquenal de manutenção (Artigos 119 e 120 da LPI) e

observadas as demais condições legais.

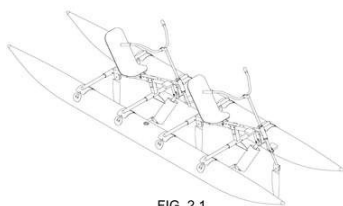

FIG. 2.1

(11) BR 32 2021 006203-0

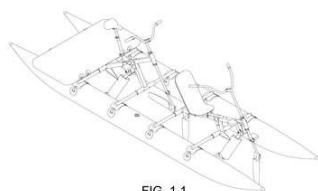

FIG. 1.1

Código 39 - Concessão do Registro

(22) 07/12/2020

(15) 18/01/2022

(45) 18/01/2022

(52) 12-06

(54) CONFIGURAÇÃO APLICADA A/EM BICICLETA AQUÁTICA

(62) BR 30 2020 005846-1 07/12/2020

(73) CHILIBOATS INDUSTRIA E COMERCIO DE EMBARCAÇÕES LTDA (BR/SC)

(72) MATEUS FROIS SANTA CATARINA; IZABELLE ALICE SANTOS PESSANHA SOARES

Prazo de validade: 10 (dez) anos contados a partir de 07/12/2020, mediante o recolhimento da taxa quinquenal de manutenção (Artigos 119 e 120 da LPI) e observadas as demais condições legais.

(11) BR 32 2021 006240-5



Código 39 - Concessão do Registro

(22) 01/09/2020

(15) 18/01/2022

(30) 10/03/2020 JP 2020-004713; 10/03/2020 JP 2020-004714

(45) 18/01/2022

(52) 12-08

(54) CONFIGURAÇÃO APLICADA A/EM AUTOMÓVEL

(62) BR 30 2020 004058-9 01/09/2020

(73) TOYOTA JIDOSHA KABUSHIKI KAISHA (JP)

(72) YUN YANG; JING-QI ZHAO; HIROAKI SUZUKI

(74) CLARKE, MODET PROPRIEDADE INTELECTUAL LTDA.

Prazo de validade: 10 (dez) anos contados a partir de 01/09/2020, mediante o recolhimento da taxa quinquenal de manutenção (Artigos 119 e 120 da LPI) e observadas as demais condições legais.

(11) BR 32 2021 006251-0

Código 39 - Concessão do Registro

(22) 24/09/2020

(15) 18/01/2022

(30) 24/07/2020 EM 008053391

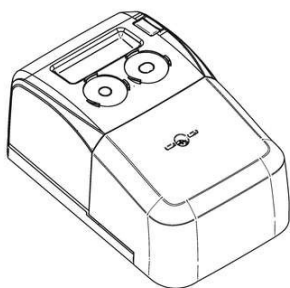

(45) 18/01/2022

(52) 10-04

(54) CONFIGURAÇÃO APLICADA A/EM MEDIDOR

(62) BR 30 2020 004473-8 24/09/2020

(73) E-DISTRIBUZIONE S.P.A. (IT)

(72) MICHELE DE LUCCHI; CLAUDIO VATTANEO

(74) Daniel Advogados (Alt.de Daniel & Cia)

Prazo de validade: 10 (dez) anos contados a partir de 24/09/2020, mediante o recolhimento da taxa quinquenal de manutenção (Artigos 119 e 120 da LPI) e observadas as demais condições legais.

(11) BR 32 2021 006252-9

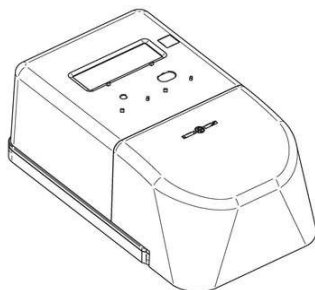

Código 39 - Concessão do Registro

(22) 24/09/2020

(15) 18/01/2022

(30) 24/07/2020 EM 008053391

(45) 18/01/2022

(52) 10-04

(54) CONFIGURAÇÃO APLICADA A/EM MEDIDOR

(62) BR 30 2020 004473-8 24/09/2020

(73) E-DISTRIBUZIONE S.P.A. (IT)

(72) MICHELE DE LUCCHI; CLAUDIO VATTANEO

(74) Daniel Advogados (Alt.de Daniel & Cia)

Prazo de validade: 10 (dez) anos contados a partir de 24/09/2020, mediante o recolhimento da taxa quinquenal de manutenção (Artigos 119 e 120 da LPI) e observadas as demais condições legais.

(11) BR 32 2021 006255-3

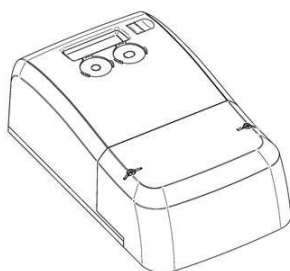

Código 39 - Concessão do Registro

(22) 24/09/2020

(15) 18/01/2022

(30) 24/07/2020 EM 008053391

(45) 18/01/2022

(52) 10-04

(54) CONFIGURAÇÃO APLICADA A/EM MEDIDOR

(62) BR 30 2020 004473-8 24/09/2020

(73) E-DISTRIBUZIONE S.P.A. (IT)

(72) MICHELE DE LUCCHI; CLAUDIO VATTANEO

(74) Daniel Advogados (Alt.de Daniel & Cia)

Prazo de validade: 10 (dez) anos contados a partir de 24/09/2020, mediante o recolhimento da taxa quinquenal de manutenção (Artigos 119 e 120 da LPI) e observadas as demais condições legais.

Código 44 - Extinção - Art. 119 inciso III da LPI

Notificação da extinção do registro de desenho industrial pela falta de pagamento da retribuição prevista nos Arts. 108 e 120 da LPI.

(11) BR 30 2016 001805-7	Código 44 - Extinção - Art. 119 inciso III da LPI (15) 06/03/2018 (73) TOTO LTD. (JP) (74) Daniel Advogados (Alt.de Daniel & Cia) Registro extinto, a contar de 30/04/2021.
(11) BR 30 2016 002122-8	Código 44 - Extinção - Art. 119 inciso III da LPI (15) 08/08/2017 (73) AUDI AG (DE) (74) Araripe & Associados Registro extinto, a contar de 19/05/2021.
(11) DI 6100603-3	Código 44 - Extinção - Art. 119 inciso III da LPI (15) 10/07/2001 (73) Bunge Alimentos S/A (BR/SC) (74) M C Araújo Consultoria em Propriedade Industrial Ltda. Registro extinto a contar de 28/03/2021.
(11) DI 6100765-0	Código 44 - Extinção - Art. 119 inciso III da LPI (15) 24/09/2002 (73) HIDROALL DO BRASIL LTDA (BR/SP) (74) Icamp Assessoria Empresarial S/C Ltda Registro extinto a contar de 30/03/2021.
(11) DI 6100835-4	Código 44 - Extinção - Art. 119 inciso III da LPI (15) 10/07/2001 (73) ROBERT'S CONSTRUÇÕES DE SISTEMAS DE VENTILAÇÃO INDUSTRIAL LTDA (BR/RS) (74) Renato Hahn Registro extinto a contar de 24/03/2021.
(11) DI 6600734-8	Código 44 - Extinção - Art. 119 inciso III da LPI (15) 18/07/2006 (73) Honda Motor CO., Ltd. (JP) (74) Dannemann, Siemsen, Bigler & Ipanema Moreira Registro extinto a contar de 22/03/2021.
(11) DI 6600745-3	Código 44 - Extinção - Art. 119 inciso III da LPI

(15) 06/06/2006
(73) Companhia Metalúrgica Prada (BR/SP)
(74) Sul América Marcas e Patentes Ltda
Registro extinto a contar de 24/03/2021.

(11) DI 6600746-1 Código 44 - Extinção - Art. 119 inciso III da LPI
(15) 03/10/2006
(73) MICROSOFT MOBILE OY (FI)
(74) DANIEL ADVOGADOS
Registro extinto a contar de 23/03/2021.

(11) DI 6600919-7 Código 44 - Extinção - Art. 119 inciso III da LPI
(15) 03/10/2006
(73) BRIDGESTONE AMERICAS TIRE OPERATIONS, LLC (US)
(74) Dannemann , Siemsen, Bigler & Ipanema Moreira
Registro extinto a contar de 01/04/2021.

(11) DI 6600920-0 Código 44 - Extinção - Art. 119 inciso III da LPI
(15) 30/05/2006
(73) BRITÂNIA ELETRODOMÉSTICOS S.A (BR/PR)
(74) VALOR PROPRIEDADE INTELECTUAL S/S LTDA
Registro extinto a contar de 01/04/2021.

(11) DI 6600921-9 Código 44 - Extinção - Art. 119 inciso III da LPI
(15) 30/05/2006
(73) BRITÂNIA ELETRODOMÉSTICOS S.A (BR/PR)
(74) VALOR PROPRIEDADE INTELECTUAL S/S LTDA
Registro extinto a contar de 01/04/2021.

(11) DI 6600947-2 Código 44 - Extinção - Art. 119 inciso III da LPI
(15) 14/11/2006
(73) Microsoft Corporation (US)
(74) Di Blasi, Parente, S. G. & Associados
Registro extinto a contar de 31/03/2021.

(11) DI 6600948-0 Código 44 - Extinção - Art. 119 inciso III da LPI
(15) 14/11/2006
(73) Microsoft Corporation (US)
(74) Di Blasi, Parente, S. G. & Associados
Registro extinto a contar de 31/03/2021.

(11) DI 6600949-9 Código 44 - Extinção - Art. 119 inciso III da LPI
(15) 14/11/2006
(73) Microsoft Corporation (US)

(74) Di Blasi, Parente, S. G. & Associados
Registro extinto a contar de 31/03/2021.

(11) DI 6600951-0 Código 44 - Extinção - Art. 119 inciso III da LPI
(15) 14/11/2006
(73) Microsoft Corporation (US)
(74) Di Blasi, Parente, S. G. & Associados
Registro extinto a contar de 31/03/2021.

(11) DI 6600952-9 Código 44 - Extinção - Art. 119 inciso III da LPI
(15) 14/11/2006
(73) Microsoft Corporation (US)
(74) Di Blasi, Parente, S. G. & Associados
Registro extinto a contar de 31/03/2021.

(11) DI 6600953-7 Código 44 - Extinção - Art. 119 inciso III da LPI
(15) 14/11/2006
(73) Microsoft Corporation (US)
(74) Di Blasi, Parente, S. G. & Associados
Registro extinto a contar de 31/03/2021.

(11) DI 6600958-8 Código 44 - Extinção - Art. 119 inciso III da LPI
(15) 06/06/2006
(73) Robert Bosch GmbH (DE)
(74) Dannemann, Siemsen, Bigler & Ipanema Moreira
Registro extinto a contar de 29/03/2021.

(11) DI 6600963-4 Código 44 - Extinção - Art. 119 inciso III da LPI
(15) 22/08/2006
(73) GM Daewoo Auto & Technology Company (KR)
(74) Dannemann, Siemsen, Bigler & Ipanema Moreira
Registro extinto a contar de 31/03/2021.

(11) DI 6600964-2 Código 44 - Extinção - Art. 119 inciso III da LPI
(15) 02/01/2007
(73) Microsoft Corporation (US)
(74) Di Blasi, Parente, S.G. & Associados
Registro extinto a contar de 31/03/2021.

(11) DI 6600965-0 Código 44 - Extinção - Art. 119 inciso III da LPI
(15) 14/11/2006
(73) Microsoft Corporation (US)
(74) Di Blasi, Parente, S. G. & Associados
Registro extinto a contar de 31/03/2021.

(11) DI 6600968-5	Código 44 - Extinção - Art. 119 inciso III da LPI (15) 22/08/2006 (73) Glaxosmithkline Consumer Healthcare Gmbh & Co. Kg (DE) (74) R. ANDRADE ADVS. Registro extinto a contar de 28/03/2021.
(11) DI 6600969-3	Código 44 - Extinção - Art. 119 inciso III da LPI (15) 06/06/2006 (73) Color Visão do Brasil Indústria Acrílica Ltda (BR/SP) (74) Sul América Marcas e Patentes S/C Ltda Registro extinto a contar de 28/03/2021.
(11) DI 6600976-6	Código 44 - Extinção - Art. 119 inciso III da LPI (15) 30/05/2006 (73) Aspöck do Brasil Ltda (BR/RS) (74) David Nilton Pereira de Lucena Registro extinto a contar de 29/03/2021.
(11) DI 6600977-4	Código 44 - Extinção - Art. 119 inciso III da LPI (15) 13/06/2006 (73) Fiat Auto S.p.a (IT) (74) Marco Antonio Saltini Registro extinto a contar de 29/03/2021.
(11) DI 6600980-4	Código 44 - Extinção - Art. 119 inciso III da LPI (15) 13/06/2006 (73) FCA FIAT CHRYSLER AUTOMÓVEIS BRASIL LTDA (BR/MG) (74) Marco Antonio Saltini Registro extinto a contar de 29/03/2021.
(11) DI 6600985-5	Código 44 - Extinção - Art. 119 inciso III da LPI (15) 06/06/2006 (73) Fiat Auto S.p.A (IT) (74) Marco Antonio Saltini Registro extinto a contar de 29/03/2021.
(11) DI 6600988-0	Código 44 - Extinção - Art. 119 inciso III da LPI (15) 06/06/2006 (73) Fiat Auto S.p.A (IT) (74) Marco Antonio Saltini Registro extinto a contar de 29/03/2021.
(11) DI 6600989-8	Código 44 - Extinção - Art. 119 inciso III da LPI

(15) 06/06/2006
(73) Fiat Auto S.p.A (IT)
(74) Marco Antonio Saltini
Registro extinto a contar de 29/03/2021.

(11) DI 6601007-1 Código 44 - Extinção - Art. 119 inciso III da LPI
(15) 30/05/2006
(73) Fiat Auto S.p.a (IT)
(74) Marco Antonio Saltini
Registro extinto a contar de 29/03/2021.

(11) DI 6601008-0 Código 44 - Extinção - Art. 119 inciso III da LPI
(15) 30/05/2006
(73) FCA FIAT CHRYSLER AUTOMÓVEIS BRASIL LTDA (BR/MG)
(74) Marco Antonio Saltini
Registro extinto a contar de 29/03/2021.

(11) DI 6601009-8 Código 44 - Extinção - Art. 119 inciso III da LPI
(15) 30/05/2006
(73) Fiat Auto S.p.a (IT)
(74) Marco Antonio Saltini
Registro extinto a contar de 29/03/2021.

(11) DI 6601010-1 Código 44 - Extinção - Art. 119 inciso III da LPI
(15) 30/05/2006
(73) Fiat Auto S.p.a (IT)
(74) Marco Antonio Saltini
Registro extinto a contar de 29/03/2021.

(11) DI 6601011-0 Código 44 - Extinção - Art. 119 inciso III da LPI
(15) 30/05/2006
(73) FCA FIAT CHRYSLER AUTOMÓVEIS BRASIL LTDA (BR/MG)
(74) Marco Antonio Saltini
Registro extinto a contar de 29/03/2021.

(11) DI 6601012-8 Código 44 - Extinção - Art. 119 inciso III da LPI
(15) 30/05/2006
(73) Fiat Auto S.p.a (IT)
(74) Marco Antonio Saltini
Registro extinto a contar de 29/03/2021.

(11) DI 6601013-6 Código 44 - Extinção - Art. 119 inciso III da LPI
(15) 30/05/2006
(73) Fiat Auto S.p.a (IT)

(74) Marco Antonio Saltini
Registro extinto a contar de 29/03/2021.

(11) DI 6601014-4 Código 44 - Extinção - Art. 119 inciso III da LPI
(15) 02/01/2007
(73) Fiat Auto S.p.a (IT)
(74) Marco Antonio Saltini
Registro extinto a contar de 29/03/2021.

(11) DI 6601030-6 Código 44 - Extinção - Art. 119 inciso III da LPI
(15) 30/05/2006
(73) BLACKBERRY LIMITED (CA)
(74) Roseli Souza Sartor Fluegel
Registro extinto a contar de 24/03/2021.

(11) DI 6601082-9 Código 44 - Extinção - Art. 119 inciso III da LPI
(15) 06/06/2006
(73) José Coelho da Silva (BR/SP) ; Manoel Rodrigues Rentroia (BR/SP) ;
Antonio Gildo Petrongari (BR/SP)
(74) Luís Cláudio Petrongari
Registro extinto a contar de 25/03/2021.

(11) DI 6601086-1 Código 44 - Extinção - Art. 119 inciso III da LPI
(15) 06/06/2006
(73) Manoel Rodrigues Rentroia (BR/SP) ; José Coelho da Silva (BR/SP) ;
Antonio Gildo Petrongari (BR/SP)
(74) Luís Cláudio Petrongari
Registro extinto a contar de 25/03/2021.

(11) DI 6601089-6 Código 44 - Extinção - Art. 119 inciso III da LPI
(15) 06/06/2006
(73) Fiat Auto S.p.A (IT)
(74) Marco Antonio Saltini
Registro extinto a contar de 29/03/2021.

(11) DI 6601117-5 Código 44 - Extinção - Art. 119 inciso III da LPI
(15) 17/10/2006
(73) Rimet Empreendimentos Industriais e Comerciais S/A (BR/SP)
(74) ADVOCACIA PIETRO ARIBONI S/C
Registro extinto a contar de 28/03/2021.

(11) DI 6601126-4 Código 44 - Extinção - Art. 119 inciso III da LPI
(15) 13/06/2006
(73) Aspock do Brasil Ltda (BR/RS)

(74) Marpa Cons. e Asses. Empresarial Ltda
Registro extinto a contar de 23/03/2021.

(11) DI 6601133-7 Código 44 - Extinção - Art. 119 inciso III da LPI
(15) 13/06/2006
(73) Fiat Auto S.p.a (IT)
(74) Marco Antonio Saltini
Registro extinto a contar de 29/03/2021.

(11) DI 6601134-5 Código 44 - Extinção - Art. 119 inciso III da LPI
(15) 13/06/2006
(73) Fiat Auto S.p.a (IT)
(74) Marco Antonio Saltini
Registro extinto a contar de 29/03/2021.

(11) DI 6601138-8 Código 44 - Extinção - Art. 119 inciso III da LPI
(15) 02/01/2007
(73) Fiat Auto S.p.a (IT)
(74) Marco Antonio Saltini
Registro extinto a contar de 29/03/2021.

(11) DI 6601139-6 Código 44 - Extinção - Art. 119 inciso III da LPI
(15) 02/01/2007
(73) Fiat Auto S.p.a (IT)
(74) Marco Antonio Saltini
Registro extinto a contar de 29/03/2021.

(11) DI 6601140-0 Código 44 - Extinção - Art. 119 inciso III da LPI
(15) 17/10/2006
(73) Fiat Auto S.p.A (IT)
(74) Marco Antonio Saltini
Registro extinto a contar de 29/03/2021.

(11) DI 6601141-8 Código 44 - Extinção - Art. 119 inciso III da LPI
(15) 20/03/2007
(73) Fiat Auto S.p.A (IT)
(74) Marco Antonio Saltini
Registro extinto a contar de 29/03/2021.

(11) DI 6601142-6 Código 44 - Extinção - Art. 119 inciso III da LPI
(15) 17/10/2006
(73) Fiat Auto S.p.A (IT)
(74) Marco Antonio Saltini
Registro extinto a contar de 29/03/2021.

(11) DI 6601143-4	Código 44 - Extinção - Art. 119 inciso III da LPI (15) 17/10/2006 (73) Fiat Auto S.p.A (IT) (74) Marco Antonio Saltini Registro extinto a contar de 29/03/2021.
(11) DI 6601144-2	Código 44 - Extinção - Art. 119 inciso III da LPI (15) 13/06/2006 (73) Fiat Auto S.p.a (IT) (74) Marco Antonio Saltini Registro extinto a contar de 29/03/2021.
(11) DI 6601149-3	Código 44 - Extinção - Art. 119 inciso III da LPI (15) 27/06/2006 (73) Fiat Auto S.p.a (IT) (74) Marco Antonio Saltini Registro extinto a contar de 29/03/2021.
(11) DI 6601150-7	Código 44 - Extinção - Art. 119 inciso III da LPI (15) 27/06/2006 (73) FIAT AUTO S.p.A (IT) (74) Marco Antonio Saltini Registro extinto a contar de 29/03/2021.
(11) DI 6601151-5	Código 44 - Extinção - Art. 119 inciso III da LPI (15) 03/10/2006 (73) Fiat Auto S.p.a (IT) (74) Marco Antonio Saltini Registro extinto a contar de 29/03/2021.
(11) DI 6601152-3	Código 44 - Extinção - Art. 119 inciso III da LPI (15) 03/10/2006 (73) Papaiz Indústria e Comércio Ltda (BR/SP) (74) Cruzeiro/Newmarc Patentes e Marcas Ltda. Registro extinto a contar de 29/03/2021.
(11) DI 6601153-1	Código 44 - Extinção - Art. 119 inciso III da LPI (15) 03/10/2006 (73) Fiat Auto S.p.a (IT) (74) Marco Antonio Saltini Registro extinto a contar de 29/03/2021.
(11) DI 6601154-0	Código 44 - Extinção - Art. 119 inciso III da LPI

(15) 05/06/2007
(73) Fiat Auto S.p.a. (IT)
(74) Marco Antonio Saltini
Registro extinto a contar de 29/03/2021.

(11) DI 6601191-4 Código 44 - Extinção - Art. 119 inciso III da LPI
(15) 13/06/2006
(73) Papaiz Indústria e Comércio Ltda (BR/SP)
(74) Cruzeiro/Newmarc Patentes e Marcas Ltda.
Registro extinto a contar de 29/03/2021.

(11) DI 6601222-8 Código 44 - Extinção - Art. 119 inciso III da LPI
(15) 02/05/2007
(73) RECKITT BENCKISER (UK) LIMITED (GB)
(74) Di Blasi, Parente, S. G. & Associados
Registro extinto a contar de 24/03/2021.

(11) DI 6601255-4 Código 44 - Extinção - Art. 119 inciso III da LPI
(15) 03/10/2006
(73) Papaiz Indústria e Comércio Ltda (BR/SP)
(74) Cruzeiro/Newmarc Patentes e Marcas Ltda.
Registro extinto a contar de 30/03/2021.

(11) DI 6601256-2 Código 44 - Extinção - Art. 119 inciso III da LPI
(15) 03/10/2006
(73) Papaiz Indústria e Comércio Ltda (BR/SP)
(74) Cruzeiro/Newmarc Patentes e Marcas Ltda.
Registro extinto a contar de 30/03/2021.

(11) DI 6601961-3 Código 44 - Extinção - Art. 119 inciso III da LPI
(15) 05/09/2006
(73) Braecker AG (CH)
(74) Dannemann, Siemsen, Bigler & Ipanema Moreira
Registro extinto a contar de 23/03/2021.

(11) DI 6604749-8 Código 44 - Extinção - Art. 119 inciso III da LPI
(15) 20/11/2007
(73) Papaiz Indústria e Comércio Ltda (BR/SP)
(74) Cruzeiro/Newmarc Patentes e Marcas Ltda
Registro extinto a contar de 31/03/2021.

(11) DI 6604751-0 Código 44 - Extinção - Art. 119 inciso III da LPI
(15) 20/11/2007
(73) Papaiz Indústria e Comércio Ltda (BR/SP)

(74) Cruzeiro/Newmarc Patentes e Marcas Ltda
Registro extinto a contar de 31/03/2021.

(11) DI 6604752-8

Código 44 - Extinção - Art. 119 inciso III da LPI
(15) 20/11/2007
(73) Papaiz Indústria e Comércio Ltda (BR/SP)
(74) Cruzeiro/Newmarc Patentes e Marcas Ltda
Registro extinto a contar de 31/03/2021.

Código 46 - Prorrogação

Prorrogada a vigência do registro de desenho industrial por solicitação do titular.

(11) BR 30 2012 000024-6

Código 46 - Prorrogação

(22) 04/01/2012

(15) 03/01/2017

(45) 03/01/2017

(52) 12-08

(54) CONFIGURAÇÃO APLICADA EM VEÍCULO

(73) FORD MOTOR COMPANY BRASIL LTDA (BR/SP)

(72) EHAB NAGUIB KAOUD; JOÃO MARCOS RAMOS

(74) PRISCILA PENHA DE BARROS THEREZA

Prorrogado de 05/01/2022 a 04/01/2027 (3º Período).

(11) BR 30 2012 000027-0

Código 46 - Prorrogação

(22) 04/01/2012

(15) 26/06/2012

(45) 26/06/2012

(52) 15-09

(54) CONFIGURAÇÃO APLICADA EM DISPOSITIVO MISTURADOR

(73) Maschinenfabrik Gustav Eirich GmbH & CO. KG (DE)

(72) Johannes Ballweg

(74) Dannemann, Siemsen, Bigler & Ipanema Moreira

Prorrogado de 05/01/2022 a 04/01/2027 (3º Período).

(11) BR 30 2012 000042-4

Código 46 - Prorrogação

(22) 06/01/2012

(15) 21/02/2017

(45) 21/02/2017

(52) 08-08 , 21-02 , 12-06

(54) CONFIGURAÇÃO APLICADA EM SUPORTE PARA TRANSPORTAR PRANCHA COM REMO

(73) THULE SWEDEN SA (SE)

(72) KEVIN BOGOSLOFSKI; GREG WEAVER; JOHN LAVERACK

(74) KAZNAR LEONARDOS PROPRIEDADE INTELECTUAL

Prorrogado de 07/01/2022 a 06/01/2027 (3º Período).

(11) BR 30 2012 000043-2

Código 46 - Prorrogação

(22) 06/01/2012

(15) 21/08/2012

(45) 21/08/2012

(52) 14-01

(54) CONFIGURAÇÃO APLICADA EM RECEPTOR
(73) LG Electronics Inc (KR)
(72) Hongyoul Choi; Sooyoung Park; Gangho Woo
(74) Símbolo Marcas e Patentes Ltda
Prorrogado de 07/01/2022 a 06/01/2027 (3º Período).

(11) BR 30 2012 000067-0

Código 46 - Prorrogação
(22) 10/01/2012
(15) 09/04/2013
(45) 09/04/2013
(52) 21-01
(54) CONFIGURAÇÃO APLICADA EM ELEMENTO DE CONSTRUÇÃO DE BRINQUEDO
(73) LEGO A/S (DK)
(72) Louise Holm
(74) DANNEMANN, SIEMSEM, BIGLER & IPANEMA MOREIRA
Prorrogado de 11/01/2022 a 10/01/2027 (3º Período).

(11) BR 30 2012 000068-8

Código 46 - Prorrogação
(22) 10/01/2012
(15) 09/04/2013
(45) 09/04/2013
(52) 21-01
(54) CONFIGURAÇÃO APLICADA EM ELEMENTO DE CONSTRUÇÃO DE BRINQUEDO
(73) LEGO A/S (DK)
(72) Kurt Jensen
(74) DANNEMANN, SIEMSEN, BIGLER & IPANEMA MOREIRA
Prorrogado de 11/01/2022 a 10/01/2027 (3º Período).

(11) BR 30 2012 000069-6

Código 46 - Prorrogação
(22) 10/01/2012
(15) 09/04/2013
(45) 09/04/2013
(52) 21-01
(54) CONFIGURAÇÃO APLICADA EM ELEMENTO DE CONSTRUÇÃO DE BRINQUEDO
(73) LEGO A/S (DK)
(72) Kurt Jensen
(74) DANNEMANN, SIEMSEN, BIGLER & IPANEMA MOREIRA
Prorrogado de 11/01/2022 a 10/01/2027 (3º Período).

(11) BR 30 2012 000070-0

Código 46 - Prorrogação
(22) 10/01/2012

(15) 09/04/2013
(45) 09/04/2013
(52) 21-01
(54) CONFIGURAÇÃO APLICADA EM ELEMENTO DE CONSTRUÇÃO DE BRINQUEDO
(73) LEGO A/S (DK)
(72) KURT JENSEN
(74) DANNEMANN, SIEMSEN, BIGLER & IPANEMA MOREIRA
Prorrogado de 11/01/2022 a 10/01/2027 (3º Período).

(11) BR 30 2012 000071-8

Código 46 - Prorrogação
(22) 10/01/2012
(15) 09/04/2013
(45) 09/04/2013
(52) 21-01
(54) CONFIGURAÇÃO APLICADA EM ELEMENTO DE CONSTRUÇÃO DE BRINQUEDO
(73) LEGO A/S (DK)
(72) JAN RYA
(74) DANNEMANN, SIEMSEN, BIGLER & IPANEMA MOREIRA
Prorrogado de 11/01/2022 a 10/01/2027 (3º Período).

(11) BR 30 2012 000072-6

Código 46 - Prorrogação
(22) 10/01/2012
(15) 09/04/2013
(45) 09/04/2013
(52) 21-01
(54) CONFIGURAÇÃO APLICADA EM ELEMENTO DE CONSTRUÇÃO DE BRINQUEDO
(73) LEGO A/S (DK)
(72) LOUISE HOLM
(74) DANNEMANN, SIEMSEN, BIGLER & IPANEMA MOREIRA
Prorrogado de 11/01/2022 a 10/01/2027 (3º Período).

(11) BR 30 2012 000073-4

Código 46 - Prorrogação
(22) 10/01/2012
(15) 09/04/2013
(45) 09/04/2013
(52) 21-01
(54) CONFIGURAÇÃO APLICADA EM ELEMENTO DE CONSTRUÇÃO DE BRINQUEDO
(73) LEGO A/S (DK)
(72) KURT JENSEN
(74) DANNEMANN, SIEMSEN, BIGLER & IPANEMA MOREIRA

Prorrogado de 11/01/2022 a 10/01/2027 (3º Período).

(11) BR 30 2012 000074-2

Código 46 - Prorrogação

(22) 10/01/2012

(15) 05/04/2016

(45) 05/04/2016

(52) 21-01

(54) CONFIGURAÇÃO APLICADA EM ELEMENTO DE CONSTRUÇÃO DE BRINQUEDO

(73) LEGO A/S (DK)

(72) LOUISE HOLM

(74) DANNEMANN, SIEMSEN, BIGLER & IPANEMA MOREIRA

Prorrogado de 11/01/2022 a 10/01/2027 (3º Período).

(11) BR 30 2012 000075-0

Código 46 - Prorrogação

(22) 10/01/2012

(15) 09/04/2013

(45) 09/04/2013

(52) 21-01

(54) CONFIGURAÇÃO APLICADA EM ELEMENTO DE CONSTRUÇÃO DE BRINQUEDO

(73) LEGO A/S (DK)

(72) LOUISE HOLM

(74) DANNEMANN, SIEMSEN, BIGLER & IPANEMA MOREIRA

Prorrogado de 11/01/2022 a 10/01/2027 (3º Período).

(11) BR 30 2012 000076-9

Código 46 - Prorrogação

(22) 10/01/2012

(15) 09/04/2013

(45) 09/04/2013

(52) 21-01

(54) CONFIGURAÇÃO APLICADA EM ELEMENTO DE CONSTRUÇÃO DE BRINQUEDO

(73) LEGO A/S (DK)

(72) KURT JENSEN

(74) DANNEMANN, SIEMSEN, BIGLER & IPANEMA MOREIRA

Prorrogado de 11/01/2022 a 10/01/2027 (3º Período).

(11) BR 30 2012 000077-7

Código 46 - Prorrogação

(22) 10/01/2012

(15) 09/04/2013

(45) 09/04/2013

(52) 21-01

(54) CONFIGURAÇÃO APLICADA EM ELEMENTO DE CONSTRUÇÃO DE

BRINQUEDO
(73) LEGO A/S (DK)
(72) KURT JENSEN
(74) DANNEMANN, SIEMSEN, BIGLER & IPANEMA MOREIRA
Prorrogado de 11/01/2022 a 10/01/2027 (3º Período).

(11) BR 30 2012 000133-1

Código 46 - Prorrogação
(22) 13/01/2012
(15) 28/07/2015
(45) 28/07/2015
(52) 21-02
(54) CONFIGURAÇÃO APLICADA EM APARELHO DE EXERCÍCIO
(73) BALANCED BODY, INC. (US)
(72) KEN ENDELMAN; CHRISTOPHER J. SAVARINO; BRIAN MASTERSON;
ELGER OBERWELZ; JAMES R. YURCHENCO; ANTHONY PATRON; THOMAS
DIETER CHRISTIAN OVERTHUN; JOERG STUDENT; DAVID WEBSTER;
JANNIFER ELLEN DAVIS-WILSON
(74) Nellie D Shores
Prorrogado de 14/01/2022 a 13/01/2027 (3º Período).

(11) BR 30 2012 000249-4

Código 46 - Prorrogação
(22) 23/01/2012
(15) 07/08/2012
(45) 07/08/2012
(52) 09-03
(54) CONFIGURAÇÃO APLICADA EM EMBALAGEM COM PADRÃO
ORNAMENTAL
(73) THE PROCTER & GAMBLE COMPANY (US)
(72) JEAN MARTIN CAMPBELL; FRANK DELMAR MACAULAY; SCOTT
CUNNINGHAM; JON BLAKE MOSER; KEVIN WIMMER
(74) VIEIRA DE MELLO ADVOGADOS
Prorrogado de 24/01/2022 a 23/01/2027 (3º Período).

(11) BR 30 2012 000274-5

Código 46 - Prorrogação
(22) 24/01/2012
(15) 26/06/2012
(45) 26/06/2012
(52) 23-01
(54) CONFIGURAÇÃO APLICADA EM MANGUEIRA
(73) FITT S.P.A. (IT)
(72) ALESSANDRO MEZZALIRA
(74) ADVOCACIA PIETRO ARIBONI S/C
Prorrogado de 25/01/2022 a 24/01/2027 (3º Período).

(11) BR 30 2012 000300-8

Código 46 - Prorrogação

(22) 25/01/2012

(15) 24/05/2016

(45) 24/05/2016

(52) 14-01

(54) CONFIGURAÇÃO APLICADA EM FONE DE OUVIDO

(73) SONY COMPUTER ENTERTAINMENT INC. (JP)

(72) TAKASHI SOGABE; TAICHI NOKUO

(74) MOMSEN, LEONARDOS & CIA

Prorrogado de 26/01/2022 a 25/01/2027 (3º Período).

(11) BR 30 2012 000327-0

Código 46 - Prorrogação

(22) 27/01/2012

(15) 02/12/2014

(45) 02/12/2014

(52) 12-16

(54) CONFIGURAÇÃO APLICADA EM CAPÔ DE VEÍCULO

(73) FORD MOTOR COMPANY BRASIL LTDA. (BR/SP)

(72) Ehab Naguib Kaoud; Lukas Chung; Gary Streby

(74) Artur Francisco Schaal

Prorrogado de 28/01/2022 a 27/01/2027 (3º Período).

(11) BR 30 2012 000328-8

Código 46 - Prorrogação

(22) 27/01/2012

(15) 02/12/2014

(45) 02/12/2014

(52) 12-16

(54) CONFIGURAÇÃO APLICADA EM RODA

(73) FORD MOTOR COMPANY BRASIL LTDA. (BR/SP)

(72) Joao Marcos Ramos; Ehab Naguib Kaoud; Bregt Ectors

(74) Artur Francisco Schaal

Prorrogado de 28/01/2022 a 27/01/2027 (3º Período).

(11) BR 30 2012 000329-6

Código 46 - Prorrogação

(22) 27/01/2012

(15) 02/12/2014

(45) 02/12/2014

(52) 12-16

(54) CONFIGURAÇÃO APLICADA EM FAROL DE VEÍCULO

(73) FORD MOTOR COMPANY BRASIL LTDA. (BR/SP)

(72) Ehab Naguib Kaoud; DAMON G. DEPEYSTER; Bregt Ectors

(74) Artur Francisco Schaal

Prorrogado de 28/01/2022 a 27/01/2027 (3º Período).

(11) BR 30 2012 000330-0	Código 46 - Prorrogação (22) 27/01/2012 (15) 02/12/2014 (45) 02/12/2014 (52) 12-16 (54) CONFIGURAÇÃO APLICADA EM PARA-BRISA (73) FORD MOTOR COMPANY BRASIL LTDA. (BR/SP) (72) Ehab Naguib Kaoud; Lukas Chung (74) Artur Francisco Schaal Prorrogado de 28/01/2022 a 27/01/2027 (3º Período).
(11) BR 30 2012 000331-8	Código 46 - Prorrogação (22) 27/01/2012 (15) 02/12/2014 (45) 02/12/2014 (52) 12-16 (54) CONFIGURAÇÃO APLICADA EM PARA-CHOQUE FRONTAL DE VEÍCULO (73) FORD MOTOR COMPANY BRASIL LTDA. (BR/SP) (72) Ehab Naguib Kaoud; Lukas Chung (74) Artur Francisco Schaal Prorrogado de 28/01/2022 a 27/01/2027 (3º Período).
(11) BR 30 2012 000332-6	Código 46 - Prorrogação (22) 27/01/2012 (15) 02/12/2014 (45) 02/12/2014 (52) 12-16 (54) CONFIGURAÇÃO APLICADA EM APLIQUE PARA PARA-CHOQUE FRONTAL DE VEÍCULO (73) FORD MOTOR COMPANY BRASIL LTDA. (BR/SP) (72) Ehab Naguib Kaoud; Lukas Chung (74) Artur Francisco Schaal Prorrogado de 28/01/2022 a 27/01/2027 (3º Período).
(11) BR 30 2012 000333-4	Código 46 - Prorrogação (22) 27/01/2012 (15) 02/12/2014 (45) 02/12/2014 (52) 12-16 (54) CONFIGURAÇÃO APLICADA EM PARA-CHOQUE TRASEIRO DE VEÍCULOS (73) FORD MOTOR COMPANY BRASIL LTDA. (BR/SP) (72) Ehab Naguib Kaoud; Lukas Chung (74) Artur Francisco Schaal

Prorrogado de 28/01/2022 a 27/01/2027 (3º Período).

(11) BR 30 2012 000334-2

Código 46 - Prorrogação

(22) 27/01/2012

(15) 25/11/2014

(45) 25/11/2014

(52) 12-16

(54) CONFIGURAÇÃO APLICADA EM APLIQUE PARA PARA-CHOQUE TRASEIRO DE VEÍCULO

(73) FORD MOTOR COMPANY BRASIL LTDA. (BR/SP)

(72) Ehab Naguib Kaoud; Lukas Chung

(74) Artur Francisco Schaal

Prorrogado de 28/01/2022 a 27/01/2027 (3º Período).

(11) BR 30 2012 000335-0

Código 46 - Prorrogação

(22) 27/01/2012

(15) 24/11/2015

(45) 24/11/2015

(52) 12-16

(54) CONFIGURAÇÃO APLICADA EM MAÇANETA DE PORTA DE VEÍCULO

(73) FORD MOTOR COMPANY BRASIL LTDA. (BR/SP)

(72) EHAB NAGUIB KAOUD; LUKAS CHUNG; BREGT ECTORS

(74) Artur Francisco Schaal

Prorrogado de 28/01/2022 a 27/01/2027 (3º Período).

(11) BR 30 2012 000336-9

Código 46 - Prorrogação

(22) 27/01/2012

(15) 25/11/2014

(45) 25/11/2014

(52) 12-16

(54) CONFIGURAÇÃO APLICADA EM ESPELHO RETROVISOR DE VEÍCULO

(73) FORD MOTOR COMPANY BRASIL LTDA. (BR/SP)

(72) Ehab Naguib Kaoud

(74) Artur Francisco Schaal

Prorrogado de 28/01/2022 a 27/01/2027 (3º Período).

(11) BR 30 2012 000337-7

Código 46 - Prorrogação

(22) 27/01/2012

(15) 25/11/2014

(45) 25/11/2014

(52) 12-16

(54) CONFIGURAÇÃO APLICADA EM ESPELHO RETROVISOR DE VEÍCULO

(73) FORD MOTOR COMPANY BRASIL LTDA. (BR/SP)

(72) Ehab Naguib Kaoud

(74) Artur Francisco Schaal
Prorrogado de 28/01/2022 a 27/01/2027 (3º Período).

(11) BR 30 2012 000338-5 Código 46 - Prorrogação
(22) 27/01/2012
(15) 25/11/2014
(45) 25/11/2014
(52) 12-16
(54) CONFIGURAÇÃO APLICADA A MOLDURA DE FAROL DE NEBLINA
(73) FORD MOTOR COMPANY BRASIL LTDA. (BR/SP)
(72) Ehab Naguib Kaoud; Lukas Chung
(74) Artur Francisco Schaal
Prorrogado de 28/01/2022 a 27/01/2027 (3º Período).

(11) BR 30 2012 000339-3 Código 46 - Prorrogação
(22) 27/01/2012
(15) 25/11/2014
(45) 25/11/2014
(52) 12-16
(54) CONFIGURAÇÃO APLICADA A TAMPA DE PORTA-MALAS DE VEÍCULOS
(73) FORD MOTOR COMPANY BRASIL LTDA. (BR/SP)
(72) Ehab Naguib Kaoud; Lukas Chung; Danilo Grego
(74) Artur Francisco Schaal
Prorrogado de 28/01/2022 a 27/01/2027 (3º Período).

(11) BR 30 2012 000340-7 Código 46 - Prorrogação
(22) 27/01/2012
(15) 17/01/2017
(45) 17/01/2017
(52) 12-15
(54) CONFIGURAÇÃO APLICADA EM CALOTA
(73) Ford Motor Company Brasil Ltda. (BR/SP)
(72) Marcelo Aguiar; Ehab Naguib Kaoud
(74) Artur Francisco Schaal
Prorrogado de 28/01/2022 a 27/01/2027 (3º Período).

(11) BR 30 2012 000342-3 Código 46 - Prorrogação
(22) 27/01/2012
(15) 12/08/2014
(45) 12/08/2014
(52) 12-16
(54) CONFIGURAÇÃO APLICADA EM RODA
(73) FORD MOTOR COMPANY BRASIL LTDA. (BR/SP)
(72) Ehab Naguib Kaoud; Joao Marcos Ramos; Bregt Ectors

(74) Artur Francisco Schaal
Prorrogado de 28/01/2022 a 27/01/2027 (3º Período).

(11) BR 30 2012 000343-1 Código 46 - Prorrogação
(22) 27/01/2012
(15) 12/08/2014
(45) 12/08/2014
(52) 12-16
(54) CONFIGURAÇÃO APLICADA EM GRADE FRONTAL DE VEÍCULO
(73) Ford Motor Company Brasil Ltda. (BR/SP)
(72) Ehab Naguib Kaoud; Lukas Chung; Bregt Ectors
(74) Artur Francisco Schaal
Prorrogado de 28/01/2022 a 27/01/2027 (3º Período).

(11) BR 30 2012 000344-0 Código 46 - Prorrogação
(22) 27/01/2012
(15) 12/08/2014
(45) 12/08/2014
(52) 12-16
(54) CONFIGURAÇÃO APLICADA EM GRADE FRONTAL DE VEÍCULO
(73) FORD MOTOR COMPANY BRASIL LTDA. (BR/SP)
(72) Ehab Naguib Kaoud; Lukas Chung
(74) Artur Francisco Schaal
Prorrogado de 28/01/2022 a 27/01/2027 (3º Período).

(11) BR 30 2012 000345-8 Código 46 - Prorrogação
(22) 27/01/2012
(15) 12/08/2014
(45) 12/08/2014
(52) 12-16
(54) CONFIGURAÇÃO APLICADA EM PARA LAMA DIANTEIRO DE VEÍCULO
(73) Ford Motor Company Brasil Ltda. (BR/SP)
(72) Ehab Naguib Kaoud; Lukas Chung
(74) Artur Francisco Schaal
Prorrogado de 28/01/2022 a 27/01/2027 (3º Período).

(11) BR 30 2012 000346-6 Código 46 - Prorrogação
(22) 27/01/2012
(15) 02/06/2015
(45) 02/06/2015
(52) 12-16
(54) CONFIGURAÇÃO APLICADA EM LANTERNA TRASEIRA DE VEÍCULO
(73) FORD MOTOR COMPANY BRASIL LTDA. (BR/SP)
(72) EHAB NAGUIB KAOUD; LUKAS CHUNG

(74) Artur Francisco Shaal
Prorrogado de 28/01/2022 a 27/01/2027 (3º Período).

(11) BR 30 2012 000348-2 Código 46 - Prorrogação
(22) 27/01/2012
(15) 12/08/2014
(45) 12/08/2014
(52) 12-16
(54) CONFIGURAÇÃO APLICADA EM LANTERNA TRASEIRA DE VEÍCULO
(73) FORD MOTOR COMPANY BRASIL LTDA. (BR/SP)
(72) Ehab Naguib Kaoud; Lucas Chung; Bregt Ectors
(74) Artur Francisco Schaal
Prorrogado de 28/01/2022 a 27/01/2027 (3º Período).

(11) BR 30 2012 000380-6 Código 46 - Prorrogação
(22) 30/01/2012
(15) 19/08/2014
(45) 19/08/2014
(52) 26-06
(54) CONFIGURAÇÃO APLICADA EM LANTERNA TRASEIRA DE VEICULO
(73) FORD MOTOR COMPANY BRASIL LTDA (BR/SP)
(72) EHAB NAGUIB KAOUD; DAMON G. DEPEYSTER; BREGT ECTORS
(74) ARTUR FRANCISCO SCHAAL
Prorrogado de 31/01/2022 a 30/01/2027 (3º Período).

(11) BR 30 2012 000384-9 Código 46 - Prorrogação
(22) 30/01/2012
(15) 03/11/2015
(45) 03/11/2015
(52) 12-16
(54) CONFIGURAÇÃO APLICADA EM APLIQUE INFERIOR DE PARA-CHOQUE
(73) FORD MOTOR COMPANY BRASIL LTDA. (BR/SP)
(72) EHAB NAGUIB KAOUD; LUKAS CHUNG
(74) ARTUR FRANCISCO SCHAAL
Prorrogado de 31/01/2022 a 30/01/2027 (3º Período).

(11) BR 30 2012 000414-4 Código 46 - Prorrogação
(22) 31/01/2012
(15) 03/05/2016
(45) 03/05/2016
(52) 03-01
(54) CONFIGURAÇÃO APLICADA EM BOLSA
(73) HERMES SELLIER (FR)
(72) COULI JOBERT

(74) ARTUR FRANCISCO SCHAAL
Prorrogado de 01/02/2022 a 31/01/2027 (3º Período).

(11) BR 30 2012 000416-0 Código 46 - Prorrogação
(22) 31/01/2012
(15) 17/01/2017
(45) 17/01/2017
(52) 03-01
(54) "CONFIGURAÇÃO APLICADA A BOLSA"
(73) HERMES SELLIER (FR)
(72) Couli Jobert
(74) Artur Francisco Schaal
Prorrogado de 01/02/2022 a 31/01/2027 (3º Período).

(11) BR 30 2012 000444-6 Código 46 - Prorrogação
(22) 01/02/2012
(15) 26/06/2012
(45) 26/06/2012
(52) 12-15
(54) CONFIGURAÇÃO APLICADA EM BANDA DE RODAGEM DE PNEU
(73) Bridgestone Americas Tire Operations, LLC (US)
(72) John J. Regallis; Michael A. Berzins
(74) Dannemann, Siemsen, Bigler & Ipanema Moreira
Prorrogado de 02/02/2022 a 01/02/2027 (3º Período).

(11) BR 30 2012 000576-0 Código 46 - Prorrogação
(22) 10/02/2012
(15) 26/06/2012
(45) 26/06/2012
(52) 12-02
(54) CONFIGURAÇÃO APLICADA EM CARRINHO DE SUPORTE PARA BATERIA
(73) Husqvarna Ab (SE)
(72) Schygge, Sebastian
(74) Magnus Aspeby/Claudio Szabas
Prorrogado de 11/02/2022 a 10/02/2027 (3º Período).

(11) BR 30 2012 000577-9 Código 46 - Prorrogação
(22) 10/02/2012
(15) 26/06/2012
(45) 26/06/2012
(52) 12-02
(54) CONFIGURAÇÃO APLICADA EM VEÍCULO CORTADOR DE GRAMA
(73) Husqvarna Ab (SE)

(72) Schygge, Sebastian
(74) Magnus Aspeby/Claudio Szabas
Prorrogado de 11/02/2022 a 10/02/2027 (3º Período).

(11) BR 30 2012 001167-1 Código 46 - Prorrogação
(22) 12/03/2012
(15) 19/08/2014
(45) 19/08/2014
(52) 12-16
(54) "CONFIGURAÇÃO APLICADA EM COBERTURA LATERAL DE PARA-CHOQUE TRASEIRO"
(73) FORD GLOBAL TECHNOLOGIES, LLC (US)
(72) Christopher Svensson; Paul Campbell; Paul Jonathan Alexander Wraith
(74) Artur Francisco Schaal
Prorrogado de 13/03/2022 a 12/03/2027 (3º Período).

(11) BR 30 2012 001168-0 Código 46 - Prorrogação
(22) 12/03/2012
(15) 26/08/2014
(45) 26/08/2014
(52) 26-06
(54) "CONFIGURAÇÃO APLICADA EM FAROL"
(73) FORD GLOBAL TECHNOLOGIES, LLC (US)
(72) Christopher Svensson; Paul Campbell; Paul Jonathan Alexander Wraith
(74) Artur Francisco Schaal
Prorrogado de 13/03/2022 a 12/03/2027 (3º Período).

(11) BR 30 2012 001169-8 Código 46 - Prorrogação
(22) 12/03/2012
(15) 25/11/2014
(45) 25/11/2014
(52) 12-16
(54) CONFIGURAÇÃO APLICADA EM PARA-CHOQUES DIANTEIRO
(73) FORD GLOBAL TECHNOLOGIES, LLC (US)
(72) Christopher Svensson; Paul Campbell; Paul Jonathan Alexander Wraith
(74) Artur Francisco Schaal
Prorrogado de 13/03/2022 a 12/03/2027 (3º Período).

(11) BR 30 2012 001170-1 Código 46 - Prorrogação
(22) 12/03/2012
(15) 25/11/2014
(45) 25/11/2014
(52) 12-16
(54) CONFIGURAÇÃO APLICADA EM GRADE DIANTEIRA

(73) FORD GLOBAL TECHNOLOGIES, LLC (US)
(72) Christopher Svensson; Paul Jonathan Alexander Wraith; PAUL CAMPBELL
(74) Artur Francisco Schaal
Prorrogado de 13/03/2022 a 12/03/2027 (3º Período).

(11) BR 30 2012 001171-0

Código 46 - Prorrogação
(22) 12/03/2012
(15) 19/08/2014
(45) 19/08/2014
(52) 12-16
(54) "CONFIGURAÇÃO APLICADA EM COBERTURA DE PARA-CHOQUE TRASEIRO"
(73) Ford Global Technologies, LLC (US)
(72) Christopher Svensson; Paul Campbell; Paul Jonathan Alexander Wraith
(74) Artur Francisco Schaal
Prorrogado de 13/03/2022 a 12/03/2027 (3º Período).

(11) BR 30 2012 001172-8

Código 46 - Prorrogação
(22) 12/03/2012
(15) 26/08/2014
(45) 26/08/2014
(52) 12-16
(54) "CONFIGURAÇÃO APLICADA EM PARA-LAMA"
(73) Ford Global Technologies, LLC (US)
(72) Christopher Svensson; Paul Campbell; Paul Jonathan Alexander Wraith
(74) Artur Francisco Schaal
Prorrogado de 13/03/2022 a 12/03/2027 (3º Período).

(11) BR 30 2012 001173-6

Código 46 - Prorrogação
(22) 12/03/2012
(15) 26/08/2014
(45) 26/08/2014
(52) 12-16
(54) CONFIGURAÇÃO APLICADA A COBERTURA DE FAROL DE NEBLINA
(73) FORD GLOBAL TECHNOLOGIES, LLC (US)
(72) Christopher Svensson; Paul Campbell; Paul Jonathan Alexander Wraith
(74) Artur Francisco Schaal
Prorrogado de 13/03/2022 a 12/03/2027 (3º Período).

(11) BR 30 2012 001174-4

Código 46 - Prorrogação
(22) 12/03/2012
(15) 19/08/2014
(45) 19/08/2014
(52) 12-16

(54) "CONFIGURAÇÃO APLICADA A GRADE CENTRAL DIANTEIRA"
(73) FORD GLOBAL TECHNOLOGIES, LLC (US)
(72) Christopher Svensson; Paul Campbell; Paul Jonathan Alexander Wraith
(74) Artur Francisco Schaal
Prorrogado de 13/03/2022 a 12/03/2027 (3º Período).

(11) BR 30 2012 001175-2

Código 46 - Prorrogação
(22) 12/03/2012
(15) 19/08/2014
(45) 19/08/2014
(52) 12-16
(54) "CONFIGURAÇÃO APLICADA EM CAPÔ"
(73) Ford Global Technologies, LLC (US)
(72) Christopher Svensson; Paul Campbell; Paul Jonathan Alexander Wraith
(74) Artur Francisco Schaal
Prorrogado de 13/03/2022 a 12/03/2027 (3º Período).

(11) BR 30 2012 001176-0

Código 46 - Prorrogação
(22) 12/03/2012
(15) 26/08/2014
(45) 26/08/2014
(52) 12-16
(54) CONFIGURAÇÃO APLICADA EM COBERTURA DE PARA-CHOQUE
DIANTEIRO
(73) FORD GLOBAL TECHNOLOGIES, LLC (US)
(72) CHRISTOPHER SVENSSON; PAUL CAMPBELL; PAUL JONATHAN
ALEXANDER WRAITH
(74) ARTUR FRANCISCO SCHAAL
Prorrogado de 13/03/2022 a 12/03/2027 (3º Período).

(11) BR 30 2012 001177-9

Código 46 - Prorrogação
(22) 12/03/2012
(15) 26/08/2014
(45) 26/08/2014
(52) 12-16
(54) CONFIGURAÇÃO APLICADA EM LANTERNA TRASEIRA
(73) FORD GLOBAL TECHNOLOGIES, LLC (US)
(72) CHRISTOPHER SVENSSON; PAUL CAMPBELL; PAUL JONATHAN
ALEXANDER WRAITH
(74) ARTUR FRANCISCO SCHAAL
Prorrogado de 13/03/2022 a 12/03/2027 (3º Período).

(11) BR 30 2012 001178-7

Código 46 - Prorrogação
(22) 12/03/2012

(15) 19/08/2014
(45) 19/08/2014
(52) 12-16
(54) "CONFIGURAÇÃO APLICADA EM ESPELHO RETROVISOR"
(73) FORD GLOBAL TECHNOLOGIES, LLC (US)
(72) CHRISTOPHER SVENSSON; PAUL CAMPBELL; PAUL JONATHAN ALEXANDER WRAITH
(74) ARTUR FRANCISCO SCHAAL
Prorrogado de 13/03/2022 a 12/03/2027 (3º Período).

(11) BR 30 2012 001179-5

Código 46 - Prorrogação
(22) 12/03/2012
(15) 19/08/2014
(45) 19/08/2014
(52) 12-16
(54) "CONFIGURAÇÃO APLICADA EM FAROL"
(73) FORD GLOBAL TECHNOLOGIES, LLC (US)
(72) CHRISTOPHER SVENSSON; PAUL CAMPBELL; PAUL JONATHAN ALEXANDER WRAITH
(74) ARTUR FRANCISCO SCHAAL
Prorrogado de 13/03/2022 a 12/03/2027 (3º Período).

(11) BR 30 2012 001180-9

Código 46 - Prorrogação
(22) 12/03/2012
(15) 19/08/2014
(45) 19/08/2014
(52) 12-16
(54) "CONFIGURAÇÃO APLICADA EM GRADE CENTRAL SUPERIOR"
(73) FORD GLOBAL TECHNOLOGIES, LLC (US)
(72) CHRISTOPHER SVENSSON; PAUL CAMPBELL; PAUL JONATHAN ALEXANDER WRAITH
(74) ARTUR FRANCISCO SCHAAL
Prorrogado de 13/03/2022 a 12/03/2027 (3º Período).

(11) BR 30 2012 001181-7

Código 46 - Prorrogação
(22) 12/03/2012
(15) 19/08/2014
(45) 19/08/2014
(52) 12-16
(54) "CONFIGURAÇÃO APLICADA EM GRADE CENTRAL INFERIOR"
(73) FORD GLOBAL TECHNOLOGIES, LLC (US)
(72) CHRISTOPHER SVENSSON; PAUL CAMPBELL; PAUL JONATHAN ALEXANDER WRAITH
(74) ARTUR FRANCISCO SCHAAL

Prorrogado de 13/03/2022 a 12/03/2027 (3º Período).

(11) BR 30 2012 001182-5

Código 46 - Prorrogação

(22) 12/03/2012

(15) 02/06/2015

(45) 02/06/2015

(52) 12-16

(54) CONFIGURAÇÃO APLICADA A GRADE CENTRAL DIANTEIRA

(73) FORD GLOBAL TECHNOLOGIES, LLC (US)

(72) CHRISTOPHER SVENSSON; PAUL CAMPBELL; PAUL JONATHAN
ALEXANDER WRAITH

(74) ARTUR FRANCISCO SCHAAL

Prorrogado de 13/03/2022 a 12/03/2027 (3º Período).

(11) BR 30 2012 001555-3

Código 46 - Prorrogação

(22) 29/03/2012

(15) 19/08/2014

(45) 19/08/2014

(52) 10-04

(54) CONFIGURAÇÃO APLICADA EM CAIXA DE PROTEÇÃO DE
HIDRÔMETROS

(73) SOCIEDADE DE ABASTECIMENTO DE AGUA E SANEAMENTO SA
(BR/SP)

(72) MAURÍCIO ANDRÉ GARCIA

(74) Icamp Marcas e Patentes Ltda

Prorrogado de 30/03/2022 a 29/03/2027 (3º Período).

(11) BR 30 2012 004504-5

Código 46 - Prorrogação

(22) 31/08/2012

(15) 05/03/2013

(45) 05/03/2013

(52) 07-07

(54) CONFIGURAÇÃO APLICADA EM RECIPIENTE PARA DOCES

(73) Hershey Mexico S.A. de C.V. (MX)

(72) Joseph P. O 'Connell

(74) Valeska Santos Guimarães

Prorrogado de 01/09/2022 a 31/08/2027 (3º Período).

(11) DI 6100488-0

Código 46 - Prorrogação

(22) 12/03/2001

(15) 10/07/2001

(45) 10/07/2001

(54) ABSORVENTE HIGIÊNICO

(73) Johnson & Johnson Industrial Ltda. (BR/SP)

(72) Antonio Carlos Ribeiro de Carvalho; Marcia Helena Teixeira Fajolli; Flavia Guimaraes Guaragna

(74) Busco Marcas e Patentes

Prorrogado de 13/03/2021 a 12/03/2026 (5º Período).

(11) DI 6100490-1

Código 46 - Prorrogação

(22) 12/03/2001

(15) 10/07/2001

(45) 10/07/2001

(54) ABSORVENTE HIGIÊNICO

(73) Johnson & Johnson Industrial LTDA. (BR/SP)

(72) Antonio Carlos Ribeiro de Carvalho; Marcia Helena Teixeira Fajolli; Flavia Guimaraes Guaragna

(74) Busco Marcas e Patentes

Prorrogado de 13/03/2021 a 12/03/2026 (5º Período).

(11) DI 6102289-6

Código 46 - Prorrogação

(22) 30/07/2001

(15) 05/11/2002

(45) 05/11/2002

(54) DISPOSIÇÃO CONSTRUTIVA APLICADA EM CARRINHO DE BONECA

(73) BRINQUEDOS MARALEX EIRELLI - EPP (BR/SP)

(72) Miguel Lopes Monte Junior

(74) Icamp Assessoria Empresarial S/C Ltda.

Validade do registro prorrogada de 31/07/2021 a 30/07/2026.

(11) DI 6200002-0

Código 46 - Prorrogação

(22) 14/01/2002

(15) 04/06/2002

(45) 04/06/2002

(54) DISPOSITIVO IRRIGADOR DE ASPERSÃO

(73) Arno Drechsel (AT)

(72) Arno Drechsel

(74) DANNEMANN, SIEMSEN, BIGLER & IPANEMA MOREIRA

Prorrogado de 15/01/2022 a 14/01/2027 (5º Período).

(11) DI 6700149-1

Código 46 - Prorrogação

(22) 05/01/2007

(15) 26/06/2007

(45) 26/06/2007

(52) 09-03

(54) "CONFIGURAÇÃO APLICADA EM EMBALAGEM"

(73) Philip Morris Products S.A. (CH)

(72) Jean-Michel Toinet; Ralf Basler

(74) Dannemann, Siemsen, Bigler & Ipanema Moreira
Prorrogado de 06/01/2022 a 05/01/2027 (4º Período).

(11) DI 6700647-7

Código 46 - Prorrogação
(22) 27/03/2007
(15) 27/05/2008
(45) 27/05/2008
(52) 24-01 , 24-02
(54) CONFIGURAÇÃO APLICADA EM DISPOSITIVO DE TESTE DE FLUIDO CORPORAL
(73) INVERNESS MEDICAL SWITZERLAND GMBH (CH)
(72) PAUL LAVERACK
(74) NELLIE ANNE DANIEL-SHORES
Prorrogado de 28/03/2022 a 27/03/2027 (4º Período).

(11) DI 6700654-0

Código 46 - Prorrogação
(22) 27/03/2007
(15) 27/05/2008
(45) 27/05/2008
(52) 24-01 , 24-02
(54) CONFIGURAÇÃO APLICADA EM DISPOSITIVO PARA TESTE DE FLUIDO CORPORAL
(73) INVERNESS MEDICAL SWITZERLAND GMBH (CH)
(72) PAUL LAVERACK
(74) NELLIE ANNE DANIEL-SHORES
Prorrogado de 28/03/2022 a 27/03/2027 (4º Período).

(11) DI 6700655-8

Código 46 - Prorrogação
(22) 27/03/2007
(15) 27/05/2008
(45) 27/05/2008
(52) 24-01 , 24-02
(54) CONFIGURAÇÃO APLICADA EM DISPOSITIVO PARA TESTE DE FLUIDO CORPORAL
(73) INVERNESS MEDICAL SWITZERLAND GMBH (CH)
(72) PAUL LAVERACK
(74) NELLIE ANNE DANIEL-SHORES
Prorrogado de 28/03/2022 a 27/03/2027 (4º Período).

(11) DI 6700750-3

Código 46 - Prorrogação
(22) 27/03/2007
(15) 27/05/2008
(45) 27/05/2008
(52) 24-01 , 24-02

(54) CONFIGURAÇÃO APLICADA EM DISPOSITIVO PARA TESTE DE FLUÍDO CORPORAL

(73) INVERNESS MEDICAL SWITZERLAND GMBH (CH)

(72) PAUL LAVERACK

(74) NELLIE ANNE DANIEL-SHORES

Prorrogado de 28/03/2022 a 27/03/2027 (4º Período).

(11) DI 6700751-1

Código 46 - Prorrogação

(22) 27/03/2007

(15) 27/05/2008

(45) 27/05/2008

(52) 24-01 , 24-02

(54) CONFIGURAÇÃO APLICADA EM DISPOSITIVO PARA TESTE DE FLUÍDO CORPORAL

(73) INVERNESS MEDICAL SWITZERLAND GMBH (CH)

(72) PAUL LAVERACK

(74) NELLIE ANNE DANIEL-SHORES

Prorrogado de 28/03/2022 a 27/03/2027 (4º Período).

(11) DI 6700752-0

Código 46 - Prorrogação

(22) 27/03/2007

(15) 06/05/2008

(45) 06/05/2008

(52) 24-01 , 24-02

(54) CONFIGURAÇÃO APLICADA EM DISPOSITIVO PARA TESTE DE FLUÍDO CORPORAL

(73) INVERNESS MEDICAL SWITZERLAND GMBH (CH)

(72) PAUL LAVERACK

(74) NELLIE ANNE DANIEL-SHORES

Prorrogado de 28/03/2022 a 27/03/2027 (4º Período).

(11) DI 6700753-8

Código 46 - Prorrogação

(22) 27/03/2007

(15) 27/05/2008

(45) 27/05/2008

(52) 24-01 , 24-02

(54) CONFIGURAÇÃO APLICADA EM DISPOSITIVO PARA TESTE DE FLUÍDO CORPORAL

(73) INVERNESS MEDICAL SWITZERLAND GMBH (CH)

(72) PAUL LAVERACK

(74) NELLIE ANNE DANIEL-SHORES

Prorrogado de 28/03/2022 a 27/03/2027 (4º Período).

(11) DI 6700754-6

Código 46 - Prorrogação

(22) 09/02/2007
(15) 21/08/2007
(45) 21/08/2007
(52) 14-02
(54) CONFIGURAÇÃO APLICADA EM CARTUCHO COM CILINDRO
FOTOSENSÍVEL PARA TONER
(73) BROTHER INDUSTRIES, LTD. (JP)
(72) Naoya Kamimura; Makoto Ishii; Yasushi Okabe; Isao Kishi
(74) Zípora do Nascimento Silva Polonio
Prorrogado de 10/02/2022 a 09/02/2027 (4º Período).

(11) DI 6700788-0

Código 46 - Prorrogação
(22) 06/02/2007
(15) 17/06/2008
(45) 17/06/2008
(52) 03-01
(54) CONFIGURAÇÃO APLICADA EM BOLSA
(73) Hermes Sellier (FR)
(72) Chaton Saconay-Duhart
(74) Artur Francisco Schaal
Prorrogado de 07/02/2022 a 06/02/2027 (4º Período).

(11) DI 6700818-6

Código 46 - Prorrogação
(22) 06/02/2007
(15) 17/06/2008
(45) 17/06/2008
(52) 03-01
(54) CONFIGURAÇÃO APLICADA EM BOLSA
(73) Hermes Sellier (FR)
(72) Chaton Saconay-Duhart
(74) Alexandre Fukuda Yamashita
Prorrogado de 07/02/2022 a 06/02/2027 (4º Período).

(11) DI 6700819-4

Código 46 - Prorrogação
(22) 06/02/2007
(15) 17/06/2008
(45) 17/06/2008
(52) 03-01
(54) CONFIGURAÇÃO APLICADA EM BOLSA
(73) Hermes Sellier (FR)
(72) Frédérick Vidal
(74) Artur Francisco Schaal
Prorrogado de 07/02/2022 a 06/02/2027 (4º Período).

(11) DI 6700854-2	Código 46 - Prorrogação (22) 16/02/2007 (15) 21/08/2007 (45) 21/08/2007 (52) 03-01 (54) CONFIGURAÇÃO APLICADA EM CHAVEIRO (73) Hermes Sellier (FR) (72) Anne Lecut (74) Artur Francisco Schaal Prorrogado de 17/02/2022 a 16/02/2027 (4º Período).
(11) DI 6701988-9	Código 46 - Prorrogação (22) 19/06/2007 (15) 06/02/2008 (45) 06/02/2008 (52) 09-01 (54) CONFIGURAÇÃO APLICADA A RECIPIENTE (73) DIAGEO BRANDS B.V (NL) (72) ANDRREW MACDONALD CLARK (74) DANNEMANN, SIEMSEN, BIGLER & IPANEMA MOREIRA Prorrogado de 20/06/2022 a 19/06/2027 (4º Período).
(11) DI 6702667-2	Código 46 - Prorrogação (22) 09/02/2007 (15) 04/03/2008 (45) 04/03/2008 (52) 24-04 (54) CONFIGURAÇÃO APLICADA A UM EMPLASTO TRANSDÉRMICO MÉDICO (73) HISAMITSU PHARMACEUTICAL CO., INC. (JP) (72) HIDEAKI IWAHASHI; TAKAFUMI MIYACHIKA (74) ARARIPE & ASSOCIADOS Prorrogado de 10/02/2022 a 09/02/2027 (4º Período).
(11) DI 6704605-3	Código 46 - Prorrogação (22) 24/10/2007 (15) 03/06/2008 (45) 03/06/2008 (52) 09-01 (54) CONFIGURAÇÃO APLICADA EM GARRAFA (73) Newage Bebidas e Alimentos Ltda (BR/SP) (72) José Eduardo Violin (74) Beerre Assessoria Empresarial Ltda Prorrogado de 25/10/2022 a 24/10/2027 (4º Período).

(11) DI 7100930-2	Código 46 - Prorrogação (22) 15/03/2011 (15) 30/10/2012 (45) 30/10/2012 (52) 08-03 (54) CONFIGURAÇÃO APLICADA A SUPORTE PARA LÂMINA DE CORTE (73) SERVIÇO NACIONAL DE APRENDIZAGEM INDUSTRIAL - DEPARTAMENTO REGIONAL DE SÃO PAULO - SENAI/SP (BR/SP) (72) LUIZ CARLOS ZANCHETA ASSIS; THOMAS HENRIQUE DELGADO (74) DÉBORA CYPRIANO BOTELHO Prorrogado de 16/03/2021 a 15/03/2026 (3º Período).
(11) DI 7100931-0	Código 46 - Prorrogação (22) 15/03/2011 (15) 22/02/2012 (45) 22/02/2012 (52) 28-03 (54) CONFIGURAÇÃO APLICADA A SUPORTE DE ESCOVA DENTAL (73) SERVIÇO NACIONAL DE APRENDIZAGEM INDUSTRIAL - DEPARTAMENTO REGIONAL DE SÃO PAULO - SENAI/SP (BR/SP) (72) SIMONE CARVALHO LEVORATO FRAGA; JÉSSICA BARROS; JULIANA GONÇALVES DE JESUS; ALEXANDRE CARDOSO DE PAULA (74) DÉBORA CYPRIANO BOTELHO Prorrogado de 16/03/2021 a 15/03/2026 (3º Período).
(11) DI 7101039-4	Código 46 - Prorrogação (22) 30/03/2011 (15) 06/09/2011 (45) 06/09/2011 (52) 30-99 (54) CONFIGURAÇÃO APLICADA EM DISPOSITIVO CONDENSADOR DO EXALADO RESPIRATÓRIO EQUINO E SIMILARES (73) Associação Paranaense de Cultura - APC (BR/PR) (72) Pedro Vicente Michelotto Júnior; Cleber Niels; Rodrigo de Freitas Wolf (74) VALOR PROPRIEDADE INTELECTUAL S/S LTDA. Prorrogado de 31/03/2021 a 30/03/2026 (3º Período).
(11) DI 7101041-6	Código 46 - Prorrogação (22) 31/03/2011 (15) 04/10/2011 (45) 04/10/2011 (52) 19-07 (54) CONFIGURAÇÃO APLICÁVEL EM EXPOSITOR PARA MATERIAL DE

ENSINO E PESQUISA

(73) Luiz Antonio Macedo Ramos (BR/RS)

(72) Luiz Antonio Macedo Ramos

(74) José Antonio Bumbel

Prorrogado de 01/04/2021 a 31/03/2026 (3º Período).

(11) DI 7101226-5

Código 46 - Prorrogação

(22) 30/03/2011

(15) 19/07/2011

(45) 19/07/2011

(52) 11-05

(54) CONFIGURAÇÃO APLICADA A ENFEITE EM FORMA REPRESENTATIVA DE ANJO

(73) CLAUDIO RUBENS RAMIRES BITENCOURT FILHO (BR/SP)

(72) CLAUDIO RUBENS RAMIRES BITENCOURT FILHO

Prorrogado de 31/03/2021 a 30/03/2026 (3º Período).

(11) DI 7101268-0

Código 46 - Prorrogação

(22) 06/04/2011

(15) 24/04/2012

(45) 24/04/2012

(52) 25-03

(54) CONFIGURAÇÃO APLICADA EM TENDA PARA EVENTOS DIVERSOS

(73) Conci Turismo e Eventos Ltda (BR/RS)

(72) Carlos Conci

(74) Acerti - Marcas e Patentes Ltda

Validade do registro prorrogada de 07/04/2021 a 06/04/2026.

(11) DI 7105595-9

Código 46 - Prorrogação

(22) 04/11/2011

(15) 23/10/2012

(45) 23/10/2012

(52) 04-01

(54) CONFIGURAÇÃO APLICADA EM ESCOVA MULTIUSO COM CABO

(73) Schwanke Industrial Ltda (BR/SC)

(72) Julimar Michels

(74) King's Marcas e Patentes Ltda

Prorrogado de 05/11/2021 a 04/11/2026 (3º Período).

(11) DI 7106571-7

Código 46 - Prorrogação

(22) 28/12/2011

(15) 06/11/2012

(45) 06/11/2012

(52) 25-01

(54) CONFIGURAÇÃO APLICADA EM PERFIL
(73) Alcoa Alumínio S/A (BR/SP)
(72) Antonio Benedito Cardoso; João Luiz Dassie; Cíntia Mara de Figueiredo
(74) Dannemann, Siemsen, Bigler & Ipanema Moreira
Prorrogado de 29/12/2021 a 28/12/2026 (3º Período).

(11) DI 7106581-4

Código 46 - Prorrogação
(22) 28/12/2011
(15) 13/05/2014
(45) 13/05/2014
(52) 08-09
(54) CONFIGURAÇÃO APLICADA EM PERFIL
(73) ALCOA ALUMÍNIO S/A (BR/SP)
(72) JOÃO LUIZ DASSIE; ANTONIO BENEDITO CARDOSO; CÍNTIA MARA DE FIGUEIREDO
(74) DANNEMANN, SIEMSEN, BIGLER & IPANEMA MOREIRA
Prorrogado de 29/12/2021 a 28/12/2026 (3º Período).

(11) DI 7106633-0

Código 46 - Prorrogação
(22) 30/12/2011
(15) 06/11/2012
(45) 06/11/2012
(52) 12-16
(54) CONFIGURAÇÃO APLICADA EM BAGAGEIRO
(73) Thule Sweden AB (SE)
(72) Frank Gruner
(74) Magnus Aspeby / Claudio Szabas
Prorrogado de 31/12/2021 a 30/12/2026 (3º Período).

Código 47 - Petição Não Conhecida

Não conhecimento da petição apresentada em virtude do disposto nos Arts. 218 ou 219 da LPI.

(21) BR 30 2021 003416-6

Código 47 - Petição Não Conhecida

(22) 20/07/2021

(71) PAULO FREDERICO DUMONT (BR/GO)

Petição de protocolo 870210105536 de 16/11/2021 não conhecida por não ter havido pagamento da Guia de Recolhimento da União relativa ao serviço solicitado, à data do protocolo, conforme artigo 218, inciso II da Lei 9279/96 e item 3.4 do Manual de Desenhos Industriais.

(21) BR 30 2021 005053-6

Código 47 - Petição Não Conhecida

(22) 13/10/2021

(71) ARXX BUILDING PRODUCTS INDÚSTRIA, COMÉRCIO, IMPORTAÇÃO E EXPORTAÇÃO DE ARTEFATOS PARA CONSTRUÇÃO CIVIL S/A (BR/ES)

(74) TAVARES PROPRIEDADE INTELECTUAL LTDA. (ALT. DE TAVARES & COMPANHIA LTDA)

Petição 870220000813 de 15/10/20105/01/2022 não conhecida por ser intempestiva, nos termos do artigo 219 da LPI. O prazo para apresentação de documento de procuração é de 60 dias, de acordo como artigo 216 § 2º da LPI.

Código 47.1 - Petição Prejudicada

Prejudicada a petição apresentada, conforme informações do complemento do despacho

(21) BR 30 2021 002027-0

Código 47.1 - Petição Prejudicada

(22) 07/05/2021

(71) SPEEDBIRD VEÍCULOS AÉREOS NÃO TRIPULADOS S/A (BR/SP)

(74) KASZNAR LEONARDOS PROPRIEDADE INTELECTUAL

Petição 870210121249 de 29/12/2021 prejudicada, uma vez que o pedido recebeu o despacho 35, Arquivamento do Pedido, na RPI 2661 de 04/01/2022, não podendo assim ser fornecida Cópia Oficial do mesmo.

(21) BR 30 2021 002028-9

Código 47.1 - Petição Prejudicada

(22) 07/05/2021

(71) SPEEDBIRD VEÍCULOS AÉREOS NÃO TRIPULADOS S/A (BR/SP)

(74) KASZNAR LEONARDOS PROPRIEDADE INTELECTUAL

Petição 870210121256 de 29/12/2021 prejudicada, uma vez que o pedido recebeu o despacho 35, Arquivamento do Pedido, na RPI 2661 de 04/01/2022, não podendo assim ser fornecida Cópia Oficial do mesmo.

Código 47.3 - Petição Deferida

Deferida a petição apresentada, conforme informações do complemento do despacho.

(11) BR 30 2012 006136-9	Código 47.3 - Petição Deferida (71) APPLE INC. (US) (74) KASZNAR LEONARDOS PROPRIEDADE INTELECTUAL Deferida a petição, com vistas à inclusão de autores. Em referência à petição número 020170000090, de 05/01/2017.
(11) BR 30 2016 002124-4	Código 47.3 - Petição Deferida (71) AUDI AG (DE) (74) Araripe & Associados Deferida a petição, com vistas à apresentação do documento de prioridade unionista, no que se refere aos aspectos formais. Em referência ao protocolo nº 870160039757, de 27/07/2016.
(11) BR 30 2016 003269-6	Código 47.3 - Petição Deferida (71) BAYER HEALTHCARE LLC (US) (74) FLÁVIA SALIM LOPES Deferida a petição, com vistas à apresentação do documento de prioridade unionista, no que se refere aos aspectos formais. Em referência à petição número 870170000325, de 03/01/2017.
(11) BR 30 2016 004104-0	Código 47.3 - Petição Deferida (71) ALVARO SIMON AYALA FIGUEREDO (PY) (74) Org. Mérito Marcas e Patentes Ltda. Deferida a petição, com vistas à apresentação do documento de prioridade unionista, no que se refere aos aspectos formais. Em referência à petição número 870170000021, de 05/01/2017.
(11) BR 30 2016 004107-5	Código 47.3 - Petição Deferida (71) ALVARO SIMON AYALA FIGUEREDO (PY) (74) Org. Mérito Marcas e Patentes Ltda. Deferida a petição, com vistas à apresentação do documento de prioridade unionista, no que se refere aos aspectos formais. Em referência à petição número 870170000020, de 05/01/2017.
(11) BR 30 2016 004544-5	Código 47.3 - Petição Deferida (71) SCANIA CV AB (SE) (74) Daniel Advogados (Alt.de Daniel & Cia) Deferida a petição, com vistas à apresentação do documento de prioridade

unionista, no que se refere aos aspectos formais. Em referência à petição número 870170000100, de 02/01/2017.

(11) BR 30 2016 004553-4

Código 47.3 - Petição Deferida
(71) SCANIA CV AB (SE)
(74) Daniel Advogados (Alt.de Daniel & Cia)
Deferida a petição, com vistas à apresentação do documento de prioridade unionista, no que se refere aos aspectos formais. Em referência à petição número 870170000184, de 02/01/2017.

(11) BR 30 2016 004575-5

Código 47.3 - Petição Deferida
(71) SCANIA CV AB (SE)
(74) Daniel Advogados (Alt.de Daniel & Cia)
Deferida a petição, com vistas à apresentação do documento de prioridade unionista, no que se refere aos aspectos formais. Em referência à petição número 870170000576, de 03/01/2017.

(11) BR 30 2016 004677-8

Código 47.3 - Petição Deferida
(71) RECKITT BENCKISER (BRANDS) LIMITED (GB)
(74) DI BLASI, PARENTE & ADVOGADOS ASSOCIADOS
Deferida a petição, com vistas à apresentação do documento de prioridade unionista, no que se refere aos aspectos formais. Em referência à petição número 87017000116, de 05/01/2017.

(11) BR 30 2016 004686-7

Código 47.3 - Petição Deferida
(71) DOO HEON PARK (KR)
(74) FLÁVIA SALIM LOPES
Deferida a petição, com vistas à apresentação do documento de prioridade unionista, no que se refere aos aspectos formais. Em referência à petição número 020170000096, de 06/01/2017.

(11) BR 30 2016 004735-9

Código 47.3 - Petição Deferida
(71) ELC MANAGEMENT LLC (US)
(74) Dannemann, Siemsen, Bigler & Ipanema Moreira
Deferida a petição, com vistas à apresentação do documento de prioridade unionista, no que se refere aos aspectos formais. Em referência à petição número 870170001561, de 09/01/2017.

(11) BR 30 2016 004746-4

Código 47.3 - Petição Deferida
(71) KIKO S.P.A. (IT)
(74) Ariboni, Fabbri e Schmidt Sociedade de Advogados
Deferida a petição, com vistas à apresentação do documento de prioridade unionista, no que se refere aos aspectos formais. Em referência à petição número 870170001982, de 11/01/2017.

(11) BR 30 2016 004747-2	Código 47.3 - Petição Deferida (71) KIKO S.P.A. (IT) (74) Ariboni, Fabbri e Schmidt Sociedade de Advogados Deferida a petição, com vistas à apresentação do documento de prioridade unionista, no que se refere aos aspectos formais. Em referência à petição número 870170001985, de 11/01/2017.
(11) BR 30 2016 004748-0	Código 47.3 - Petição Deferida (71) KIKO S.P.A. (IT) (74) Ariboni, Fabbri e Schmidt Sociedade de Advogados Deferida a petição, com vistas à apresentação do documento de prioridade unionista, no que se refere aos aspectos formais. Em referência à petição número 870170001986, de 11/01/2017.
(11) BR 30 2016 004749-9	Código 47.3 - Petição Deferida (71) KIKO S.P.A. (IT) (74) Ariboni, Fabbri e Schmidt Sociedade de Advogados Deferida a petição, com vistas à apresentação do documento de prioridade unionista, no que se refere aos aspectos formais. Em referência à petição número 870170001988, de 11/01/2017.
(11) BR 30 2016 004815-0	Código 47.3 - Petição Deferida (71) AUDI AG (DE) (74) Araripe & Associados Deferida a petição, com vistas à apresentação do documento de prioridade unionista, no que se refere aos aspectos formais. Em referência à petição número 870170002151, de 11/01/2017.
(11) BR 30 2016 004960-2	Código 47.3 - Petição Deferida (71) PROSLIDE TECHNOLOGY INC. (CA) (74) Dannemann, Siemsen, Bigler & Ipanema Moreira Deferida a petição, com vistas à apresentação do documento de prioridade unionista, no que se refere aos aspectos formais. Em referência à petição número 870170002450, de 12/01/2017.
(11) BR 30 2016 005032-5	Código 47.3 - Petição Deferida (71) GENERAL ELECTRIC COMPANY (US) (74) Ana Paula Santos Celidonio Deferida a petição, com vistas à apresentação do documento de prioridade unionista, no que se refere aos aspectos formais. Em referência à petição número 870170000487, de 03/01/2017.
(11) BR 30 2016 005062-7	Código 47.3 - Petição Deferida

(71) AEGIS INDUSTRIES, INC. (US)

(74) FLÁVIA SALIM LOPES

Deferida a petição, com vistas à apresentação dos documentos de prioridade unionista, no que se refere aos aspectos formais. Em referência à petição número 020170000467, de 06/02/2017.

(11) BR 30 2016 005151-8

Código 47.3 - Petição Deferida

(71) JOHNSON & JOHNSON CONSUMER INC. (US)

(74) Dannemann, Siemsen, Bigler & Ipanema Moreira

Deferida a petição, com vistas à apresentação do documento de prioridade unionista, no que se refere aos aspectos formais. Em referência à petição número 870170000460, de 03/01/2017.

(11) BR 30 2016 005154-2

Código 47.3 - Petição Deferida

(71) JOHNSON & JOHNSON CONSUMER INC. (US)

(74) Dannemann, Siemsen, Bigler & Ipanema Moreira

Deferida a petição, com vistas à apresentação do documento de prioridade unionista, no que se refere aos aspectos formais. Em referência à petição número 870170000448, de 03/01/2017.

(11) BR 30 2016 005181-0

Código 47.3 - Petição Deferida

(71) WIIVV WEARABLES INC. (CA)

(74) Trench, Rossi e Watanabe Advogados

Deferida a petição, com vistas à apresentação do documento de prioridade unionista, no que se refere aos aspectos formais. Em referência à petição número 870170001811, de 10/01/2017.

(11) BR 30 2016 005183-6

Código 47.3 - Petição Deferida

(71) THE PROCTER & GAMBLE COMPANY (US)

(74) Trench, Rossi e Watanabe Advogados

Deferida a petição, com vistas à apresentação do documento de prioridade unionista, no que se refere aos aspectos formais. Em referência à petição número 870170001799, de 10/01/2017.

(11) BR 30 2016 005184-4

Código 47.3 - Petição Deferida

(71) THE PROCTER & GAMBLE COMPANY (US)

(74) Trench, Rossi e Watanabe Advogados

Deferida a petição, com vistas à apresentação do documento de prioridade unionista, no que se refere aos aspectos formais. Em referência à petição número 870170001803, de 10/01/2017.

(11) BR 30 2016 005185-2

Código 47.3 - Petição Deferida

(71) THE PROCTER & GAMBLE COMPANY (US)

(74) Trench, Rossi e Watanabe Advogados

Deferida a petição, com vistas à apresentação do documento de prioridade unionista, no que se refere aos aspectos formais. Em referência à petição número 870170001802, de 10/01/2017.

(11) BR 30 2016 005261-1

Código 47.3 - Petição Deferida
(71) NISSAN JIDOSHA KABUSHIKI KAISHA (NISSAN MOTOR CO., LTD.) (JP)
(74) Daniel Advogados (Alt.de Daniel & Cia)
Deferida a petição, com vistas à apresentação do documento de prioridade unionista, no que se refere aos aspectos formais. Em referência à petição número 870170001036, de 05/01/2017.

(11) BR 30 2016 005315-4

Código 47.3 - Petição Deferida
(71) LUMILEDS HOLDING B.V. (NL)
(74) DENIS ALLAN DANIEL
Deferida a petição, com vistas à apresentação do documento de cessão dos autores. Em referência à petição número 870170003200, de 17/01/2017.

(11) BR 30 2016 005326-0

Código 47.3 - Petição Deferida
(71) PURILLUME, INC. (US)
(74) FLÁVIA SALIM LOPES
Deferida a petição, com vistas à apresentação do documento de prioridade unionista, no que se refere aos aspectos formais. Em referência à petição número 020170000175, de 16/01/2017.

(11) BR 30 2016 005404-5

Código 47.3 - Petição Deferida
(71) NETFLIX, INC. (US)
(74) FLÁVIA SALIM LOPES
Deferida a petição, com vistas à apresentação do documento de prioridade unionista, no que se refere aos aspectos formais. Em referência à petição número 870160079922, de 29/12/2016.020170000686, de 21/02/2017.

(11) BR 30 2016 005547-5

Código 47.3 - Petição Deferida
(71) LG ELECTRONICS INC. (KR)
(74) Dannemann, Siemsen, Bigler & Ipanema Moreira
Deferida a petição, com vistas à apresentação do documento de prioridade unionista, no que se refere aos aspectos formais. Em referência à petição número 870170001244, de 06/01/2017.

(11) BR 30 2016 005632-3

Código 47.3 - Petição Deferida
(71) MONDELEZ EUROPE GMBH (CH)
(74) FLÁVIA SALIM LOPES
Deferida a petição, com vistas à apresentação do documento de prioridade unionista, no que se refere aos aspectos formais. Em referência à petição número 02170000389, de 31/01/2017.

(11) BR 30 2016 005633-1	Código 47.3 - Petição Deferida (71) MONDELEZ EUROPE GMBH (CH) (74) FLÁVIA SALIM LOPES Deferida a petição, com vistas à apresentação do documento de prioridade unionista, no que se refere aos aspectos formais. Em referência à petição número 020170000391, de 31/01/2017.
(11) BR 30 2016 005635-8	Código 47.3 - Petição Deferida (71) MONDELEZ EUROPE GMBH (CH) (74) FLÁVIA SALIM LOPES Deferida a petição, com vistas à apresentação do documento de prioridade unionista, no que se refere aos aspectos formais. Em referência à petição número 020170000393, de 31/01/2017.
(11) BR 30 2016 005662-5	Código 47.3 - Petição Deferida (71) MONDELEZ EUROPE GMBH (CH) (74) ORLANDO DE SOUZA Deferida a petição, com vistas à apresentação dos documentos de prioridade unionista, no que se refere aos aspectos formais. Em referência à petição número 020170000402, de 01/02/2017.
(11) BR 30 2016 005675-7	Código 47.3 - Petição Deferida (71) HUMANSIZE CORPORATION (US) (74) Ana Paula Santos Celidonio Deferida a petição, com vistas à apresentação do documento de procuração. Em referência à petição número 870170001219, de 06/01/2017.
(11) BR 30 2016 005706-0	Código 47.3 - Petição Deferida (71) FRITO LAY NORTH AMERICA, INC. (US) (74) Dannemann, Siemsen, Bigler & Ipanema Moreira Deferida a petição, com vistas à apresentação do documento de prioridade unionista, no que se refere aos aspectos formais. Em referência à petição número 870170001103, de 05/01/2017.
(11) BR 30 2016 005850-4	Código 47.3 - Petição Deferida (71) ELC MANAGEMENT LLC (US) (74) Dannemann, Siemsen, Bigler & Ipanema Moreira Deferida a petição, com vistas à apresentação do documento de prioridade unionista, no que se refere aos aspectos formais. Em referência à petição número 870170001246, de 06/01/2017.
(11) BR 30 2016 005888-1	Código 47.3 - Petição Deferida (71) ERCA (FR)

(74) Ana Paula Santos Celidonio
Deferida a petição, com vistas à apresentação do documento de prioridade unionista, no que se refere aos aspectos formais. Em referência à petição número 870170000756, de 04/01/2017.

(21) BR 30 2021 004452-8

Código 47.3 - Petição Deferida
(71) ELC MANAGEMENT LLC (US)
(74) DANNEMANN, SIEMSEN, BIGLER & IPANEMA MOREIRA
Deferida a petição no que se refere à verificação dos aspectos formais do documento de prioridade unionista apresentado. Em referência ao protocolo 870210111763 de 02/12/2021

(21) BR 30 2021 004454-4

Código 47.3 - Petição Deferida
(71) OWENS-BROCKWAY GLASS CONTAINER INC. (US)
(74) CLARKE, MODET PROPRIEDADE INTELECTUAL LTDA.
Deferida a petição no que se refere à verificação dos aspectos formais do documento de prioridade unionista apresentado. Em referência ao protocolo 870210114788 de 09/12/2021

(21) BR 30 2021 004456-0

Código 47.3 - Petição Deferida
(71) OWENS-BROCKWAY GLASS CONTAINER INC. (US)
(74) CLARKE, MODET PROPRIEDADE INTELECTUAL LTDA.
Deferida a petição no que se refere à verificação dos aspectos formais do documento de prioridade unionista apresentado. Em referência ao protocolo 870210114844 de 10/12/2021

(21) BR 30 2021 004465-0

Código 47.3 - Petição Deferida
(71) SULZER MIXPAC AG (CH)
(74) PAULO DE TARSO CASTRO BRANDÃO
Deferida a petição no que se refere à verificação dos aspectos formais do documento de prioridade unionista apresentado. Em referência ao protocolo 870210108252 de 23/11/2021

(11) BR 30 2021 004486-2

Código 47.3 - Petição Deferida
(71) HONDA MOTOR CO., LTD. (JP)
(74) DANNEMANN, SIEMSEN, BIGLER & IPANEMA MOREIRA
Deferida a petição no que se refere à verificação dos aspectos formais do documento de prioridade unionista apresentado. Em referência ao protocolo 870210092692 de 06/10/2021

(21) BR 30 2021 004506-0

Código 47.3 - Petição Deferida
(71) AVERY DENNISON RETAIL INFORMATION SERVICES, LLC (US)
(74) MONTAURY PIMENTA, MACHADO & VIEIRA DE MELLO ADVOGADOS
Deferida a petição no que se refere à verificação dos aspectos formais do

documento de prioridade unionista apresentado. Em referência ao protocolo 870210108623 de 24/11/2021

(21) BR 30 2021 004627-0

Código 47.3 - Petição Deferida
(71) ACTELION PHARMACEUTICALS LTD (CH)
(74) MONTAURY PIMENTA, MACHADO & VIEIRA DE MELLO ADVOGADOS
Deferida a petição no que se refere à verificação dos aspectos formais do documento de prioridade unionista apresentado. Em referência ao protocolo 870210108568 de 24/11/2021

(21) BR 30 2021 004632-6

Código 47.3 - Petição Deferida
(71) APPLE INC. (US)
(74) DANNEMANN, SIEMSEN, BIGLER & IPANEMA MOREIRA
Deferida a petição no que se refere à verificação dos aspectos formais do documento de prioridade unionista apresentado. Em referência ao protocolo 870210116343 de 15/12/2021

(21) BR 30 2021 004633-4

Código 47.3 - Petição Deferida
(71) APPLE INC. (US)
(74) DANNEMANN, SIEMSEN, BIGLER & IPANEMA MOREIRA
Deferida a petição no que se refere à verificação dos aspectos formais do documento de prioridade unionista apresentado. Em referência ao protocolo 870210104263 de 11/11/2021

(21) BR 30 2021 004659-8

Código 47.3 - Petição Deferida
(71) COLGATE-PALMOLIVE COMPANY (US)
(74) CLARKE, MODET PROPRIEDADE INTELECTUAL LTDA.
Deferida a petição no que se refere à verificação dos aspectos formais do documento de prioridade unionista apresentado. Em referência ao protocolo 870210118769 de 21/12/2021

(21) BR 30 2021 004662-8

Código 47.3 - Petição Deferida
(71) SAFETYPAWZ LLC (US)
(74) DI BLASI, PARENTE & ADVOGADOS ASSOCIADOS
Deferida a petição no que se refere à verificação dos aspectos formais do documento de prioridade unionista apresentado. Em referência ao protocolo 870210117681 de 17/12/2021

(21) BR 30 2021 004715-2

Código 47.3 - Petição Deferida
(71) CHEMTREAT, INC. (US)
(74) DANNEMANN, SIEMSEN, BIGLER & IPANEMA MOREIRA
Deferida a petição no que se refere à verificação dos aspectos formais do documento de prioridade unionista apresentado. Em referência ao protocolo 870210116127 de 15/12/2021

(21) BR 30 2021 004716-0	<p>Código 47.3 - Petição Deferida (71) CHEMTREAT, INC. (US) (74) DANNEMANN, SIEMSEN, BIGLER & IPANEMA MOREIRA Deferida a petição no que se refere à verificação dos aspectos formais do documento de prioridade unionista apresentado. Em referência ao protocolo 870210116648 de 16/12/2021</p>
(21) BR 30 2021 004747-0	<p>Código 47.3 - Petição Deferida (71) OWENS-BROCKWAY GLASS CONTAINER INC. (US) (74) CLARKE, MODET PROPRIEDADE INTELECTUAL LTDA. Deferida a petição no que se refere à verificação dos aspectos formais do documento de prioridade unionista apresentado. Em referência ao protocolo 870210120607 de 27/12/2021</p>
(21) BR 30 2021 004749-7	<p>Código 47.3 - Petição Deferida (71) OWENS-BROCKWAY GLASS CONTAINER INC. (US) (74) CLARKE, MODET PROPRIEDADE INTELECTUAL LTDA. Deferida a petição no que se refere à verificação dos aspectos formais do documento de prioridade unionista apresentado. Em referência ao protocolo 870210120602 de 27/12/2021</p>
(21) BR 30 2021 004778-0	<p>Código 47.3 - Petição Deferida (71) OWENS-BROCKWAY GLASS CONTAINER INC. (US) (74) CLARKE, MODET PROPRIEDADE INTELECTUAL LTDA. Deferida a petição no que se refere à verificação dos aspectos formais do documento de prioridade unionista apresentado. Em referência ao protocolo 870210120912 de 27/12/2021</p>
(21) BR 30 2021 004784-5	<p>Código 47.3 - Petição Deferida (71) OWENS-BROCKWAY GLASS CONTAINER INC. (US) (74) CLARKE, MODET PROPRIEDADE INTELECTUAL LTDA. Deferida a petição no que se refere à verificação dos aspectos formais do documento de prioridade unionista apresentado. Em referência ao protocolo 870210120922 de 27/12/2021</p>
(11) BR 30 2021 004791-8	<p>Código 47.3 - Petição Deferida (71) BEIJING DAJIA INTERNET INFORMATION TECHNOLOGY CO., LTD. (CN) (74) DANNEMANN, SIEMSEN, BIGLER & IPANEMA MOREIRA Deferida a petição no que se refere à verificação dos aspectos formais do documento de prioridade unionista e à solicitação de alteração de cadastro apresentados. Em referência ao protocolo 870210092405 de 06/10/2021</p>
(21) BR 30 2021 004805-1	<p>Código 47.3 - Petição Deferida</p>

(71) THERMOS L.L.C. (US)
(74) PAULO DE TARSO CASTRO BRANDÃO
Deferida a petição no que se refere à verificação dos aspectos formais do documento de prioridade unionista apresentado. Em referência ao protocolo 870210102361 de 05/11/2021

(11) BR 30 2021 004816-7

Código 47.3 - Petição Deferida
(71) COOPER TIRE & RUBBER COMPANY (US)
(74) DANNEMANN, SIEMSEN, BIGLER & IPANEMA MOREIRA
Deferida a petição no que se refere à verificação dos aspectos formais do documento de prioridade unionista apresentado. Em referência ao protocolo 870210108864 de 24/11/2021

(11) BR 30 2021 004832-9

Código 47.3 - Petição Deferida
(71) KIMBERLY-CLARK WORLDWIDE, INC. (US)
(74) KASZNAR LEONARDOS PROPRIEDADE INTELECTUAL
Deferida a petição no que se refere à verificação dos aspectos formais do documento de prioridade unionista apresentado. Em referência ao protocolo 870210098553 de 25/10/2021

(11) BR 30 2021 004839-6

Código 47.3 - Petição Deferida
(71) BEIJING ZITIAO NETWORK TECHNOLOGY CO., LTD. (CN)
(74) LICKS ADVOGADOS
Deferida a petição no que se refere à verificação dos aspectos formais do documento de prioridade unionista apresentado. Em referência ao protocolo 870210114031 de 08/12/2021

(11) BR 30 2021 004846-9

Código 47.3 - Petição Deferida
(71) BEIJING ZITIAO NETWORK TECHNOLOGY CO., LTD. (CN)
(74) LICKS ADVOGADOS
Deferida a petição no que se refere à verificação dos aspectos formais do documento de prioridade unionista apresentado. Em referência ao protocolo 870210113348 de 06/12/2021

(21) BR 30 2021 004847-7

Código 47.3 - Petição Deferida
(71) HYPER ICE, INC. (US)
(74) DANIEL ADVOGADOS (ALT.DE DANIEL & CIA)
Deferida a petição no que se refere à verificação dos aspectos formais do documento de prioridade unionista apresentado. Em referência ao protocolo 870210119704 de 22/12/2021

(11) BR 30 2021 004873-6

Código 47.3 - Petição Deferida
(71) BEIJING ZITIAO NETWORK TECHNOLOGY CO., LTD. (CN)
(74) LICKS ADVOGADOS

Deferida a petição no que se refere à verificação dos aspectos formais do documento de prioridade unionista apresentado. Em referência ao protocolo 870210113738 de 07/12/2021

(11) BR 30 2021 004888-4

Código 47.3 - Petição Deferida

(71) BEIJING ZITIAO NETWORK TECHNOLOGY CO., LTD. (CN)

(74) LICKS ADVOGADOS

Deferida a petição no que se refere à verificação dos aspectos formais do documento de prioridade unionista apresentado. Em referência ao protocolo 870210114231 de 08/12/2021

(11) BR 30 2021 004892-2

Código 47.3 - Petição Deferida

(71) BEIJING ZITIAO NETWORK TECHNOLOGY CO., LTD. (CN)

(74) LICKS ADVOGADOS

Deferida a petição no que se refere à verificação dos aspectos formais do documento de prioridade unionista apresentado. Em referência ao protocolo 870210114054 de 08/12/2021

(11) BR 30 2021 004893-0

Código 47.3 - Petição Deferida

(71) BEIJING ZITIAO NETWORK TECHNOLOGY CO., LTD. (CN)

(74) LICKS ADVOGADOS

Deferida a petição no que se refere à verificação dos aspectos formais do documento de prioridade unionista apresentado. Em referência ao protocolo 870210114006 de 08/12/2021

(11) BR 30 2021 004900-7

Código 47.3 - Petição Deferida

(71) BEIJING ZITIAO NETWORK TECHNOLOGY CO., LTD. (CN)

(74) LICKS ADVOGADOS

Deferida a petição no que se refere à verificação dos aspectos formais do documento de prioridade unionista apresentado. Em referência ao protocolo 870210114073 de 08/12/2021

(21) BR 30 2021 004901-5

Código 47.3 - Petição Deferida

(71) BEIJING KUAIMAJIABIAN TECHNOLOGY CO., LTD. (CN)

(74) LICKS ADVOGADOS

Deferida a petição no que se refere à verificação dos aspectos formais do documento de prioridade unionista apresentado. Em referência ao protocolo 870210114276 de 08/12/2021

(21) BR 30 2021 005134-6

Código 47.3 - Petição Deferida

(71) PACIRA CRYOTECH, INC. (US)

(74) DANNEMANN, SIEMSEN, BIGLER & IPANEMA MOREIRA

Deferida a petição no que se refere à verificação dos aspectos formais do documento de procuração apresentado. Em referência ao protocolo

870210116855 de 16/12/2021

(21) BR 30 2021 005136-2 Código 47.3 - Petição Deferida
(71) PACIRA CRYOTECH, INC. (US)
(74) DANNEMANN, SIEMSEN, BIGLER & IPANEMA MOREIRA
Deferida a petição no que se refere à verificação dos aspectos formais do documento de procuração apresentado. Em referência ao protocolo 870210116415 de 16/12/2021

(21) BR 30 2021 005137-0 Código 47.3 - Petição Deferida
(71) PACIRA CRYOTECH, INC. (US)
(74) DANNEMANN, SIEMSEN, BIGLER & IPANEMA MOREIRA
Deferida a petição no que se refere à verificação dos aspectos formais do documento de procuração apresentado. Em referência ao protocolo 870210116866 de 16/12/2021

(21) BR 30 2021 005164-8 Código 47.3 - Petição Deferida
(71) VODAFONE GROUP SERVICES LIMITED (GB)
(74) DANIEL ADVOGADOS (ALT.DE DANIEL & CIA)
Deferida a petição no que se refere à verificação dos aspectos formais do documento de procuração apresentado. Em referência ao protocolo 870210118418 de 20/12/2021

(21) BR 30 2021 005225-3 Código 47.3 - Petição Deferida
(71) PACIRA CRYOTECH, INC. (US)
(74) DANNEMANN, SIEMSEN, BIGLER & IPANEMA MOREIRA
Deferida a petição no que se refere à verificação dos aspectos formais do documento de procuração apresentado. Em referência ao protocolo 870210116418 de 16/12/2021

(21) BR 30 2021 005266-0 Código 47.3 - Petição Deferida
(71) WILLIAM MAXWELL PRESTON (GB)
(74) KASZNAR LEONARDOS PROPRIEDADE INTELECTUAL
Deferida a petição no que se refere à verificação dos aspectos formais do documento de procuração apresentado. Em referência ao protocolo 870210104392 de 11/11/2021

(21) BR 30 2021 005273-3 Código 47.3 - Petição Deferida
(71) THE HERSHEY COMPANY (US)
(74) CLARKE, MODET PROPRIEDADE INTELECTUAL LTDA.
Deferida a petição no que se refere à verificação dos aspectos formais do documento de procuração apresentado. Em referência ao protocolo 870210120591 de 27/12/2021

(11) BR 30 2021 005321-7	<p>Código 47.3 - Petição Deferida (71) FABBRICA D'ARMI PIETRO BERETTA S.P.A. (IT) (74) ARIBONI, FABBRI E SCHMIDT SOCIEDADE DE ADVOGADOS Deferida a petição no que se refere à verificação dos aspectos formais do documento de procuração apresentado. Em referência ao protocolo 870210108766 de 24/11/2021</p>
(21) BR 30 2021 005323-3	<p>Código 47.3 - Petição Deferida (71) PELOTON INTERACTIVE, INC. (US) (74) MMV AGENTES DA PROPRIEDADE INDUSTRIAL LTDA. Deferida a petição no que se refere à verificação dos aspectos formais do documento de procuração apresentado. Em referência ao protocolo 870210119697 de 22/12/21</p>
(11) DI 6103605-6	<p>Código 47.3 - Petição Deferida (71) FORD GLOBAL TECHNOLOGIES LLC (US) (74) R. ANDRADE ADVS. Deferida a petição, com vistas à apresentação do documento de procuração. Em referência à petição número 020170000295, de 26/01/2017.</p>
(11) DI 6103606-4	<p>Código 47.3 - Petição Deferida (71) Ford Global Technologies LLC (US) (74) R. ANDRADE ADVS. Deferida a petição, com vistas à apresentação do documento de procuração. Em referência à petição número 020170000296, de 26/01/2017.</p>
(11) DI 6103607-2	<p>Código 47.3 - Petição Deferida (71) Ford Global Technologies LLC (US) (74) R. ANDRADE ADVS. Deferida a petição, com vistas à apresentação do documento de procuração. Em referência à petição número 020170000297, de 26/01/2017.</p>
(11) DI 6604220-8	<p>Código 47.3 - Petição Deferida (71) Braun Gmbh (DE) (74) R. ANDRADE ADVS. Deferida a petição, com vistas à apresentação do documento de procuração. Em referência à petição número 020170000287, de 26/01/2017.</p>
(11) DI 6604233-0	<p>Código 47.3 - Petição Deferida (71) The Goodyear Tire & Rubber Company (US) (74) R. ANDRADE ADVS. Deferida a petição, com vistas à apresentação do documento de procuração. Em referência à petição número 020170000291, de 26/01/2017.</p>

(11) DI 6604789-7	Código 47.3 - Petição Deferida (71) The Gillette Company (US) (74) R. ANDRADE ADVS. Deferida a petição, com vistas à apresentação do documento de procuração. Em referência à petição número 020170000294, de 26/01/2017.
(11) DI 6604798-6	Código 47.3 - Petição Deferida (71) The Procter & Gamble Company (US) (74) R. ANDRADE ADVS. Deferida a petição, com vistas à apresentação do documento de procuração. Em referência à petição número 020170000292, de 26/01/2017.
(11) DI 6604799-4	Código 47.3 - Petição Deferida (71) The Procter & Gamble Company (US) (74) R. ANDRADE ADVS. Deferida a petição, com vistas à apresentação do documento de procuração. Em referência à petição número 020170000293, de 26/01/2017.
(11) DI 6605014-6	Código 47.3 - Petição Deferida (71) Smithkline Beecham Corporation (US) (74) R. ANDRADE ADVS. Deferida a petição, com vistas à apresentação do documento de procuração. Em referência à petição número 020170000299, de 26/01/2017.
(11) DI 6605163-0	Código 47.3 - Petição Deferida (71) The Goodyear Tire & Rubber Company (US) (74) R. ANDRADE ADVS. Deferida a petição, com vistas à apresentação do documento de procuração. Em referência à petição número 020170000295, de 26/01/2017.
(11) DI 6605333-1	Código 47.3 - Petição Deferida (71) BRAUN GMBH (DE) (74) R. ANDRADE ADVS. Deferida a petição, com vistas à apresentação do documento de procuração. Em referência à petição número 020170000288, de 26/01/2017.
(11) DI 6605334-0	Código 47.3 - Petição Deferida (71) BRAUN GMBH (DE) (74) R. ANDRADE ADVS. Deferida a petição, com vistas à apresentação do documento de procuração. Em referência à petição número 020170000289, de 26/01/2017.
(11) DI 6605335-8	Código 47.3 - Petição Deferida (71) BRAUN GMBH (DE)

(74) R. ANDRADE ADVS.

Deferida a petição, com vistas à apresentação do documento de procuração. Em referência à petição número 020170000290, de 26/01/2017.

Código 49 - Perda de Prioridade

Perda da prioridade reivindicada por não atender às disposições previstas no Art. 99 da LPI.

(21) BR 30 2021 004459-5

Código 49 - Perda de Prioridade

(22) 15/09/2021

(71) THE GOODYEAR TIRE & RUBBER COMPANY (US)

(74) DANIEL ADVOGADOS (ALT.DE DANIEL & CIA)

Referente à Reivindicação de Prioridade nº 29/774,114, por não ter sido apresentado documento comprobatório dentro do prazo previsto no artigo 99 da lei 9279/96.

(21) BR 30 2021 004728-4

Código 49 - Perda de Prioridade

(22) 24/09/2021

(71) KALOUD, INC. (US)

(74) VILELA COELHO SOCIEDADE DE ADVOGADOS

Referente à Reivindicação de Prioridade nº 35/002,080, por não estarem presentes no documento comprobatório apresentado os desenhos do objeto depositado. Conforme Art. 16 § 2º da LPI "A reivindicação de prioridade será comprovada por documento hábil da origem, contendo número, data, título, relatório descritivo e, se for o caso, reivindicações e desenhos, acompanhado de tradução simples da certidão de depósito ou documento equivalente, contendo dados identificadores do pedido, cujo teor será de inteira responsabilidade do depositante". A apresentação dos desenhos é obrigatória no pedido de desenho industrial, conforme Art. 101 da LPI, portanto o documento de prioridade também deve conter, obrigatoriamente, os desenhos.

(21) BR 30 2021 004978-3

Código 49 - Perda de Prioridade

(22) 07/10/2021

(71) DART INDUSTRIES INC. (US)

(74) KASZNAR LEONARDOS PROPRIEDADE INTELECTUAL

Referente à reivindicação da Prioridade Unionista nº US 29/796,394, de 24/06/2021, por não haver correspondência entre a matéria apresentada nas prioridades e a apresentada no pedido nacional, com base no item 5.1 do Manual de Desenhos Industriais. O próprio requerente reconheceu a divergência e alegou que os elementos que constavam no documento estrangeiro e não foram reivindicados no pedido nacional seriam elementos cuja forma é estritamente técnica ou funcional e que, portanto, não seriam passíveis de proteção por Desenho Industrial, embasando essa justificativa no item 5.3.2 da Resolução 232/2019 (Manual de Desenhos Industriais). Ocorre que o que não é registrável como desenho industrial, de acordo com o inciso II do art. 100 da LPI é a FORMA DO OBJETO que seja determinada essencialmente por considerações técnicas

ou funcionais, NÃO PARTES DA FORMA. Assim, entendemos que a alegação não procede e declaramos a perda da prioridade.

(21) BR 30 2021 004998-8

Código 49 - Perda de Prioridade

(22) 08/10/2021

(71) CRAFT STANDARD ENTERPRISES, INC. (US)

(74) LUIZ LEONARDOS & ADVOGADOS

Referente à Reivindicação de Prioridade nº 29/805,625, por não ter sido apresentado documento comprobatório dentro do prazo previsto no artigo 99 da lei 9279/96.

Código 49.1 - Sobrestamento por Perda de Prioridade

O titular poderá apresentar recurso contra a perda de prioridade. Desta data corre o prazo de 60 (sessenta) dias para eventual recurso do interessado. Sobrestado o exame do pedido até o fim do exame do recurso ou, na ausência deste, até o fim do prazo de 60 (sessenta) dias.

(21) BR 30 2021 002915-4 Código 49.1 - Sobrestamento por Perda de Prioridade
(43) 14/12/2021
(71) ZHEJIANG ORIENT GENE BIOTECH CO.,LTD (CN)
(74) APEX INTELLECTUAL PROPERTY SERVICOS ADMINISTRATIVOS LTDA

(21) BR 30 2021 004459-5 Código 49.1 - Sobrestamento por Perda de Prioridade
(43) 18/01/2022
(71) THE GOODYEAR TIRE & RUBBER COMPANY (US)
(74) DANIEL ADVOGADOS (ALT.DE DANIEL & CIA)

(21) BR 30 2021 004728-4 Código 49.1 - Sobrestamento por Perda de Prioridade
(43) 18/01/2022
(71) KALOUD, INC. (US)
(74) VILELA COELHO SOCIEDADE DE ADVOGADOS

(21) BR 30 2021 004978-3 Código 49.1 - Sobrestamento por Perda de Prioridade
(43) 18/01/2022
(71) DART INDUSTRIES INC. (US)
(74) KASZNAR LEONARDOS PROPRIEDADE INTELECTUAL

(21) BR 30 2021 004998-8 Código 49.1 - Sobrestamento por Perda de Prioridade
(43) 18/01/2022
(71) CRAFT STANDARD ENTERPRISES, INC. (US)
(74) LUIZ LEONARDOS & ADVOGADOS

Código 55 - Exigências Diversas

Exigência diversa formulada visando adequação ou cumprimento de disposições legais, conforme informações do complemento do despacho. O prazo para cumprimento é de 60 (sessenta) dias da data desta publicação.

(21) BR 30 2021 001764-4

Código 55 - Exigências Diversas

(22) 23/04/2021

(71) BANCO MERCANTIL DO BRASIL SA (BR/MG)

(74) LEONARDO VINICIOS DE SOUZA - EDIFICAR

Tendo em vista o cumprimento insatisfatório apresentado em resposta à publicação da RPI 2653 formula-se nova exigência diversa: A procuração apresentada no depósito e no cumprimento de exigência não retorna assinatura válida (A verificação de conformidade da assinatura poderá ser realizada no endereço <<https://verificador.iti.gov.br>> utilizando o mesmo arquivo que foi anexado às petições). Com base no item 4.2.8 do Manual de Desenhos Industriais solicita-se que se reapresente documento de procuração devidamente assinado, tendo em vista somente serem aceitos instrumentos de mandato cujas assinaturas digitais tenham sido homologadas por autoridade certificadora credenciada no âmbito da ICP-Brasil, conforme o disposto no art. 20, da Lei nº 11.419/06, no § 1º do art. 2º e o art. 3º do Decreto 3996, de 31/10/01. Este documento deve estar datado e ratificando atos anteriormente executados ou com data de assinatura igual ou anterior ao depósito do pedido de registro. Caso não seja possível assinar o documento digitalmente por meio de certificação digital emitida no âmbito da Infraestrutura de Chaves Públicas Brasileira (ICP-Brasil) apresente procuração com assinatura não eletrônica. Esta exigência deverá ser cumprida com peticionamento de GRU de código de serviço 105.

(21) BR 30 2021 004999-6

Código 55 - Exigências Diversas

(22) 08/10/2021

(71) INDÚSTRIA DE PLÁSTICOS E AÇOS FARROUPILHA LTDA (BR/RS)

(74) PATAMAR MARCAS E PATENTES LTDA

Foi verificada a apresentação tempestiva de petição de cumprimento de exigência técnica (código de despacho nº 34) utilizando uma GRU de código de serviço nº 104 (guia isenta de retribuição). O correto cumprimento desta exigência se dá através da GRU de código de nº 105. Para possibilitar o andamento do pedido de registro, é necessário: [1] - gerar nova GRU código serviço nº 124; [2] - gerar e pagar nova GRU código serviço nº 105 (serviço relativo ao cumprimento de exigência código de despacho nº 34, conforme item 3.7 do Manual de Desenhos Industriais); [3] - protocolar, no sítio eletrônico do INPI, a GRU código serviço nº 124 gerada e enviar, como anexo a este protocolo, a GRU (Nosso Número) código serviço nº 105 paga e seu respectivo comprovante de pagamento. O cumprimento da exigência código de despacho nº 34 NÃO deverá ser reapresentado, e quaisquer documentações não solicitadas

nesta exigência serão desconsideradas.

(21) BR 30 2021 005115-0

Código 55 - Exigências Diversas

(22) 18/10/2021

(71) WESTROCK, CELULOSE, PAPEL E EMBALAGENS LTDA (BR/SP)

(74) SKO OYARZÁBAL MARCAS E PATENTES SOCIEDADE SIMPLES LTDA.

Tendo em vista o cumprimento insatisfatório apresentado em resposta à publicação da RPI 2659 formula-se nova exigência diversa: A procuração encaminhada tem assinatura eletrônicas não válidas (a verificação de conformidade da assinatura poderá ser realizada no endereço <<https://verificador.iti.gov.br>>). Com base no item 4.2.8 do Manual de Desenhos Industriais solicita-se que se reapresente documento de procuração devidamente assinado, tendo em vista somente serem aceitos instrumentos de mandato cujas assinaturas digitais tenham sido homologadas por autoridade certificadora credenciada no âmbito da ICP-Brasil, conforme o disposto no art. 20, da Lei nº 11.419/06, no § 1º do art. 2º e o art. 3º do Decreto 3996, de 31/10/01. Este documento deve estar datado e ratificando atos anteriormente executados ou com data de assinatura igual ou anterior ao depósito do pedido de registro. Caso não seja possível assinar o documento digitalmente por meio de certificação digital emitida no âmbito da Infraestrutura de Chaves Públicas Brasileira (ICP-Brasil) apresente procuração com assinatura não eletrônica. Esta exigência deverá ser cumprida com peticionamento de GRU de código de serviço 105.

(21) BR 30 2021 005149-4

Código 55 - Exigências Diversas

(22) 19/10/2021

(71) AURIANETE CAMBOIM DE MACENA (BR/SC) ; JACQUELINE MACENA (BR/SC)

Foi verificada a apresentação tempestiva de petição de cumprimento de exigência técnica (código de despacho nº 34) utilizando uma GRU de código de serviço nº 104 (guia isenta de retribuição). O correto cumprimento desta exigência se dá através da GRU de código de nº 105. Para possibilitar o andamento do pedido de registro, é necessário: [1] - gerar nova GRU código serviço nº 124; [2] - gerar e pagar nova GRU código serviço nº 105 (serviço relativo ao cumprimento de exigência código de despacho nº 34, conforme item 3.7 do Manual de Desenhos Industriais); [3] - protocolar, no sítio eletrônico do INPI, a GRU código serviço nº 124 gerada e enviar, como anexo a este protocolo, a GRU (Nosso Número) código serviço nº 105 paga e seu respectivo comprovante de pagamento. O cumprimento da exigência código de despacho nº 34 NÃO deverá ser reapresentado, e quaisquer documentações não solicitadas nesta exigência serão desconsideradas.

(21) BR 30 2021 005214-8

Código 55 - Exigências Diversas

(22) 22/10/2021

(71) UNIVERSIDADE ESTADUAL PAULISTA JULIO DE MESQUITA FILHO

(BR/SP)

(74) RENAN PADRON ALMEIDA

Tendo em vista o cumprimento insatisfatório apresentado em resposta à publicação da RPI 2652 formula-se nova exigência diversa: A procuração apresentada no depósito e no cumprimento de exigência não retorna assinatura válida (A verificação de conformidade da assinatura poderá ser realizada no endereço <<https://verificador.iti.gov.br>> utilizando o mesmo arquivo que foi anexado às petições). Com base no item 4.2.8 do Manual de Desenhos Industriais solicita-se que se reapresente documento de procuração devidamente assinado, tendo em vista somente serem aceitos instrumentos de mandato cujas assinaturas digitais tenham sido homologadas por autoridade certificadora credenciada no âmbito da ICP-Brasil, conforme o disposto no art. 20, da Lei nº 11.419/06, no § 1º do art. 2º e o art. 3º do Decreto 3996, de 31/10/01. Este documento deve estar datado e ratificando atos anteriormente executados ou com data de assinatura igual ou anterior ao depósito do pedido de registro. Caso não seja possível assinar o documento digitalmente por meio de certificação digital emitida no âmbito da Infraestrutura de Chaves Públicas Brasileira (ICP-Brasil) apresente procuração com assinatura não eletrônica. Esta exigência deverá ser cumprida com peticionamento de GRU de código de serviço 105.

Código 71 - Despacho Anulado

Anulado o despacho, por ter sido indevido, conforme indicado no complemento.

(21) BR 30 2021 004191-0

Código 71 - Despacho Anulado

(22) 03/09/2021

(71) DOUGLAS CARVALHO (BR/SP)

Referente RPI: 2661 - Cód. 55, Publicado: 04/01/2022. Despacho anulado por ter sido indevido. O interessado apresentou petição adequada e tempestiva para o cumprimento da exigência publicada na RPI 2648.

(21) BR 30 2021 004726-8

Código 71 - Despacho Anulado

(22) 24/09/2021

(71) VODAFONE GROUP SERVICES LIMITED (GB)

(74) DANIEL ADVOGADOS (ALT.DE DANIEL & CIA)

Referente RPI: 2658 - Cód. 34, Publicado: 14/12/2021. Para ratificação da exigência.

(11) BR 30 2021 005996-7

Código 71 - Despacho Anulado

(22) 26/11/2021

(15) 18/01/2022

(71) JOYO TECHNOLOGY PTE. LTD. (SG)

(74) DAVID DO NASCIMENTO ADVOGADOS ASSOCIADOS

Referente RPI: 2659 - Cód. 34, Publicado: 21/12/2021. Por erro material.

Código 73 - Retificação

Retificação da publicação informada conforme complemento do despacho, por conter incorreção. Tal publicação não implica na alteração da data da decisão ou despacho e nos prazos em andamento.

(21) BR 30 2021 002915-4

Código 73 - Retificação

(22) 23/06/2021

(44) 18/01/2022

(52) 24-02

(54) CONFIGURAÇÃO APLICADA A/EM SUPORTE PARA TUBO DE EXTRAÇÃO

(71) ZHEJIANG ORIENT GENE BIOTECH CO.,LTD (CN)

(72) JIANQIU FANG

(74) APEX INTELLECTUAL PROPERTY SERVICOS ADMINISTRATIVOS LTDA

Referente RPI: 2658 - Cód. 49, Publicado: 14/12/2021. Em retificação ao despacho de perda de Prioridade Unionista anteriormente publicado, devido a omissão do dispositivo legal. Perda de P.U. com base nos §2º e §7º do art. 16 da LPI, tendo em vista que o objeto reivindicado ao depósito não corresponde ao verificado na documentação do país de origem, constante nos autos do processo em epígrafe.

Código 75 - Emissão de Fotocópia

Emitida a fotocópia requerida, conforme complemento do despacho.

(21) BR 30 2018 000509-0	Código 75 - Emissão de Fotocópia (71) TELMO ANTONIO CORTAZZO (BR/SP) Disponibilizada em 07/01/2022 a fotocópia solicitada através da petição 870210118346.
(21) BR 30 2019 001530-7	Código 75 - Emissão de Fotocópia (71) CASIO KEISANKI KABUSHIKI KAISHA D.B.A. CASIO COMPUTER CO., LTD. (JP) (74) DANNEMANN, SIEMSEN, BIGLER & IPANEMA MOREIRA Disponibilizada em 07/01/2022 a fotocópia solicitada através da petição 870210121998.
(21) BR 30 2019 001740-7	Código 75 - Emissão de Fotocópia (71) CASIO KEISANKI KABUSHIKI KAISHA D.B.A. CASIO COMPUTER CO., LTD. (JP) (74) DANNEMANN, SIEMSEN, BIGLER & IPANEMA MOREIRA Disponibilizada em 07/01/2022 a fotocópia solicitada através da petição 870210121994.
(21) BR 30 2019 005798-0	Código 75 - Emissão de Fotocópia (71) CASIO KEISANKI KABUSHIKI KAISHA D.B.A. CASIO COMPUTER CO., LTD. (JP) (74) DANNEMANN, SIEMSEN, BIGLER & IPANEMA MOREIRA Disponibilizada em 07/01/2022 a fotocópia solicitada através da petição 870210122000.
(21) BR 30 2019 005801-4	Código 75 - Emissão de Fotocópia (71) CASIO KEISANKI KABUSHIKI KAISHA D.B.A. CASIO COMPUTER CO., LTD. (JP) (74) DANNEMANN, SIEMSEN, BIGLER & IPANEMA MOREIRA Disponibilizada em 07/01/2022 a fotocópia solicitada através da petição 870210122002.
(21) BR 30 2020 000658-5	Código 75 - Emissão de Fotocópia (71) ANDRÉ MENOTI MERLI (BR/SP) (74) MAURO COSTA FERREIRA Disponibilizada em 07/01/2022 a fotocópia solicitada através da petição 870210118355.

