

Revista da  
**Propriedade  
Industrial**

Nº 2659  
21 de Dezembro de 2021

**Desenho Industrial**

Seção III



**REPÚBLICA FEDERATIVA DO BRASIL**

Presidente

**Jair Bolsonaro**

**MINISTÉRIO DA ECONOMIA**

Ministro da Economia

**Paulo Roberto Nunes Guedes**

INSTITUTO NACIONAL DA PROPRIEDADE INDUSTRIAL

Presidente

Claudio Vilar Furtado

---

**De conformidade com a Lei nº 5.648 de 11 de dezembro de 1970, esta é a publicação oficial do Instituto Nacional da Propriedade Industrial, órgão vinculado ao Ministério da Economia, República Federativa do Brasil, que publica todos os seus atos, despachos e decisões relativos ao sistema de propriedade industrial no Brasil, compreendendo Marcas e Patentes, bem como os referentes a contratos de Transferência de Tecnologia e assuntos correlatos, além dos que dizem respeito ao registro de programas de computador como direito autoral.**

As established by Law nº 5.648 of december 11, 1970, this is the official publication of the National Institute of Industrial Property, an office under the Ministry of Economy, Federative Republic of Brazil, which publishes all its official acts, orders and decisions regarding the industrial property system in Brazil, comprising Trademarks and Patents, as well as those referring to Technology Transfer agreements and related matters, besides those regarding software registering as copyright.

D'après la Loi nº 5.648 du 11 décembre 1970, celle-ci est la publication officielle de l'Institut National de la Propriété Industrielle, un office lié au Ministère de l'Économie, République Fédérative du Brésil, qui publie tous ses actes, ordres et décisions concernant le système de la propriété industrielle au Brésil, y compris marques et brevets, aussi que ceux référents aux contrats de transfert de technologie et des sujets afférents, en outre que ceux se rapportant à l'enregistrement des programmes d'ordinateur comme droit d'auteur.

Según establece la Ley nº 5.648 de 11 diciembre 1970, esta es la publicación oficial del Instituto Nacional de la Propiedad Industrial, oficina vinculada al Ministerio de la Economía, República Federativa del Brasil, que publica todos sus actos, ordenes y decisiones referentes al sistema de propiedad industrial en Brasil, comprendendo marcas y patentes así que los referentes a contratos de transferencia de tecnologia y asuntos corelacionados, además de los referentes al registro de programas de ordenador como derecho de autor.

Laut Gezets Nr. 5.648 vom 11. dezember 1970, ist dies das Amtsblatt des Nationalen Instituts für gewerbliches Eigentum (INPI), eines Organs des Bundesministerium für Wirtschaft, der Bundesrepublik Brasilien, welches alle Amtshandlungen, Beschlüsse und Entscheidungen über gewerbliches Eigentum in Brasilien, einschliesslich Warenzeichen und Patente, ebenso wie auch Übertragungsverträge von Technologie und Computerprogramme als Urheberrecht veröffentlicht.

---

**DIRETORIA DE MARCAS, DESENHO INDUSTRIAL  
E INDICAÇÕES GEOGRÁFICAS**

DESENHO INDUSTRIAL

**PEDIDO DE REGISTRO DE DESENHO INDUSTRIAL  
PEDIDO DIVIDIDO DE UM PEDIDO DE  
REGISTRO DE DESENHO INDUSTRIAL  
ANTERIORMENTE DEPOSITADO**

# Índice Geral:

Código 120 - Tome Conhecimento do Parecer Técnico.....	5
Código 121 - Exigência.....	6
Código 135 - Publicação Anulada.....	7
Código 200 - Nulidade conhecida e provida. Anulado o privilégio.....	8
Código 201 - Nulidade conhecida e negado provimento. Mantida a concessão do privilégio.....	11
Código 205 - Intimação para manifestação por parte do titular e do requerente.....	12
Código 30 - Exigência – Art. 103 da LPI.....	29
Código 31 - Notificação de Depósito.....	41
Código 32 - Notificação do Depósito Com Requerimento de Sigilo.....	80
Código 34 - Exigência - Art. 106 § 3º da LPI.....	81
Código 35 - Arquivamento do Pedido – Art. 216 § 2º e Art. 106 § 3º da LPI.....	109
Código 39 - Concessão do Registro.....	112
Código 40 - Publicação do Parecer de Mérito.....	139
Código 41 - Nulidade Administrativa.....	141
Código 42 - Extinção - Art. 119 inciso I da LPI.....	144
Código 44 - Extinção - Art. 119 inciso III da LPI.....	145
Código 46 - Prorrogação.....	153
Código 47.1 - Petição Prejudicada.....	199
Código 47.3 - Petição Deferida.....	200
Código 48 - Petição Sustada.....	207
Código 49 - Perda de Prioridade.....	208
Código 49.1 - Sobrestamento por Perda de Prioridade.....	209
Código 55 - Exigências Diversas.....	210
Código 56 - Transferência Deferida.....	213
Código 59 - Alteração de Nome Deferida.....	217
Código 61 - Alteração de Nome em Exigência.....	219
Código 62 - Alteração de Sede Deferida.....	220
Código 71 - Despacho Anulado.....	222

## Código 120 - Tome Conhecimento do Parecer Técnico

---

(21) BR 30 2017 003636-8

Código 120 - Tome Conhecimento do Parecer Técnico

(22) 21/08/2017

(71) TOTAL HOME COMERCIO DE MOVEIS EIRELI (BR/SP)

(74) JOSÉ EDUARDO LOUZÃ PRADO

Identificação de nova base legal indeferitória diversa da anteriormente apontada. Violação do artigo 100 inciso II, da LPI. O objeto apresenta forma vulgar/disponível ao vulgo sem ato criativo que justifique a proteção de desenho industrial. Notifica-se a recorrente para apresentação de manifestação, devendo, para tanto, utilizar-se do código 126. Tal ato se encontra isento do pagamento de taxas. Garantia do contraditório e da ampla defesa. PARECER NORMATIVO INPI PROC/CJCONS/N.º 02/08

### Código 121 - Exigência

---

**(21) BR 30 2016 005810-5**

Código 121 - Exigência

(22) 15/12/2016

(71) HGF LOCAÇÃO DE EQUIPAMENTOS LTDA ME (BR/SP) ; FERNANDO ALVES TEIXEIRA (BR/SP)

(74) GUILHERME ROBERTO DORTA DA SILVA

O titular deve reapresentar o conjunto de figuras mantendo as correções feitas nas exigências e contendo a abertura frontal no corpo do objeto, como no depósito inicial.

---

**(21) BR 30 2018 000859-6**

Código 121 - Exigência

(22) 06/03/2018

(71) TNL INDUSTRIA MECANICA LTDA (BR/SP)

(74) Britânia Marcas e Patentes Ltda.

O titular deve reapresentar o conjunto de figuras retirando a moldura da fig. 1.1, que não faz parte do escopo da proteção do objeto.

---

**(21) BR 30 2019 000297-3**

Código 121 - Exigência

(22) 23/01/2019

(71) KIMBERLY-CLARK WORLDWIDE, INC. (US)

(74) KASZNAR LEONARDOS PROPRIEDADE INTELECTUAL

Intimamos o depositante para se manifestar no prazo de 60 dias de acordo com o art. 224 da LPI.

## Código 135 - Publicação Anulada

---

(21) BR 30 2020 003682-4

Código 135 - Publicação Anulada

(22) 12/08/2020

(71) LUIS RICARDO SILVIA (BR/RJ)

Anulada a publicação do despacho 205 da RPI 2658, de 14/12/2021, tendo em vista erro formal, uma vez que a publicação desse despacho foi repetida. [135]

**Código 200 - Nulidade conhecida e provida. Anulado o privilégio**

---

<b>(11) BR 30 2013 004857-8</b>	<p>Código 200 - Nulidade conhecida e provida. Anulado o privilégio (45) 24/11/2015 (73) ALEXANDRE GEA GOMES DO PRADO (BR/SP) (74) LEAL MARCAS E PATENTES Conheço do processo administrativo de nulidade instaurado. Dou provimento ao requerido. Declaro nulo o registro de desenho industrial por infringência ao artigo 95 da LPI.</p>
<b>(11) BR 30 2014 004288-2</b>	<p>Código 200 - Nulidade conhecida e provida. Anulado o privilégio (45) 07/06/2016 (73) J J MATTOS INDÚSTRIA E COMÉRCIO DE CAFÉ LTDA - EPP (BR/SC) (74) ADENACON MARCAS E PATENTES LTDA Conheço do processo administrativo de nulidade instaurado. Dou provimento ao requerido. Declaro nulo o registro de desenho industrial por infringência ao artigo 95 da LPI.</p>
<b>(11) BR 30 2016 001026-9</b>	<p>Código 200 - Nulidade conhecida e provida. Anulado o privilégio (45) 24/07/2018 (73) AVERY DENNISON RETAIL INFORMATION SERVICES, LLC (US) (74) Vieira de Mello Advogados Conheço do processo administrativo de nulidade instaurado. Dou provimento ao requerido. Declaro nulo o registro de desenho industrial por infringência ao artigo 95 da LPI.</p>
<b>(11) BR 30 2016 001029-3</b>	<p>Código 200 - Nulidade conhecida e provida. Anulado o privilégio (45) 17/07/2018 (73) AVERY DENNISON RETAIL INFORMATION SERVICES, LLC (US) (74) Vieira de Mello Advogados Conheço do processo administrativo de nulidade instaurado. Dou provimento ao requerido. Declaro nulo o registro de desenho industrial por infringência ao artigo 95 da LPI.</p>
<b>(11) BR 30 2016 001031-5</b>	<p>Código 200 - Nulidade conhecida e provida. Anulado o privilégio (45) 24/07/2018 (73) AVERY DENNISON RETAIL INFORMATION SERVICES, LLC (US) (74) Vieira de Mello Advogados Conheço do processo administrativo de nulidade instaurado. Dou provimento ao requerido. Declaro nulo o registro de desenho industrial por infringência ao artigo 95 da LPI.</p>



---

<b>(11) BR 30 2016 002757-9</b>	<p>Código 200 - Nulidade conhecida e provida. Anulado o privilégio (45) 03/10/2017 (73) NIPPONFLEX INDÚSTRIA E COMÉRCIO DE COLCHÕES LTDA. (BR/PR) (74) Marpa Consultoria e Assessoria Empresarial Ltda. Conheço do processo administrativo de nulidade instaurado. Dou provimento ao requerido. Declaro nulo o registro de desenho industrial por infringência ao artigo 95 da LPI.</p>
<b>(11) BR 30 2017 000038-0</b>	<p>Código 200 - Nulidade conhecida e provida. Anulado o privilégio (45) 07/11/2017 (73) CORRENTES MERINI - INDUSTRIA E COMERCIO DE CORRENTES - EIRELI - EPP (BR/PR) (74) CARLOS EDUARDO GOMES DA SILVA Conheço do processo administrativo de nulidade instaurado. Dou provimento ao requerido. Declaro nulo o registro de desenho industrial por infringência ao artigo 95 da LPI.</p>
<b>(11) BR 30 2017 000122-0</b>	<p>Código 200 - Nulidade conhecida e provida. Anulado o privilégio (45) 07/11/2017 (73) SPEEDINNOV (FR) (74) Dannemann, Siemsen, Bigler &amp; Ipanema Moreira Conheço do processo administrativo de nulidade instaurado. Dou provimento ao requerido. Declaro nulo o registro de desenho industrial por infringência ao artigo 95 da LPI.</p>
<b>(11) BR 30 2017 000140-8</b>	<p>Código 200 - Nulidade conhecida e provida. Anulado o privilégio (45) 07/11/2017 (73) PLASTICOS ITAQUA PRODUTOS SINTETICOS LTDA EIRELI (BR/SP) (74) Pezzuol &amp; Associados Marcas e Patentes Ltda. Conheço do processo administrativo de nulidade instaurado. Dou provimento ao requerido. Declaro nulo o registro de desenho industrial por infringência ao artigo 95 da LPI.</p>
<b>(11) BR 30 2017 000172-6</b>	<p>Código 200 - Nulidade conhecida e provida. Anulado o privilégio (45) 14/11/2017 (73) MICROSOFT CORPORATION (US) (74) DI BLASI, PARENTE &amp; ADVOGADOS ASSOCIADOS Conheço do processo administrativo de nulidade instaurado. Dou provimento ao requerido. Declaro nulo o registro de desenho industrial por infringência ao artigo 95 da LPI.</p>
<b>(11) BR 30 2017 000174-2</b>	<p>Código 200 - Nulidade conhecida e provida. Anulado o privilégio (45) 14/11/2017</p>

---

(73) MICROSOFT CORPORATION (US)

(74) DI BLASI, PARENTE & ADVOGADOS ASSOCIADOS

Conheço do processo administrativo de nulidade instaurado. Dou provimento ao requerido. Declaro nulo o registro de desenho industrial por infringência ao artigo 95 da LPI.

---

**(11) BR 30 2017 002541-2**

Código 200 - Nulidade conhecida e provida. Anulado o privilégio

(45) 02/01/2018

(73) METALURGICA SCAIN LTDA - ME (BR/RS)

(74) ACERTI - MARCAS E PATENTES EIRELI - ME-

Conheço do processo administrativo de nulidade instaurado. Dou provimento ao requerido. Declaro nulo o registro de desenho industrial por infringência ao artigo 95 da LPI.

## **Código 201 - Nulidade conhecida e negado provimento. Mantida a concessão do privilégio**

---

<b>(11) BR 30 2012 005110-0</b>	<p>Código 201 - Nulidade conhecida e negado provimento. Mantida a concessão do privilégio</p> <p>(45) 29/10/2014</p> <p>(73) DILCEI MANOEL ROCHA ME (BR/SC)</p> <p>(74) Anel Marcas e Patentes Ltda</p> <p>Conheço do Processo Administrativo de Nulidade instaurado. Nego-lhe provimento em seu mérito. Mantenho a Concessão do Registro.</p>
<b>(11) BR 30 2017 003198-6</b>	<p>Código 201 - Nulidade conhecida e negado provimento. Mantida a concessão do privilégio</p> <p>(45) 22/05/2018</p> <p>(73) MK ELETRODOMESTICOS MONDIAL S.A (BR/BA)</p> <p>(74) VANDRÉ CAVALCANTE BITTENCOURT TORRES</p> <p>Conheço do Processo Administrativo de Nulidade instaurado. Nego-lhe provimento em seu mérito. Mantenho a Concessão do Registro.</p>
<b>(11) BR 30 2017 003769-0</b>	<p>Código 201 - Nulidade conhecida e negado provimento. Mantida a concessão do privilégio</p> <p>(45) 15/05/2018</p> <p>(73) ALLDROP INDÚSTRIA E COMÉRCIO LTDA. - EPP (BR/SP)</p> <p>(74) RAFAEL MARTINS SILVA</p> <p>Conheço do Processo Administrativo de Nulidade instaurado. Nego-lhe provimento em seu mérito. Mantenho a Concessão do Registro.</p>

**Código 205 - Intimação para manifestação por parte do titular e do requerente**

---

<b>(11) BR 30 2015 003497-1</b>	<p>Código 205 - Intimação para manifestação por parte do titular e do requerente (45) 30/08/2016 (73) ANTONOW INDÚSTRIA E COMÉRCIO DE APARELHOS DOMÉSTICOS LTDA. (BR/RS) (74) CUSTODIO CESAR CASTRO DE ALMEIDA PAN de ofício: O Titular deverá tomar conhecimento do parecer técnico que concluiu pela nulidade do registro, para se manifestar no prazo de sessenta dias. O parecer encontra-se disponibilizado para o titular através do e-mail corporativo cgreg.desenho@inpi.gov.br</p>
<b>(11) BR 30 2017 000102-5</b>	<p>Código 205 - Intimação para manifestação por parte do titular e do requerente (45) 07/11/2017 (73) PAULO CELSO CARDOSO BACCHI (BR/SP) (74) JEFFERSON DE ARAUJO SERAFIM PAN de ofício: O Titular deverá tomar conhecimento do parecer técnico que concluiu pela nulidade do registro, para se manifestar no prazo de sessenta dias. O parecer encontra-se disponibilizado para o titular através do e-mail corporativo cgreg.desenho@inpi.gov.br</p>
<b>(11) BR 30 2017 002153-0</b>	<p>Código 205 - Intimação para manifestação por parte do titular e do requerente (45) 26/12/2017 (73) RODOLFO ALEXANDRE FIEDLER (BR/SC) (74) BIRATINI PEREIRA GOMES PAN de ofício: O Titular deverá tomar conhecimento do parecer técnico que concluiu pela nulidade do registro, para se manifestar no prazo de sessenta dias. O parecer encontra-se disponibilizado para o titular através do e-mail corporativo cgreg.desenho@inpi.gov.br</p>
<b>(11) BR 30 2017 003225-7</b>	<p>Código 205 - Intimação para manifestação por parte do titular e do requerente (45) 22/05/2018 (73) KEKO ACESSÓRIOS S/A (BR/RS) (74) Sko Oyarzábal Marcas e Patentes Sociedade Simples Ltda. PAN de ofício: O Titular deverá tomar conhecimento do parecer técnico que concluiu pela nulidade do registro, para se manifestar no prazo de sessenta dias. O parecer encontra-se disponibilizado para o titular através do e-mail corporativo cgreg.desenho@inpi.gov.br</p>
<b>(11) BR 30 2017 003402-0</b>	<p>Código 205 - Intimação para manifestação por parte do titular e do requerente (45) 22/05/2018</p>

---

(73) ELISABETE TRINDADE DE MACEDO SPAGOLLA 22051311846 (BR/SP)  
PAN de ofício: O Titular deverá tomar conhecimento do parecer técnico que concluiu pela nulidade do registro, para se manifestar no prazo de sessenta dias. O parecer encontra-se disponibilizado para o titular através do e-mail corporativo cgreg.desenho@inpi.gov.br

---

**(11) BR 30 2018 000272-5**

Código 205 - Intimação para manifestação por parte do titular e do requerente  
(45) 19/06/2018  
(73) BARRETO LONCARCCI INDUSTRIA DE MOVEIS LTDA (BR/SP)  
(74) Beerre Assessoria Empresarial Ltda.(Alt. de Beerre Assessoria Emp. S/C.LTDA.)  
PAN de terceiros: O(s) Titular(es): BARRETO LONCARCCI INDUSTRIA DE MOVEIS LTDA e Requerente(s): GELIUS INDUSTRIA DE MOVEIS LTDA / Procurador(es): GELIUS INDUSTRIA DE MOVEIS LTDA , deverão tomar conhecimento do parecer técnico que concluiu pela nulidade do registro, para se manifestarem no prazo de sessenta dias. O parecer encontra-se disponibilizado para o titular através do e-mail corporativo cgreg.desenho@inpi.gov.br

---

**(11) BR 30 2018 001103-1**

Código 205 - Intimação para manifestação por parte do titular e do requerente  
(45) 24/07/2018  
(73) PAULO CELSO CARDOSO BACCHI (BR/SP)  
(74) JEFFERSON DE ARAUJO SERAFIM  
PAN de ofício: O Titular deverá tomar conhecimento do parecer técnico que concluiu pela nulidade do registro, para se manifestar no prazo de sessenta dias. O parecer encontra-se disponibilizado para o titular através do e-mail corporativo cgreg.desenho@inpi.gov.br

---

**(11) BR 30 2019 001623-0**

Código 205 - Intimação para manifestação por parte do titular e do requerente  
(45) 29/10/2019  
(73) E6PR S.A.P.I. DE C.V. (MX)  
(74) EDUARDO MACCARI TELLES  
PAN de ofício: O Titular deverá tomar conhecimento do parecer técnico que concluiu pela nulidade do registro, para se manifestar no prazo de sessenta dias. O parecer encontra-se disponibilizado para o titular através do e-mail corporativo cgreg.desenho@inpi.gov.br

---

**(11) BR 30 2019 002587-6**

Código 205 - Intimação para manifestação por parte do titular e do requerente  
(45) 13/08/2019  
(73) AMANDA DE OLIVEIRA IZIDORO (BR/SP)  
(74) Vilage Marcas e Patentes Ltda  
PAN de ofício: O Titular deverá tomar conhecimento do parecer técnico que concluiu pela nulidade do registro, para se manifestar no prazo de sessenta dias. O parecer encontra-se disponibilizado para o titular através do e-mail corporativo cgreg.desenho@inpi.gov.br

---

<b>(11) BR 30 2019 002975-8</b>	Código 205 - Intimação para manifestação por parte do titular e do requerente (45) 10/03/2020 (73) TREND MEDICAL INDUSTRIA E COMERCIO DE PRODUTOS MEDICOS LTDA - ME (BR/SP) (74) MARI ALBA PERITO PAN de terceiros: O(s) Titular(es): TREND MEDICAL INDUSTRIA E COMERCIO DE PRODUTOS MEDICOS LTDA - ME e Requerente(s): GLOBAL TEC INDÚSTRIA E COMÉRCIO DE PRODUTOS MÉDICOS EIRELI - EPP/ Procurador(es): Elgem Alves de Gouvea Filho, deverão tomar conhecimento do parecer técnico que concluiu pela nulidade do registro, para se manifestarem no prazo de sessenta dias. O parecer encontra-se disponibilizado para o titular através do e-mail corporativo cgreg.desenho@inpi.gov.br
<b>(11) BR 30 2019 003742-4</b>	Código 205 - Intimação para manifestação por parte do titular e do requerente (45) 24/09/2019 (73) OLEA DESIGN GRAFICO E PRODUTOS PERSONALIZADOS LTDA-ME (BR/SP) (74) TINOCO SOARES SOCIEDADE DE ADVOGADOS PAN de ofício: O Titular deverá tomar conhecimento do parecer técnico que concluiu pela nulidade do registro, para se manifestar no prazo de sessenta dias. O parecer encontra-se disponibilizado para o titular através do e-mail corporativo cgreg.desenho@inpi.gov.br
<b>(11) BR 30 2019 004066-2</b>	Código 205 - Intimação para manifestação por parte do titular e do requerente (45) 31/03/2020 (73) BAG BRASIL MOCHILAS EIRELI - ME. (BR/SP) (74) MARI ALBA PERITO PAN de ofício: O Titular deverá tomar conhecimento do parecer técnico que concluiu pela nulidade do registro, para se manifestar no prazo de sessenta dias. O parecer encontra-se disponibilizado para o titular através do e-mail corporativo cgreg.desenho@inpi.gov.br
<b>(11) BR 30 2019 004596-6</b>	Código 205 - Intimação para manifestação por parte do titular e do requerente (45) 05/11/2019 (73) LORENZO & SAKAAN TABACARIA LTDA (BR/PR) (74) Suprema Marcas e Patentes Ltda. ME PAN de ofício: O Titular deverá tomar conhecimento do parecer técnico que concluiu pela nulidade do registro, para se manifestar no prazo de sessenta dias. O parecer encontra-se disponibilizado para o titular através do e-mail corporativo cgreg.desenho@inpi.gov.br
<b>(11) BR 30 2019 005590-2</b>	Código 205 - Intimação para manifestação por parte do titular e do requerente (45) 31/03/2020

---

(73) IVAN SILVEIRA MANZARO (BR/SP)

(74) NOBEL PROPRIEDADE INTELECTUAL LTDA - ME

PAN de terceiros: O(s) Titular(es): IVAN SILVEIRA MANZARO e Requerente(s): FERNANDA VEIGA SOARES - ME/ Procurador(es): Diego Perandin, deverão tomar conhecimento do parecer técnico que concluiu pela nulidade do registro, para se manifestarem no prazo de sessenta dias. O parecer encontra-se disponibilizado para o titular através do e-mail corporativo cgreg.desenho@inpi.gov.br

---

**(11) BR 30 2019 005669-0**

Código 205 - Intimação para manifestação por parte do titular e do requerente  
(45) 10/12/2019

(73) OMPRAKASH CHHANGMAL GARG (IN)

(74) Peduti Sociedade de Advogados

PAN de ofício: O Titular deverá tomar conhecimento do parecer técnico que concluiu pela nulidade do registro, para se manifestar no prazo de sessenta dias. O parecer encontra-se disponibilizado para o titular através do e-mail corporativo cgreg.desenho@inpi.gov.br

---

**(11) BR 30 2019 005822-7**

Código 205 - Intimação para manifestação por parte do titular e do requerente  
(45) 21/01/2020

(73) CAVALETTI S/A - CADEIRAS PROFISSIONAIS (BR/RS)

(74) CEZAR AUGUSTO DUFLOTH

PAN de ofício: O Titular deverá tomar conhecimento do parecer técnico que concluiu pela nulidade do registro, para se manifestar no prazo de sessenta dias. O parecer encontra-se disponibilizado para o titular através do e-mail corporativo cgreg.desenho@inpi.gov.br

---

**(11) BR 30 2019 005827-8**

Código 205 - Intimação para manifestação por parte do titular e do requerente  
(45) 21/01/2020

(73) CAVALETTI S/A - CADEIRAS PROFISSIONAIS (BR/RS)

(74) CEZAR AUGUSTO DUFLOTH

PAN de ofício: O Titular deverá tomar conhecimento do parecer técnico que concluiu pela nulidade do registro, para se manifestar no prazo de sessenta dias. O parecer encontra-se disponibilizado para o titular através do e-mail corporativo cgreg.desenho@inpi.gov.br

---

**(11) BR 30 2019 005833-2**

Código 205 - Intimação para manifestação por parte do titular e do requerente  
(45) 21/01/2020

(73) CAVALETTI S/A - CADEIRAS PROFISSIONAIS (BR/RS)

(74) CEZAR AUGUSTO DUFLOTH

PAN de ofício: O Titular deverá tomar conhecimento do parecer técnico que concluiu pela nulidade do registro, para se manifestar no prazo de sessenta dias. O parecer encontra-se disponibilizado para o titular através do e-mail corporativo cgreg.desenho@inpi.gov.br

---

<b>(11) BR 30 2019 005834-0</b>	Código 205 - Intimação para manifestação por parte do titular e do requerente (45) 21/01/2020 (73) CAVALETTI S/A - CADEIRAS PROFISSIONAIS (BR/RS) (74) CEZAR AUGUSTO DUFLOTH PAN de ofício: O Titular deverá tomar conhecimento do parecer técnico que concluiu pela nulidade do registro, para se manifestar no prazo de sessenta dias. O parecer encontra-se disponibilizado para o titular através do e-mail corporativo cgreg.desenho@inpi.gov.br
<b>(11) BR 30 2019 006048-5</b>	Código 205 - Intimação para manifestação por parte do titular e do requerente (45) 31/12/2019 (73) FERPLASTIK COMERCIO E INDUSTRIA DE ARTEFATOS PLASTICOS E METALICOS EIRELI (BR/SP) (74) NOVA MARCA CONSULTORES ASSOCIADOS LTDA. PAN de terceiros: O(s) Titular(es): FERPLASTIK COMERCIO E INDUSTRIA DE ARTEFATOS PLASTICOS E METALICOS EIRELI e Requerente(s): LINEAR ACESSÓRIOS PARA CONSTRUÇÃO LTDA/ Procurador(es): Geisler Chbane Bosso, deverão tomar conhecimento do parecer técnico que concluiu pela nulidade do registro, para se manifestarem no prazo de sessenta dias. O parecer encontra-se disponibilizado para o titular através do e-mail corporativo cgreg.desenho@inpi.gov.br
<b>(11) BR 30 2020 000030-7</b>	Código 205 - Intimação para manifestação por parte do titular e do requerente (45) 11/02/2020 (73) RAMONN THYAGO PINTO MACHADO (BR/SC) ; MARCOS SEBASTIÃO (BR/SC) (74) MÁRIO DE ALMEIDA MARCAS E PATENTES SOCIEDADE SIMPLES PAN de terceiros: O(s) Titular(es): RAMONN THYAGO PINTO MACHADO e Requerente(s): ROCAANKORA BRASIL LTDA.ME / Procurador(es): Yuri Yacischin da Cunha, deverão tomar conhecimento do parecer técnico que concluiu pela nulidade do registro, para se manifestarem no prazo de sessenta dias. O parecer encontra-se disponibilizado para o titular através do e-mail corporativo cgreg.desenho@inpi.gov.br
<b>(11) BR 30 2020 000308-0</b>	Código 205 - Intimação para manifestação por parte do titular e do requerente (45) 27/10/2020 (73) DANILO YUKIO IAMAMURA (BR/PR) (74) DEBORA MAGALY SILVA PAN de terceiros: O(s) Titular(es): DANILO YUKIO IAMAMURA e Requerente(s): RUNNER BRASIL INDUSTRIA E TECNOLOGIA LTDA/ Procurador(es): Karen Christine Nalin Sinnema, deverão tomar conhecimento do parecer técnico que concluiu pela nulidade do registro, para se manifestarem no prazo de sessenta dias. O parecer encontra-se disponibilizado para o titular através do e-mail



---

corporativo cgreg.desenho@inpi.gov.br

---

- (11) BR 30 2020 000417-5** Código 205 - Intimação para manifestação por parte do titular e do requerente  
(45) 17/03/2020  
(73) OMPRAKASH CHHANGMAL GARG (IN)  
(74) Peduti Sociedade de Advogados  
PAN de ofício: O Titular deverá tomar conhecimento do parecer técnico que concluiu pela nulidade do registro, para se manifestar no prazo de sessenta dias. O parecer encontra-se disponibilizado para o titular através do e-mail corporativo cgreg.desenho@inpi.gov.br
- 
- (11) BR 30 2020 000658-5** Código 205 - Intimação para manifestação por parte do titular e do requerente  
(45) 24/03/2020  
(73) ANDRÉ MENOTI MERLI (BR/SP)  
(74) MAURO COSTA FERREIRA  
PAN de ofício: O Titular deverá tomar conhecimento do parecer técnico que concluiu pela nulidade do registro, para se manifestar no prazo de sessenta dias. O parecer encontra-se disponibilizado para o titular através do e-mail corporativo cgreg.desenho@inpi.gov.br
- 
- (11) BR 30 2020 000719-0** Código 205 - Intimação para manifestação por parte do titular e do requerente  
(45) 03/11/2020  
(73) DANILO YUKIO IAMAMURA (BR/PR)  
(74) DEBORA MAGALY SILVA  
PAN de ofício: O Titular deverá tomar conhecimento do parecer técnico que concluiu pela nulidade do registro, para se manifestar no prazo de sessenta dias. O parecer encontra-se disponibilizado para o titular através do e-mail corporativo cgreg.desenho@inpi.gov.br
- 
- (11) BR 30 2020 000876-6** Código 205 - Intimação para manifestação por parte do titular e do requerente  
(45) 20/10/2020  
(73) SERVICO NACIONAL DE APRENDIZAGEM INDUSTRIAL. (BR/BA)  
PAN de ofício: O Titular deverá tomar conhecimento do parecer técnico que concluiu pela nulidade do registro, para se manifestar no prazo de sessenta dias. O parecer encontra-se disponibilizado para o titular através do e-mail corporativo cgreg.desenho@inpi.gov.br
- 
- (11) BR 30 2020 000981-9** Código 205 - Intimação para manifestação por parte do titular e do requerente  
(45) 31/03/2020  
(73) JURA ELEKTROAPPARATE AG (CH)  
(74) DANNEMANN, SIEMSEN, BIGLER & IPANEMA MOREIRA  
PAN de ofício: O Titular deverá tomar conhecimento do parecer técnico que concluiu pela nulidade do registro, para se manifestar no prazo de sessenta dias. O parecer encontra-se disponibilizado para o titular através do e-mail corporativo

---

cgrec.desenho@inpi.gov.br

---

**(11) BR 30 2020 001498-7**

Código 205 - Intimação para manifestação por parte do titular e do requerente  
(45) 21/07/2020  
(73) LOMA LICENCIAMENTO DE MARCAS LTDA (BR/SP)  
(74) Aguinaldo Moreira Marcas e Patentes Ltda. - EPP  
PAN de terceiros: O(s) Titular(es): LOMA LICENCIAMENTO DE MARCAS LTDA e Requerente(s): L BZ COMÉRCIO DE COSMÉTICOS LTDA / Procurador(es): Geisler Chbane Bosso, deverão tomar conhecimento do parecer técnico que concluiu pela nulidade do registro, para se manifestarem no prazo de sessenta dias. O parecer encontra-se disponibilizado para o titular através do e-mail corporativo cgrec.desenho@inpi.gov.br

---

**(11) BR 30 2020 002096-0**

Código 205 - Intimação para manifestação por parte do titular e do requerente  
(45) 01/12/2020  
(73) SCHWAN-STABILO SCHWANHÄUSSER GMBH & CO. KG (DE)  
(74) DANNEMANN, SIEMSEN, BIGLER & IPANEMA MOREIRA  
PAN de ofício: O Titular deverá tomar conhecimento do parecer técnico que concluiu pela nulidade do registro, para se manifestar no prazo de sessenta dias. O parecer encontra-se disponibilizado para o titular através do e-mail corporativo cgrec.desenho@inpi.gov.br

---

**(11) BR 30 2020 002526-1**

Código 205 - Intimação para manifestação por parte do titular e do requerente  
(45) 06/10/2020  
(73) THE PROCTER & GAMBLE COMPANY (US)  
(74) TRENCH ROSSI E WATANABE ADVOGADOS ( RJ )  
PAN de ofício: O Titular deverá tomar conhecimento do parecer técnico que concluiu pela nulidade do registro, para se manifestar no prazo de sessenta dias. O parecer encontra-se disponibilizado para o titular através do e-mail corporativo cgrec.desenho@inpi.gov.br

---

**(11) BR 30 2020 002527-0**

Código 205 - Intimação para manifestação por parte do titular e do requerente  
(45) 06/10/2020  
(73) THE PROCTER & GAMBLE COMPANY (US)  
(74) TRENCH ROSSI E WATANABE ADVOGADOS ( RJ )  
PAN de ofício: O Titular deverá tomar conhecimento do parecer técnico que concluiu pela nulidade do registro, para se manifestar no prazo de sessenta dias. O parecer encontra-se disponibilizado para o titular através do e-mail corporativo cgrec.desenho@inpi.gov.br

---

**(11) BR 30 2020 003188-1**

Código 205 - Intimação para manifestação por parte do titular e do requerente  
(45) 18/08/2020  
(73) FLAVIO BARBOSA (BR/SP)  
(74) BEERRE ASSESSORIA EMPRESARIAL LTDA

---

PAN de terceiros: O(s) Titular(es): FLAVIO BARBOSA e Requerente(s): TRAMONTINA BELEM S/A / Procurador(es): Guilherme Spiller, deverão tomar conhecimento do parecer técnico que concluiu pela nulidade do registro, para se manifestarem no prazo de sessenta dias. O parecer encontra-se disponibilizado para o titular através do e-mail corporativo [cgrec.desenho@inpi.gov.br](mailto:cgrec.desenho@inpi.gov.br)

---

**(11) BR 30 2020 003291-8**

Código 205 - Intimação para manifestação por parte do titular e do requerente  
(45) 24/11/2020  
(73) GOOGLE LLC (US)  
(74) Clarke, Modet Propriedade Intelectual Ltda.  
PAN de ofício: O Titular deverá tomar conhecimento do parecer técnico que concluiu pela nulidade do registro, para se manifestar no prazo de sessenta dias. O parecer encontra-se disponibilizado para o titular através do e-mail corporativo [cgrec.desenho@inpi.gov.br](mailto:cgrec.desenho@inpi.gov.br)

---

**(11) BR 30 2020 003305-1**

Código 205 - Intimação para manifestação por parte do titular e do requerente  
(45) 01/12/2020  
(73) RÍCIA MARCOS DA SILVA GAIO (BR/SP)  
PAN de terceiros: O(s) Titular(es): RÍCIA MARCOS DA SILVA GAIO e Requerente(s): ROMAR MOVEIS LTDA/ Procurador(es): GILMAR MASSUCO, deverão tomar conhecimento do parecer técnico que concluiu pela manutenção do registro, para se manifestarem no prazo de sessenta dias. O parecer encontra-se disponibilizado para o titular através do e-mail corporativo [cgrec.desenho@inpi.gov.br](mailto:cgrec.desenho@inpi.gov.br)

---

**(11) BR 30 2020 003408-2**

Código 205 - Intimação para manifestação por parte do titular e do requerente  
(45) 01/12/2020  
(73) COMFORT LUX SISTEMAS DE ILUMINAÇÃO LTDA (BR/RS)  
(74) LEALVI MARCAS E PATENTES LTDA.  
PAN de terceiros: O(s) Titular(es): COMFORT LUX SISTEMAS DE ILUMINAÇÃO LTDA e Requerente(s): CASSIO PISSETTI/ Procurador(es): Marcos Antonio Nunes, deverão tomar conhecimento do parecer técnico que concluiu pela manutenção do registro, para se manifestarem no prazo de sessenta dias. O parecer encontra-se disponibilizado para o titular através do e-mail corporativo [cgrec.desenho@inpi.gov.br](mailto:cgrec.desenho@inpi.gov.br)

---

**(11) BR 30 2020 003420-1**

Código 205 - Intimação para manifestação por parte do titular e do requerente  
(45) 01/09/2020  
(73) KELAN INDUSTRIA E COMÉRCIO DE MÓVEIS LTDA ME (BR/SP)  
(74) BEERRE ASSESSORIA EMPRESARIAL LTDA  
PAN de terceiros e de Ofício: O(s) Titular(es): KELAN INDUSTRIA E COMÉRCIO DE MÓVEIS LTDA ME e Requerente(s): RÍCIA MARCOS DA SILVA GAIO e Tramontina Belém S/A/ Procurador(es): Guilherme Spiller, deverão tomar conhecimento do parecer técnico que concluiu pela nulidade do registro, para se

---

manifestarem no prazo de sessenta dias. O parecer encontra-se disponibilizado para o titular através do e-mail corporativo [cgrec.desenho@inpi.gov.br](mailto:cgrec.desenho@inpi.gov.br)

---

**(11) BR 30 2020 003639-5**

Código 205 - Intimação para manifestação por parte do titular e do requerente  
(45) 01/09/2020  
(73) SITMED EQUIPAMENTOS MÉDICOS LTDA (BR/RS)  
(74) GUERRA PROPRIEDADE INDUSTRIAL  
PAN de terceiros: O(s) Titular(es): SITMED EQUIPAMENTOS MÉDICOS LTDA e  
Requerente(s): FORZA INDÚSTRIA DE EQUIPAMENTOS MÉDICOS LTDA/  
Procurador(es): ANDERSON ANDRÉ COLOMBO, deverão tomar conhecimento  
do parecer técnico que concluiu pela nulidade do registro, para se manifestarem  
no prazo de sessenta dias. O parecer encontra-se disponibilizado para o titular  
através do e-mail corporativo [cgrec.desenho@inpi.gov.br](mailto:cgrec.desenho@inpi.gov.br)

---

**(11) BR 30 2020 003640-9**

Código 205 - Intimação para manifestação por parte do titular e do requerente  
(45) 01/09/2020  
(73) LUIS RICARDO SILVIA (BR/RJ)  
PAN de ofício: O Titular deverá tomar conhecimento do parecer técnico que  
concluiu pela nulidade do registro, para se manifestar no prazo de sessenta dias.  
O parecer encontra-se disponibilizado para o titular através do e-mail corporativo  
[cgrec.desenho@inpi.gov.br](mailto:cgrec.desenho@inpi.gov.br)

---

**(11) BR 30 2020 003668-9**

Código 205 - Intimação para manifestação por parte do titular e do requerente  
(45) 01/09/2020  
(73) LUIS RICARDO SILVIA (BR/RJ)  
PAN de terceiros: O(s) Titular(es): LUIS RICARDO SILVIA e Requerente(s):  
MARIA JULIA PASCON/ Procurador(es): Geisler Chbane Bosso, deverão tomar  
conhecimento do parecer técnico que concluiu pela nulidade do registro, para se  
manifestarem no prazo de sessenta dias. O parecer encontra-se disponibilizado  
para o titular através do e-mail corporativo [cgrec.desenho@inpi.gov.br](mailto:cgrec.desenho@inpi.gov.br)

---

**(11) BR 30 2020 003682-4**

Código 205 - Intimação para manifestação por parte do titular e do requerente  
(45) 01/09/2020  
(73) LUIS RICARDO SILVIA (BR/RJ)  
PAN de terceiros e de ofício: O(s) Titular(es): LUIS RICARDO SILVIA e  
Requerente(s): MARIA JULIA PASCON/ Procurador(es): Geisler Chbane Bosso,  
deverão tomar conhecimento do parecer técnico que concluiu pela nulidade do  
registro, para se manifestarem no prazo de sessenta dias. O parecer encontra-se  
disponibilizado para o titular através do e-mail corporativo  
[cgrec.desenho@inpi.gov.br](mailto:cgrec.desenho@inpi.gov.br)

---

**(11) BR 30 2020 003765-0**

Código 205 - Intimação para manifestação por parte do titular e do requerente  
(45) 08/12/2020  
(73) BRENDA MULLER DA ROSA 03926272058 (BR/RS)

---

(74) GILBERTO LUIS DA SILVEIRA

PAN de terceiros: O(s) Titular(es): BRENDA MULLER DA ROSA 03926272058 e Requerente(s): TATIANE ANTUNES PEREIRA 97342165034 / Procurador(es): Marcelo Henrique Zanoni, deverão tomar conhecimento do parecer técnico que concluiu pela nulidade do registro, para se manifestarem no prazo de sessenta dias. O parecer encontra-se disponibilizado para o titular através do e-mail corporativo [cgrec.desenho@inpi.gov.br](mailto:cgrec.desenho@inpi.gov.br)

---

**(11) BR 30 2020 003938-6**

Código 205 - Intimação para manifestação por parte do titular e do requerente  
(45) 08/12/2020

(73) MARCELO PAES DE ALMEIDA (BR/MG)

(74) VINÍCIUS SILVA DE OLIVEIRA

PAN de terceiros: O(s) Titular(es): MARCELO PAES DE ALMEIDA e Requerente(s): RENÊ GUALBERTO RESENDE / Procurador(es): Euler Costa Benfica, deverão tomar conhecimento do parecer técnico que concluiu pela nulidade do registro, para se manifestarem no prazo de sessenta dias. O parecer encontra-se disponibilizado para o titular através do e-mail corporativo [cgrec.desenho@inpi.gov.br](mailto:cgrec.desenho@inpi.gov.br)

---

**(11) BR 30 2020 004158-5**

Código 205 - Intimação para manifestação por parte do titular e do requerente  
(45) 06/10/2020

(73) FORZA INDÚSTRIA DE EQUIPAMENTOS MÉDICOS LTDA (BR/RS)

PAN de terceiros: O(s) Titular(es): FORZA INDÚSTRIA DE EQUIPAMENTOS MÉDICOS LTDA e Requerente(s): Sitmed Equipamentos Médicos Ltda/

Procurador(es): Alberto Jeronimo Guerra Neto, deverão tomar conhecimento do parecer técnico que concluiu pela manutenção do registro, para se manifestarem no prazo de sessenta dias. O parecer encontra-se disponibilizado para o titular através do e-mail corporativo [cgrec.desenho@inpi.gov.br](mailto:cgrec.desenho@inpi.gov.br)

---

**(11) BR 30 2020 004161-5**

Código 205 - Intimação para manifestação por parte do titular e do requerente  
(45) 06/10/2020

(73) GUANGDONG HUANENGDA ELECTRONIC APPLIANCES CO., LTD (CN)

(74) CAROLINA MACHADO CALHEIROS

PAN de terceiros: O(s) Titular(es): GUANGDONG HUANENGDA ELECTRONIC APPLIANCES CO., LTD e Requerente(s): MK ELETRODOMESTICOS MONDIAL S.A / Procurador(es): Vandrê Cavalcante Bittencourt Torres, deverão tomar conhecimento do parecer técnico que concluiu pela manutenção do registro, para se manifestarem no prazo de sessenta dias. O parecer encontra-se disponibilizado para o titular através do e-mail corporativo [cgrec.desenho@inpi.gov.br](mailto:cgrec.desenho@inpi.gov.br)

---

**(11) BR 30 2020 004162-3**

Código 205 - Intimação para manifestação por parte do titular e do requerente  
(45) 06/10/2020

(73) GUANGDONG HUANENGDA ELECTRONIC APPLIANCES CO., LTD (CN)

---

(74) CAROLINA MACHADO CALHEIROS

PAN de terceiros: O(s) Titular(es): GUANGDONG HUANENGDA ELECTRONIC APPLIANCES CO.,LTD e Requerente(s): MK ELETRODOMESTICOS MONDIAL S.A / Procurador(es): Vandr  Cavalcante Bittencourt Torres, dever  tomar conhecimento do parecer t cnico que concluiu pela manuten o do registro, para se manifestarem no prazo de sessenta dias. O parecer encontra-se disponibilizado para o titular atrav s do e-mail corporativo cgreg.desenho@inpi.gov.br

---

**(11) BR 30 2020 004209-3**

C digo 205 - Intima o para manifesta o por parte do titular e do requerente  
(45) 06/10/2020

(73) BRIT NIA ELETRODOM STICOS S.A. (BR/PR)

(74) LICKS ADVOGADOS

PAN de terceiros: O(s) Titular(es): BRIT NIA ELETRODOM STICOS S.A. e Requerente(s): MK ELETRODOMESTICOS MONDIAL S.A / Procurador(es): Vandr  Cavalcante Bittencourt Torres, dever  tomar conhecimento do parecer t cnico que concluiu pela manuten o do registro, para se manifestarem no prazo de sessenta dias. O parecer encontra-se disponibilizado para o titular atrav s do e-mail corporativo cgreg.desenho@inpi.gov.br

---

**(11) BR 30 2020 004213-1**

C digo 205 - Intima o para manifesta o por parte do titular e do requerente  
(45) 06/10/2020

(73) BRIT NIA ELETRODOM STICOS S.A. (BR/PR)

(74) LICKS ADVOGADOS

PAN de terceiros: O(s) Titular(es): BRIT NIA ELETRODOM STICOS S.A. e Requerente(s): MK ELETRODOMESTICOS MONDIAL S.A / Procurador(es): Vandr  Cavalcante Bittencourt Torres, dever  tomar conhecimento do parecer t cnico que concluiu pela manuten o do registro, para se manifestarem no prazo de sessenta dias. O parecer encontra-se disponibilizado para o titular atrav s do e-mail corporativo cgreg.desenho@inpi.gov.br

---

**(11) BR 30 2020 004221-2**

C digo 205 - Intima o para manifesta o por parte do titular e do requerente  
(45) 06/10/2020

(73) BRIT NIA ELETRODOM STICOS S.A. (BR/PR)

(74) LICKS ADVOGADOS

PAN de terceiros: O(s) Titular(es): BRIT NIA ELETRODOM STICOS S.A. e Requerente(s): MK ELETRODOMESTICOS MONDIAL S.A / Procurador(es): Vandr  Cavalcante Bittencourt Torres, dever  tomar conhecimento do parecer t cnico que concluiu pela manuten o do registro, para se manifestarem no prazo de sessenta dias. O parecer encontra-se disponibilizado para o titular atrav s do e-mail corporativo cgreg.desenho@inpi.gov.br

---

**(11) BR 30 2020 004249-2**

C digo 205 - Intima o para manifesta o por parte do titular e do requerente  
(45) 06/10/2020

---

(73) BRITÂNIA ELETRODOMÉSTICOS S.A. (BR/PR)

(74) LICKS ADVOGADOS

PAN de terceiros: O(s) Titular(es): BRITÂNIA ELETRODOMÉSTICOS S.A. e Requerente(s): MK ELETRODOMESTICOS MONDIAL S.A / Procurador(es): Vandr  Cavalcante Bittencourt Torres, dever o tomar conhecimento do parecer t cnico que concluiu pela manuten o do registro, para se manifestarem no prazo de sessenta dias. O parecer encontra-se disponibilizado para o titular atrav s do e-mail corporativo cgreg.desenho@inpi.gov.br

---

**(11) BR 30 2020 004272-7**

C digo 205 - Intima o para manifesta o por parte do titular e do requerente  
(45) 05/01/2021

(73) MRPLAST DO BRASIL IND STRIA DE PL STICO E MATRIZES LTDA.  
(BR/RS)

(74) ANDERSON ANDR  COLOMBO

PAN de terceiros: O(s) Titular(es): MRPLAST DO BRASIL IND STRIA DE PL STICO E MATRIZES LTDA. e Requerente(s): FK GRUPO S/A/ Procurador(es): S nia Maria de Almeida Moreira, dever o tomar conhecimento do parecer t cnico que concluiu pela nulidade do registro, para se manifestarem no prazo de sessenta dias. O parecer encontra-se disponibilizado para o titular atrav s do e-mail corporativo cgreg.desenho@inpi.gov.br

---

**(11) BR 30 2020 004394-4**

C digo 205 - Intima o para manifesta o por parte do titular e do requerente  
(45) 13/10/2020

(73) MK ELETRODOMESTICOS MONDIAL S.A (BR/BA)

(74) VANDR  CAVALCANTE BITTENCOURT TORRES

PAN de terceiros: O(s) Titular(es): MK ELETRODOMESTICOS MONDIAL S.A e Requerente(s): SEB S.A./ Procurador(es): Eduardo Colonna Rosman, dever o tomar conhecimento do parecer t cnico que concluiu pela nulidade do registro, para se manifestarem no prazo de sessenta dias. O parecer encontra-se disponibilizado para o titular atrav s do e-mail corporativo cgreg.desenho@inpi.gov.br

---

**(11) BR 30 2020 004451-7**

C digo 205 - Intima o para manifesta o por parte do titular e do requerente  
(45) 03/11/2020

(73) J & X COSM TICOS IMPORTA O E EXPORTA O LTDA EPP (BR/RJ)

(74) Portfolio Marcas e Patentes Ltda.

PAN de of cio: O Titular dever  tomar conhecimento do parecer t cnico que concluiu pela nulidade do registro, para se manifestar no prazo de sessenta dias. O parecer encontra-se disponibilizado para o titular atrav s do e-mail corporativo cgreg.desenho@inpi.gov.br

---

**(11) BR 30 2020 004452-5**

C digo 205 - Intima o para manifesta o por parte do titular e do requerente  
(45) 03/11/2020

(73) J & X COSM TICOS IMPORTA O E EXPORTA O LTDA EPP (BR/RJ)

---

(74) Portfolio Marcas e Patentes Ltda.

PAN de ofício: O Titular deverá tomar conhecimento do parecer técnico que concluiu pela nulidade do registro, para se manifestar no prazo de sessenta dias. O parecer encontra-se disponibilizado para o titular através do e-mail corporativo cgreg.desenho@inpi.gov.br

---

**(11) BR 30 2020 004550-5**

Código 205 - Intimação para manifestação por parte do titular e do requerente  
(45) 26/01/2021

(73) J & X COSMÉTICOS IMPORTAÇÃO E EXPORTAÇÃO LTDA EPP (BR/RJ)

(74) Portfolio Marcas e Patentes Ltda.

PAN de ofício: O Titular deverá tomar conhecimento do parecer técnico que concluiu pela nulidade do registro, para se manifestar no prazo de sessenta dias. O parecer encontra-se disponibilizado para o titular através do e-mail corporativo cgreg.desenho@inpi.gov.br

---

**(11) BR 30 2020 004556-4**

Código 205 - Intimação para manifestação por parte do titular e do requerente  
(45) 26/01/2021

(73) J & X COSMÉTICOS IMPORTAÇÃO E EXPORTAÇÃO LTDA EPP (BR/RJ)

(74) Portfolio Marcas e Patentes Ltda.

PAN de ofício: O Titular deverá tomar conhecimento do parecer técnico que concluiu pela nulidade do registro, para se manifestar no prazo de sessenta dias. O parecer encontra-se disponibilizado para o titular através do e-mail corporativo cgreg.desenho@inpi.gov.br

---

**(11) BR 30 2020 004585-8**

Código 205 - Intimação para manifestação por parte do titular e do requerente  
(45) 26/01/2021

(73) J & X COSMÉTICOS IMPORTAÇÃO E EXPORTAÇÃO LTDA EPP (BR/RJ)

(74) Portfolio Marcas e Patentes Ltda.

PAN de ofício: O Titular deverá tomar conhecimento do parecer técnico que concluiu pela nulidade do registro, para se manifestar no prazo de sessenta dias. O parecer encontra-se disponibilizado para o titular através do e-mail corporativo cgreg.desenho@inpi.gov.br

---

**(11) BR 30 2020 004599-8**

Código 205 - Intimação para manifestação por parte do titular e do requerente  
(45) 20/10/2020

(73) PAULO HENRIQUE DE OLIVEIRA LIMA ME (BR/SP)

(74) AFK Marcas e Patentes

PAN de terceiros: O(s) Titular(es): PAULO HENRIQUE DE OLIVEIRA LIMA ME e Requerente(s): OESTE COMÉRCIO ELETRÔNICO LTDA/ Procurador(es): Geisler Chbane Bosso, deverão tomar conhecimento do parecer técnico que concluiu pela nulidade do registro, para se manifestarem no prazo de sessenta dias. O parecer encontra-se disponibilizado para o titular através do e-mail corporativo cgreg.desenho@inpi.gov.br



---

<b>(11) BR 30 2020 004651-0</b>	Código 205 - Intimação para manifestação por parte do titular e do requerente (45) 27/10/2020 (73) MK ELETRODOMESTICOS MONDIAL S.A (BR/BA) (74) VANDRÉ CAVALCANTE BITTENCOURT TORRES PAN de terceiros: O(s) Titular(es): MK ELETRODOMESTICOS MONDIAL S.A e Requerente(s): SEB S.A. / Procurador(es): Eduardo Colonna Rosman, deverão tomar conhecimento do parecer técnico que concluiu pela nulidade do registro, para se manifestarem no prazo de sessenta dias. O parecer encontra-se disponibilizado para o titular através do e-mail corporativo cgreg.desenho@inpi.gov.br
<b>(11) BR 30 2020 004657-9</b>	Código 205 - Intimação para manifestação por parte do titular e do requerente (45) 27/10/2020 (73) RENOVAUTIL LTDA (BR/PR) (74) IDEAL ASSESSORIA EMPRESARIAL S/C LTDA PAN de terceiros: O(s) Titular(es): RENOVAUTIL LTDA e Requerente(s): ROBERTO HARON FILHO / Procurador(es): CLAY ELLISON GOMES LEAL, deverão tomar conhecimento do parecer técnico que concluiu pela nulidade do registro, para se manifestarem no prazo de sessenta dias. O parecer encontra-se disponibilizado para o titular através do e-mail corporativo cgreg.desenho@inpi.gov.br
<b>(11) BR 30 2020 004695-1</b>	Código 205 - Intimação para manifestação por parte do titular e do requerente (45) 27/10/2020 (73) ITELVINA SOARES DE LIRA (BR/CE) PAN de ofício: O Titular deverá tomar conhecimento do parecer técnico que concluiu pela nulidade do registro, para se manifestar no prazo de sessenta dias. O parecer encontra-se disponibilizado para o titular através do e-mail corporativo cgreg.desenho@inpi.gov.br
<b>(11) BR 30 2020 004697-8</b>	Código 205 - Intimação para manifestação por parte do titular e do requerente (45) 27/10/2020 (73) ITELVINA SOARES DE LIRA (BR/CE) PAN de ofício: O Titular deverá tomar conhecimento do parecer técnico que concluiu pela nulidade do registro, para se manifestar no prazo de sessenta dias. O parecer encontra-se disponibilizado para o titular através do e-mail corporativo cgreg.desenho@inpi.gov.br
<b>(11) BR 30 2020 004699-4</b>	Código 205 - Intimação para manifestação por parte do titular e do requerente (45) 27/10/2020 (73) ITELVINA SOARES DE LIRA (BR/CE) PAN de ofício: O Titular deverá tomar conhecimento do parecer técnico que concluiu pela nulidade do registro, para se manifestar no prazo de sessenta dias. O parecer encontra-se disponibilizado para o titular através do e-mail corporativo

---

cgrec.desenho@inpi.gov.br

---

**(11) BR 30 2020 004700-1**

Código 205 - Intimação para manifestação por parte do titular e do requerente  
(45) 27/10/2020  
(73) ITELVINA SOARES DE LIRA (BR/CE)  
PAN de ofício: O Titular deverá tomar conhecimento do parecer técnico que concluiu pela nulidade do registro, para se manifestar no prazo de sessenta dias. O parecer encontra-se disponibilizado para o titular através do e-mail corporativo cgrec.desenho@inpi.gov.br

---

**(11) BR 30 2020 004774-5**

Código 205 - Intimação para manifestação por parte do titular e do requerente  
(45) 26/01/2021  
(73) KONINKLIJKE PHILIPS N.V. (NL)  
(74) DANIEL ADVOGADOS (ALT.DE DANIEL & CIA)  
PAN de terceiros: O(s) Titular(es): KONINKLIJKE PHILIPS N.V. e Requerente(s): MK ELETRODOMESTICOS MONDIAL S.A / Procurador(es): Vandrê Cavalcante Bittencourt Torres, deverão tomar conhecimento do parecer técnico que concluiu pela manutenção do registro, para se manifestarem no prazo de sessenta dias. O parecer encontra-se disponibilizado para o titular através do e-mail corporativo cgrec.desenho@inpi.gov.br

---

**(11) BR 30 2020 004905-5**

Código 205 - Intimação para manifestação por parte do titular e do requerente  
(45) 10/11/2020  
(73) PAULO HENRIQUE DE OLIVEIRA LIMA ME (BR/SP)  
(74) AFK Marcas e Patentes  
PAN de terceiros: O(s) Titular(es): PAULO HENRIQUE DE OLIVEIRA LIMA ME e Requerente(s): OESTE COMÉRCIO ELETRÔNICO LTDA/ Procurador(es): Geisler Chbane Bosso, deverão tomar conhecimento do parecer técnico que concluiu pela nulidade do registro, para se manifestarem no prazo de sessenta dias. O parecer encontra-se disponibilizado para o titular através do e-mail corporativo cgrec.desenho@inpi.gov.br

---

**(11) BR 30 2020 004932-2**

Código 205 - Intimação para manifestação por parte do titular e do requerente  
(45) 26/01/2021  
(73) J & X COSMÉTICOS IMPORTAÇÃO E EXPORTAÇÃO LTDA EPP (BR/RJ)  
(74) Portfolio Marcas e Patentes Ltda.  
PAN de ofício: O Titular deverá tomar conhecimento do parecer técnico que concluiu pela nulidade do registro, para se manifestar no prazo de sessenta dias. O parecer encontra-se disponibilizado para o titular através do e-mail corporativo cgrec.desenho@inpi.gov.br

---

**(11) BR 30 2020 004936-5**

Código 205 - Intimação para manifestação por parte do titular e do requerente  
(45) 17/11/2020  
(73) MARIO NICOLI FILHO (BR/SP)

---

(74) LUIZ FERNANDO VILLELA NOGUEIRA

PAN de terceiros: O(s) Titular(es): MARIO NICOLI FILHO e Requerente(s): AMBEV S.A. / Procurador(es): Carlos Cezar Cordeiro Pires, deverão tomar conhecimento do parecer técnico que concluiu pela nulidade do registro, para se manifestarem no prazo de sessenta dias. O parecer encontra-se disponibilizado para o titular através do e-mail corporativo [cgrec.desenho@inpi.gov.br](mailto:cgrec.desenho@inpi.gov.br)

---

**(11) BR 30 2020 004978-0**

Código 205 - Intimação para manifestação por parte do titular e do requerente  
(45) 17/11/2020

(73) JOSÉ ANTÔNIO ZEVIANI (BR/SP)

(74) CÁSSIA ALCANTARA CATAPANI

PAN de terceiros: O(s) Titular(es): JOSÉ ANTÔNIO ZEVIANI e Requerente(s): BONYPLUS INDUSTRIA E COMERCIO, IMPORTACAO E EXPORTACAO DE COSMETICOS LTDA/ Procurador(es): Ildo Ritter de Oliveira, deverão tomar conhecimento do parecer técnico que concluiu pela nulidade do registro, para se manifestarem no prazo de sessenta dias. O parecer encontra-se disponibilizado para o titular através do e-mail corporativo [cgrec.desenho@inpi.gov.br](mailto:cgrec.desenho@inpi.gov.br)

---

**(11) BR 30 2020 005123-8**

Código 205 - Intimação para manifestação por parte do titular e do requerente  
(45) 17/02/2021

(73) P. H. CAPARELLI COMERCIO IMPORTACAO E EXPORTACAO DE PRODUTOS FITNESS E FERRAMENTAS LTDA (BR/SP)

(74) MARCO ANTÔNIO DE OLIVEIRA

PAN de terceiros: O(s) Titular(es): P. H. CAPARELLI COMERCIO IMPORTACAO E EXPORTACAO DEPRODUTOS FITNESS E FERRAMENTAS LTDA e Requerente(s): R. L. BORGES - COMERCIO/ Procurador(es): Silvy Helena Pires de Oliveira Cintra, deverão tomar conhecimento do parecer técnico que concluiu pela nulidade do registro, para se manifestarem no prazo de sessenta dias. O parecer encontra-se disponibilizado para o titular através do e-mail corporativo [cgrec.desenho@inpi.gov.br](mailto:cgrec.desenho@inpi.gov.br)

---

**(11) BR 30 2020 005800-3**

Código 205 - Intimação para manifestação por parte do titular e do requerente  
(45) 09/02/2021

(73) BABYLISS FACO SRL (BE)

(74) DANNEMANN, SIEMSEN, BIGLER & IPANEMA MOREIRA

PAN de terceiros: O(s) Titular(es): BABYLISS FACO SRL e Requerente(s): MK ELETRODOMESTICOS MONDIAL S.A/ Procurador(es): Vandrê Cavalcante Bittencourt Torres, deverão tomar conhecimento do parecer técnico que concluiu pela manutenção do registro, para se manifestarem no prazo de sessenta dias. O parecer encontra-se disponibilizado para o titular através do e-mail corporativo [cgrec.desenho@inpi.gov.br](mailto:cgrec.desenho@inpi.gov.br)

---

**(11) BR 30 2021 000013-0**

Código 205 - Intimação para manifestação por parte do titular e do requerente  
(45) 02/03/2021

---

(73) IFORMS ICF FABRICACAO DE ARTEFATOS DE ISOPOR LTDA (BR/MT)

(74) PAULO GOMES PAULISTA

PAN de terceiros: O(s) Titular(es): IFORMS ICF FABRICACAO DE ARTEFATOS DE ISOPOR LTDA e Requerente(s): ARILEIDE ARAUJO/ Procurador(es):

Waldemar do Nascimento Júnior, deverão tomar conhecimento do parecer técnico que concluiu pela nulidade do registro, para se manifestarem no prazo de sessenta dias. O parecer encontra-se disponibilizado para o titular através do e-mail corporativo cgreg.desenho@inpi.gov.br

---

**(11) BR 32 2020 005817-0**

Código 205 - Intimação para manifestação por parte do titular e do requerente

(45) 09/02/2021

(62) BR 30 2020 004210-7 08/09/2020

(73) CAPBRAN HOLDINGS, LLC (US)

(74) Tavares Propriedade Intelectual Ltda. (alt. de Tavares & Companhia Ltda)

PAN de terceiros: O(s) Titular(es): CAPBRAN HOLDINGS, LLC e Requerente(s): MK ELETRODOMESTICOS MONDIAL S.A/ Procurador(es): Vandrê Cavalcante

Bittencourt Torres, deverão tomar conhecimento do parecer técnico que concluiu pela nulidade do registro, para se manifestarem no prazo de sessenta dias. O parecer encontra-se disponibilizado para o titular através do e-mail corporativo cgreg.desenho@inpi.gov.br

**Código 30 - Exigência – Art. 103 da LPI**

O pedido não atende formalmente ao disposto no art. 103 da LPI e/ou às demais disposições quanto à sua forma, tendo sido recebido provisoriamente. A não manifestação do depositante no prazo de 5 (cinco) dias desta data, acarretará na inexistência do Pedido.

---

**(21) BR 30 2021 006118-0**

Código 30 - Exigência – Art. 103 da LPI

(22) 01/12/2021

(71) HANMING JIANG (BR/SP)

(74) Portfolio Marcas e Patentes Ltda.

As figuras apresentadas não estão numeradas, estando em desacordo com as especificações do item 4.2.11 do manual de desenhos industriais. Apresente novo jogo de figuras, sem alteração da matéria apresentada no depósito, com numeração de acordo com as seguintes especificações: OS DESENHOS OU FOTOGRAFIAS DEVERÃO SER NUMERADOS SEQUENCIALMENTE EM CONFORMIDADE COM O PADRÃO DE DOIS ALGARISMOS: fig. 1.1, fig. 1.2, fig. 1.3, fig. 1.4. NÃO SERÃO ADMITIDAS outras formas de numeração, como o padrão de um algarismo (1, 2, 3...), numeração alfanumérica (1a, 1b, 1c...) E caracteres isolados (a, b, c...). CADA VISTA DO DESENHO OU FOTOGRAFIA deverá apresentada em uma folha, individualmente, NUMERADA SEQUENCIALMENTE NO CENTRO DA MARGEM SUPERIOR INDICANDO O NÚMERO DA FOLHA E O NÚMERO TOTAL DE FOLHAS, SEPARADOS POR UMA BARRA OBLÍQUA. Exemplo: 1/4, 2/4, 3/4 e 4/4. Caso tenha sido apresentado relatório, deverá ser reapresentado com a numeração das figuras corrigida seguindo as disposições do item 4.2.9 do Manual de Desenhos Industriais. Para cumprir esta exigência utilize a GRU 104 (isenta). O prazo é de 5 dias, iniciados a partir do primeiro dia útil após esta publicação (art. 103 da LPI).

---

**(21) BR 30 2021 006120-1**

Código 30 - Exigência – Art. 103 da LPI

(22) 01/12/2021

(71) HANMING JIANG (BR/SP)

(74) Portfolio Marcas e Patentes Ltda.

As figuras apresentadas não estão numeradas, estando em desacordo com as especificações do item 4.2.11 do manual de desenhos industriais. Apresente novo jogo de figuras, sem alteração da matéria apresentada no depósito, com numeração de acordo com as seguintes especificações: OS DESENHOS OU FOTOGRAFIAS DEVERÃO SER NUMERADOS SEQUENCIALMENTE EM CONFORMIDADE COM O PADRÃO DE DOIS ALGARISMOS: fig. 1.1, fig. 1.2, fig. 1.3, fig. 1.4. NÃO SERÃO ADMITIDAS outras formas de numeração, como o padrão de um algarismo (1, 2, 3...), numeração alfanumérica (1a, 1b, 1c...) E caracteres isolados (a, b, c...). CADA VISTA DO DESENHO OU FOTOGRAFIA deverá apresentada em uma folha, individualmente, NUMERADA SEQUENCIALMENTE NO CENTRO DA MARGEM SUPERIOR INDICANDO O

---

NÚMERO DA FOLHA E O NÚMERO TOTAL DE FOLHAS, SEPARADOS POR UMA BARRA OBLÍQUA. Exemplo: 1/4, 2/4, 3/4 e 4/4. Caso tenha sido apresentado relatório, deverá ser reapresentado com a numeração das figuras corrigida seguindo as disposições do item 4.2.9 do Manual de Desenhos Industriais. Para cumprir esta exigência utilize a GRU 104 (isenta). O prazo é de 5 dias, iniciados a partir do primeiro dia útil após esta publicação (art. 103 da LPI).

---

**(21) BR 30 2021 006121-0**

Código 30 - Exigência – Art. 103 da LPI

(22) 01/12/2021

(71) HANMING JIANG (BR/SP)

(74) Portfolio Marcas e Patentes Ltda.

As figuras apresentadas não estão numeradas, estando em desacordo com as especificações do item 4.2.11 do manual de desenhos industriais. Apresente novo jogo de figuras, sem alteração da matéria apresentada no depósito, com numeração de acordo com as seguintes especificações: OS DESENHOS OU FOTOGRAFIAS DEVERÃO SER NUMERADOS SEQUENCIALMENTE EM CONFORMIDADE COM O PADRÃO DE DOIS ALGARISMOS: fig. 1.1, fig. 1.2, fig. 1.3, fig. 1.4. NÃO SERÃO ADMITIDAS outras formas de numeração, como o padrão de um algarismo (1, 2, 3...), numeração alfanumérica (1a, 1b, 1c...) E caracteres isolados (a, b, c...). CADA VISTA DO DESENHO OU FOTOGRAFIA deverá apresentada em uma folha, individualmente, NUMERADA SEQUENCIALMENTE NO CENTRO DA MARGEM SUPERIOR INDICANDO O NÚMERO DA FOLHA E O NÚMERO TOTAL DE FOLHAS, SEPARADOS POR UMA BARRA OBLÍQUA. Exemplo: 1/4, 2/4, 3/4 e 4/4. Caso tenha sido apresentado relatório, deverá ser reapresentado com a numeração das figuras corrigida seguindo as disposições do item 4.2.9 do Manual de Desenhos Industriais. Para cumprir esta exigência utilize a GRU 104 (isenta). O prazo é de 5 dias, iniciados a partir do primeiro dia útil após esta publicação (art. 103 da LPI).

---

**(21) BR 30 2021 006122-8**

Código 30 - Exigência – Art. 103 da LPI

(22) 01/12/2021

(71) HANMING JIANG (BR/SP)

(74) Portfolio Marcas e Patentes Ltda.

As figuras apresentadas não estão numeradas, estando em desacordo com as especificações do item 4.2.11 do manual de desenhos industriais. Apresente novo jogo de figuras, sem alteração da matéria apresentada no depósito, com numeração de acordo com as seguintes especificações: OS DESENHOS OU FOTOGRAFIAS DEVERÃO SER NUMERADOS SEQUENCIALMENTE EM CONFORMIDADE COM O PADRÃO DE DOIS ALGARISMOS: fig. 1.1, fig. 1.2, fig. 1.3, fig. 1.4. NÃO SERÃO ADMITIDAS outras formas de numeração, como o padrão de um algarismo (1, 2, 3...), numeração alfanumérica (1a, 1b, 1c...) E caracteres isolados (a, b, c...). CADA VISTA DO DESENHO OU FOTOGRAFIA deverá apresentada em uma folha, individualmente, NUMERADA SEQUENCIALMENTE NO CENTRO DA MARGEM SUPERIOR INDICANDO O

---

NÚMERO DA FOLHA E O NÚMERO TOTAL DE FOLHAS, SEPARADOS POR UMA BARRA OBLÍQUA. Exemplo: 1/4, 2/4, 3/4 e 4/4. Caso tenha sido apresentado relatório, deverá ser reapresentado com a numeração das figuras corrigida seguindo as disposições do item 4.2.9 do Manual de Desenhos Industriais. Para cumprir esta exigência utilize a GRU 104 (isenta). O prazo é de 5 dias, iniciados a partir do primeiro dia útil após esta publicação (art. 103 da LPI).

---

**(21) BR 30 2021 006148-1**

Código 30 - Exigência – Art. 103 da LPI

(22) 02/12/2021

(71) MATHEUS MORAES LIMA (BR/SP)

(74) VICTORIA BEATRIZ RAMALHO

A apresentação das figuras não está de acordo com as especificações do item 4.2.11 do Manual de Desenhos Industriais. Apresente novo jogo de figuras completo, sem alteração da matéria apresentada no depósito. Os desenhos ou fotografias deverão ser apresentados dentro de margens de no mínimo 3 cm, em folhas brancas no formato A4, NUMERADAS SEQUENCIALMENTE no centro da margem superior indicando o número da folha e o número total de folhas, separados por uma barra oblíqua. Exemplo: 1/4, 2/4, 3/4 e 4/4. Os desenhos ou fotografias deverão ser NUMERADOS SEQUENCIALMENTE em conformidade com o padrão de dois algarismos, a saber: Fig. 1.1, Fig. 1.2, Fig. 1.3, Fig. 1.4. NÃO SERÃO ADMITIDAS outras formas de numeração, como o padrão de um algarismo (1, 2, 3...), numeração alfanumérica (1A, 1B, 1C...) e caracteres isolados (A, B, C...). CADA VISTA DO DESENHO OU FOTOGRAFIA deverá ser apresentado em uma folha, individualmente, com dimensões adequadas e nitidez e resolução gráfica suficientes para a plena compreensão do desenho industrial requerido, observado o mínimo de 300 dpi. NÃO SERÃO ADMITIDOS NAS FOLHAS DE DESENHOS OU FOTOGRAFIAS ELEMENTOS COMO MOLDURAS, linhas delimitadoras, marcas, logotipos, marcas d'água, timbres, rubricas, assinaturas e outras informações de mesma natureza. Para cumprir esta exigência utilize a GRU 104 (isenta). O prazo é de 5 dias, iniciados a partir do primeiro dia útil após esta publicação (art. 103 da LPI).

---

**(21) BR 30 2021 006151-1**

Código 30 - Exigência – Art. 103 da LPI

(22) 02/12/2021

(71) OFICINA 03 DESIGN (BR/RJ)

A apresentação das figuras não está de acordo com as especificações do item 4.2.11 do Manual de Desenhos Industriais. Apresente novo jogo de figuras completo, sem alteração da matéria apresentada no depósito. Os desenhos ou fotografias deverão ser apresentados dentro de margens de no mínimo 3 cm, em folhas brancas no formato A4, NUMERADAS SEQUENCIALMENTE no centro da margem superior indicando o número da folha e o número total de folhas, separados por uma barra oblíqua. Exemplo: 1/4, 2/4, 3/4 e 4/4. Os desenhos ou fotografias deverão ser NUMERADOS SEQUENCIALMENTE em conformidade com o padrão de dois algarismos, a saber: Fig. 1.1, Fig. 1.2, Fig. 1.3, Fig. 1.4.

---

NÃO SERÃO ADMITIDAS outras formas de numeração, como o padrão de um algarismo (1, 2, 3...), numeração alfanumérica (1A, 1B, 1C...) e caracteres isolados (A, B, C...). CADA VISTA DO DESENHO OU FOTOGRAFIA deverá ser apresentado em uma folha, individualmente, com dimensões adequadas e nitidez e resolução gráfica suficientes para a plena compreensão do desenho industrial requerido, observado o mínimo de 300 dpi. NÃO SERÃO ADMITIDOS NAS FOLHAS DE DESENHOS OU FOTOGRAFIAS ELEMENTOS COMO MOLDURAS, linhas delimitadoras, marcas, logotipos, marcas d'água, timbres, rubricas, assinaturas e outras informações de mesma natureza. Para cumprir esta exigência utilize a GRU 104 (isenta). O prazo é de 5 dias, iniciados a partir do primeiro dia útil após esta publicação (art. 103 da LPI).

---

**(21) BR 30 2021 006167-8**

Código 30 - Exigência – Art. 103 da LPI

(22) 03/12/2021

(71) M A MARTINS DA SILVA (BR/RS)

(74) Acertcon Registros e Assessoria Empresarial Ltda

As figuras apresentadas não estão numeradas, estando em desacordo com as especificações do item 4.2.11 do manual de desenhos industriais. Apresente novo jogo de figuras, sem alteração da matéria apresentada no depósito, com numeração de acordo com as seguintes especificações: OS DESENHOS OU FOTOGRAFIAS DEVERÃO SER NUMERADOS SEQUENCIALMENTE EM CONFORMIDADE COM O PADRÃO DE DOIS ALGARISMOS: fig. 1.1, fig. 1.2, fig. 1.3, fig. 1.4. NÃO SERÃO ADMITIDAS outras formas de numeração, como o padrão de um algarismo (1, 2, 3...), numeração alfanumérica (1a, 1b, 1c...) E caracteres isolados (a, b, c...). CADA VISTA DO DESENHO OU FOTOGRAFIA deverá ser apresentada em uma folha, individualmente, NUMERADA SEQUENCIALMENTE NO CENTRO DA MARGEM SUPERIOR INDICANDO O NÚMERO DA FOLHA E O NÚMERO TOTAL DE FOLHAS, SEPARADOS POR UMA BARRA OBLÍQUA. Exemplo: 1/4, 2/4, 3/4 e 4/4. Caso tenha sido apresentado relatório, deverá ser reapresentado com a numeração das figuras corrigida seguindo as disposições do item 4.2.9 do Manual de Desenhos Industriais. Para cumprir esta exigência utilize a GRU 104 (isenta). O prazo é de 5 dias, iniciados a partir do primeiro dia útil após esta publicação (art. 103 da LPI).

---

**(21) BR 30 2021 006192-9**

Código 30 - Exigência – Art. 103 da LPI

(22) 03/12/2021

(71) OFICINA 03 DESIGN (BR/RJ)

A apresentação das figuras não está de acordo com as especificações do item 4.2.11 do Manual de Desenhos Industriais. Apresente novo jogo de figuras completo, sem alteração da matéria apresentada no depósito. Os desenhos ou fotografias deverão ser apresentados dentro de margens de no mínimo 3 cm, em folhas brancas no formato A4, NUMERADAS SEQUENCIALMENTE no centro da margem superior indicando o número da folha e o número total de folhas, separados por uma barra oblíqua. Exemplo: 1/4, 2/4, 3/4 e 4/4. Os desenhos ou



---

fotografias deverão ser NUMERADOS SEQUENCIALMENTE em conformidade com o padrão de dois algarismos, a saber: Fig. 1.1, Fig. 1.2, Fig. 1.3, Fig. 1.4. NÃO SERÃO ADMITIDAS outras formas de numeração, como o padrão de um algarismo (1, 2, 3...), numeração alfanumérica (1A, 1B, 1C...) e caracteres isolados (A, B, C...).CADA VISTA DO DESENHO OU FOTOGRAFIA deverá ser apresentado em uma folha, individualmente, com dimensões adequadas e nitidez e resolução gráfica suficientes para a plena compreensão do desenho industrial requerido, observado o mínimo de 300 dpi.NÃO SERÃO ADMITIDOS NAS FOLHAS DE DESENHOS OU FOTOGRAFIAS ELEMENTOS COMO MOLDURAS, linhas delimitadoras, marcas, logotipos, marcas d'água, timbres, rubricas, assinaturas e outras informações de mesma natureza.Para cumprir esta exigência utilize a GRU 104 (isenta). O prazo é de 5 dias, iniciados a partir do primeiro dia útil após esta publicação (art. 103 da LPI).

---

**(21) BR 30 2021 006193-7**

Código 30 - Exigência – Art. 103 da LPI

(22) 03/12/2021

(71) OFICINA 03 DESIGN (BR/RJ)

A apresentação das figuras não está de acordo com as especificações do item 4.2.11 do Manual de Desenhos Industriais.Apresente novo jogo de figuras completo, sem alteração da matéria apresentada no depósito.Os desenhos ou fotografias deverão ser apresentados dentro de margens de no mínimo 3 cm, em folhas brancas no formato A4, NUMERADAS SEQUENCIALMENTE no centro da margem superior indicando o número da folha e o número total de folhas, separados por uma barra oblíqua. Exemplo: 1/4, 2/4, 3/4 e 4/4. Os desenhos ou fotografias deverão ser NUMERADOS SEQUENCIALMENTE em conformidade com o padrão de dois algarismos, a saber: Fig. 1.1, Fig. 1.2, Fig. 1.3, Fig. 1.4. NÃO SERÃO ADMITIDAS outras formas de numeração, como o padrão de um algarismo (1, 2, 3...), numeração alfanumérica (1A, 1B, 1C...) e caracteres isolados (A, B, C...).CADA VISTA DO DESENHO OU FOTOGRAFIA deverá ser apresentado em uma folha, individualmente, com dimensões adequadas e nitidez e resolução gráfica suficientes para a plena compreensão do desenho industrial requerido, observado o mínimo de 300 dpi.NÃO SERÃO ADMITIDOS NAS FOLHAS DE DESENHOS OU FOTOGRAFIAS ELEMENTOS COMO MOLDURAS, linhas delimitadoras, marcas, logotipos, marcas d'água, timbres, rubricas, assinaturas e outras informações de mesma natureza.Para cumprir esta exigência utilize a GRU 104 (isenta). O prazo é de 5 dias, iniciados a partir do primeiro dia útil após esta publicação (art. 103 da LPI).

---

**(21) BR 30 2021 006207-0**

Código 30 - Exigência – Art. 103 da LPI

(22) 06/12/2021

(71) HENRIQUE PRESA ARCURI (BR/SP)

A apresentação das figuras não está de acordo com as especificações do item 4.2.11 do Manual de Desenhos Industriais.Apresente novo jogo de figuras completo, COM CADA VISTA DA FIGURA APRESENTADA EM UMA FOLHA,

---

sem alteração da matéria apresentada no depósito. Cada desenho ou fotografia deverá ser apresentado em uma folha, INDIVIDUALMENTE, com dimensões adequadas e nitidez e resolução gráfica suficientes para a plena compreensão do desenho industrial requerido. As figuras deverão ser NUMERADAS SEQUENCIALMENTE EM CONFORMIDADE COM O PADRÃO DE DOIS ALGARISMOS: Fig. 1.1, Fig. 1.2, Fig. 1.3, Fig. 1.4. NÃO SERÃO ADMITIDAS outras formas de numeração, como o padrão de um algarismo (1, 2, 3), numeração alfanumérica (1A, 1B, 1C) e caracteres isolados (A, B, C). as folhas deverão ser numeradas sequencialmente no centro da margem superior indicando o número da folha e o número total de folhas, separados por uma barra oblíqua. Exemplo: 1/4, 2/4, 3/4 e 4/4. Para cumprir esta exigência utilize a GRU 104 (isenta). O prazo é de 5 dias, iniciados a partir do primeiro dia útil após esta publicação (art. 103 da LPI).

---

**(21) BR 30 2021 006258-5**

Código 30 - Exigência – Art. 103 da LPI

(22) 06/12/2021

(71) ANDIS COMPANY (US)

(74) ARARIPE & ASSOCIADOS

A apresentação das figuras não está de acordo com as especificações do item 4.2.11 do Manual de Desenhos Industriais. Apresente novo jogo de figuras completo, COM CADA VISTA DA FIGURA APRESENTADA EM UMA FOLHA, sem alteração da matéria apresentada no depósito. Cada desenho ou fotografia deverá ser apresentado em uma folha, INDIVIDUALMENTE, com dimensões adequadas e nitidez e resolução gráfica suficientes para a plena compreensão do desenho industrial requerido. As figuras deverão ser NUMERADAS SEQUENCIALMENTE EM CONFORMIDADE COM O PADRÃO DE DOIS ALGARISMOS: Fig. 1.1, Fig. 1.2, Fig. 1.3, Fig. 1.4. NÃO SERÃO ADMITIDAS outras formas de numeração, como o padrão de um algarismo (1, 2, 3), numeração alfanumérica (1A, 1B, 1C) e caracteres isolados (A, B, C). as folhas deverão ser numeradas sequencialmente no centro da margem superior indicando o número da folha e o número total de folhas, separados por uma barra oblíqua. Exemplo: 1/4, 2/4, 3/4 e 4/4. Para cumprir esta exigência utilize a GRU 104 (isenta). O prazo é de 5 dias, iniciados a partir do primeiro dia útil após esta publicação (art. 103 da LPI).

---

**(21) BR 30 2021 006284-4**

Código 30 - Exigência – Art. 103 da LPI

(22) 08/12/2021

(71) TIAGO STODUTO (BR/SP)

(74) PATRICIA LAZARIN GONZALEZ

O título informado no formulário não está de acordo com o item 4.2.3 do Manual de Desenhos Industriais. Apresente esclarecimento alterando o título, para que conste apenas uma das expressões abaixo. Pedidos de registro de desenhos industriais tridimensionais, deverão ter o título iniciado pela expressão CONFIGURAÇÃO APLICADA A/EM... e deverá indicar o objeto representado nos

---

desenhos ou fotografias. Ex.: Configuração aplicada a/em mesa. Pedidos de registro de desenhos industriais bidimensionais, deverão ter o título iniciado pela expressão PADRÃO ORNAMENTAL APLICADO A/EM... e deverá indicar o produto a que será aplicado o padrão representado nos desenhos ou fotografias. Ex.: Padrão ornamental aplicado a/em embalagem. Caso tenham sido apresentados relatório descritivo e reivindicação observe que o título nestes documentos deverá ser idêntico ao da petição de depósito. Para cumprir esta exigência utilize a GRU 104 (isenta). O prazo é de 5 dias, iniciados a partir do primeiro dia útil após esta publicação (art. 103 da LPI).

---

(21) BR 30 2021 006285-2

Código 30 - Exigência – Art. 103 da LPI

(22) 08/12/2021

(71) ADILSON ARAUJO PEREIRA (BR/SP)

[1 ] O título informado no formulário não está de acordo com o item 4.2.3 do Manual de Desenhos Industriais. Apresente esclarecimento alterando o título, para que conste apenas umas das expressões abaixo. Pedidos de registro de desenhos industriais tridimensionais, deverão ter o título iniciado pela expressão CONFIGURAÇÃO APLICADA A/EM... e deverá indicar o objeto representado nos desenhos ou fotografias. Ex.: Configuração aplicada a/em mesa. Pedidos de registro de desenhos industriais bidimensionais, deverão ter o título iniciado pela expressão PADRÃO ORNAMENTAL APLICADO A/EM... e deverá indicar o produto a que será aplicado o padrão representado nos desenhos ou fotografias. Ex.: Padrão ornamental aplicado a/em embalagem. Caso tenham sido apresentados relatório descritivo e reivindicação observe que o título nestes documentos deverá ser idêntico ao da petição de depósito. [ 2 ] A apresentação das figuras não está de acordo com as especificações do item 4.2.11 do Manual de Desenhos Industriais. Apresente novo jogo de figuras completo, COM CADA VISTA DA FIGURA APRESENTADA EM UMA FOLHA, sem alteração da matéria apresentada no depósito. Cada desenho ou fotografia deverá ser apresentado em uma folha, INDIVIDUALMENTE, com dimensões adequadas e nitidez e resolução gráfica suficientes para a plena compreensão do desenho industrial requerido. As figuras deverão ser NUMERADAS SEQUENCIALMENTE EM CONFORMIDADE COM O PADRÃO DE DOIS ALGARISMOS: Fig. 1.1, Fig. 1.2, Fig. 1.3, Fig. 1.4. NÃO SERÃO ADMITIDAS outras formas de numeração, como o padrão de um algarismo (1, 2, 3), numeração alfanumérica (1A, 1B, 1C) e caracteres isolados (A, B, C). as folhas deverão ser numeradas sequencialmente no centro da margem superior indicando o número da folha e o número total de folhas, separados por uma barra oblíqua. Exemplo: 1/4, 2/4, 3/4 e 4/4. Para cumprir esta exigência utilize a GRU 104 (isenta). O prazo é de 5 dias, iniciados a partir do primeiro dia útil após esta publicação (art. 103 da LPI).

---

(21) BR 30 2021 006286-0

Código 30 - Exigência – Art. 103 da LPI

(22) 08/12/2021

(71) EDUARDO REGUEIRA CAMPOS (BR/PR)

---

A apresentação das figuras não está de acordo com as especificações do item 4.2.11 do Manual de Desenhos Industriais. Apresente novo jogo de figuras completo, COM CADA VISTA DA FIGURA APRESENTADA EM UMA FOLHA, sem alteração da matéria apresentada no depósito. Cada desenho ou fotografia deverá ser apresentado em uma folha, INDIVIDUALMENTE, com dimensões adequadas e nitidez e resolução gráfica suficientes para a plena compreensão do desenho industrial requerido. As figuras deverão ser NUMERADAS SEQUENCIALMENTE EM CONFORMIDADE COM O PADRÃO DE DOIS ALGARISMOS: Fig. 1.1, Fig. 1.2, Fig. 1.3, Fig. 1.4. NÃO SERÃO ADMITIDAS outras formas de numeração, como o padrão de um algarismo (1, 2, 3), numeração alfanumérica (1A, 1B, 1C) e caracteres isolados (A, B, C). as folhas deverão ser numeradas sequencialmente no centro da margem superior indicando o número da folha e o número total de folhas, separados por uma barra oblíqua. Exemplo: 1/4, 2/4, 3/4 e 4/4. Para cumprir esta exigência utilize a GRU 104 (isenta). O prazo é de 5 dias, iniciados a partir do primeiro dia útil após esta publicação (art. 103 da LPI).

---

(21) BR 30 2021 006293-3

Código 30 - Exigência – Art. 103 da LPI

(22) 09/12/2021

(71) THIAGO DE OLIVEIRA SOUZA (BR/MG)

A apresentação das figuras não está de acordo com as especificações do item 4.2.11 do Manual de Desenhos Industriais. Apresente novo jogo de figuras completo, sem alteração da matéria apresentada no depósito. Os desenhos ou fotografias deverão ser apresentados dentro de margens de no mínimo 3 cm, em folhas brancas no formato A4, NUMERADAS SEQUENCIALMENTE no centro da margem superior indicando o número da folha e o número total de folhas, separados por uma barra oblíqua. Exemplo: 1/4, 2/4, 3/4 e 4/4. Os desenhos ou fotografias deverão ser NUMERADOS SEQUENCIALMENTE em conformidade com o padrão de dois algarismos, a saber: Fig. 1.1, Fig. 1.2, Fig. 1.3, Fig. 1.4. NÃO SERÃO ADMITIDAS outras formas de numeração, como o padrão de um algarismo (1, 2, 3...), numeração alfanumérica (1A, 1B, 1C...) e caracteres isolados (A, B, C...). CADA VISTA DO DESENHO OU FOTOGRAFIA deverá ser apresentado em uma folha, individualmente, com dimensões adequadas e nitidez e resolução gráfica suficientes para a plena compreensão do desenho industrial requerido, observado o mínimo de 300 dpi. NÃO SERÃO ADMITIDOS NAS FOLHAS DE DESENHOS OU FOTOGRAFIAS ELEMENTOS COMO MOLDURAS, linhas delimitadoras, marcas, logotipos, marcas d'água, timbres, rubricas, assinaturas e outras informações de mesma natureza. Para cumprir esta exigência utilize a GRU 104 (isenta). O prazo é de 5 dias, iniciados a partir do primeiro dia útil após esta publicação (art. 103 da LPI).

---

(21) BR 30 2021 006313-1

Código 30 - Exigência – Art. 103 da LPI

(22) 10/12/2021

(71) OUTLET MUNDIAL COMERCIO E ASSESSORIA EIRELI (BR/SP)

---

(74) Scorpions Marcas e Patentes Ltda.- ME

O título informado no formulário não está de acordo com o item 4.2.3 do Manual de Desenhos Industriais. Apresente esclarecimento alterando o título, para que conste apenas umas das expressões abaixo. Pedidos de registro de desenhos industriais tridimensionais, deverão ter o título iniciado pela expressão CONFIGURAÇÃO APLICADA A/EM... e deverá indicar o objeto representado nos desenhos ou fotografias. Ex.: Configuração aplicada a/em mesa. Pedidos de registro de desenhos industriais bidimensionais, deverão ter o título iniciado pela expressão PADRÃO ORNAMENTAL APLICADO A/EM... e deverá indicar o produto a que será aplicado o padrão representado nos desenhos ou fotografias. Ex.: Padrão ornamental aplicado a/em embalagem. Caso tenham sido apresentados relatório descritivo e reivindicação observe que o título nestes documentos deverá ser idêntico ao da petição de depósito. Para cumprir esta exigência utilize a GRU 104 (isenta). O prazo é de 5 dias, iniciados a partir do primeiro dia útil após esta publicação (art. 103 da LPI).

---

**(21) BR 30 2021 006316-6**

Código 30 - Exigência – Art. 103 da LPI

(22) 10/12/2021

(71) OUTLET MUNDIAL COMERCIO E ASSESSORIA EIRELI (BR/SP)

(74) Scorpions Marcas e Patentes Ltda.- ME

O título informado no formulário não está de acordo com o item 4.2.3 do Manual de Desenhos Industriais. Apresente esclarecimento alterando o título, para que conste apenas umas das expressões abaixo. Pedidos de registro de desenhos industriais tridimensionais, deverão ter o título iniciado pela expressão CONFIGURAÇÃO APLICADA A/EM... e deverá indicar o objeto representado nos desenhos ou fotografias. Ex.: Configuração aplicada a/em mesa. Pedidos de registro de desenhos industriais bidimensionais, deverão ter o título iniciado pela expressão PADRÃO ORNAMENTAL APLICADO A/EM... e deverá indicar o produto a que será aplicado o padrão representado nos desenhos ou fotografias. Ex.: Padrão ornamental aplicado a/em embalagem. Caso tenham sido apresentados relatório descritivo e reivindicação observe que o título nestes documentos deverá ser idêntico ao da petição de depósito. Para cumprir esta exigência utilize a GRU 104 (isenta). O prazo é de 5 dias, iniciados a partir do primeiro dia útil após esta publicação (art. 103 da LPI).

---

**(21) BR 30 2021 006317-4**

Código 30 - Exigência – Art. 103 da LPI

(22) 10/12/2021

(71) OUTLET MUNDIAL COMERCIO E ASSESSORIA EIRELI (BR/SP)

(74) Scorpions Marcas e Patentes Ltda.- ME

O título informado no formulário não está de acordo com o item 4.2.3 do Manual de Desenhos Industriais. Apresente esclarecimento alterando o título, para que conste apenas umas das expressões abaixo. Pedidos de registro de desenhos industriais tridimensionais, deverão ter o título iniciado pela expressão CONFIGURAÇÃO APLICADA A/EM... e deverá indicar o objeto representado nos

---

desenhos ou fotografias. Ex.: Configuração aplicada a/em mesa. Pedidos de registro de desenhos industriais bidimensionais, deverão ter o título iniciado pela expressão PADRÃO ORNAMENTAL APLICADO A/EM... e deverá indicar o produto a que será aplicado o padrão representado nos desenhos ou fotografias. Ex.: Padrão ornamental aplicado a/em embalagem. Caso tenham sido apresentados relatório descritivo e reivindicação observe que o título nestes documentos deverá ser idêntico ao da petição de depósito. Para cumprir esta exigência utilize a GRU 104 (isenta). O prazo é de 5 dias, iniciados a partir do primeiro dia útil após esta publicação (art. 103 da LPI).

---

**(21) BR 30 2021 006328-0**

Código 30 - Exigência – Art. 103 da LPI

(22) 10/12/2021

(71) ITENS COMERCIO DE ARTIGOS DE DECORACAO EIRELI (BR/SP)

(74) JEFFERSON DE ARAUJO SERAFIM

A numeração das páginas de figuras apresentadas não está de acordo com as especificações do item 4.2.11 do Manual de Desenhos Industriais. Apresente novo jogo de figuras sem alteração da matéria apresentada no depósito e com numeração das páginas corrigida. Os desenhos ou fotografias deverão ser apresentados dentro de margens de no mínimo 3 cm, em folhas brancas no formato A4, NUMERADAS SEQUENCIALMENTE NO CENTRO DA MARGEM SUPERIOR INDICANDO O NÚMERO DA FOLHA E O NÚMERO TOTAL DE FOLHAS, SEPARADOS POR UMA BARRA OBLÍQUA. EXEMPLO: 1/4, 2/4, 3/4 e 4/4. Os desenhos ou fotografias deverão ser numerados sequencialmente em conformidade com o padrão de dois algarismos: Fig. 1.1, Fig. 1.2, Fig. 1.3, Fig. 1.4. NÃO SERÃO ADMITIDAS outras formas de numeração, como o padrão de um algarismo (1, 2, 3...), numeração alfanumérica (1A, 1B, 1C...) e caracteres isolados (A, B, C...) Para cumprir esta exigência utilize a GRU 104 (isenta). O prazo é de 5 dias, iniciados a partir do primeiro dia útil após esta publicação (art. 103 da LPI).

---

**(21) BR 30 2021 006329-8**

Código 30 - Exigência – Art. 103 da LPI

(22) 10/12/2021

(71) ITENS COMERCIO DE ARTIGOS DE DECORACAO EIRELI (BR/SP)

(74) JEFFERSON DE ARAUJO SERAFIM

A numeração das páginas de figuras apresentadas não está de acordo com as especificações do item 4.2.11 do Manual de Desenhos Industriais. Apresente novo jogo de figuras sem alteração da matéria apresentada no depósito e com numeração das páginas corrigida. Os desenhos ou fotografias deverão ser apresentados dentro de margens de no mínimo 3 cm, em folhas brancas no formato A4, NUMERADAS SEQUENCIALMENTE NO CENTRO DA MARGEM SUPERIOR INDICANDO O NÚMERO DA FOLHA E O NÚMERO TOTAL DE FOLHAS, SEPARADOS POR UMA BARRA OBLÍQUA. EXEMPLO: 1/4, 2/4, 3/4 e 4/4. Os desenhos ou fotografias deverão ser numerados sequencialmente em conformidade com o padrão de dois algarismos: Fig. 1.1, Fig. 1.2, Fig. 1.3, Fig.

---

1.4. NÃO SERÃO ADMITIDAS outras formas de numeração, como o padrão de um algarismo (1, 2, 3...), numeração alfanumérica (1A, 1B, 1C...) e caracteres isolados (A, B, C...)Para cumprir esta exigência utilize a GRU 104 (isenta). O prazo é de 5 dias, iniciados a partir do primeiro dia útil após esta publicação (art. 103 da LPI).

---

(21) BR 30 2021 006330-1

Código 30 - Exigência – Art. 103 da LPI

(22) 10/12/2021

(71) ITENS COMERCIO DE ARTIGOS DE DECORACAO EIRELI (BR/SP)

(74) JEFFERSON DE ARAUJO SERAFIM

A numeração das páginas de figuras apresentadas não está de acordo com as especificações do item 4.2.11 do Manual de Desenhos Industriais. Apresente novo jogo de figuras sem alteração da matéria apresentada no depósito e com numeração das páginas corrigida. Os desenhos ou fotografias deverão ser apresentados dentro de margens de no mínimo 3 cm, em folhas brancas no formato A4, NUMERADAS SEQUENCIALMENTE NO CENTRO DA MARGEM SUPERIOR INDICANDO O NÚMERO DA FOLHA E O NÚMERO TOTAL DE FOLHAS, SEPARADOS POR UMA BARRA OBLÍQUA. EXEMPLO: 1/4, 2/4, 3/4 e 4/4. Os desenhos ou fotografias deverão ser numerados sequencialmente em conformidade com o padrão de dois algarismos: Fig. 1.1, Fig. 1.2, Fig. 1.3, Fig. 1.4. NÃO SERÃO ADMITIDAS outras formas de numeração, como o padrão de um algarismo (1, 2, 3...), numeração alfanumérica (1A, 1B, 1C...) e caracteres isolados (A, B, C...)Para cumprir esta exigência utilize a GRU 104 (isenta). O prazo é de 5 dias, iniciados a partir do primeiro dia útil após esta publicação (art. 103 da LPI).

---

(21) BR 30 2021 006332-8

Código 30 - Exigência – Art. 103 da LPI

(22) 10/12/2021

(71) ITENS COMERCIO DE ARTIGOS DE DECORACAO EIRELI (BR/SP)

(74) JEFFERSON DE ARAUJO SERAFIM

A numeração das páginas de figuras apresentadas não está de acordo com as especificações do item 4.2.11 do Manual de Desenhos Industriais. Apresente novo jogo de figuras sem alteração da matéria apresentada no depósito e com numeração das páginas corrigida. Os desenhos ou fotografias deverão ser apresentados dentro de margens de no mínimo 3 cm, em folhas brancas no formato A4, NUMERADAS SEQUENCIALMENTE NO CENTRO DA MARGEM SUPERIOR INDICANDO O NÚMERO DA FOLHA E O NÚMERO TOTAL DE FOLHAS, SEPARADOS POR UMA BARRA OBLÍQUA. EXEMPLO: 1/4, 2/4, 3/4 e 4/4. Os desenhos ou fotografias deverão ser numerados sequencialmente em conformidade com o padrão de dois algarismos: Fig. 1.1, Fig. 1.2, Fig. 1.3, Fig. 1.4. NÃO SERÃO ADMITIDAS outras formas de numeração, como o padrão de um algarismo (1, 2, 3...), numeração alfanumérica (1A, 1B, 1C...) e caracteres isolados (A, B, C...)Para cumprir esta exigência utilize a GRU 104 (isenta). O prazo é de 5 dias, iniciados a partir do primeiro dia útil após esta publicação (art.

---

103 da LPI).

---

**(21) BR 30 2021 006333-6**

Código 30 - Exigência – Art. 103 da LPI

(22) 10/12/2021

(71) ITENS COMERCIO DE ARTIGOS DE DECORACAO EIRELI (BR/SP)

(74) JEFFERSON DE ARAUJO SERAFIM

A numeração das páginas de figuras apresentadas não está de acordo com as especificações do item 4.2.11 do Manual de Desenhos Industriais. Apresente novo jogo de figuras sem alteração da matéria apresentada no depósito e com numeração das páginas corrigida. Os desenhos ou fotografias deverão ser apresentados dentro de margens de no mínimo 3 cm, em folhas brancas no formato A4, NUMERADAS SEQUENCIALMENTE NO CENTRO DA MARGEM SUPERIOR INDICANDO O NÚMERO DA FOLHA E O NÚMERO TOTAL DE FOLHAS, SEPARADOS POR UMA BARRA OBLÍQUA. EXEMPLO: 1/4, 2/4, 3/4 e 4/4. Os desenhos ou fotografias deverão ser numerados sequencialmente em conformidade com o padrão de dois algarismos: Fig. 1.1, Fig. 1.2, Fig. 1.3, Fig. 1.4. NÃO SERÃO ADMITIDAS outras formas de numeração, como o padrão de um algarismo (1, 2, 3...), numeração alfanumérica (1A, 1B, 1C...) e caracteres isolados (A, B, C...) Para cumprir esta exigência utilize a GRU 104 (isenta). O prazo é de 5 dias, iniciados a partir do primeiro dia útil após esta publicação (art. 103 da LPI).

---

**(21) BR 30 2021 006334-4**

Código 30 - Exigência – Art. 103 da LPI

(22) 10/12/2021

(71) ITENS COMERCIO DE ARTIGOS DE DECORACAO EIRELI (BR/SP)

(74) JEFFERSON DE ARAUJO SERAFIM

A numeração das páginas de figuras apresentadas não está de acordo com as especificações do item 4.2.11 do Manual de Desenhos Industriais. Apresente novo jogo de figuras sem alteração da matéria apresentada no depósito e com numeração das páginas corrigida. Os desenhos ou fotografias deverão ser apresentados dentro de margens de no mínimo 3 cm, em folhas brancas no formato A4, NUMERADAS SEQUENCIALMENTE NO CENTRO DA MARGEM SUPERIOR INDICANDO O NÚMERO DA FOLHA E O NÚMERO TOTAL DE FOLHAS, SEPARADOS POR UMA BARRA OBLÍQUA. EXEMPLO: 1/4, 2/4, 3/4 e 4/4. Os desenhos ou fotografias deverão ser numerados sequencialmente em conformidade com o padrão de dois algarismos: Fig. 1.1, Fig. 1.2, Fig. 1.3, Fig. 1.4. NÃO SERÃO ADMITIDAS outras formas de numeração, como o padrão de um algarismo (1, 2, 3...), numeração alfanumérica (1A, 1B, 1C...) e caracteres isolados (A, B, C...) Para cumprir esta exigência utilize a GRU 104 (isenta). O prazo é de 5 dias, iniciados a partir do primeiro dia útil após esta publicação (art. 103 da LPI).



**Código 31 - Notificação de Depósito**

Notificação de depósito de pedido de registro de desenho industrial. O pedido segue para a etapa de exame técnico.

---

<b>(21) BR 30 2021 006116-3</b>	Código 31 - Notificação de Depósito (22) 01/12/2021 (71) INDUSTRIA E COMERCIO DE CALÇADOS DANPER LTDA - ME (BR/MG) (72) DANIEL PERCÍLIA DOS SANTOS (74) JOSÉ NAVES DE LACERDA JÚNIOR Notificação de depósito (Protocolo: 870210111442 UF: WB Data: 01/12/2021 Hora: 10:52)
<b>(21) BR 30 2021 006117-1</b>	Código 31 - Notificação de Depósito (22) 01/12/2021 (71) INDUSTRIA E COMERCIO DE CALÇADOS DANPER LTDA - ME (BR/MG) (72) DANIEL PERCÍLIA DOS SANTOS (74) JOSÉ NAVES DE LACERDA JÚNIOR Notificação de depósito (Protocolo: 870210111445 UF: WB Data: 01/12/2021 Hora: 10:57)
<b>(21) BR 30 2021 006119-8</b>	Código 31 - Notificação de Depósito (22) 01/12/2021 (71) INDUSTRIA E COMERCIO DE CALÇADOS DANPER LTDA - ME (BR/MG) (72) DANIEL PERCÍLIA DOS SANTOS (74) JOSÉ NAVES DE LACERDA JÚNIOR Notificação de depósito (Protocolo: 870210111451 UF: WB Data: 01/12/2021 Hora: 11:06)
<b>(21) BR 30 2021 006123-6</b>	Código 31 - Notificação de Depósito (22) 01/12/2021 (71) JOSÉ CARLOS VICENTE (BR/SP) (72) JOSÉ CARLOS VICENTE (74) KARINA VASSIMON Notificação de depósito (Protocolo: 870210111498 UF: WB Data: 01/12/2021 Hora: 12:21)
<b>(21) BR 30 2021 006124-4</b>	Código 31 - Notificação de Depósito (22) 01/12/2021 (71) EMPRESA BRASILEIRA DE CORREIOS E TELÉGRAFOS - ECT (BR/DF) (72) RICARDO VALENZA DINIZ Notificação de depósito (Protocolo: 870210111513 UF: WB Data: 01/12/2021 Hora: 13:13)

---

<b>(21) BR 30 2021 006125-2</b>	<p>Código 31 - Notificação de Depósito (22) 01/12/2021 (71) UNIVERSIDADE FEDERAL DO RECONCAVO DA BAHIA - UFRB (BR/BA) ; UNIVERSIDADE DO ESTADO DA BAHIA (BR/BA) ; INPATICS CONSULTORIA URBANA LTDA (BR/BA) (72) MACELLO SANTOS DE MEDEIROS; ALDERLAN DAS MERCÊS OLIVEIRA; ADELMIR DE SOUZA MACHADO FILHO Notificação de depósito (Protocolo: 870210111523 UF: WB Data: 01/12/2021 Hora: 13:52)</p>
<b>(21) BR 30 2021 006126-0</b>	<p>Código 31 - Notificação de Depósito (22) 01/12/2021 (71) CARLOS EDUARDO DE JESUS MONTEIRO (BR/SP) (72) CARLOS EDUARDO DE JESUS MONTEIRO (74) VERA LUCIA CAMOEZI CASSAROTTI Notificação de depósito (Protocolo: 870210111535 UF: WB Data: 01/12/2021 Hora: 14:12)</p>
<b>(21) BR 30 2021 006127-9</b>	<p>Código 31 - Notificação de Depósito (22) 01/12/2021 (71) CASA PARK 3D INDUSTRIA E COMERCIO DE ARTEFATOS PLASTICOS - EIRELI (BR/GO) (72) DENISON MARINS PEREIRA Notificação de depósito (Protocolo: 870210111564 UF: WB Data: 01/12/2021 Hora: 14:37)</p>
<b>(21) BR 30 2021 006128-7</b>	<p>Código 31 - Notificação de Depósito (22) 01/12/2021 (71) CONAIR LLC (US) (72) DENNIS COLPITSS; VITO CARLUCCI; SERGIO LOPES FERNANDES DA COSTA (74) DANNEMANN, SIEMSEN, BIGLER &amp; IPANEMA MOREIRA Notificação de depósito (Protocolo: 870210111566 UF: WB Data: 01/12/2021 Hora: 14:41)</p>
<b>(21) BR 30 2021 006129-5</b>	<p>Código 31 - Notificação de Depósito (22) 01/12/2021 (71) CASA PARK 3D INDUSTRIA E COMERCIO DE ARTEFATOS PLASTICOS - EIRELI (BR/GO) (72) DENISON MARINS PEREIRA Notificação de depósito (Protocolo: 870210111583 UF: WB Data: 01/12/2021 Hora: 14:52)</p>

---

<b>(21) BR 30 2021 006130-9</b>	Código 31 - Notificação de Depósito (22) 01/12/2021 (71) CELSO FREDERICO SACHETO JUNIOR (BR/SP) ; CARLOS DE SOUZA RIBEIRO (BR/SP) (72) CELSO FREDERICO SACHETO JUNIOR; CARLOS DE SOUZA RIBEIRO (74) LUIZ FERNANDO ALVES Notificação de depósito (Protocolo: 870210111590 UF: WB Data: 01/12/2021 Hora: 15:03)
<b>(21) BR 30 2021 006131-7</b>	Código 31 - Notificação de Depósito (22) 01/12/2021 (71) RYLLER MACIEL DE ALMEIDA (BR/RJ) (72) RYLLER MACIEL DE ALMEIDA Notificação de depósito (Protocolo: 870210111614 UF: WB Data: 01/12/2021 Hora: 15:36)
<b>(21) BR 30 2021 006132-5</b>	Código 31 - Notificação de Depósito (22) 01/12/2021 (71) RYLLER MACIEL DE ALMEIDA (BR/RJ) (72) RYLLER MACIEL DE ALMEIDA Notificação de depósito (Protocolo: 870210111617 UF: WB Data: 01/12/2021 Hora: 15:39)
<b>(21) BR 30 2021 006133-3</b>	Código 31 - Notificação de Depósito (22) 01/12/2021 (71) RYLLER MACIEL DE ALMEIDA (BR/RJ) (72) RYLLER MACIEL DE ALMEIDA Notificação de depósito (Protocolo: 870210111621 UF: WB Data: 01/12/2021 Hora: 15:43)
<b>(21) BR 30 2021 006136-8</b>	Código 31 - Notificação de Depósito (22) 01/12/2021 (71) ALVES & FLORES LTDA ME (BR/PR) (72) EDSON LUIS MOTA FLORES (74) SEMAPA MARCAS E PATENTES EIRELI. Notificação de depósito (Protocolo: 870210111671 UF: WB Data: 01/12/2021 Hora: 16:44)
<b>(21) BR 30 2021 006137-6</b>	Código 31 - Notificação de Depósito (22) 01/12/2021 (71) ROSENBERGER DOMEX TELECOMUNICAÇÕES LTDA. (BR/SP) (72) DANIEL CUNHA CAVALCANTE; GABRIEL CENATO DOS SANTOS SILVA; LUCIMAR RODOLFO SILVEIRA (74) VILAGE MARCAS E PATENTES LTDA

---

Notificação de depósito (Protocolo: 870210111687 UF: WB Data: 01/12/2021  
Hora: 17:09)

---

**(21) BR 30 2021 006138-4**

Código 31 - Notificação de Depósito  
(22) 01/12/2021  
(71) COTIPLÁS INDÚSTRIA E COMÉRCIO DE ARTEFATOS PLÁSTICOS LTDA  
(BR/SP)  
(72) CARLOS ALBERTO BAZZO; PAULO ROBERTO BAZZO; LUIZ ANTÔNIO  
BAZZO JUNIOR  
(74) MARÍLIA CROZATTI  
Notificação de depósito (Protocolo: 870210111692 UF: WB Data: 01/12/2021  
Hora: 17:20)

---

**(21) BR 30 2021 006139-2**

Código 31 - Notificação de Depósito  
(22) 01/12/2021  
(71) TOYAMA DO BRASIL MÁQUINAS LTDA. (BR/PR)  
(72) RENATO PAULO FIEDLER  
(74) CARLOS EDUARDO LEME DE JESUS  
Notificação de depósito (Protocolo: 870210111694 UF: WB Data: 01/12/2021  
Hora: 17:21)

---

**(21) BR 30 2021 006140-6**

Código 31 - Notificação de Depósito  
(22) 01/12/2021  
(71) CAIO - INDUSCAR INDÚSTRIA E COMÉRCIO DE CARROCERIAS LTDA.  
(BR/SP)  
(72) MAURÍCIO LOURENÇO DA CUNHA  
(74) ORG. MÉRITO MARCAS E PATENTES LTDA.  
Notificação de depósito (Protocolo: 870210111706 UF: WB Data: 01/12/2021  
Hora: 17:50)

---

**(21) BR 30 2021 006141-4**

Código 31 - Notificação de Depósito  
(22) 01/12/2021  
(71) WILSON ROBERTO BERGAMO (BR/SP) ; MARCOS ERNICA (BR/SP) ;  
CLAUDIR POLETTO (BR/SP)  
(72) WILSON ROBERTO BERGAMO  
Notificação de depósito (Protocolo: 870210111707 UF: WB Data: 01/12/2021  
Hora: 17:51)

---

**(21) BR 30 2021 006142-2**

Código 31 - Notificação de Depósito  
(22) 01/12/2021  
(71) CAIO - INDUSCAR INDÚSTRIA E COMÉRCIO DE CARROCERIAS LTDA.  
(BR/SP)  
(72) MAURÍCIO LOURENÇO DA CUNHA  
(74) ORG. MÉRITO MARCAS E PATENTES LTDA.

---

Notificação de depósito (Protocolo: 870210111714 UF: WB Data: 01/12/2021  
Hora: 18:09)

---

**(21) BR 30 2021 006144-9**

Código 31 - Notificação de Depósito  
(22) 01/12/2021  
(71) WILSON ROBERTO BERGAMO (BR/SP) ; MARCOS ERNICA (BR/SP) ;  
CLAUDIR POLETTO (BR/SP)  
(72) WILSON ROBERTO BERGAMO  
Notificação de depósito (Protocolo: 870210111716 UF: WB Data: 01/12/2021  
Hora: 18:10)

---

**(21) BR 30 2021 006145-7**

Código 31 - Notificação de Depósito  
(22) 02/12/2021  
(71) RAFAEL CHIAVINI KIRSCHNER 35824612897 (BR/SP)  
(72) RAFAEL CHIAVINI KIRSCHNER  
(74) Cannon Marcas e Patentes S/C Ltda.  
Notificação de depósito (Protocolo: 870210111786 UF: WB Data: 02/12/2021  
Hora: 09:34)

---

**(21) BR 30 2021 006146-5**

Código 31 - Notificação de Depósito  
(22) 02/12/2021  
(71) KEITA INDÚSTRIA E COMÉRCIO LTDA - EPP (BR/SP)  
(72) LINCOLN KEITA UEMURA  
(74) ARIBONI, FABBRI E SCHMIDT SOCIEDADE DE ADVOGADOS  
Notificação de depósito (Protocolo: 870210111819 UF: WB Data: 02/12/2021  
Hora: 10:41)

---

**(21) BR 30 2021 006147-3**

Código 31 - Notificação de Depósito  
(22) 02/12/2021  
(71) INDUSTRIA E COMERCIO DE CALÇADOS DANPER LTDA - ME (BR/MG)  
(72) DANIEL PERCÍLIA DOS SANTOS  
(74) JOSÉ NAVES DE LACERDA JÚNIOR  
Notificação de depósito (Protocolo: 870210111822 UF: WB Data: 02/12/2021  
Hora: 10:50)

---

**(21) BR 30 2021 006149-0**

Código 31 - Notificação de Depósito  
(22) 02/12/2021  
(71) INDUSTRIA E COMERCIO DE CALÇADOS DANPER LTDA - ME (BR/MG)  
(72) DANIEL PERCÍLIA DOS SANTOS  
(74) JOSÉ NAVES DE LACERDA JÚNIOR  
Notificação de depósito (Protocolo: 870210111826 UF: WB Data: 02/12/2021  
Hora: 10:57)

---

**(21) BR 30 2021 006150-3**

Código 31 - Notificação de Depósito

---

(22) 02/12/2021  
(71) KEITA INDÚSTRIA E COMÉRCIO LTDA - EPP (BR/SP)  
(72) LINCOLN KEITA UEMURA  
(74) ARIBONI, FABBRI E SCHMIDT SOCIEDADE DE ADVOGADOS  
Notificação de depósito (Protocolo: 870210111827 UF: WB Data: 02/12/2021  
Hora: 10:58)

---

**(21) BR 30 2021 006152-0** Código 31 - Notificação de Depósito  
(22) 02/12/2021  
(71) MITSUO PERES MIHARA (BR/SP)  
(72) MITSUO PERES MIHARA  
(74) DIREÇÃO MARCAS E PATENTES LTDA  
Notificação de depósito (Protocolo: 870210111867 UF: WB Data: 02/12/2021  
Hora: 11:55)

---

**(21) BR 30 2021 006153-8** Código 31 - Notificação de Depósito  
(22) 02/12/2021  
(71) WILSON ROBERTO BERGAMO (BR/SP) ; MARCOS ERNICA (BR/SP) ;  
CLAUDIR POLETTO (BR/SP)  
(72) WILSON ROBERTO BERGAMO  
Notificação de depósito (Protocolo: 870210111945 UF: WB Data: 02/12/2021  
Hora: 14:22)

---

**(21) BR 30 2021 006154-6** Código 31 - Notificação de Depósito  
(22) 02/12/2021  
(71) WILSON ROBERTO BERGAMO (BR/SP) ; MARCOS ERNICA (BR/SP) ;  
CLAUDIR POLETTO (BR/SP)  
(72) WILSON ROBERTO BERGAMO  
Notificação de depósito (Protocolo: 870210111977 UF: WB Data: 02/12/2021  
Hora: 15:01)

---

**(21) BR 30 2021 006155-4** Código 31 - Notificação de Depósito  
(22) 02/12/2021  
(71) ZHEJIANG LEPU MACHINERY ELECTRONICS & TECHNOLOGY CO., LTD  
(CN)  
(72) LIN, GUODA  
(74) JOSÉ CARLOS FERREIRA  
Notificação de depósito (Protocolo: 870210111979 UF: WB Data: 02/12/2021  
Hora: 15:01)

---

**(21) BR 30 2021 006156-2** Código 31 - Notificação de Depósito  
(22) 02/12/2021  
(71) JAGUAR INDÚSTRIA E COMÉRCIO DE PLÁSTICOS LTDA (BR/SP)  
(72) VANER VITOR VERSORI

---

(74) ICAMP MARCAS E PATENTES LTDA

Notificação de depósito (Protocolo: 870210111998 UF: WB Data: 02/12/2021

Hora: 15:23)

---

**(21) BR 30 2021 006157-0**

Código 31 - Notificação de Depósito

(22) 02/12/2021

(71) SAIETTA GROUP PLC (GB)

(72) BENJAMIN CHARLES TOMS; STUART ROBERT JONES

(74) CAROLINA NAKATA

Notificação de depósito (Protocolo: 870210112030 UF: WB Data: 02/12/2021

Hora: 15:58)

---

**(21) BR 30 2021 006158-9**

Código 31 - Notificação de Depósito

(22) 02/12/2021

(71) WILSON ROBERTO BERGAMO (BR/SP) ; MARCOS ERNICA (BR/SP) ;

CLAUDIR POLETTO (BR/SP)

(72) WILSON ROBERTO BERGAMO

Notificação de depósito (Protocolo: 870210112037 UF: WB Data: 02/12/2021

Hora: 16:06)

---

**(21) BR 30 2021 006159-7**

Código 31 - Notificação de Depósito

(22) 02/12/2021

(71) SAIETTA GROUP PLC (GB)

(72) BENJAMIN CHARLES TOMS; STUART ROBERT JONES

(74) CAROLINA NAKATA

Notificação de depósito (Protocolo: 870210112050 UF: WB Data: 02/12/2021

Hora: 16:19)

---

**(21) BR 30 2021 006160-0**

Código 31 - Notificação de Depósito

(22) 02/12/2021

(71) SAIETTA GROUP PLC (GB)

(72) BENJAMIN CHARLES TOMS; STUART ROBERT JONES

(74) CAROLINA NAKATA

Notificação de depósito (Protocolo: 870210112055 UF: WB Data: 02/12/2021

Hora: 16:28)

---

**(21) BR 30 2021 006161-9**

Código 31 - Notificação de Depósito

(22) 02/12/2021

(71) WILSON ROBERTO BERGAMO (BR/SP) ; MARCOS ERNICA (BR/SP) ;

CLAUDIR POLETTO (BR/SP)

(72) WILSON ROBERTO BERGAMO

Notificação de depósito (Protocolo: 870210112061 UF: WB Data: 02/12/2021

Hora: 16:34)

---

<b>(21) BR 30 2021 006162-7</b>	Código 31 - Notificação de Depósito (22) 02/12/2021 (71) COMFORT INDÚSTRIA E COMÉRCIO LTDA. (BR/MG) (72) CARLOS RENATO LUBANCO VALENTE DA MOTTA (74) Sérgio Zanella Coppi Notificação de depósito (Protocolo: 870210112063 UF: WB Data: 02/12/2021 Hora: 16:35)
<b>(21) BR 30 2021 006163-5</b>	Código 31 - Notificação de Depósito (22) 02/12/2021 (71) WILSON ROBERTO BERGAMO (BR/SP) ; MARCOS ERNICA (BR/SP) ; CLAUDIR POLETTO (BR/SP) (72) WILSON ROBERTO BERGAMO Notificação de depósito (Protocolo: 870210112088 UF: WB Data: 02/12/2021 Hora: 16:54)
<b>(21) BR 30 2021 006164-3</b>	Código 31 - Notificação de Depósito (22) 02/12/2021 (71) JURANDIR SILVA SANTANA JÚNIOR (BR/PE) (72) JURANDIR SILVA SANTANA JUNIOR Notificação de depósito (Protocolo: 870210112142 UF: WB Data: 02/12/2021 Hora: 18:24)
<b>(21) BR 30 2021 006165-1</b>	Código 31 - Notificação de Depósito (22) 02/12/2021 (71) GUERLAIN (FR) (72) SANA HADDAD MARCHON (74) KRIS WILLIAMSON Notificação de depósito (Protocolo: 870210112163 UF: WB Data: 02/12/2021 Hora: 19:28)
<b>(21) BR 30 2021 006166-0</b>	Código 31 - Notificação de Depósito (22) 03/12/2021 (71) FABRIMOVEIS INDUSTRIAL LTDA (BR/SP) ; ALESSANDRO CARLOS ROMERO PIRES (BR/SP) (72) ALESSANDRO CARLOS ROMERO PIRES Notificação de depósito (Protocolo: 870210112202 UF: WB Data: 03/12/2021 Hora: 08:48)
<b>(21) BR 30 2021 006168-6</b>	Código 31 - Notificação de Depósito (22) 03/12/2021 (71) SIMBIOSE INDÚSTRIA E COMÉRCIO DE FERTILIZANTES E INSUMOS MICROBIOLÓGICOS LTDA (BR/RS) (72) MARCELO DE GODOY OLIVEIRA



---

(74) AUDITA ASSESSORIA EMPRESARIAL LTDA.  
Notificação de depósito (Protocolo: 870210112319 UF: WB Data: 03/12/2021  
Hora: 11:18)

---

**(21) BR 30 2021 006169-4** Código 31 - Notificação de Depósito  
(22) 03/12/2021  
(71) VIQUA INDUSTRIA DE PLASTICOS LTDA (BR/SC)  
(72) YEVES GABRIEL FRANCISCO ZANELLA  
(74) ANDRÉ GOSMANN  
Notificação de depósito (Protocolo: 870210112360 UF: WB Data: 03/12/2021  
Hora: 11:59)

---

**(21) BR 30 2021 006170-8** Código 31 - Notificação de Depósito  
(22) 03/12/2021  
(71) VIQUA INDUSTRIA DE PLASTICOS LTDA (BR/SC)  
(72) YEVES GABRIEL FRANCISCO ZANELLA  
(74) ANDRÉ GOSMANN  
Notificação de depósito (Protocolo: 870210112368 UF: WB Data: 03/12/2021  
Hora: 12:08)

---

**(21) BR 30 2021 006171-6** Código 31 - Notificação de Depósito  
(22) 03/12/2021  
(71) KONINKLIJKE PHILIPS N.V. (NL)  
(72) KRISTJAN JUKS  
(74) HERRERO & ASSOCIADOS BRASIL PROPRIEDADE INTELECTUAL LTDA.  
Notificação de depósito (Protocolo: 870210112377 UF: WB Data: 03/12/2021  
Hora: 12:29)

---

**(21) BR 30 2021 006172-4** Código 31 - Notificação de Depósito  
(22) 03/12/2021  
(71) KONINKLIJKE PHILIPS N.V. (NL)  
(72) KRISTJAN JUKS  
(74) HERRERO & ASSOCIADOS BRASIL PROPRIEDADE INTELECTUAL LTDA.  
Notificação de depósito (Protocolo: 870210112378 UF: WB Data: 03/12/2021  
Hora: 12:30)

---

**(21) BR 30 2021 006173-2** Código 31 - Notificação de Depósito  
(22) 03/12/2021  
(71) KONINKLIJKE PHILIPS N.V. (NL)  
(72) KRISTJAN JUKS  
(74) HERRERO & ASSOCIADOS BRASIL PROPRIEDADE INTELECTUAL LTDA.  
Notificação de depósito (Protocolo: 870210112379 UF: WB Data: 03/12/2021  
Hora: 12:31)

---

<b>(21) BR 30 2021 006174-0</b>	Código 31 - Notificação de Depósito (22) 03/12/2021 (71) KONINKLIJKE PHILIPS N.V. (NL) (72) KRISTJAN JUKS (74) HERRERO & ASSOCIADOS BRASIL PROPRIEDADE INTELECTUAL LTDA. Notificação de depósito (Protocolo: 870210112380 UF: WB Data: 03/12/2021 Hora: 12:32)
<b>(21) BR 30 2021 006175-9</b>	Código 31 - Notificação de Depósito (22) 03/12/2021 (71) KONINKLIJKE PHILIPS N.V. (NL) (72) KRISTJAN JUKS (74) HERRERO & ASSOCIADOS BRASIL PROPRIEDADE INTELECTUAL LTDA. Notificação de depósito (Protocolo: 870210112381 UF: WB Data: 03/12/2021 Hora: 12:33)
<b>(21) BR 30 2021 006176-7</b>	Código 31 - Notificação de Depósito (22) 03/12/2021 (71) KONINKLIJKE PHILIPS N.V. (NL) (72) KRISTJAN JUKS (74) HERRERO & ASSOCIADOS BRASIL PROPRIEDADE INTELECTUAL LTDA. Notificação de depósito (Protocolo: 870210112382 UF: WB Data: 03/12/2021 Hora: 12:34)
<b>(21) BR 30 2021 006177-5</b>	Código 31 - Notificação de Depósito (22) 03/12/2021 (71) KONINKLIJKE PHILIPS N.V. (NL) (72) KRISTJAN JUKS (74) HERRERO & ASSOCIADOS BRASIL PROPRIEDADE INTELECTUAL LTDA. Notificação de depósito (Protocolo: 870210112385 UF: WB Data: 03/12/2021 Hora: 12:36)
<b>(21) BR 30 2021 006178-3</b>	Código 31 - Notificação de Depósito (22) 03/12/2021 (71) F.S COMÉRCIO, E MONTADORA DE ELETROELETRÔNICA LTDA - ME. (BR/SP) (72) DALTON IAGALLO CONDE GUERREIRO (74) PAULO CEZAR MOLINARI Notificação de depósito (Protocolo: 870210112390 UF: WB Data: 03/12/2021 Hora: 12:46)
<b>(21) BR 30 2021 006179-1</b>	Código 31 - Notificação de Depósito (22) 03/12/2021 (71) VIQUA INDUSTRIA DE PLASTICOS LTDA (BR/SC)

---

(72) YEVES GABRIEL FRANCISCO ZANELLA

(74) ANDRÉ GOSMANN

Notificação de depósito (Protocolo: 870210112391 UF: WB Data: 03/12/2021

Hora: 12:48)

---

**(21) BR 30 2021 006180-5**

Código 31 - Notificação de Depósito

(22) 03/12/2021

(71) PAULO ALESSANDRE BIAGE DE SOUZA (BR/SP)

(72) PAULO ALESSANDRE BIAGE DE SOUZA

(74) EDUARDA COLLA

Notificação de depósito (Protocolo: 870210112430 UF: WB Data: 03/12/2021

Hora: 13:44)

---

**(21) BR 30 2021 006181-3**

Código 31 - Notificação de Depósito

(22) 03/12/2021

(71) ALINE SANTOS NASCIMENTO VIGARIO (BR/SP)

(72) ALINE SANTOS NASCIMENTO VIGARIO

(74) NADIR EMILIA DE LIMA

Notificação de depósito (Protocolo: 870210112432 UF: WB Data: 03/12/2021

Hora: 13:44)

---

**(21) BR 30 2021 006182-1**

Código 31 - Notificação de Depósito

(22) 03/12/2021

(71) CAMPOS & CAMPOS TAUBATE LTDA - EPP (BR/SP)

(72) ANDREIA CRISTINA ROBERTO DE CAMPOS

(74) BRAXIL SERVICOS AUXILIARES LTDA

Notificação de depósito (Protocolo: 870210112435 UF: WB Data: 03/12/2021

Hora: 13:46)

---

**(21) BR 30 2021 006183-0**

Código 31 - Notificação de Depósito

(22) 03/12/2021

(71) REJOICE CO., LTD (KR)

(72) JONG SEOK PARK

(74) DANNEMANN, SIEMSEN, BIGLER & IPANEMA MOREIRA

Notificação de depósito (Protocolo: 870210112454 UF: WB Data: 03/12/2021

Hora: 14:07)

---

**(21) BR 30 2021 006185-6**

Código 31 - Notificação de Depósito

(22) 03/12/2021

(71) MEGA COSMÉTICOS LTDA - EPP (BR/SP)

(72) NADIM ELIAS FILHO

(74) ICAMP MARCAS E PATENTES LTDA

Notificação de depósito (Protocolo: 870210112493 UF: WB Data: 03/12/2021

Hora: 14:51)

---

<b>(21) BR 30 2021 006187-2</b>	Código 31 - Notificação de Depósito (22) 03/12/2021 (71) VIGOR ALIMENTOS S.A. (BR/SP) (72) DANIELA MAIRA ABE MIYAMURA (74) FLAVIA MANSUR MURAD SCHAAL Notificação de depósito (Protocolo: 870210112505 UF: WB Data: 03/12/2021 Hora: 15:03)
<b>(21) BR 30 2021 006188-0</b>	Código 31 - Notificação de Depósito (22) 03/12/2021 (71) JAMES ASHLEY MAIGLER RUSSELL (BR/SP) (72) JAMES ASHLEY MAIGLER RUSSELL (74) Silvio Darré Júnior Notificação de depósito (Protocolo: 870210112508 UF: WB Data: 03/12/2021 Hora: 15:05)
<b>(21) BR 30 2021 006189-9</b>	Código 31 - Notificação de Depósito (22) 03/12/2021 (71) VITO JOSE ROTONDO (BR/SP) (72) VITO JOSE ROTONDO (74) B & B MARCAS E PATENTES Notificação de depósito (Protocolo: 870210112512 UF: WB Data: 03/12/2021 Hora: 15:09)
<b>(21) BR 30 2021 006191-0</b>	Código 31 - Notificação de Depósito (22) 03/12/2021 (71) WILSON ROBERTO BERGAMO (BR/SP) ; MARCOS ERNICA (BR/SP) ; CLAUDIR POLETTTO (BR/SP) (72) WILSON ROBERTO BERGAMO Notificação de depósito (Protocolo: 870210112565 UF: WB Data: 03/12/2021 Hora: 15:43)
<b>(21) BR 30 2021 006194-5</b>	Código 31 - Notificação de Depósito (22) 03/12/2021 (71) JOINT STOCK COMPANY "NATIONAL HELICOPTER CENTER MIL&KAMOV" (JSC "NHC MIL&KAMOV) (RU) (72) KOROTKEVICH MIKHAIL ZAKHAROVICH; KAYUMOV SERGEY VLADISLAVOVICH; DANILOV ALEXANDER SERGEEVICH; KALININ DENIS VLADIMIROVICH; KHROMENKO DENIS VLADIMIROVICH; KISELEV DMITRY MIKHAILOVICH; ABDULLAEV MAGOMED GADZHIMURATOVICH; TREMASKIN VLADIMIR VIKTOROVICH; RYBNIKOV ALEXEY ALEXANDROVICH; NESTEROV ALEXANDER IVANOVICH; VLASOV MAXIM ALEKSEEVICH; MOLIN KONSTANTIN EVGENYEVICH; PETRUKHIN ALEXANDER

---

VLADIMIROVICH; YELIZAROV PAVEL IGOREVICH; KOSTIN EVGENIY  
BORISOVICH; IVANOV FYODOR IGOREVICH  
(74) ARARIPE & ASSOCIADOS  
Notificação de depósito (Protocolo: 870210112633 UF: WB Data: 03/12/2021  
Hora: 16:35)

---

**(21) BR 30 2021 006195-3**

Código 31 - Notificação de Depósito  
(22) 03/12/2021  
(71) LV ARTIGOS CERAMICOS LTDA (BR/SP)  
(72) LEONARDO AUGUSTO DE ANDRADE  
(74) BEERRE ASSESSORIA EMPRESARIAL LTDA  
Notificação de depósito (Protocolo: 870210112692 UF: WB Data: 03/12/2021  
Hora: 17:03)

---

**(21) BR 30 2021 006197-0**

Código 31 - Notificação de Depósito  
(22) 03/12/2021  
(71) CAIO - INDUSCAR INDÚSTRIA E COMÉRCIO DE CARROCERIAS LTDA.  
(BR/SP)  
(72) MAURÍCIO LOURENÇO DA CUNHA  
(74) ORG. MÉRITO MARCAS E PATENTES LTDA.  
Notificação de depósito (Protocolo: 870210112728 UF: WB Data: 03/12/2021  
Hora: 17:34)

---

**(21) BR 30 2021 006198-8**

Código 31 - Notificação de Depósito  
(22) 03/12/2021  
(71) DANIEL FERREIRA DE OLIVEIRA (BR/SP)  
(72) DANIEL FERREIRA DE OLIVEIRA  
(74) VILAGE MARCAS E PATENTES LTDA  
Notificação de depósito (Protocolo: 870210112733 UF: WB Data: 03/12/2021  
Hora: 17:49)

---

**(21) BR 30 2021 006201-1**

Código 31 - Notificação de Depósito  
(22) 03/12/2021  
(71) DIRCKSEN & DALPIZZOL LTDA (BR/PR)  
(72) ILSO LUIZ DALPIZZOL; RICARDO ROSSI  
Notificação de depósito (Protocolo: 870210112746 UF: WB Data: 03/12/2021  
Hora: 18:16)

---

**(21) BR 30 2021 006204-6**

Código 31 - Notificação de Depósito  
(22) 03/12/2021  
(71) JOSÉ MEDEIROS DE CAMARGO ARANHA (BR/SP)  
(72) JOSÉ MEDEIROS DE CAMARGO ARANHA  
(74) M C Araújo Consultoria em Propriedade Industrial Ltda.  
Notificação de depósito (Protocolo: 870210112801 UF: WB Data: 03/12/2021

---

Hora: 21:50)

---

**(21) BR 30 2021 006205-4**

Código 31 - Notificação de Depósito  
(22) 04/12/2021  
(71) VITOR RENATO FAGAH (BR/SC)  
(72) VITOR RENATO FAGAH  
(74) REINALDO DENIS VIANA BARBOSA  
Notificação de depósito (Protocolo: 870210112828 UF: WB Data: 04/12/2021  
Hora: 12:28)

---

**(21) BR 30 2021 006206-2**

Código 31 - Notificação de Depósito  
(22) 04/12/2021  
(71) VALESCA MEZZOMO (BR/DF)  
(72) VALESCA MEZZOMO  
(74) CLEBER BRANDAO DA COSTA  
Notificação de depósito (Protocolo: 870210112835 UF: WB Data: 04/12/2021  
Hora: 21:10)

---

**(21) BR 30 2021 006208-9**

Código 31 - Notificação de Depósito  
(22) 06/12/2021  
(71) RICARDO JOSÉ DA COSTA (BR/SP)  
(72) RICARDO JOSÉ DA COSTA  
(74) EDUARDA COLLA  
Notificação de depósito (Protocolo: 870210112864 UF: WB Data: 06/12/2021  
Hora: 08:47)

---

**(21) BR 30 2021 006209-7**

Código 31 - Notificação de Depósito  
(22) 06/12/2021  
(71) SOCIEDADE UNIFICADA DE ENSINO AUGUSTO MOTTA (BR/RJ) ;  
ANTONIO CARLOS SANTOS FIGUEIREDO (BR/MG)  
(72) ANTONIO CARLOS SANTOS FIGUEIREDO; LUCIO FABIO CASSIANO  
NASCIMENTO  
Notificação de depósito (Protocolo: 870210112865 UF: WB Data: 06/12/2021  
Hora: 08:50)

---

**(21) BR 30 2021 006210-0**

Código 31 - Notificação de Depósito  
(22) 06/12/2021  
(71) RICARDO JOSÉ DA COSTA (BR/SP)  
(72) RICARDO JOSÉ DA COSTA  
(74) EDUARDA COLLA  
Notificação de depósito (Protocolo: 870210112870 UF: WB Data: 06/12/2021  
Hora: 09:01)

---

**(21) BR 30 2021 006211-9**

Código 31 - Notificação de Depósito

---

(22) 06/12/2021

(71) RICARDO JOSÉ DA COSTA (BR/SP)

(72) RICARDO JOSÉ DA COSTA

(74) EDUARDA COLLA

Notificação de depósito (Protocolo: 870210112873 UF: WB Data: 06/12/2021  
Hora: 09:11)

---

**(21) BR 30 2021 006212-7**

Código 31 - Notificação de Depósito

(22) 06/12/2021

(71) RICARDO JOSÉ DA COSTA (BR/SP)

(72) RICARDO JOSÉ DA COSTA

(74) EDUARDA COLLA

Notificação de depósito (Protocolo: 870210112880 UF: WB Data: 06/12/2021  
Hora: 09:24)

---

**(21) BR 30 2021 006213-5**

Código 31 - Notificação de Depósito

(22) 06/12/2021

(71) RICARDO JOSÉ DA COSTA (BR/SP)

(72) RICARDO JOSÉ DA COSTA

(74) EDUARDA COLLA

Notificação de depósito (Protocolo: 870210112883 UF: WB Data: 06/12/2021  
Hora: 09:33)

---

**(21) BR 30 2021 006214-3**

Código 31 - Notificação de Depósito

(22) 06/12/2021

(71) RICARDO JOSÉ DA COSTA (BR/SP)

(72) RICARDO JOSÉ DA COSTA

(74) EDUARDA COLLA

Notificação de depósito (Protocolo: 870210112887 UF: WB Data: 06/12/2021  
Hora: 09:43)

---

**(21) BR 30 2021 006215-1**

Código 31 - Notificação de Depósito

(22) 06/12/2021

(71) BM ESTÚDIO COMÉRCIO DE MÓVEIS LTDA (BR/SP)

(72) PAULA BARTORELLI; FABIO DIAS MENDES

Notificação de depósito (Protocolo: 870210112890 UF: WB Data: 06/12/2021  
Hora: 09:45)

---

**(21) BR 30 2021 006216-0**

Código 31 - Notificação de Depósito

(22) 06/12/2021

(71) JADERSON DE ALMEIDA (BR/SC)

(72) JADERSON DE ALMEIDA

Notificação de depósito (Protocolo: 870210112912 UF: WB Data: 06/12/2021  
Hora: 10:19)

---

**(21) BR 30 2021 006217-8** Código 31 - Notificação de Depósito  
(22) 06/12/2021  
(71) JADERSON DE ALMEIDA (BR/SC)  
(72) JADERSON DE ALMEIDA  
Notificação de depósito (Protocolo: 870210112923 UF: WB Data: 06/12/2021  
Hora: 10:39)

---

**(21) BR 30 2021 006218-6** Código 31 - Notificação de Depósito  
(22) 06/12/2021  
(71) JADERSON DE ALMEIDA (BR/SC)  
(72) JADERSON DE ALMEIDA  
Notificação de depósito (Protocolo: 870210112927 UF: WB Data: 06/12/2021  
Hora: 10:42)

---

**(21) BR 30 2021 006219-4** Código 31 - Notificação de Depósito  
(22) 06/12/2021  
(71) JADERSON DE ALMEIDA (BR/SC)  
(72) JADERSON DE ALMEIDA  
Notificação de depósito (Protocolo: 870210112929 UF: WB Data: 06/12/2021  
Hora: 10:47)

---

**(21) BR 30 2021 006220-8** Código 31 - Notificação de Depósito  
(22) 06/12/2021  
(71) JADERSON DE ALMEIDA (BR/SC)  
(72) JADERSON DE ALMEIDA  
Notificação de depósito (Protocolo: 870210112936 UF: WB Data: 06/12/2021  
Hora: 10:58)

---

**(21) BR 30 2021 006221-6** Código 31 - Notificação de Depósito  
(22) 06/12/2021  
(71) JADERSON DE ALMEIDA (BR/SC)  
(72) JADERSON DE ALMEIDA  
Notificação de depósito (Protocolo: 870210112940 UF: WB Data: 06/12/2021  
Hora: 11:04)

---

**(21) BR 30 2021 006222-4** Código 31 - Notificação de Depósito  
(22) 06/12/2021  
(71) WILSON ROBERTO BERGAMO (BR/SP) ; MARCOS ERNICA (BR/SP) ;  
CLAUDIR POLETTO (BR/SP)  
(72) WILSON ROBERTO BERGAMO  
Notificação de depósito (Protocolo: 870210112941 UF: WB Data: 06/12/2021  
Hora: 11:06)



---

<b>(21) BR 30 2021 006223-2</b>	Código 31 - Notificação de Depósito (22) 06/12/2021 (71) JADERSON DE ALMEIDA (BR/SC) (72) JADERSON DE ALMEIDA Notificação de depósito (Protocolo: 870210112944 UF: WB Data: 06/12/2021 Hora: 11:08)
<b>(21) BR 30 2021 006224-0</b>	Código 31 - Notificação de Depósito (22) 06/12/2021 (71) JADERSON DE ALMEIDA (BR/SC) (72) JADERSON DE ALMEIDA Notificação de depósito (Protocolo: 870210112947 UF: WB Data: 06/12/2021 Hora: 11:10)
<b>(21) BR 30 2021 006225-9</b>	Código 31 - Notificação de Depósito (22) 06/12/2021 (71) VULCABRAS - CE, CALÇADOS E ARTIGOS ESPORTIVOS S.A. (BR/CE) (72) MARCELO HENNEMANN (74) DAVID DO NASCIMENTO ADVOGADOS ASSOCIADOS Notificação de depósito (Protocolo: 870210112950 UF: WB Data: 06/12/2021 Hora: 11:13)
<b>(21) BR 30 2021 006226-7</b>	Código 31 - Notificação de Depósito (22) 06/12/2021 (71) JADERSON DE ALMEIDA (BR/SC) (72) JADERSON DE ALMEIDA Notificação de depósito (Protocolo: 870210112953 UF: WB Data: 06/12/2021 Hora: 11:14)
<b>(21) BR 30 2021 006227-5</b>	Código 31 - Notificação de Depósito (22) 06/12/2021 (71) VULCABRAS - CE, CALÇADOS E ARTIGOS ESPORTIVOS S.A. (BR/CE) (72) MARCELO HENNEMANN (74) DAVID DO NASCIMENTO ADVOGADOS ASSOCIADOS Notificação de depósito (Protocolo: 870210112962 UF: WB Data: 06/12/2021 Hora: 11:25)
<b>(21) BR 30 2021 006228-3</b>	Código 31 - Notificação de Depósito (22) 06/12/2021 (71) JADERSON DE ALMEIDA (BR/SC) (72) JADERSON DE ALMEIDA Notificação de depósito (Protocolo: 870210112963 UF: WB Data: 06/12/2021 Hora: 11:25)

---

<b>(21) BR 30 2021 006229-1</b>	Código 31 - Notificação de Depósito (22) 06/12/2021 (71) JADERSON DE ALMEIDA (BR/SC) (72) JADERSON DE ALMEIDA Notificação de depósito (Protocolo: 870210112967 UF: WB Data: 06/12/2021 Hora: 11:28)
<b>(21) BR 30 2021 006230-5</b>	Código 31 - Notificação de Depósito (22) 06/12/2021 (71) VULCABRAS - CE, CALÇADOS E ARTIGOS ESPORTIVOS S.A. (BR/CE) (72) MARCELO HENNEMANN (74) DAVID DO NASCIMENTO ADVOGADOS ASSOCIADOS Notificação de depósito (Protocolo: 870210112973 UF: WB Data: 06/12/2021 Hora: 11:32)
<b>(21) BR 30 2021 006231-3</b>	Código 31 - Notificação de Depósito (22) 06/12/2021 (71) JADERSON DE ALMEIDA (BR/SC) (72) JADERSON DE ALMEIDA Notificação de depósito (Protocolo: 870210112974 UF: WB Data: 06/12/2021 Hora: 11:32)
<b>(21) BR 30 2021 006232-1</b>	Código 31 - Notificação de Depósito (22) 06/12/2021 (71) JADERSON DE ALMEIDA (BR/SC) (72) JADERSON DE ALMEIDA Notificação de depósito (Protocolo: 870210112977 UF: WB Data: 06/12/2021 Hora: 11:35)
<b>(21) BR 30 2021 006233-0</b>	Código 31 - Notificação de Depósito (22) 06/12/2021 (71) WILSON ROBERTO BERGAMO (BR/SP) ; MARCOS ERNICA (BR/SP) ; CLAUDIR POLETTO (BR/SP) (72) WILSON ROBERTO BERGAMO Notificação de depósito (Protocolo: 870210112979 UF: WB Data: 06/12/2021 Hora: 11:38)
<b>(21) BR 30 2021 006234-8</b>	Código 31 - Notificação de Depósito (22) 06/12/2021 (71) MCBRIDE PLC (GB) ; SMURFIT KAPPA CARTONMILLS SA (BE) (72) GUY JACOBS (74) CLARKE, MODET PROPRIEDADE INTELECTUAL LTDA. Notificação de depósito (Protocolo: 870210112980 UF: WB Data: 06/12/2021 Hora: 11:39)

---

<b>(21) BR 30 2021 006235-6</b>	Código 31 - Notificação de Depósito (22) 06/12/2021 (71) JADERSON DE ALMEIDA (BR/SC) (72) JADERSON DE ALMEIDA Notificação de depósito (Protocolo: 870210112986 UF: WB Data: 06/12/2021 Hora: 11:49)
<b>(21) BR 30 2021 006236-4</b>	Código 31 - Notificação de Depósito (22) 06/12/2021 (71) VULCABRAS - CE, CALÇADOS E ARTIGOS ESPORTIVOS S.A. (BR/CE) (72) MARCELO HENNEMANN (74) DAVID DO NASCIMENTO ADVOGADOS ASSOCIADOS Notificação de depósito (Protocolo: 870210112998 UF: WB Data: 06/12/2021 Hora: 12:04)
<b>(21) BR 30 2021 006237-2</b>	Código 31 - Notificação de Depósito (22) 06/12/2021 (71) VULCABRAS - CE, CALÇADOS E ARTIGOS ESPORTIVOS S.A. (BR/CE) (72) MARCELO HENNEMANN (74) DAVID DO NASCIMENTO ADVOGADOS ASSOCIADOS Notificação de depósito (Protocolo: 870210113002 UF: WB Data: 06/12/2021 Hora: 12:07)
<b>(21) BR 30 2021 006238-0</b>	Código 31 - Notificação de Depósito (22) 06/12/2021 (71) JADERSON DE ALMEIDA (BR/SC) (72) JADERSON DE ALMEIDA Notificação de depósito (Protocolo: 870210113005 UF: WB Data: 06/12/2021 Hora: 12:10)
<b>(21) BR 30 2021 006239-9</b>	Código 31 - Notificação de Depósito (22) 06/12/2021 (71) JADERSON DE ALMEIDA (BR/SC) (72) JADERSON DE ALMEIDA Notificação de depósito (Protocolo: 870210113009 UF: WB Data: 06/12/2021 Hora: 12:14)
<b>(21) BR 30 2021 006241-0</b>	Código 31 - Notificação de Depósito (22) 06/12/2021 (71) PASCOALI E HEIKO ARQUITETURA LTDA (BR/PR) (72) KAMILA PASCOALI MATOS; JULIANA HEIKO YAMADA MAURO (74) MARCELA LOUISE LABRE Notificação de depósito (Protocolo: 870210113078 UF: WB Data: 06/12/2021

---

Hora: 13:45)

---

**(21) BR 30 2021 006242-9** Código 31 - Notificação de Depósito  
(22) 06/12/2021  
(71) JADERSON DE ALMEIDA (BR/SC)  
(72) JADERSON DE ALMEIDA  
Notificação de depósito (Protocolo: 870210113080 UF: WB Data: 06/12/2021  
Hora: 13:47)

---

**(21) BR 30 2021 006243-7** Código 31 - Notificação de Depósito  
(22) 06/12/2021  
(71) JADERSON DE ALMEIDA (BR/SC)  
(72) JADERSON DE ALMEIDA  
Notificação de depósito (Protocolo: 870210113086 UF: WB Data: 06/12/2021  
Hora: 13:55)

---

**(21) BR 30 2021 006244-5** Código 31 - Notificação de Depósito  
(22) 06/12/2021  
(71) JADERSON DE ALMEIDA (BR/SC)  
(72) JADERSON DE ALMEIDA  
Notificação de depósito (Protocolo: 870210113100 UF: WB Data: 06/12/2021  
Hora: 14:08)

---

**(21) BR 30 2021 006245-3** Código 31 - Notificação de Depósito  
(22) 06/12/2021  
(71) JADERSON DE ALMEIDA (BR/SC)  
(72) JADERSON DE ALMEIDA  
Notificação de depósito (Protocolo: 870210113102 UF: WB Data: 06/12/2021  
Hora: 14:10)

---

**(21) BR 30 2021 006246-1** Código 31 - Notificação de Depósito  
(22) 06/12/2021  
(71) SINGLE TRACK BRASIL COMÉRCIO, IMPORTAÇÃO E EXPORTAÇÃO EIRELI (BR/RJ)  
(72) MARCOS MOREIRA VALINHOS  
(74) PERITO ASSESSORIA DA PROPRIEDADE INDUSTRIAL LTDA  
Notificação de depósito (Protocolo: 870210113252 UF: WB Data: 06/12/2021  
Hora: 16:23)

---

**(21) BR 30 2021 006247-0** Código 31 - Notificação de Depósito  
(22) 06/12/2021  
(71) ANRAN SUPPLY CHAIN MANAGEMENT LIMITED - ANRAN (HK)  
(72) ZOU ZIHUA  
(74) DANILO ALVES

---

Notificação de depósito (Protocolo: 870210113260 UF: WB Data: 06/12/2021  
Hora: 16:26)

---

**(21) BR 30 2021 006248-8**

Código 31 - Notificação de Depósito  
(22) 06/12/2021  
(71) ANRAN SUPPLY CHAIN MANAGEMENT LIMITED - ANRAN (HK)  
(72) ZOU ZIHUA  
(74) DANILO ALVES  
Notificação de depósito (Protocolo: 870210113263 UF: WB Data: 06/12/2021  
Hora: 16:28)

---

**(21) BR 30 2021 006249-6**

Código 31 - Notificação de Depósito  
(22) 06/12/2021  
(71) ANRAN SUPPLY CHAIN MANAGEMENT LIMITED - ANRAN (HK)  
(72) ZOU ZIHUA  
(74) DANILO ALVES  
Notificação de depósito (Protocolo: 870210113268 UF: WB Data: 06/12/2021  
Hora: 16:29)

---

**(21) BR 30 2021 006250-0**

Código 31 - Notificação de Depósito  
(22) 06/12/2021  
(71) OUTORGANTE: ESTUDIO NINHO LTDA (BR/SP)  
(72) VINICIUS LOPES LEITE; GABRIELA TIEMI KUNIOSHI  
(74) GILBERTO MARIOT  
Notificação de depósito (Protocolo: 870210113278 UF: WB Data: 06/12/2021  
Hora: 16:39)

---

**(21) BR 30 2021 006253-4**

Código 31 - Notificação de Depósito  
(22) 06/12/2021  
(71) OESTE COMÉRCIO ELETRÔNICO LTDA (BR/SP)  
(72) RAIANY ALI ARMINIO BAGLI  
(74) VILAGE MARCAS E PATENTES LTDA  
Notificação de depósito (Protocolo: 870210113300 UF: WB Data: 06/12/2021  
Hora: 16:52)

---

**(21) BR 30 2021 006254-2**

Código 31 - Notificação de Depósito  
(22) 06/12/2021  
(71) JOÃO CÉSAR ZIELAK (BR/PR)  
(72) ALISON LUIS KIRCHHOFF; CLÉIA NOVAK; LUIZ FERNANDO FARINIUK;  
MAURO RODA GOMES; FLARES BARATTO FILHO; LUCILA PIASECKI; JOAO  
CÉSAR ZIELAK; KESLY MARY RIBEIRO ANDRADES; NATANAEL HENRIQUE  
RIBEIRO MATTOS; ERIKA CALVANO KUCHLER; THAINÁ BEATRIZ SOARES;  
JEAN CARLOS SANTOS; JOSÉ LAZZAROTTO DE MELO E SOUZA;  
ANDREZZA MARIA FRIGERI CARMASSI FUSARO; MARIA TEREZA BELLANI

---

PUCCINELLI; MHARLLON RUTYNA SANTOS

(74) FELIPE FELIMAN CAMARGO

Notificação de depósito (Protocolo: 870210113302 UF: WB Data: 06/12/2021

Hora: 16:54)

---

**(21) BR 30 2021 006256-9**

Código 31 - Notificação de Depósito

(22) 06/12/2021

(71) LELA FESTA INDÚSTRIA E COMERCIO DE ARTIGOS PARA FESTA LTDA  
(BR/PR)

(72) RAFAELA ADORNO DE OLIVEIRA

(74) IVANILDE DE OLIVEIRA MENDES

Notificação de depósito (Protocolo: 870210113360 UF: WB Data: 06/12/2021

Hora: 17:43)

---

**(21) BR 30 2021 006257-7**

Código 31 - Notificação de Depósito

(22) 06/12/2021

(71) LOGICAL BRANDS, INC. (US)

(72) LENDY BEATTY

(74) DANNEMANN, SIEMSEN, BIGLER & IPANEMA MOREIRA

Notificação de depósito (Protocolo: 870210113362 UF: WB Data: 06/12/2021

Hora: 17:48)

---

**(21) BR 30 2021 006259-3**

Código 31 - Notificação de Depósito

(22) 07/12/2021

(71) KONINKLIJKE PHILIPS N.V. (NL)

(72) EMMA STINA KATARINA SANDBERG

(74) HERRERO & ASSOCIADOS BRASIL PROPRIEDADE INTELECTUAL LTDA.

Notificação de depósito (Protocolo: 870210113522 UF: WB Data: 07/12/2021

Hora: 10:24)

---

**(21) BR 30 2021 006260-7**

Código 31 - Notificação de Depósito

(22) 07/12/2021

(71) KONINKLIJKE PHILIPS N.V. (NL)

(72) EMMA STINA KATARINA SANDBERG

(74) HERRERO & ASSOCIADOS BRASIL PROPRIEDADE INTELECTUAL LTDA.

Notificação de depósito (Protocolo: 870210113524 UF: WB Data: 07/12/2021

Hora: 10:26)

---

**(21) BR 30 2021 006261-5**

Código 31 - Notificação de Depósito

(22) 07/12/2021

(71) SINGLE TRACK BRASIL COMÉRCIO, IMPORTAÇÃO E EXPORTAÇÃO  
EIRELI (BR/RJ)

(72) MARCOS MOREIRA VALINHOS

(74) PERITO ASSESSORIA DA PROPRIEDADE INDUSTRIAL LTDA

---

Notificação de depósito (Protocolo: 870210113572 UF: WB Data: 07/12/2021  
Hora: 11:19)

---

**(21) BR 30 2021 006262-3**

Código 31 - Notificação de Depósito  
(22) 07/12/2021  
(71) SINGLE TRACK BRASIL COMÉRCIO, IMPORTAÇÃO E EXPORTAÇÃO  
EIRELI (BR/RJ)  
(72) MARCOS MOREIRA VALINHOS  
(74) PERITO ASSESSORIA DA PROPRIEDADE INDUSTRIAL LTDA  
Notificação de depósito (Protocolo: 870210113582 UF: WB Data: 07/12/2021  
Hora: 11:30)

---

**(21) BR 30 2021 006263-1**

Código 31 - Notificação de Depósito  
(22) 07/12/2021  
(71) JOÃO FRANCISCO MARQUES JÚNIOR (BR/SP) ; LUCAS MODA  
MARGUTTI (BR/SP)  
(72) JOÃO FRANCISCO MARQUES JÚNIOR; LUCAS MODA MARGUTTI  
(74) ICAMP MARCAS E PATENTES LTDA  
Notificação de depósito (Protocolo: 870210113584 UF: WB Data: 07/12/2021  
Hora: 11:35)

---

**(21) BR 30 2021 006264-0**

Código 31 - Notificação de Depósito  
(22) 07/12/2021  
(71) SINGLE TRACK BRASIL COMÉRCIO, IMPORTAÇÃO E EXPORTAÇÃO  
EIRELI (BR/RJ)  
(72) MARCOS MOREIRA VALINHOS  
(74) PERITO ASSESSORIA DA PROPRIEDADE INDUSTRIAL LTDA  
Notificação de depósito (Protocolo: 870210113586 UF: WB Data: 07/12/2021  
Hora: 11:42)

---

**(21) BR 30 2021 006265-8**

Código 31 - Notificação de Depósito  
(22) 07/12/2021  
(71) SINGLE TRACK BRASIL COMÉRCIO, IMPORTAÇÃO E EXPORTAÇÃO  
EIRELI (BR/RJ)  
(72) MARCOS MOREIRA VALINHOS  
(74) PERITO ASSESSORIA DA PROPRIEDADE INDUSTRIAL LTDA  
Notificação de depósito (Protocolo: 870210113600 UF: WB Data: 07/12/2021  
Hora: 11:55)

---

**(21) BR 30 2021 006266-6**

Código 31 - Notificação de Depósito  
(22) 07/12/2021  
(71) WILSON ROBERTO BERGAMO (BR/SP) ; MARCOS ERNICA (BR/SP) ;  
CLAUDIR POLETTI (BR/SP)  
(72) WILSON ROBERTO BERGAMO

---

Notificação de depósito (Protocolo: 870210113610 UF: WB Data: 07/12/2021  
Hora: 12:06)

---

**(21) BR 30 2021 006267-4**

Código 31 - Notificação de Depósito  
(22) 07/12/2021  
(71) WILSON ROBERTO BERGAMO (BR/SP) ; MARCOS ERNICA (BR/SP) ;  
CLAUDIR POLETTO (BR/SP)  
(72) WILSON ROBERTO BERGAMO  
Notificação de depósito (Protocolo: 870210113615 UF: WB Data: 07/12/2021  
Hora: 12:15)

---

**(21) BR 30 2021 006268-2**

Código 31 - Notificação de Depósito  
(22) 07/12/2021  
(71) WILSON ROBERTO BERGAMO (BR/SP) ; MARCOS ERNICA (BR/SP) ;  
CLAUDIR POLETTO (BR/SP)  
(72) WILSON ROBERTO BERGAMO  
Notificação de depósito (Protocolo: 870210113623 UF: WB Data: 07/12/2021  
Hora: 12:32)

---

**(21) BR 30 2021 006269-0**

Código 31 - Notificação de Depósito  
(22) 07/12/2021  
(71) ANDRE DA SILVA SOARES (BR/PR)  
(72) ANDRÉ DA SILVA SOARES  
(74) JAIRO GOMES SILVA HATO DE ALMEIDA  
Notificação de depósito (Protocolo: 870210113641 UF: WB Data: 07/12/2021  
Hora: 13:28)

---

**(21) BR 30 2021 006270-4**

Código 31 - Notificação de Depósito  
(22) 07/12/2021  
(71) WILSON ROBERTO BERGAMO (BR/SP) ; MARCOS ERNICA (BR/SP) ;  
CLAUDIR POLETTO (BR/SP)  
(72) WILSON ROBERTO BERGAMO  
Notificação de depósito (Protocolo: 870210113660 UF: WB Data: 07/12/2021  
Hora: 14:00)

---

**(21) BR 30 2021 006271-2**

Código 31 - Notificação de Depósito  
(22) 07/12/2021  
(71) ALINE GOMES DA CRUZ (BR/PR)  
(72) ALINE GOMES DA CRUZ  
(74) Licks Advogados  
Notificação de depósito (Protocolo: 870210113851 UF: WB Data: 07/12/2021  
Hora: 18:21)

---

**(21) BR 30 2021 006272-0**

Código 31 - Notificação de Depósito



---

(22) 07/12/2021

(71) HIDROLIGHT DO BRASIL S.A. (BR/SC)

(72) JOEL FELIPE PLENTZ

(74) SAMUEL CLAUDINO SIMÕES

Notificação de depósito (Protocolo: 870210113858 UF: WB Data: 07/12/2021

Hora: 18:34)

---

**(21) BR 30 2021 006273-9**

Código 31 - Notificação de Depósito

(22) 07/12/2021

(71) FIBRACEM TELEINFORMÁTICA LTDA (BR/PR)

(72) LUIZ CARLOS SILVEIRA BITENCOURT

(74) ALCION BUBNIAK

Notificação de depósito (Protocolo: 870210113892 UF: WB Data: 07/12/2021

Hora: 20:05)

---

**(21) BR 30 2021 006274-7**

Código 31 - Notificação de Depósito

(22) 08/12/2021

(71) EMERSON MARQUES DA SILVA (BR/PR)

(72) EMERSON MARQUES DA SILVA

Notificação de depósito (Protocolo: 870210113953 UF: WB Data: 08/12/2021

Hora: 00:03)

---

**(21) BR 30 2021 006275-5**

Código 31 - Notificação de Depósito

(22) 08/12/2021

(71) CILAG GMBH INTERNATIONAL (CH)

(72) JASON T. PERKINS; MATTHEW D. PUTNAM; MARK T. MOONEY; JOHN KILLION; DAVID W. OVERAKER

(74) DANNEMANN, SIEMSEN, BIGLER & IPANEMA MOREIRA

Notificação de depósito (Protocolo: 870210113987 UF: WB Data: 08/12/2021

Hora: 10:01)

---

**(21) BR 30 2021 006276-3**

Código 31 - Notificação de Depósito

(22) 08/12/2021

(71) CALÇADOS PEGADA NORDESTE LTDA (BR/BA)

(72) JONAS LOURENÇO ENGELMANN

(74) CAPELLA & VELOSO ADVOGADOS ASSOCIADOS

Notificação de depósito (Protocolo: 870210113998 UF: WB Data: 08/12/2021

Hora: 10:26)

---

**(21) BR 30 2021 006277-1**

Código 31 - Notificação de Depósito

(22) 08/12/2021

(71) CALÇADOS PEGADA NORDESTE LTDA (BR/BA)

(72) JONAS LOURENÇO ENGELMANN

(74) CAPELLA & VELOSO ADVOGADOS ASSOCIADOS

---

Notificação de depósito (Protocolo: 870210114005 UF: WB Data: 08/12/2021  
Hora: 10:31)

---

**(21) BR 30 2021 006278-0**

Código 31 - Notificação de Depósito  
(22) 08/12/2021  
(71) CALÇADOS PEGADA NORDESTE LTDA (BR/BA)  
(72) JONAS LOURENÇO ENGELMANN  
(74) CAPELLA & VELOSO ADVOGADOS ASSOCIADOS  
Notificação de depósito (Protocolo: 870210114010 UF: WB Data: 08/12/2021  
Hora: 10:35)

---

**(21) BR 30 2021 006279-8**

Código 31 - Notificação de Depósito  
(22) 08/12/2021  
(71) CALÇADOS PEGADA NORDESTE LTDA (BR/BA)  
(72) JONAS LOURENÇO ENGELMANN  
(74) CAPELLA & VELOSO ADVOGADOS ASSOCIADOS  
Notificação de depósito (Protocolo: 870210114015 UF: WB Data: 08/12/2021  
Hora: 10:41)

---

**(21) BR 30 2021 006280-1**

Código 31 - Notificação de Depósito  
(22) 08/12/2021  
(71) WILSON ROBERTO BERGAMO (BR/SP) ; MARCOS ERNICA (BR/SP) ;  
CLAUDIR POLETTO (BR/SP)  
(72) WILSON ROBERTO BERGAMO  
Notificação de depósito (Protocolo: 870210114093 UF: WB Data: 08/12/2021  
Hora: 13:32)

---

**(21) BR 30 2021 006281-0**

Código 31 - Notificação de Depósito  
(22) 08/12/2021  
(71) DAIANA CASACA PEREIRA (BR/SP)  
(72) DAIANA CASACA PEREIRA  
(74) DANILO ALVES  
Notificação de depósito (Protocolo: 870210114098 UF: WB Data: 08/12/2021  
Hora: 13:39)

---

**(21) BR 30 2021 006282-8**

Código 31 - Notificação de Depósito  
(22) 08/12/2021  
(71) CARLOS ALBERTO SILVA DE MIRANDA (BR/MG)  
(72) CARLOS ALBERTO SILVA DE MIRANDA; LUIZ FERNANDO SÊDA  
GROSSI; ISABELA BICALHO NUNES MAGALHÃES; VICTOR HENRIQUE  
MOTA ALFREDO; GUILHERME MARINHO ANTONUCCI MARTINS; VICTOR  
TADEU MALACHIAS FONTE BOA  
Notificação de depósito (Protocolo: 870210114112 UF: WB Data: 08/12/2021  
Hora: 14:06)

---

<b>(21) BR 30 2021 006283-6</b>	Código 31 - Notificação de Depósito (22) 08/12/2021 (71) WILSON ROBERTO BERGAMO (BR/SP) ; MARCOS ERNICA (BR/SP) ; CLAUDIR POLETTO (BR/SP) (72) WILSON ROBERTO BERGAMO Notificação de depósito (Protocolo: 870210114130 UF: WB Data: 08/12/2021 Hora: 14:35)
<b>(21) BR 30 2021 006287-9</b>	Código 31 - Notificação de Depósito (22) 08/12/2021 (71) CELSO FREDERICO SACHETO JUNIOR (BR/SP) ; CARLOS DE SOUZA RIBEIRO (BR/SP) (72) CELSO FREDERICO SACHETO JUNIOR; CARLOS DE SOUZA RIBEIRO (74) LUIZ FERNANDO ALVES Notificação de depósito (Protocolo: 870210114256 UF: WB Data: 08/12/2021 Hora: 17:30)
<b>(21) BR 30 2021 006288-7</b>	Código 31 - Notificação de Depósito (22) 09/12/2021 (71) DONGGUAN JINZHI WATCH INDUSTRY CO., LTD. (CN) ; SHENZHEN AOZE METAL MATERIAL CO., LTD. (CN) (72) WEIHUA SONG; JUN DAI (74) CARLOS ANDRÉ BARBOSA CAVALCANTI Notificação de depósito (Protocolo: 870210114443 UF: WB Data: 09/12/2021 Hora: 11:43)
<b>(21) BR 30 2021 006289-5</b>	Código 31 - Notificação de Depósito (22) 09/12/2021 (71) V.N.O ORTOPEDIA INDUSTRIA E COMÉRCIO IMPORTAÇÃO E EXPORTAÇÃO LTDA EPP (BR/SP) (72) RUY DE OLIVEIRA MACHADO (74) FABIOLA DE LOURDES ANTONIO COUTINHO Notificação de depósito (Protocolo: 870210114470 UF: WB Data: 09/12/2021 Hora: 12:20)
<b>(21) BR 30 2021 006290-9</b>	Código 31 - Notificação de Depósito (22) 09/12/2021 (71) WILSON ROBERTO BERGAMO (BR/SP) ; MARCOS ERNICA (BR/SP) ; WILSON ROBERTO BERGAMO (BR/SP) (72) WILSON ROBERTO BERGAMO Notificação de depósito (Protocolo: 870210114476 UF: WB Data: 09/12/2021 Hora: 12:25)

---

<b>(21) BR 30 2021 006291-7</b>	Código 31 - Notificação de Depósito (22) 09/12/2021 (71) WILSON ROBERTO BERGAMO (BR/SP) ; MARCOS ERNICA (BR/SP) ; CLAUDIR POLETTO (BR/SP) (72) WILSON ROBERTO BERGAMO Notificação de depósito (Protocolo: 870210114482 UF: WB Data: 09/12/2021 Hora: 12:32)
<b>(21) BR 30 2021 006292-5</b>	Código 31 - Notificação de Depósito (22) 09/12/2021 (71) SODASTREAM INDUSTRIES LTD. (IL) (72) AMIT AVIGDOR; MICHAEL TSINZOVSKY (74) DAVID DO NASCIMENTO ADVOGADOS ASSOCIADOS Notificação de depósito (Protocolo: 870210114487 UF: WB Data: 09/12/2021 Hora: 12:39)
<b>(21) BR 30 2021 006294-1</b>	Código 31 - Notificação de Depósito (22) 09/12/2021 (71) UNILEVER IP HOLDINGS B.V. (PB) (72) VARKEY BERTY JACOB; DANIEL ANTHONY WALTON; MATTHEW PAUL WRIGHT (74) CAROLINA NAKATA Notificação de depósito (Protocolo: 870210114509 UF: WB Data: 09/12/2021 Hora: 13:36)
<b>(21) BR 30 2021 006295-0</b>	Código 31 - Notificação de Depósito (22) 09/12/2021 (71) HIZHO COMÉRCIO IMPORTAÇÃO E EXPORTAÇÃO LTDA. (BR/SP) (72) SHUBIN LI (74) ORG. MÉRITO MARCAS E PATENTES LTDA. Notificação de depósito (Protocolo: 870210114511 UF: WB Data: 09/12/2021 Hora: 13:38)
<b>(21) BR 30 2021 006296-8</b>	Código 31 - Notificação de Depósito (22) 09/12/2021 (71) ORLANDO DE SALVO JUNIOR (BR/SP) (72) ORLANDO DE SALVO JUNIOR (74) LIA E BARBOSA SOCIEDADE DE ADVOGADOS Notificação de depósito (Protocolo: 870210114518 UF: WB Data: 09/12/2021 Hora: 13:45)
<b>(21) BR 30 2021 006297-6</b>	Código 31 - Notificação de Depósito (22) 09/12/2021 (71) TANGLE TEEZER LIMITED (GB)

---

(72) JULIEN HADLEY; SHAUN PULFREY  
(74) CUSTODIO DE ALMEIDA & CIA.  
Notificação de depósito (Protocolo: 870210114519 UF: WB Data: 09/12/2021  
Hora: 13:46)

---

**(21) BR 30 2021 006298-4** Código 31 - Notificação de Depósito  
(22) 09/12/2021  
(71) WILSON ROBERTO BERGAMO (BR/SP) ; MARCOS ERNICA (BR/SP) ;  
CLAUDIR POLETTO (BR/SP)  
(72) WILSON ROBERTO BERGAMO  
Notificação de depósito (Protocolo: 870210114529 UF: WB Data: 09/12/2021  
Hora: 14:01)

---

**(21) BR 30 2021 006299-2** Código 31 - Notificação de Depósito  
(22) 09/12/2021  
(71) TANGLE TEEZER LIMITED (GB)  
(72) JULIEN HADLEY; SHAUN PULFREY  
(74) CUSTODIO DE ALMEIDA & CIA.  
Notificação de depósito (Protocolo: 870210114547 UF: WB Data: 09/12/2021  
Hora: 14:31)

---

**(21) BR 30 2021 006300-0** Código 31 - Notificação de Depósito  
(22) 09/12/2021  
(71) WILSON ROBERTO BERGAMO (BR/SP) ; MARCOS ERNICA (BR/SP) ;  
CLAUDIR POLETTO (BR/SP)  
(72) WILSON ROBERTO BERGAMO  
Notificação de depósito (Protocolo: 870210114574 UF: WB Data: 09/12/2021  
Hora: 15:00)

---

**(21) BR 30 2021 006301-8** Código 31 - Notificação de Depósito  
(22) 09/12/2021  
(71) TANGLE TEEZER LIMITED (GB)  
(72) JULIEN HADLEY; SHAUN PULFREY  
(74) CUSTODIO DE ALMEIDA & CIA.  
Notificação de depósito (Protocolo: 870210114575 UF: WB Data: 09/12/2021  
Hora: 15:01)

---

**(21) BR 30 2021 006302-6** Código 31 - Notificação de Depósito  
(22) 09/12/2021  
(71) WEG DRIVES & CONTROLS AUTOMAÇÃO LTDA. (BR/SC)  
(72) PAULO CESAR KREYSSIG; BRUNO TORQUATO  
(74) CLARKE, MODET PROPRIEDADE INTELECTUAL LTDA.  
Notificação de depósito (Protocolo: 870210114586 UF: WB Data: 09/12/2021  
Hora: 15:12)

---

(21) BR 30 2021 006303-4 Código 31 - Notificação de Depósito  
(22) 09/12/2021  
(71) ASSIS STRASSER (BR/SC)  
(72) ASSIS STRASSER  
(74) RITTER ADVOGADOS  
Notificação de depósito (Protocolo: 870210114593 UF: WB Data: 09/12/2021  
Hora: 15:17)

---

(21) BR 30 2021 006304-2 Código 31 - Notificação de Depósito  
(22) 09/12/2021  
(71) WILSON ROBERTO BERGAMO (BR/SP) ; MARCOS ERNICA (BR/SP) ;  
CLAUDIR POLETTO (BR/SP)  
(72) WILSON ROBERTO BERGAMO  
Notificação de depósito (Protocolo: 870210114596 UF: WB Data: 09/12/2021  
Hora: 15:19)

---

(21) BR 30 2021 006305-0 Código 31 - Notificação de Depósito  
(22) 09/12/2021  
(71) TANGLE TEEZER LIMITED (GB)  
(72) JULIEN HADLEY; SHAUN PULFREY  
(74) CUSTODIO DE ALMEIDA & CIA.  
Notificação de depósito (Protocolo: 870210114613 UF: WB Data: 09/12/2021  
Hora: 15:35)

---

(21) BR 30 2021 006306-9 Código 31 - Notificação de Depósito  
(22) 09/12/2021  
(71) CONTINENTE INOX LTDA. ME. (BR/SC)  
(72) RONALDO OSNI DE SOUZA; LEONARDO ALZEMIRO DE SOUZA  
(74) DIOGO LUIZ MARTINS  
Notificação de depósito (Protocolo: 870210114620 UF: WB Data: 09/12/2021  
Hora: 15:38)

---

(21) BR 30 2021 006307-7 Código 31 - Notificação de Depósito  
(22) 09/12/2021  
(71) RAFAEL FRANQUES MARTINS (BR/SP)  
(72) RAFAEL FRANQUES MARTINS  
(74) VILAGE MARCAS E PATENTES LTDA  
Notificação de depósito (Protocolo: 870210114665 UF: WB Data: 09/12/2021  
Hora: 16:17)

---

(21) BR 30 2021 006308-5 Código 31 - Notificação de Depósito  
(22) 09/12/2021  
(71) DEERE & COMPANY (US)

---

(72) PRAFULL UNDURE; SAMIR M. MAHADIK; NIYASALI CK; NIKHIL  
SUKUMARAN; RENAN E. MARSCHNER; CRISTIANO A. STEFANELLO  
(74) KASZNAR LEONARDOS PROPRIEDADE INTELECTUAL  
Notificação de depósito (Protocolo: 870210114686 UF: WB Data: 09/12/2021  
Hora: 16:32)

---

**(21) BR 30 2021 006309-3**

Código 31 - Notificação de Depósito  
(22) 09/12/2021  
(71) WORKSTATIONS INDÚSTRIA E COMÉRCIO LTDA (BR/SP)  
(72) LAURO LARSEN  
(74) VILELA COELHO SOCIEDADE DE ADVOGADOS  
Notificação de depósito (Protocolo: 870210114698 UF: WB Data: 09/12/2021  
Hora: 16:38)

---

**(21) BR 30 2021 006310-7**

Código 31 - Notificação de Depósito  
(22) 09/12/2021  
(71) INSPIR LABS LTD. (IL)  
(72) ELIYAHU SCHWALM; NADAV NAHMIAS  
(74) KASZNAR LEONARDOS PROPRIEDADE INTELECTUAL  
Notificação de depósito (Protocolo: 870210114756 UF: WB Data: 09/12/2021  
Hora: 17:24)

---

**(21) BR 30 2021 006311-5**

Código 31 - Notificação de Depósito  
(22) 09/12/2021  
(71) EXTREMO EQUIPAMENTOS MILITARES, COMERCIO, IMPORTACAO E  
EXPORTACAO EIRELI (BR/SP)  
(72) ANTONIO FIGUEIREDO  
(74) RUBENS DOS SANTOS FILHO  
Notificação de depósito (Protocolo: 870210114815 UF: WB Data: 09/12/2021  
Hora: 19:21)

---

**(21) BR 30 2021 006312-3**

Código 31 - Notificação de Depósito  
(22) 09/12/2021  
(71) EXTREMO EQUIPAMENTOS MILITARES, COMERCIO, IMPORTACAO E  
EXPORTACAO EIRELI (BR/SP)  
(72) ANTONIO FIGUEIREDO  
(74) RUBENS DOS SANTOS FILHO  
Notificação de depósito (Protocolo: 870210114816 UF: WB Data: 09/12/2021  
Hora: 19:35)

---

**(21) BR 30 2021 006315-8**

Código 31 - Notificação de Depósito  
(22) 10/12/2021  
(71) JEFFERSON DA SILVA CRUZ (BR/SP)  
(72) JEFFERSON DA SILVA CRUZ

---

(74) DANIEL TEIXEIRA ELOI SANTOS

Notificação de depósito (Protocolo: 870210114853 UF: WB Data: 10/12/2021

Hora: 08:26)

---

**(21) BR 30 2021 006318-2**

Código 31 - Notificação de Depósito

(22) 10/12/2021

(71) ALOYS INC (KR)

(72) SEONGIL LEE; WOOHYUN DO

(74) VASCO DA GAMA COELHO PEREIRA

Notificação de depósito (Protocolo: 870210114908 UF: WB Data: 10/12/2021

Hora: 10:22)

---

**(21) BR 30 2021 006319-0**

Código 31 - Notificação de Depósito

(22) 10/12/2021

(71) WILSON ROBERTO BERGAMO (BR/SP) ; MARCOS ERNICA (BR/SP) ;

CLAUDIR POLETTO (BR/SP)

(72) WILSON ROBERTO BERGAMO

Notificação de depósito (Protocolo: 870210114958 UF: WB Data: 10/12/2021

Hora: 11:21)

---

**(21) BR 30 2021 006320-4**

Código 31 - Notificação de Depósito

(22) 10/12/2021

(71) UNILEVER IP HOLDINGS B.V. (PB)

(72) JUAN CHEN; JINGAN LYU; FAN YANG; KAIRONG ZHU

(74) CAROLINA NAKATA

Notificação de depósito (Protocolo: 870210115076 UF: WB Data: 10/12/2021

Hora: 14:31)

---

**(21) BR 30 2021 006321-2**

Código 31 - Notificação de Depósito

(22) 10/12/2021

(71) FERRARI S.P.A. (IT)

(72) FLAVIO MANZONI

(74) ARIBONI, FABBRI E SCHMIDT SOCIEDADE DE ADVOGADOS

Notificação de depósito (Protocolo: 870210115083 UF: WB Data: 10/12/2021

Hora: 14:38)

---

**(21) BR 30 2021 006322-0**

Código 31 - Notificação de Depósito

(22) 10/12/2021

(71) CARLOS ROBERTO DE BORBA (BR/RS)

(72) CARLOS ROBERTO DE BORBA

(74) SKO OYARZÁBAL MARCAS E PATENTES SOCIEDADE SIMPLES LTDA.

Notificação de depósito (Protocolo: 870210115090 UF: WB Data: 10/12/2021

Hora: 14:44)



---

**(21) BR 30 2021 006323-9** Código 31 - Notificação de Depósito  
(22) 10/12/2021  
(71) LUBS LTDA (BR/SP)  
(72) CHIARA LUZZATI  
(74) KASZNAR LEONARDOS PROPRIEDADE INTELECTUAL  
Notificação de depósito (Protocolo: 870210115095 UF: WB Data: 10/12/2021  
Hora: 14:49)

---

**(21) BR 30 2021 006325-5** Código 31 - Notificação de Depósito  
(22) 10/12/2021  
(71) FERRARI S.P.A. (IT)  
(72) FLAVIO MANZONI  
(74) ARIBONI, FABBRI E SCHMIDT SOCIEDADE DE ADVOGADOS  
Notificação de depósito (Protocolo: 870210115133 UF: WB Data: 10/12/2021  
Hora: 15:29)

---

**(21) BR 30 2021 006326-3** Código 31 - Notificação de Depósito  
(22) 10/12/2021  
(71) FERRARI S.P.A. (IT)  
(72) FLAVIO MANZONI  
(74) ARIBONI, FABBRI E SCHMIDT SOCIEDADE DE ADVOGADOS  
Notificação de depósito (Protocolo: 870210115142 UF: WB Data: 10/12/2021  
Hora: 15:36)

---

**(21) BR 30 2021 006327-1** Código 31 - Notificação de Depósito  
(22) 10/12/2021  
(71) LADY-IV LOJA DE VARIEDADES LTDA (BR/SP)  
(72) IVAN DE LIMA MANOEL  
Notificação de depósito (Protocolo: 870210115155 UF: WB Data: 10/12/2021  
Hora: 15:49)

---

**(21) BR 30 2021 006331-0** Código 31 - Notificação de Depósito  
(22) 10/12/2021  
(71) HIZHO COMÉRCIO IMPORTAÇÃO E EXPORTAÇÃO LTDA. (BR/SP)  
(72) SHUBIN LI  
(74) ORG. MÉRITO MARCAS E PATENTES LTDA.  
Notificação de depósito (Protocolo: 870210115217 UF: WB Data: 10/12/2021  
Hora: 16:49)

---

**(21) BR 30 2021 006335-2** Código 31 - Notificação de Depósito  
(22) 10/12/2021  
(71) HIZHO COMÉRCIO IMPORTAÇÃO E EXPORTAÇÃO LTDA. (BR/SP)  
(72) SHUBIN LI  
(74) ORG. MÉRITO MARCAS E PATENTES LTDA.

---

Notificação de depósito (Protocolo: 870210115236 UF: WB Data: 10/12/2021  
Hora: 17:01)

---

**(21) BR 30 2021 006336-0**

Código 31 - Notificação de Depósito  
(22) 10/12/2021  
(71) HIZHO COMÉRCIO IMPORTAÇÃO E EXPORTAÇÃO LTDA. (BR/SP)  
(72) SHUBIN LI  
(74) ORG. MÉRITO MARCAS E PATENTES LTDA.  
Notificação de depósito (Protocolo: 870210115253 UF: WB Data: 10/12/2021  
Hora: 17:12)

---

**(21) BR 30 2021 006337-9**

Código 31 - Notificação de Depósito  
(22) 10/12/2021  
(71) ITENS COMERCIO DE ARTIGOS DE DECORACAO EIRELI (BR/SP)  
(72) MARIANA AMARAL COSTA MACHADO; ANA CAROLINA HAFELI NEUTE  
(74) JEFFERSON DE ARAUJO SERAFIM  
Notificação de depósito (Protocolo: 870210115254 UF: WB Data: 10/12/2021  
Hora: 17:13)

---

**(21) BR 30 2021 006338-7**

Código 31 - Notificação de Depósito  
(22) 10/12/2021  
(71) ITENS COMERCIO DE ARTIGOS DE DECORACAO EIRELI (BR/SP)  
(72) MARIANA AMARAL COSTA MACHADO; ANA CAROLINA HAFELI NEUTE  
(74) JEFFERSON DE ARAUJO SERAFIM  
Notificação de depósito (Protocolo: 870210115260 UF: WB Data: 10/12/2021  
Hora: 17:18)

---

**(21) BR 30 2021 006339-5**

Código 31 - Notificação de Depósito  
(22) 10/12/2021  
(71) ITENS COMERCIO DE ARTIGOS DE DECORACAO EIRELI (BR/SP)  
(72) MARIANA AMARAL COSTA MACHADO; ANA CAROLINA HAFELI NEUTE  
(74) JEFFERSON DE ARAUJO SERAFIM  
Notificação de depósito (Protocolo: 870210115266 UF: WB Data: 10/12/2021  
Hora: 17:24)

---

**(21) BR 30 2021 006340-9**

Código 31 - Notificação de Depósito  
(22) 10/12/2021  
(71) ITENS COMERCIO DE ARTIGOS DE DECORACAO EIRELI (BR/SP)  
(72) MARIANA AMARAL COSTA MACHADO; ANA CAROLINA HAFELI NEUTE  
(74) JEFFERSON DE ARAUJO SERAFIM  
Notificação de depósito (Protocolo: 870210115271 UF: WB Data: 10/12/2021  
Hora: 17:29)

---

**(21) BR 30 2021 006341-7**

Código 31 - Notificação de Depósito

---

(22) 10/12/2021  
(71) DBEM CO LTDA (BR/SP)  
(72) ELISA CAROLINA MACHADO  
(74) WILSON PINHEIRO JABUR  
Notificação de depósito (Protocolo: 870210115273 UF: WB Data: 10/12/2021  
Hora: 17:31)

---

**(21) BR 30 2021 006342-5** Código 31 - Notificação de Depósito  
(22) 10/12/2021  
(71) ITENS COMERCIO DE ARTIGOS DE DECORACAO EIRELI (BR/SP)  
(72) MARIANA AMARAL COSTA MACHADO; ANTONIA LAMBERT MENDES DE ALMEIDA; FABIO ARTIOLI ESTEVES  
(74) JEFFERSON DE ARAUJO SERAFIM  
Notificação de depósito (Protocolo: 870210115281 UF: WB Data: 10/12/2021  
Hora: 17:39)

---

**(21) BR 30 2021 006343-3** Código 31 - Notificação de Depósito  
(22) 10/12/2021  
(71) ITENS COMERCIO DE ARTIGOS DE DECORACAO EIRELI (BR/SP)  
(72) MARIANA AMARAL COSTA MACHADO; MARCELO RODRIGUES ALVES TEIXEIRA CARUSO  
(74) JEFFERSON DE ARAUJO SERAFIM  
Notificação de depósito (Protocolo: 870210115290 UF: WB Data: 10/12/2021  
Hora: 17:50)

---

**(21) BR 30 2021 006344-1** Código 31 - Notificação de Depósito  
(22) 10/12/2021  
(71) ITENS COMERCIO DE ARTIGOS DE DECORACAO EIRELI (BR/SP)  
(72) MARIANA AMARAL COSTA MACHADO; ANTONIA LAMBERT MENDES DE ALMEIDA; FABIO ARTIOLI ESTEVES  
(74) JEFFERSON DE ARAUJO SERAFIM  
Notificação de depósito (Protocolo: 870210115300 UF: WB Data: 10/12/2021  
Hora: 17:58)

---

**(21) BR 30 2021 006345-0** Código 31 - Notificação de Depósito  
(22) 10/12/2021  
(71) FRANCISCO JONI KEDSTER DA SILVA (BR/PR)  
(72) FRANCISCO JONI KEDSTER DA SILVA  
Notificação de depósito (Protocolo: 870210115304 UF: WB Data: 10/12/2021  
Hora: 18:05)

---

**(21) BR 30 2021 006346-8** Código 31 - Notificação de Depósito  
(22) 10/12/2021  
(71) ITENS COMERCIO DE ARTIGOS DE DECORACAO EIRELI (BR/SP)

---

(72) MARIANA AMARAL COSTA MACHADO; MARCUS CAMARGO DE FREITAS  
(74) JEFFERSON DE ARAUJO SERAFIM  
Notificação de depósito (Protocolo: 870210115314 UF: WB Data: 10/12/2021  
Hora: 18:14)

---

**(21) BR 30 2021 006347-6**

Código 31 - Notificação de Depósito  
(22) 10/12/2021  
(71) ITENS COMERCIO DE ARTIGOS DE DECORACAO EIRELI (BR/SP)  
(72) MARIANA AMARAL COSTA MACHADO; MARCUS CAMARGO DE FREITAS  
(74) JEFFERSON DE ARAUJO SERAFIM  
Notificação de depósito (Protocolo: 870210115320 UF: WB Data: 10/12/2021  
Hora: 18:20)

---

**(21) BR 30 2021 006348-4**

Código 31 - Notificação de Depósito  
(22) 10/12/2021  
(71) RYLLER MACIEL DE ALMEIDA (BR/RJ)  
(72) RYLLER MACIEL DE ALMEIDA  
Notificação de depósito (Protocolo: 870210115346 UF: WB Data: 10/12/2021  
Hora: 20:41)

---

**(21) BR 30 2021 006349-2**

Código 31 - Notificação de Depósito  
(22) 10/12/2021  
(71) RYLLER MACIEL DE ALMEIDA (BR/RJ)  
(72) RYLLER MACIEL DE ALMEIDA  
Notificação de depósito (Protocolo: 870210115347 UF: WB Data: 10/12/2021  
Hora: 20:45)

---

**(21) BR 30 2021 006350-6**

Código 31 - Notificação de Depósito  
(22) 10/12/2021  
(71) SOCIEDADE UNIFICADA DE ENSINO AUGUSTO MOTTA (BR/RJ) ;  
BRUNO MATOS DE FARIAS (BR/RJ)  
(72) BRUNO MATOS DE FARIAS; MARIA GERALDA DE MIRANDA  
Notificação de depósito (Protocolo: 870210115349 UF: WB Data: 10/12/2021  
Hora: 21:41)

---

**(21) BR 30 2021 006351-4**

Código 31 - Notificação de Depósito  
(22) 12/12/2021  
(71) AKEO INDUSTRIAL LTDA. (BR/RS)  
(72) MURIELE SAUDE PASINI VIVIAN  
(74) NORBERTO PARDELHAS DE BARCELLOS  
Notificação de depósito (Protocolo: 870210115370 UF: WB Data: 12/12/2021  
Hora: 09:12)

---

**(21) BR 32 2021 006134-4**

Código 31 - Notificação de Depósito

---

(22) 10/09/2021  
(71) FLEXBECK SOLUÇÕES CORPORATIVAS LTDA - ME (BR/PR)  
(72) DARI BECK  
(74) RITTER ADVOGADOS  
Notificação de depósito (Protocolo: 870210111627 UF: WB Data: 01/12/2021  
Hora: 15:51)

---

**(21) BR 32 2021 006135-2** Código 31 - Notificação de Depósito  
(22) 10/09/2021  
(71) FLEXBECK SOLUÇÕES CORPORATIVAS LTDA - ME (BR/PR)  
(72) DARI BECK  
(74) RITTER ADVOGADOS  
Notificação de depósito (Protocolo: 870210111660 UF: WB Data: 01/12/2021  
Hora: 16:25)

---

**(21) BR 32 2021 006196-4** Código 31 - Notificação de Depósito  
(22) 16/06/2021  
(71) HERMAN MILLER, INC. (US)  
(72) JOHANN BURKHARD SCHMITZ; CAROLA ZWICK; ROLAND ZWICK  
(74) DANNEMANN, SIEMSEN, BIGLER & IPANEMA MOREIRA  
Notificação de depósito (Protocolo: 870210112708 UF: WB Data: 03/12/2021  
Hora: 17:16)

---

**(21) BR 32 2021 006199-9** Código 31 - Notificação de Depósito  
(22) 23/12/2020  
(71) TWITTER, INC. (US)  
(72) DANIELLE HADLEY; SETH HARRIS; JAMIE RUSSO  
(74) DANNEMANN, SIEMSEN, BIGLER & IPANEMA MOREIRA  
Notificação de depósito (Protocolo: 870210112736 UF: WB Data: 03/12/2021  
Hora: 17:59)

---

**(21) BR 32 2021 006200-6** Código 31 - Notificação de Depósito  
(22) 23/12/2020  
(71) TWITTER, INC. (US)  
(72) DANIELLE HADLEY; SETH HARRIS; JAMIE RUSSO  
(74) DANNEMANN, SIEMSEN, BIGLER & IPANEMA MOREIRA  
Notificação de depósito (Protocolo: 870210112741 UF: WB Data: 03/12/2021  
Hora: 18:09)

---

**(21) BR 32 2021 006202-2** Código 31 - Notificação de Depósito  
(22) 07/12/2020  
(71) CHILIBOATS INDUSTRIA E COMERCIO DE EMBARCAÇÕES LTDA  
(BR/SC)  
(72) MATEUS FROIS SANTA CATARINA; IZABELLE ALICE SANTOS

---

PESSANHA SOARES

Notificação de depósito (Protocolo: 870210112779 UF: WB Data: 03/12/2021  
Hora: 20:03)

---

**(21) BR 32 2021 006203-0**

Código 31 - Notificação de Depósito

(22) 07/12/2020

(71) CHILIBOATS INDUSTRIA E COMERCIO DE EMBARCAÇÕES LTDA  
(BR/SC)

(72) MATEUS FROIS SANTA CATARINA; IZABELLE ALICE SANTOS  
PESSANHA SOARES

Notificação de depósito (Protocolo: 870210112783 UF: WB Data: 03/12/2021  
Hora: 20:16)

---

**(21) BR 32 2021 006240-5**

Código 31 - Notificação de Depósito

(22) 01/09/2020

(71) TOYOTA JIDOSHA KABUSHIKI KAISHA (JP)

(72) YUN YANG; JING-QI ZHAO; HIROAKI SUZUKI

(74) CLARKE, MODET PROPRIEDADE INTELECTUAL LTDA.

Notificação de depósito (Protocolo: 870210113059 UF: WB Data: 06/12/2021  
Hora: 13:25)

---

**(21) BR 32 2021 006251-0**

Código 31 - Notificação de Depósito

(22) 24/09/2020

(71) E-DISTRIBUZIONE S.P.A. (IT)

(72) MICHELE DE LUCCHI; CLAUDIO VATTANEO

(74) Daniel Advogados (Alt.de Daniel & Cia)

Notificação de depósito (Protocolo: 870210113291 UF: WB Data: 06/12/2021  
Hora: 16:45)

---

**(21) BR 32 2021 006252-9**

Código 31 - Notificação de Depósito

(22) 24/09/2020

(71) E-DISTRIBUZIONE S.P.A. (IT)

(72) MICHELE DE LUCCHI; CLAUDIO VATTANEO

(74) Daniel Advogados (Alt.de Daniel & Cia)

Notificação de depósito (Protocolo: 870210113295 UF: WB Data: 06/12/2021  
Hora: 16:48)

---

**(21) BR 32 2021 006255-3**

Código 31 - Notificação de Depósito

(22) 24/09/2020

(71) E-DISTRIBUZIONE S.P.A. (IT)

(72) MICHELE DE LUCCHI; CLAUDIO VATTANEO

(74) Daniel Advogados (Alt.de Daniel & Cia)

Notificação de depósito (Protocolo: 870210113323 UF: WB Data: 06/12/2021  
Hora: 17:18)



**Código 32 - Notificação do Depósito Com Requerimento de Sigilo**

Notificação de depósito de pedido de registro de desenho industrial com requerimento de sigilo. Tendo sido requerido o sigilo na forma do Art. 106 § 1º o processamento do pedido será suspenso pelo prazo de 180 (cento e oitenta) dias. Vencido este prazo, o pedido será encaminhado para exame técnico. O depositante poderá solicitar a retirada do pedido dentro do prazo de 90 (noventa) dias contados da data do depósito. A retirada do pedido sem que o mesmo tenha produzido qualquer efeito dará prioridade ao depósito imediatamente posterior.

---

**(21) BR 30 2021 006184-8**

Código 32 - Notificação do Depósito Com Requerimento de Sigilo

(22) 03/12/2021

(71) MÁQUINAS AGRÍCOLAS JACTO S/A. (BR/SP)

(72) FABIANO GOMES MADEIRA; EDSON LÚCIO DOMINGUES; BENEDITO OSCAR DOS SANTOS; DIEGO MASCHIETTO VIDOTTI

(74) ROGER PAMPANA NICOLAU

Notificação de depósito de pedido em sigilo (Protocolo: 870210112483 UF: WB

Data: 03/12/2021 Hora: 14:41)

---

**(21) BR 30 2021 006186-4**

Código 32 - Notificação do Depósito Com Requerimento de Sigilo

(22) 03/12/2021

(71) MÁQUINAS AGRÍCOLAS JACTO S/A. (BR/SP)

(72) SÉRGIO SARTORI JUNIOR; LUCIANO BURNEIKO LEITE; GUILHERME TINOIS DA SILVA; SÍLVIO MIURA; MAURO CÉSAR MENÃO; MARCOS AURÉLIO BARBOSA HERNANDES; LUCAS SÃO GREGÓRIO SILVA

(74) ROGER PAMPANA NICOLAU

Notificação de depósito de pedido em sigilo (Protocolo: 870210112503 UF: WB

Data: 03/12/2021 Hora: 15:02)

---

**(21) BR 30 2021 006190-2**

Código 32 - Notificação do Depósito Com Requerimento de Sigilo

(22) 03/12/2021

(71) CASIO KEISANKI KABUSHIKI KAISHA D.B.A. CASIO COMPUTER CO., LTD. (JP)

(72) TOMOHIRO HAMAUE; HIDEKI WATANABE; TAKAO MATSUDA

(74) DANNEMANN, SIEMSEN, BIGLER &amp; IPANEMA MOREIRA

Notificação de depósito de pedido em sigilo (Protocolo: 870210112514 UF: WB

Data: 03/12/2021 Hora: 15:09)



**Código 34 - Exigência - Art. 106 § 3º da LPI**

Suspensão do andamento do pedido de registro de desenho industrial que, para instrução regular, aguardará o atendimento ou contestação das exigências formuladas. A não manifestação do depositante no prazo de 60 (sessenta) dias desta data acarretará o arquivamento definitivo do pedido.

---

**(21) BR 30 2015 003306-1**

Código 34 - Exigência - Art. 106 § 3º da LPI

(22) 16/07/2015

(71) HARMAN INTERNATIONAL INDUSTRIES, INCORPORATED (US)

(74) EDUARDO LOURENÇO GUEDES SERRÃO DE OTERO

Com base no Manual de Desenhos Industriais estabelecido pela Resolução 232/2019, bem como no Comunicado publicado na RPI Nº 2523 de 14/05/2019, formulam-se as seguintes exigências:(1) De acordo com o item 3.8.3 do Manual as figuras devem ser apresentadas cada uma em uma folha, individualmente. Reapresente o conjunto de figuras corrigido, conforme solicitado em exigência anterior.

---

**(21) BR 30 2015 003307-0**

Código 34 - Exigência - Art. 106 § 3º da LPI

(22) 16/07/2015

(71) HARMAN INTERNATIONAL INDUSTRIES, INCORPORATED (US)

(74) DENIS ALLAN DANIEL

Com base no Manual de Desenhos Industriais estabelecido pela Resolução 232/2019, bem como no Comunicado publicado na RPI Nº 2523 de 14/05/2019, formulam-se as seguintes exigências:(1) De acordo com o item 3.8.3 do Manual as figuras devem ser apresentadas cada uma em uma folha, individualmente. Reapresente o conjunto de figuras corrigido, conforme solicitado em exigência anterior.

---

**(21) BR 30 2020 004220-4**

Código 34 - Exigência - Art. 106 § 3º da LPI

(22) 09/09/2020

(71) OWENS-BROCKWAY GLASS CONTAINER INC. (US)

(74) Clarke, Modet Propriedade Intelectual Ltda.

Com base no Manual de Desenhos Industriais estabelecido pela Resolução 232/2019, bem como no comunicado publicado na RPI número 2523 de 14/05/2019, formulam-se as seguintes exigências: [1] As linhas delimitadoras do gargalo, que no ato do depósito eram tracejadas e compõem o objeto, foram incorretamente removidas. Quanto às linhas incompletas ao redor do corpo da garrafa, na medida em que consistem em linhas de construção, as mesmas foram corretamente removidas. Conforme o item 5.1.1 do Manual de Desenhos Industriais, rerepresentar o conjunto de figuras, representando nas figuras 1.1 e 1.2 as linhas delimitadoras do gargalo em linhas contínuas.

---

**(21) BR 30 2020 004222-0**

Código 34 - Exigência - Art. 106 § 3º da LPI

---

(22) 09/09/2020

(71) OWENS-BROCKWAY GLASS CONTAINER INC. (US)

(74) Clarke, Modet Propriedade Intelectual Ltda.

Com base no Manual de Desenhos Industriais estabelecido pela Resolução 232/2019, bem como no comunicado publicado na RPI número 2523 de 14/05/2019, formulam-se as seguintes exigências: [1] As linhas que compõem a base da garrafa estão incompletas ou descontinuas. Conforme o item 5.1.1 do Manual de Desenhos Industriais, rerepresentar o conjunto de figuras, representando em linhas contínuas a base da garrafa.

---

**(21) BR 30 2020 005000-2**

Código 34 - Exigência - Art. 106 § 3º da LPI

(22) 22/10/2020

(71) MEDFIO INDÚSTRIA E COMÉRCIO DE ARTIGOS ODONTOLÓGICOS - EIRELI (BR/PR)

(74) DAIANA DE FATIMA CASTRO

Com base no Manual de Desenhos Industriais estabelecido pela Resolução 232/2019, bem como no Comunicado publicado na RPI Nº 2523 de 14/05/2019, formulam-se as seguintes exigências:(1) Conforme item 5.5 do Manual, após o depósito, a configuração inicial do desenho industrial requerido não pode sofrer acréscimos ou alterações, ressalvadas as correções requeridas por meio de exigência direcionada aos desenhos ou fotografias do pedido e as modificações requeridas pelo depositante, antes do primeiro exame técnico, destinadas à correção de irregularidades nas figuras e / ou melhor visualização do objeto. As figuras 1.1 e 1.2 do cumprimento fazem referência a configuração do objeto sem tampa, que não foi revelada no depósito. A figura 1.7 também apresenta configuração que não constava no depósito. Portanto, estas figuras devem ser excluídas do pedido, por configurarem alteração de matéria. (2) Apresentar todas as vistas ortogonais (vista frontal, vista posterior, vista lateral esquerda, vista lateral direita, vista superior, vista inferior) e ao menos uma vista em perspectiva) do objeto na configuração fechada, representado no cumprimento como Figura 1.6.(3) Apresentar todas as vistas (vista frontal, vista posterior, vista lateral esquerda, vista lateral direita, vista superior, vista inferior) e ao menos uma vista em perspectiva do objeto na configuração aberta, representado no cumprimento como Figura 1.8. (4) A numeração das figuras deve ser sequencial por tratar-se do mesmo objeto na configuração fechada e na configuração aberta. Assim sendo, as figuras devem ser numeradas de Figura 1.1 a Figura 1.14.(5) O novo conjunto de figuras deve ter contraste, nitidez e resolução gráfica suficientes para a plena compreensão do desenho industrial requerido, conforme item 5.5.1 do Manual: rerepresentar as figuras com qualidade adequada e resolução mínima de 300 dpi.(6) Além do relatório descritivo, apresentar reivindicação.(7) O relatório e a reivindicação devem seguir as orientações dos modelos na seção Modelos no Manual. Na reivindicação coloque, na parte superior, a numeração de folha (1/1); abaixo, coloque a indicação do documento (Reivindicação), seguida do título e, por último, da frase padrão (Reivindica-se o registro do desenho industrial

---

conforme representado no conjunto de figuras e apresentado no relatório descritivo, ambos em anexo). No relatório descritivo coloque, na parte superior, a numeração de folha (1/1); abaixo coloque a indicação do documento (Relatório descritivo), seguida do título e da frase padrão (O presente relatório descritivo faz referência aos desenhos anexos, assim indicados:); na sequência, coloque a legenda das figuras conforme mostrada no modelo (por exemplo: Figura 1.1 - Perspectiva; Figura 1.2 - Vista anterior, Figura 1.3 - Vista posterior etc.). Nenhum texto que não esteja previsto nos modelos é permitido. Assim sendo, retirar das descrições do relatório os termos "configuração fechada" ou "configuração aberta".(8) Em atendimento ao item 4.2.3 do Manual, modificar título para: "Configuração aplicada em embalagem de fio dental", por se tratar de objeto tridimensional. Adequar relatório descritivo e reivindicação ao novo título.

---

**(21) BR 30 2021 000532-8**

Código 34 - Exigência - Art. 106 § 3º da LPI

(22) 09/02/2021

(71) RODRIGO DA SILVA JOÃO AIDE (BR/RJ)

(74) KIZZI STIGERT ORLANDO

Considerando-se o Manual de Desenhos Industriais, estabelecido pela resolução 232/2019, formulam-se as seguintes exigências: [1] Conforme o item 5.8 do Manual, "havendo mais de um desenho industrial no pedido, deve-se acrescentar uma unidade ao primeiro algarismo da numeração para cada variação configurativa?. Ex: Objeto principal: Fig. 1.1; 1º variação configurativa: Fig.2.1; 2º variação configurativa: Fig.3.1. Desta forma, apresente novo conjunto de figuras com a numeração corrigida para: Fig.1.1; Fig.2.1; Fig.3.1 e Fig.4.1. Corrija a numeração no relatório descritivo.

---

**(21) BR 30 2021 002315-6**

Código 34 - Exigência - Art. 106 § 3º da LPI

(22) 26/05/2021

(71) ROGERIO DE OLIVEIRA VERA (BR/SP)

(74) ANDRÉ JOÃO LACERDA DA SILVA

Exigência formulada com fulcro no manual de Desenhos Industriais (doravante Manual), estabelecido pela Resolução 232/2019.[1] Foram apresentadas as mesmas figuras da petição anterior, de modo que as figuras continuam não correspondentes entre si. Observe a face que está na parte inferior direita da perspectiva e vamos chamá-la de face frontal. Na face frontal deveria estar representada a área plana à esquerda, que forma um retângulo, a área curva à direita, como uma meia lua (até aqui está como representado na figura 1.2). Mas acima da área retangular à esquerda deveria haver um outro retângulo representando o topo da área curva: a parte retangular é a parte mais baixa da área curva, mas a área curva em si, sendo mais alta, também deve ser representada. De acordo com a perspectiva as faces posterior, lateral direita e lateral esquerda seriam representadas da mesma forma. Revise todo o conjunto de figuras de modo que apresentem coerência entre si, em atenção ao item 5.5 do Manual.

---

**(21) BR 30 2021 002443-8**

Código 34 - Exigência - Art. 106 § 3º da LPI

(22) 31/05/2021

(71) TERMOLAR S/A (BR/RS)

(74) MARPA CONSULTORIA E ASSESSORIA EMPRESARIAL LTDA.

Exigência formulada com fulcro no Manual de Desenhos Industriais (doravante Manual), estabelecido pela Resolução 232/2019. [1] Na exigência anterior foi solicitado apenas que o requerente corrigisse a numeração das folhas do relatório e da reivindicação. Sem que tenha sido solicitado, o requerente retirou o título dos dois documentos. Reapresente os documentos corrigidos: altere apenas a numeração das folhas (1/1 para os dois documentos) do relatório e da reivindicação apresentados na petição 870210081759, de 03/09/2021. Por ter apresentado todas as figuras, a apresentação de relatório descritivo e de reivindicação não é obrigatória para este pedido, conforme itens 3.8.1, 3.8.2 e 5.5 do Manual, portanto, caso não tenha interesse em reapresentar os documentos corrigidos, apresente esclarecimentos no cumprimento da exigência informando que abdica deles, sem prejuízo para o pedido. Não é necessário reapresentar as figuras.

---

**(21) BR 30 2021 003683-5**

Código 34 - Exigência - Art. 106 § 3º da LPI

(22) 05/08/2021

(71) TECHNIKEN TECNOLOGIA LTDA (BR/RS)

(74) LEÃO PROPRIEDADE INTELECTUAL

Considerando-se o Manual de Desenho Industriais, estabelecido pela resolução 232/2019, formulam-se as seguintes exigências: [1] Segundo os critérios definidos no item. 5.3.2 do Manual de Desenho Industrial, o objeto apresentado no pedido suscitou dúvidas quanto a sua ornamentalidade. Dessa forma, conforme dispõe o item 5.1.1 do Manual de Desenho Industrial, apresentar os devidos esclarecimentos sobre onde os aspectos ornamentais do objeto são encontrados e imagens demonstrando onde e como esse objeto é utilizado. Esses esclarecimentos devem ser apresentados fora do conjunto original de figuras.

---

**(21) BR 30 2021 004263-0**

Código 34 - Exigência - Art. 106 § 3º da LPI

(22) 08/09/2021

(71) ETONE MOTION ANALYSIS GMBH (DE)

(74) DANNEMANN, SIEMSEN, BIGLER &amp; IPANEMA MOREIRA

Ao contrário do que alega o requerente nos esclarecimentos, não foram apresentadas todas as vistas solicitadas. Além disso, o fato de o objeto ser vendido na cor preta não significa que as imagens renderizadas devam representá-lo, necessariamente, na cor preta, até porque se admite, inclusive, que seja representado por linhas e sem cores. O requerente havia sido avisado de que, ao omitir vistas simétricas e/ou espelhadas, é obrigatório apresentar relatório descritivo e reivindicação, mas não apresentou os documentos, apesar

de ter omitido algumas vistas deste tipo. Assim, formula-se nova exigência com fulcro no Manual de Desenhos Industriais (doravante Manual), estabelecido pela Resolução 232/2019. [1] Foram omitidas as seguintes vistas: vista lateral esquerda da 1ª variação (aparente espelhada da figura 1.2); vista lateral esquerda (aparente espelhada da figura 2.2) e vista inferior da 2ª variação; vista lateral esquerda da 3ª variação (aparente espelhada da figura 3.2); apesar de ter sido apresentada a figura 3.7, está muito escura e não é possível ver com clareza o objeto; a figura 3.8 é outra versão de vista posterior da 3ª variação, mas está em posição diferente da figura 3.3; vista lateral esquerda (aparente espelhada da figura 4.2) e vista inferior da 4ª variação; vista lateral esquerda da 5ª variação (aparente espelhada da figura 5.2); vista lateral direita (aparente espelhada da figura 6.2, que corresponde à vista lateral esquerda do objeto, mas foi, erroneamente, nomeada como lateral direita) e vista inferior da 6ª variação; vista inferior da 7ª variação. Em atenção ao item 5.5 do Manual presente, para cada objeto contido no pedido, novo conjunto de figuras formado pelas vistas ortogonais (frontal, posterior, laterais, superior e inferior), além de pelo menos uma perspectiva. [2] A figura 7.6 deveria estar numerada como 4.6. Apresente todas as figuras e folhas de figuras numeradas de acordo com os itens 5.8 e 4.2.11 do Manual, respectivamente. [3] De acordo com o item 5.9 do Manual, as legendas que acompanham a numeração das figuras não são obrigatórias, mas se forem apresentados, devem corresponder às vistas que representam. As figuras 6.2 e 7.2 correspondem às vistas laterais esquerdas dos respectivos objetos, mas foram, erroneamente, nomeadas como lateral direita. Na 7ª variação, inclusive, vemos a figura 7.7, que é a vista lateral direita. Informe as legendas corretas das figuras. [4] Linhas contínuas representam o que está sendo reivindicado; linhas tracejadas indicam elementos meramente ilustrativos. O requerente foi orientado a indicar a área ampliada com linha traço ponto, mas indicou com linhas contínuas: a indicação da área ampliada deve ser feita com linha traço ponto e deve haver alguma linha conectando a área demarcada com a indicação da figura que a representa. Também foi dito que o detalhe ampliado deveria corresponder exatamente à área ampliada demarcada, mas as figuras 8.6 e 9.6 não correspondem às áreas demarcadas nas figuras 8.5 e 9.5, respectivamente. Caso queira apresentar detalhes ampliados corrija as figuras 8.6 e 9.6, de modo que representem exatamente as áreas demarcadas nas figuras 8.5 e 9.5, respectivamente, e corrija a indicação da área ampliada como descrito acima. Opcionalmente, retire as figuras 8.6 e 9.6 do pedido, adequando as numerações das demais figuras e folhas de figuras. [5] Conforme item 5.5.1 do Manual, as figuras devem ter contraste, nitidez e resolução gráfica suficientes para a plena compreensão do desenho requerido, sem hachuras, sombras ou reflexos que comprometam a visualização da configuração. Como dito na exigência anterior, as figuras renderizadas não estão revelando com clareza o objeto. Além disso, as figuras que foram apresentadas no cumprimento da exigência estão com qualidade ainda pior que as do depósito, com resolução mais baixa, com áreas manchadas com áreas cinzentas ao redor. O requerente

---

deve optar por reapresentar tais figuras com qualidade decente ou retirá-las do pedido. Apresente as figuras com qualidade adequada, utilizando traços precisos e resolução mínima de 300 DPI. [6] Como mencionado na exigência anterior, caso haja vistas simétricas ou espelhadas e o requerente opte por omiti-las (apenas estas podem ser omitidas), de acordo com os itens 5.5, 3.8.1 e 3.8.2 do Manual a inclusão de relatório descritivo e reivindicação é obrigatória e estes documentos devem seguir os modelos da seção Modelos do Manual. Na reivindicação coloque, na parte superior, a numeração de folha (1/1); abaixo, coloque a indicação do documento (Reivindicação), seguida do título e da frase padrão (Reivindica-se o registro do desenho industrial e suas variações conforme representado no conjunto de figuras e apresentado no relatório descritivo, ambos em anexo); por último, a declaração referente à omissão de vistas contida no item 3.8.1.2a do Manual, por exemplo: A vista lateral direita foi omitida por ser simétrica à figura 1.4 - vista lateral esquerda. No relatório descritivo coloque, na parte superior, a numeração de folha (1/1); abaixo coloque a indicação do documento (Relatório descritivo), seguida do título e da frase padrão (O presente relatório descritivo faz referência aos desenhos anexos, assim indicados:); na sequência, coloque a legenda das figuras conforme mostrada no modelo (ex.: figura 1.1 - perspectiva, figura 1.2 - vista superior, etc.); por último, a declaração referente à omissão de vistas contida no item 3.8.1.2a do Manual, por exemplo: A vista lateral direita foi omitida por ser simétrica à figura 1.4 - vista lateral esquerda.

---

(21) BR 30 2021 004789-6

Código 34 - Exigência - Art. 106 § 3º da LPI

(22) 28/09/2021

(71) AVANUTRI EQUIPAMENTOS DE AVALIAÇÃO EIRELI (BR/RJ)

Com base no Manual de Desenhos Industriais estabelecido pela Resolução 232/2019, bem como no Comunicado publicado na RPI Nº 2523 de 14/05/2019, formulam-se as seguintes exigências:(1) As figuras não estão correspondentes entre si: a alça aparece virada para a direita tanto na Figura 1.3 quanto na Figura 1.4, quando o correto seria aparecer em uma das figuras de um lado e na outra figura do lado oposto; também nas figuras 1.5 e 1.6 verifica-se a mesma questão, ou seja, se na vista superior a alça aparece em-baixo, na inferior, deveria aparecer em cima. Revise todo o conjunto de figuras, fazendo as correções indicadas e quaisquer outras que sejam necessárias para que as imagens apresentem coerência entre si, em atenção ao item 5.5 do Manual.(2) Parece haver inconsistência entre o título do objeto e a classificação sugerida. Em atendimento ao item 5.7 do Manual, apresentar esclarecimentos, visando a correta classificação do objeto.

---

(21) BR 30 2021 005268-7

Código 34 - Exigência - Art. 106 § 3º da LPI

(22) 26/10/2021

(71) MARCIO SCALCON & CIA LTDA - ME (BR/SC)

(74) Catiane Zini Borela

---

Com base no Manual de Desenhos Industriais estabelecido pela Resolução 232/2019, bem como no comunicado publicado na RPI número 2523 de 14/05/2019, formulam-se as seguintes exigências:[1] Não foram apresentadas todas as vistas (anterior, posterior, laterais, superior e inferior) necessárias à caracterização dos três objetos requeridos (a caixa revelada na Fig. 1.1, a tampa revelada na Fig. 1.7 e a caixa com tampa revelada na Fig. 1.9). Segundo item 5.5 do Manual, rerepresente o conjunto de figuras, apresentando todas as vistas de cada objeto.[2] Segundo o item 5.4 do Manual, na medida em que não se observam as mesmas características distintivas nas variações apresentadas, o pedido terá que ser dividido. No pedido original, apresente um novo conjunto de figuras, relativos às duas variações reveladas nas Figs. 1.1 a 1.6, retificando a numeração após efetuar as correções apontadas no item [1] desta exigência. Num primeiro pedido dividido, apresente um novo conjunto de figuras, efetuando as devidas correções, relativos à variação revelada nas figuras 1.7 e 1.8. Num segundo pedido dividido, apresente um novo conjunto de figuras, efetuando as devidas correções, relativos à variação revelada nas Figs.1.9 a 2.1.[3] Conforme item 5.8 do manual, os desenhos ou fotografias deverão ser numerados sequencialmente usando-se um padrão de dois algarismos. Caso o pedido contenha apenas um desenho industrial, a numeração deverá ser: Fig. 1.1, Fig. 1.2, Fig. 1.3, e assim por diante. Reapresentar o conjunto de figuras, efetuando as correções sugeridas, e corrigindo a numeração das mesmas.[4] Segundo o item 5.5.7 do Manual de Desenhos Industriais, reapresentar o conjunto de figuras, removendo a vista em corte (Fig. 1.4).[5] Nas Figs. 1.9 a 2.1 observamos linhas tracejadas. Conforme item 5.5.1 do Manual, as figuras devem ter linhas precisas e contínuas. Esclareça se o objeto revelado nas Figs 1.9 a 2.1 é transparente e rerepresente o conjunto de figuras preenchendo as linhas tracejadas, de modo que as mesmas tenham traços precisos e contínuos.[6] Nas figuras 1.7, 1.8, 1.9 e 2.0 estão presentes as expressões ?pos +? e ?neg -?. Segundo o item 5.10.2 do Manual, apresente novo conjunto de figuras, retirando o texto das mesmas.[7] Segundo o item 5.6 do manual, o título do pedido deverá indicar o objeto do registro de maneira breve, clara e concisa. Apresente novo título que descreva brevemente o objeto, como por exemplo ?Configuração aplicada a/em caixa?. No primeiro pedido dividido, apresente novo título que descreva brevemente o objeto, como por exemplo ?Configuração aplicada a/em tampa?. No segundo pedido dividido, apresente novo título que descreva brevemente o objeto, como por exemplo ?Configuração aplicada a/em caixa?.[8] O relatório descritivo e a reivindicação não estão em conformidade com o Manual de Desenhos Industriais. Reapresente o texto e a formatação do relatório descritivo e da reivindicação fielmente conforme modelo na seção Modelos do Manual de Desenhos Industriais. Os modelos encontram-se acessíveis em <http://manualdedi.inpi.gov.br/projects/manual-de-desenho-industrial/wiki#Modelos>. [9] As figuras estão pouco nítidas, denotando baixa resolução gráfica. Ademais, algumas figuras apresentam linhas serrilhadas, atrapalhando a compreensão do desenho industrial requerido. Conforme item 5.5.1 do Manual, rerepresente o

---

conjunto de figuras com resolução gráfica mínima de 300 DPI e de modo que as linhas que compõem o objeto sejam precisas e contínuas.

---

(21) BR 30 2021 005292-0

Código 34 - Exigência - Art. 106 § 3º da LPI

(22) 27/10/2021

(71) MARCIO SCALCON & CIA LTDA - ME (BR/SC)

(74) Catiane Zini Borela

Com base no Manual de Desenhos Industriais estabelecido pela Resolução 232/2019, bem como no comunicado publicado na RPI número 2523 de 14/05/2019, formulam-se as seguintes exigências:[1] Não foram apresentadas todas as vistas (anterior, posterior, laterais, superior e inferior) necessárias à caracterização dos três objetos requeridos (a caixa revelada na Fig. 1.1, a tampa revelada na Fig. 1.7 e a caixa com tampa revelada na Fig. 1.9). Segundo item 5.5 do Manual, rerepresente o conjunto de figuras, apresentando todas as vistas de cada objeto.[2] Segundo o item 5.4 do Manual, na medida em que não se observam as mesmas características distintivas nas variações apresentadas, o pedido terá que ser dividido. No pedido original, apresente um novo conjunto de figuras, relativos às duas variações reveladas nas Figs. 1.1 a 1.6, retificando a numeração após efetuar as correções apontadas no item [1] desta exigência. Num primeiro pedido dividido, apresente um novo conjunto de figuras, efetuando as devidas correções, relativos à variação revelada nas figuras 1.7 e 1.8. Num segundo pedido dividido, apresente um novo conjunto de figuras, efetuando as devidas correções, relativos à variação revelada nas Figs.1.9 a 2.1. [3] Conforme item 5.8 do manual, os desenhos ou fotografias deverão ser numerados sequencialmente usando-se um padrão de dois algarismos. Caso o pedido contenha apenas um desenho industrial, a numeração deverá ser: Fig. 1.1, Fig. 1.2, Fig. 1.3, e assim por diante. Reapresentar o conjunto de figuras, efetuando as correções sugeridas, e corrigindo a numeração das mesmas.[4] Segundo o item 5.5.7 do Manual de Desenhos Industriais, reapresentar o conjunto de figuras, removendo a vista em corte (Fig. 1.4).[5] Nas Figs. 1.9 a 2.1 observamos linhas tracejadas. Conforme item 5.5.1 do Manual, as figuras devem ter linhas precisas e contínuas. Esclareça se o objeto revelado nas Figs 1.9 a 2.1 é transparente e rerepresente o conjunto de figuras preenchendo as linhas tracejadas, de modo que as mesmas tenham traços precisos e contínuos.[6] Nas figuras 1.7, 1.8, 1.9 e 2.0 estão presentes as expressões ?pos +? e ?neg -?. Segundo o item 5.10.2 do Manual, apresente novo conjunto de figuras, retirando o texto das mesmas.[7] Segundo o item 5.6 do manual, o título do pedido deverá indicar o objeto do registro de maneira breve, clara e concisa. Apresente novo título que descreva brevemente o objeto, como por exemplo ?Configuração aplicada a/em caixa?. No primeiro pedido dividido, apresente novo título que descreva brevemente o objeto, como por exemplo ?Configuração aplicada a/em tampa?. No segundo pedido dividido, apresente novo título que descreva brevemente o objeto, como por exemplo ?Configuração aplicada a/em caixa?. [8] O relatório descritivo e a reivindicação não estão em conformidade com o Manual



---

de Desenhos Industriais. Reapresente o texto e a formatação do relatório descritivo e da reivindicação fielmente conforme modelo na seção Modelos do Manual de Desenhos Industriais. Os modelos encontram-se acessíveis em <http://manualdedi.inpi.gov.br/projects/manual-de-desenho-industrial/wiki#Modelos>. [9] As figuras estão pouco nítidas, denotando baixa resolução gráfica. Ademais, algumas figuras apresentam linhas serrilhadas, atrapalhando a compreensão do desenho industrial requerido. Conforme item 5.5.1 do Manual, reapresente o conjunto de figuras com resolução gráfica mínima de 300 DPI e de modo que as linhas que compõem o objeto sejam precisas e contínuas. [10] Na Fig. 1.8 vemos eixos de simetria dentro de um dos círculos. Segundo o item 5.5.3, remover as referidas linhas.

---

**(21) BR 30 2021 005680-1**

Código 34 - Exigência - Art. 106 § 3º da LPI

(22) 12/11/2021

(71) ELESA S.P.A. (IT)

(74) DANNEMANN, SIEMSEN, BIGLER & IPANEMA MOREIRA

Com base no Manual de Desenhos Industriais estabelecido pela Resolução 232/2019, bem como no comunicado publicado na RPI número 2523 de 14/05/2019, formulam-se as seguintes exigências: [1] Todas as figuras contêm diversas linhas que se assemelham a hachuras e dificultam a compreensão da forma do objeto. Além disso, as figuras têm algumas linhas descontinuas que compõem o objeto. Portanto, conforme dispõe o item 5.5.1 do Manual, apresente novos desenhos removendo as hachuras e completando as linhas descontinuas.

---

**(21) BR 30 2021 005687-9**

Código 34 - Exigência - Art. 106 § 3º da LPI

(22) 12/11/2021

(71) ELESA S.P.A. (IT)

(74) DANNEMANN, SIEMSEN, BIGLER & IPANEMA MOREIRA

Com base no Manual de Desenhos Industriais estabelecido pela Resolução 232/2019, bem como no comunicado publicado na RPI número 2523 de 14/05/2019, formulam-se as seguintes exigências: [1] Todas as figuras contêm diversas linhas que se assemelham a hachuras e dificultam a compreensão da forma do objeto. Além disso, as figuras têm várias linhas descontinuas que compõem o objeto. Portanto, conforme dispõe o item 5.5.1 do Manual, apresente novos desenhos removendo as hachuras e completando as linhas descontinuas.

---

**(21) BR 30 2021 005698-4**

Código 34 - Exigência - Art. 106 § 3º da LPI

(22) 12/11/2021

(71) RYLLER MACIEL DE ALMEIDA (BR/RJ)

Com base no Manual de Desenhos Industriais estabelecido pela Resolução 232/2019, bem como no comunicado publicado na RPI número 2523 de 14/05/2019, formulam-se as seguintes exigências: [1] A vista posterior do objeto

---

não foi apresentada. Segundo item 5.5 do Manual, nos pedidos de registro de configuração aplicada a objeto tridimensional, os desenhos ou fotografias deverão representar o desenho industrial de maneira clara e suficiente, em conformidade com o parágrafo único do art. 104 da LPI, por meio de uma perspectiva e nas vistas ortogonais que se fizerem necessárias à caracterização do objeto requerido (anterior, posterior, laterais, superior e inferior). Reapresente o conjunto de figuras, incluindo a vista posterior do objeto reivindicado. Adicionalmente, adequar relatório descritivo.

---

**(21) BR 30 2021 005699-2**

Código 34 - Exigência - Art. 106 § 3º da LPI

(22) 12/11/2021

(71) RYLLER MACIEL DE ALMEIDA (BR/RJ)

Com base no Manual de Desenhos Industriais estabelecido pela Resolução 232/2019, bem como no comunicado publicado na RPI número 2523 de 14/05/2019, formulam-se as seguintes exigências:[1] A vista posterior do objeto não foi apresentada. Segundo item 5.5 do Manual, nos pedidos de registro de configuração aplicada a objeto tridimensional, os desenhos ou fotografias deverão representar o desenho industrial de maneira clara e suficiente, em conformidade com o parágrafo único do art. 104 da LPI, por meio de uma perspectiva e nas vistas ortogonais que se fizerem necessárias à caracterização do objeto requerido (anterior, posterior, laterais, superior e inferior). Reapresente o conjunto de figuras, incluindo a vista posterior do objeto reivindicado. Adicionalmente, adequar relatório descritivo.

---

**(21) BR 30 2021 005719-0**

Código 34 - Exigência - Art. 106 § 3º da LPI

(22) 16/11/2021

(71) PINCÉIS COMPEL INDUSTRIA E COMERCIO LTDA (BR/SP)

(74) Somarca Assessoria Empresarial S/C Ltda.

Com base no Manual de Desenhos Industriais estabelecido pela Resolução 232/2019, bem como no comunicado publicado na RPI número 2523 de 14/05/2019, formulam-se as seguintes exigências:[2] Conforme item 5.6 do Manual de Desenhos Industriais, alterar título do pedido para "Configuração aplicada a/em TRINCHA ". O título do pedido deve ser claro, conciso e não deve ser descritivo ou qualificativo em relação ao objeto reivindicado. Retificar o título do pedido, adequando o relatório descritivo e a reivindicação.

---

**(21) BR 30 2021 005721-2**

Código 34 - Exigência - Art. 106 § 3º da LPI

(22) 16/11/2021

(71) TOBIAS SCHULZ (DE)

(74) PAULO DE TARSO CASTRO BRANDÃO

Com base no Manual de Desenhos Industriais estabelecido pela Resolução 232/2019, bem como no comunicado publicado na RPI número 2523 de 14/05/2019, formulam-se as seguintes exigências: [1] Foram encontradas inconsistências entre as imagens apresentadas. Enquanto nas Figs. 1.3 e 1.4

---

observamos dois pequenos círculos na lateral do móvel, na Fig. 1.7 vemos apenas um círculo. Ao compararmos com as demais vistas, percebemos que a Fig. 1.8 não revela os pés do móvel. Segundo item 5.5 do Manual, os desenhos deverão revelar a configuração do objeto de maneira coerente e consistente em todas as vistas. Reapresente o conjunto de figuras, corrigindo os erros apontados de modo a harmonizar as vistas do objeto reivindicado.[2] Conforme item 5.6 do Manual de Desenhos Industriais, alterar título do pedido para "Configuração aplicada a/em SUPORTE DE PRANCHA". O título do pedido deve ser claro, conciso e não deve ser descritivo ou qualificativo em relação ao objeto reivindicado. Retificar o título do pedido, adequando o relatório descritivo e a reivindicação.

---

**(21) BR 30 2021 005725-5**

Código 34 - Exigência - Art. 106 § 3º da LPI

(22) 17/11/2021

(71) RYLLER MACIEL DE ALMEIDA (BR/RJ)

Com base no Manual de Desenhos Industriais estabelecido pela Resolução 232/2019, bem como no comunicado publicado na RPI número 2523 de 14/05/2019, formulam-se as seguintes exigências: [1] Conforme item 5.6 do Manual de Desenhos Industriais, alterar título do pedido para "Configuração aplicada a/em GONIÔMETRO em régua". O título do pedido deve ser claro, conciso e não deve ser descritivo ou qualificativo em relação ao objeto reivindicado.[2] Nas figuras 1.1 e 1.3 está presente na régua a palavra "inch?". Segundo o item 5.10.2 do Manual, reapresente o conjunto de figuras, removendo qualquer texto das mesmas.[3] A vista posterior do objeto não foi apresentada. Segundo item 5.5 do Manual, reapresente o conjunto de figuras, incluindo a vista posterior do objeto reivindicado. Adicionalmente, adequar relatório descritivo.

---

**(21) BR 30 2021 005973-8**

Código 34 - Exigência - Art. 106 § 3º da LPI

(22) 25/11/2021

(71) WALTER MITSUHIKO YOKOSAWA (BR/PR)

(74) ON MARCAS GESTÃO DE NEGÓCIOS E INTELIGÊNCIA EM PROPRIEDADE INTELECTUAL

[1] Conforme item 5.5.1 do Manual, as figuras devem ter contraste, nitidez e resolução gráfica suficientes para a plena compreensão do desenho requerido, sem sombras ou reflexos que comprometam a visualização da configuração.[2] As fotografias apresentadas na petição inicial possuem reflexos excessivos, que confundem a observação dos elementos ornamentais do objeto reivindicado.[3] Desse modo, reapresente o requerente conjunto completo de imagens, com figuras sem reflexos e de melhor qualidade, pois as atuais figuras estão interferindo na visualização correta das variações reivindicadas.

---

**(21) BR 30 2021 005982-7**

Código 34 - Exigência - Art. 106 § 3º da LPI

(22) 26/11/2021

(71) TRIBOSHOP COMERCIO DE CALCADOS LTDA (BR/SP)

---

(74) ALICERCE MARCAS & PATENTES LTDA

Conforme item 5.5.1 do Manual, as figuras devem ter contraste, nitidez e resolução gráfica suficientes para a plena compreensão do desenho requerido, sem hachuras, sombras ou reflexos que comprometam a visualização da configuração. Verificado que as figuras 1.1 a 1.5 estão muito claras, confundindo-se o objeto com o fundo branco da folha e, conseqüentemente, tornando imprecisa a observação dos detalhes ornamentais do objeto em exame. Reapresente conjunto completo de imagens com fotografias com qualidade adequada, mais nítidas, com contornos mais precisos, não se esquecendo da resolução mínima de 300 DPI, a fim de possibilitar a correta observação da ornamentalidade da peça reivindicada.

---

**(21) BR 30 2021 005984-3**

Código 34 - Exigência - Art. 106 § 3º da LPI

(22) 26/11/2021

(71) TRIBOSHOP COMERCIO DE CALCADOS LTDA (BR/SP)

(74) ALICERCE MARCAS & PATENTES LTDA

Conforme item 5.5.1 do Manual, as figuras devem ter contraste, nitidez e resolução gráfica suficientes para a plena compreensão do desenho requerido, sem hachuras, sombras ou reflexos que comprometam a visualização da configuração. Verificado que as figuras 1.1 a 1.5 estão muito claras, confundindo-se o objeto com o fundo branco da folha e, conseqüentemente, tornando imprecisa a observação dos detalhes ornamentais do objeto em exame. Reapresente conjunto completo de imagens com fotografias com qualidade adequada, mais nítidas, com contornos mais precisos, não se esquecendo da resolução mínima de 300 DPI, a fim de possibilitar a correta observação da ornamentalidade da peça reivindicada.

---

**(21) BR 30 2021 005986-0**

Código 34 - Exigência - Art. 106 § 3º da LPI

(22) 26/11/2021

(71) BS TOYS INDUSTRIA E COMERCIO DE BRINQUEDOS LTDA (BR/SP)

[1] Conforme item 5.5.1 do Manual, as figuras devem ter contraste, nitidez e resolução gráfica suficientes para a plena compreensão do desenho requerido, sem hachuras, sombras ou reflexos que comprometam a visualização da configuração. [2] Verificado que nas figuras 1.2, 1.3, 1.5 e 1.6 há algumas partes do objeto reivindicado muito claras, dificultando assim a compreensão de detalhes ornamentais desse objeto. [3] Desse modo, reapresente conjunto completo de imagens, com a devida correção na qualidade das figuras mencionadas, em apresentação com resolução mínima de 300 DPI. [4] Por fim, o título do pedido deve indicar o objeto de maneira breve, clara e concisa, sem usar palavras ou expressões irrelevantes, desnecessárias ou que denotem vantagens práticas, especificações técnicas ou termos meramente qualificativos, conforme item 5.6 do Manual. Altere o título para: configuração aplicada em Configuração aplicada a/em brinquedos.

---

<b>(21) BR 30 2021 005992-4</b>	Código 34 - Exigência - Art. 106 § 3º da LPI (22) 26/11/2021 (71) BS TOYS INDUSTRIA E COMERCIO DE BRINQUEDOS LTDA (BR/SP) O título do pedido deve indicar o objeto de maneira breve, clara e concisa, sem usar palavras ou expressões irrelevantes, desnecessárias ou que denotem vantagens práticas, especificações técnicas ou termos meramente qualificativos, conforme item 5.6 do Manual. Altere o título para: Configuração aplicada a/em brinquedo.
<b>(21) BR 30 2021 005996-7</b>	Código 34 - Exigência - Art. 106 § 3º da LPI (22) 26/11/2021 (71) JOYO TECHNOLOGY PTE. LTD. (SG) (74) DAVID DO NASCIMENTO ADVOGADOS ASSOCIADOS Em consonância como o item 5.6 do Manual, no caso de padrões ornamentais relacionados a interfaces gráficas, o título deverá indicar com clareza em que superfície será aplicado o padrão. Desse modo, ratifique o título, tanto o relatório, como a reivindicação, com a informação requisitada. Exemplo: Padrão ornamental aplicado a/em interface gráfica de smartphome.
<b>(21) BR 30 2021 006002-7</b>	Código 34 - Exigência - Art. 106 § 3º da LPI (22) 26/11/2021 (71) SG MEDICAL INC. (KR) (74) LUIZ LEONARDOS & ADVOGADOS [1] De acordo com os itens 4.2.11 e 5.5.2 do Manual, as figuras não podem conter molduras, linhas delimitadoras, marcas, logotipos, marcas d'água, timbres, rubricas, assinaturas e outras informações desta natureza: apresente a figura 1.6 sem a indicação de seta e a letra "A", pois essas referências não podem constar do relatório descritivo.[2] Além disso, o corte representado pela figura 1.9 não revela características ornamentais da forma plástica do objeto, portanto deve ser suprimido, conforme previsto no item 5.5.7 do Manual.[3] Por fim, o título do pedido deve indicar o objeto de maneira breve, clara e concisa, sem usar palavras ou expressões irrelevantes, desnecessárias ou que denotem vantagens práticas, especificações técnicas ou termos meramente qualificativos, conforme item 5.6 do Manual. Altere o título para: configuração aplicada em Configuração aplicada a/em tampa.[4] Lembre-se também de providenciar o depositante os devidos ajustes no relatório descritivo e na reivindicação.
<b>(21) BR 30 2021 006004-3</b>	Código 34 - Exigência - Art. 106 § 3º da LPI (22) 26/11/2021 (71) FRANCISCO CRISTIANO LUZ DE AVILA (BR/RS) (74) AILTON DA SILVA Conforme item 5.5.1 do Manual, as figuras devem ter contraste, nitidez e resolução gráfica suficientes para a plena compreensão do desenho requerido, sem hachuras, sombras ou reflexos que comprometam a visualização da

---

configuração. Verificado que as figuras 1.3 e 1.4, referentes às vistas laterais, possuem linhas de contorno claras ou imprecisas, que impedem a correta visualização de detalhes ornamentais da lateral da churrasqueira. Desse modo, reapresente conjunto completo de imagens, com a correção da qualidade das figuras mencionadas, utilizando traços precisos e suficientemente visíveis, com resolução mínima de 300 DPI.

---

**(21) BR 30 2021 006006-0**

Código 34 - Exigência - Art. 106 § 3º da LPI

(22) 26/11/2021

(71) FRANCISCO CRISTIANO LUZ DE AVILA (BR/RS)

(74) AILTON DA SILVA

[1] Conforme item 5.5.1 do Manual, as figuras devem ter contraste, nitidez e resolução gráfica suficientes para a plena compreensão do desenho requerido, sem hachuras, sombras ou reflexos que comprometam a visualização da configuração. [2] Na figura 1.2, relativa à vista frontal, devido a uma ausência de linhas de contorno, observa-se pouco contraste entre os elementos da parte central da churrasqueira, tais como a caixa de depósito de carvão e a roldana vinculada à grelha, não permitindo assim a correta visualização das partes ornamentais do braseiro. Além disso, nessa mesma figura, na parte superior da coifa, existem linhas falhadas e tremidas. [3] Desse modo, reapresente conjunto completo de imagens, com as devidas correções da qualidade da figura mencionada, utilizando traços precisos e suficientemente visíveis, com resolução mínima de 300 DPI.

---

**(21) BR 30 2021 006008-6**

Código 34 - Exigência - Art. 106 § 3º da LPI

(22) 26/11/2021

(71) HIZHO COMÉRCIO IMPORTAÇÃO E EXPORTAÇÃO LTDA. (BR/SP)

(74) ORG. MÉRITO MARCAS E PATENTES LTDA.

[1] As figuras não estão correspondentes entre si: na figura 1.2, o comprimento da alavanca da presilha, bem como sua proporção em relação ao restante da peça, não condiz com demais vistas apresentadas. Revise todo o conjunto de figuras, fazendo as correções indicadas e quaisquer outras que sejam necessárias para que as imagens apresentem coerência entre si, em atenção ao item 5.5 do Manual. [2] Além disso, para melhor adequação à classificação de Locarno, com base nos itens 5.2 e 5.7 do Manual, solicita-se ao requerente ainda que preste esclarecimentos quanto ao uso do objeto reivindicado. [3] Se for necessário, pode-se inclusive apresentar figura(s) ilustrativa(s), nos moldes do item 5.5.4 do Manual, a fim de complementar essa explicação.

Consequentemente, caso apresente essa(s) figura(s), deve-se providenciar sua(s) devida(s) identificações no jogo de figuras, bem como a correta anotação no relatório descritivo e na reivindicação, de acordo com a seção Modelos e o mesmo item 5.5.4 do Manual de D.I.

---

**(21) BR 30 2021 006010-8**

Código 34 - Exigência - Art. 106 § 3º da LPI

---

(22) 26/11/2021

(71) HIZHO COMÉRCIO IMPORTAÇÃO E EXPORTAÇÃO LTDA. (BR/SP)

(74) ORG. MÉRITO MARCAS E PATENTES LTDA.

[1] Para melhor adequação à classificação de Locarno, com base nos itens 5.2 e 5.7 do Manual, solicita-se ao requerente que preste esclarecimentos quanto ao uso do objeto reivindicado. [2] Se for necessário, pode-se inclusive apresentar figura(s) ilustrativa(s), nos moldes do item 5.5.4 do Manual, a fim de complementar essa explicação. Para isso, caso apresente essa(s) figura(s), deve-se providenciar a(s) devida(s) identificações dessa(s) imagem(ns) no jogo de figuras, bem como a correta anotação no relatório descritivo e na reivindicação, de acordo com a seção Modelos e o mesmo item 5.5.4 do Manual de D.I.

---

**(21) BR 30 2021 006011-6**

Código 34 - Exigência - Art. 106 § 3º da LPI

(22) 26/11/2021

(71) AH LICENSE APS (DK)

(74) KASZNAR LEONARDOS PROPRIEDADE INTELECTUAL

[1] O corte representado pela figura 1.9 não revela características ornamentais da forma plástica do objeto, portanto deve ser suprimido, conforme previsto no item 5.5.7 do Manual. [2] Consequentemente, em atenção ao item 5.5 do Manual, apresente novo conjunto de figuras formado pelas vistas ortogonais (frontal, posterior, laterais, superior e inferior), além de pelo menos uma perspectiva, como anteriormente apresentadas, com a retirada da figura 1.9.[3] Além disso, O título do pedido deve indicar o objeto de maneira breve, clara e concisa, sem usar palavras ou expressões irrelevantes, desnecessárias ou que denotem vantagens práticas, especificações técnicas ou termos meramente qualificativos, conforme item 5.6 do Manual. Desse modo, altere o título para: Configuração aplicada a/em peças de construção.[4] Por fim, providencie ainda a devida correção do relatório descritivo.

---

**(21) BR 30 2021 006012-4**

Código 34 - Exigência - Art. 106 § 3º da LPI

(22) 26/11/2021

(71) AH LICENSE APS (DK)

(74) KASZNAR LEONARDOS PROPRIEDADE INTELECTUAL

[1] O corte representado pela figura 1.9 não revela características ornamentais da forma plástica do objeto, portanto deve ser suprimido, conforme previsto no item 5.5.7 do Manual. [2] Consequentemente, em atenção ao item 5.5 do Manual, apresente novo conjunto de figuras formado pelas vistas ortogonais (frontal, posterior, laterais, superior e inferior), além de pelo menos uma perspectiva, como anteriormente apresentadas, com a retirada da figura 1.9.[3] Além disso, O título do pedido deve indicar o objeto de maneira breve, clara e concisa, sem usar palavras ou expressões irrelevantes, desnecessárias ou que denotem vantagens práticas, especificações técnicas ou termos meramente qualificativos, conforme item 5.6 do Manual. Desse modo, altere o título para: Configuração

---

aplicada a/em peças de construção.[4] Por fim, providencie ainda os devidos ajustes no relatório descritivo.

---

**(21) BR 30 2021 006014-0**

Código 34 - Exigência - Art. 106 § 3º da LPI

(22) 26/11/2021

(71) AH LICENSE APS (DK)

(74) KASZNAR LEONARDOS PROPRIEDADE INTELECTUAL

[1] O corte representado pela figura 1.9 não revela características ornamentais da forma plástica do objeto, portanto deve ser suprimido, conforme previsto no item 5.5.7 do Manual. [2] Consequentemente, em atenção ao item 5.5 do Manual, apresente novo conjunto de figuras formado pelas vistas ortogonais (frontal, posterior, laterais, superior e inferior), além de pelo menos uma perspectiva, como anteriormente apresentadas, com a retirada da figura 1.9.[3] Além disso, o título do pedido deve indicar o objeto de maneira breve, clara e concisa, sem usar palavras ou expressões irrelevantes, desnecessárias ou que denotem vantagens práticas, especificações técnicas ou termos meramente qualificativos, conforme item 5.6 do Manual. Desse modo, altere o título para: Configuração aplicada a/em peças de construção.[4] Por fim, providencie ainda os devidos ajustes no relatório descritivo.

---

**(21) BR 30 2021 006018-3**

Código 34 - Exigência - Art. 106 § 3º da LPI

(22) 26/11/2021

(71) MARCELO RODRIGUES TEIXEIRA (BR/PR)

(74) London Marcas e Patentes S/S Ltda.

Exigência formulada com fulcro no Manual de Desenhos Industriais (doravante Manual), estabelecido pela Resolução 232/2019. [1] Por terem sido apresentadas todas as figuras necessárias, de acordo com os itens 5.5, 3.8.1 e 3.8.2 do Manual o relatório descritivo e a reivindicação apresentados deixam de ser obrigatório para este pedido. Com base no art. 107 da LPI, por terem sido apresentados, deverão constar do certificado. Para tal, devem atender às condições estabelecidas pelo INPI, como previsto no art. 101 da mesma lei, ou seja, devem estar conforme os modelos do Manual. Reapresente o relatório descritivo corrigido: entre a numeração da folha (1/1) e o título deve constar a indicação do documento: escreva RELATÓRIO DESCRITIVO. Caso não tenha interesse em reapresentar o documento corrigido, o requerente deverá apresentar no cumprimento desta exigência uma declaração dizendo que abdica dele, o que ensejará sua não inclusão no certificado, sem prejuízos para o pedido. Se o requerente abdicar do relatório, é necessário que abdique também da reivindicação: apesar de a apresentada estar correta, faz menção ao relatório. [2] Com fulcro no item 5.7 do Manual foi excluída a classe 09-99, por não ser apropriada ao objeto requerido, mantendo-se apenas a classe 09-01.

---

**(21) BR 30 2021 006019-1**

Código 34 - Exigência - Art. 106 § 3º da LPI

(22) 26/11/2021



---

(71) UNICHARM CORPORATION (JP)

(74) DANNEMANN, SIEMSEN, BIGLER & IPANEMA MOREIRA

Exigência formulada com fulcro no Manual de Desenhos Industriais (doravante Manual), estabelecido pela Resolução 232/2019. [1] No Manual não há previsão para apresentação de vistas de referência. Além disso, as figuras 1.8, 1.9 mostram objetos / variações diferentes da mostrada nas figuras 1.1 a 1.7: as áreas coloridas variam. Caso queira manter estas variações no pedido é necessário acrescentar as vistas laterais, superior, inferior e perspectiva de cada uma das variações, em atenção ao item 5.5 do Manual. Opcionalmente, retire as figuras 1.8 e 1.9 do pedido. O mesmo vale para as figuras 2.8 e 2.9 em relação às figuras 2.1 a 2.7 e as figuras 3.8 e 3.9 em relação às figuras 3.1 a 3.7. Adequar a numeração das figuras e das folhas das figuras conforme itens 5.8 e 4.2.11 do Manual, respectivamente.

---

**(21) BR 30 2021 006020-5**

Código 34 - Exigência - Art. 106 § 3º da LPI

(22) 26/11/2021

(71) MULTILASER INDUSTRIAL S.A. (BR/SP)

(74) BICUDO & SBORGIA PROPRIEDADE INTELECTUAL LTDA

Exigência formulada com fulcro no Manual de Desenhos Industriais (doravante Manual), estabelecido pela Resolução 232/2019. [1] Conforme item 5.5.1 do Manual, as figuras devem ter contraste, nitidez e resolução gráfica suficientes para a plena compreensão do desenho requerido, sem hachuras, sombras ou reflexos que comprometam a visualização da configuração. Na atual apresentação as figuras estão com qualidade insatisfatória, com linhas imprecisas e falhadas, às vezes parecendo até tracejadas; na figura 1.3 faltam linhas no contorno do objeto, delimitando o aro da grade frontal; na figura 1.2 não estão representados detalhes na parte inferior do motor que são visíveis nas figuras 1.5 e 1.6. Apresente as figuras com qualidade adequada, utilizando traços precisos e com resolução mínima de 300 DPI. Onde houver linhas muito próximas, sugerimos que sejam mais finas para que não se confundam. Se não for alterada a ordem das figuras não é necessário rerepresentar o relatório e a reivindicação.

---

**(21) BR 30 2021 006022-1**

Código 34 - Exigência - Art. 106 § 3º da LPI

(22) 26/11/2021

(71) ZEVEX, INC. (US)

(74) BM&A PROPRIEDADE INTELECTUAL LTDA

Exigência formulada com fulcro no Manual de Desenhos Industriais (doravante Manual), estabelecido pela Resolução 232/2019. [1] De acordo com o item 5.5.4 do Manual, figura meramente ilustrativa é aquela em que o objeto requerido é representado por linhas contínuas e elementos meramente ilustrativos (elementos que não façam parte da reivindicação do pedido) são representados por linhas tracejadas. As figuras 1.11, 1.12, 3.11 e 3.12 não se enquadra nesta definição na medida em que o objeto requerido não está revelado nelas. Assim

---

sendo, estas figuras devem ser excluídas do pedido. Adeque a numeração das figuras e das folhas de figuras conforme itens 5.8 e 4.2.11 do Manual, respectivamente. [2] Conforme item 5.5.1 do Manual, as figuras devem ter contraste, nitidez e resolução gráfica suficientes para a plena compreensão do desenho requerido, sem hachuras, sombras ou reflexos que comprometam a visualização da configuração. Na atual apresentação há excesso de hachuras, impedindo a perfeita visualização da forma. Apresente as figuras com qualidade adequada, utilizando traços precisos e resolução mínima de 300 DPI, sem hachuras. [3] Por terem sido apresentadas figuras meramente ilustrativas, de acordo com os itens 5.5, 3.8.1 e 3.8.2 do Manual o relatório descritivo e a reivindicação são obrigatórios para este pedido. Reapresente os documentos corrigidos conforme os modelos do Manual. Nos dois documentos corrija as declarações referentes a figuras meramente ilustrativas. No relatório corrija também a lista de figuras apresentadas.

---

**(21) BR 30 2021 006023-0**

Código 34 - Exigência - Art. 106 § 3º da LPI

(22) 26/11/2021

(71) ERIK ANDERSON DE FREITAS (BR/SP)

(74) SLC SOLUCAO ASSESSORIA EMPRESARIAL LTDA

Exigência formulada com fulcro no Manual de Desenhos Industriais (doravante Manual), estabelecido pela Resolução 232/2019. [1] Por terem sido apresentadas todas as figuras necessárias, de acordo com os itens 5.5, 3.8.1 e 3.8.2 do Manual o relatório descritivo e a reivindicação apresentados deixam de ser obrigatório para este pedido. Com base no art. 107 da LPI, por terem sido apresentados, deverão constar do certificado. Para tal, devem atender às condições estabelecidas pelo INPI, como previsto no art. 101 da mesma lei, ou seja, devem estar conforme os modelos do Manual. Reapresente o relatório descritivo corrigido: o título foi escrito errado. Caso não tenha interesse em reapresentar o documento corrigido, o requerente deverá apresentar no cumprimento desta exigência uma declaração dizendo que abdica dele, o que ensejará sua não inclusão no certificado, sem prejuízos para o pedido. Se o requerente abdicar do relatório, é necessário que abdique também da reivindicação: apesar de a apresentada estar correta, faz menção ao relatório.

---

**(21) BR 30 2021 006025-6**

Código 34 - Exigência - Art. 106 § 3º da LPI

(22) 27/11/2021

(71) CHAMPANHARIA GARIBALDI LTDA (BR/RS)

(74) NATALICIO EDUARDO GROMOVSKI HENTZ

Exigência formulada com fulcro no Manual de Desenhos Industriais (doravante Manual), estabelecido pela Resolução 232/2019. [1] Não foi apresentada a perspectiva (a figura 1.1 pode ser a vista lateral direita, mas não é uma perspectiva), a vista superior (que não é idêntica à inferior, porque a borda do objeto é menor que a base, então ambas devem estar representadas) e a vista posterior (considerando que a figura 1.1 é a lateral direita). As figuras 1.4 e 1.5

---

são idênticas e revelam a vista inferior do objeto. Em atenção ao item 5.5 do Manual, apresente novo conjunto de figuras formado pelas vistas ortogonais (frontal, posterior, laterais, superior e inferior), além de pelo menos uma perspectiva do objeto. Adeque a numeração das figuras e das folhas de figuras conforme itens 5.8 e 4.2.11 do Manual, respectivamente. Atenção: na folha 3/5 a figura deveria ter sido numerada como 1.3, mas foi escrito 1.4. [2] Ao apresentar todas as figuras necessárias, de acordo com os itens 5.5, 3.8.1 e 3.8.2 do Manual o relatório descritivo e a reivindicação apresentados deixam de ser obrigatório para este pedido. Com base no art. 107 da LPI, por terem sido apresentados, deverão constar do certificado. Para tal, devem atender às condições estabelecidas pelo INPI, como previsto no art. 101 da mesma lei, ou seja, devem estar conforme os modelos do Manual. Reapresente o relatório descritivo corrigido: informe a lista das figuras apresentadas. Corrija a reivindicação: escreva REIVINDICAÇÃO no singular, porque pedidos de DI só admitem uma reivindicação. Caso não tenha interesse em reapresentar os documentos corrigidos, o requerente deverá apresentar no cumprimento desta exigência uma declaração dizendo que abdica deles, o que ensejará sua não inclusão no certificado, sem prejuízos para o pedido. [3] Ao apresentar a petição de cumprimento de exigência (GRU 105, com pagamento da taxa correspondente) preencha corretamente o título, completo, como foi informado na reivindicação e no relatório, pois o objeto do pedido é tridimensional, então deve ser CONFIGURAÇÃO APLICADA EM ..., conforme item 4.2.3 do Manual.

---

**(21) BR 30 2021 006027-2**

Código 34 - Exigência - Art. 106 § 3º da LPI

(22) 27/11/2021

(71) EDSON PINTO DOS REIS LTDA (BR/MG)

(74) M E M CONSULTORIA EM MARKETING E PROPRIEDADE INTELECTUAL  
Exigência formulada com fulcro no Manual de Desenhos Industriais (doravante Manual), estabelecido pela Resolução 232/2019. [1] A legenda da figura da folha 5/7 deveria ser Figura 1.5, seguindo o padrão das demais figuras. Reapresente a figura com a legenda corrigida. Apresente todas as figuras na mesma escala a fim de permitir que se compare as proporções do objeto de uma vista para outra, para averiguarmos se estão compatíveis.

---

**(21) BR 30 2021 006028-0**

Código 34 - Exigência - Art. 106 § 3º da LPI

(22) 27/11/2021

(71) EDSON PINTO DOS REIS LTDA (BR/MG)

(74) M E M CONSULTORIA EM MARKETING E PROPRIEDADE INTELECTUAL  
Exigência formulada com fulcro no Manual de Desenhos Industriais (doravante Manual), estabelecido pela Resolução 232/2019. [1] A legenda da figura da folha 3/7 e a da 6/7 deveria ser Figura 1.3 e Figura 1.6, respectivamente, seguindo o padrão das demais figuras. Reapresente as figuras com a legenda corrigida. Apresente todas as figuras na mesma escala a fim de permitir que se comparem as proporções do objeto de uma vista para outra, para averiguarmos se estão

---

compatíveis.

---

**(21) BR 30 2021 006029-9**

Código 34 - Exigência - Art. 106 § 3º da LPI

(22) 27/11/2021

(71) EDSON PINTO DOS REIS LTDA (BR/MG)

(74) M E M CONSULTORIA EM MARKETING E PROPRIEDADE INTELECTUAL

Exigência formulada com fulcro no Manual de Desenhos Industriais (doravante Manual), estabelecido pela Resolução 232/2019. [1] As figuras não estão correspondentes entre si: as faces reveladas pelas figuras 1.2 e 1.4 não são idênticas, como foi apresentado, pois os furos variam de uma para outra; na figura 1.7 o fundo está representado por linhas retas nas laterais maiores, enquanto nas demais figuras está com linhas curvas. Em atenção ao item 5.5 do Manual revise o conjunto de figuras fazendo as correções indicadas e quaisquer outras que sejam necessárias para que as imagens representem o mesmo objeto apresentado no depósito e sejam coerentes entre si. Apresente todas as figuras na mesma escala a fim de permitir que se comparem as proporções do objeto de uma vista para outra, para averiguarmos se estão compatíveis.

---

**(21) BR 30 2021 006033-7**

Código 34 - Exigência - Art. 106 § 3º da LPI

(22) 29/11/2021

(71) VALDECIR DONIZETI DE SIQUEIRA (BR/SP)

(74) ANA PAULA BARBOSA NAHES

Exigência formulada com fulcro no Manual de Desenhos Industriais (doravante Manual), estabelecido pela Resolução 232/2019. [1] Em atenção ao item 5.5 do Manual, apresente novo conjunto de figuras formado pelas vistas ortogonais (frontal, posterior, laterais, superior e inferior), além de pelo menos uma perspectiva do objeto. Adeque a numeração das figuras e das folhas de figuras conforme itens 5.8 e 4.2.11 do Manual, respectivamente. [2] As figuras não estão correspondentes entre si: além de estarem em escalas diferentes, as proporções do objeto estão variando, pois ora está mais comprido e estriado, ora está mais achatado e largo, independente da escala. Em atenção ao item 5.5 do Manual revise o conjunto de figuras fazendo as correções indicadas e quaisquer outras que sejam necessárias para que as imagens representem o mesmo objeto apresentado no depósito e sejam coerentes entre si. Apresente todas as figuras na mesma escala, com traços precisos e resolução mínima de 300 DPI. [3] Com fulcro no item 5.7 do Manual a classificação foi alterada de ofício para 06-05 - sacolas, sachês, tubos e cápsulas -, a fim de se adequar ao objeto requerido.

---

**(21) BR 30 2021 006036-1**

Código 34 - Exigência - Art. 106 § 3º da LPI

(22) 29/11/2021

(71) KATHYANNE REGINA VASCONCELLOS DE ANDRADE E SILVA (BR/SP)

(74) DIREÇÃO MARCAS E PATENTES LTDA

Exigência formulada com fulcro no Manual de Desenhos Industriais (doravante Manual), estabelecido pela Resolução 232/2019. [1] O objeto não tem vistas que

---

sejam simétricas ou espelhadas, portanto nenhuma pode ser omitida. Em atenção ao item 5.5 do Manual, apresente novo conjunto de figuras formado pelas vistas ortogonais (frontal, posterior, laterais, superior e inferior), além de pelo menos uma perspectiva do objeto. Adeque a numeração das figuras e das folhas de figuras conforme itens 5.8 e 4.2.11 do Manual, respectivamente. [2] Conforme item 5.5.1 do Manual, as figuras devem ter contraste, nitidez e resolução gráfica suficientes para a plena compreensão do desenho requerido, sem hachuras, sombras ou reflexos que comprometam a visualização da configuração. Na atual apresentação há sombras, reflexos e áreas indefinidas, borradas, impedindo a perfeita visualização da forma. Apresente as figuras com qualidade adequada, utilizando traços precisos e resolução mínima de 300 DPI.

---

**(21) BR 30 2021 006038-8**

Código 34 - Exigência - Art. 106 § 3º da LPI

(22) 29/11/2021

(71) SUPER BUGGY BRASIL LTDA (BR/RJ)

(74) DIREÇÃO MARCAS E PATENTES LTDA

Exigência formulada com fulcro no Manual de Desenhos Industriais (doravante Manual), estabelecido pela Resolução 232/2019. [1] Além de estarem distorcidas, as figuras não estão correspondentes entre si. O contorno do objeto na vista superior e na inferior, por exemplo, deveria ser o mesmo, variando os elementos que são revelados em cada face; a área abaixo do capô, nas figuras 1.1 e 1.7, deveria ter os mesmos componentes; o vinco do capô na figura 1.7 não está representado corretamente; as rodas estão deformadas nas figuras 1.1, 1.2 e 1.7. Há linhas tracejadas na figura 1.1: se esses elementos estão sendo reivindicados, devem ser representados por linhas contínuas; se não estão sendo reivindicados, as linhas tracejadas devem ser retiradas da figura. Em atenção aos itens 5.5 e 5.5.1 do Manual: revise o conjunto de figuras fazendo as correções indicadas e quaisquer outras que sejam necessárias para que as imagens sejam coerentes entre si; apresente novo conjunto de figuras formado pelas vistas ortogonais (frontal, posterior, laterais, superior e inferior), além de pelo menos uma perspectiva do objeto, com qualidade adequada, utilizando traços precisos e resolução mínima de 300 DPI. Adeque a numeração das figuras e das folhas de figuras conforme itens 5.8 e 4.2.11 do Manual, respectivamente. [2] Com fulcro no item 5.7 do Manual foi excluída a classe 12-16, por não ser apropriada ao objeto, mantendo-se apenas a classe 12-08.

---

**(21) BR 30 2021 006039-6**

Código 34 - Exigência - Art. 106 § 3º da LPI

(22) 29/11/2021

(71) SUPER BUGGY BRASIL LTDA (BR/RJ)

(74) DIREÇÃO MARCAS E PATENTES LTDA

Exigência formulada com fulcro no Manual de Desenhos Industriais (doravante Manual), estabelecido pela Resolução 232/2019. [1] Além de estarem distorcidas, as figuras não estão correspondentes entre si. O contorno do objeto na vista superior e na inferior, por exemplo, deveria ser o mesmo, variando os elementos

---

que são revelados em cada face; a área abaixo do capô, nas figuras 1.1 e 1.7, deveria ter os mesmos componentes; o vinco do capô na figura 1.7 não está representado corretamente; as rodas estão deformadas nas figuras 1.1, 1.2 e 1.7. Há linhas tracejadas nas figuras 1.1 e 1.7: se esses elementos estão sendo reivindicados, devem ser representados por linhas contínuas; se não estão sendo reivindicados, as linhas tracejadas devem ser retiradas das figuras. Em atenção aos itens 5.5 e 5.5.1 do Manual: revise o conjunto de figuras fazendo as correções indicadas e quaisquer outras que sejam necessárias para que as imagens sejam coerentes entre si; apresente novo conjunto de figuras formado pelas vistas ortogonais (frontal, posterior, laterais, superior e inferior), além de pelo menos uma perspectiva do objeto, com qualidade adequada, utilizando traços precisos e resolução mínima de 300 DPI. Adeque a numeração das figuras e das folhas de figuras conforme itens 5.8 e 4.2.11 do Manual, respectivamente.

[2] Com fulcro no item 5.7 do Manual foi excluída a classe 12-16, por não ser apropriada ao objeto, mantendo-se apenas a classe 12-08.

---

**(21) BR 30 2021 006066-3**

Código 34 - Exigência - Art. 106 § 3º da LPI

(22) 30/11/2021

(71) INDUSTRIE BORLA S.P.A. (IT)

(74) LUIZ LEONARDOS & ADVOGADOS

Com base no Manual de Desenhos Industriais estabelecido pela Resolução 232/2019, bem como no Comunicado publicado na RPI Nº 2523 de 14/05/2019, formulam-se as seguintes exigências:(1) Em atenção aos itens 3.8.1, 3.8.2 e 5.5 do Manual, por terem sido omitidas vistas simétricas / espelhadas, a apresentação de relatório descritivo e reivindicação é obrigatória para este pedido e estes documentos devem seguir os modelos contidos na seção Modelos no Manual. Na reivindicação coloque, na parte superior, a numeração de folha (1/1); abaixo, coloque a indicação do documento (Reivindicação), seguida do título e da frase padrão (Reivindica-se o registro do desenho industrial conforme representado no conjunto de figuras e apresentado no relatório descritivo, ambos em anexo); por último, coloque a declaração referente à omissão de vistas contida no item 3.8.1.2a do Manual, por exemplo: A vista posterior foi omitida por ser simétrica à Figura 1.4 - Vista frontal. No relatório descritivo coloque, na parte superior, a numeração de folha (1/1); abaixo coloque a indicação do documento (Relatório descritivo), seguida do título e da frase padrão (O presente relatório descritivo faz referência aos desenhos anexos, assim indicados:); na sequência, coloque a legenda das figuras conforme mostrada no modelo (por exemplo: Figura 1.1 ? Perspectiva; Figura 1.2 ? Vista anterior, etc.); por último, coloque a declaração referente à omissão de vistas contida no item 3.8.1.2a do Manual, por exemplo: A vista posterior foi omitida por ser simétrica à Figura 1.4 - vista frontal. Nenhum texto que não esteja previsto nos modelos é permitido.

---

**(21) BR 30 2021 006088-4**

Código 34 - Exigência - Art. 106 § 3º da LPI

---

(22) 30/11/2021

(71) IMPRENTA Y EDITORIAL LA SELECTA S.A. (CL)

(74) LEÃO PROPRIEDADE INTELECTUAL

Com base no Manual de Desenhos Industriais estabelecido pela Resolução 232/2019, bem como no Comunicado publicado na RPI Nº 2523 de 14/05/2019, formulam-se as seguintes exigências:(1) Conforme item 5.5.1 do Manual, as figuras devem ter contraste, nitidez e resolução gráfica suficientes para a plena compreensão do desenho requerido, sem hachuras, sombras ou reflexos que comprometam a visualização da configuração: apre-sente as figuras com qualidade adequada, utilizando traços precisos e resolução mínima de 300 DPI, sem hachuras, que atrapalham a plena compreensão do objeto.

---

**(21) BR 30 2021 006090-6**

Código 34 - Exigência - Art. 106 § 3º da LPI

(22) 30/11/2021

(71) DONIZETTI PEDRO LIMA MARTINS (BR/SP)

(74) KARINA VASSIMON

[1] AUSÊNCIA DE VISTAS O pedido foi apresentado contendo as seguintes figuras: 1.1 é a vista superior; a figura 1.2 é a vista anterior; a figura 1.3 é a vista lateral direita; e a figura 1.4 é a perspectiva[2] Em atenção ao item 5.5 do Manual, apresente conjunto de figuras completo, formado por todas as vistas ortogonais (frontal, posterior, laterais, superior e inferior), além de pelo menos uma perspectiva. Renumere as figuras e as folhas de figuras de acordo com as novas vistas apresentadas.[3] FIGURAS MERAMENTE ILUSTRATIVAS Acrescente-se ainda que as figuras 1.4 e 1.5 não são consideradas meramente ilustrativas, nos termos do item 5.5.4 do Manual, na medida em que não representam quaisquer elementos que não façam parte do objeto requerido. Neste caso, como mostram vistas que já foram exibidas do módulo isolado, sugerimos a sua exclusão do jogo de figuras.[4] RELATÓRIO DESCRITIVO O requerente protocolou ainda relatório descritivo fora dos padrões previstos no Manual de DI. Conseqüentemente, conforme itens 3.8.1, 4.2.9, bem como a seção Modelos do Manual, reapresente este documento sob a seguinte orientação: coloque, na parte superior, a numeração de folha (1/1); abaixo coloque a indicação do documento (Relatório descritivo), seguida do título e da frase padrão (O presente relatório descritivo faz referência aos desenhos anexos, assim indicados:); na sequência, coloque a legenda das figuras conforme mostrada no modelo (por exemplo: figura 1.1 - perspectiva; figura 1.2 - vista superior, etc.). Nenhum texto que não esteja previsto nos modelos é permitido. [5] TÍTULO Além disso, o título do pedido deve indicar o objeto de maneira breve, clara e concisa, sem usar palavras ou expressões irrelevantes, desnecessárias ou que denotem vantagens práticas, especificações técnicas ou termos meramente qualificativos, conforme item 5.6 do Manual. Desse modo, altere o título para: Configuração aplicada a/em tampo de bancada.[6] Por fim, providencie ainda os devidos ajustes no relatório descritivo e na reivindicação quanto ao título.

---

**(21) BR 30 2021 006091-4**

Código 34 - Exigência - Art. 106 § 3º da LPI

(22) 30/11/2021

(71) DONIZETTI PEDRO LIMA MARTINS (BR/SP)

(74) KARINA VASSIMON

[1] AUSÊNCIA DE VISTAS O pedido foi apresentado contendo as seguintes figuras: 1.1 é a vista frontal; a figura 1.2 é uma vista lateral; a figura 1.3 é a vista superior e a figura 1.4 é a perspectiva[2] Em atenção ao item 5.5 do Manual, apresente novo conjunto de figuras formado por todas as vistas ortogonais (frontal, posterior, laterais, superior e inferior), além de pelo menos uma perspectiva. Renuncie as figuras e as folhas de figuras de acordo com as novas vistas apresentadas.[3] RELATÓRIO DESCRITIVO FORA DO PADRÃO O requerente protocolou ainda relatório descritivo fora dos padrões previstos no Manual de DI. Conseqüentemente, conforme itens 3.8.1, 4.2.9, bem como a seção Modelos do Manual. Desse modo, rerepresente este documento sob a seguinte orientação: coloque, na parte superior, a numeração de folha (1/1); abaixo coloque a indicação do documento (Relatório descritivo), seguida do título e da frase padrão (O presente relatório descritivo faz referência aos desenhos anexos, assim indicados:); na sequência, coloque a legenda das figuras conforme mostrada no modelo (por exemplo: figura 1.1 - perspectiva; figura 1.2 - vista superior, etc.). Nenhum texto que não esteja previsto nos modelos é permitido. [4] TÍTULO Além disso, o título do pedido deve indicar o objeto de maneira breve, clara e concisa, sem usar palavras ou expressões irrelevantes, desnecessárias ou que denotem vantagens práticas, especificações técnicas ou termos meramente qualificativos, conforme item 5.6 do Manual. Desse modo, altere o título para: Configuração aplicada a/em suporte de refletor.[6] Por fim, providencie ainda os devidos ajustes no relatório descritivo e na reivindicação quanto ao título.

---

**(21) BR 30 2021 006093-0**

Código 34 - Exigência - Art. 106 § 3º da LPI

(22) 30/11/2021

(71) CROCS, INC. (US)

(74) Felsberg e Pedretti Advogados e Consultores Legais

Os elementos representados por linhas tracejadas são necessários para que a forma subsista como objeto. Conforme itens 5.1.1 e 5.5 do Manual, as figuras devem representar o objeto somente por traços regulares e contínuos: os elementos que foram apresentados em linhas tracejadas devem ser preenchidos, ou seja, as linhas tracejadas devem ser substituídas por traços contínuos. Desse modo, rerepresente todas as figuras corrigidas.

---

**(21) BR 30 2021 006094-9**

Código 34 - Exigência - Art. 106 § 3º da LPI

(22) 30/11/2021

(71) CROCS, INC. (US)

(74) Felsberg e Pedretti Advogados e Consultores Legais



---

Exigência formulada com fulcro no Manual de Desenhos Industriais (doravante Manual), estabelecido pela Resolução 232/2019. [1] Conforme determina o item 5.5.2 do Manual os desenhos ou fotografias não podem conter marcas ou logotipos representados na configuração do desenho industrial requerido, ainda que a reprodução do sinal marcário seja parcial. Apresente as figuras sem o sinal marcário.

---

**(21) BR 30 2021 006095-7**

Código 34 - Exigência - Art. 106 § 3º da LPI

(22) 30/11/2021

(71) CROCS, INC. (US)

(74) Felsberg e Pedretti Advogados e Consultores Legais

Exigência formulada com fulcro no Manual de Desenhos Industriais (doravante Manual), estabelecido pela Resolução 232/2019. [1] Os elementos representados por linhas tracejadas são partes indissociáveis do objeto, portanto são necessários para que a forma subsista como objeto: tais elementos representados por linhas contínuas, conforme item 5.1.1 do Manual, ou seja, todas as linhas tracejadas devem ser substituídas por linhas contínuas. Reapresente as figuras corrigidas.

---

**(21) BR 30 2021 006096-5**

Código 34 - Exigência - Art. 106 § 3º da LPI

(22) 30/11/2021

(71) CROCS, INC. (US)

(74) Felsberg e Pedretti Advogados e Consultores Legais

Exigência formulada com fulcro no Manual de Desenhos Industriais (doravante Manual), estabelecido pela Resolução 232/2019. [1] Conforme determina o item 5.5.2 do Manual os desenhos ou fotografias não podem conter marcas ou logotipos representados na configuração do desenho industrial requerido, ainda que a reprodução do sinal marcário seja parcial. Além disso, de acordo com o item 4.2.11 do Manual, as folhas de figuras não podem conter molduras, linhas delimitadoras, marcas, logotipos, marcas d'água, timbres, rubricas, assinaturas e outras informações desta natureza: as figuras devem ser apresentadas sem os textos e sem o sinal marcário.

---

**(21) BR 30 2021 006097-3**

Código 34 - Exigência - Art. 106 § 3º da LPI

(22) 30/11/2021

(71) BS TOYS INDUSTRIA E COMERCIO DE BRINQUEDOS LTDA (BR/SP)

Exigência formulada com fulcro no Manual de Desenhos Industriais (doravante Manual), estabelecido pela Resolução 232/2019. [1] A qualidade das figuras está insatisfatória: há muitos reflexos, linhas falhadas, o contorno está impreciso. Conforme item 5.5.1 do Manual, as figuras devem ter contraste, nitidez e resolução gráfica suficientes para a plena compreensão do desenho requerido, sem hachuras, sombras ou reflexos que comprometam a visualização da configuração. Apresente as figuras com qualidade adequada, utilizando traços precisos e resolução mínima de 300 DPI. Evitando reflexos. As figuras devem

---

estar, preferencialmente, na mesma escala. [2] As figuras devem ser apresentadas dentro das margens de, no mínimo, 3 cm, em atenção aos itens 3.8.3 e 4.2.11 do Manual.

---

**(21) BR 30 2021 006098-1**

Código 34 - Exigência - Art. 106 § 3º da LPI

(22) 30/11/2021

(71) A.C. SOM INDÚSTRIA E COMÉRCIO DE INSTRUMENTOS MUSICAIS LTDA (BR/SP)

(74) SUL AMÉRICA MARCAS E PATENTES LTDA.

[1] O título do pedido deve indicar o objeto de maneira breve, clara e concisa, sem usar palavras ou expressões irrelevantes, desnecessárias ou que denotem vantagens práticas, especificações técnicas ou termos meramente qualificativos, conforme item 5.6 do Manual. Desse modo, altere o título para: Configuração aplicada a/em corpo para instrumento de percussão. [2] Providencia ainda os devidos ajustes no relatório descritivo e na reivindicação.

---

**(21) BR 30 2021 006103-1**

Código 34 - Exigência - Art. 106 § 3º da LPI

(22) 30/11/2021

(71) GASPAR BALBINOT (BR/RS)

(74) LEÃO PROPRIEDADE INTELECTUAL

Exigência formulada com fulcro no Manual de Desenhos Industriais (doravante Manual), estabelecido pela Resolução 232/2019. [1] As figuras não estão correspondentes entre si: na parte inferior da figura 1.6 deveria estar representada a espessura da chapa que forma a frente do objeto, como se vê na figura 1.1; em algumas figuras os cantos arredondados estão representados por uma linha, em outras não: recomendamos que sejam apresentados em todas, com linhas mais finas que as do contorno do objeto. Revise todo o conjunto de figuras, fazendo as correções indicadas e quaisquer outras que sejam necessárias para que as imagens apresentem coerência entre si, em atenção ao item 5.5 do Manual.

---

**(21) BR 30 2021 006106-6**

Código 34 - Exigência - Art. 106 § 3º da LPI

(22) 30/11/2021

(71) CROCS, INC. (US)

(74) Felsberg e Pedretti Advogados e Consultores Legais

Exigência formulada com fulcro no Manual de Desenhos Industriais (doravante Manual), estabelecido pela Resolução 232/2019. [1] Conforme determina o item 5.5.2 do Manual os desenhos ou fotografias não podem conter marcas ou logotipos representados na configuração do desenho industrial requerido, ainda que a reprodução do sinal marcário seja parcial. Além disso, de acordo com o item 4.2.11 do Manual, as folhas de figuras não podem conter molduras, linhas delimitadoras, marcas, logotipos, marcas d'água, timbres, rubricas, assinaturas e outras informações desta natureza: as figuras devem ser apresentadas sem os textos e sem o sinal marcário.

---

**(21) BR 30 2021 006107-4**

Código 34 - Exigência - Art. 106 § 3º da LPI

(22) 30/11/2021

(71) BS TOYS INDUSTRIA E COMERCIO DE BRINQUEDOS LTDA (BR/SP)

Exigência formulada com fulcro no Manual de Desenhos Industriais (doravante Manual), estabelecido pela Resolução 232/2019. [1] A qualidade das figuras está insatisfatória: há muitos reflexos, deixando algumas áreas muito claras, linhas falhadas (algumas parecendo até tracejadas), o contorno está impreciso e há partes muito escuras. Conforme item 5.5.1 do Manual, as figuras devem ter contraste, nitidez e resolução gráfica suficientes para a plena compreensão do desenho requerido, sem hachuras, sombras ou reflexos que comprometam a visualização da configuração. Apresente as figuras com qualidade adequada, utilizando traços precisos e resolução mínima de 300 DPI. Evitando reflexos. As figuras devem estar, preferencialmente, na mesma escala.

---

**(21) BR 30 2021 006110-4**

Código 34 - Exigência - Art. 106 § 3º da LPI

(22) 30/11/2021

(71) RIO PISCINAS MARCAS E PATENTES EIRELI (BR/RJ)

(74) Portfolio Marcas e Patentes Ltda.

[1] TÍTULO Na documentação apresentada na petição inicial, observada incongruência entre o título declarado no formulário de depósito e aquele presente no relatório descritivo e na reivindicação. Desse modo, informe o título correto referente ao objeto, com campo de aplicação pertinente, observando os itens 5.6 e 5.7 do Manual. O título do pedido deve indicar o objeto de maneira breve, clara e concisa, sem usar palavras ou expressões irrelevantes, desnecessárias ou que denotem vantagens práticas, especificações técnicas ou termos meramente qualificativos, conforme item 5.6 do Manual.[2] Caso necessário, providencie os devidos ajustes no relatório descritivo e na reivindicação.[3] MARCAÇÃO DE EIXO Conforme o item 5.5.3 do Manual, retire da figura 1.2 [vista superior] a marcação de eixo, representada pelo sinal de cruz, em uma das bordas da peça reivindicada. Consequentemente, reapresente o conjunto completo de figuras, com a correção da figura indicada.

---

**(21) BR 30 2021 006112-0**

Código 34 - Exigência - Art. 106 § 3º da LPI

(22) 30/11/2021

(71) KLABIN S.A. (BR/SP)

(74) DANNEMANN, SIEMSEN, BIGLER &amp; IPANEMA MOREIRA

Exigência formulada com fulcro no Manual de Desenhos Industriais (doravante Manual), estabelecido pela Resolução 232/2019. [1] As figuras não estão correspondentes entre si: nas figuras 1.1 e 1.6 vemos que as duas abas verticais acima da tampa, uma em cada lado maior da caixa, apresentam recortes em níveis diferentes, mas nas figuras 1.3 e 1.5 estes recortes não estão representados e as abas parecem ter acabamento horizontal linear; o mesmo ocorre quando se comparam as figuras 2.1 e 2.6 com as figuras 2.3 e 2.5; nas

---

figuras 1.6 e 2.6 apesar de os desníveis estarem representados, a representação das abas no sentido da largura também não corresponde ao mostrado nas figuras 1.1 e 2.1, respectivamente. Revise todo o conjunto de figuras, fazendo as correções indicadas e quaisquer outras que sejam necessárias para que as imagens apresentem coerência entre si, em atenção ao item 5.5 do Manual. [2] A qualidade das figuras está insatisfatória: nas figuras 1.2 e 1.4 as linhas inferiores dos rasgos estão incompletas. Conforme item 5.5.1 do Manual, as figuras devem ter contraste, nitidez e resolução gráfica suficientes para a plena compreensão do desenho requerido, sem hachuras, sombras ou reflexos que comprometam a visualização da configuração. Apresente as figuras com qualidade adequada, utilizando traços precisos e resolução mínima de 300 DPI. Entendemos que as linhas tracejadas nas figuras 2.1, 2.3 e 2.5 representem pequenos rasgos alternados na superfície do objeto. Caso este entendimento esteja correto, tais linhas podem ser mantidas como foram apresentadas. Caso representem elementos meramente ilustrativos não reivindicados, devem ser retiradas das figuras. Caso mostrem elementos reivindicados contínuos, não intercalados, devem ser representados por linhas contínuas.

**Código 35 - Arquivamento do Pedido – Art. 216 § 2º e Art. 106 § 3º da LPI**

Arquivado definitivamente o pedido de registro de desenho industrial, uma vez que não foi apresentada a procuração devida no prazo de 60 (sessenta) dias contados da prática do primeiro ato da parte no processo ou não houve manifestação do depositante quanto à exigência formulada.

---

<b>(21) BR 30 2020 005180-7</b>	Código 35 - Arquivamento do Pedido – Art. 216 § 2º e Art. 106 § 3º da LPI (22) 30/10/2020 (44) 21/12/2021 (52) 32-00 (54) PADRÃO ORNAMENTAL APLICADO A/EM QUEBRA CABEÇA (71) MATEUS ARISA DE MORAES 38869939812 (BR/SP) (72) MATEUS ARISA DE MORAES Arquivamento
<b>(21) BR 30 2020 005886-0</b>	Código 35 - Arquivamento do Pedido – Art. 216 § 2º e Art. 106 § 3º da LPI (22) 09/12/2020 (44) 21/12/2021 (52) 12-16 (54) CONFIGURAÇÃO APLICADA A/EM VOLANTE PARA AUTOMOVEL (71) CLÁUDIO RODRIGUES DE ALMEIDA (BR/DF) (72) CLAUDIO RODRIGUES ALMEIDA (74) JOÃO RODRIGUES DOS SANTOS Arquivamento
<b>(21) BR 30 2021 000602-2</b>	Código 35 - Arquivamento do Pedido – Art. 216 § 2º e Art. 106 § 3º da LPI (22) 11/02/2021 (44) 21/12/2021 (52) 12-06 (54) CONFIGURAÇÃO APLICADA A/EM REMO (71) REGINALDO LUIZ MARCHEZI (BR/ES) (72) REGINALDO LUIZ MARCHEZI (74) WAGNER JOSÉ FAFÁ BORGES Arquivamento
<b>(21) BR 30 2021 004053-0</b>	Código 35 - Arquivamento do Pedido – Art. 216 § 2º e Art. 106 § 3º da LPI (22) 24/08/2021 (44) 21/12/2021 (52) 08-05 (54) CONFIGURAÇÃO APLICADA A/EM BANCADA DIDÁTICA MULTIUSO PORTÁTIL PARA ENSAIO DE FLEXÃO E FLAMBAGEM EM VIGAS (71) UNIFEI - UNIVERSIDADE FEDERAL DE ITAJUBÁ (BR/MG) (72) GUILHERME FERREIRA GOMES; RONNY FRANCIS RIBEIRO JUNIOR

---

Arquivamento

---

**(21) BR 30 2021 004054-9** Código 35 - Arquivamento do Pedido – Art. 216 § 2º e Art. 106 § 3º da LPI  
(22) 24/08/2021  
(44) 21/12/2021  
(52) 24-02  
(54) CONFIGURAÇÃO APLICADA A/EM INSTRUMENTO CIRURGICO  
(71) GUILHERME MIRANDA DE FREITAS (BR/RJ)  
(72) GUILHERME MIRANDA DE FREITAS  
(74) NILSON JOSE DA SILVA  
Arquivamento

---

**(21) BR 30 2021 004083-2** Código 35 - Arquivamento do Pedido – Art. 216 § 2º e Art. 106 § 3º da LPI  
(22) 26/08/2021  
(44) 21/12/2021  
(52) 25-01  
(54) CONFIGURAÇÃO APLICADA A/EM BLOCO DE CONCRETO  
(71) HAMMES E CIA LTDA ME (BR/SC)  
(72) MAURO HAMMES  
(74) ELIANE DUZ  
Arquivamento

---

**(21) BR 30 2021 004090-5** Código 35 - Arquivamento do Pedido – Art. 216 § 2º e Art. 106 § 3º da LPI  
(22) 27/08/2021  
(44) 21/12/2021  
(52) 06-03  
(54) CONFIGURAÇÃO APLICADA A/EM MESA  
(71) VINICIUS MORAIS CABRAL (BR/SP)  
(72) VINICIUS CABRAL  
Arquivamento

---

**(21) BR 30 2021 004256-8** Código 35 - Arquivamento do Pedido – Art. 216 § 2º e Art. 106 § 3º da LPI  
(22) 08/09/2021  
(44) 21/12/2021  
(52) 08-05  
(54) CONFIGURAÇÃO APLICADA A/EM MEXEDOR DE TINTA  
(71) MAX METALÚRGICA LTDA. (BR/RS)  
(72) LUIZ FERNANDO ODERICH  
(74) JUARES DE ARAUJO RUIZ  
Pedido arquivado definitivamente com base no § 3º do art. 106 da LPI, por não ter sido apresentada petição de cumprimento da exigência publicada na RPI 2647, de 28/09/2021.



**Código 39 - Concessão do Registro**

Concessão do registro de desenho industrial. O certificado de registro está disponível no portal do INPI. Desta data corre o prazo de 5 (cinco) anos para interposição de nulidade administrativa por qualquer interessado (Art.113 § 1º da LPI ). Os efeitos da concessão serão suspensos caso o pedido de nulidade seja interposto no prazo de 60 (sessenta) dias, contados da data da concessão.

---

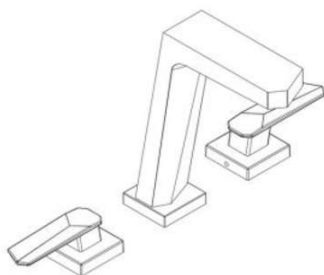
**(11) BR 30 2015 002269-8**

Código 39 - Concessão do Registro

(22) 14/05/2015

(15) 21/12/2021

(45) 21/12/2021

(52) 23-01

(54) CONFIGURAÇÃO APLICADA A METAL SANITÁRIO

(73) DOCOL METAIS SANITÁRIOS LTDA. (BR/SC)

(72) INGO DOUBRAWA

(74) DANNEMANN, SIEMSEN, BIGLER &amp; IPANEMA MOREIRA, PROPRIEDADE INDUSTRIAL LTDA.

Prazo de validade: 10 (dez) anos contados a partir de 14/05/2015, mediante o recolhimento da taxa quinquenal de manutenção (Artigos 119 e 120 da LPI) e observadas as demais condições legais.

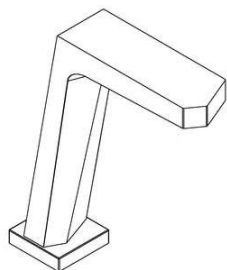

---

**(11) BR 30 2015 002374-0**

Código 39 - Concessão do Registro

(22) 05/05/2015

(15) 21/12/2021

(45) 21/12/2021

(52) 12-12

(54) CONFIGURAÇÃO APLICADA EM MOTOCICLETA DE BRINQUEDO

(73) CALESITA INDÚSTRIA DE BRINQUEDOS LTDA (BR/SC)

(72) OSVALDO HECTOR VACINALETTI

(74) SANDRO CONRADO DA SILVA

Prazo de validade: 10 (dez) anos contados a partir de 05/05/2015, mediante o recolhimento da taxa quinquenal de manutenção (Artigos 119 e 120 da LPI) e observadas as demais condições legais.





(11) BR 30 2015 003113-1



Código 39 - Concessão do Registro

(22) 02/07/2015

(15) 21/12/2021

(30) 06/01/2015 US 29/513920; 18/01/2015 US 29/514931

(45) 21/12/2021

(52) 14-02

(54) CONFIGURAÇÃO APLICADA EM DISPOSITIVO ELETRÔNICO

(73) APPLE INC. (US)

(72) JODY AKANA; BARTLEY K. ANDRE; SHOTA AOYAGI; ANTHONY MICHAEL ASHCROFT; JEREMY BATAILLOU; DANIEL J. COSTER; DANIELE DE IULIIS; M. EVANS HANKEY; JULIAN HOENIG; RICHARD P. HOWARTH; JONATHAN P. IVE; DUNCAN ROBERT KERR; MATTHEW DEAN ROHRBACH; PETER RUSSELL-CLARKE; BENJAMIN ANDREW SHAFFER; MIKAEL SILVANTO; CHRISTOPHER J. STRINGER; EUGENE ANTONY WHANG; RICO ZÖRKENDÖRFER

(74) GUSTAVO JOSÉ FERREIRA BARBOSA

Prazo de validade: 10 (dez) anos contados a partir de 02/07/2015, mediante o recolhimento da taxa quinquenal de manutenção (Artigos 119 e 120 da LPI) e observadas as demais condições legais.



FIG. 1.11

(11) BR 30 2020 003785-5

Código 39 - Concessão do Registro

(22) 17/08/2020

(15) 21/12/2021

(45) 21/12/2021

(52) 15-03

(54) CONFIGURAÇÃO APLICADA A/EM IMPLEMENTO AGRÍCOLA

(73) MÁQUINAS AGRÍCOLAS JACTO S/A. (BR/SP)



(72) SERGIO SARTORI JUNIOR; LUCIANO BURNEIKO LEITE; GUILHERME TINOIS DA SILVA; SILVIO MIURA; MAURO CESAR MENÃO; MARCOS AURÉLIO BARBOSA HERNANDES; LUCAS SÃO GREGÓRIO SILVA  
(74) ROGER PAMPANA NICOLAU

Prazo de validade: 10 (dez) anos contados a partir de 17/08/2020, mediante o recolhimento da taxa quinquenal de manutenção (Artigos 119 e 120 da LPI) e observadas as demais condições legais.

**(11) BR 30 2020 004504-1**

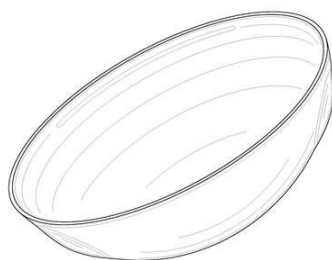

Código 39 - Concessão do Registro

(22) 25/09/2020

(15) 21/12/2021

(30) 26/03/2020 US 29/729,365

(45) 21/12/2021

(52) 16-06

(54) CONFIGURAÇÃO APLICADA A/EM LENTE DE CONTATO

(73) OHIO STATE INNOVATION FOUNDATION (US)

(72) MELISSA BAILEY; JOSEPH BARR; ROBIN SEARS

(74) LUIZ LEONARDOS & ADVOGADOS

Prazo de validade: 10 (dez) anos contados a partir de 25/09/2020, mediante o recolhimento da taxa quinquenal de manutenção (Artigos 119 e 120 da LPI) e observadas as demais condições legais.

**(11) BR 30 2020 005371-0**



Código 39 - Concessão do Registro

(22) 11/11/2020

(15) 21/12/2021

(45) 21/12/2021

(52) 03-01

(54) CONFIGURAÇÃO APLICADA A/EM MOCHILA MODULAR

(73) ALINE SANTOS FABIENSKI 07370443906 (BR/PR)

(72) ALINE DOS SANTOS FABIENSKI

(74) ANDREZA CRISTINA BARONI

Prazo de validade: 10 (dez) anos contados a partir de 11/11/2020, mediante o recolhimento da taxa quinquenal de manutenção (Artigos 119 e 120 da LPI) e observadas as demais condições legais.

**(11) BR 30 2021 000330-9**

Código 39 - Concessão do Registro

(22) 27/01/2021

(15) 21/12/2021

(30) 28/07/2020 CN 202030417343.4

(45) 21/12/2021

(52) 14-04

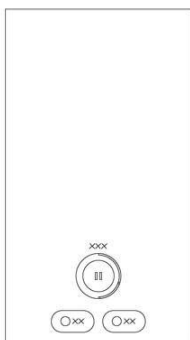

(54) PADRÃO ORNAMENTAL APLICADO A/EM INTERFACE GRÁFICA

(73) BEIJING DAJIA INTERNET INFORMATION TECHNOLOGY CO., LTD. (CN)

(72) QIAN SHAO; JINWEI SUN

(74) DANNEMANN, SIEMSEN, BIGLER & IPANEMA MOREIRA

Prazo de validade: 10 (dez) anos contados a partir de 27/01/2021, mediante o recolhimento da taxa quinquenal de manutenção (Artigos 119 e 120 da LPI) e observadas as demais condições legais.

**(11) BR 30 2021 000342-2**



Código 39 - Concessão do Registro

(22) 27/01/2021

(15) 21/12/2021

(30) 31/07/2020 CN 202030427188.4

(45) 21/12/2021

(52) 14-04

(54) PADRÃO ORNAMENTAL APLICADO À INTERFACE GRÁFICA

(73) BEIJING KUAIMAJIABIAN TECHNOLOGY CO. LTD. (CN)

(72) FENGBO YUAN; QIFAN ZHENG; YAN LI

(74) IGOR LEONARDO GUIMARÃES SIMÕES

Prazo de validade: 10 (dez) anos contados a partir de 27/01/2021, mediante o recolhimento da taxa quinquenal de manutenção (Artigos 119 e 120 da LPI) e observadas as demais condições legais.

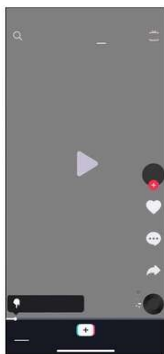

**(11) BR 30 2021 000452-6**

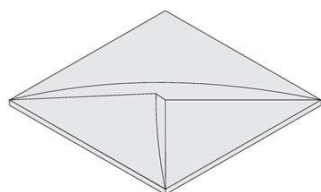

Código 39 - Concessão do Registro

(22) 05/02/2021

(15) 21/12/2021

(45) 21/12/2021

(52) 25-01

(54) CONFIGURAÇÃO APLICADA A/EM REVESTIMENTO

(73) MÁRCIO AMBRÓSIO SIMÕES (BR/MG)

(72) MÁRCIO AMBRÓSIO SIMÕES

(74) EMBRAMARCAS - EMPRESA BRASILEIRA DE MARCAS LTDA.

Prazo de validade: 10 (dez) anos contados a partir de 05/02/2021, mediante o recolhimento da taxa quinquenal de manutenção (Artigos 119 e 120 da LPI) e observadas as demais condições legais.

---

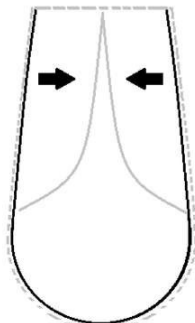
**(11) BR 30 2021 000533-6**

Código 39 - Concessão do Registro

(22) 09/02/2021

(15) 21/12/2021

(45) 21/12/2021

(52) 32-00

(54) PADRÃO ORNAMENTAL APLICADO A/EM RÓTULO

(73) RODRIGO DA SILVA JOÃO AIDE (BR/RJ)

(72) RODRIGO DA SILVA JOÃO AIDE

(74) KIZZI STIGERT ORLANDO

Prazo de validade: 10 (dez) anos contados a partir de 09/02/2021, mediante o recolhimento da taxa quinquenal de manutenção (Artigos 119 e 120 da LPI) e observadas as demais condições legais.

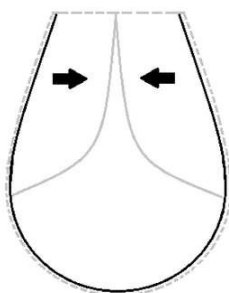

---

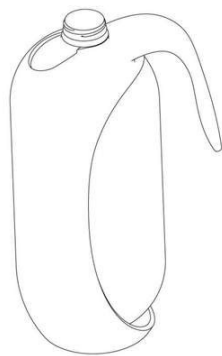
**(11) BR 30 2021 001451-3**

Código 39 - Concessão do Registro

(22) 05/04/2021

(15) 21/12/2021

(30) 01/03/2021 EM 008411110

(45) 21/12/2021

(52) 09-01

(54) CONFIGURAÇÃO APLICADA A/EM GARRAFA

(73) COMPAGNIE GERVAIS DANONE (FR)

(72) ALAIN COLLOUD; THÉO BRUSTET; DIDIER LUGRIN; GUY ULRICH  
LANDRY TANTCHOU YAKAM

(74) CAROLINA NAKATA

Prazo de validade: 10 (dez) anos contados a partir de 05/04/2021, mediante o recolhimento da taxa quinquenal de manutenção (Artigos 119 e 120 da LPI) e observadas as demais condições legais.

---

**(11) BR 30 2021 002317-2**

Código 39 - Concessão do Registro

(22) 26/05/2021

(15) 21/12/2021

(45) 21/12/2021

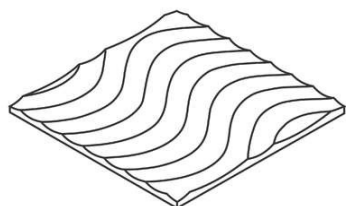

(52) 25-01

(54) CONFIGURAÇÃO APLICADA A/EM REVESTIMENTO DE PAREDE

(73) ROGERIO DE OLIVEIRA VERA (BR/SP)

(72) ROGERIO DE OLIVEIRA VERA

(74) ANDRÉ JOÃO LACERDA DA SILVA

Prazo de validade: 10 (dez) anos contados a partir de 26/05/2021, mediante o recolhimento da taxa quinquenal de manutenção (Artigos 119 e 120 da LPI) e observadas as demais condições legais.

**(11) BR 30 2021 004202-9**

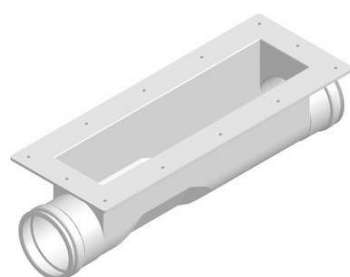

Código 39 - Concessão do Registro

(22) 03/09/2021

(15) 21/12/2021

(45) 21/12/2021

(52) 23-01

(54) CONFIGURAÇÃO APLICADA A/EM CALHA

(73) SANECOMFIBRA COMERCIAL E SERVICOS DE SANEAMENTO LTDA. - EPP (BR/SP)

(72) ADRIANO MORAES SARDINHA; RENATA SARDINHA UMBELINO

(74) MODAL MARCAS E PATENTES LTDA.

Prazo de validade: 10 (dez) anos contados a partir de 03/09/2021, mediante o recolhimento da taxa quinquenal de manutenção (Artigos 119 e 120 da LPI) e observadas as demais condições legais.

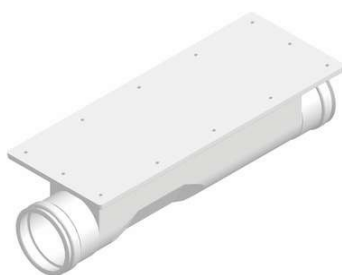

**(11) BR 30 2021 004336-0**

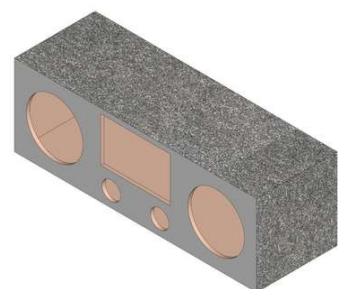

Código 39 - Concessão do Registro

(22) 09/09/2021

(15) 21/12/2021

(45) 21/12/2021

(52) 14-01

(54) CONFIGURAÇÃO APLICADA A/EM CAIXA ACÚSTICA.

(73) RAIANY ALI ARMINIO BAGLI (BR/SP)

(72) RAIANY ALI ARMINIO BAGLI

(74) VILAGE MARCAS E PATENTES LTDA

Prazo de validade: 10 (dez) anos contados a partir de 09/09/2021, mediante o recolhimento da taxa quinquenal de manutenção (Artigos 119 e 120 da LPI) e observadas as demais condições legais.

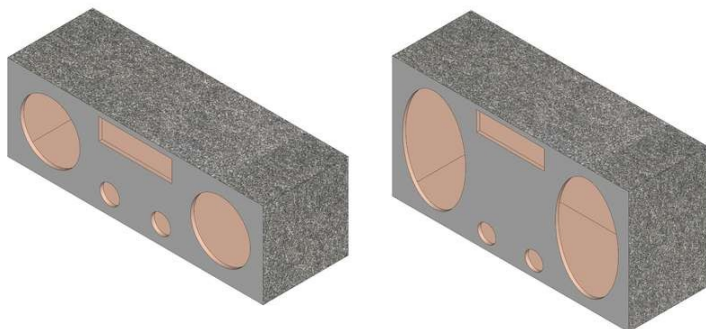

(11) BR 30 2021 004337-8

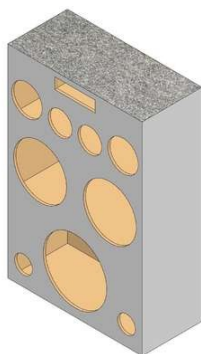

Código 39 - Concessão do Registro

(22) 09/09/2021

(15) 21/12/2021

(45) 21/12/2021

(52) 14-01

(54) CONFIGURAÇÃO APLICADA A/EM CAIXA ACÚSTICA.

(73) RAIANY ALI ARMINIO BAGLI (BR/SP)

(72) RAIANY ALI ARMINIO BAGLI

(74) VILAGE MARCAS E PATENTES LTDA

Prazo de validade: 10 (dez) anos contados a partir de 09/09/2021, mediante o recolhimento da taxa quinquenal de manutenção (Artigos 119 e 120 da LPI) e observadas as demais condições legais.

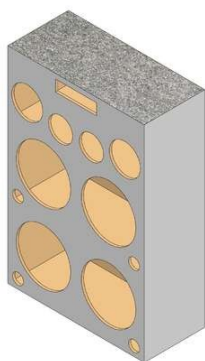

(11) BR 30 2021 005686-0

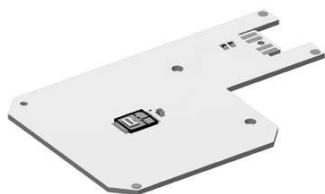

Código 39 - Concessão do Registro

(22) 12/11/2021

(15) 21/12/2021

(45) 21/12/2021

(52) 14-05

(54) CONFIGURAÇÃO APLICADA A/EM PLACA

(73) GENESIS DEVICES E EQUIPMENT INDUSTRIA E COMERCIO LTDA (BR/BA)

(72) MARIO SERGIO MARTINS

(74) JAIR SILVA DE ANDRADE

Prazo de validade: 10 (dez) anos contados a partir de 12/11/2021, mediante o recolhimento da taxa quinquenal de manutenção (Artigos 119 e 120 da LPI) e

---

observadas as demais condições legais.

---

(11) BR 30 2021 005726-3



Código 39 - Concessão do Registro

(22) 17/11/2021

(15) 21/12/2021

(45) 21/12/2021

(52) 25-03

(54) CONFIGURAÇÃO APLICADA A/EM COLUNA DELIMITADORA DE ÁREA

(73) EMERSON MARQUES DA SILVA (BR/PR)

(72) EMERSON MARQUES DA SILVA

(74) DEFERE - SERVIÇOS EM PROPRIEDADE INTELECTUAL

Prazo de validade: 10 (dez) anos contados a partir de 17/11/2021, mediante o recolhimento da taxa quinquenal de manutenção (Artigos 119 e 120 da LPI) e observadas as demais condições legais.



---

(11) BR 30 2021 005987-8

Código 39 - Concessão do Registro

(22) 26/11/2021



(15) 21/12/2021  
 (45) 21/12/2021  
 (52) 07-09  
 (54) CONFIGURAÇÃO APLICADA A/EM SUPORTE  
 (73) TRIBOSHOP COMERCIO DE CALCADOS LTDA (BR/SP)  
 (72) MÁRCIO FERREIRA CINTRA  
 (74) ALICERCE MARCAS & PATENTES LTDA

Prazo de validade: 10 (dez) anos contados a partir de 26/11/2021, mediante o recolhimento da taxa quinquenal de manutenção (Artigos 119 e 120 da LPI) e observadas as demais condições legais.

**(11) BR 30 2021 005990-8**

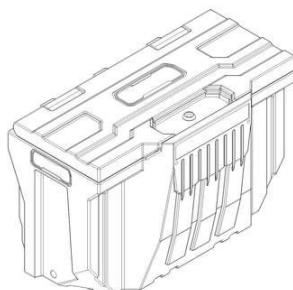

Código 39 - Concessão do Registro  
 (22) 26/11/2021  
 (15) 21/12/2021  
 (45) 21/12/2021  
 (52) 12-16  
 (54) CONFIGURAÇÃO APLICADA A/EM BAGAGEIRO  
 (73) BRUNO SAUL CAMOZZATO (BR/RS)  
 (72) BRUNO SAUL CAMOZZATO  
 (74) LEÃO PROPRIEDADE INTELECTUAL

Prazo de validade: 10 (dez) anos contados a partir de 26/11/2021, mediante o recolhimento da taxa quinquenal de manutenção (Artigos 119 e 120 da LPI) e observadas as demais condições legais.

**(11) BR 30 2021 005993-2**

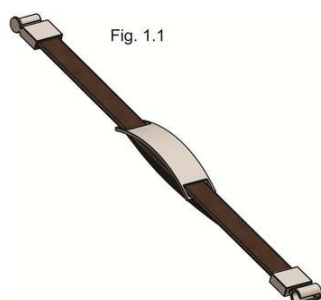

Código 39 - Concessão do Registro  
 (22) 26/11/2021  
 (15) 21/12/2021  
 (45) 21/12/2021  
 (52) 11-01  
 (54) CONFIGURAÇÃO APLICADA A/EM PULSEIRA  
 (73) ROSANA MULLER OTT (BR/RS)  
 (72) ROSANA MULLER OTT  
 (74) DIOGO MARTINS BOOS

Prazo de validade: 10 (dez) anos contados a partir de 26/11/2021, mediante o recolhimento da taxa quinquenal de manutenção (Artigos 119 e 120 da LPI) e observadas as demais condições legais.

**(11) BR 30 2021 005997-5**

Código 39 - Concessão do Registro  
 (22) 26/11/2021  
 (15) 21/12/2021  
 (45) 21/12/2021





(52) 06-01

(54) CONFIGURAÇÃO APLICADA A/EM POLTRONA

(73) OUTORGANTE: ESTUDIO NINHO LTDA (BR/SP)

(72) VINICIUS LOPES LEITE; GABRIELA TIEMI KUNIOSHI

(74) GILBERTO MARIOT

Prazo de validade: 10 (dez) anos contados a partir de 26/11/2021, mediante o recolhimento da taxa quinquenal de manutenção (Artigos 119 e 120 da LPI) e observadas as demais condições legais.

**(11) BR 30 2021 006005-1**



Código 39 - Concessão do Registro

(22) 26/11/2021

(15) 21/12/2021

(45) 21/12/2021

(52) 26-05

(54) CONFIGURAÇÃO APLICADA A/EM LUMINÁRIA

(73) IGOR VICENTE QUADROS (BR/SP)

(72) IGOR VICENTE QUADROS

Prazo de validade: 10 (dez) anos contados a partir de 26/11/2021, mediante o recolhimento da taxa quinquenal de manutenção (Artigos 119 e 120 da LPI) e observadas as demais condições legais.

**(11) BR 30 2021 006009-4**



Código 39 - Concessão do Registro

(22) 26/11/2021

(15) 21/12/2021

(45) 21/12/2021

(52) 09-01

(54) CONFIGURAÇÃO APLICADA A/EM FRASCO

(73) MINERADORA SANTA MARIA DE SERRA NEGRA LTDA (BR/SP)

(72) ALEXANDRE SIMPLICIO DOS SANTOS

(74) EMBRAMARCAS - EMPRESA BRASILEIRA DE MARCAS LTDA.

Prazo de validade: 10 (dez) anos contados a partir de 26/11/2021, mediante o recolhimento da taxa quinquenal de manutenção (Artigos 119 e 120 da LPI) e observadas as demais condições legais.

**(11) BR 30 2021 006016-7**

Código 39 - Concessão do Registro

(22) 26/11/2021

(15) 21/12/2021

(45) 21/12/2021

(52) 23-01

(54) CONFIGURAÇÃO APLICADA A/EM GRELHA PLUVIAL

(73) CELSO FREDERICO SACHETO JUNIOR (BR/SP) ; CARLOS DE SOUZA

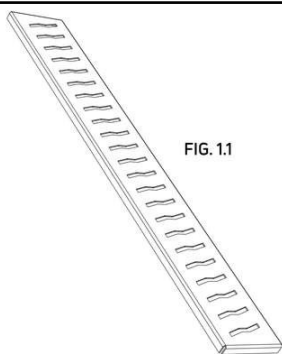

FIG. 1.1

RIBEIRO (BR/SP)

(72) CELSO FREDERICO SACHETO JUNIOR; CARLOS DE SOUZA RIBEIRO  
(74) LUIZ FERNANDO ALVES

Prazo de validade: 10 (dez) anos contados a partir de 26/11/2021, mediante o recolhimento da taxa quinquenal de manutenção (Artigos 119 e 120 da LPI) e observadas as demais condições legais.

(11) BR 30 2021 006021-3

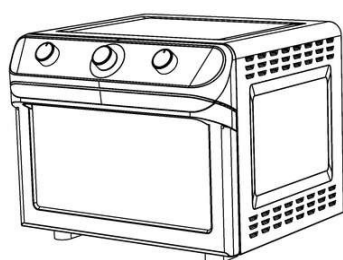

Código 39 - Concessão do Registro

(22) 26/11/2021

(15) 21/12/2021

(45) 21/12/2021

(52) 07-02

(54) CONFIGURAÇÃO APLICADA A/EM FORNO

(73) MUELLER FOGÕES LTDA. (BR/SC)

(72) JOHN MÜLLER

(74) Licks Advogados

Prazo de validade: 10 (dez) anos contados a partir de 26/11/2021, mediante o recolhimento da taxa quinquenal de manutenção (Artigos 119 e 120 da LPI) e observadas as demais condições legais.

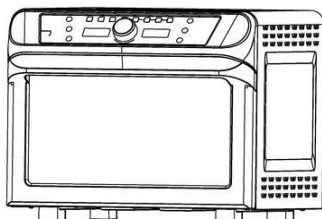
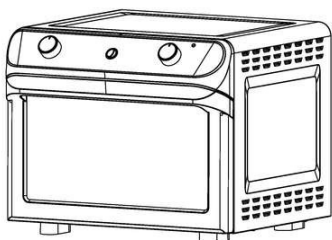

(11) BR 30 2021 006024-8

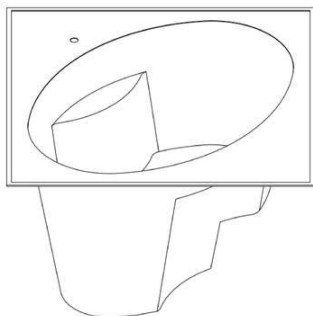

Código 39 - Concessão do Registro

(22) 27/11/2021

(15) 21/12/2021

(45) 21/12/2021

(52) 23-06

(54) CONFIGURAÇÃO APLICADA A/EM BANHEIRA

(73) EDSON PINTO DOS REIS LTDA (BR/MG)

(72) EDSON PINTO DOS REIS

(74) M E M CONSULTORIA EM MARKETING E PROPRIEDADE INTELECTUAL

Prazo de validade: 10 (dez) anos contados a partir de 27/11/2021, mediante o recolhimento da taxa quinquenal de manutenção (Artigos 119 e 120 da LPI) e observadas as demais condições legais.

---

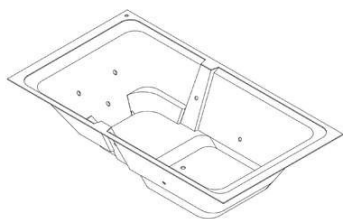
**(11) BR 30 2021 006026-4**

Código 39 - Concessão do Registro

(22) 27/11/2021

(15) 21/12/2021

(45) 21/12/2021

(52) 23-06

(54) CONFIGURAÇÃO APLICADA A/EM BANHEIRA

(73) EDSON PINTO DOS REIS LTDA (BR/MG)

(72) EDSON PINTO DOS REIS

(74) M E M CONSULTORIA EM MARKETING E PROPRIEDADE INTELECTUAL

Prazo de validade: 10 (dez) anos contados a partir de 27/11/2021, mediante o recolhimento da taxa quinquenal de manutenção (Artigos 119 e 120 da LPI) e observadas as demais condições legais.

---

**(11) BR 30 2021 006031-0**

Código 39 - Concessão do Registro

(22) 29/11/2021

(15) 21/12/2021

(45) 21/12/2021

(52) 31-00

(54) CONFIGURAÇÃO APLICADA A/EM LIQUIDIFICADOR

(73) MK ELETRODOMESTICOS MONDIAL S.A (BR/BA)

(72) JACQUES IVO KRAUSE

(74) VANDRÉ CAVALCANTE BITTENCOURT TORRES

Prazo de validade: 10 (dez) anos contados a partir de 29/11/2021, mediante o recolhimento da taxa quinquenal de manutenção (Artigos 119 e 120 da LPI) e observadas as demais condições legais.

---

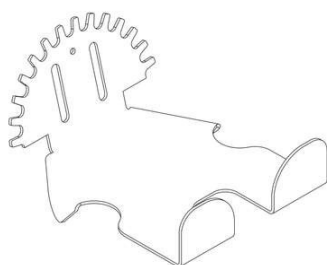
**(11) BR 30 2021 006034-5**

Código 39 - Concessão do Registro

(22) 29/11/2021

(15) 21/12/2021

(45) 21/12/2021

(52) 08-10

(54) CONFIGURAÇÃO APLICADA A/EM SUPORTE PARA BICICLETA

(73) MASSERANO, MAQUINAS IMPORTAÇÃO E EXPORTAÇÕES LTDA ME (BR/SP)

(72) REGINALDO LANTE DA SILVA

(74) MARCIO LORETI

Prazo de validade: 10 (dez) anos contados a partir de 29/11/2021, mediante o recolhimento da taxa quinquenal de manutenção (Artigos 119 e 120 da LPI) e observadas as demais condições legais.

---

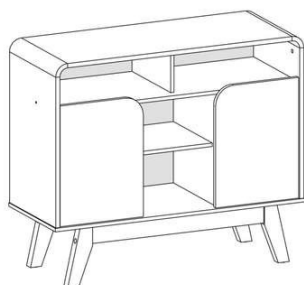
**(11) BR 30 2021 006041-8**

Código 39 - Concessão do Registro

(22) 29/11/2021

(15) 21/12/2021

(45) 21/12/2021

(52) 06-04

(54) CONFIGURAÇÃO APLICADA A/EM APARADOR

(73) INDÚSTRIA DE MÓVEIS BECHARA NASSAR EIRELI (BR/SP)

(72) JORGE NASSAR FRANGE FILHO

(74) BEERRE ASSESSORIA EMPRESARIAL LTDA

Prazo de validade: 10 (dez) anos contados a partir de 29/11/2021, mediante o recolhimento da taxa quinquenal de manutenção (Artigos 119 e 120 da LPI) e observadas as demais condições legais.

---

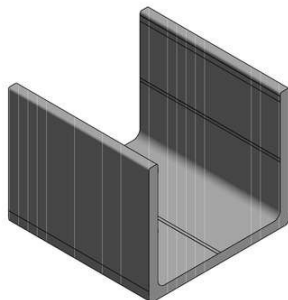
**(11) BR 30 2021 006042-6**

Código 39 - Concessão do Registro

(22) 29/11/2021

(15) 21/12/2021

(45) 21/12/2021

(52) 25-01

(54) CONFIGURAÇÃO APLICADA A/EM CANALETA

(73) MARCELO OLIVEIRA TERRA (BR/SP)

(72) MARCELO OLIVEIRA TERRA

(74) RAFAEL DAVI VASCONCELOS

Prazo de validade: 10 (dez) anos contados a partir de 29/11/2021, mediante o recolhimento da taxa quinquenal de manutenção (Artigos 119 e 120 da LPI) e observadas as demais condições legais.

---

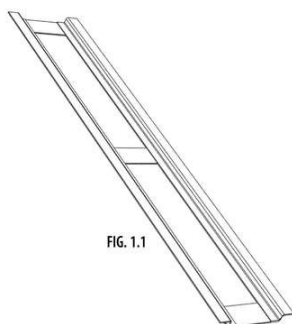
**(11) BR 30 2021 006043-4**

Código 39 - Concessão do Registro

(22) 29/11/2021

(15) 21/12/2021

(45) 21/12/2021

(52) 23-01

(54) CONFIGURAÇÃO APLICADA A/EM SUPORTE DE GRELHA PLUVIAL

(73) CELSO FREDERICO SACHETO JUNIOR (BR/SP) ; CARLOS DE SOUZA RIBEIRO (BR/SP)

(72) CELSO FREDERICO SACHETO JUNIOR; CARLOS DE SOUZA RIBEIRO

(74) LUIZ FERNANDO ALVES

Prazo de validade: 10 (dez) anos contados a partir de 29/11/2021, mediante o recolhimento da taxa quinquenal de manutenção (Artigos 119 e 120 da LPI) e observadas as demais condições legais.

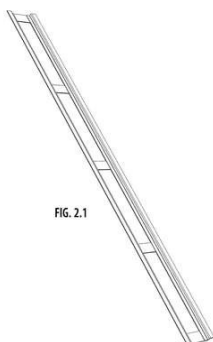
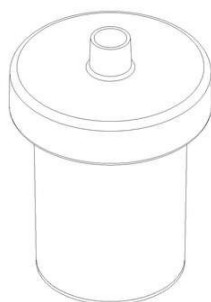

FIG. 2.1

**(11) BR 30 2021 006050-7**



Código 39 - Concessão do Registro

(22) 29/11/2021

(15) 21/12/2021

(45) 21/12/2021

(52) 23-01

(54) CONFIGURAÇÃO APLICADA A/EM FILTRO

(73) MANZANO E ORTEGA SERVIÇOS DE USINAGEM LTDA ME (BR/SP)

(72) ELISABETH ALVES FEITOSA

(74) LEÃO PROPRIEDADE INTELECTUAL

Prazo de validade: 10 (dez) anos contados a partir de 29/11/2021, mediante o recolhimento da taxa quinquenal de manutenção (Artigos 119 e 120 da LPI) e observadas as demais condições legais.

**(11) BR 30 2021 006052-3**



Código 39 - Concessão do Registro

(22) 29/11/2021

(15) 21/12/2021

(45) 21/12/2021

(52) 07-02

(54) CONFIGURAÇÃO APLICADA A/EM CABO

(73) TRAMONTINA S/A CUTELARIA (BR/RS)

(72) MARCOS ANTONIO GRESPAN

(74) CREAZIONE MARCAS E PATENTES LTDA.

Prazo de validade: 10 (dez) anos contados a partir de 29/11/2021, mediante o recolhimento da taxa quinquenal de manutenção (Artigos 119 e 120 da LPI) e observadas as demais condições legais.

**(11) BR 30 2021 006053-1**

Código 39 - Concessão do Registro

(22) 29/11/2021

(15) 21/12/2021

(45) 21/12/2021

(52) 07-04

(54) CONFIGURAÇÃO APLICADA A/EM GARRA PARA CHURRASCO

(73) TRIBOSHOP COMERCIO DE CALCADOS LTDA (BR/SP)



(72) MÁRCIO FERREIRA CINTRA

(74) ALICERCE MARCAS & PATENTES LTDA

Prazo de validade: 10 (dez) anos contados a partir de 29/11/2021, mediante o recolhimento da taxa quinquenal de manutenção (Artigos 119 e 120 da LPI) e observadas as demais condições legais.

**(11) BR 30 2021 006054-0**



Código 39 - Concessão do Registro

(22) 29/11/2021

(15) 21/12/2021

(45) 21/12/2021

(52) 07-02

(54) CONFIGURAÇÃO APLICADA A/EM TAMPA DE CHURRASQUEIRA

(73) TRAMONTINA S/A CUTELARIA (BR/RS)

(72) MARCOS ANTONIO GRESPAN

(74) CREAÇÃO MARCAS E PATENTES LTDA.

Prazo de validade: 10 (dez) anos contados a partir de 29/11/2021, mediante o recolhimento da taxa quinquenal de manutenção (Artigos 119 e 120 da LPI) e observadas as demais condições legais.

**(11) BR 30 2021 006055-8**

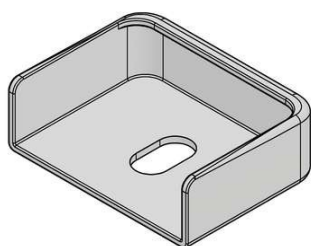

Código 39 - Concessão do Registro

(22) 29/11/2021

(15) 21/12/2021

(45) 21/12/2021

(52) 12-16

(54) CONFIGURAÇÃO APLICADA A/EM CAPA DE PROTEÇÃO PARA ENGATE

(73) ELLD INDUSTRIA E COMERCIO LTDA (BR/SP)

(72) MARILENE SANTOS RODRIGUES

(74) ANA PAULA MAZZEI DOS SANTOS LEITE

Prazo de validade: 10 (dez) anos contados a partir de 29/11/2021, mediante o recolhimento da taxa quinquenal de manutenção (Artigos 119 e 120 da LPI) e observadas as demais condições legais.

**(11) BR 30 2021 006056-6**

Código 39 - Concessão do Registro

(22) 29/11/2021

(15) 21/12/2021

(45) 21/12/2021

(52) 03-01

(54) CONFIGURAÇÃO APLICADA A/EM BOLSA

(73) TRIBOSHOP COMERCIO DE CALCADOS LTDA (BR/SP)



(72) MÁRCIO FERREIRA CINTRA

(74) ALICERCE MARCAS & PATENTES LTDA

Prazo de validade: 10 (dez) anos contados a partir de 29/11/2021, mediante o recolhimento da taxa quinquenal de manutenção (Artigos 119 e 120 da LPI) e observadas as demais condições legais.

(11) BR 30 2021 006057-4

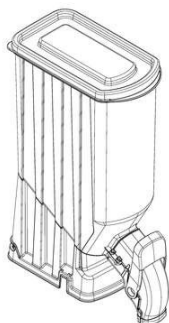

Código 39 - Concessão do Registro

(22) 29/11/2021

(15) 21/12/2021

(45) 21/12/2021

(52) 09-03

(54) CONFIGURAÇÃO APLICADA A/EM DISPENSER

(73) AMARILDO CARRASCO ALVES (BR/SC)

(72) AMARILDO CARRASCO ALVES

(74) REGIBRAS LTDA EPP

Prazo de validade: 10 (dez) anos contados a partir de 29/11/2021, mediante o recolhimento da taxa quinquenal de manutenção (Artigos 119 e 120 da LPI) e observadas as demais condições legais.

(11) BR 30 2021 006058-2

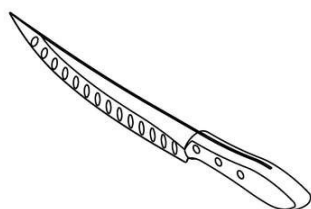

Código 39 - Concessão do Registro

(22) 29/11/2021

(15) 21/12/2021

(45) 21/12/2021

(52) 07-03

(54) CONFIGURAÇÃO APLICADA A/EM FACA

(73) TRAMONTINA S/A CUTELARIA (BR/RS)

(72) MARCOS ANTONIO GRESPAN

(74) CREAZIONE MARCAS E PATENTES LTDA.

Prazo de validade: 10 (dez) anos contados a partir de 29/11/2021, mediante o recolhimento da taxa quinquenal de manutenção (Artigos 119 e 120 da LPI) e observadas as demais condições legais.

(11) BR 30 2021 006062-0

Código 39 - Concessão do Registro

(22) 29/11/2021

(15) 21/12/2021

(45) 21/12/2021

(52) 20-02

(54) CONFIGURAÇÃO APLICADA A/EM DISPLAY

(73) AMARILDO CARRASCO ALVES (BR/SC)

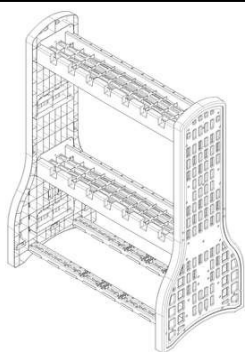

(72) AMARILDO CARRASCO ALVES

(74) REGIBRAS LTDA EPP

Prazo de validade: 10 (dez) anos contados a partir de 29/11/2021, mediante o recolhimento da taxa quinquenal de manutenção (Artigos 119 e 120 da LPI) e observadas as demais condições legais.

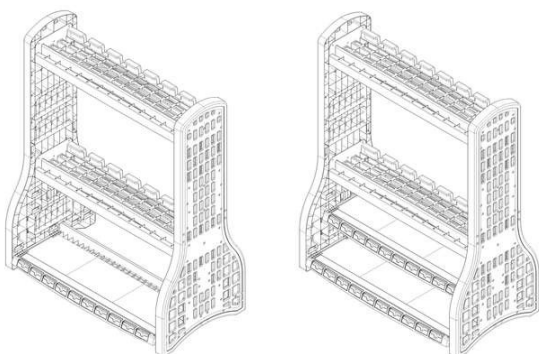

**(11) BR 30 2021 006064-7**



Código 39 - Concessão do Registro

(22) 30/11/2021

(15) 21/12/2021

(45) 21/12/2021

(52) 06-04

(54) CONFIGURAÇÃO APLICADA A/EM ARMÁRIO

(73) CASA MOVEIS - INDUSTRIA DE MOVEIS - EIRELI (BR/SP)

(72) OSVALDO GOLÇALVES CANEIRA

(74) EDUARDA COLLA

Prazo de validade: 10 (dez) anos contados a partir de 30/11/2021, mediante o recolhimento da taxa quinquenal de manutenção (Artigos 119 e 120 da LPI) e observadas as demais condições legais.

**(11) BR 30 2021 006065-5**

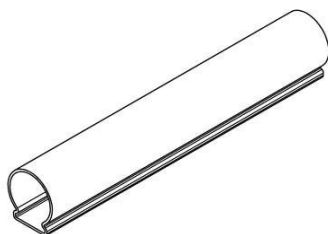

Código 39 - Concessão do Registro

(22) 30/11/2021

(15) 21/12/2021

(45) 21/12/2021

(52) 26-05

(54) CONFIGURAÇÃO APLICADA A/EM EM BASE DE LUMINÁRIA

(73) DONIZETE PALMARIN. (BR/SP)

(72) DONIZETE PALMARIN.

(74) NICOLAS MARQUES RIBEIRO SOUZA

Prazo de validade: 10 (dez) anos contados a partir de 30/11/2021, mediante o recolhimento da taxa quinquenal de manutenção (Artigos 119 e 120 da LPI) e observadas as demais condições legais.



---

**(11) BR 30 2021 006068-0**

Código 39 - Concessão do Registro

(22) 30/11/2021

(15) 21/12/2021

(45) 21/12/2021

(52) 02-04

(54) CONFIGURAÇÃO APLICADA A/EM CALÇADO

(73) GRENDENE S.A. (BR/CE)

(72) SCHANA CENCI MARIN

(74) REMER VILLAÇA &amp; NOGUEIRA ASSESSORIA E CONSULTORIA DE PROP. INTELECTUAL S/S LTDA.

Prazo de validade: 10 (dez) anos contados a partir de 30/11/2021, mediante o recolhimento da taxa quinquenal de manutenção (Artigos 119 e 120 da LPI) e observadas as demais condições legais.

---

**(11) BR 30 2021 006069-8**

Código 39 - Concessão do Registro

(22) 30/11/2021

(15) 21/12/2021

(45) 21/12/2021

(52) 02-04

(54) CONFIGURAÇÃO APLICADA A/EM CALÇADO

(73) GRENDENE S.A. (BR/CE)

(72) SCHANA CENCI MARIN

(74) REMER VILLAÇA &amp; NOGUEIRA ASSESSORIA E CONSULTORIA DE PROP. INTELECTUAL S/S LTDA.

Prazo de validade: 10 (dez) anos contados a partir de 30/11/2021, mediante o recolhimento da taxa quinquenal de manutenção (Artigos 119 e 120 da LPI) e observadas as demais condições legais.

---

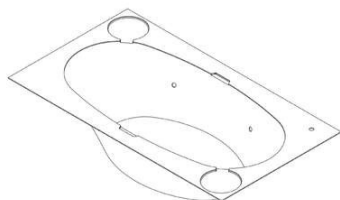
**(11) BR 30 2021 006070-1**

Código 39 - Concessão do Registro

(22) 30/11/2021

(15) 21/12/2021

(45) 21/12/2021

(52) 23-06

(54) CONFIGURAÇÃO APLICADA A/EM BANHEIRA

(73) EDSON PINTO DOS REIS LTDA (BR/MG)

(72) EDSON PINTO DOS REIS

(74) M E M CONSULTORIA EM MARKETING E PROPRIEDADE INTELECTUAL

Prazo de validade: 10 (dez) anos contados a partir de 30/11/2021, mediante o recolhimento da taxa quinquenal de manutenção (Artigos 119 e 120 da LPI) e observadas as demais condições legais.

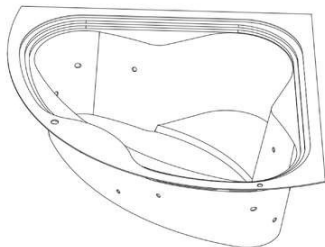
**(11) BR 30 2021 006071-0**

Código 39 - Concessão do Registro

(22) 30/11/2021

(15) 21/12/2021

(45) 21/12/2021

(52) 23-06

(54) CONFIGURAÇÃO APLICADA A/EM BANHEIRA

(73) EDSON PINTO DOS REIS LTDA (BR/MG)

(72) EDSON PINTO DOS REIS

(74) M E M CONSULTORIA EM MARKETING E PROPRIEDADE INTELECTUAL

Prazo de validade: 10 (dez) anos contados a partir de 30/11/2021, mediante o recolhimento da taxa quinquenal de manutenção (Artigos 119 e 120 da LPI) e observadas as demais condições legais.

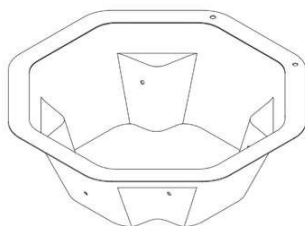
**(11) BR 30 2021 006072-8**

Código 39 - Concessão do Registro

(22) 30/11/2021

(15) 21/12/2021

(45) 21/12/2021

(52) 23-06

(54) CONFIGURAÇÃO APLICADA A/EM BANHEIRA

(73) EDSON PINTO DOS REIS LTDA (BR/MG)

(72) EDSON PINTO DOS REIS

(74) M E M CONSULTORIA EM MARKETING E PROPRIEDADE INTELECTUAL

Prazo de validade: 10 (dez) anos contados a partir de 30/11/2021, mediante o recolhimento da taxa quinquenal de manutenção (Artigos 119 e 120 da LPI) e observadas as demais condições legais.

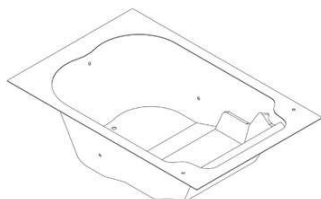
**(11) BR 30 2021 006073-6**

Código 39 - Concessão do Registro

(22) 30/11/2021

(15) 21/12/2021

(45) 21/12/2021

(52) 23-06

(54) CONFIGURAÇÃO APLICADA A/EM BANHEIRA

(73) EDSON PINTO DOS REIS LTDA (BR/MG)

(72) EDSON PINTO DOS REIS

(74) M E M CONSULTORIA EM MARKETING E PROPRIEDADE INTELECTUAL

Prazo de validade: 10 (dez) anos contados a partir de 30/11/2021, mediante o recolhimento da taxa quinquenal de manutenção (Artigos 119 e 120 da LPI) e observadas as demais condições legais.

---

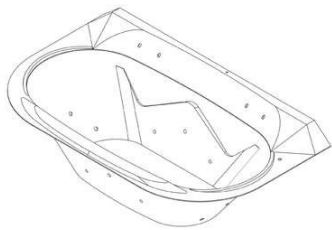
**(11) BR 30 2021 006074-4**

Código 39 - Concessão do Registro

(22) 30/11/2021

(15) 21/12/2021

(45) 21/12/2021

(52) 23-06

(54) CONFIGURAÇÃO APLICADA A/EM BANHEIRA

(73) EDSON PINTO DOS REIS LTDA (BR/MG)

(72) EDSON PINTO DOS REIS

(74) M E M CONSULTORIA EM MARKETING E PROPRIEDADE INTELECTUAL

Prazo de validade: 10 (dez) anos contados a partir de 30/11/2021, mediante o recolhimento da taxa quinquenal de manutenção (Artigos 119 e 120 da LPI) e observadas as demais condições legais.

---

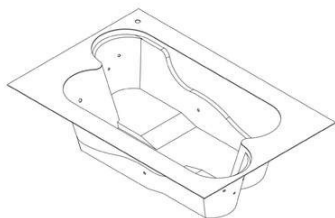
**(11) BR 30 2021 006075-2**

Código 39 - Concessão do Registro

(22) 30/11/2021

(15) 21/12/2021

(45) 21/12/2021

(52) 23-06

(54) CONFIGURAÇÃO APLICADA A/EM BANHEIRA

(73) EDSON PINTO DOS REIS LTDA (BR/MG)

(72) EDSON PINTO DOS REIS

(74) M E M CONSULTORIA EM MARKETING E PROPRIEDADE INTELECTUAL

Prazo de validade: 10 (dez) anos contados a partir de 30/11/2021, mediante o recolhimento da taxa quinquenal de manutenção (Artigos 119 e 120 da LPI) e observadas as demais condições legais.

---

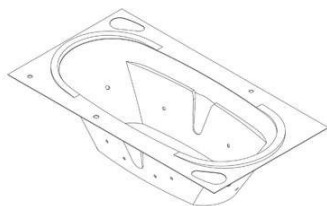
**(11) BR 30 2021 006076-0**

Código 39 - Concessão do Registro

(22) 30/11/2021

(15) 21/12/2021

(45) 21/12/2021

(52) 23-06

(54) CONFIGURAÇÃO APLICADA A/EM BANHEIRA

(73) EDSON PINTO DOS REIS LTDA (BR/MG)

(72) EDSON PINTO DOS REIS

(74) M E M CONSULTORIA EM MARKETING E PROPRIEDADE INTELECTUAL

Prazo de validade: 10 (dez) anos contados a partir de 30/11/2021, mediante o recolhimento da taxa quinquenal de manutenção (Artigos 119 e 120 da LPI) e observadas as demais condições legais.

---

**(11) BR 30 2021 006077-9**

Código 39 - Concessão do Registro

(22) 30/11/2021

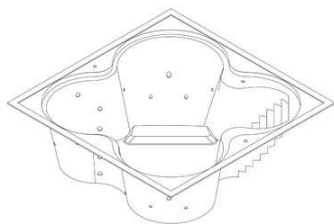

(15) 21/12/2021

(45) 21/12/2021

(52) 23-06

(54) CONFIGURAÇÃO APLICADA A/EM BANHEIRA

(73) EDSON PINTO DOS REIS LTDA (BR/MG)

(72) EDSON PINTO DOS REIS

(74) M E M CONSULTORIA EM MARKETING E PROPRIEDADE INTELECTUAL

Prazo de validade: 10 (dez) anos contados a partir de 30/11/2021, mediante o recolhimento da taxa quinquenal de manutenção (Artigos 119 e 120 da LPI) e observadas as demais condições legais.

---

**(11) BR 30 2021 006078-7**

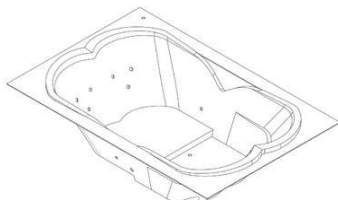

Código 39 - Concessão do Registro

(22) 30/11/2021

(15) 21/12/2021

(45) 21/12/2021

(52) 23-06

(54) CONFIGURAÇÃO APLICADA A/EM BANHEIRA

(73) EDSON PINTO DOS REIS LTDA (BR/MG)

(72) EDSON PINTO DOS REIS

(74) M E M CONSULTORIA EM MARKETING E PROPRIEDADE INTELECTUAL

Prazo de validade: 10 (dez) anos contados a partir de 30/11/2021, mediante o recolhimento da taxa quinquenal de manutenção (Artigos 119 e 120 da LPI) e observadas as demais condições legais.

---

**(11) BR 30 2021 006079-5**

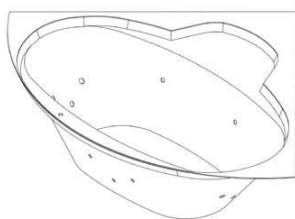

Código 39 - Concessão do Registro

(22) 30/11/2021

(15) 21/12/2021

(45) 21/12/2021

(52) 23-06

(54) CONFIGURAÇÃO APLICADA A/EM BANHEIRA

(73) EDSON PINTO DOS REIS LTDA (BR/MG)

(72) EDSON PINTO DOS REIS

(74) M E M CONSULTORIA EM MARKETING E PROPRIEDADE INTELECTUAL

Prazo de validade: 10 (dez) anos contados a partir de 30/11/2021, mediante o recolhimento da taxa quinquenal de manutenção (Artigos 119 e 120 da LPI) e observadas as demais condições legais.

---

**(11) BR 30 2021 006080-9**

Código 39 - Concessão do Registro

(22) 30/11/2021

(15) 21/12/2021

(45) 21/12/2021

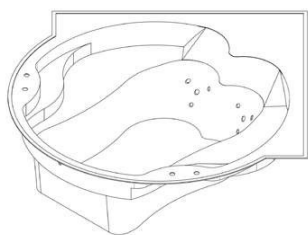

(52) 23-06

(54) CONFIGURAÇÃO APLICADA A/EM BANHEIRA

(73) EDSON PINTO DOS REIS LTDA (BR/MG)

(72) EDSON PINTO DOS REIS

(74) M E M CONSULTORIA EM MARKETING E PROPRIEDADE INTELECTUAL

Prazo de validade: 10 (dez) anos contados a partir de 30/11/2021, mediante o recolhimento da taxa quinquenal de manutenção (Artigos 119 e 120 da LPI) e observadas as demais condições legais.

**(11) BR 30 2021 006083-3**

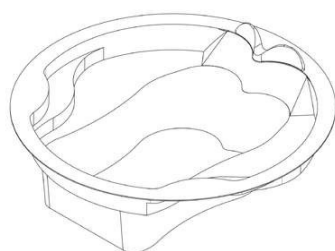

Código 39 - Concessão do Registro

(22) 30/11/2021

(15) 21/12/2021

(45) 21/12/2021

(52) 23-06

(54) CONFIGURAÇÃO APLICADA A/EM BANHEIRA

(73) EDSON PINTO DOS REIS LTDA (BR/MG)

(72) EDSON PINTO DOS REIS

(74) M E M CONSULTORIA EM MARKETING E PROPRIEDADE INTELECTUAL

Prazo de validade: 10 (dez) anos contados a partir de 30/11/2021, mediante o recolhimento da taxa quinquenal de manutenção (Artigos 119 e 120 da LPI) e observadas as demais condições legais.

**(11) BR 30 2021 006084-1**

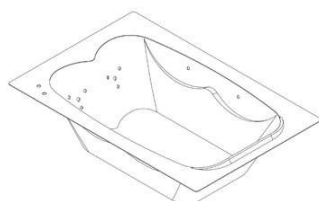

Código 39 - Concessão do Registro

(22) 30/11/2021

(15) 21/12/2021

(45) 21/12/2021

(52) 23-06

(54) CONFIGURAÇÃO APLICADA A/EM BANHEIRA

(73) EDSON PINTO DOS REIS LTDA (BR/MG)

(72) EDSON PINTO DOS REIS

(74) M E M CONSULTORIA EM MARKETING E PROPRIEDADE INTELECTUAL

Prazo de validade: 10 (dez) anos contados a partir de 30/11/2021, mediante o recolhimento da taxa quinquenal de manutenção (Artigos 119 e 120 da LPI) e observadas as demais condições legais.

**(11) BR 30 2021 006085-0**

Código 39 - Concessão do Registro

(22) 30/11/2021

(15) 21/12/2021

(45) 21/12/2021

(52) 23-06

(54) CONFIGURAÇÃO APLICADA A/EM BANHEIRA

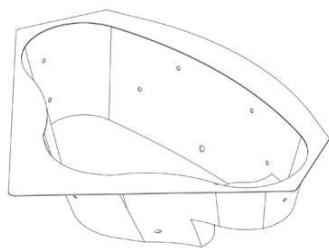

(73) EDSON PINTO DOS REIS LTDA (BR/MG)

(72) EDSON PINTO DOS REIS

(74) M E M CONSULTORIA EM MARKETING E PROPRIEDADE INTELECTUAL

Prazo de validade: 10 (dez) anos contados a partir de 30/11/2021, mediante o recolhimento da taxa quinquenal de manutenção (Artigos 119 e 120 da LPI) e observadas as demais condições legais.

**(11) BR 30 2021 006086-8**

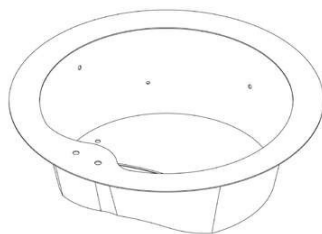

Código 39 - Concessão do Registro

(22) 30/11/2021

(15) 21/12/2021

(45) 21/12/2021

(52) 23-06

(54) CONFIGURAÇÃO APLICADA A/EM BANHEIRA

(73) EDSON PINTO DOS REIS LTDA (BR/MG)

(72) EDSON PINTO DOS REIS

(74) M E M CONSULTORIA EM MARKETING E PROPRIEDADE INTELECTUAL

Prazo de validade: 10 (dez) anos contados a partir de 30/11/2021, mediante o recolhimento da taxa quinquenal de manutenção (Artigos 119 e 120 da LPI) e observadas as demais condições legais.

**(11) BR 30 2021 006087-6**

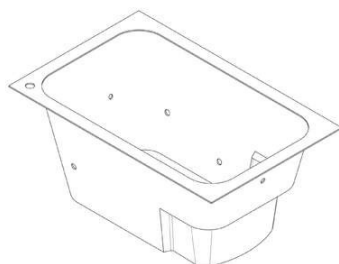

Código 39 - Concessão do Registro

(22) 30/11/2021

(15) 21/12/2021

(45) 21/12/2021

(52) 23-06

(54) CONFIGURAÇÃO APLICADA A/EM BANHEIRA

(73) EDSON PINTO DOS REIS LTDA (BR/MG)

(72) EDSON PINTO DOS REIS

(74) M E M CONSULTORIA EM MARKETING E PROPRIEDADE INTELECTUAL

Prazo de validade: 10 (dez) anos contados a partir de 30/11/2021, mediante o recolhimento da taxa quinquenal de manutenção (Artigos 119 e 120 da LPI) e observadas as demais condições legais.

**(11) BR 30 2021 006099-0**

Código 39 - Concessão do Registro

(22) 30/11/2021

(15) 21/12/2021

(45) 21/12/2021

(52) 23-06

(54) CONFIGURAÇÃO APLICADA A/EM BANHEIRA

(73) EDSON PINTO DOS REIS LTDA (BR/MG)

(72) EDSON PINTO DOS REIS

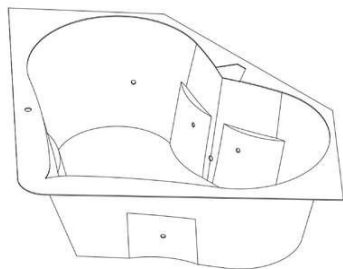

(74) M E M CONSULTORIA EM MARKETING E PROPRIEDADE INTELECTUAL  
 Prazo de validade: 10 (dez) anos contados a partir de 30/11/2021, mediante o recolhimento da taxa quinquenal de manutenção (Artigos 119 e 120 da LPI) e observadas as demais condições legais.

**(11) BR 30 2021 006100-7**

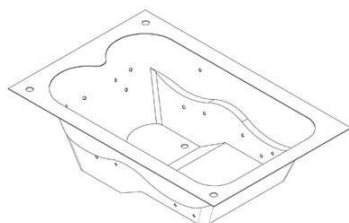

Código 39 - Concessão do Registro  
 (22) 30/11/2021  
 (15) 21/12/2021  
 (45) 21/12/2021  
 (52) 23-06  
 (54) CONFIGURAÇÃO APLICADA A/EM BANHEIRA  
 (73) EDSON PINTO DOS REIS LTDA (BR/MG)  
 (72) EDSON PINTO DOS REIS  
 (74) M E M CONSULTORIA EM MARKETING E PROPRIEDADE INTELECTUAL  
 Prazo de validade: 10 (dez) anos contados a partir de 30/11/2021, mediante o recolhimento da taxa quinquenal de manutenção (Artigos 119 e 120 da LPI) e observadas as demais condições legais.

**(11) BR 30 2021 006101-5**

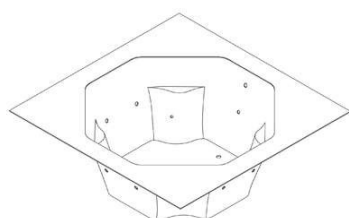

Código 39 - Concessão do Registro  
 (22) 30/11/2021  
 (15) 21/12/2021  
 (45) 21/12/2021  
 (52) 23-06  
 (54) CONFIGURAÇÃO APLICADA A/EM BANHEIRA  
 (73) EDSON PINTO DOS REIS LTDA (BR/MG)  
 (72) EDSON PINTO DOS REIS  
 (74) M E M CONSULTORIA EM MARKETING E PROPRIEDADE INTELECTUAL  
 Prazo de validade: 10 (dez) anos contados a partir de 30/11/2021, mediante o recolhimento da taxa quinquenal de manutenção (Artigos 119 e 120 da LPI) e observadas as demais condições legais.

**(11) BR 30 2021 006102-3**

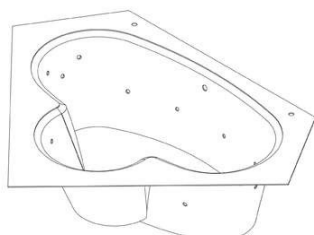

Código 39 - Concessão do Registro  
 (22) 30/11/2021  
 (15) 21/12/2021  
 (45) 21/12/2021  
 (52) 23-06  
 (54) CONFIGURAÇÃO APLICADA A/EM BANHEIRA  
 (73) EDSON PINTO DOS REIS LTDA (BR/MG)

---

(72) EDSON PINTO DOS REIS

(74) M E M CONSULTORIA EM MARKETING E PROPRIEDADE INTELECTUAL

Prazo de validade: 10 (dez) anos contados a partir de 30/11/2021, mediante o recolhimento da taxa quinquenal de manutenção (Artigos 119 e 120 da LPI) e observadas as demais condições legais.

---

**(11) BR 30 2021 006104-0**

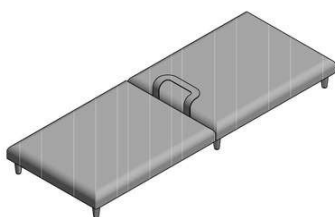

Código 39 - Concessão do Registro

(22) 30/11/2021

(15) 21/12/2021

(45) 21/12/2021

(52) 06-02

(54) CONFIGURAÇÃO APLICADA A/EM CAMA PORTÁTIL

(73) MEGA ESTOFADOS EIRELI - ME (BR/SP)

(72) GILBERTO GOMES DA SILVA

(74) JEAN CARLO MAZZONI

Prazo de validade: 10 (dez) anos contados a partir de 30/11/2021, mediante o recolhimento da taxa quinquenal de manutenção (Artigos 119 e 120 da LPI) e observadas as demais condições legais.

---

**(11) BR 30 2021 006108-2**

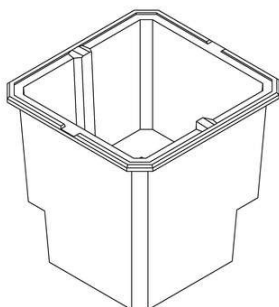

Código 39 - Concessão do Registro

(22) 30/11/2021

(15) 21/12/2021

(45) 21/12/2021

(52) 23-01

(54) PADRÃO ORNAMENTAL APLICADO A/EM CASA DE MÁQUINA

(73) RIO PISCINAS MARCAS E PATENTES EIRELI (BR/RJ)

(72) KAREN FERREIRA CUSTODIO REZENDE

(74) Portfolio Marcas e Patentes Ltda.

Prazo de validade: 10 (dez) anos contados a partir de 30/11/2021, mediante o recolhimento da taxa quinquenal de manutenção (Artigos 119 e 120 da LPI) e observadas as demais condições legais.

---

**(11) BR 30 2021 006111-2**

Código 39 - Concessão do Registro

(22) 30/11/2021

(15) 21/12/2021

(45) 21/12/2021

(52) 11-99

(54) CONFIGURAÇÃO APLICADA A/EM CASCATA PARA PISCINA

(73) ALVES & FLORES LTDA ME (BR/PR)

(72) EDSON LUIS MOTA FLORES

(74) SEMAPA MARCAS E PATENTES EIRELI.



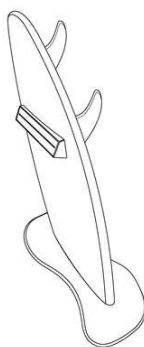

Prazo de validade: 10 (dez) anos contados a partir de 30/11/2021, mediante o recolhimento da taxa quinquenal de manutenção (Artigos 119 e 120 da LPI) e observadas as demais condições legais.

**(11) BR 32 2021 003684-6**



Código 39 - Concessão do Registro

(22) 02/12/2020

(15) 21/12/2021

(45) 21/12/2021

(52) 10-05

(54) CONFIGURAÇÃO APLICADA A/EM DETECTOR DE METAL.

(62) BR 30 2020 005751-1 02/12/2020

(73) LEONARDO SANTOS MARTINS (BR/SP)

(72) LEONARDO SANTOS MARTINS

(74) VILAGE MARCAS E PATENTES LTDA

Prazo de validade: 10 (dez) anos contados a partir de 02/12/2020, mediante o recolhimento da taxa quinquenal de manutenção (Artigos 119 e 120 da LPI) e observadas as demais condições legais.

**(11) BR 32 2021 004261-7**

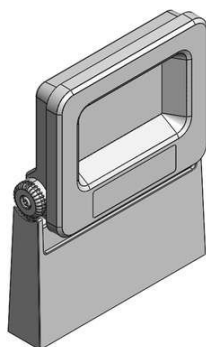

Código 39 - Concessão do Registro

(22) 09/06/2021

(15) 21/12/2021

(45) 21/12/2021

(52) 26-05

(54) CONFIGURAÇÃO APLICADA A/EM SUPORTE DE LUMINÁRIA

(62) BR 30 2021 002621-0 09/06/2021

(73) STELLA IMPORTAÇÃO E EXPORTAÇÃO DE LUMINÁRIAS LTDA (BR/RS)

(72) LISANDRO HENRIQUE BERLITZ

(74) SKO OYARZÁBAL MARCAS E PATENTES SOCIEDADE SIMPLES LTDA.

Prazo de validade: 10 (dez) anos contados a partir de 09/06/2021, mediante o recolhimento da taxa quinquenal de manutenção (Artigos 119 e 120 da LPI) e observadas as demais condições legais.

**(11) BR 32 2021 005995-1**

Código 39 - Concessão do Registro

(22) 02/12/2020

(15) 21/12/2021

(45) 21/12/2021

(52) 07-02

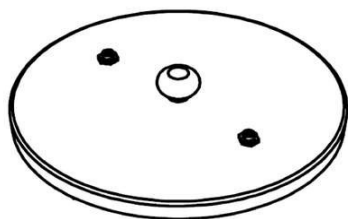

(54) CONFIGURAÇÃO APLICADA A/EM TAMPA DE PAINEL

(62) BR 30 2020 005769-4 02/12/2020

(73) AMANDA COSTA ALVES (BR/SC)

(72) AMANDA COSTA ALVES; GABRIEL AVES DA SILVA

(74) NILVAN PAULO MINGURANSE

Prazo de validade: 10 (dez) anos contados a partir de 02/12/2020, mediante o recolhimento da taxa quinquenal de manutenção (Artigos 119 e 120 da LPI) e observadas as demais condições legais.

(11) BR 32 2021 006109-3



Código 39 - Concessão do Registro

(22) 14/04/2021

(15) 21/12/2021

(45) 21/12/2021

(52) 15-03

(54) CONFIGURAÇÃO APLICADA A/EM COMPONENTE DE MÁQUINA AGRÍCOLA

(62) BR 30 2021 001593-5 14/04/2021

(73) MÁQUINAS AGRÍCOLAS JACTO S/A. (BR/SP)

(72) LUCIANO BURNEIKO LEITE; GUILHERME TINOIS DA SILVA; LUCAS SÃO GREGÓRIO SILVA

(74) ROGER PAMPANA NICOLAU

Prazo de validade: 10 (dez) anos contados a partir de 14/04/2021, mediante o recolhimento da taxa quinquenal de manutenção (Artigos 119 e 120 da LPI) e observadas as demais condições legais.



**Código 40 - Publicação do Parecer de Mérito**

Notificação da emissão do parecer de mérito conforme previsto no Art. 111 da LPI.  
Poderá ser requerida cópia do parecer.

---

**(11) BR 30 2017 003809-3** Código 40 - Publicação do Parecer de Mérito  
(15) 14/02/2018  
(73) PISANI PLÁSTICOS S.A. (BR/RS)  
(74) Sko Oyarzábal Marcas e Patentes Sociedade Simples Ltda.  
Não foram identificadas anterioridades: o registro atende o artigo 95 da LPI.

---

**(11) BR 30 2017 005671-7** Código 40 - Publicação do Parecer de Mérito  
(15) 12/06/2018  
(73) PISANI PLÁSTICOS S.A. (BR/RS)  
(74) Sko Oyarzábal Marcas e Patentes Sociedade Simples Ltda.  
Não foram identificadas anterioridades: o registro atende o artigo 95 da LPI.

---

**(11) BR 30 2018 000959-2** Código 40 - Publicação do Parecer de Mérito  
(15) 31/07/2018  
(73) FERNANDOPOLIS INDUSTRIA E COMERCIO DE FIBRAS LTDA EPP  
(BR/SP)  
(74) Beerre Assessoria Empresarial Ltda.(Alt. de Beerre Assessoria Emp.  
S/C.LTDA.)  
Não foram identificadas anterioridades: o registro atende o artigo 95 da LPI.

---

**(11) BR 30 2020 001813-3** Código 40 - Publicação do Parecer de Mérito  
(15) 26/01/2021  
(73) J.R. SIMPLOT COMPANY (US)  
(74) Clarke, Modet Propriedade Intelectual Ltda.  
Não foram identificadas anterioridades: o registro atende o artigo 95 da LPI.

---

**(11) BR 30 2020 003448-1** Código 40 - Publicação do Parecer de Mérito  
(15) 26/01/2021  
(73) OPTIMUS TECHNOLOGY EQUIPAMENTOS DE ILUMINACAO LTDA  
(BR/SC)  
(74) BIRATINI PEREIRA GOMES  
Não foram identificadas anterioridades: o registro atende o artigo 95 da LPI.

---

**(11) BR 30 2020 004261-1** Código 40 - Publicação do Parecer de Mérito  
(15) 23/03/2021  
(73) MAGIUS METALURGICA INDUSTRIAL LTDA (BR/PR)  
(74) ALCION BUBNIAK  
Não foram identificadas anterioridades: o registro atende o artigo 95 da LPI.

---

(11) BR 30 2021 000302-3

Código 40 - Publicação do Parecer de Mérito

(15) 23/03/2021

(73) FIBRACEM TELEINFORMÁTICA LTDA (BR/PR)

(74) ALCION BUBNIAK

Não foram identificadas anterioridades: o registro atende o artigo 95 da LPI.

**Código 41 - Nulidade Administrativa**

Notificação ao titular do Registro de instauração de processo administrativo de nulidade. Desta data corre o prazo de 60 (sessenta) dias para eventual contestação do titular (Art. 114 da LPI). Se interposto o pedido de nulidade no prazo de 60 (sessenta) dias contados da data da concessão, os efeitos do registro serão suspensos (Art. 113 § 2º). Poderá ser requerida cópia do processo de nulidade pelo peticionamento da GRU 824 - Cópia reprográfica simples.

---

**(11) BR 30 2020 006120-9**

Código 41 - Nulidade Administrativa  
(15) 20/04/2021  
(73) JULIANA TERESA LLUSSÁ (BR/SP)  
(74) ALEXANDRE FUKUDA YAMASHITA  
Processo Administrativo de Nulidade instaurado por requerimento de terceiros através da Pet. (wb) 870210114246, de 08/12/2021. Interessado(s): MARCENARIA BRINCANTE LTDA. Procurador(es): Karin Klempf Franco.

---

**(11) BR 30 2021 003807-2**

Código 41 - Nulidade Administrativa  
(15) 31/08/2021  
(73) COFLEX INDÚSTRIA E COMÉRCIO DE PLÁSTICOS LTDA (BR/SP)  
(74) TINOCO SOARES SOCIEDADE DE ADVOGADOS  
Processo Administrativo de Nulidade instaurado por requerimento de terceiros através da Pet. (wb) 870210113437, de 06/12/2021. Interessado(s): NANOPLASTIC TECNOLOGIA EM POLIMEROS LTDA. Procurador(es): Leandro de Souza Frigo.

---

**(11) BR 30 2021 004355-6**

Código 41 - Nulidade Administrativa  
(15) 05/10/2021  
(73) RAIANY ALI ARMINIO BAGLI (BR/SP)  
(74) VILAGE MARCAS E PATENTES LTDA  
Processo Administrativo de Nulidade instaurado por requerimento de terceiros através da Pet. (wb) 870210113237, de 06/12/2021, ficando suspensos os efeitos da concessão, de acordo com o parágrafo 2º do artigo 113 da Lei 9279/96. Interessado(s): PAULO HENRIQUE DE OLIVEIRA LIMA EIRELI. Procurador(es): Andre Alvares de Lima Machado Franca.

---

**(11) BR 30 2021 004356-4**

Código 41 - Nulidade Administrativa  
(15) 05/10/2021  
(73) RAIANY ALI ARMINIO BAGLI (BR/SP)  
(74) VILAGE MARCAS E PATENTES LTDA  
Processo Administrativo de Nulidade instaurado por requerimento de terceiros através da Pet. (wb) 870210113226, de 06/12/2021, ficando suspensos os efeitos da concessão, de acordo com o parágrafo 2º do artigo 113 da Lei 9279/96. Interessado(s): PAULO HENRIQUE DE OLIVEIRA LIMA EIRELI. Procurador(es):

---

Andre Alvares de Lima Machado Franca.

---

**(11) BR 30 2021 004357-2**

Código 41 - Nulidade Administrativa  
(15) 05/10/2021  
(73) RAIANY ALI ARMINIO BAGLI (BR/SP)  
(74) VILAGE MARCAS E PATENTES LTDA  
Processo Administrativo de Nulidade instaurado por requerimento de terceiros através da Pet. (wb) 870210113217, de 06/12/2021, ficando suspensos os efeitos da concessão, de acordo com o parágrafo 2º do artigo 113 da Lei 9279/96.  
Interessado(s): PAULO HENRIQUE DE OLIVEIRA LIMA EIRELI.Procurador(es): Andre Alvares de Lima Machado Franca.

---

**(11) BR 30 2021 004358-0**

Código 41 - Nulidade Administrativa  
(15) 05/10/2021  
(73) RAIANY ALI ARMINIO BAGLI (BR/SP)  
(74) VILAGE MARCAS E PATENTES LTDA  
Processo Administrativo de Nulidade instaurado por requerimento de terceiros através da Pet. (wb) 870210113262, de 06/12/2021, ficando suspensos os efeitos da concessão, de acordo com o parágrafo 2º do artigo 113 da Lei 9279/96.  
Interessado(s): PAULO HENRIQUE DE OLIVEIRA LIMA EIRELI.Procurador(es): Andre Alvares de Lima Machado Franca.

---

**(11) BR 30 2021 004359-9**

Código 41 - Nulidade Administrativa  
(15) 05/10/2021  
(73) RAIANY ALI ARMINIO BAGLI (BR/SP)  
(74) VILAGE MARCAS E PATENTES LTDA  
Processo Administrativo de Nulidade instaurado por requerimento de terceiros através da Pet. (wb) 870210113202, de 06/12/2021, ficando suspensos os efeitos da concessão, de acordo com o parágrafo 2º do artigo 113 da Lei 9279/96.  
Interessado(s): PAULO HENRIQUE DE OLIVEIRA LIMA EIRELI.Procurador(es): Andre Alvares de Lima Machado Franca.

---

**(11) BR 30 2021 004360-2**

Código 41 - Nulidade Administrativa  
(15) 05/10/2021  
(73) RAIANY ALI ARMINIO BAGLI (BR/SP)  
(74) VILAGE MARCAS E PATENTES LTDA  
Processo Administrativo de Nulidade instaurado por requerimento de terceiros através da Pet. (wb) 870210113241, de 06/12/2021, ficando suspensos os efeitos da concessão, de acordo com o parágrafo 2º do artigo 113 da Lei 9279/96.  
Interessado(s): PAULO HENRIQUE DE OLIVEIRA LIMA EIRELI.Procurador(es): Andre Alvares de Lima Machado Franca.

---

**(11) BR 30 2021 004449-8**

Código 41 - Nulidade Administrativa  
(15) 05/10/2021

---

(73) RAIANY ALI ARMINIO BAGLI (BR/SP)

(74) VILAGE MARCAS E PATENTES LTDA

Processo Administrativo de Nulidade instaurado por requerimento de terceiros através da Pet. (wb) 870210113255, de 06/12/2021, ficando suspensos os efeitos da concessão, de acordo com o parágrafo 2º do artigo 113 da Lei 9279/96.

Interessado(s): PAULO HENRIQUE DE OLIVEIRA LIMA EIRELI. Procurador(es): Andre Alvares de Lima Machado Franca.

---

**(11) BR 30 2021 004450-1**

Código 41 - Nulidade Administrativa

(15) 05/10/2021

(73) RAIANY ALI ARMINIO BAGLI (BR/SP)

(74) VILAGE MARCAS E PATENTES LTDA

Processo Administrativo de Nulidade instaurado por requerimento de terceiros através da Pet. (wb) 870210113219, de 06/12/2021, ficando suspensos os efeitos da concessão, de acordo com o parágrafo 2º do artigo 113 da Lei 9279/96.

Interessado(s): PAULO HENRIQUE DE OLIVEIRA LIMA EIRELI. Procurador(es): Andre Alvares de Lima Machado Franca.

---

**(11) BR 30 2021 004793-4**

Código 41 - Nulidade Administrativa

(15) 19/10/2021

(73) FERNANDO RODRIGO TEODORO (BR/SP)

(74) RICIA MARCOS DA SILVA GAIO

Processo Administrativo de Nulidade instaurado por requerimento de terceiros através da Pet. (wb) 870210115318, de 10/12/2021, ficando suspensos os efeitos da concessão, de acordo com o parágrafo 2º do artigo 113 da Lei 9279/96.

Interessado(s): TRAMONTINA BELEM S/A. Procurador(es): Guilherme Spiller.

**Código 42 - Extinção - Art. 119 inciso I da LPI**

Notificação da extinção do registro de desenho industrial, pela expiração do prazo de vigência de proteção legal ou da prorrogação.

---

**(11) DI 5601087-7**

Código 42 - Extinção - Art. 119 inciso I da LPI

(15) 20/04/1999

(73) SOBRAL INVICTA S/A (BR/SP)

(74) Britânia Marcas e Patentes S/C Ltda

Registro extinto, a contar de 09/07/2021.

---

**(11) DI 5601088-5**

Código 42 - Extinção - Art. 119 inciso I da LPI

(15) 04/05/1999

(73) SOBRAL INVICTA S/A (BR/SP)

(74) Britânia Marcas e Patentes S/C Ltda

Registro extinto, a contar de 09/07/2021.



**Código 44 - Extinção - Art. 119 inciso III da LPI**

Notificação da extinção do registro de desenho industrial pela falta de pagamento da retribuição prevista nos Arts. 108 e 120 da LPI.

---

**(11) BR 30 2016 000825-6**

Código 44 - Extinção - Art. 119 inciso III da LPI  
(15) 16/01/2018  
(73) ABUS AUGUST BREMICKER SÖHNE KG (DE)  
(74) RODRIGO CID ARAUJO SERRANO  
Registro extinto a contar de 02/03/2021.

---

**(11) BR 30 2016 000826-4**

Código 44 - Extinção - Art. 119 inciso III da LPI  
(15) 05/09/2017  
(73) ABUS AUGUST BREMICKER SÖHNE KG (DE)  
(74) RODRIGO CID ARAUJO SERRANO  
Registro extinto a contar de 02/03/2021.

---

**(11) BR 30 2016 000827-2**

Código 44 - Extinção - Art. 119 inciso III da LPI  
(15) 16/01/2018  
(73) PAULO CELSO CARDOSO BACCHI (BR/SP)  
(74) João Batista Valverde  
Registro extinto a contar de 02/03/2021.

---

**(11) BR 30 2016 000828-0**

Código 44 - Extinção - Art. 119 inciso III da LPI  
(15) 16/01/2018  
(73) PAULO CELSO CARDOSO BACCHI (BR/SP)  
(74) João Batista Valverde  
Registro extinto a contar de 02/03/2021.

---

**(11) BR 30 2016 000831-0**

Código 44 - Extinção - Art. 119 inciso III da LPI  
(15) 16/01/2018  
(73) PAULO CELSO CARDOSO BACCHI (BR/SP)  
(74) João Batista Valverde  
Registro extinto a contar de 02/03/2021.

---

**(11) BR 30 2016 000835-3**

Código 44 - Extinção - Art. 119 inciso III da LPI  
(15) 24/04/2018  
(73) CALÇADOS PEGADA NORDESTE LTDA (BR/BA)  
(74) EDEMAR PEREIRA CAPELLA  
Registro extinto a contar de 02/03/2021.

---

**(11) BR 30 2016 000840-0**

Código 44 - Extinção - Art. 119 inciso III da LPI  
(15) 05/09/2017

---

(73) CALÇADOS PEGADA NORDESTE LTDA (BR/BA)

(74) EDEMAR PEREIRA CAPELLA

Registro extinto a contar de 02/03/2021.

---

**(11) BR 30 2016 000846-9**

Código 44 - Extinção - Art. 119 inciso III da LPI

(15) 20/06/2017

(73) PAULO CELSO CARDOSO BACCHI (BR/SP)

(74) João Batista Valverde

Registro extinto a contar de 02/03/2021.

---

**(11) BR 30 2016 000850-7**

Código 44 - Extinção - Art. 119 inciso III da LPI

(15) 16/01/2018

(73) PAULO CELSO CARDOSO BACCHI (BR/SP)

(74) João Batista Valverde

Registro extinto a contar de 02/03/2021.

---

**(11) BR 30 2016 000853-1**

Código 44 - Extinção - Art. 119 inciso III da LPI

(15) 05/09/2017

(73) PAULO CELSO CARDOSO BACCHI (BR/SP)

(74) João Batista Valverde

Registro extinto a contar de 02/03/2021.

---

**(11) BR 30 2016 000860-4**

Código 44 - Extinção - Art. 119 inciso III da LPI

(15) 02/01/2018

(73) ARTUR DE MENEZES FERNANDES (BR/PR) ; LEONARDO SITA GAION (BR/PR)

(74) Cristiane Rumika Minowa

Registro extinto a contar de 02/03/2021.

---

**(11) BR 30 2016 000861-2**

Código 44 - Extinção - Art. 119 inciso III da LPI

(15) 02/01/2018

(73) OFICIO NATURAL INDUSTRIA E COMERCIO DE MOVEIS LTDA ME (BR/SP)

(74) Beerre Assessoria Empresarial Ltda.(Alt. de Beerre Assessoria Emp. S/C.LTDA.)

Registro extinto a contar de 03/03/2021.

---

**(11) BR 30 2016 000862-0**

Código 44 - Extinção - Art. 119 inciso III da LPI

(15) 05/09/2017

(73) OFICIO NATURAL INDUSTRIA E COMERCIO DE MOVEIS LTDA ME (BR/SP)

(74) Beerre Assessoria Empresarial Ltda.(Alt. de Beerre Assessoria Emp. S/C.LTDA.)

Registro extinto a contar de 03/03/2021.

---

<b>(11) BR 30 2016 000868-0</b>	Código 44 - Extinção - Art. 119 inciso III da LPI (15) 20/06/2017 (73) TRAMONTINA DELTA S/A (BR/PE) (74) CREAÇÃO MARCAS E PATENTES LTDA. Registro extinto a contar de 03/03/2021.
<b>(11) BR 30 2016 000869-8</b>	Código 44 - Extinção - Art. 119 inciso III da LPI (15) 18/07/2017 (73) TRAMONTINA DELTA S/A (BR/PE) (74) CREAÇÃO MARCAS E PATENTES LTDA. Registro extinto a contar de 03/03/2021.
<b>(11) BR 30 2016 000870-1</b>	Código 44 - Extinção - Art. 119 inciso III da LPI (15) 20/06/2017 (73) L M VERONEZE & CIA LTDA - ME (BR/PR) (74) MARCIA REGINA FRASSON Registro extinto a contar de 03/03/2021.
<b>(11) BR 30 2016 000875-2</b>	Código 44 - Extinção - Art. 119 inciso III da LPI (15) 21/11/2017 (73) DOCOL METAIS SANITÁRIOS LTDA. (BR/SC) (74) Dannemann, Siemsen, Bigler & Ipanema Moreira Registro extinto a contar de 04/03/2021.
<b>(11) BR 30 2016 000881-7</b>	Código 44 - Extinção - Art. 119 inciso III da LPI (15) 04/07/2017 (73) LINEA BRASIL INDÚSTRIA E COMÉRCIO DE MOVEIS LTDA (BR/PR) (74) LUCIANO SALVIATO Registro extinto a contar de 04/03/2021.
<b>(11) BR 30 2016 000883-3</b>	Código 44 - Extinção - Art. 119 inciso III da LPI (15) 04/07/2017 (73) LINEA BRASIL INDÚSTRIA E COMÉRCIO DE MOVEIS LTDA (BR/PR) (74) LUCIANO SALVIATO Registro extinto a contar de 04/03/2021.
<b>(11) BR 30 2016 000884-1</b>	Código 44 - Extinção - Art. 119 inciso III da LPI (15) 04/07/2017 (73) LINEA BRASIL INDÚSTRIA E COMÉRCIO DE MOVEIS LTDA (BR/PR) (74) LUCIANO SALVIATO Registro extinto a contar de 04/03/2021.
<b>(11) BR 30 2016 000885-0</b>	Código 44 - Extinção - Art. 119 inciso III da LPI

---

	(15) 11/07/2017 (73) LINEA BRASIL INDÚSTRIA E COMÉRCIO DE MOVEIS LTDA (BR/PR) (74) LUCIANO SALVIATO Registro extinto a contar de 04/03/2021.
<b>(11) BR 30 2016 000910-4</b>	Código 44 - Extinção - Art. 119 inciso III da LPI (15) 05/09/2017 (73) WYMA TECNOLOGIA LTDA. (BR/SP) (74) Claudiney de Angelo Registro extinto a contar de 05/03/2021.
<b>(11) BR 30 2016 000916-3</b>	Código 44 - Extinção - Art. 119 inciso III da LPI (15) 02/05/2018 (73) COMAU S.P.A. (IT) (74) Gustavo Starling Leonardos Registro extinto a contar de 05/03/2021.
<b>(11) BR 30 2016 000918-0</b>	Código 44 - Extinção - Art. 119 inciso III da LPI (15) 02/01/2018 (73) NERI DE MARCO (BR/RS) (74) NORBERTO PARDELHAS DE BARCELLOS Registro extinto a contar de 05/03/2021.
<b>(11) BR 30 2016 000923-6</b>	Código 44 - Extinção - Art. 119 inciso III da LPI (15) 05/09/2017 (73) BRIDGESTONE AMERICAS TIRE OPERATIONS, LLC (US) (74) Dannemann, Siemsen, Bigler & Ipanema Moreira Registro extinto a contar de 05/03/2021.
<b>(11) BR 30 2016 000926-0</b>	Código 44 - Extinção - Art. 119 inciso III da LPI (15) 05/09/2017 (73) BRIDGESTONE AMERICAS TIRE OPERATIONS, LLC (US) (74) Dannemann, Siemsen, Bigler & Ipanema Moreira Registro extinto a contar de 05/03/2021.
<b>(11) BR 30 2016 000928-7</b>	Código 44 - Extinção - Art. 119 inciso III da LPI (15) 05/09/2017 (73) BRIDGESTONE AMERICAS TIRE OPERATIONS, LLC (US) (74) Dannemann, Siemsen, Bigler & Ipanema Moreira Registro extinto a contar de 05/03/2021.
<b>(11) BR 30 2016 000936-8</b>	Código 44 - Extinção - Art. 119 inciso III da LPI (15) 24/07/2018 (73) MEU MÓVEL DE MADEIRA - COMÉRCIO DE MÓVEIS E DECORAÇÃO

---

	LTDA (BR/SC) (74) Brasil Sul Marcas e Patentes Ltda. Registro extinto a contar de 08/03/2021.
<b>(11) BR 30 2016 000939-2</b>	Código 44 - Extinção - Art. 119 inciso III da LPI (15) 11/07/2017 (73) WS. TERMOFORMAGEM LTDA. (BR/RS) (74) CEZAR AUGUSTO DUFLOTH Registro extinto a contar de 08/03/2021.
<b>(11) BR 30 2016 000946-5</b>	Código 44 - Extinção - Art. 119 inciso III da LPI (15) 18/07/2017 (73) LG ELECTRONICS INC. (KR) (74) Dannemann, Siemsen, Bigler & Ipanema Moreira Registro extinto a contar de 09/03/2021.
<b>(11) BR 30 2016 000947-3</b>	Código 44 - Extinção - Art. 119 inciso III da LPI (15) 12/09/2017 (73) NOVADELTA - COMÉRCIO E INDÚSTRIA DE CAFÉS S.A. (PT) (74) Nascimento Advogados Registro extinto a contar de 09/03/2021.
<b>(11) BR 30 2016 000949-0</b>	Código 44 - Extinção - Art. 119 inciso III da LPI (15) 12/09/2017 (73) CVS PHARMACY, INC. (US) (74) Dannemann, Siemsen, Bigler & Ipanema Moreira Registro extinto a contar de 09/03/2021.
<b>(11) BR 30 2016 000950-3</b>	Código 44 - Extinção - Art. 119 inciso III da LPI (15) 12/09/2017 (73) CVS PHARMACY, INC. (US) (74) Dannemann, Siemsen, Bigler & Ipanema Moreira Registro extinto a contar de 09/03/2021.
<b>(11) BR 30 2016 000951-1</b>	Código 44 - Extinção - Art. 119 inciso III da LPI (15) 12/09/2017 (73) BRIDGESTONE AMERICAS TIRE OPERATIONS, LLC (US) (74) Dannemann, Siemsen, Bigler & Ipanema Moreira Registro extinto a contar de 09/03/2021.
<b>(11) BR 30 2016 000953-8</b>	Código 44 - Extinção - Art. 119 inciso III da LPI (15) 12/09/2017 (73) FENDI ADELE S.R.L. (IT) (74) Dannemann, Siemsen, Bigler & Ipanema Moreira

---

Registro extinto a contar de 09/03/2021.

---

**(11) BR 30 2016 000955-4**

Código 44 - Extinção - Art. 119 inciso III da LPI  
(15) 20/06/2017  
(73) DENISE SALDAÑA GENEROSO (BR/CE)  
(74) ANA VLÁDIA CÉSAR BARREIRA  
Registro extinto a contar de 09/03/2021.

---

**(11) BR 30 2016 000969-4**

Código 44 - Extinção - Art. 119 inciso III da LPI  
(15) 12/09/2017  
(73) GRENDENE S.A. (BR/CE)  
(74) Remer Villaça & Nogueira Assessoria e Consultoria de Prop. Intelectual S/S Ltda.  
Registro extinto a contar de 10/03/2021.

---

**(11) BR 30 2016 000975-9**

Código 44 - Extinção - Art. 119 inciso III da LPI  
(15) 12/09/2017  
(73) CVS PHARMACY, INC. (US)  
(74) Dannemann, Siemsen, Bigler & Ipanema Moreira  
Registro extinto a contar de 10/03/2021.

---

**(11) BR 30 2016 000976-7**

Código 44 - Extinção - Art. 119 inciso III da LPI  
(15) 18/07/2017  
(73) HAPPYCALL CO., LTD. (KR)  
(74) FLÁVIA SALIM LOPES  
Registro extinto a contar de 10/03/2021.

---

**(11) BR 30 2016 000978-3**

Código 44 - Extinção - Art. 119 inciso III da LPI  
(15) 20/06/2017  
(73) INDÚSTRIA E COMÉRCIO DE UTILIDADES DOMÉSTICAS INJETEMP LTDA. (BR/SP)  
(74) Difusão Marcas e Patentes Ltda.  
Registro extinto a contar de 10/03/2021.

---

**(11) BR 30 2016 000982-1**

Código 44 - Extinção - Art. 119 inciso III da LPI  
(15) 12/09/2017  
(73) MICROSOFT CORPORATION (US)  
(74) DI BLASI, PARENTE & ADVOGADOS ASSOCIADOS  
Registro extinto a contar de 10/03/2021.

---

**(11) BR 30 2016 000985-6**

Código 44 - Extinção - Art. 119 inciso III da LPI  
(15) 20/06/2017  
(73) ZON DESIGN LTDA (BR/RS)  
(74) CREAZIONE MARCAS E PATENTES LTDA.

---

Registro extinto a contar de 11/03/2021.

---

**(11) BR 30 2016 000986-4** Código 44 - Extinção - Art. 119 inciso III da LPI  
(15) 20/06/2017  
(73) ZON DESIGN LTDA (BR/RS)  
(74) CREAÇÃO MARCAS E PATENTES LTDA.  
Registro extinto a contar de 11/03/2021.

---

**(11) BR 30 2016 000988-0** Código 44 - Extinção - Art. 119 inciso III da LPI  
(15) 20/06/2017  
(73) ZON DESIGN LTDA (BR/RS)  
(74) CREAÇÃO MARCAS E PATENTES LTDA.  
Registro extinto a contar de 11/03/2021.

---

**(11) BR 30 2016 000990-2** Código 44 - Extinção - Art. 119 inciso III da LPI  
(15) 20/06/2017  
(73) ZON DESIGN LTDA (BR/RS)  
(74) CREAÇÃO MARCAS E PATENTES LTDA.  
Registro extinto a contar de 11/03/2021.

---

**(11) BR 30 2016 000991-0** Código 44 - Extinção - Art. 119 inciso III da LPI  
(15) 20/06/2017  
(73) BRITÂNIA ELETRODOMÉSTICOS SA (BR/PR)  
(74) Valor Propriedade Intelectual S/S LTDA.  
Registro extinto a contar de 11/03/2021.

---

**(11) BR 32 2017 003578-0** Código 44 - Extinção - Art. 119 inciso III da LPI  
(15) 21/08/2018  
(62) BR 30 2016 000906-6 04/03/2016  
(73) REABILITECH INDUSTRIA E COMÉRCIO DE ARTIGOS ORTOPÉDICOS LTDA (BR/SP)  
Registro extinto a contar de 05/03/2021.

---

**(11) BR 32 2017 003580-1** Código 44 - Extinção - Art. 119 inciso III da LPI  
(15) 21/08/2018  
(62) BR 30 2016 000906-6 04/03/2016  
(73) REABILITECH INDUSTRIA E COMÉRCIO DE ARTIGOS ORTOPÉDICOS LTDA (BR/SP)  
Registro extinto a contar de 05/03/2021.

---

**(11) BR 32 2017 003612-3** Código 44 - Extinção - Art. 119 inciso III da LPI  
(15) 14/02/2018  
(62) BR 30 2016 000953-8 08/03/2016  
(73) FENDI ADELE S.R.L. (IT)

---

(74) DANNEMANN, SIEMSEN, BIGLER & IPANEMA MOREIRA  
Registro extinto a contar de 09/03/2021.



**Código 46 - Prorrogação**

Prorrogada a vigência do registro de desenho industrial por solicitação do titular.

---

**(11) BR 30 2012 000207-9** Código 46 - Prorrogação  
(22) 19/01/2012  
(15) 11/06/2013  
(45) 11/06/2013  
(52) 08-08  
(54) CONFIGURAÇÃO APLICADA A DISPOSITIVO MECÂNICO PARA COLAGEM DE PARAFUSOS EM FORMATO DE DISCO  
(73) TERMOTÉCNICA INDÚSTRIA E COMÉRCIO LTDA (BR/MG)  
(72) Luiz Carlos Lemos De Moraes  
(74) Sâmia Batista Amin  
Prorrogado de 20/01/2022 a 19/01/2027 (3º Período).

---

**(11) BR 30 2012 001348-8** Código 46 - Prorrogação  
(22) 19/03/2012  
(15) 27/10/2015  
(45) 27/10/2015  
(52) 07-02  
(54) CONFIGURAÇÃO APLICADA EM MÁQUINA DE CAFÉ  
(73) SOCIÉTÉ DES PRODUITS NESTLÉ S.A. (CH)  
(72) ANTOINE CAHEN  
(74) Soerensen Garcia Advogados Associados  
Prorrogado de 20/03/2022 a 19/03/2027 (3º Período).

---

**(11) BR 30 2012 001362-3** Código 46 - Prorrogação  
(22) 20/03/2012  
(15) 05/02/2013  
(45) 05/02/2013  
(52) 31-00 , 07-02  
(54) CONFIGURAÇÃO APLICADA EM MÁQUINA DE CAFÉ  
(73) Société Des Produits Nestlé S.A. (CH)  
(72) Antoine Cahen  
(74) Soerensen Garcia Advogados Associados  
Prorrogado de 21/03/2022 a 20/03/2027 (3º Período).

---

**(11) BR 30 2012 001363-1** Código 46 - Prorrogação  
(22) 20/03/2012  
(15) 05/02/2013  
(45) 05/02/2013  
(52) 09-01

---

(54) CONFIGURAÇÃO APLICADA EM EMBALAGEM  
(73) Soci  t   Des Produits Nestl   S.A. (CH)  
(72) Michel Bourguignon  
(74) DANNEMANN, SIEMSEN, BIGLER & IPANEMA MOREIRA  
Prorrogado de 21/03/2022 a 20/03/2027 (3  Per odo).

---

**(11) BR 30 2012 001474-3**

C digo 46 - Prorroga o  
(22) 26/03/2012  
(15) 03/11/2015  
(45) 03/11/2015  
(52) 24-03  
(54) CONFIGURA O APLICADA EM MINIPARAFUSO ORTODONTICO  
(73) DENTAL MORELLI LTDA (BR/SP)  
(72) ORACI JOAO DE VECHI MORELLI  
(74) P A Produtores Associados Marcas e Patentes Ltda  
Prorrogado de 27/03/2022 a 26/03/2027 (3  Per odo).

---

**(11) BR 30 2012 003159-1**

C digo 46 - Prorroga o  
(22) 26/06/2012  
(15) 26/02/2013  
(45) 26/02/2013  
(52) 07-03  
(54) CONFIGURA O APLICADA EM CONCHA  
(73) LIVIO HIROKAZU MAKI (BR/SP)  
(72) LIVIO HIROKAZU MAKI  
(74) MERCOSUL SERVI OS DOCUMENTAL LTDA - ME  
Prorrogado de 27/06/2022 a 26/06/2027 (3  Per odo).

---

**(11) BR 30 2012 003551-1**

C digo 46 - Prorroga o  
(22) 12/07/2012  
(15) 10/12/2013  
(45) 10/12/2013  
(52) 17-04  
(54) CONFIGURACAO APLICADA EM INSTRUMENTO MUSICAL  
(73) ANTONIO CARLOS SANTOS DE FREITAS (BR/BA)  
(72) Antonio Carlos Santos de Freitas  
(74) Brasnorte Marcas e Patentes Ltda  
Prorrogado de 13/07/2022 a 12/07/2027 (3  Per odo).

---

**(11) BR 30 2012 004330-1**

C digo 46 - Prorroga o  
(22) 23/08/2012  
(15) 11/08/2015  
(45) 11/08/2015  
(52) 12-16

---

(54) CONFIGURAÇÃO APLICADA EM VOLANTE DE BETONEIRA  
(73) GARTHEN INDÚSTRIA E COMÉRCIO DE MÁQUINAS LTDA (BR/SC)  
(72) MARCOLINO CIPRIANI  
(74) TINOCO SOARES & FILHO LTDA  
Prorrogado de 24/08/2022 a 23/08/2027 (3º Período).

---

**(11) BR 30 2012 004677-7**

Código 46 - Prorrogação  
(22) 12/09/2012  
(15) 12/03/2013  
(45) 12/03/2013  
(52) 12-16  
(54) CONFIGURAÇÃO APLICADA EM MÁSCARA DE FAROL PARA VEÍCULO AUTOMOTIVO  
(73) Marcopolo S.A. (BR/RS)  
(72) Edson Dalle Molle Mainieri  
(74) Atem & Remer Asses. Consult. Prop. Int. Ltda  
Prorrogado de 13/09/2022 a 12/09/2027 (3º Período).

---

**(11) BR 30 2012 004742-0**

Código 46 - Prorrogação  
(22) 13/09/2012  
(15) 21/10/2014  
(45) 21/10/2014  
(52) 25-01  
(54) CONFIGURAÇÃO APLICADA EM RODA-TETO  
(73) INÊS CAPELARI BOTH EPP (BR/SC)  
(72) INÊS CAPELARI BOTH  
(74) Moraes & Goncalves Advogados  
Prorrogado de 14/09/2022 a 13/09/2027 (3º Período).

---

**(11) BR 30 2012 004845-1**

Código 46 - Prorrogação  
(22) 03/09/2012  
(15) 03/11/2015  
(45) 03/11/2015  
(52) 25-01  
(54) CONFIGURAÇÃO APLICADA EM PERFIL  
(73) LAURO DE SOUZA (BR/SC)  
(72) LAURO DE SOUZA  
(74) D'MARK - REGISTROS DE MARCAS E PATENTES S/C LTDA.  
Prorrogado de 04/09/2022 a 03/09/2027 (3º Período).

---

**(11) BR 30 2012 004881-8**

Código 46 - Prorrogação  
(22) 20/09/2012  
(15) 25/03/2014  
(45) 25/03/2014

---

(52) 24-04  
(54) CONFIGURAÇÃO APLICADA EM FRALDA  
(73) CMPC TISSUE S.A (CL)  
(72) TOMÁS AMIAMA DI MARZIO  
(74) MARIA PIA CARVALHO GUERRA  
Prorrogado de 21/09/2022 a 20/09/2027 (3º Período).

---

**(11) BR 30 2012 004926-1** Código 46 - Prorrogação  
(22) 20/09/2012  
(15) 19/03/2013  
(45) 19/03/2013  
(52) 20-02  
(54) CONFIGURAÇÃO APLICADA EM QUIOSQUE  
(73) PATRICIA VITTI GIANNINI (BR/RJ)  
(72) PATRICIA VITTI GIANNINI  
(74) CRUZEIRO/NEWMARC PATENTES E MARCAS LTDA.  
Prorrogado de 21/09/2022 a 20/09/2027 (3º Período).

---

**(11) BR 30 2012 004950-4** Código 46 - Prorrogação  
(22) 21/09/2012  
(15) 03/11/2015  
(45) 03/11/2015  
(52) 14-03  
(54) CONFIGURAÇÃO APLICADA EM PAINEL DE CONTROLE PARA  
CONDICIONADOR DE AR  
(73) VOLKSWAGEN AKTIENGESELLSCHAFT (DE)  
(72) TOMASZ BACHORSKI; GUSTAV HOFMANN; LUIGI TRABUCCO  
(74) DANNEMANN, SIEMSEN, BIGLER & IPANEMA MOREIRA  
Prorrogado de 22/09/2022 a 21/09/2027 (3º Período).

---

**(11) BR 30 2012 005097-9** Código 46 - Prorrogação  
(22) 01/10/2012  
(15) 17/11/2015  
(45) 17/11/2015  
(52) 12-08 , 21-01  
(54) CONFIGURAÇÃO APLICADA EM AUTOMÓVEL  
(73) VOLKSWAGEN AKITIENGESELLCHAFT (DE)  
(72) KLAUS BISCHOFF; MARC LICHTHE; PHILIPP ROMERS  
(74) Dannemann, Siemens, Bigler & Ipanema Moreira  
Prorrogado de 02/10/2022 a 01/10/2027 (3º Período).

---

**(11) BR 30 2012 005631-4** Código 46 - Prorrogação  
(22) 29/10/2012  
(15) 27/05/2014

---

(45) 27/05/2014  
(52) 20-02  
(54) CONFIGURAÇÃO APLICADA EM EXPOSITOR.  
(73) SANDRO CARVALHO DI FRANCESCO (BR/SP)  
(72) FÁBIO CARVALHO DI FRANCESCO  
(74) VILAGE MARCAS & PATENTES S/S LTDA  
Prorrogado de 30/10/2022 a 29/10/2027 (3º Período).

---

**(11) BR 30 2012 005632-2**

Código 46 - Prorrogação  
(22) 29/10/2012  
(15) 27/05/2014  
(45) 27/05/2014  
(52) 20-02  
(54) CONFIGURAÇÃO APLICADA EM EXPOSITOR.  
(73) SANDRO CARVALHO DI FRANCESCO (BR/SP)  
(72) FABIO CARVALHO DI FRANCESCO  
(74) VILAGE MARCAS & PATENTES S/S LTDA  
Prorrogado de 30/10/2022 a 29/10/2027 (3º Período).

---

**(11) BR 30 2012 005633-0**

Código 46 - Prorrogação  
(22) 29/10/2012  
(15) 27/05/2014  
(45) 27/05/2014  
(52) 20-02  
(54) CONFIGURACAO APLICADA EM EXPOSITOR  
(73) Sandro Carvalho Di Francesco (BR/SP)  
(72) Fabio Carvalho Di Francesco  
(74) Vilage Marcas & Patentes S/S LTDA  
Prorrogado de 30/10/2022 a 29/10/2027 (3º Período).

---

**(11) BR 30 2012 005635-7**

Código 46 - Prorrogação  
(22) 29/10/2012  
(15) 24/11/2015  
(45) 24/11/2015  
(52) 20-02  
(54) CONFIGURAÇÃO APLICADA EM EXPOSITOR  
(73) SANDRO CARVALHO DI FRANCESCO (BR/SP)  
(72) FABIO CARVALHO DI FRANCESCO  
(74) Vilage Marcas & Patentes S/S LTDA  
Prorrogado de 30/10/2022 a 29/10/2027 (3º Período).

---

**(11) BR 30 2012 006026-5**

Código 46 - Prorrogação  
(22) 26/11/2012  
(15) 23/07/2013

---

(45) 23/07/2013  
(52) 08-08  
(54) " CONFIGURAÇÃO APLICADA EM SUPORTE PARA PRATELEIRA "  
(73) RUBENS LODI JUNIOR (BR/SP)  
(72) RUBENS LODI JUNIOR  
(74) M.M. MARCAS E PATENTES S / S LTDA  
Prorrogado de 27/11/2022 a 26/11/2027 (3º Período).

---

**(11) BR 30 2012 006152-0**

Código 46 - Prorrogação  
(22) 30/11/2012  
(15) 30/07/2013  
(45) 30/07/2013  
(52) 07-05  
(54) CONFIGURAÇÃO APLICADA EM RODO.  
(73) LEANDRO CALCIDONI (BR/SP)  
(72) LEANDRO CALCIDONI  
(74) EXCEL MARCAS E PATENTES  
Prorrogado de 01/12/2022 a 30/11/2027 (3º Período).

---

**(11) BR 32 2018 001003-8**

Código 46 - Prorrogação  
(22) 09/12/2011  
(15) 17/07/2018  
(45) 17/07/2018  
(52) 07-02  
(54) CONFIGURAÇÃO APLICADA A/EM PANELA  
(62) DI 7106107-0 09/12/2011  
(73) TRAMONTINA S/A CUTELARIA (BR/RS)  
(72) MARCOS ANTONIO GRESPAN  
(74) CREAÇÃO MARCAS E PATENTES LTDA.  
Prorrogado de 10/12/2021 a 09/12/2026 (3º Período).

---

**(11) DI 6203415-4**

Código 46 - Prorrogação  
(22) 19/11/2002  
(15) 01/04/2003  
(45) 01/04/2003  
(54) CONFIGURAÇÃO APLICADA EM BOTIJÃO TÉRMICO  
(73) SOBRAL INVICTA S/A (BR/SP)  
(72) Geraldo Eugênio Nossack  
(74) MARIO SEBASTIÃO BRAGA AMORIM  
Validade do registro prorrogada de 20/11/2017 a 19/11/2022.

---

**(11) DI 6304010-7**

Código 46 - Prorrogação  
(22) 29/10/2003  
(15) 25/02/2004

---

(45) 25/02/2004  
(54) CONFIGURAÇÃO ORNAMENTAL APLICADA A DISPENSADOR DE FOLHAS SOLTAS E EMPILHADAS DE PAPEL TOALHA  
(73) SANTHER - FÁBRICA DE PAPEL SANTA THEREZINHA S/A (BR/SP)  
(72) PLÍNIO HAIDAR FILHO  
(74) Alberto Luís Camelier da Silva  
Prorrogado de 30/10/2013 a 29/10/2018 (3º Período).

---

**(11) DI 6703522-1**

Código 46 - Prorrogação  
(22) 29/10/2007  
(15) 20/05/2008  
(45) 20/05/2008  
(52) 25-02  
(54) CONFIGURAÇÃO APLICADA EM PISO  
(73) MERCUR S/A (BR/RS)  
(72) JORGE HOELZEL NETO  
(74) GUERRA ADV. ASSOCIADOS  
Prorrogado de 30/10/2017 a 29/10/2022 (3º Período).

---

**(11) DI 6705169-3**

Código 46 - Prorrogação  
(22) 03/10/2007  
(15) 02/09/2008  
(45) 02/09/2008  
(52) 03-01  
(54) "CONFIGURAÇÃO APLICADA EM BOLSA"  
(73) Hermes Sellier (FR)  
(72) Nicole Stulman  
(74) Arthur Francisco Schaal  
Prorrogado de 04/10/2017 a 03/10/2022 (3º Período).

---

**(11) DI 6803263-3**

Código 46 - Prorrogação  
(22) 16/07/2008  
(15) 08/09/2009  
(45) 08/09/2009  
(52) 15-03  
(54) CONFIGURAÇÃO APLICADA EM CHASSI PARA PLANTADEIRA  
(73) Eduardo Ernesto Zortea (BR/SC)  
(72) Eduardo Ernesto Zortea  
(74) Agostinho de Melo  
Prorrogado de 17/07/2018 a 16/07/2023 (3º Período).

---

**(11) DI 6805635-4**

Código 46 - Prorrogação  
(22) 19/12/2008  
(15) 23/03/2010

---

(45) 23/03/2010  
(52) 12-16  
(54) CONFIGURAÇÃO APLICADA EM SAIA LATERAL  
(73) Volkswagen Aktiengesellschaft (DE)  
(72) Gerson Barone  
(74) Danemann, Siemsen, Bigler & Ipanema Moreira  
Prorrogado de 20/12/2018 a 19/12/2023 (3º Período).

---

**(11) DI 6900094-8**

Código 46 - Prorrogação  
(22) 16/01/2009  
(15) 01/12/2009  
(45) 01/12/2009  
(52) 28-03  
(54) CONFIGURAÇÃO ORNAMENTAL APLICADA EM ALISADOR PARA O CABELO  
(73) DUNA ENTERPRISES S.L (ES)  
(72) Marcelo Luis Ceva  
(74) RUBENS DOS SANTOS FILHO  
Prorrogado de 17/01/2019 a 16/01/2024 (3º Período).

---

**(11) DI 6900095-6**

Código 46 - Prorrogação  
(22) 16/01/2009  
(15) 01/12/2009  
(45) 01/12/2009  
(52) 28-03  
(54) CONFIGURAÇÃO ORNAMENTAL APLICADA EM ALISADOR PARA O CABELO".  
(73) DUNA ENTERPRISES S.L (ES)  
(72) Marcelo Luis Ceva  
(74) RUBENS DOS SANTOS FILHO  
Prorrogado de 17/01/2019 a 16/01/2024 (3º Período).

---

**(11) DI 6900348-3**

Código 46 - Prorrogação  
(22) 19/01/2009  
(15) 08/12/2009  
(45) 08/12/2009  
(52) 15-09  
(54) CONFIGURAÇÃO APLICADA A UMA SERRA ELÉTRICA CIRCULAR  
(73) Makita Corporation (JP)  
(72) Shinsuke Okuda; Koji Takahagi  
(74) Araripe & Associados  
Prorrogado de 20/01/2019 a 19/01/2024 (3º Período).

---

**(11) DI 6900476-5**

Código 46 - Prorrogação



---

(22) 19/02/2009  
(15) 08/12/2009  
(45) 08/12/2009  
(52) 25-02  
(54) CONFIGURAÇÃO APLICADA EM KIT DE COMPONENTES LEVES PARA EDIFICAÇÕES DE PAREDES DIVERSAS  
(73) JOÃO WALFREDO THOMÉ JUNIOR (BR/SP)  
(72) JOÃO WALFREDO THOMÉ JUNIOR  
(74) CELSO DE CARVALHO MELLO  
Prorrogado de 20/02/2019 a 19/02/2024 (3º Período).

---

**(11) DI 6900754-3**

Código 46 - Prorrogação  
(22) 13/03/2009  
(15) 16/11/2010  
(45) 16/11/2010  
(52) 25-01  
(54) CONFIGURAÇÃO APLICADA A PERFIL  
(73) ALCOA ALUMÍNIO S/A (BR/SP)  
(72) Antonio Benedito Cardoso  
(74) Dannemann, Siemsen, Bigler & Ipanema Moreira  
Prorrogado de 14/03/2019 a 13/03/2024 (3º Período).

---

**(11) DI 6900948-1**

Código 46 - Prorrogação  
(22) 24/03/2009  
(15) 22/12/2009  
(45) 22/12/2009  
(52) 12-16  
(54) CONFIGURAÇÃO APLICADA EM MANIVELA  
(73) Volkswagen Aktiengesellschaft (DE)  
(72) Denis Crepaldi  
(74) Dannemann, Siemsen, Bigler & Ipanema Moreira  
Prorrogado de 25/03/2019 a 24/03/2024 (3º Período).

---

**(11) DI 6901206-7**

Código 46 - Prorrogação  
(22) 06/04/2009  
(15) 09/02/2010  
(45) 09/02/2010  
(52) 09-01  
(54) CONFIGURAÇÃO APLICADA EM GARRAFA  
(73) Douglas Costa (BR/SP)  
(72) Douglas Costa  
(74) BEERRE ASSESORIA EMPRESARIAL LTDA  
Prorrogado de 07/04/2019 a 06/04/2024 (3º Período).

---

**(11) DI 6901225-3**

Código 46 - Prorrogação

(22) 07/04/2009

(15) 05/01/2010

(45) 05/01/2010

(52) 21-02

(54) APARELHO PRESSÃO DE PERNAS

(73) Bruna de Oliveira Ziober (BR/PR)

(72) Bruna de Oliveira Ziober

Prorrogado de 08/04/2019 a 07/04/2024 (3º Período).

---

**(11) DI 6901226-1**

Código 46 - Prorrogação

(22) 07/04/2009

(15) 05/01/2010

(45) 05/01/2010

(52) 21-02

(54) APARELHO SURF

(73) Bruna de Oliveira Ziober (BR/PR)

(72) Bruna de Oliveira Ziober

Prorrogado de 08/04/2019 a 07/04/2024 (3º Período).

---

**(11) DI 6901227-0**

Código 46 - Prorrogação

(22) 07/04/2009

(15) 05/01/2010

(45) 05/01/2010

(52) 21-02

(54) APARELHO ROTAÇÃO DUPLA DIAGONAL

(73) Bruna de Oliveira Ziober (BR/PR)

(72) Bruna de Oliveira Ziober

Prorrogado de 08/04/2019 a 07/04/2024 (3º Período).

---

**(11) DI 6901989-4**

Código 46 - Prorrogação

(22) 28/05/2009

(15) 04/05/2010

(45) 04/05/2010

(52) 25-01

(54) CONFIGURAÇÃO APLICADA A PERFIL

(73) Alcoa Alumínio S/A (BR/SP)

(72) Antonio Benedito Cardoso

(74) Dannemann, Siemsen, Bigler &amp; Ipanema Moreira

Prorrogado de 29/05/2019 a 28/05/2024 (3º Período).

---

**(11) DI 6901990-8**

Código 46 - Prorrogação

(22) 28/05/2009

(15) 04/05/2010

---

(45) 04/05/2010  
(52) 25-01  
(54) CONFIGURAÇÃO APLICADA A PERFIL  
(73) Alcoa Alumínio S/A (BR/SP)  
(72) Antonio Benedito Cardoso  
(74) Dannemann, Siemsen, Bigler & Ipanema Moreira  
Prorrogado de 29/05/2019 a 28/05/2024 (3º Período).

---

**(11) DI 6901991-6**

Código 46 - Prorrogação  
(22) 28/05/2009  
(15) 20/04/2010  
(45) 20/04/2010  
(52) 25-01  
(54) CONFIGURAÇÃO APLICADA A PERFIL  
(73) Alcoa Alumínio S/A (BR/SP)  
(72) Antonio Benedito Cardoso  
(74) Dannemann, Siemsen, Bigler & Ipanema Moreira  
Prorrogado de 29/05/2019 a 28/05/2024 (3º Período).

---

**(11) DI 6902657-2**

Código 46 - Prorrogação  
(22) 21/07/2009  
(15) 22/06/2010  
(45) 22/06/2010  
(52) 08-08  
(54) CONFIGURAÇÃO APLICADA EM GRAMPO  
(73) Menegotti Formas Metálicas Ltda (BR/SC)  
(72) Álvaro Kasmierski  
(74) Sandro Conrado da Silva  
Prorrogado de 22/07/2019 a 21/07/2024 (3º Período).

---

**(11) DI 6903050-2**

Código 46 - Prorrogação  
(22) 06/08/2009  
(15) 01/02/2011  
(45) 01/02/2011  
(52) 09-07  
(54) CONFIGURAÇÃO APLICADA À TAMPA.  
(73) Bericap do Brasil Ltda. (BR/SP)  
(72) Antoni Badia Inestia  
(74) Bhering Advogados  
Prorrogado de 07/08/2019 a 06/08/2024 (3º Período).

---

**(11) DI 6903111-8**

Código 46 - Prorrogação  
(22) 27/07/2009  
(15) 13/12/2011

---

(45) 13/12/2011  
(52) 08-06 , 20-03  
(54) CONFIGURAÇÃO APLICADA EM ELEMENTO PUBLICITÁRIO  
(73) ANTONIO RICARDO PACHECO (BR/PR) ; MIDIABAY DO BRAZIL  
CONSULTORIA E PUBLICIDADE LTDA. (BR/SP)  
(72) Antonio Ricardo Pacheco  
(74) Claudemir Elias Calheiros  
Prorrogado de 28/07/2019 a 27/07/2024 (3º Período).

---

**(11) DI 6903202-5**

Código 46 - Prorrogação  
(22) 18/08/2009  
(15) 13/07/2010  
(45) 13/07/2010  
(52) 28-04  
(54) CONFIGURAÇÃO ORNAMENTAL APLICADA EM ALISADOR PARA O  
CABELO  
(73) DUNA ENTERPRISES S.L. (ES)  
(72) Carlos Ceva  
(74) RUBENS DOS SANTOS FILHO  
Prorrogado de 19/08/2019 a 18/08/2024 (3º Período).

---

**(11) DI 6903293-9**

Código 46 - Prorrogação  
(22) 20/08/2009  
(15) 21/12/2010  
(45) 21/12/2010  
(52) 07-05  
(54) CONFIGURAÇÃO APLICADA EM FERRO DE PASSAR  
(73) Adriane Nazia Salomão Malta (BR/MG)  
(72) Adriane Nazia Salomão Malta  
(74) Minasmarca & Patente Ltda  
Prorrogado de 21/08/2019 a 20/08/2024 (3º Período).

---

**(11) DI 6903416-8**

Código 46 - Prorrogação  
(22) 03/09/2009  
(15) 09/11/2010  
(45) 09/11/2010  
(52) 07-02  
(54) CONFIGURAÇÃO APLICADA EM RECIPIENTE PARA  
ACONDICIONAMENTO DE ALIMENTOS  
(73) NELY CRISTINA BRAIDOTTI (BR/SP)  
(72) NELY CRISTINA BRAIDOTTI  
(74) SIMBOLO MARCAS E PATENTES LTDA  
Prorrogado de 04/09/2019 a 03/09/2024 (3º Período).

---

**(11) DI 6903554-7** Código 46 - Prorrogação  
(22) 14/07/2009  
(15) 29/06/2010  
(45) 29/06/2010  
(52) 01-06 , 30-99  
(54) CONFIGURAÇÃO APLICADA A MASTIGADOR PARA ANIMAIS  
(73) MARS, INCORPORATED (US)  
(72) Emine Unlu; Chris Haas; Aaron R. Napier; Ximeil Liu  
(74) VEIRANO E ADVOGADOS ASSOCIADOS  
Prorrogado de 15/07/2019 a 14/07/2024 (3º Período).

---

**(11) DI 6903555-5** Código 46 - Prorrogação  
(22) 14/07/2009  
(15) 29/06/2010  
(45) 29/06/2010  
(52) 01-06  
(54) CONFIGURAÇÃO APLICADA A MASTIGADOR PARA ANIMAIS  
(73) MARS, INCORPORATED (US)  
(72) Emine Unlu; Ximei Liu; Michael R. Sanclemente  
(74) VEIRANO ADVOGADOS  
Prorrogado de 15/07/2019 a 14/07/2024 (3º Período).

---

**(11) DI 6903668-3** Código 46 - Prorrogação  
(22) 22/09/2009  
(15) 08/09/2010  
(45) 08/09/2010  
(52) 25-01  
(54) CONFIGURAÇÃO APLICADA EM BATEDEIRA PARA BOX  
(73) Adhemar Daniello Teixeira (BR/SP)  
(72) Adhemar Daniello Teixeira  
(74) Org. Mérito Marcas e Patentes Ltda.  
Prorrogado de 23/09/2019 a 22/09/2024 (3º Período).

---

**(11) DI 6903779-5** Código 46 - Prorrogação  
(22) 29/09/2009  
(15) 13/07/2010  
(45) 13/07/2010  
(52) 09-01  
(54) CONFIGURAÇÃO APLICADA EM FRASCO  
(73) Vanessa Giolo Magrin (BR/SP)  
(72) Vanessa Giolo Magrin  
(74) BEERRE ASSESSORIA EMPRESARIAL LTDA  
Prorrogado de 30/09/2019 a 29/09/2024 (3º Período).

---

<b>(11) DI 6903833-3</b>	Código 46 - Prorrogação (22) 14/09/2009 (15) 20/07/2010 (45) 20/07/2010 (52) 08-05 (54) CONFIGURAÇÃO APLICADA À UMA LIXADEIRA ELÉTRICA (73) Makita Corporation (JP) (72) Yuji Yamamoto; Hirokazu Hagiwara (74) Araripe & Associados Prorrogado de 15/09/2019 a 14/09/2024 (3º Período).
<b>(11) DI 6903932-1</b>	Código 46 - Prorrogação (22) 13/10/2009 (15) 17/08/2010 (45) 17/08/2010 (52) 03-01 (54) CONFIGURAÇÃO APLICADA EM SACOLA DE VIAGEM (73) Roberto Carlos Espindola Krug (BR/RS) (72) Roberto Carlos Espindola Krug (74) Sko Oyazáball Marcas & Patentes S/S Ltda Prorrogado de 14/10/2019 a 13/10/2024 (3º Período).
<b>(11) DI 6904402-3</b>	Código 46 - Prorrogação (22) 19/11/2009 (15) 11/05/2010 (45) 11/05/2010 (52) 02-04 (54) CONFIGURAÇÃO APLICADA EM CHINELO (73) Grendene S.A. (BR/CE) (72) Edson Matsuo (74) Custódio de Almida & Cia. Prorrogado de 20/11/2019 a 19/11/2024 (3º Período).
<b>(11) DI 6904881-9</b>	Código 46 - Prorrogação (22) 17/12/2009 (15) 17/08/2010 (45) 17/08/2010 (52) 23-03 (54) CONFIGURAÇÃO APLICADA À BASE DE TREMPE E ESPELHO COM TRAVANTE PARA FOGÕES (73) Rubens Simas de Araújo (BR/SC) (72) Rubens Simas de Araújo (74) Wanderlei Cardoso Prorrogado de 18/12/2019 a 17/12/2024 (3º Período).

---

**(11) DI 6905125-9** Código 46 - Prorrogação  
(22) 27/10/2009  
(15) 07/06/2011  
(45) 07/06/2011  
(52) 21-01  
(54) CONFIGURAÇÃO APLICADA EM PANEAS DE BRINQUEDO  
(73) MIELLE INDÚSTRIA E COMÉRCIO DE PLÁSTICOS LTDA (BR/SP)  
(72) ANDRÉ RODRIGO TAMASAUSKAS  
(74) CLÓVIS VOESE  
Prorrogado de 28/10/2019 a 27/10/2024 (3º Período).

---

**(11) DI 6905126-7** Código 46 - Prorrogação  
(22) 27/10/2009  
(15) 23/11/2010  
(45) 23/11/2010  
(52) 21-01 , 23-03  
(54) CONFIGURAÇÃO APLICADA EM FOGÃO DE BRINQUEDO  
(73) MIELLE INDÚSTRIA E COMÉRCIO DE PLÁSTICOS LTDA (BR/SP)  
(72) ANDRÉ RODRIGO TAMASAUSKAS  
(74) CLÓVIS VOESE  
Prorrogado de 28/10/2019 a 27/10/2024 (3º Período).

---

**(11) DI 7000355-6** Código 46 - Prorrogação  
(22) 03/02/2010  
(15) 21/09/2010  
(45) 21/09/2010  
(52) 14-03  
(54) CONFIGURAÇÃO APLICADA EM CONTROLE REMOTO  
(73) KOSTAL ELETROMECÂNICA LTDA. (BR/SP)  
(72) RENATO KIELBLOCK FERREIRA; VICTOR CRÉDICO VIDA  
(74) ANTONIO MAURICIO PEDRAS ARNAUD  
Prorrogado de 04/02/2020 a 03/02/2025 (3º Período).

---

**(11) DI 7000357-2** Código 46 - Prorrogação  
(22) 03/02/2010  
(15) 21/09/2010  
(45) 21/09/2010  
(52) 10-05  
(54) CONFIGURAÇÃO APLICADA EM SENSOR DE ULTRA-SOM  
(73) KOSTAL ELETROMECÂNICA LTDA. (BR/SP)  
(72) FIRMINO DOS SANTOS FILHO  
(74) ANTONIO MAURICIO PEDRAS ARNAUD  
Prorrogado de 04/02/2020 a 03/02/2025 (3º Período).

---

**(11) DI 7000359-9**

Código 46 - Prorrogação

(22) 03/02/2010

(15) 21/09/2010

(45) 21/09/2010

(52) 15-05

(54) CONFIGURAÇÃO APLICADA EM LAVADORA DE ROUPAS

(73) ESMALTEC S.A (BR/CE)

(72) MAURICIO BOMBONATO FINOTTI

(74) Simbolo Marcas e Patentes Ltda

Prorrogado de 04/02/2020 a 03/02/2025 (3º Período).

---

**(11) DI 7000372-6**

Código 46 - Prorrogação

(22) 04/02/2010

(15) 21/09/2010

(45) 21/09/2010

(52) 28-03

(54) CONFIGURAÇÃO ORNAMENTAL APLICADA EM SECADOR MANUAL  
PARA O CABELO

(73) DUNA ENTERPRISES S.L. (ES)

(72) Carlos José Ceva

(74) RUBENS DOS SANTOS FILHO

Prorrogado de 05/02/2020 a 04/02/2025 (3º Período).

---

**(11) DI 7000527-3**

Código 46 - Prorrogação

(22) 23/02/2010

(15) 08/09/2010

(45) 08/09/2010

(52) 28-03

(54) CONFIGURAÇÃO APLICADA EM SECADOR DE CABELOS

(73) Conair Corporation (US)

(72) Giovanni Americano

(74) Soerensen Garcia Advogados Associados

Prorrogado de 24/02/2020 a 23/02/2025 (3º Período).

---

**(11) DI 7000528-1**

Código 46 - Prorrogação

(22) 23/02/2010

(15) 08/09/2010

(45) 08/09/2010

(52) 28-03

(54) CONFIGURAÇÃO APLICADA EM SECADOR DE CABELOS

(73) Conair Corporation (US)

(72) Giovanni Americano

(74) Soerensen Garcia Advogados Associados



---

Prorrogado de 24/02/2020 a 23/02/2025 (3º Período).

---

**(11) DI 7000871-0**

Código 46 - Prorrogação  
(22) 16/03/2010  
(15) 21/09/2010  
(45) 21/09/2010  
(52) 02-07  
(54) CONFIGURAÇÃO APLICADA EM BOJO PARA SOUTIEN  
(73) Manoel Trajano Junqueira dos Santos (BR/CE)  
(72) Manoel Trajano Junqueira dos Santos  
(74) Wettor Bureau de Apoio Emp. S/S Ltda ME  
Prorrogado de 17/03/2020 a 16/03/2025 (3º Período).

---

**(11) DI 7000875-2**

Código 46 - Prorrogação  
(22) 16/03/2010  
(15) 21/09/2010  
(45) 21/09/2010  
(52) 02-07  
(54) CONFIGURAÇÃO APLICADA EM BOJO PARA SOUTIEN  
(73) Manoel Trajano Junqueira dos Santos (BR/CE)  
(72) Manoel Trajano Junqueira dos Santos  
(74) Wettor Bureau de Apoio Emp. S/S Ltda ME  
Prorrogado de 17/03/2020 a 16/03/2025 (3º Período).

---

**(11) DI 7000974-0**

Código 46 - Prorrogação  
(22) 05/03/2010  
(15) 13/10/2010  
(45) 13/10/2010  
(52) 08-06  
(54) CONFIGURAÇÃO APLICADA EM PUXADOR  
(73) Ivanio Angelo Arioli (BR/RS)  
(72) Ivanio Angelo Arioli  
(74) Norberto Pardelhas de Barcellos  
Prorrogado de 06/03/2020 a 05/03/2025 (3º Período).

---

**(11) DI 7001275-0**

Código 46 - Prorrogação  
(22) 12/04/2010  
(15) 23/11/2010  
(45) 23/11/2010  
(52) 13-03  
(54) CONFIGURAÇÃO ORNAMENTAL APLICADA EM CAIXA DE PASSAGEM  
(73) GL ELETRO-ELETRÔNICOS LTDA (BR/SP)  
(72) Celso Brandt; Odacir João Bortolozzo  
(74) Capella & Veloso Associados Ltda

---

Prorrogado de 13/04/2020 a 12/04/2025 (3º Período).

---

**(11) DI 7001490-6**

Código 46 - Prorrogação

(22) 20/04/2010

(15) 23/11/2010

(45) 23/11/2010

(52) 24-04

(54) CONFIGURAÇÃO APLICADA EM ABSORVENTE HIGIÊNICO

(73) SANTHER - FÁBRICA DE PAPEL SANTA THEREZINHA S/A (BR/SP)

(72) PLINIO HAIDAR FILHO

(74) ALBERTO LUIS CAMELIER DA SILVA

Prorrogado de 21/04/2020 a 20/04/2025 (3º Período).

---

**(11) DI 7001691-7**

Código 46 - Prorrogação

(22) 06/05/2010

(15) 23/11/2010

(45) 23/11/2010

(52) 13-03

(54) CONFIGURAÇÃO APLICADA EM CONECTOR ELÉTRICO

(73) Hosiden Corporation (JP)

(72) Takao Asano; Junichi Arai

(74) Dannemann, Siemsen, Bigler & Ipanema Moreira

Prorrogado de 07/05/2020 a 06/05/2025 (3º Período).

---

**(11) DI 7001692-5**

Código 46 - Prorrogação

(22) 06/05/2010

(15) 23/11/2010

(45) 23/11/2010

(52) 13-03

(54) CONFIGURAÇÃO APLICADA EM CONECTOR ELÉTRICO

(73) Hosiden Corporation (JP)

(72) Takao Asano; Junichi Arai

(74) Dannemann, Siemsen, Bigler & Ipanema Moreira

Prorrogado de 07/05/2020 a 06/05/2025 (3º Período).

---

**(11) DI 7002066-3**

Código 46 - Prorrogação

(22) 26/05/2010

(15) 03/11/2010

(45) 03/11/2010

(52) 28-03

(54) CONFIGURAÇÃO ORNAMENTAL APLICADA EM ALISADOR PARA O CABELO

(73) DUNA ENTERPRISES S.L. (ES)

(72) Carlos Ceva

---

(74) RUBENS DOS SANTOS FILHO  
Prorrogado de 27/05/2020 a 26/05/2025 (3º Período).

---

**(11) DI 7002098-1**

Código 46 - Prorrogação  
(22) 21/05/2010  
(15) 09/11/2010  
(45) 09/11/2010  
(52) 25-01  
(54) CONFIGURAÇÃO APLICADA EM PERFIL  
(73) Alcoa Alumínio S/A (BR/SP)  
(72) Paulo Edson Gentile; Cesar Rodrigues Garoz  
(74) Dannemann, Siemsen, Bigler & Ipanema Moreira  
Prorrogado de 22/05/2020 a 21/05/2025 (3º Período).

---

**(11) DI 7002174-0**

Código 46 - Prorrogação  
(22) 24/05/2010  
(15) 09/11/2010  
(45) 09/11/2010  
(52) 25-01  
(54) CONFIGURAÇÃO APLICADA EM PERFIL  
(73) Alcoa Alumínio S/A (BR/SP)  
(72) Paulo Edson Gentile; Cesar Rodrigues Garoz  
(74) Dannemann, Siemsen, Bigler & Ipanema Moreira  
Prorrogado de 25/05/2020 a 24/05/2025 (3º Período).

---

**(11) DI 7002348-4**

Código 46 - Prorrogação  
(22) 04/06/2010  
(15) 11/01/2011  
(45) 11/01/2011  
(52) 14-01 , 14-02 , 14-03  
(54) CONFIGURAÇÃO APLICADA EM DISPOSITIVO DE VISUALIZAÇÃO PORTÁTIL  
(73) APPLE INC (US)  
(72) Jody Akana; Bartley K. Andre; Daniel J. Coster; Daniele de Iulii; Evans Hankey; Richard P. Howarth; Jonathan P. Ive; Steve Jobs; Duncan Robert Kerr; Shin Nishibori; Matthew Dean Rohrbach; Peter Russell-Clarke; Christopher J. Stringer; Eugene Antony Whang; Rico Zorkendorfer  
(74) Momsen, Leonardos & Cia  
Prorrogado de 05/06/2020 a 04/06/2025 (3º Período).

---

**(11) DI 7002349-2**

Código 46 - Prorrogação  
(22) 04/06/2010  
(15) 11/01/2011  
(45) 11/01/2011

---

(52) 14-02 , 14-01 , 14-03

(54) CONFIGURAÇÃO APLICADA EM DISPOSITIVO DE VISUALIZAÇÃO PORTÁTIL

(73) Apple Inc (US)

(72) Jody Akana; Bartley K. Andre; Daniele de Luliis; Evans Hankey; Richard P. Howarth; Jonathan P. Ive; Steve Jobs; Duncan Robert Kerr; Shin Nishibori; Matthew Dean Rohrbach; Peter Russell-Clarke; Christopher J. Stringer; Eugene Antony Whang; Rico Zorkendorfer; Daniel J. Coster

(74) MOMSEN, LEONARDOS & CIA

Prorrogado de 05/06/2020 a 04/06/2025 (3º Período).

---

**(11) DI 7002455-3**

Código 46 - Prorrogação

(22) 24/06/2010

(15) 21/12/2010

(45) 21/12/2010

(52) 02-03

(54) CONFIGURAÇÃO APLICADA EM VISEIRA PARA CAPACETE

(73) RUBENS COELHO DE SOUZA JUNIOR (BR/SP)

(72) RUBENS COELHO DE SOUZA JUNIOR

(74) JOSÉ EDIS RODRIGUES

Prorrogado de 25/06/2020 a 24/06/2025 (3º Período).

---

**(11) DI 7002459-6**

Código 46 - Prorrogação

(22) 24/06/2010

(15) 21/12/2010

(45) 21/12/2010

(52) 02-03

(54) CONFIGURAÇÃO APLICADA EM VISEIRA PARA CAPACETE

(73) RUBENS COELHO DE SOUZA JUNIOR (BR/SP)

(72) RUBENS COELHO DE SOUZA JUNIOR

(74) JOSÉ EDIS RODRIGUES

Prorrogado de 25/06/2020 a 24/06/2025 (3º Período).

---

**(11) DI 7002460-0**

Código 46 - Prorrogação

(22) 24/06/2010

(15) 21/12/2010

(45) 21/12/2010

(52) 02-03

(54) CONFIGURAÇÃO APLICADA EM VISEIRA PARA CAPACETE

(73) RUBENS COELHO DE SOUZA JUNIOR (BR/SP)

(72) RUBENS COELHO DE SOUZA JUNIOR

(74) JOSÉ EDIS RODRIGUES

Prorrogado de 25/06/2020 a 24/06/2025 (3º Período).

---

<b>(11) DI 7002462-6</b>	Código 46 - Prorrogação (22) 24/06/2010 (15) 21/12/2010 (45) 21/12/2010 (52) 02-03 (54) CONFIGURAÇÃO APLICADA EM VISEIRA PARA CAPACETE (73) RUBENS COELHO DE SOUZA JUNIOR (BR/SP) (72) RUBENS COELHO DE SOUZA JUNIOR (74) JOSÉ EDIS RODRIGUES Prorrogado de 25/06/2020 a 24/06/2025 (3º Período).
<b>(11) DI 7002574-6</b>	Código 46 - Prorrogação (22) 17/06/2010 (15) 14/12/2010 (45) 14/12/2010 (52) 14-01 (54) TOCADOR DE DISCO DE ÁUDIO DIGITAL COM SINTONIZADOR PARA RÁDIO E GRAVADOR DE FITA CASSETE (73) Panasonic Corporation (JP) (72) Yu Asao (74) Isabella Cardozo Prorrogado de 18/06/2020 a 17/06/2025 (3º Período).
<b>(11) DI 7003011-1</b>	Código 46 - Prorrogação (22) 22/06/2010 (15) 25/01/2011 (45) 25/01/2011 (52) 07-05 (54) CONFIGURAÇÃO APLICADA EM FERRO DE PASSAR. (73) Aktiebolaget Electrolux (SE) (72) Christian Agren; Nina Sirelius (74) Momsen, Leonardos & CIA. Prorrogado de 23/06/2020 a 22/06/2025 (3º Período).
<b>(11) DI 7003155-0</b>	Código 46 - Prorrogação (22) 17/08/2010 (15) 31/05/2011 (45) 31/05/2011 (52) 14-03 (54) CONFIGURAÇÃO APLICADA A CONTROLE (73) Sistec Controles Eletrônicos Ltda (BR/RS) (72) Marcio de Aguiar (74) Guerra Propriedade Industrial Prorrogado de 18/08/2020 a 17/08/2025 (3º Período).

---

**(11) DI 7003363-3**

Código 46 - Prorrogação

(22) 27/08/2010

(15) 22/03/2011

(45) 22/03/2011

(52) 07-02

(54) CONFIGURAÇÃO APLICADA EM PANEAS E CAÇAROLAS

(73) Marcio Leandro Colombo (BR/PR)

(72) Marcio Leandro Colombo

(74) Paulo José Lunkes

Prorrogado de 28/08/2020 a 27/08/2025 (3º Período).

---

**(11) DI 7003458-3**

Código 46 - Prorrogação

(22) 26/07/2010

(15) 14/02/2012

(45) 14/02/2012

(52) 09-05

(54) CONFIGURAÇÃO APLICADA EM EMBALAGEM COM PADRÃO  
ORNAMENTAL.

(73) The Procter &amp; Gamble Company (US)

(72) Joseph Bohache; Andrea Subler; Aaron Burghard

(74) Vieira de Mello Advogados.

Prorrogado de 27/07/2020 a 26/07/2025 (3º Período).

---

**(11) DI 7003841-4**

Código 46 - Prorrogação

(22) 29/09/2010

(15) 22/02/2012

(45) 22/02/2012

(52) 09-01

(54) CONFIGURAÇÃO APLICADA EM POTE COM TAMPA

(73) GINO LEONELLO CORAZZARI NETO (BR/SP)

(72) GINO LEONELLO CORAZZARI NETO

(74) JOSÉ EDIS RODRIGUES

Prorrogado de 30/09/2020 a 29/09/2025 (3º Período).

---

**(11) DI 7004126-1**

Código 46 - Prorrogação

(22) 14/10/2010

(15) 02/08/2011

(45) 02/08/2011

(52) 28-03

(54) CONFIGURAÇÃO APLICADA A UM SECADOR DE CABELO

(73) Conair Corporation (US)

(72) Giovanni Americano

(74) Guerra Propriedade Industrial

---

Prorrogado de 15/10/2020 a 14/10/2025 (3º Período).

---

**(11) DI 7004299-3**

Código 46 - Prorrogação  
(22) 26/08/2010  
(15) 20/12/2011  
(45) 20/12/2011  
(52) 04-02  
(54) CONFIGURAÇÃO APLICADA EM IMPLEMENTO PARA CUIDADO ORAL E EM PORÇÃO DE CABO PARA O MESMO  
(73) Colgate-Palmolive Company (US)  
(72) Eduardo Jimenez; John Gatzemeyer; Robert Moskovich; Alan Sorrentino; Alberto Mantilla; Jason Liang; Lucas Wade  
(74) Momsen, Leonardos & Cia  
Prorrogado de 27/08/2020 a 26/08/2025 (3º Período).

---

**(11) DI 7004401-5**

Código 46 - Prorrogação  
(22) 27/10/2010  
(15) 31/01/2012  
(45) 31/01/2012  
(52) 28-03  
(54) CONFIGURAÇÃO APLICADA A UM SECADOR DE CABELO  
(73) Conair Corporation (US)  
(72) Leandro Rizzuto Jr.  
(74) Guerra Propriedade Industrial  
Prorrogado de 28/10/2020 a 27/10/2025 (3º Período).

---

**(11) DI 7004489-9**

Código 46 - Prorrogação  
(22) 10/09/2010  
(15) 29/03/2011  
(45) 29/03/2011  
(52) 13-02  
(54) CONFIGURAÇÃO APLICADA EM AUTOTRANSFORMADOR  
(73) CARLOS EDUARDO SOARES DA COSTA (BR/SP) ; HECTOR JORGE TEMPRANO (BR/SP)  
(72) CARLOS EDUARDO SOARES DA COSTA; HECTOR JORGE TEMPRANO  
(74) MAGISTER MARCAS E PATENTES LTDA  
Prorrogado de 11/09/2020 a 10/09/2025 (3º Período).

---

**(11) DI 7004891-6**

Código 46 - Prorrogação  
(22) 29/09/2010  
(15) 11/10/2011  
(45) 11/10/2011  
(52) 04-02  
(54) CONFIGURAÇÃO APLICADA EM IMPLEMENTO PARA CUIDADO ORAL

---

(73) Colgate-Palmolive Company (US)  
(72) Xi Wen Jin; Zhang Kai; Ji Yan Mei  
(74) ORLANDO SOUZA  
Prorrogado de 30/09/2020 a 29/09/2025 (3º Período).

---

**(11) DI 7004892-4**

Código 46 - Prorrogação  
(22) 29/09/2010  
(15) 22/11/2011  
(45) 22/11/2011  
(52) 04-02  
(54) CONFIGURAÇÃO APLICADA EM IMPLEMENTO PARA CUIDADO ORAL  
(73) Colgate-Palmolive Company (US)  
(72) Xi Wen Jin; Liu Yu; Ding Xiang Ji; Ji Yan Mei  
(74) ORLANDO DE SOUZA  
Prorrogado de 30/09/2020 a 29/09/2025 (3º Período).

---

**(11) DI 7005378-2**

Código 46 - Prorrogação  
(22) 20/12/2010  
(15) 07/06/2011  
(45) 07/06/2011  
(52) 30-99  
(54) CONFIGURAÇÃO APLICADA EM PISTOLA PNEUMÁTICA  
(73) GUIMES DE OLIVEIRA AFONSO (BR/SP) ; JULIANO VENDRESQUI (BR/SP) ; HÉLIO EURÍPIDES VENDRESQUI (BR/SP)  
(72) GUIMES DE OLIVEIRA AFONSO; JULIANO VENDRESQUI; HÉLIO EURÍPIDES VENDRESQUI  
(74) MARCO ANTONIO DE OLIVEIRA  
Prorrogado de 21/12/2020 a 20/12/2025 (3º Período).

---

**(11) DI 7005470-3**

Código 46 - Prorrogação  
(22) 23/11/2010  
(15) 05/07/2011  
(45) 05/07/2011  
(52) 09-03  
(54) CONFIGURAÇÃO APLICADA EM EMBALAGEM DE APRESENTAÇÃO DE UNHAS ARTIFICIAIS  
(73) Kiss Products, Inc (US)  
(72) Siyong Sung  
(74) Momsen, Leonardos & Cia  
Prorrogado de 24/11/2020 a 23/11/2025 (3º Período).

---

**(11) DI 7005484-3**

Código 46 - Prorrogação  
(22) 24/11/2010  
(15) 12/07/2011



---

(45) 12/07/2011  
(52) 25-01  
(54) CONFIGURAÇÕES APLICADAS EM BLOCO VIGA  
(73) Termotécnica LTDA (BR/SC)  
(72) Albano Schmidt  
(74) Vieira de Mello Advogados  
Prorrogado de 25/11/2020 a 24/11/2025 (3º Período).

---

**(11) DI 7005485-1**

Código 46 - Prorrogação  
(22) 24/11/2010  
(15) 12/07/2011  
(45) 12/07/2011  
(52) 25-01  
(54) CONFIGURAÇÃO APLICADA EM BLOCO  
(73) Termotécnica LTDA (BR/SC)  
(72) Albano Schmidt  
(74) Vieira de Mello Advogados  
Prorrogado de 25/11/2020 a 24/11/2025 (3º Período).

---

**(11) DI 7005531-9**

Código 46 - Prorrogação  
(22) 23/12/2010  
(15) 14/06/2011  
(45) 14/06/2011  
(52) 12-13  
(54) CONFIGURAÇÃO APLICADA EM DISTRIBUIDORA DE CANA PICADA  
(73) ADELIO ANTONIOSI (BR/SP)  
(72) ADELIO ANTONIOSI  
(74) BEERRE ASSESSORIA EMPRESARIAL LTDA  
Prorrogado de 24/12/2020 a 23/12/2025 (3º Período).

---

**(11) DI 7005680-3**

Código 46 - Prorrogação  
(22) 13/12/2010  
(15) 27/09/2011  
(45) 27/09/2011  
(52) 23-04  
(54) CONFIGURAÇÃO APLICADA A UM APARELHO CIRCULADOR DE AR  
(73) Grupo Seb do Brasil Produtos Domésticos Ltda (BR/SP)  
(72) Angelo Wagner Merlo; José Carlos Veneziano  
(74) Araripe & Associados  
Prorrogado de 14/12/2020 a 13/12/2025 (3º Período).

---

**(11) DI 7100534-0**

Código 46 - Prorrogação  
(22) 07/01/2011  
(15) 06/09/2011

---

(45) 06/09/2011  
(52) 15-04  
(54) CONFIGURAÇÃO APLICADA EM BETONEIRA  
(73) Menegotti Indústrias Metalúrgicas Ltda (BR/SC)  
(72) Jeferson Rogério Fernandes dos Santos  
(74) Maria Aparecida Pereira Gonçalves  
Prorrogado de 08/01/2021 a 07/01/2026 (3º Período).

---

**(11) DI 7100535-8**

Código 46 - Prorrogação  
(22) 07/01/2011  
(15) 06/09/2011  
(45) 06/09/2011  
(52) 15-04  
(54) CONFIGURAÇÃO APLICADA EM BETONEIRA  
(73) Menegotti Indústrias Metalúrgicas Ltda (BR/SC)  
(72) Jeferson Rogério Fernandes dos Santos  
(74) Maria Aparecida Pereira Gonçalves  
Prorrogado de 08/01/2021 a 07/01/2026 (3º Período).

---

**(11) DI 7100606-0**

Código 46 - Prorrogação  
(22) 28/01/2011  
(15) 27/08/2013  
(45) 27/08/2013  
(52) 14-01  
(54) CONFIGURAÇÃO APLICADA EM DISPOSITIVO ELETRÔNICO  
(73) Apple Inc (US)  
(72) Jody Akana; Bartley K. Andre; Jeremy Bataillou; Daniel J. Coster; Daniele de Iulius; Evans Hankey; Richard P. Howarth; Jonathan P. Ive; Duncan Robert Kerr; Shin Nishibori; Mathew Dean Rohrbach; Peter Russell-Clarke; Christopher J. Stringer; Eugene Antony Whang; Rico Zorkendorfer  
(74) Momsen, Leonardos & Cia  
Prorrogado de 29/01/2021 a 28/01/2026 (3º Período).

---

**(11) DI 7100856-0**

Código 46 - Prorrogação  
(22) 17/02/2011  
(15) 20/12/2011  
(45) 20/12/2011  
(52) 08-01  
(54) CONFIGURAÇÃO APLICADA EM FERRAMENTA ELÉTRICA.  
(73) Bosch Power Tools (CHINA) Co., Ltd (CN) ; Robert Bosch GmbH (DE)  
(72) Jonas Vollmer; Qinghua He  
(74) Dannemann, Siemsen, Bigler & Ipanema Moreira  
Prorrogado de 18/02/2021 a 17/02/2026 (3º Período).

---

<b>(11) DI 7100940-0</b>	Código 46 - Prorrogação (22) 15/03/2011 (15) 10/04/2012 (45) 10/04/2012 (52) 23-01 (54) CONFIGURAÇÃO APLICADA EM BICA MISTURADORA COM MONOCOMANDO (73) DURATEX S.A. (BR/SP) (72) ANA LÚCIA DE LIMA PONTES ORLOVITZ (74) ANTONIO MAURICIO PEDRAS ARNAUD Prorrogado de 16/03/2021 a 15/03/2026 (3º Período).
<b>(11) DI 7101104-8</b>	Código 46 - Prorrogação (22) 24/03/2011 (15) 19/07/2011 (45) 19/07/2011 (52) 25-01 (54) CONFIGURAÇÃO APLICADA EM CONJUNTO DE PERFÍS E VARIANTE (73) BANDEIRANTES PRODUTOS ELETRO METALÚRGICOS LTDA (BR/SP) (72) JOÃO BATISTA PEREIRA (74) MAURICIO SERINO LIA Prorrogado de 25/03/2021 a 24/03/2026 (3º Período).
<b>(11) DI 7101409-8</b>	Código 46 - Prorrogação (22) 18/04/2011 (15) 12/11/2013 (45) 12/11/2013 (52) 23-01 (54) CONFIGURAÇÃO APLICADA EM TORNEIRA E MISTURADOR (73) Durín Indústria de Plásticos Ltda (BR/SC) (72) Rosinaldo de Aguiar (74) PAULO SOARES Prorrogado de 19/04/2021 a 18/04/2026 (3º Período).
<b>(11) DI 7101421-7</b>	Código 46 - Prorrogação (22) 18/04/2011 (15) 04/10/2011 (45) 04/10/2011 (52) 09-03 (54) CAIXA TÉRMICA (73) Zero Grau Indústria e Comércio Ltda (BR/PR) (72) Wilson Eduardo Arndt (74) MARCIA REGINA FRASSON Prorrogado de 19/04/2021 a 18/04/2026 (3º Período).

---

**(11) DI 7101951-0** Código 46 - Prorrogação  
(22) 20/05/2011  
(15) 20/09/2011  
(45) 20/09/2011  
(52) 23-01  
(54) CONFIGURAÇÃO CONSTRUTIVA APLICADA EM TERMINAL DE RETORNO PARA PISCINAS  
(73) JACIRA VICENTE DE MENEZES (BR/SP)  
(72) JACIRA VICENTE DE MENEZES  
(74) MODAL MARCAS E PATENTES LTDA  
Prorrogado de 21/05/2021 a 20/05/2026 (3º Período).

---

**(11) DI 7102191-4** Código 46 - Prorrogação  
(22) 08/04/2011  
(15) 07/02/2012  
(45) 07/02/2012  
(52) 31-00  
(54) CONFIGURAÇÃO APLICADA A UM LIQUIDIFICADOR  
(73) Grupo Seb do Brasil Produtos Domésticos Ltda (BR/SP)  
(72) Angelo Wagner Merlo; José Carlos Veneziano  
(74) Araripe & Associados  
Prorrogado de 09/04/2021 a 08/04/2026 (3º Período).

---

**(11) DI 7102290-2** Código 46 - Prorrogação  
(22) 15/04/2011  
(15) 17/04/2012  
(45) 17/04/2012  
(52) 31-00  
(54) CONFIGURAÇÃO APLICADA EM MATRIZ  
(73) Reicol Artefatos de Borracha Ltda (BR/GO)  
(72) Carlos Antonio Neto  
(74) Vilage Marcas & Patentes S/S Ltda  
Prorrogado de 16/04/2021 a 15/04/2026 (3º Período).

---

**(11) DI 7102704-1** Código 46 - Prorrogação  
(22) 23/05/2011  
(15) 24/01/2012  
(45) 24/01/2012  
(52) 14-01  
(54) CONFIGURAÇÃO APLICADA EM SISTEMA DE SOM  
(73) Samsung Electronics Co., Ltd (KR)  
(72) Sang-Young Lee; Yeon-Moo Chung  
(74) Dannemann, Siemsen, Bigler & Ipanema Moreira

---

Prorrogado de 24/05/2021 a 23/05/2026 (3º Período).

---

**(11) DI 7102716-5**

Código 46 - Prorrogação  
(22) 23/05/2011  
(15) 24/04/2012  
(45) 24/04/2012  
(52) 02-04  
(54) CONFIGURAÇÃO APLICADA EM SANDÁLIA  
(73) Jose Carlos da Silva (BR/PR)  
(72) José Carlos da Silva  
(74) Vilage Marcas & Patentes S/S Ltda  
Prorrogado de 24/05/2021 a 23/05/2026 (3º Período).

---

**(11) DI 7102720-3**

Código 46 - Prorrogação  
(22) 24/05/2011  
(15) 17/04/2012  
(45) 17/04/2012  
(52) 12-05  
(54) CONFIGURAÇÃO APLICADA EM GUINCHO  
(73) Kito Corp (JP)  
(72) Tetsu Hiroshima  
(74) Dannemann, Siemsen, Bigler & Ipanema Moreira  
Prorrogado de 25/05/2021 a 24/05/2026 (3º Período).

---

**(11) DI 7102925-7**

Código 46 - Prorrogação  
(22) 16/06/2011  
(15) 27/03/2012  
(45) 27/03/2012  
(52) 04-02  
(54) "CONFIGURAÇÃO APLICADA EM ACESSÓRIO PARA IMPLEMENTO DE CUIDADO ORAL E EM PORÇÃO DO MESMO".  
(73) COLGATE-PALMOLIVE COMPANY (US)  
(72) John Jacob Gatzemeyer  
(74) ORLANDO DE SOUZA  
Prorrogado de 17/06/2021 a 16/06/2026 (3º Período).

---

**(11) DI 7103765-9**

Código 46 - Prorrogação  
(22) 02/09/2011  
(15) 18/09/2012  
(45) 18/09/2012  
(52) 24-01  
(54) CONFIGURAÇÃO APLICADA A APARELHO DE TESTE  
(73) SPD Swiss Precision Diagnostics GmbH (CH)  
(72) Paul Laverack; Richard Luxton

---

(74) Ana Cristina Almeida Muller Wegmann  
Prorrogado de 03/09/2021 a 02/09/2026 (3º Período).

---

**(11) DI 7103780-2**

Código 46 - Prorrogação  
(22) 05/09/2011  
(15) 18/09/2012  
(45) 18/09/2012  
(52) 07-05  
(54) CONFIGURAÇÃO APLICADA EM FERRO DE PASSAR  
(73) Electrolux Home Products, Inc. (US)  
(72) Karolin Rohmer; Christian Agren; Pia Ringholm  
(74) Dannemann, Siemsen, Bigler & Ipanema Moreira  
Prorrogado de 06/09/2021 a 05/09/2026 (3º Período).

---

**(11) DI 7103782-9**

Código 46 - Prorrogação  
(22) 05/09/2011  
(15) 18/09/2012  
(45) 18/09/2012  
(52) 31-00  
(54) CONFIGURAÇÃO APLICADA EM TORRADEIRA  
(73) Electrolux Home Products, Inc. (US)  
(72) Brent Aaron Curtis; Daniel Hartly Green; Charles David Baker; Benjamin Paul Shrader  
(74) Dannemann, Siemsen, Bigler & Ipanema Moreira  
Prorrogado de 06/09/2021 a 05/09/2026 (3º Período).

---

**(11) DI 7103924-4**

Código 46 - Prorrogação  
(22) 27/07/2011  
(15) 19/11/2013  
(45) 19/11/2013  
(52) 15-09  
(54) CONFIGURAÇÃO APLICADA A MÁQUINA DE CORTE DE ETIQUETAS  
(73) GILSON RUON (BR/SC)  
(72) Gilson Ruon  
(74) Jean Carlo Rosa  
Prorrogado de 28/07/2021 a 27/07/2026 (3º Período).

---

**(11) DI 7104104-4**

Código 46 - Prorrogação  
(22) 12/08/2011  
(15) 10/04/2012  
(45) 10/04/2012  
(52) 12-02  
(54) CONFIGURAÇÃO APLICADA EM EMPUNHADURA PARA CARRINHO DE COMPRAS

---

(73) ROBERTO NICOLA SCHIOPPA (BR/SP)  
(72) ROBERTO NICOLA SCHIOPPA  
(74) SUL AMÉRICA MARCAS E PATENTES LTDA  
Prorrogado de 13/08/2021 a 12/08/2026 (3º Período).

---

**(11) DI 7104185-0**

Código 46 - Prorrogação  
(22) 25/08/2011  
(15) 28/05/2013  
(45) 28/05/2013  
(52) 06-03  
(54) CONFIGURAÇÃO APLICADA EM MESA DE JANTAR  
(73) Paulo César Husmann (BR/PR)  
(72) Paulo César Husmann  
(74) Suprema Marcas e Patentes Ltda  
Prorrogado de 26/08/2021 a 25/08/2026 (3º Período).

---

**(11) DI 7104186-9**

Código 46 - Prorrogação  
(22) 25/08/2011  
(15) 28/05/2013  
(45) 28/05/2013  
(52) 06-03  
(54) CONFIGURAÇÃO APLICADA EM MESA  
(73) Paulo César Husmann (BR/PR)  
(72) Paulo Cesar Husmann  
(74) Suprema Marcas e Patentes Ltda  
Prorrogado de 26/08/2021 a 25/08/2026 (3º Período).

---

**(11) DI 7105778-1**

Código 46 - Prorrogação  
(22) 23/11/2011  
(15) 13/11/2012  
(45) 13/11/2012  
(52) 13-03  
(54) ADAPTADOR ELÉTRICO TIPO BENJAMIN  
(73) Exatronic Industria e Comercio Ltda (BR/SP)  
(72) Francisco, Esposito  
(74) Claudio Szabas  
Prorrogado de 24/11/2021 a 23/11/2026 (3º Período).

---

**(11) DI 7105782-0**

Código 46 - Prorrogação  
(22) 23/11/2011  
(15) 29/05/2012  
(45) 29/05/2012  
(52) 25-03  
(54) CONFIGURAÇÃO APLICADA EM QUIOSQUE

---

(73) I.B.A.C. INDUSTRIA BRASILEIRA DE ALIMENTOS E CHOCOLATES LTDA.  
(BR/SP)

(72) SÉRGIO LUIZ BUTUEM

(74) CARINA S RODRIGUES

Prorrogado de 24/11/2021 a 23/11/2026 (3º Período).

---

**(11) DI 7105783-8**

Código 46 - Prorrogação

(22) 23/11/2011

(15) 29/05/2012

(45) 29/05/2012

(52) 25-03

(54) CONFIGURAÇÃO APLICADA EM QUIOSQUE

(73) I.B.A.C. INDUSTRIA BRASILEIRA DE ALIMENTOS E CHOCOLATES LTDA.  
(BR/SP)

(72) SÉRGIO LUIZ BUTUEM

(74) CARINA S RODRIGUES

Prorrogado de 24/11/2021 a 23/11/2026 (3º Período).

---

**(11) DI 7105784-6**

Código 46 - Prorrogação

(22) 23/11/2011

(15) 29/05/2012

(45) 29/05/2012

(52) 06-04

(54) CONFIGURAÇÃO APLICADA EM PRATELEIRA

(73) I.B.A.C. INDUSTRIA BRASILEIRA DE ALIMENTOS E CHOCOLATES LTDA.  
(BR/SP)

(72) SÉRGIO LUIZ BUTUEM

(74) CARINA S RODRIGUES

Prorrogado de 24/11/2021 a 23/11/2026 (3º Período).

---

**(11) DI 7105785-4**

Código 46 - Prorrogação

(22) 23/11/2011

(15) 29/05/2012

(45) 29/05/2012

(52) 20-02

(54) CONFIGURAÇÃO APLICADA EM TORRE DE EXIBIÇÃO DE ARTIGOS

(73) I.B.A.C. INDUSTRIA BRASILEIRA DE ALIMENTOS E CHOCOLATES LTDA.  
(BR/SP)

(72) SÉRGIO LUIZ BUTUEM

(74) CARINA S RODRIGUES

Prorrogado de 24/11/2021 a 23/11/2026 (3º Período).

---

**(11) DI 7106026-0**

Código 46 - Prorrogação

(22) 01/12/2011



---

(15) 30/10/2012  
(45) 30/10/2012  
(52) 09-01  
(54) CONFIGURAÇÃO APLICADA EM RECIPIENTE  
(73) Woods Dispensing Systems, LLC (US)  
(72) Mario Alberto Gonzalez  
(74) Momsen, Leonardos & Cia  
Prorrogado de 02/12/2021 a 01/12/2026 (3º Período).

---

**(11) DI 7106037-5**

Código 46 - Prorrogação  
(22) 02/12/2011  
(15) 30/10/2012  
(45) 30/10/2012  
(52) 09-07  
(54) CONFIGURAÇÃO APLICADA EM BICO DISPENSADOR  
(73) WOLFE TORY MEDICAL INC (US) ; TELEFLEX MEDICAL INCORPORATED (US)  
(72) Marshall T. Denton; Perry W. Croll; Mark A. Christensen; Timothy R. Wolfe; J. Michael Brown  
(74) RAFAELA BORGES WALTER CARNEIRO  
Prorrogado de 03/12/2021 a 02/12/2026 (3º Período).

---

**(11) DI 7106058-8**

Código 46 - Prorrogação  
(22) 06/12/2011  
(15) 28/04/2015  
(45) 28/04/2015  
(52) 14-02  
(54) CONFIGURAÇÃO APLICADA A UM TERMINAL DE INTERFACE  
(73) Rockwell Automation Technologies, Inc (US)  
(72) Melissa A. Mack; Cheryl Lynn Ades Anspach; Douglas A. Lostoski; Gordon Daily; Peter J. Klein; Ronald E. Bliss  
(74) Flavia Salim Lopes  
Prorrogado de 07/12/2021 a 06/12/2026 (3º Período).

---

**(11) DI 7106062-6**

Código 46 - Prorrogação  
(22) 06/12/2011  
(15) 28/04/2015  
(45) 28/04/2015  
(52) 13-02  
(54) CONFIGURAÇÃO APLICADA A UM TERMINAL DE INTERFACE  
(73) Rockwell Automation Technologies, Inc (US)  
(72) Melissa A. Mack; Cheryl Lynn Ades Anspach; Douglas A. Lostoski; Gordon Daily; Peter J. Klein; Ronald E. Bliss  
(74) Flávia Salim Lopes

---

Prorrogado de 07/12/2021 a 06/12/2026 (3º Período).

---

**(11) DI 7106073-1**

Código 46 - Prorrogação  
(22) 06/12/2011  
(15) 30/10/2012  
(45) 30/10/2012  
(52) 12-16  
(54) CONFIGURAÇÃO APLICADA EM PARA-CHOQUE DIANTEIRO  
(73) Volkswagen Aktiengesellschaft (DE)  
(72) Luiz Alberto Veiga  
(74) Dannemann, Siemsen, Bigler & Ipanema Moreira  
Prorrogado de 07/12/2021 a 06/12/2026 (3º Período).

---

**(11) DI 7106084-7**

Código 46 - Prorrogação  
(22) 08/12/2011  
(15) 13/05/2014  
(45) 13/05/2014  
(52) 09-01  
(54) CONFIGURAÇÃO APLICADA EM ALOJAMENTO DE DISPENSADOR  
(73) GOJO INDUSTRIES, INC. (US)  
(72) SCOTT T. PROPER; NICK E. CIAVARELLA; DAVID D. HAYES; BRIAN MILLIFF  
(74) MOMSEN, LEONARDOS & CIA.  
Prorrogado de 09/12/2021 a 08/12/2026 (3º Período).

---

**(11) DI 7106091-0**

Código 46 - Prorrogação  
(22) 08/12/2011  
(15) 30/10/2012  
(45) 30/10/2012  
(52) 13-03  
(54) CONFIGURAÇÃO APLICADA EM EQUIPAMENTO PARA POSTE EXTERNO  
(73) Abb Technology Ag (CH)  
(72) Wenkai Shang  
(74) Dannemann, Siemsen, Bigler & Ipanema Moreira.  
Prorrogado de 09/12/2021 a 08/12/2026 (3º Período).

---

**(11) DI 7106097-9**

Código 46 - Prorrogação  
(22) 08/12/2011  
(15) 30/10/2012  
(45) 30/10/2012  
(52) 08-05  
(54) CONFIGURAÇÃO APLICADA EM PORTA-BICO LATERAL PARA PLATAFORMA DE COLHEITADEIRA

---

(73) Gts do Brasil Ltda (BR/SC)  
(72) Aldivio Strasser  
(74) Cerumar Assessoria e Consultoria Em Prop. Intelectual Ltda  
Prorrogado de 09/12/2021 a 08/12/2026 (3º Período).

---

**(11) DI 7106106-1**

Código 46 - Prorrogação  
(22) 09/12/2011  
(15) 09/12/2014  
(45) 09/12/2014  
(52) 07-02  
(54) CONFIGURAÇÃO ORNAMENTAL APLICADA A PANELA REDONDA.  
(73) TRAMONTINA S.A. CUTELARIA (BR/RS)  
(72) Marcos Antonio Grespan  
(74) Creazione Marcas E Patentes LTDA  
Prorrogado de 10/12/2021 a 09/12/2026 (3º Período).

---

**(11) DI 7106107-0**

Código 46 - Prorrogação  
(22) 09/12/2011  
(15) 15/05/2018  
(45) 15/05/2018  
(52) 07-02  
(54) CONFIGURAÇÃO APLICADA A PANELA.  
(73) TRAMONTINA S.A. CUTELARIA (BR/RS)  
(72) Marcos Antonio Grespan  
(74) Creazione Marcas E Patentes LTDA  
Prorrogado de 10/12/2021 a 09/12/2026 (3º Período).

---

**(11) DI 7106121-5**

Código 46 - Prorrogação  
(22) 09/12/2011  
(15) 28/04/2015  
(45) 28/04/2015  
(52) 09-03  
(54) CONFIGURAÇÃO APLICADA EM EMBALAGEM  
(73) Mary Kay, Inc. (US)  
(72) Jenny Demarco; Kristin Dasaro; Matthew Sttab  
(74) Dannemann, Siemsen, Bigler & Ipanema Moreira  
Prorrogado de 10/12/2021 a 09/12/2026 (3º Período).

---

**(11) DI 7106134-7**

Código 46 - Prorrogação  
(22) 12/12/2011  
(15) 30/10/2012  
(45) 30/10/2012  
(52) 12-16  
(54) CONFIGURAÇÃO APLICADA EM BARRA TRANSVERSAL PARA RACK DE

---

TETO  
(73) Thule Sweden AB (SE)  
(72) Mattias Moller  
(74) Magnus Aspeby / Claudio Szabas  
Prorrogado de 13/12/2021 a 12/12/2026 (3º Período).

---

**(11) DI 7106137-1**

Código 46 - Prorrogação  
(22) 12/12/2011  
(15) 19/01/2016  
(45) 19/01/2016  
(52) 12-16  
(54) CONFIGURAÇÃO APLICADA EM PASSADIÇO DE VAGÃO  
(73) BOMBARDIER TRANSPORTATION GMBH (DE)  
(72) Peter Edward Timan  
(74) Dannemann, Siemsen, Bigler & Ipanema Moreira  
Prorrogado de 13/12/2021 a 12/12/2026 (3º Período).

---

**(11) DI 7106138-0**

Código 46 - Prorrogação  
(22) 12/12/2011  
(15) 19/01/2016  
(45) 19/01/2016  
(52) 12-16  
(54) CONFIGURAÇÃO APLICADA EM PAINEL DE EXTREMIDADE DE VAGÃO  
(73) BOMBARDIER TRANSPORTATION GMBH (DE)  
(72) Peter Edward Timan  
(74) Dannemann, Siemsen, Bigler & Ipanema Moreira  
Prorrogado de 13/12/2021 a 12/12/2026 (3º Período).

---

**(11) DI 7106140-1**

Código 46 - Prorrogação  
(22) 12/12/2011  
(15) 05/06/2012  
(45) 05/06/2012  
(52) 25-01  
(54) CONFIGURAÇÃO APLICADA EM PERFIL  
(73) WELLINGTON GERMANO DE QUEIROZ (BR/SP)  
(72) WELLINGTON GERMANO DE QUEIROZ  
(74) RODRIGO DA SILVA ARAUJO CABRAL  
Prorrogado de 13/12/2021 a 12/12/2026 (3º Período).

---

**(11) DI 7106142-8**

Código 46 - Prorrogação  
(22) 12/12/2011  
(15) 05/06/2012  
(45) 05/06/2012  
(52) 25-01

---

(54) CONFIGURAÇÃO APLICADA EM PERFIL  
(73) WELLINGTON GERMANO DE QUEIROZ (BR/SP)  
(72) WELLINGTON GERMANO DE QUEIROZ  
(74) RODRIGO DA SILVA ARAUJO CABRAL  
Prorrogado de 13/12/2021 a 12/12/2026 (3º Período).

---

**(11) DI 7106143-6**

Código 46 - Prorrogação  
(22) 12/12/2011  
(15) 05/06/2012  
(45) 05/06/2012  
(52) 25-01  
(54) CONFIGURAÇÃO APLICADA EM PERFIL  
(73) WELLINGTON GERMANO DE QUEIROZ (BR/SP)  
(72) WELLINGTON GERMANO DE QUEIROZ  
(74) RODRIGO DA SILVA ARAUJO CABRAL  
Prorrogado de 13/12/2021 a 12/12/2026 (3º Período).

---

**(11) DI 7106147-9**

Código 46 - Prorrogação  
(22) 13/12/2011  
(15) 04/06/2013  
(45) 04/06/2013  
(52) 12-16  
(54) CONFIGURAÇÃO APLICADA EM RODA DE VEÍCULO  
(73) Gm Global Technology Operations LLC (US)  
(72) Wagner M. Dias; Morio Ikeda; Helio Felix Maciel de Queiroz  
(74) Momsen, Leonardos & Cia  
Prorrogado de 14/12/2021 a 13/12/2026 (3º Período).

---

**(11) DI 7106148-7**

Código 46 - Prorrogação  
(22) 13/12/2011  
(15) 30/10/2012  
(45) 30/10/2012  
(52) 12-16  
(54) CONFIGURAÇÃO APLICADA EM ENGATE DE REBOQUE PARA VEÍCULO  
(73) GM Global Technology Operations LLC (US)  
(72) Matthew J. Noone; Morio Ikeda; Daniel Sizuo Nozaki  
(74) Momsen, Leonardos & Cia.  
Prorrogado de 14/12/2021 a 13/12/2026 (3º Período).

---

**(11) DI 7106151-7**

Código 46 - Prorrogação  
(22) 13/12/2011  
(15) 30/10/2012  
(45) 30/10/2012  
(52) 12-16

---

(54) CONFIGURAÇÃO APLICADA EM CAIXA DE FERRAMENTA PARA VEÍCULO

(73) GM Global Technology Operations LLC (US)

(72) Stefano Gabriel Levorato; Gabriel Clemente Brasil de Torres e Silva; Dagoberto Tribia

(74) Momsen, Leonardos & Cia

Prorrogado de 14/12/2021 a 13/12/2026 (3º Período).

---

**(11) DI 7106152-5**

Código 46 - Prorrogação

(22) 13/12/2011

(15) 30/10/2012

(45) 30/10/2012

(52) 12-16

(54) CONFIGURAÇÃO APLICADA EM BANCO PARA VEÍCULO

(73) GM Global Technology Operations LLC (US)

(72) Stefano Gabriel Levorato; Gabriel Clemente Brasil de Torres e Silva; Dagoberto Tribia

(74) Momsen, Leonardos & Cia

Prorrogado de 14/12/2021 a 13/12/2026 (3º Período).

---

**(11) DI 7106154-1**

Código 46 - Prorrogação

(22) 13/12/2011

(15) 30/10/2012

(45) 30/10/2012

(52) 12-16

(54) CONFIGURAÇÃO APLICADA EM RODA DE VEÍCULO

(73) GM Global Technology Operations LLC (US)

(72) Matthew J. Noone; Morio Ikeda; Daniel Sizuo Nozaki

(74) Momsen, Leonardos & Cia

Prorrogado de 14/12/2021 a 13/12/2026 (3º Período).

---

**(11) DI 7106155-0**

Código 46 - Prorrogação

(22) 13/12/2011

(15) 30/10/2012

(45) 30/10/2012

(52) 26-06

(54) CONFIGURAÇÃO APLICADA EM LANTERNA TRASEIRA PARA VEÍCULO

(73) GM Global Technology Operations LLC (US)

(72) Helio Felix Maciel de Queiroz

(74) Momsen, Leonardos & Cia

Prorrogado de 14/12/2021 a 13/12/2026 (3º Período).

---

**(11) DI 7106156-8**

Código 46 - Prorrogação

(22) 13/12/2011

---

(15) 30/10/2012  
(45) 30/10/2012  
(52) 12-16  
(54) CONFIGURAÇÃO APLICADA EM SANTANTONIO PARA VEÍCULO  
(73) GM Global Technology Operations LLC (US)  
(72) Stefano Gabriel Levorato; Gabriel Clemente Brasil de Torres e Silva;  
Dagoberto Tribia  
(74) Momsen, Leonardos & Cia  
Prorrogado de 14/12/2021 a 13/12/2026 (3º Período).

---

**(11) DI 7106186-0**

Código 46 - Prorrogação  
(22) 14/12/2011  
(15) 23/09/2014  
(45) 23/09/2014  
(52) 12-08  
(54) CONFIGURAÇÃO APLICADA EM AUTOMÓVEL  
(73) HYUNDAI MOTOR COMPANY (KR)  
(72) IN SEOP KIM  
(74) DAVID DO NASCIMENTO ADV. ASSOC.  
Prorrogado de 15/12/2021 a 14/12/2026 (3º Período).

---

**(11) DI 7106195-9**

Código 46 - Prorrogação  
(22) 13/12/2011  
(15) 23/09/2014  
(45) 23/09/2014  
(52) 23-04  
(54) CONFIGURAÇÃO APLICADA EM DISPENSADOR DE MATERIAL VOLÁTIL  
(73) S.c. Johnson & Son, Inc. (US)  
(72) Brian T Davis; Franco Lodato; Alex Chou  
(74) Nellie D Shores  
Prorrogado de 14/12/2021 a 13/12/2026 (3º Período).

---

**(11) DI 7106199-1**

Código 46 - Prorrogação  
(22) 15/12/2011  
(15) 30/10/2012  
(45) 30/10/2012  
(52) 15-04  
(54) CONFIGURAÇÃO APLICADA EM MÁQUINA DE MISTURA  
(73) Maschinenfabrik Gustav Eirich GMBH & CO. KG (DE)  
(72) Leo Dorbath  
(74) Dannemann, Siemsen, Bigler & Ipanema Moreira.  
Prorrogado de 16/12/2021 a 15/12/2026 (3º Período).

---

**(11) DI 7106214-9**

Código 46 - Prorrogação

---

(22) 16/12/2011  
(15) 22/10/2013  
(45) 22/10/2013  
(52) 25-01  
(54) CONFIGURAÇÃO APLICADA EM PERFIL  
(73) WELLINGTON GERMANO DE QUEIROZ (BR/SP)  
(72) WELLINGTON GERMANO DE QUEIROZ  
(74) RODRIGO DA SILVA ARAUJO CABRAL  
Prorrogado de 17/12/2021 a 16/12/2026 (3º Período).

---

**(11) DI 7106239-4**

Código 46 - Prorrogação  
(22) 16/12/2011  
(15) 30/10/2012  
(45) 30/10/2012  
(52) 23-01  
(54) CONFIGURAÇÃO APLICADA EM DISPOSITIVO DE DISTRIBUIÇÃO DE FLUIDO  
(73) Neoperl GMBH (DE)  
(72) Gerhard Blum  
(74) Dannemann, Siemsen, Bigler & Ipanema Moreira  
Prorrogado de 17/12/2021 a 16/12/2026 (3º Período).

---

**(11) DI 7106293-9**

Código 46 - Prorrogação  
(22) 19/12/2011  
(15) 06/11/2012  
(45) 06/11/2012  
(52) 10-05  
(54) CONFIGURAÇÃO APLICADA EM DISPOSITIVO DE DETECÇÃO HUMANA  
(73) Optex Co, Ltd (JP)  
(72) Michinori Noguchi  
(74) Dannemann, Siemsen, Bigler & Ipanema Moreira  
Prorrogado de 20/12/2021 a 19/12/2026 (3º Período).

---

**(11) DI 7106315-3**

Código 46 - Prorrogação  
(22) 21/12/2011  
(15) 22/10/2013  
(45) 22/10/2013  
(52) 12-16  
(54) CONFIGURAÇÃO APLICADA EM LANTERNA PARA VEÍCULO  
(73) SINALSUL INDÚSTRIA DE AUTO PEÇAS LTDA (BR/RS)  
(72) Leonardo Bertassi Bortolotto  
(74) Custódio de Almeida & CIA.  
Prorrogado de 22/12/2021 a 21/12/2026 (3º Período).



---

<b>(11) DI 7106342-0</b>	Código 46 - Prorrogação (22) 21/12/2011 (15) 13/05/2014 (45) 13/05/2014 (52) 09-01 , 07-02 (54) CONFIGURAÇÃO APLICADA EM MAMADEIRA (73) KONINKLIJKE PHILIPS N.V. (NL) (72) PETER SMITH (74) DAVID NASCIMENTO ADVOGADOS ASSOCIADOS Prorrogado de 22/12/2021 a 21/12/2026 (3º Período).
<b>(11) DI 7106345-5</b>	Código 46 - Prorrogação (22) 20/12/2011 (15) 28/04/2015 (45) 28/04/2015 (52) 28-03 (54) CONFIGURAÇÃO APLICADA EM PRANCHA LONGA PARA CABELOS (73) DUNA ENTERPRISES S.L (ES) (72) Carlos José Ceva (74) RUBENS DOS SANTOS FILHO Prorrogado de 21/12/2021 a 20/12/2026 (3º Período).
<b>(11) DI 7106350-1</b>	Código 46 - Prorrogação (22) 21/12/2011 (15) 05/06/2012 (45) 05/06/2012 (52) 13-03 (54) CONFIGURAÇÃO APLICADA EM PLACA-ESPELHO (73) PERLEX PRODUTOS PLÁSTICOS LTDA (BR/SP) (72) MARCELO TOMASELI ZANUZZO (74) ROQUE ALOISIO SCHARDONG Prorrogado de 22/12/2021 a 21/12/2026 (3º Período).
<b>(11) DI 7106451-6</b>	Código 46 - Prorrogação (22) 23/12/2011 (15) 23/09/2014 (45) 23/09/2014 (52) 02-04 (54) CONFIGURAÇÃO APLICADA EM PALMILHA (73) S.C. JOHNSON & SON, INC. (US) (72) Joost Robert Van Haasteren (74) Nellie D Shores Prorrogado de 24/12/2021 a 23/12/2026 (3º Período).

---

**(11) DI 7106518-0**

Código 46 - Prorrogação  
(22) 23/12/2011  
(15) 22/10/2013  
(45) 22/10/2013  
(52) 12-15  
(54) CONFIGURAÇÃO APLICADA A PNEU  
(73) SUMITOMO RUBBER INDUSTRIES, LTD. (JP)  
(72) NAOYA NAGAHARA; DAISUKE KUDO  
(74) DI BLASI, PARENTE & ASS. PROP. IND. LTDA  
Prorrogado de 24/12/2021 a 23/12/2026 (3º Período).

---

**(11) DI 7106520-2**

Código 46 - Prorrogação  
(22) 27/12/2011  
(15) 28/04/2015  
(45) 28/04/2015  
(52) 21-01  
(54) CONFIGURAÇÃO APLICADA EM BRINQUEDO  
(73) Lego A/S (DK)  
(72) Pia Pilgaard; Mario do Rosario Pereira da Costa  
(74) Dannemann, Siemsen, Bigler & Ipanema Moreira  
Prorrogado de 28/12/2021 a 27/12/2026 (3º Período).

---

**(11) DI 7106522-9**

Código 46 - Prorrogação  
(22) 27/12/2011  
(15) 28/04/2015  
(45) 28/04/2015  
(52) 19-08  
(54) CONFIGURAÇÃO APLICADA EM RECIPIENTE COM PADRÃO  
ORNAMENTAL  
(73) The Procter & Gamble Company (US)  
(72) Christopher Murphy; David Lawton Corr  
(74) Vieira de Mello Advogados.  
Prorrogado de 28/12/2021 a 27/12/2026 (3º Período).

---

**(11) DI 7106531-8**

Código 46 - Prorrogação  
(22) 27/12/2011  
(15) 28/04/2015  
(45) 28/04/2015  
(52) 21-01  
(54) CONFIGURAÇÃO APLICADA EM BRINQUEDO  
(73) Lego A/S (DK)  
(72) Pia Pilgaard; Maria do Rosario Pereira da Costa  
(74) Dannemann, Siemsen, Bigler & Ipanema Moreira  
Prorrogado de 28/12/2021 a 27/12/2026 (3º Período).

---

**(11) DI 7106532-6** Código 46 - Prorrogação  
(22) 27/12/2011  
(15) 13/05/2014  
(45) 13/05/2014  
(52) 21-01  
(54) CONFIGURAÇÃO APLICADA EM BRINQUEDO  
(73) LEGO A/S (DK)  
(72) Arnaud René Albert Dubreuil; Maria do Rosario Pereira da Costa  
(74) DANNEMANN, SIEMSEN, BIGLER & IPANEMA MOREIRA  
Prorrogado de 28/12/2021 a 27/12/2026 (3º Período).

---

**(11) DI 7106533-4** Código 46 - Prorrogação  
(22) 27/12/2011  
(15) 13/05/2014  
(45) 13/05/2014  
(52) 21-01  
(54) CONFIGURAÇÃO APLICADA EM BRINQUEDO  
(73) LEGO A/S (DK)  
(72) Arnaud René Albert Dubreuil; Maria do Rosario Pereira da Costa  
(74) DANNEMANN, SIEMSEN, BIGLER & IPANEMA MOREIRA  
Prorrogado de 28/12/2021 a 27/12/2026 (3º Período).

---

**(11) DI 7106534-2** Código 46 - Prorrogação  
(22) 27/12/2011  
(15) 13/05/2014  
(45) 13/05/2014  
(52) 21-01  
(54) CONFIGURAÇÃO APLICADA EM BRINQUEDO  
(73) LEGO A/S (DK)  
(72) PIA PILGAARD; MARIA DO ROSARIO PEREIRA DA COSTA  
(74) DANNEMANN, SIEMSEN, BIGLER & IPANEMA MOREIRA  
Prorrogado de 28/12/2021 a 27/12/2026 (3º Período).

---

**(11) DI 7106535-0** Código 46 - Prorrogação  
(22) 27/12/2011  
(15) 13/05/2014  
(45) 13/05/2014  
(52) 21-01  
(54) CONFIGURAÇÃO APLICADA EM BRINQUEDO  
(73) LEGO A/S (DK)  
(72) PIA PILGAARD; MARIA DO ROSARIO PEREIRA DA COSTA  
(74) DANNEMANN, SIEMSEN, BIGLER & IPANEMA MOREIRA  
Prorrogado de 28/12/2021 a 27/12/2026 (3º Período).

---

<b>(11) DI 7106537-7</b>	Código 46 - Prorrogação (22) 27/12/2011 (15) 13/05/2014 (45) 13/05/2014 (52) 21-01 (54) CONFIGURAÇÃO APLICADA EM BRINQUEDO (73) LEGO A/S (DK) (72) ARNAUD RENÉ ALBERT DUBREUIL; MARIA DO ROSARIO PEREIRA DA COSTA (74) DANNEMANN, SIEMSEN, BIGLER & IPANEMA MOREIRA Prorrogado de 28/12/2021 a 27/12/2026 (3º Período).
<b>(11) DI 7106538-5</b>	Código 46 - Prorrogação (22) 27/12/2011 (15) 13/05/2014 (45) 13/05/2014 (52) 21-01 (54) CONFIGURAÇÃO APLICADA EM BRINQUEDO (73) LEGO A/S (DK) (72) PIA PILGAARD; MARIA DO ROSARIO PEREIRA DA COSTA (74) DANNEMANN, SIEMSEN, BIGLER & IPANEMA MOREIRA Prorrogado de 28/12/2021 a 27/12/2026 (3º Período).
<b>(11) DI 7106541-5</b>	Código 46 - Prorrogação (22) 27/12/2011 (15) 28/04/2015 (45) 28/04/2015 (52) 21-01 (54) CONFIGURAÇÃO APLICADA EM BRINQUEDO (73) Lego A/S (DK) (72) Pia Pilgaard; Maria do Rosario Pereira da Costa (74) Dannemann, Siemens, Bigler & Ipanema Moreira Prorrogado de 28/12/2021 a 27/12/2026 (3º Período).
<b>(11) DI 7106545-8</b>	Código 46 - Prorrogação (22) 27/12/2011 (15) 13/05/2014 (45) 13/05/2014 (52) 21-01 (54) CONFIGURAÇÃO APLICADA EM BRINQUEDO (73) LEGO A/S (DK) (72) ARNAUD RENÉ ALBERT DUBREUIL; MARIA DO ROSARIO PEREIRA DA COSTA

---

(74) DANNEMANN, SIEMSEN, BIGLER & IPANEMA MOREIRA  
Prorrogado de 28/12/2021 a 27/12/2026 (3º Período).

---

**(11) DI 7106546-6**

Código 46 - Prorrogação  
(22) 27/12/2011  
(15) 13/05/2014  
(45) 13/05/2014  
(52) 21-01  
(54) CONFIGURAÇÃO APLICADA EM BRINQUEDO  
(73) LEGO A/S (DK)  
(72) ARNAUD RENÉ ALBERT DUBREUIL; MARIA DO ROSARIO PEREIRA DA COSTA  
(74) DANNEMANN, SIEMSEN, BIGLER & IPANEMA MOREIRA  
Prorrogado de 28/12/2021 a 27/12/2026 (3º Período).

---

**(11) DI 7106720-5**

Código 46 - Prorrogação  
(22) 25/10/2011  
(15) 10/06/2014  
(45) 10/06/2014  
(52) 24-01  
(54) CONFIGURAÇÃO APLICADA EM INSTRUMENTO MÉDICO  
(73) Devicor Medical Products, Inc (US)  
(72) Julie A. Horning; Kathryn M. Dodd; John A. Hibner; Emmanuel V. Tanghal  
(74) Dannemann, Siemsen, Bigler & Ipanema Moreira  
Prorrogado de 26/10/2021 a 25/10/2026 (3º Período).

---

**(11) DI 7106721-3**

Código 46 - Prorrogação  
(22) 25/10/2011  
(15) 10/06/2014  
(45) 10/06/2014  
(52) 24-01  
(54) CONFIGURAÇÃO APLICADA EM INSTRUMENTO MÉDICO  
(73) Devicor Medical products, Inc (US)  
(72) Julie A. Horning; Kathryn M. Dodd; John A. Hibner; Emmanuel V. Tanghal  
(74) Dannemann, Siemsen, Bigler & Ipanema Moreira  
Prorrogado de 26/10/2021 a 25/10/2026 (3º Período).

---

**(11) DI 7106757-4**

Código 46 - Prorrogação  
(22) 14/12/2011  
(15) 13/05/2014  
(45) 13/05/2014  
(52) 21-02  
(54) CONFIGURAÇÃO APLICADA A BICICLETA ERGOMÉTRICA  
(73) TECHNOGYM S.P.A (IT)

---

(72) NERIO ALESSANDRI; SIMONE SERVADEI; MARIO FEDRIGA  
(74) TAVARES PROPRIEDADE INTELECTUAL LTDA.  
Prorrogado de 15/12/2021 a 14/12/2026 (3º Período).

---

**(11) DI 7106758-2**

Código 46 - Prorrogação

(22) 15/12/2011

(15) 13/05/2014

(45) 13/05/2014

(52) 21-02

(54) CONFIGURAÇÃO APLICADA A EQUIPAMENTO DE GINÁSTICA

(73) TECHNOGYM S.P.A. (IT)

(72) NERIO ALESSANDRI; FRANCESCO CALCATERRA; MARIO FEDRIGA

(74) TAVARES PROPRIEDADE INTELECTUAL LTDA

Prorrogado de 16/12/2021 a 15/12/2026 (3º Período).

### **Código 47.1 - Petição Prejudicada**

Prejudicada a petição apresentada, conforme informações do complemento do despacho

---

**(21) BR 30 2021 001861-6**

Código 47.1 - Petição Prejudicada

(22) 28/04/2021

(30) 05/11/2020 WO WIPO99093

(71) DISPENSING TECHNOLOGIES B.V. (NL)

(74) DI BLASI, PARENTE & ADVOGADOS ASSOCIADOS

Petição 870210047874 de 27/05/2021 prejudicada, uma vez que foi solicitada a correção de nome de autor, através de petição de Destituição de procurador.

**Código 47.3 - Petição Deferida**

Deferida a petição apresentada, conforme informações do complemento do despacho.

---

<b>(11) BR 30 2016 001501-5</b>	Código 47.3 - Petição Deferida (71) SOBRAL INVICTA S/A (BR/SP) (74) MARIO SEBASTIÃO BRAGA AMORIM Deferida a petição, com vistas à constituição de procurador. Em referência à petição número 870160077115, de 20/12/2016.
<b>(11) BR 30 2016 004232-2</b>	Código 47.3 - Petição Deferida (71) KONINKLIJKE PHILIPS N.V. (NL) (74) Daniel Advogados (Alt.de Daniel & Cia) Deferida a petição, com vistas à apresentação do documento de prioridade unionista, no que se refere aos aspectos formais. Em referência à petição número 870160077913, de 21/12/2016.
<b>(11) BR 30 2016 004457-0</b>	Código 47.3 - Petição Deferida (71) LA TERMOPLASTIC F.B.M. S.R.L. (IT) (74) Ariboni, Fabbri e Schmidt Sociedade de Advogados Deferida a petição, com vistas à apresentação do documento de prioridade unionista, no que se refere aos aspectos formais. Em referência à petição número 870160077098, de 20/12/2016.
<b>(11) BR 30 2016 004458-9</b>	Código 47.3 - Petição Deferida (71) LA TERMOPLASTIC F.B.M. S.R.L. (IT) (74) Ariboni, Fabbri e Schmidt Sociedade de Advogados Deferida a petição, com vistas à apresentação do documento de prioridade unionista, no que se refere aos aspectos formais. Em referência à petição número 870160077110, de 20/12/2016.
<b>(11) BR 30 2016 004559-3</b>	Código 47.3 - Petição Deferida (71) KARTELL S.P.A. (IT) (74) Dannemann, Siemsen, Bigler & Ipanema Moreira Deferida a petição, com vistas à apresentação do documento de prioridade unionista, no que se refere aos aspectos formais. Em referência à petição número 870160078251, de 22/12/2016.
<b>(11) BR 30 2016 004733-2</b>	Código 47.3 - Petição Deferida (71) GE LIGHTING SOLUTIONS, LLC (US) (74) Ana Paula Santos Celidonio Deferida a petição, com vistas à apresentação do documento de prioridade



---

unionista, no que se refere aos aspectos formais. Em referência à petição número 870160078050, de 22/12/2016.

---

**(11) BR 30 2016 004857-6**

Código 47.3 - Petição Deferida  
(71) PIRELLI TYRE S.P.A. (IT)  
(74) KASZNAR LEONARDOS PROPRIEDADE INTELECTUAL  
Deferida a petição, com vistas à apresentação do documento de prioridade unionista, no que se refere aos aspectos formais. Em referência à petição número 870160078143, de 22/12/2016.

---

**(11) BR 30 2016 004858-4**

Código 47.3 - Petição Deferida  
(71) PIRELLI TYRE S.P.A. (IT)  
(74) KASZNAR LEONARDOS PROPRIEDADE INTELECTUAL  
Deferida a petição, com vistas à apresentação do documento de prioridade unionista, no que se refere aos aspectos formais. Em referência à petição número 870160078153, de 22/12/2016.

---

**(11) BR 30 2016 005180-1**

Código 47.3 - Petição Deferida  
(71) BAYER CONSUMER CARE AG (CH)  
(74) Vieira de Mello Advogados  
Deferida a petição, com vistas à apresentação do documento de prioridade unionista, no que se refere aos aspectos formais. Em referência à petição número 870160077884, de 21/12/2016.

---

**(11) BR 30 2016 005529-7**

Código 47.3 - Petição Deferida  
(71) MAN TRUCK & BUS AG (DE)  
(74) Bhering Advogados ( nome anterior Bhering Assessoria S/C Ltda.)  
Deferida a petição, com vistas à apresentação do documento de prioridade unionista, no que se refere aos aspectos formais. Em referência à petição número 870160077735, de 21/12/2016.

---

**(11) BR 30 2016 005531-9**

Código 47.3 - Petição Deferida  
(71) MAN TRUCK & BUS AG (DE)  
(74) Bhering Advogados ( nome anterior Bhering Assessoria S/C Ltda.)  
Deferida a petição, com vistas à apresentação do documento de prioridade unionista, no que se refere aos aspectos formais. Em referência à petição número 870160077736, de 21/12/2016.

---

**(11) BR 30 2016 005535-1**

Código 47.3 - Petição Deferida  
(71) MAN TRUCK & BUS AG (DE)  
(74) Bhering Advogados ( nome anterior Bhering Assessoria S/C Ltda.)  
Deferida a petição, com vistas à apresentação do documento de prioridade unionista, no que se refere aos aspectos formais. Em referência à petição número 870160077729, de 21/12/2016.

---

<b>(11) BR 30 2016 005536-0</b>	Código 47.3 - Petição Deferida (71) MAN TRUCK & BUS AG (DE) (74) Bhering Advogados ( nome anterior Bhering Assessoria S/C Ltda.) Deferida a petição, com vistas à apresentação do documento de prioridade unionista, no que se refere aos aspectos formais. Em referência à petição número 870160077730, de 21/12/2016.
<b>(11) BR 30 2020 001054-0</b>	Código 47.3 - Petição Deferida (71) APPLE INC. (US) (74) DANNEMANN, SIEMSEN, BIGLER & IPANEMA MOREIRA Petição 870200115326 de 11/09/2020 deferida, por se tratar de pedido de exclusão de um dos inventores do registro.
<b>(11) BR 30 2021 001861-6</b>	Código 47.3 - Petição Deferida (71) DISPENSING TECHNOLOGIES B.V. (NL) (74) DI BLASI, PARENTE & ADVOGADOS ASSOCIADOS Petição 870210049729 de 01/06/2021 deferida, por se tratar de pedido de correção do nome de um dos inventores. Considerar os dados atuais: DENNIS VAN MELICK.
<b>(21) BR 30 2021 004147-2</b>	Código 47.3 - Petição Deferida (71) LOVEVERY, INC. (US) (74) CLARKE, MODET PROPRIEDADE INTELECTUAL LTDA. Deferida a petição no que se refere à verificação dos aspectos formais do documento de prioridade unionista apresentado. Em referência ao protocolo 870210110175 de 29/11/2021
<b>(11) BR 30 2021 004185-5</b>	Código 47.3 - Petição Deferida (71) COMPAGNIE GENERALE DES ETABLISSEMENTS MICHELIN (FR) (74) GUERRA ADVOGADOS ASSOCIADOS Deferida a petição no que se refere à verificação dos aspectos formais do documento de prioridade unionista apresentado. Em referência ao protocolo 870210093773 de 11/01/2021
<b>(11) BR 30 2021 004196-0</b>	Código 47.3 - Petição Deferida (71) FERRARI S.P.A. (IT) (74) ARIBONI, FABBRI E SCHMIDT SOCIEDADE DE ADVOGADOS Deferida a petição no que se refere à verificação dos aspectos formais do documento de prioridade unionista apresentado. Em referência ao protocolo 870210103911 de 10/11/2021
<b>(11) BR 30 2021 004208-8</b>	Código 47.3 - Petição Deferida (71) LUXOTTICA S.R.L. (IT)

---

(74) DI BLASI, PARENTE & ADVOGADOS ASSOCIADOS

Deferida a petição no que se refere à verificação dos aspectos formais do documento de prioridade unionista apresentado. Em referência ao protocolo 870210089827 de 29/08/2021

---

**(11) BR 30 2021 004213-4**

Código 47.3 - Petição Deferida

(71) LUXOTTICA S.R.L. (IT)

(74) DI BLASI, PARENTE & ADVOGADOS ASSOCIADOS

Deferida a petição no que se refere à verificação dos aspectos formais do documento de prioridade unionista apresentado. Em referência ao protocolo 870210089974 de 29/09/2021

---

**(21) BR 30 2021 004215-0**

Código 47.3 - Petição Deferida

(71) KEYPROD (FR)

(74) VILELA COELHO SOCIEDADE DE ADVOGADOS

Deferida a petição, com vistas à correção cadastral dos autores. Em referência ao protocolo nº 870210109068, de 25/11/2021.

---

**(21) BR 30 2021 004216-9**

Código 47.3 - Petição Deferida

(71) LUXOTTICA S.R.L. (IT)

(74) DI BLASI, PARENTE & ADVOGADOS ASSOCIADOS

Deferida a petição no que se refere à verificação dos aspectos formais do documento de prioridade unionista apresentado. Em referência ao protocolo 870210089981 de 29/09/2021

---

**(21) BR 30 2021 004220-7**

Código 47.3 - Petição Deferida

(71) KEYPROD (FR)

(74) VILELA COELHO SOCIEDADE DE ADVOGADOS

Deferida a petição no que se refere à solicitação de alteração de cadastro apresentada. Em referência ao protocolo 870210083263 de 09/09/2021

---

**(21) BR 30 2021 004342-4**

Código 47.3 - Petição Deferida

(71) GAVRIELI BRANDS LLC (US)

(74) KASZNAR LEONARDOS PROPRIEDADE INTELECTUAL

Deferida a petição no que se refere à verificação dos aspectos formais do documento de prioridade unionista apresentado. Em referência ao protocolo 870210101695 de 04/11/2021

---

**(11) BR 30 2021 004367-0**

Código 47.3 - Petição Deferida

(71) ROTHY'S, INC. (US)

(74) MMV AGENTES DA PROPRIEDADE INDUSTRIAL LTDA.

Deferida a petição no que se refere à verificação dos aspectos formais do documento de prioridade unionista apresentado. Em referência ao protocolo 870210106592 de 18/11/2021

---

<b>(21) BR 30 2021 004369-6</b>	Código 47.3 - Petição Deferida (71) GAVRIELI BRANDS LLC (US) (74) KASZNAR LEONARDOS PROPRIEDADE INTELECTUAL Deferida a petição no que se refere à verificação dos aspectos formais do documento de prioridade unionista apresentado. Em referência ao protocolo 870210102624 de 08/11/2021
<b>(21) BR 30 2021 004370-0</b>	Código 47.3 - Petição Deferida (71) GAVRIELI BRANDS LLC (US) (74) KASZNAR LEONARDOS PROPRIEDADE INTELECTUAL Deferida a petição no que se refere à verificação dos aspectos formais do documento de prioridade unionista apresentado. Em referência ao protocolo 870210104402 de 11/11/2021
<b>(21) BR 30 2021 004372-6</b>	Código 47.3 - Petição Deferida (71) GAVRIELI BRANDS LLC (US) (74) KASZNAR LEONARDOS PROPRIEDADE INTELECTUAL Deferida a petição no que se refere à verificação dos aspectos formais do documento de prioridade unionista apresentado. Em referência ao protocolo 870210104410 de 11/11/2021
<b>(21) BR 30 2021 004376-9</b>	Código 47.3 - Petição Deferida (71) GAVRIELI BRANDS LLC (US) (74) KASZNAR LEONARDOS PROPRIEDADE INTELECTUAL Deferida a petição no que se refere à verificação dos aspectos formais do documento de prioridade unionista apresentado. Em referência ao protocolo 870210106800 de 18/11/2021
<b>(21) BR 30 2021 004380-7</b>	Código 47.3 - Petição Deferida (71) KIMBERLY-CLARK WORLDWIDE, INC. (US) (74) KASZNAR LEONARDOS PROPRIEDADE INTELECTUAL Deferida a petição no que se refere à verificação dos aspectos formais do documento de prioridade unionista apresentado. Em referência ao protocolo 870210090325 de 30/09/2021
<b>(21) BR 30 2021 004388-2</b>	Código 47.3 - Petição Deferida (71) GAVRIELI BRANDS LLC (US) (74) KASZNAR LEONARDOS PROPRIEDADE INTELECTUAL Deferida a petição no que se refere à verificação dos aspectos formais do documento de prioridade unionista apresentado. Em referência ao protocolo 870210106088 de 17/11/2021
<b>(11) BR 30 2021 004396-3</b>	Código 47.3 - Petição Deferida

---

---

(71) NIKE INNOVATE C.V. (US)  
(74) ANTÔNIO MAURÍCIO PEDRAS ARNAUD  
Deferida a petição no que se refere à solicitação de alteração de cadastro apresentada. Em referência ao protocolo 870210086419 de 10/09/2021

---

**(21) BR 30 2021 004404-8**

Código 47.3 - Petição Deferida  
(71) OWENS-BROCKWAY GLASS CONTAINER INC. (US)  
(74) CLARKE, MODET PROPRIEDADE INTELECTUAL LTDA.  
Deferida a petição no que se refere à verificação dos aspectos formais do documento de prioridade unionista apresentado. Em referência ao protocolo 870210114848 de 10/12/2021

---

**(21) BR 30 2021 004407-2**

Código 47.3 - Petição Deferida  
(71) OWENS-BROCKWAY GLASS CONTAINER INC. (US)  
(74) CLARKE, MODET PROPRIEDADE INTELECTUAL LTDA.  
Deferida a petição no que se refere à verificação dos aspectos formais do documento de prioridade unionista apresentado. Em referência ao protocolo 870210114865 de 10/12/2021

---

**(11) DI 6201358-0**

Código 47.3 - Petição Deferida  
(71) SOBRAL INVICTA S/A (BR/SP)  
(74) MÁRIO SEBASTIÃO BRAGA AMORIM  
Deferida a petição, com vistas à constituição de procurador. Em referência à petição número 870160077103, de 20/12/2016.

---

**(11) DI 6203269-0**

Código 47.3 - Petição Deferida  
(71) SOBRAL INVICTA S/A (BR/SP)  
(74) MARIO SEBASTIÃO BRAGA AMORIM  
Deferida a petição, com vistas à constituição de procurador. Em referência à petição número 870160077100, de 20/12/2016.

---

**(11) DI 6203415-4**

Código 47.3 - Petição Deferida  
(71) SOBRAL INVICTA S/A (BR/SP)  
(74) MARIO SEBASTIÃO BRAGA AMORIM  
Deferida a petição, com vistas à constituição de procurador. Em referência à petição número 870160077095, de 20/12/2016.

---

**(11) DI 6900694-6**

Código 47.3 - Petição Deferida  
(71) PELCO, INC. (US)  
(74) FLAVIA SIMON DIAS  
Deferida a petição, com vistas à constituição de procurador. Em referência ao protocolo nº 870210110935, de 30/11/2021.

---

**(11) DI 6901382-9**

Código 47.3 - Petição Deferida

---

(71) PELCO, INC (US)

(74) FLAVIA SIMON DIAS

Deferida a petição, com vistas à constituição de procurador. Em referência ao protocolo nº 870210110973, de 30/11/2021.

---

**(11) DI 6903708-6**

Código 47.3 - Petição Deferida

(71) PELCO, INC. (US)

(74) FLAVIA SIMON DIAS

Deferida a petição, com vistas à constituição de procurador. Em referência ao protocolo nº 870210110993, de 30/11/2021.

---

**(11) DI 6903710-8**

Código 47.3 - Petição Deferida

(71) PELCO, INC. (US)

(74) FLAVIA SIMON DIAS

Deferida a petição, com vistas à constituição de procurador. Em referência ao protocolo nº 870210111028, de 30/11/2021.

### **Código 48 - Petição Sustada**

Sustado o conhecimento da petição para aguardar providências necessárias ao seu conhecimento.

---

**(11) DI 7002502-9**

Código 48 - Petição Sustada

(22) 29/06/2010

(15) 14/12/2010

(71) Fabian Aier Baquetti (BR/PR)

(74) Paulo Gustavo Zanetti Morais Badam

Petição sustada, tendo em vista estar, o registro, sub-judice, conforme despacho 53.1, publicado na RPI 2394, de 22/11/2016. Em referência à petição nº 870210095396, de 15/10/2021.

### Código 49 - Perda de Prioridade

Perda da prioridade reivindicada por não atender às disposições previstas no Art. 99 da LPI.

---

(21) BR 30 2021 004244-4

Código 49 - Perda de Prioridade

(22) 06/09/2021

(71) BJB GMBH & CO. KG (DE)

(74) KASZNAR LEONARDOS PROPRIEDADE INTELECTUAL

Referente à Reivindicação de Prioridade nº 008546188, por não ter sido apresentado documento comprobatório dentro do prazo previsto no artigo 99 da lei 9279/96. Cabe esclarecer que na petição de depósito foi apresentado em duplicata o documento comprobatório da outra prioridade reivindicada.



### **Código 49.1 - Sobrestamento por Perda de Prioridade**

O titular poderá apresentar recurso contra a perda de prioridade. Desta data corre o prazo de 60 (sessenta) dias para eventual recurso do interessado. Sobrestado o exame do pedido até o fim do exame do recurso ou, na ausência deste, até o fim do prazo de 60 (sessenta) dias.

---

**(21) BR 30 2021 004244-4**

Código 49.1 - Sobrestamento por Perda de Prioridade

(43) 21/12/2021

(71) BJB GMBH & CO. KG (DE)

(74) KASZNAR LEONARDOS PROPRIEDADE INTELECTUAL

**Código 55 - Exigências Diversas**

Exigência diversa formulada visando adequação ou cumprimento de disposições legais, conforme informações do complemento do despacho. O prazo para cumprimento é de 60 (sessenta) dias da data desta publicação.

---

**(21) BR 30 2021 004626-1**

Código 55 - Exigências Diversas

(22) 21/09/2021

(71) HANGZHOU NEW HORIZON HEALTH TECHNOLOGY CO. LTD. (CN)

(74) DANNEMANN, SIEMSEN, BIGLER &amp; IPANEMA MOREIRA

Conforme item 4.2.5 do Manual de Desenhos Industriais solicita-se reapresentar o documento comprobatório de prioridade unionista, com melhor resolução gráfica, visto que as figuras do documento apresentado na petição de protocolo 870210104202 não se encontram em condições adequadas de legibilidade. Esta exigência deverá ser cumprida com peticionamento de GRU de código de serviço 105.

---

**(21) BR 30 2021 004636-9**

Código 55 - Exigências Diversas

(22) 21/09/2021

(71) HANGZHOU NEW HORIZON HEALTH TECHNOLOGY CO. LTD. (CN)

(74) DANNEMANN, SIEMSEN, BIGLER &amp; IPANEMA MOREIRA

Conforme item 4.2.5 do Manual de Desenhos Industriais solicita-se reapresentar o documento comprobatório de prioridade unionista, com melhor resolução gráfica, visto que as figuras do documento apresentado na petição de protocolo 870210104212 não se encontram em condições adequadas de legibilidade. Esta exigência deverá ser cumprida com peticionamento de GRU de código de serviço 105.

---

**(21) BR 30 2021 004732-2**

Código 55 - Exigências Diversas

(22) 24/09/2021

(71) CECCATO ITÁLIA COMÉRCIO DE SISTEMA DE LAVAGEM LTDA (BR/SP)

(74) M E M CONSULTORIA EM MARKETING E PROPRIEDADE INTELECTUAL

Com base no item 4.2.8 do Manual de Desenhos Industriais formula-se a seguinte exigência: o procurador nomeado no formulário de depósito do pedido (M E M CONSULTORIA EM MARKETING E PROPRIEDADE INTELECTUAL) não é o mesmo que está constituído no documento de procuração apresentado. Esclareça a divergência apresentando nova procuração onde conste o nome do referido procurador conforme formulário ou esclarecimento onde se informe que houve erro de preenchimento e que o escritório procurador do pedido de registro é o que consta na procuração (LANCASTER MARCAS EPATENTES GESTÃO DE ATIVOS), neste caso deverão ser apresentados nome completo, endereço e qualificação, conforme informações requeridas no formulário de depósito, para fins de preenchimento de cadastro. Esta exigência deverá ser cumprida com

---

peticionamento de GRU de código de serviço 105.

---

**(21) BR 30 2021 004733-0**

Código 55 - Exigências Diversas

(22) 24/09/2021

(71) CECCATO ITÁLIA COMÉRCIO DE SISTEMA DE LAVAGEM LTDA (BR/SP)

(74) M E M CONSULTORIA EM MARKETING E PROPRIEDADE INTELECTUAL

Com base no item 4.2.8 do Manual de Desenhos Industriais formula-se a

seguinte exigência: o procurador nomeado no formulário de depósito do pedido

(M E M CONSULTORIA EM MARKETING E PROPRIEDADE INTELECTUAL) não é o mesmo que está constituído no documento de procuração apresentado.

Esclareça a divergência apresentando nova procuração onde conste o nome do

referido procurador conforme formulário ou esclarecimento onde se informe que

houve erro de preenchimento e que o escritório procurador do pedido de registro

é o que consta na procuração (LANCASTER MARCAS EPATENTES GESTÃO

DE ATIVOS), neste caso deverão ser apresentados nome completo, endereço e

qualificação, conforme informações requeridas no formulário de depósito, para

fins de preenchimento de cadastro. Esta exigência deverá ser cumprida com

peticionamento de GRU de código de serviço 105.

---

**(21) BR 30 2021 004734-9**

Código 55 - Exigências Diversas

(22) 24/09/2021

(71) CECCATO ITÁLIA COMÉRCIO DE SISTEMA DE LAVAGEM LTDA (BR/SP)

(74) M E M CONSULTORIA EM MARKETING E PROPRIEDADE INTELECTUAL

Com base no item 4.2.8 do Manual de Desenhos Industriais formula-se a

seguinte exigência: o procurador nomeado no formulário de depósito do pedido

(M E M CONSULTORIA EM MARKETING E PROPRIEDADE INTELECTUAL) não é o mesmo que está constituído no documento de procuração apresentado.

Esclareça a divergência apresentando nova procuração onde conste o nome do

referido procurador conforme formulário ou esclarecimento onde se informe que

houve erro de preenchimento e que o escritório procurador do pedido de registro

é o que consta na procuração (LANCASTER MARCAS EPATENTES GESTÃO

DE ATIVOS), neste caso deverão ser apresentados nome completo, endereço e

qualificação, conforme informações requeridas no formulário de depósito, para

fins de preenchimento de cadastro. Esta exigência deverá ser cumprida com

peticionamento de GRU de código de serviço 105.

---

**(21) BR 30 2021 006155-4**

Código 55 - Exigências Diversas

(22) 02/12/2021

(71) ZHEJIANG LEPU MACHINERY ELECTRONICS & TECHNOLOGY CO., LTD  
(CN)

(74) JOSÉ CARLOS FERREIRA

Com base no item 4.2.8 do Manual de Desenhos Industriais solicita-se que se

reapresente documento de procuração onde constem expressamente os poderes

para receber citações judiciais, conforme artigo 217 da Lei 9279/96. A pessoa

---

domiciliada no exterior deverá constituir procurador domiciliado no país e que tenha poderes para representar administrativa e judicialmente, inclusive para receber citações. Esta exigência deverá ser cumprida com peticionamento de GRU de código de serviço 105.

---

**(21) BR 30 2021 006169-4**

Código 55 - Exigências Diversas

(22) 03/12/2021

(71) VIQUA INDUSTRIA DE PLASTICOS LTDA (BR/SC)

(74) ANDRÉ GOSMANN

Com base no item 4.2.8 do Manual de Desenhos Industriais formula-se a seguinte exigência: Existe divergência entre o depositante do pedido (JOÃO LUIZ FAVERO JUNIOR) e o outorgante informado no documento de procuração (VIQUA INDUSTRIA DE PLASTICOS LTDA). Esclareça a divergência apresentando novo documento de procuração onde conste o nome correto do depositante como outorgante, conforme informado no formulário de depósito ou apresente esclarecimento solicitando a correção dos dados do depositante, conforme os apresentados na procuração (neste caso deverão ser apresentados nome completo, endereço e qualificação, conforme informações requeridas no formulário de depósito, para fins de preenchimento de cadastro). Esta exigência deverá ser cumprida com peticionamento de GRU de código de serviço 105.

---

**(21) BR 30 2021 006341-7**

Código 55 - Exigências Diversas

(22) 10/12/2021

(71) DBEM CO LTDA (BR/SP)

(74) WILSON PINHEIRO JABUR

Com base no item 4.2.8 do Manual de Desenhos Industriais solicita-se que se reapresente documento de procuração devidamente assinado, tendo em vista somente serem aceitos instrumentos de mandato cujas assinaturas digitais tenham sido homologadas por autoridade certificadora credenciada no âmbito da ICP-Brasil, conforme o disposto no art. 20, da Lei nº 11.419/06, no § 1º do art. 2º e o art. 3º do Decreto 3996, de 31/10/01. Este documento deve estar datado e ratificando atos anteriormente executados ou com data de assinatura igual ou anterior ao depósito do pedido de registro. Caso não seja possível assinar o documento digitalmente por meio de certificação digital emitida no âmbito da Infraestrutura de Chaves Públicas Brasileira (ICP-Brasil) apresente procuração com assinatura não eletrônica. A verificação de conformidade da assinatura poderá ser realizada no endereço <<https://verificador.iti.gov.br>> Esta exigência deverá ser cumprida com peticionamento de GRU de código de serviço 105.

**Código 56 - Transferência Deferida**

Notificação do deferimento da transferência requerida.

---

<b>(11) BR 30 2017 003641-4</b>	Código 56 - Transferência Deferida (22) 21/08/2017 (15) 05/02/2019 (71) BIOMA COMÉRCIO DE MÓVEIS LTDA. (BR/SP) (74) FATIMA MARIA FELISONI PRADO Transferência deferida de Total Home Comércio de Móveis Eireli, conforme petição nº 870210096101, de 18/10/2021.
<b>(11) BR 30 2018 000642-9</b>	Código 56 - Transferência Deferida (22) 19/02/2018 (15) 26/06/2018 (71) COCKPIT EXTREME RACING ACESSÓRIOS ELETRÔNICOS LTDA. (BR/PR) (74) JOSÉ ROBERTO FAVARIN Transferência deferida de Fabian Aier Baquetti, conforme petição nº 870210095400, de 15/10/2021.
<b>(11) BR 30 2018 002131-2</b>	Código 56 - Transferência Deferida (22) 21/05/2018 (15) 02/01/2019 (71) COCKPIT EXTREME RACING ACESSÓRIOS LTDA. ME (BR/PR) (74) JOSE ROBERTO FAVARIN Transferência deferida de Simulador Extreme Ltda., conforme petição nº 870210066466, de 22/07/2021.
<b>(11) BR 30 2018 003421-0</b>	Código 56 - Transferência Deferida (22) 03/08/2018 (15) 16/10/2018 (71) COCKPIT EXTREME RACING ACESSÓRIOS LTDA. ME (BR/PR) (74) JOSE ROBERTO FAVARIN Transferência deferida de Simulador Extreme Ltda., conforme petição nº 870210066461, de 22/07/2021.
<b>(11) BR 30 2019 001323-1</b>	Código 56 - Transferência Deferida (22) 02/04/2019 (15) 29/10/2019 (71) TAKEDA PHARMACEUTICAL COMPANY LIMITED (JP) (74) TRENCH ROSSI E WATANABE ADVOGADOS Transferência deferida de Baxalta GmbH e de Baxalta Incorporated, conforme

---

petição nº 870210068685, de 28/07/2021.

---

**(11) BR 30 2019 001845-4**

Código 56 - Transferência Deferida  
(22) 30/04/2019  
(15) 17/12/2019  
(71) TERUMO KABUSHIKI KAISHA (JP)  
(74) LEONOR MAGALHAES PERES GALVÃO DE BOTTON  
Transferência deferida de Terumo Medical Corporation, conforme petição nº 870210090350, de 30/09/2021.

---

**(21) BR 30 2019 002609-0**

Código 56 - Transferência Deferida  
(22) 14/06/2019  
(71) GOFIT INOVAÇÕES TECNOLÓGICAS S.A. (BR/SP)  
(74) DANIEL ADVOGADOS (ALT.DE DANIEL & CIA)  
Transferência deferida de 76 Oil Distribuidora de Combustíveis S.A., conforme petição nº 870190082547, de 23/08/2019.

---

**(11) BR 30 2019 004020-4**

Código 56 - Transferência Deferida  
(22) 27/08/2019  
(15) 19/11/2019  
(71) TERUMO KABUSHIKI KAISHA (JP)  
(74) LEONOR MAGALHÃES PERES GALVÃO  
Transferência deferida de Terumo Medical Corporation, conforme petição nº 870210090322, de 30/09/2021.

---

**(11) BR 30 2019 004117-0**

Código 56 - Transferência Deferida  
(22) 02/09/2019  
(15) 19/05/2020  
(71) TERUMO KABUSHIKI KAISHA (JP)  
(74) LEONOR MAGALHÃES PERES GALVÃO  
Transferência deferida de Terumo Medical Corporation, conforme petição nº 870210090346, de 30/09/2021.

---

**(11) BR 30 2020 002168-1**

Código 56 - Transferência Deferida  
(22) 20/05/2020  
(15) 08/09/2020  
(71) BABYARK LTD (IL)  
(74) ASTHERI PROPRIEDADE INTELECTUAL E INOVAÇÃO  
Transferência deferida de Mobius Protection Systems Ltd., conforme petição nº 870210068003, de 27/07/2021.

---

**(11) BR 30 2020 003507-0**

Código 56 - Transferência Deferida  
(22) 07/08/2020  
(15) 01/09/2020

---

(71) SONTIQ, INC. (US)  
(74) KASZNAR LEONARDOS PROPRIEDADE INTELECTUAL  
Transferência deferida de Breach Clarity, Inc., conforme petição nº  
870210097676, de 22/10/2021.

---

**(11) BR 30 2020 004824-5**

Código 56 - Transferência Deferida  
(22) 14/10/2020  
(15) 29/06/2021  
(71) CLAUDIO TRINCANATO (BR/SP)  
(74) Aguinaldo Moreira Marcas e Patentes Ltda. - EPP  
Transferência deferida de Italspeed Automotive Ltda., conforme petição número  
870210114797, de 09/12/2021.

---

**(11) BR 30 2020 004825-3**

Código 56 - Transferência Deferida  
(22) 14/10/2020  
(15) 29/06/2021  
(71) CLAUDIO TRINCANATO (BR/SP)  
(74) Aguinaldo Moreira Marcas e Patentes Ltda. - EPP  
Transferência deferida de Italspeed Automotive Ltda., conforme petição número  
870210114801, de 09/12/2021.

---

**(11) BR 30 2020 004826-1**

Código 56 - Transferência Deferida  
(22) 14/10/2020  
(15) 17/02/2021  
(71) CLAUDIO TRINCANATO (BR/SP)  
(74) Aguinaldo Moreira Marcas e Patentes Ltda. - EPP  
Transferência deferida de Italspeed Automotive Ltda., conforme petição número  
870210114802, de 09/12/2021.

---

**(11) BR 30 2021 000999-4**

Código 56 - Transferência Deferida  
(22) 09/03/2021  
(15) 27/04/2021  
(71) CLAUDIO TRINCANATO (BR/SP)  
(74) Aguinaldo Moreira Marcas e Patentes Ltda. - EPP  
Transferência deferida de Italspeed Automotive Ltda., conforme petição número  
870210114805, de 09/12/2021.

---

**(11) BR 30 2021 001000-3**

Código 56 - Transferência Deferida  
(22) 09/03/2021  
(15) 27/04/2021  
(71) CLAUDIO TRINCANATO (BR/SP)  
(74) Aguinaldo Moreira Marcas e Patentes Ltda. - EPP  
Transferência deferida de Italspeed Automotive Ltda., conforme petição número  
870210114806, de 09/12/2021.

---

<b>(11) BR 30 2021 001001-1</b>	Código 56 - Transferência Deferida (22) 09/03/2021 (15) 27/04/2021 (71) CLAUDIO TRINCANATO (BR/SP) (74) Aguinaldo Moreira Marcas e Patentes Ltda. - EPP Transferência deferida de Italspeed Automotive Ltda., conforme petição número 870210114809, de 09/12/2021.
<b>(11) BR 30 2021 001002-0</b>	Código 56 - Transferência Deferida (22) 09/03/2021 (15) 27/04/2021 (71) CLAUDIO TRINCANATO (BR/SP) (74) Aguinaldo Moreira Marcas e Patentes Ltda. - EPP Transferência deferida de Italspeed Automotive Ltda., conforme petição número 870210114811, de 09/12/2021.
<b>(11) BR 30 2021 003839-0</b>	Código 56 - Transferência Deferida (22) 13/08/2021 (15) 31/08/2021 (71) CLAUDIO TRINCANATO (BR/SP) (74) AG MOREIRA MARCAS E PATENTES LTDA Transferência deferida de Italspeed Automotive Ltda., conforme petição número 870210114812, de 09/12/2021.
<b>(11) DI 6902934-2</b>	Código 56 - Transferência Deferida (22) 26/05/2009 (15) 15/06/2010 (71) SOLY ABRAHAM CATTAN (BR/SP) (74) PROIND MARCAS E PATENTES LTDA. Transferência deferida de Comércio de Filtros Têxteis Aba-Ima Inject Express Ltda., conforme petição nº 870210070308, de 02/08/2021.
<b>(11) DI 7101168-4</b>	Código 56 - Transferência Deferida (22) 25/02/2011 (15) 17/04/2012 (71) SIEMENS HEALTHINEERS NEDERLAND B.V. (NL) (74) DANNEMANN, SIEMSEN, BIGLER & IPANEMA MOREIRA Transferência deferida de Koninklijke Philips N.V., conforme petição nº 870210100679, de 29/10/2021.



**Código 59 - Alteração de Nome Deferida**

Notificação do deferimento da alteração de nome requerida.

---

<b>(11) BR 30 2013 005383-0</b>	Código 59 - Alteração de Nome Deferida (22) 21/10/2013 (15) 19/04/2016 (71) ANVI COMÉRCIO E INDÚSTRIA EIRELI (BR/SP) (74) FORTRADE BRASIL MARCAS E PATENTES S/S LTDA Nome alterado de Anvi Comércio e Indústria Ltda., conforme petição nº 870210098644, de 25/10/2021.
<b>(11) BR 30 2013 005384-9</b>	Código 59 - Alteração de Nome Deferida (22) 21/10/2013 (15) 27/01/2015 (71) ANVI COMÉRCIO E INDÚSTRIA EIRELI (BR/SP) (74) FORTRADE BRASIL MARCAS E PATENTES S/S LTDA Nome alterado de Anvi Comércio e Indústria Ltda., conforme petição nº 870210098646, de 25/10/2021.
<b>(11) BR 30 2013 005385-7</b>	Código 59 - Alteração de Nome Deferida (22) 21/10/2013 (15) 15/12/2015 (71) ANVI COMÉRCIO E INDÚSTRIA EIRELI (BR/SP) (74) FORTRADE BRASIL MARCAS E PATENTES S/S LTDA Nome alterado de Anvi Comércio e Indústria Ltda., conforme petição nº 870210098647, de 25/10/2021.
<b>(11) BR 30 2019 002609-0</b>	Código 59 - Alteração de Nome Deferida (22) 14/06/2019 (71) GOFIT INOVAÇÕES TECNOLÓGICAS S.A. (BR/SP) (74) DANIEL ADVOGADOS (ALT.DE DANIEL & CIA) Nome alterado de Delft Serviços S.A., conforme petição nº 870200067916, de 01/06/2020.
<b>(11) DI 6902934-2</b>	Código 59 - Alteração de Nome Deferida (22) 26/05/2009 (15) 15/06/2010 (71) SOLY ABRAHAM CATTAN (BR/SP) (74) PROIND MARCAS E PATENTES LTDA. Nome alterado de Comércio de Artigos do Vestuário Aba-Ima Ltda., conforme petição nº 870210092087, de 05/10/2021.



**Código 61 - Alteração de Nome em Exigência**

Exigência referente ao pedido de alteração de nome requerida. Desta data corre o prazo de 60 (sessenta) dias para cumprimento da exigência formulada, sob pena de arquivamento da Petição do pedido de alteração.

---

**(11) BR 30 2019 004530-3**

Código 61 - Alteração de Nome em Exigência

(22) 24/09/2019

(15) 28/01/2020

(71) F. TARIFA EIRELI EPP (BR/SP)

(74) A Provincia Marcas e Patentes Ltda.

Necessário o protocolo de uma petição, bem como o recolhimento de uma GRU, sob o código de serviço nº 113, para cada um dos processos de seu interesse. Essa exigência deverá ser cumprida, por meio de petição e de GRU, sob o código de serviço nº 105, no prazo de 60 (sessenta) dias corridos, a contar do primeiro dia útil posterior à publicação na Revista Eletrônica da Propriedade Industrial, meio de comunicação oficial do Instituto. Em referência à petição nº 870200123731, de 01/10/2020.

**Código 62 - Alteração de Sede Deferida**

Notificação do deferimento da alteração de Sede requerida.

---

<b>(11) BR 30 2013 005383-0</b>	Código 62 - Alteração de Sede Deferida (22) 21/10/2013 (15) 19/04/2016 (71) ANVI COMÉRCIO E INDÚSTRIA EIRELI (BR/SP) (74) FORTRADE BRASIL MARCAS E PATENTES S/S LTDA Alteração de sede deferida, conforme petição nº 870210098644, de 25/10/2021.
<b>(11) BR 30 2013 005384-9</b>	Código 62 - Alteração de Sede Deferida (22) 21/10/2013 (15) 27/01/2015 (71) ANVI COMÉRCIO E INDÚSTRIA EIRELI (BR/SP) (74) FORTRADE BRASIL MARCAS E PATENTES S/S LTDA Alteração de sede deferida, conforme petição nº 870210098646, de 25/10/2021.
<b>(11) BR 30 2013 005385-7</b>	Código 62 - Alteração de Sede Deferida (22) 21/10/2013 (15) 15/12/2015 (71) ANVI COMÉRCIO E INDÚSTRIA EIRELI (BR/SP) (74) FORTRADE BRASIL MARCAS E PATENTES S/S LTDA Alteração de sede deferida, conforme petição nº 870210098647, de 25/10/2021.
<b>(11) BR 30 2014 003655-6</b>	Código 62 - Alteração de Sede Deferida (22) 31/07/2014 (15) 24/01/2017 (71) ERCAPLAST INDÚSTRIA E COMÉRCIO DE PLÁSTICOS LTDA (BR/SP) (74) FORTRADE BRASIL MARCAS E PATENTES S/S LTDA Alteração de sede deferida, conforme petição nº 870210098152, de 25/10/2021.
<b>(11) BR 30 2021 001477-7</b>	Código 62 - Alteração de Sede Deferida (22) 07/04/2021 (15) 19/10/2021 (71) LEONARDO BERTASSI BORTOLOTTO (BR/RS) (74) Custodio de Almeida & Cia. Alteração de sede deferida, conforme petição nº 870210043262, de 12/05/2021.
<b>(11) BR 30 2021 001500-5</b>	Código 62 - Alteração de Sede Deferida (22) 08/04/2021 (15) 19/10/2021 (71) LEONARDO BERTASSI BORTOLOTTO (BR/RS)

---

(74) Custodio de Almeida & Cia.  
Alteração de sede deferida, conforme petição nº 870210044090, de 14/05/2021.

---

**(21) BR 30 2021 001963-9**

Código 62 - Alteração de Sede Deferida  
(22) 04/05/2021  
(71) LEONARDO BERTASSI BORTOLOTTI (BR/RS)  
(74) Custodio de Almeida & Cia.  
Alteração de sede deferida, conforme petição nº 870210044098, de 14/05/2021.

---

**(11) DI 6900694-6**

Código 62 - Alteração de Sede Deferida  
(22) 12/03/2009  
(15) 15/12/2009  
(71) PELCO, INC. (US)  
(74) FLAVIA SIMON DIAS  
Alteração de sede deferida, conforme petição nº 870210110922, de 30/11/2021.

---

**(11) DI 6901382-9**

Código 62 - Alteração de Sede Deferida  
(22) 04/03/2009  
(15) 19/01/2010  
(71) PELCO, INC (US)  
(74) FLAVIA SIMON DIAS  
Alteração de sede deferida, conforme petição nº 870210110950, de 30/11/2021.

---

**(11) DI 6903708-6**

Código 62 - Alteração de Sede Deferida  
(22) 24/09/2009  
(15) 22/06/2010  
(71) PELCO, INC. (US)  
(74) FLAVIA SIMON DIAS  
Alteração de sede deferida, conforme petição nº 870210110986, de 30/11/2021.

---

**(11) DI 6903710-8**

Código 62 - Alteração de Sede Deferida  
(22) 24/09/2009  
(15) 03/08/2010  
(71) PELCO, INC. (US)  
(74) FLAVIA SIMON DIAS  
Alteração de sede deferida, conforme petição nº 870210111021, de 30/11/2021.

### **Código 71 - Despacho Anulado**

Anulado o despacho, por ter sido indevido, conforme indicado no complemento.

---

**(11) BR 30 2012 002339-4**

Código 71 - Despacho Anulado

(22) 11/05/2012

(15) 28/08/2012

(71) VENDMANIA COMÉRCIO DE BRINQUEDOS LTDA-ME (BR/SP)

(74) CAMILO AUGUSTO NETO

Referente RPI: 2529 - Cód. 44, Publicado: 25/06/2019, por ter sido indevido, uma vez que foi efetuado o pagamento referente ao segundo quinquênio através da GRU 0000211703912613 de 10/05/2017.