

Revista da  
**Propriedade  
Industrial**

Nº 2579  
09 de Junho de 2020

**Desenho Industrial**

Seção III



**REPÚBLICA FEDERATIVA DO BRASIL**

Presidente

**Jair Bolsonaro**

**MINISTÉRIO DA ECONOMIA**

Ministro da Economia

**Paulo Roberto Nunes Guedes**

INSTITUTO NACIONAL DA PROPRIEDADE INDUSTRIAL

Presidente

Claudio Vilar Furtado

---

**De conformidade com a Lei nº 5.648 de 11 de dezembro de 1970, esta é a publicação oficial do Instituto Nacional da Propriedade Industrial, órgão vinculado ao Ministério da Economia, República Federativa do Brasil, que publica todos os seus atos, despachos e decisões relativos ao sistema de propriedade industrial no Brasil, compreendendo Marcas e Patentes, bem como os referentes a contratos de Transferência de Tecnologia e assuntos correlatos, além dos que dizem respeito ao registro de programas de computador como direito autoral.**

As established by Law nº 5.648 of december 11, 1970, this is the official publication of the National Institute of Industrial Property, an office under the Ministry of Economy, Federative Republic of Brazil, which publishes all its official acts, orders and decisions regarding the industrial property system in Brazil, comprising Trademarks and Patents, as well as those referring to Technology Transfer agreements and related matters, besides those regarding software registering as copyright.

D'après la Loi nº 5.648 du 11 décembre 1970, celle-ci est la publication officielle de l'Institut National de la Propriété Industrielle, un office lié au Ministère de l'Économie, République Fédérative du Brésil, qui publie tous ses actes, ordres et décisions concernant le système de la propriété industrielle au Brésil, y compris marques et brevets, aussi que ceux référents aux contrats de transfert de technologie et des sujets afférents, en outre que ceux se rapportant à l'enregistrement des programmes d'ordinateur comme droit d'auteur.

Según establece la Ley nº 5.648 de 11 diciembre 1970, esta es la publicación oficial del Instituto Nacional de la Propiedad Industrial, oficina vinculada al Ministerio de la Economía, República Federativa del Brasil, que publica todos sus actos, ordenes y decisiones referentes al sistema de propiedad industrial en Brasil, comprendendo marcas y patentes así que los referentes a contratos de transferencia de tecnologia y asuntos corelacionados, además de los referentes al registro de programas de ordenador como derecho de autor.

Laut Gezets Nr. 5.648 vom 11. dezember 1970, ist dies das Amtsblatt des Nationalen Instituts für gewerbliches Eigentum (INPI), eines Organs des Bundesministerium für Wirtschaft, der Bundesrepublik Brasilien, welches alle Amtshandlungen, Beschlüsse und Entscheidungen über gewerbliches Eigentum in Brasilien, einschliesslich Warenzeichen und Patente, ebenso wie auch Übertragungsverträge von Technologie und Computerprogramme als Urheberrecht veröffentlicht.

---

**DIRETORIA DE MARCAS, DESENHO INDUSTRIAL  
E INDICAÇÕES GEOGRÁFICAS**

DESENHO INDUSTRIAL

**PEDIDO DE REGISTRO DE DESENHO INDUSTRIAL  
PEDIDO DIVIDIDO DE UM PEDIDO DE  
REGISTRO DE DESENHO INDUSTRIAL  
ANTERIORMENTE DEPOSITADO**

# Índice Geral:

Código 205 - Intimação para manifestação por parte do titular e do requerente.....	5
Código 30 - Exigência – Art. 103 da LPI.....	9
Código 31 - Notificação de Depósito.....	13
Código 32 - Notificação do Depósito Com Requerimento de Sigilo.....	31
Código 33.1 - Pedido Inexistente.....	32
Código 34 - Exigência - Art. 106 § 3º da LPI.....	33
Código 34.2 - Exame formal de Cumprimento de Exigência Técnica.....	43
Código 35 - Arquivamento do Pedido – Art. 216 § 2º e Art. 106 § 3º da LPI.....	49
Código 36 - Indeferimento - Art. 106 § 4º da LPI.....	51
Código 39 - Concessão do Registro.....	52
Código 39.5 - Notificação de Requerimento de Exame de Mérito.....	92
Código 43 - Extinção - Art. 119 inciso II da LPI.....	93
Código 44 - Extinção - Art. 119 inciso III da LPI.....	94
Código 46 - Prorrogação.....	103
Código 46.2 - Exigência de complementação de quinquênio e/ou prorrogação – Art. 120 e 108 da LPI.....	113
Código 47.1 - Petição Prejudicada.....	114
Código 47.3 - Petição Deferida.....	115
Código 47.7 - Petição Não Atendida.....	122
Código 55 - Exigências Diversas.....	123
Código 56 - Transferência Deferida.....	127
Código 59 - Alteração de Nome Deferida.....	130
Código 71 - Despacho Anulado.....	131
Código 75 - Emissão de Fotocópia.....	133

**Código 205 - Intimação para manifestação por parte do titular e do requerente**

---

<b>(11) BR 30 2014 000401-8</b>	<p>Código 205 - Intimação para manifestação por parte do titular e do requerente (45) 18/09/2018 (73) COMPANHIA MULLER DE BEBIDAS (BR/SP) (74) NEWTON SILVEIRA</p> <p>PAN de ofício: O Titular deverá tomar conhecimento do parecer técnico que concluiu pela nulidade do registro, para se manifestar no prazo de sessenta dias. O parecer encontra-se disponibilizado para o titular através do e-mail corporativo cgreg.desenho@inpi.gov.br</p>
<b>(11) BR 30 2015 004453-5</b>	<p>Código 205 - Intimação para manifestação por parte do titular e do requerente (45) 18/10/2016 (73) PAULO TACK NETO ME (BR/PR) (74) PAULO GUSTAVO ZANETTI MORAIS BADAN</p> <p>PAN de terceiros: O(s) Titular(es): PAULO TACK NETO ME e Requerente(s): PAULO SERGIO ORTOLANI/ Procurador(es): Alexandre Pietrângelo Lima, deverão tomar conhecimento do parecer técnico que concluiu pela manutenção do registro, para se manifestarem no prazo de sessenta dias. O parecer encontra-se disponibilizado para o titular através do e-mail corporativo cgreg.desenho@inpi.gov.br</p>
<b>(11) BR 30 2016 003499-0</b>	<p>Código 205 - Intimação para manifestação por parte do titular e do requerente (45) 13/03/2018 (73) WIRTGEN GMBH (DE) (74) Dannemann, Siemsen, Bigler &amp; Ipanema Moreira</p> <p>PAN de ofício: O Titular deverá tomar conhecimento do parecer técnico que concluiu pela nulidade do registro, para se manifestar no prazo de sessenta dias. O parecer encontra-se disponibilizado para o titular através do e-mail corporativo cgreg.desenho@inpi.gov.br</p>
<b>(11) BR 30 2017 005698-9</b>	<p>Código 205 - Intimação para manifestação por parte do titular e do requerente (45) 12/06/2018 (73) SERGIO FERNANDO GENOIN (BR/SC) (74) IVAIR CUNHA</p> <p>PAN de ofício: O Titular deverá tomar conhecimento do parecer técnico que concluiu pela nulidade do registro, para se manifestar no prazo de sessenta dias. O parecer encontra-se disponibilizado para o titular através do e-mail corporativo cgreg.desenho@inpi.gov.br</p>
<b>(11) BR 30 2018 003208-0</b>	<p>Código 205 - Intimação para manifestação por parte do titular e do requerente</p>

---

	<p>(45) 30/07/2019 (73) SERGIO JOSE DE MATOS - ME (BR/PB) PAN de ofício: O Titular deverá tomar conhecimento do parecer técnico que concluiu pela nulidade do registro, para se manifestar no prazo de sessenta dias. O parecer encontra-se disponibilizado para o titular através do e-mail corporativo cgreg.desenho@inpi.gov.br</p>
<hr/> <b>(11) BR 30 2019 000833-5</b>	<p>Código 205 - Intimação para manifestação por parte do titular e do requerente (45) 30/07/2019 (73) THE PROCTER &amp; GAMBLE COMPANY (US) (74) TRENCH, ROSSI E WATANABE ADVOGADOS PAN de ofício: O Titular deverá tomar conhecimento do parecer técnico que concluiu pela nulidade do registro, para se manifestar no prazo de sessenta dias. O parecer encontra-se disponibilizado para o titular através do e-mail corporativo cgreg.desenho@inpi.gov.br</p>
<hr/> <b>(11) BR 30 2019 000837-8</b>	<p>Código 205 - Intimação para manifestação por parte do titular e do requerente (45) 30/07/2019 (73) THE PROCTER &amp; GAMBLE COMPANY (US) (74) TRENCH, ROSSI E WATANABE ADVOGADOS PAN de ofício: O Titular deverá tomar conhecimento do parecer técnico que concluiu pela nulidade do registro, para se manifestar no prazo de sessenta dias. O parecer encontra-se disponibilizado para o titular através do e-mail corporativo cgreg.desenho@inpi.gov.br</p>
<hr/> <b>(11) BR 30 2019 001301-0</b>	<p>Código 205 - Intimação para manifestação por parte do titular e do requerente (45) 13/08/2019 (73) CLEAN SISTEMAS DE AUTOMAÇÃO INDUSTRIAL LTDA. (BR/SP) (74) Remer Villaça &amp; Nogueira Assessoria e Consultoria de Prop. Intelectual S/S Ltda. PAN de ofício: O Titular deverá tomar conhecimento do parecer técnico que concluiu pela nulidade do registro, para se manifestar no prazo de sessenta dias. O parecer encontra-se disponibilizado para o titular através do e-mail corporativo cgreg.desenho@inpi.gov.br</p>
<hr/> <b>(11) BR 30 2019 001440-8</b>	<p>Código 205 - Intimação para manifestação por parte do titular e do requerente (45) 02/07/2019 (73) SEMP TCL COMÉRCIO DE ELETROELETRÔNICOS S.A. (BR/SP) (74) Jacques Labrunie PAN de terceiros: O(s) Titular(es): SEMP TCL COMÉRCIO DE ELETROELETRÔNICOS S.A. e Requerente(s): MK ELETRODOMESTICOS MONDIAL S.A./ Procurador(es): Vandré Cavalcante Bittencourt Torres, deverão tomar conhecimento do parecer técnico que concluiu pela manutenção do registro, para se manifestarem no prazo de sessenta dias. O parecer encontra-se</p>

---

disponibilizado para o titular através do e-mail corporativo  
cgrec.desenho@inpi.gov.br

---

**(11) BR 30 2019 001442-4**

Código 205 - Intimação para manifestação por parte do titular e do requerente  
(45) 02/07/2019  
(73) SEMP TCL COMÉRCIO DE ELETROELETRÔNICOS S.A. (BR/SP)  
(74) Jacques Labrunie  
PAN de terceiros: O(s) Titular(es): SEMP TCL COMÉRCIO DE ELETROELETRÔNICOS S.A. e Requerente(s): MK ELETRODOMESTICOS MONDIAL S.A/ Procurador(es): Vandrê Cavalcante Bittencourt Torres, deverão tomar conhecimento do parecer técnico que concluiu pela manutenção do registro, para se manifestarem no prazo de sessenta dias. O parecer encontra-se disponibilizado para o titular através do e-mail corporativo  
cgrec.desenho@inpi.gov.br

---

**(11) BR 30 2019 001862-5**

Código 205 - Intimação para manifestação por parte do titular e do requerente  
(45) 23/07/2019  
(73) COOPERATIVA VEILING HOLAMBRA (BR/SP)  
(74) Beerre Assessoria Empresarial Ltda.(Alt. de Beerre Assessoria Emp. S/C.LTDA.)  
PAN de ofício: O Titular deverá tomar conhecimento do parecer técnico que concluiu pela nulidade do registro, para se manifestar no prazo de sessenta dias. O parecer encontra-se disponibilizado para o titular através do e-mail corporativo  
cgrec.desenho@inpi.gov.br

---

**(11) BR 30 2019 001979-5**

Código 205 - Intimação para manifestação por parte do titular e do requerente  
(45) 30/07/2019  
(73) F. C. CRUZES METALURGICA (BR/PR)  
(74) PAULO GUSTAVO ZANETTI MORAIS BADAN  
PAN de ofício: O Titular deverá tomar conhecimento do parecer técnico que concluiu pela nulidade do registro, para se manifestar no prazo de sessenta dias. O parecer encontra-se disponibilizado para o titular através do e-mail corporativo  
cgrec.desenho@inpi.gov.br

---

**(11) BR 32 2015 001214-8**

Código 205 - Intimação para manifestação por parte do titular e do requerente  
(45) 30/01/2018  
(62) BR 30 2013 002911-5 19/06/2013  
(73) SOFT LINES INTERNATIONAL, LTD. (HK)  
(74) HUGO SILVA & MALDONADO PROP. INTELECTUAL  
PAN de ofício: O Titular deverá tomar conhecimento do parecer técnico que concluiu pela nulidade do registro, para se manifestar no prazo de sessenta dias. O parecer encontra-se disponibilizado para o titular através do e-mail corporativo  
cgrec.desenho@inpi.gov.br

---

(11) BR 32 2018 055357-0

Código 205 - Intimação para manifestação por parte do titular e do requerente

(45) 13/08/2019

(62) BR 30 2018 002376-5 06/06/2018

(73) CROWN PACKAGING TECHNOLOGY, INC. (US)

(74) LUIZ LEONARDOS & ADVOGADOS

PAN de ofício: O Titular deverá tomar conhecimento do parecer técnico que concluiu pela nulidade do registro, para se manifestar no prazo de sessenta dias. O parecer encontra-se disponibilizado para o titular através do e-mail corporativo [cgrec.desenho@inpi.gov.br](mailto:cgrec.desenho@inpi.gov.br)



**Código 30 - Exigência – Art. 103 da LPI**

O pedido não atende formalmente ao disposto no art. 103 da LPI e/ou às demais disposições quanto à sua forma, tendo sido recebido provisoriamente. A não manifestação do depositante no prazo de 5 (cinco) dias desta data, acarretará na inexistência do Pedido.

---

**(21) BR 30 2020 002263-7**

Código 30 - Exigência – Art. 103 da LPI

(22) 25/05/2020

(71) JOÃO FREITAS GIL BRAZ (BR/BA)

(74) HÉBER FERNANDES DOURADO

A numeração das páginas de figuras apresentadas não está de acordo com as especificações do item 4.2.11 do Manual de Desenhos Industriais. Apresente novo jogo de figuras sem alteração da matéria apresentada no depósito e com numeração das páginas corrigida. Os desenhos ou fotografias deverão ser apresentados dentro de margens de no mínimo 3 cm, em folhas brancas no formato A4, numeradas sequencialmente no centro da margem superior indicando o número da folha e o número total de folhas, separados por uma barra oblíqua. Exemplo: 1/4, 2/4, 3/4 e 4/4. Os desenhos ou fotografias deverão ser numerados sequencialmente em conformidade com o padrão de dois algarismos: Fig. 1.1, Fig. 1.2, Fig. 1.3, Fig. 1.4. NÃO SERÃO ADMITIDAS outras formas de numeração, como o padrão de um algarismo (1, 2, 3...), numeração alfanumérica (1A, 1B, 1C...) e caracteres isolados (A, B, C...) Prazo de cumprimento (art. 103 da LPI): 5 dias contados a partir do primeiro dia útil após esta publicação.

---

**(21) BR 30 2020 002276-9**

Código 30 - Exigência – Art. 103 da LPI

(22) 25/05/2020

(71) GENILTON PINTO DA SILVEIRA (BR/GO)

(74) ALAN DE AZEVEDO MAIA

[1] A apresentação das figuras não está de acordo com as especificações do item 4.2.11 do Manual de Desenhos Industriais. Apresente novo jogo de figuras completo, sem alteração da matéria apresentada no depósito. Os desenhos ou fotografias deverão ser apresentados dentro de margens de no mínimo 3 cm, em folhas brancas no formato A4, numeradas sequencialmente no centro da margem superior indicando o número da folha e o número total de folhas, separados por uma barra oblíqua. Exemplo: 1/4, 2/4, 3/4 e 4/4. Os desenhos ou fotografias deverão ser numerados sequencialmente em conformidade com o padrão de dois algarismos, a saber: Fig. 1.1, Fig. 1.2, Fig. 1.3, Fig. 1.4. NÃO SERÃO ADMITIDAS outras formas de numeração, como o padrão de um algarismo (1, 2, 3...), numeração alfanumérica (1A, 1B, 1C...) e caracteres isolados (A, B, C...). CADA VISTA DO DESENHO OU FOTOGRAFIA deverá ser apresentado em uma folha, individualmente, com dimensões adequadas e nitidez e resolução gráfica suficientes para a plena compreensão do desenho industrial requerido, observado o mínimo de 300 dpi. Não serão admitidos nas folhas de desenhos ou

---

fotografias elementos como molduras, linhas delimitadoras, marcas, logotipos, marcas d'água, timbres, rubricas, assinaturas e outras informações de mesma natureza.[2] A declaração correspondente ao requerimento (Solicitação de Não Divulgação dos Dados do Inventor/Autor) foi apresentada em anexo ao depósito, porém faltam os dados referentes ao local e data e as assinaturas do titular e do autor. Apresente nova declaração devidamente datada e assinada. Prazo de cumprimento (art. 103 da LPI): 5 dias contados a partir do primeiro dia útil após esta publicação.

---

**(21) BR 30 2020 002301-3**

Código 30 - Exigência – Art. 103 da LPI

(22) 27/05/2020

(71) JOSÉ EDUARDO SANTINI (BR/SP)

(74) LANDUALDO DE SOUSA

[1] O título informado no formulário (Padrão ornamental aplicado a/em Configuração aplicada em lavatório) não está de acordo com o item 4.2.3 do Manual de Desenhos Industriais. Apresente esclarecimento alterando o título, para que conste apenas umas das expressões abaixo. Pedidos de registro de desenhos industriais tridimensionais, deverão ter o título iniciado pela expressão "Configuração aplicada a/em..." e deverá indicar o objeto representado nos desenhos ou fotografias. Ex.: Configuração aplicada em barbeador. Pedidos de registro de desenhos industriais bidimensionais, deverão ter o título iniciado pela expressão "Padrão ornamental aplicado a/em..." e deverá indicar o produto a que será aplicado o padrão representado nos desenhos ou fotografias. Ex.: Padrão ornamental aplicado em embalagem. Caso tenham sido apresentados relatório descritivo e reivindicação observe que o título nestes documentos deverá ser idêntico ao da petição de depósito.[2] As figuras apresentadas não estão numeradas de acordo com as especificações do item 4.2.11 do manual de desenhos industriais. Apresente novo jogo de figuras, sem alteração da matéria apresentada no depósito, com numeração corrigida. Os desenhos ou fotografias deverão ser numerados sequencialmente em conformidade com o padrão de dois algarismos: fig. 1.1, fig. 1.2, fig. 1.3, fig. 1.4. NÃO SERÃO ADMITIDAS outras formas de numeração, como o padrão de um algarismo (1, 2, 3...), numeração alfanumérica (1a, 1b, 1c...) E caracteres isolados (a, b, c...). CADA VISTA DO DESENHO OU FOTOGRAFIA deverá apresentada em uma folha, individualmente, numerada sequencialmente no centro da margem superior indicando o número da folha e o número total de folhas, separados por uma barra oblíqua. Exemplo: 1/4, 2/4, 3/4 e 4/4. Caso tenha sido apresentado relatório, deverá ser reapresentado com a numeração das figuras corrigida seguindo as disposições do item 4.2.9 do Manual de Desenhos Industriais. Prazo de cumprimento (art. 103 da LPI): 5 dias contados a partir do primeiro dia útil após esta publicação.

---

**(21) BR 30 2020 002322-6**

Código 30 - Exigência – Art. 103 da LPI

(22) 27/05/2020

---

(71) INDÚSTRIA DE PIAS GHELPLUS LTDA. (BR/PR)

Apresente novas folhas de relatório e reivindicação com numeração das páginas corrigida, observando as especificações constantes nos itens 4.2.9 e 4.2.10 do Manual de Desenhos Industriais. As folhas do relatório descritivo e da reivindicação deverão apresentar o texto em espaço duplo, na cor preta, dentro de margens de no mínimo 3 cm, em folhas brancas no formato A4, numeradas sequencialmente no centro da margem superior indicando o número da folha e o número total de folhas, separados por uma barra oblíqua. Exemplo: 1/3, 2/3 e 3/3. As numerações das folhas do relatório descritivo e da reivindicação deverão ser independentes entre si. Prazo de cumprimento (art. 103 da LPI): 5 dias contados a partir do primeiro dia útil após esta publicação.

---

(21) BR 30 2020 002329-3

Código 30 - Exigência – Art. 103 da LPI

(22) 28/05/2020

(71) NATHALIA SPINA (BR/SP)

(74) LANDUALDO DE SOUSA

O título informado no formulário Padrão ornamental aplicado a/em CONFIGURAÇÃO APLICADA A/EM ABRIDOR DE GARRAFA) não está de acordo com o item 4.2.3 do Manual de Desenhos Industriais. Apresente esclarecimento alterando o título, para que conste apenas umas das expressões abaixo. Pedidos de registro de desenhos industriais tridimensionais, deverão ter o título iniciado pela expressão ?Configuração aplicada a/em...? e deverá indicar o objeto representado nos desenhos ou fotografias. Ex.: Configuração aplicada em barbeador. Pedidos de registro de desenhos industriais bidimensionais, deverão ter o título iniciado pela expressão ?Padrão ornamental aplicado a/em...? e deverá indicar o produto a que será aplicado o padrão representado nos desenhos ou fotografias. Ex.: Padrão ornamental aplicado em embalagem. Caso tenham sido apresentados relatório descritivo e reivindicação observe que o título nestes documentos deverá ser idêntico ao da petição de depósito. Prazo de cumprimento (art. 103 da LPI): 5 dias contados a partir do primeiro dia útil após esta publicação.

---

(21) BR 30 2020 002330-7

Código 30 - Exigência – Art. 103 da LPI

(22) 28/05/2020

(71) ALVARO LUCIO COSTA AMORIM (BR/MG)

A apresentação das figuras não está de acordo com as especificações do item 4.2.11 do Manual de Desenhos Industriais. Apresente novo jogo de figuras completo, sem alteração da matéria apresentada no depósito. Os desenhos ou fotografias deverão ser apresentados dentro de margens de no mínimo 3 cm, em folhas brancas no formato A4, numeradas sequencialmente no centro da margem superior indicando o número da folha e o número total de folhas, separados por uma barra oblíqua. Exemplo: 1/4, 2/4, 3/4 e 4/4. Os desenhos ou fotografias deverão ser numerados sequencialmente em conformidade com o padrão de dois algarismos, a saber: Fig. 1.1, Fig. 1.2, Fig. 1.3, Fig. 1.4. NÃO SERÃO

---

ADMITIDAS outras formas de numeração, como o padrão de um algarismo (1, 2, 3...), numeração alfanumérica (1A, 1B, 1C...) e caracteres isolados (A, B, C...). CADA VISTA DO DESENHO OU FOTOGRAFIA deverá ser apresentado em uma folha, individualmente, com dimensões adequadas e nitidez e resolução gráfica suficientes para a plena compreensão do desenho industrial requerido, observado o mínimo de 300 dpi. Não serão admitidos nas folhas de desenhos ou fotografias elementos como molduras, linhas delimitadoras, marcas, logotipos, marcas d'água, timbres, rubricas, assinaturas e outras informações de mesma natureza. Prazo de cumprimento (art. 103 da LPI): 5 dias contados a partir do primeiro dia útil após esta publicação.

**Código 31 - Notificação de Depósito**

Notificação de depósito de pedido de registro de desenho industrial. O pedido segue para a etapa de exame técnico.

---

**(21) BR 30 2020 002243-2** Código 31 - Notificação de Depósito  
(22) 22/05/2020  
(71) MOBILIS PROJETOS AUTOMOTIVOS SUSTENTÁVEIS LTDA - ME  
(BR/SC)  
(72) MAHATMA MAROSTICA DOS SANTOS  
(74) INTELLINOVA CONSULTORIA EMPRESARIAL LTDA.ME  
Notificação de depósito (Protocolo: 870200063897 UF: WB Data: 22/05/2020  
Hora: 18:28)

---

**(21) BR 30 2020 002249-1** Código 31 - Notificação de Depósito  
(22) 25/05/2020  
(71) EMERSON CORDEIRO DE OLIVEIRA (BR/MS)  
(72) EMERSON CORDEIRO DE OLIVEIRA  
Notificação de depósito (Protocolo: 870200063999 UF: WB Data: 25/05/2020  
Hora: 01:10)

---

**(21) BR 30 2020 002250-5** Código 31 - Notificação de Depósito  
(22) 25/05/2020  
(71) JADERSON DE ALMEIDA (BR/SC)  
(72) JADERSON DE ALMEIDA  
Notificação de depósito (Protocolo: 870200064062 UF: WB Data: 25/05/2020  
Hora: 09:56)

---

**(21) BR 30 2020 002251-3** Código 31 - Notificação de Depósito  
(22) 25/05/2020  
(71) JADERSON DE ALMEIDA (BR/SC)  
(72) JADERSON DE ALMEIDA  
Notificação de depósito (Protocolo: 870200064066 UF: WB Data: 25/05/2020  
Hora: 10:00)

---

**(21) BR 30 2020 002252-1** Código 31 - Notificação de Depósito  
(22) 25/05/2020  
(71) JADERSON DE ALMEIDA (BR/SC)  
(72) JADERSON DE ALMEIDA  
Notificação de depósito (Protocolo: 870200064069 UF: WB Data: 25/05/2020  
Hora: 10:03)

---

**(21) BR 30 2020 002253-0** Código 31 - Notificação de Depósito

---

(22) 25/05/2020

(71) JADERSON DE ALMEIDA (BR/SC)

(72) JADERSON DE ALMEIDA

Notificação de depósito (Protocolo: 870200064073 UF: WB Data: 25/05/2020

Hora: 10:10)

---

**(21) BR 30 2020 002254-8**

Código 31 - Notificação de Depósito

(22) 25/05/2020

(71) JADERSON DE ALMEIDA (BR/SC)

(72) JADERSON DE ALMEIDA

Notificação de depósito (Protocolo: 870200064088 UF: WB Data: 25/05/2020

Hora: 10:28)

---

**(21) BR 30 2020 002255-6**

Código 31 - Notificação de Depósito

(22) 25/05/2020

(71) JADERSON DE ALMEIDA (BR/SC)

(72) JADERSON DE ALMEIDA

Notificação de depósito (Protocolo: 870200064100 UF: WB Data: 25/05/2020

Hora: 10:40)

---

**(21) BR 30 2020 002256-4**

Código 31 - Notificação de Depósito

(22) 25/05/2020

(71) JADERSON DE ALMEIDA (BR/SC)

(72) JADERSON DE ALMEIDA

Notificação de depósito (Protocolo: 870200064110 UF: WB Data: 25/05/2020

Hora: 10:46)

---

**(21) BR 30 2020 002257-2**

Código 31 - Notificação de Depósito

(22) 25/05/2020

(71) BRUNO ROCHA GARBIN (BR/RS)

(72) BRUNO ROCHA GARBIN

(74) AUDITA ASSESSORIA EMPRESARIAL LTDA.

Notificação de depósito (Protocolo: 870200064141 UF: WB Data: 25/05/2020

Hora: 11:13)

---

**(21) BR 30 2020 002259-9**

Código 31 - Notificação de Depósito

(22) 25/05/2020

(71) UNIVERSIDADE FEDERAL DE JUIZ DE FORA - UFJF (BR/MG)

(72) PAULO MIRANDA DE OLIVEIRA; RÓBER DIAS BOTELHO; ANDRÉ  
CARVALHO MOL SILVA

Notificação de depósito (Protocolo: 870200064147 UF: WB Data: 25/05/2020

Hora: 11:23)

---

**(21) BR 30 2020 002260-2**

Código 31 - Notificação de Depósito

---

(22) 25/05/2020  
(71) WISI INDÚSTRIA METALÚRGICA LTDA (BR/RS)  
(72) WILSON SONDA  
(74) MUMIR BAKKAR  
Notificação de depósito (Protocolo: 870200064276 UF: WB Data: 25/05/2020  
Hora: 14:30)

---

**(21) BR 30 2020 002261-0** Código 31 - Notificação de Depósito  
(22) 25/05/2020  
(71) DIOGO BONAZZA DOS ANJOS (BR/RS)  
(72) DIOGO BONAZZA DOS ANJOS  
(74) VITOR LUIZ RAMOS BATISTA  
Notificação de depósito (Protocolo: 870200064294 UF: WB Data: 25/05/2020  
Hora: 14:43)

---

**(21) BR 30 2020 002262-9** Código 31 - Notificação de Depósito  
(22) 25/05/2020  
(71) BRUNO ROCHA GARBIN (BR/RS)  
(72) BRUNO ROCHA GARBIN  
(74) AUDITA ASSESSORIA EMPRESARIAL LTDA.  
Notificação de depósito (Protocolo: 870200064323 UF: WB Data: 25/05/2020  
Hora: 15:04)

---

**(21) BR 30 2020 002264-5** Código 31 - Notificação de Depósito  
(22) 25/05/2020  
(71) SCM GROUP TECMATIC MAQUINAS E EQUIPAMENTOS LTDA (BR/SC)  
(72) EDELICIO JOSÉ DA SILVA  
(74) ANDRÉ GOSMANN  
Notificação de depósito (Protocolo: 870200064515 UF: WB Data: 25/05/2020  
Hora: 17:14)

---

**(21) BR 30 2020 002265-3** Código 31 - Notificação de Depósito  
(22) 25/05/2020  
(71) JADERSON DE ALMEIDA (BR/SC)  
(72) JADERSON DE ALMEIDA  
Notificação de depósito (Protocolo: 870200064555 UF: WB Data: 25/05/2020  
Hora: 17:32)

---

**(21) BR 30 2020 002266-1** Código 31 - Notificação de Depósito  
(22) 25/05/2020  
(71) DECATHLON (FR)  
(72) MATTHIEU NOLLET  
(74) LICKS ADVOGADOS  
Notificação de depósito (Protocolo: 870200064616 UF: WB Data: 25/05/2020)

---

Hora: 18:44)

---

**(21) BR 30 2020 002267-0**

Código 31 - Notificação de Depósito  
(22) 25/05/2020  
(71) BLENDJET, INC. (US)  
(72) RYAN MICHAEL PAMPLIN  
(74) TAVARES PROPRIEDADE INTELECTUAL LTDA. (alt. de TAVARES & COMPANHIA LTDA)  
Notificação de depósito (Protocolo: 870200064629 UF: WB Data: 25/05/2020  
Hora: 19:02)

---

**(21) BR 30 2020 002271-8**

Código 31 - Notificação de Depósito  
(22) 25/05/2020  
(71) DECATHLON (FR)  
(72) MATTHIEU NOLLET  
(74) LICKS ADVOGADOS  
Notificação de depósito (Protocolo: 870200064648 UF: WB Data: 25/05/2020  
Hora: 19:26)

---

**(21) BR 30 2020 002275-0**

Código 31 - Notificação de Depósito  
(22) 25/05/2020  
(71) DAIO PAPER CORPORATION (JP)  
(72) SUSUMU YONAHARA  
(74) HERRERO & ASSOCIADOS BRASIL PROPRIEDADE INTELECTUAL LTDA.  
Notificação de depósito (Protocolo: 870200064684 UF: WB Data: 25/05/2020  
Hora: 20:40)

---

**(21) BR 30 2020 002277-7**

Código 31 - Notificação de Depósito  
(22) 26/05/2020  
(71) RÍCIA MARCOS DA SILVA GAIO (BR/SP)  
(72) RÍCIA MARCOS DA SILVA GAIO  
Notificação de depósito (Protocolo: 870200064774 UF: WB Data: 26/05/2020  
Hora: 10:26)

---

**(21) BR 30 2020 002278-5**

Código 31 - Notificação de Depósito  
(22) 26/05/2020  
(71) RÍCIA MARCOS DA SILVA GAIO (BR/SP)  
(72) RÍCIA MARCOS DA SILVA GAIO  
Notificação de depósito (Protocolo: 870200064776 UF: WB Data: 26/05/2020  
Hora: 10:32)

---

**(21) BR 30 2020 002279-3**

Código 31 - Notificação de Depósito  
(22) 26/05/2020  
(71) RÍCIA MARCOS DA SILVA GAIO (BR/SP)  
(72) RÍCIA MARCOS DA SILVA GAIO



---

Notificação de depósito (Protocolo: 870200064778 UF: WB Data: 26/05/2020  
Hora: 10:36)

---

**(21) BR 30 2020 002280-7**

Código 31 - Notificação de Depósito  
(22) 26/05/2020  
(71) RÍCIA MARCOS DA SILVA GAIO (BR/SP)  
(72) RÍCIA MARCOS DA SILVA GAIO  
Notificação de depósito (Protocolo: 870200064783 UF: WB Data: 26/05/2020  
Hora: 10:43)

---

**(21) BR 30 2020 002281-5**

Código 31 - Notificação de Depósito  
(22) 26/05/2020  
(71) DAYN AMADE INVENTIONS LTD. (GB)  
(72) DAYN AMADE  
(74) Clarke, Modet Propriedade Intelectual Ltda.  
Notificação de depósito (Protocolo: 870200064875 UF: WB Data: 26/05/2020  
Hora: 13:11)

---

**(21) BR 30 2020 002282-3**

Código 31 - Notificação de Depósito  
(22) 26/05/2020  
(71) RODRIGO OTACILIO (BR/SC)  
(72) RODRIGO OTACILIO  
(74) ANEL MARCAS E PATENTES LTDA  
Notificação de depósito (Protocolo: 870200064910 UF: WB Data: 26/05/2020  
Hora: 13:55)

---

**(21) BR 30 2020 002283-1**

Código 31 - Notificação de Depósito  
(22) 26/05/2020  
(71) FUNDAÇÃO OSWALDO CRUZ (BR/RJ)  
(72) BRUNO PERAZZO PEDROSO BARBOSA  
(74) KASZNAR LEONARDOS PROPRIEDADE INTELECTUAL  
Notificação de depósito (Protocolo: 870200064915 UF: WB Data: 26/05/2020  
Hora: 13:59)

---

**(21) BR 30 2020 002284-0**

Código 31 - Notificação de Depósito  
(22) 26/05/2020  
(71) JEAN JOSÉ CLINI (BR/MT)  
(72) JEAN JOSÉ CLINI  
(74) CLOVIS SILVEIRA  
Notificação de depósito (Protocolo: 870200064966 UF: WB Data: 26/05/2020  
Hora: 14:51)

---

**(21) BR 30 2020 002286-6**

Código 31 - Notificação de Depósito  
(22) 26/05/2020

---

(71) SIGVARIS AG (CH)  
(72) LEVIN GANZONI  
(74) KASZNAR LEONARDOS PROPRIEDADE INTELECTUAL  
Notificação de depósito (Protocolo: 870200065050 UF: WB Data: 26/05/2020  
Hora: 16:07)

---

**(21) BR 30 2020 002287-4**

Código 31 - Notificação de Depósito  
(22) 26/05/2020  
(71) DAIO PAPER CORPORATION (JP)  
(72) SUSUMU YONAHA  
(74) HERRERO & ASSOCIADOS BRASIL PROPRIEDADE INTELECTUAL LTDA.  
Notificação de depósito (Protocolo: 870200065100 UF: WB Data: 26/05/2020  
Hora: 16:57)

---

**(21) BR 30 2020 002289-0**

Código 31 - Notificação de Depósito  
(22) 26/05/2020  
(71) DAIO PAPER CORPORATION (JP)  
(72) SUSUMU YONAHA  
(74) HERRERO & ASSOCIADOS BRASIL PROPRIEDADE INTELECTUAL LTDA.  
Notificação de depósito (Protocolo: 870200065138 UF: WB Data: 26/05/2020  
Hora: 17:34)

---

**(21) BR 30 2020 002290-4**

Código 31 - Notificação de Depósito  
(22) 26/05/2020  
(71) DINAMO EXPRESS INDUSTRIA E COMERCIO LTDA.-ME (BR/PR)  
(72) FANNY JITOMIRSKI; ARIEL DOV BER GANDELMAN; JOSE AKER  
(74) RITTER E MORAES PROPRIEDADE INTELECTUAL S/S  
Notificação de depósito (Protocolo: 870200065169 UF: WB Data: 26/05/2020  
Hora: 18:13)

---

**(21) BR 30 2020 002291-2**

Código 31 - Notificação de Depósito  
(22) 26/05/2020  
(71) KONINKLIJKE PHILIPS N.V. (NL)  
(72) EMMA STINA KATARINA SANDBERG  
(74) DANIEL ADVOGADOS (ALT.DE DANIEL & CIA)  
Notificação de depósito (Protocolo: 870200065196 UF: WB Data: 26/05/2020  
Hora: 19:10)

---

**(21) BR 30 2020 002292-0**

Código 31 - Notificação de Depósito  
(22) 26/05/2020  
(71) KONINKLIJKE PHILIPS N.V. (NL)  
(72) EMMA STINA KATARINA SANDBERG  
(74) DANIEL ADVOGADOS (ALT.DE DANIEL & CIA)  
Notificação de depósito (Protocolo: 870200065201 UF: WB Data: 26/05/2020

---

Hora: 19:21)

---

**(21) BR 30 2020 002293-9**

Código 31 - Notificação de Depósito  
(22) 26/05/2020  
(71) KONINKLIJKE PHILIPS N.V. (NL)  
(72) EMMA STINA KATARINA SANDBERG  
(74) DANIEL ADVOGADOS (ALT.DE DANIEL & CIA)  
Notificação de depósito (Protocolo: 870200065208 UF: WB Data: 26/05/2020  
Hora: 19:34)

---

**(21) BR 30 2020 002294-7**

Código 31 - Notificação de Depósito  
(22) 26/05/2020  
(71) UNIVERSIDADE FEDERAL DE SANTA CATARINA (BR/SC)  
(72) KEVIN JOHN SOUZA; SARA STAHLSCHEMIDT MARTINS MOURA; MARÍLIA MATOS GONÇALVES; CRISTIANO ALVES DA SILVA  
Notificação de depósito (Protocolo: 870200065210 UF: WB Data: 26/05/2020  
Hora: 19:41)

---

**(21) BR 30 2020 002295-5**

Código 31 - Notificação de Depósito  
(22) 26/05/2020  
(71) NELY CRISTINA BRAIDOTTI (BR/SP)  
(72) NELY CRISTINA BRAIDOTTI  
(74) VILELA COELHO SOCIEDADE DE ADVOGADOS  
Notificação de depósito (Protocolo: 870200065216 UF: WB Data: 26/05/2020  
Hora: 19:51)

---

**(21) BR 30 2020 002296-3**

Código 31 - Notificação de Depósito  
(22) 26/05/2020  
(71) NELY CRISTINA BRAIDOTTI (BR/SP)  
(72) NELY CRISTINA BRAIDOTTI  
(74) VILELA COELHO SOCIEDADE DE ADVOGADOS  
Notificação de depósito (Protocolo: 870200065217 UF: WB Data: 26/05/2020  
Hora: 19:55)

---

**(21) BR 30 2020 002297-1**

Código 31 - Notificação de Depósito  
(22) 26/05/2020  
(71) NELY CRISTINA BRAIDOTTI (BR/SP)  
(72) NELY CRISTINA BRAIDOTTI  
(74) VILELA COELHO SOCIEDADE DE ADVOGADOS  
Notificação de depósito (Protocolo: 870200065224 UF: WB Data: 26/05/2020  
Hora: 20:11)

---

**(21) BR 30 2020 002298-0**

Código 31 - Notificação de Depósito  
(22) 26/05/2020

---

(71) NELY CRISTINA BRAIDOTTI (BR/SP)  
(72) NELY CRISTINA BRAIDOTTI  
(74) VILELA COELHO SOCIEDADE DE ADVOGADOS  
Notificação de depósito (Protocolo: 870200065227 UF: WB Data: 26/05/2020  
Hora: 20:12)

---

**(21) BR 30 2020 002299-8**

Código 31 - Notificação de Depósito  
(22) 26/05/2020  
(71) NELY CRISTINA BRAIDOTTI (BR/SP)  
(72) NELY CRISTINA BRAIDOTTI  
(74) VILELA COELHO SOCIEDADE DE ADVOGADOS  
Notificação de depósito (Protocolo: 870200065230 UF: WB Data: 26/05/2020  
Hora: 20:14)

---

**(21) BR 30 2020 002302-1**

Código 31 - Notificação de Depósito  
(22) 27/05/2020  
(71) INSTITUTO GNARUS (BR/MG) ; NORTE ENERGIA S.A. (BR/DF)  
(72) LEVY ELY DE LACERDA DE OLIVEIRA; ERIK LEANDRO BONALDI;  
GERMANO LAMBERT TORRES; CARLOS EDUARDO TEIXEIRA  
Notificação de depósito (Protocolo: 870200065440 UF: WB Data: 27/05/2020  
Hora: 12:19)

---

**(21) BR 30 2020 002303-0**

Código 31 - Notificação de Depósito  
(22) 27/05/2020  
(71) CNH INDUSTRIAL BRASIL LTDA. (BR/MG)  
(72) FABRÍCIO VIANNA  
(74) ALEXANDRE FUKUDA YAMASHITA  
Notificação de depósito (Protocolo: 870200065472 UF: WB Data: 27/05/2020  
Hora: 13:20)

---

**(21) BR 30 2020 002304-8**

Código 31 - Notificação de Depósito  
(22) 27/05/2020  
(71) CNH INDUSTRIAL BRASIL LTDA. (BR/MG)  
(72) FABRÍCIO VIANNA  
(74) ALEXANDRE FUKUDA YAMASHITA  
Notificação de depósito (Protocolo: 870200065476 UF: WB Data: 27/05/2020  
Hora: 13:24)

---

**(21) BR 30 2020 002305-6**

Código 31 - Notificação de Depósito  
(22) 27/05/2020  
(71) PATOLUX INDÚSTRIA E COMÉRCIO DE ALUMÍNIOS LTDA - EPP (BR/PR)  
(72) EVANDRO PAULO MERLO  
(74) LEÃO PROPRIEDADE INTELECTUAL  
Notificação de depósito (Protocolo: 870200065497 UF: WB Data: 27/05/2020)

---

Hora: 13:52)

---

**(21) BR 30 2020 002306-4**

Código 31 - Notificação de Depósito

(22) 27/05/2020

(71) DAIO PAPER CORPORATION (JP)

(72) AIRI YARIMIZU

(74) SOERENSEN GARCIA ADVOGADOS ASSOCIADOS

Notificação de depósito (Protocolo: 870200065503 UF: WB Data: 27/05/2020

Hora: 13:57)

---

**(21) BR 30 2020 002307-2**

Código 31 - Notificação de Depósito

(22) 27/05/2020

(71) HIDRO INDUSTRIAL LTDA (BR/SC)

(72) MÁRIO ANTÔNIO KICH; LENOIR JOSÉ ZABOT

(74) SANDRO CONRADO DA SILVA

Notificação de depósito (Protocolo: 870200065540 UF: WB Data: 27/05/2020

Hora: 14:35)

---

**(21) BR 30 2020 002308-0**

Código 31 - Notificação de Depósito

(22) 27/05/2020

(71) LG ELECTRONICS INC. (KR)

(72) KIM KYUNGMIN; SOOYOUNG PARK

(74) DANNEMANN, SIEMSEN, BIGLER & IPANEMA MOREIRA

Notificação de depósito (Protocolo: 870200065552 UF: WB Data: 27/05/2020

Hora: 14:42)

---

**(21) BR 30 2020 002309-9**

Código 31 - Notificação de Depósito

(22) 27/05/2020

(71) THE GOODYEAR TIRE & RUBBER COMPANY (US)

(72) HIRAM WILLIAM UPHOUSE; JARED BRADLEY UMSTOT

(74) DANIEL ADVOGADOS (ALT.DE DANIEL & CIA)

Notificação de depósito (Protocolo: 870200065601 UF: WB Data: 27/05/2020

Hora: 15:21)

---

**(21) BR 30 2020 002310-2**

Código 31 - Notificação de Depósito

(22) 27/05/2020

(71) RONALDO LUMERTZ (BR/RS)

(72) RONALDO LUMERTZ

(74) PATAMAR MARCAS E PATENTES LTDA

Notificação de depósito (Protocolo: 870200065617 UF: WB Data: 27/05/2020

Hora: 15:34)

---

**(21) BR 30 2020 002311-0**

Código 31 - Notificação de Depósito

(22) 27/05/2020

---

(71) NISSAN JIDOSHA KABUSHIKI KAISHA (ALSO TRADING AS NISSAN MOTOR CO., LTD.) (JP)  
(72) SHIN MINAMIYAMA  
(74) DANIEL ADVOGADOS (ALT.DE DANIEL & CIA)  
Notificação de depósito (Protocolo: 870200065618 UF: WB Data: 27/05/2020  
Hora: 15:34)

---

**(21) BR 30 2020 002312-9**

Código 31 - Notificação de Depósito  
(22) 27/05/2020  
(71) NISSAN JIDOSHA KABUSHIKI KAISHA (ALSO TRADING AS NISSAN MOTOR CO., LTD.) (JP)  
(72) SHIN MINAMIYAMA  
(74) DANIEL ADVOGADOS (ALT.DE DANIEL & CIA)  
Notificação de depósito (Protocolo: 870200065638 UF: WB Data: 27/05/2020  
Hora: 15:49)

---

**(21) BR 30 2020 002313-7**

Código 31 - Notificação de Depósito  
(22) 27/05/2020  
(71) PAULO CEZAR DE OLIVEIRA - METALURGICA (BR/PR)  
(72) PAULO CEZAR DE OLIVEIRA  
(74) LUCIANO SALVIATO  
Notificação de depósito (Protocolo: 870200065644 UF: WB Data: 27/05/2020  
Hora: 15:51)

---

**(21) BR 30 2020 002314-5**

Código 31 - Notificação de Depósito  
(22) 27/05/2020  
(71) PAULO CEZAR DE OLIVEIRA - METALURGICA (BR/PR)  
(72) PAULO CEZAR DE OLIVEIRA  
(74) LUCIANO SALVIATO  
Notificação de depósito (Protocolo: 870200065649 UF: WB Data: 27/05/2020  
Hora: 15:55)

---

**(21) BR 30 2020 002316-1**

Código 31 - Notificação de Depósito  
(22) 27/05/2020  
(71) NISSAN JIDOSHA KABUSHIKI KAISHA (ALSO TRADING AS NISSAN MOTOR CO., LTD.) (JP)  
(72) SHIN MINAMIYAMA  
(74) DANIEL ADVOGADOS (ALT.DE DANIEL & CIA)  
Notificação de depósito (Protocolo: 870200065669 UF: WB Data: 27/05/2020  
Hora: 16:08)

---

**(21) BR 30 2020 002317-0**

Código 31 - Notificação de Depósito  
(22) 27/05/2020  
(71) NISSAN JIDOSHA KABUSHIKI KAISHA (ALSO TRADING AS NISSAN

---

MOTOR CO., LTD.) (JP)  
(72) SHIN MINAMIYAMA  
(74) DANIEL ADVOGADOS (ALT.DE DANIEL & CIA)  
Notificação de depósito (Protocolo: 870200065677 UF: WB Data: 27/05/2020  
Hora: 16:14)

---

**(21) BR 30 2020 002318-8**

Código 31 - Notificação de Depósito  
(22) 27/05/2020  
(71) NISSAN JIDOSHA KABUSHIKI KAISHA (ALSO TRADING AS NISSAN  
MOTOR CO., LTD.) (JP)  
(72) SHIN MINAMIYAMA  
(74) DANIEL ADVOGADOS (ALT.DE DANIEL & CIA)  
Notificação de depósito (Protocolo: 870200065689 UF: WB Data: 27/05/2020  
Hora: 16:24)

---

**(21) BR 30 2020 002319-6**

Código 31 - Notificação de Depósito  
(22) 27/05/2020  
(71) LENOIR FISCHER (BR/SC)  
(72) LENOIR FISCHER  
Notificação de depósito (Protocolo: 870200065699 UF: WB Data: 27/05/2020  
Hora: 16:32)

---

**(21) BR 30 2020 002320-0**

Código 31 - Notificação de Depósito  
(22) 27/05/2020  
(71) LENOIR FISCHER (BR/SC)  
(72) LENOIR FISCHER  
Notificação de depósito (Protocolo: 870200065768 UF: WB Data: 27/05/2020  
Hora: 17:08)

---

**(21) BR 30 2020 002321-8**

Código 31 - Notificação de Depósito  
(22) 27/05/2020  
(71) DURANTE LOPES & BUENO LTDA ME (BR/SP)  
(72) RICARDO DURANTE LOPES  
(74) MARCOS ANTONIO NUNES  
Notificação de depósito (Protocolo: 870200065776 UF: WB Data: 27/05/2020  
Hora: 17:13)

---

**(21) BR 30 2020 002323-4**

Código 31 - Notificação de Depósito  
(22) 27/05/2020  
(71) DURANTE LOPES & BUENO LTDA ME (BR/SP)  
(72) RICARDO DURANTE LOPES  
(74) MARCOS ANTONIO NUNES  
Notificação de depósito (Protocolo: 870200065786 UF: WB Data: 27/05/2020  
Hora: 17:19)

---

<b>(21) BR 30 2020 002324-2</b>	Código 31 - Notificação de Depósito (22) 27/05/2020 (71) NOVOCURE GMBH (CH) (72) EILON KIRSON; YORAM WASSERMAN; NOA HALAVEE (74) KASZNAR LEONARDOS PROPRIEDADE INTELECTUAL Notificação de depósito (Protocolo: 870200065813 UF: WB Data: 27/05/2020 Hora: 17:34)
<b>(21) BR 30 2020 002325-0</b>	Código 31 - Notificação de Depósito (22) 27/05/2020 (71) FLECKSTEEL INDÚSTRIA DE ARTEFATOS METÁLICOS LTDA. (BR/RS) (72) MARCELO FLECK (74) GUERRA PROPRIEDADE INDUSTRIAL Notificação de depósito (Protocolo: 870200065883 UF: WB Data: 27/05/2020 Hora: 18:25)
<b>(21) BR 30 2020 002326-9</b>	Código 31 - Notificação de Depósito (22) 27/05/2020 (71) NOVOCURE GMBH (CH) (72) EILON KIRSON; YORAM WASSERMAN; NOA HALAVEE (74) KASZNAR LEONARDOS PROPRIEDADE INTELECTUAL Notificação de depósito (Protocolo: 870200065905 UF: WB Data: 27/05/2020 Hora: 19:12)
<b>(21) BR 30 2020 002327-7</b>	Código 31 - Notificação de Depósito (22) 27/05/2020 (71) KIMBERLY-CLARK WORLDWIDE, INC. (US) (72) DOK CHONG; SUNGSU KIM (74) KASZNAR LEONARDOS PROPRIEDADE INTELECTUAL Notificação de depósito (Protocolo: 870200065928 UF: WB Data: 27/05/2020 Hora: 20:21)
<b>(21) BR 30 2020 002328-5</b>	Código 31 - Notificação de Depósito (22) 28/05/2020 (71) GABRIEL MACHADO PASSOS ME (BR/CE) (72) GABRIEL MACHADO PASSOS Notificação de depósito (Protocolo: 870200065976 UF: WB Data: 28/05/2020 Hora: 09:01)
<b>(21) BR 30 2020 002331-5</b>	Código 31 - Notificação de Depósito (22) 28/05/2020 (71) CONTINENTAL REIFEN DEUTSCHLAND GMBH (DE) (72) NICO MEIER



---

(74) DANNEMANN, SIEMSEN, BIGLER & IPANEMA MOREIRA  
Notificação de depósito (Protocolo: 870200066305 UF: WB Data: 28/05/2020  
Hora: 15:04)

---

**(21) BR 30 2020 002332-3** Código 31 - Notificação de Depósito  
(22) 28/05/2020  
(71) INDUSTRIA E COMERCIO DE CALÇADOS DANPER LTDA - ME (BR/MG)  
(72) DANIEL PERCILIA DOS SANTOS  
(74) JOSÉ NAVES DE LACERDA JÚNIOR  
Notificação de depósito (Protocolo: 870200066311 UF: WB Data: 28/05/2020  
Hora: 15:06)

---

**(21) BR 30 2020 002333-1** Código 31 - Notificação de Depósito  
(22) 28/05/2020  
(71) RÍCIA MARCOS DA SILVA GAIO (BR/SP)  
(72) ANTÔNIO CARLOS RUFINO  
Notificação de depósito (Protocolo: 870200066315 UF: WB Data: 28/05/2020  
Hora: 15:10)

---

**(21) BR 30 2020 002334-0** Código 31 - Notificação de Depósito  
(22) 28/05/2020  
(71) DORCO CO., LTD. (KR)  
(72) HYO SUN AHN  
(74) DAVID DO NASCIMENTO ADVOGADOS ASSOCIADOS  
Notificação de depósito (Protocolo: 870200066317 UF: WB Data: 28/05/2020  
Hora: 15:11)

---

**(21) BR 30 2020 002335-8** Código 31 - Notificação de Depósito  
(22) 28/05/2020  
(71) RÍCIA MARCOS DA SILVA GAIO (BR/SP)  
(72) ANTÔNIO CARLOS RUFINO  
Notificação de depósito (Protocolo: 870200066328 UF: WB Data: 28/05/2020  
Hora: 15:15)

---

**(21) BR 30 2020 002336-6** Código 31 - Notificação de Depósito  
(22) 28/05/2020  
(71) RÍCIA MARCOS DA SILVA GAIO (BR/SP)  
(72) ANTÔNIO CARLOS RUFINO  
Notificação de depósito (Protocolo: 870200066333 UF: WB Data: 28/05/2020  
Hora: 15:18)

---

**(21) BR 30 2020 002337-4** Código 31 - Notificação de Depósito  
(22) 28/05/2020  
(71) CONTINENTAL REIFEN DEUTSCHLAND GMBH (DE)

---

(72) NICO MEIER  
(74) DANNEMANN, SIEMSEN, BIGLER & IPANEMA MOREIRA  
Notificação de depósito (Protocolo: 870200066373 UF: WB Data: 28/05/2020  
Hora: 15:51)

---

**(21) BR 30 2020 002338-2** Código 31 - Notificação de Depósito  
(22) 28/05/2020  
(71) GRUPO FARTURA DE HORTIFRUT S/A. (BR/SP)  
(72) RENATA VIEIRA CONDE E MELO  
(74) Roque Aloísio Schardong  
Notificação de depósito (Protocolo: 870200066385 UF: WB Data: 28/05/2020  
Hora: 16:02)

---

**(21) BR 30 2020 002339-0** Código 31 - Notificação de Depósito  
(22) 28/05/2020  
(71) MK ELETRODOMESTICOS MONDIAL S.A (BR/BA)  
(72) JACQUES IVO KRAUSE  
(74) VANDRÉ CAVALCANTE BITTENCOURT TORRES  
Notificação de depósito (Protocolo: 870200066395 UF: WB Data: 28/05/2020  
Hora: 16:06)

---

**(21) BR 30 2020 002340-4** Código 31 - Notificação de Depósito  
(22) 28/05/2020  
(71) INDUSTRIA COMERCIO E REPRESENTAÇÕES LEJON EIRELI EPP  
(BR/MG)  
(72) JULLIANO LACERDA LINO  
(74) JOSÉ NAVES DE LACERDA JÚNIOR  
Notificação de depósito (Protocolo: 870200066425 UF: WB Data: 28/05/2020  
Hora: 16:31)

---

**(21) BR 30 2020 002341-2** Código 31 - Notificação de Depósito  
(22) 28/05/2020  
(71) INDUSTRIA COMERCIO E REPRESENTAÇÕES LEJON EIRELI EPP  
(BR/MG)  
(72) JULLIANO LACERDA LINO  
(74) JOSÉ NAVES DE LACERDA JÚNIOR  
Notificação de depósito (Protocolo: 870200066431 UF: WB Data: 28/05/2020  
Hora: 16:37)

---

**(21) BR 30 2020 002342-0** Código 31 - Notificação de Depósito  
(22) 29/05/2020  
(71) DURANTE LOPES & BUENO LTDA ME (BR/SP)  
(72) RICARDO DURANTE LOPES  
(74) MARCOS ANTONIO NUNES

---

Notificação de depósito (Protocolo: 870200066739 UF: WB Data: 29/05/2020  
Hora: 10:21)

---

**(21) BR 30 2020 002343-9**

Código 31 - Notificação de Depósito  
(22) 29/05/2020  
(71) DURANTE LOPES & BUENO LTDA ME (BR/SP)  
(72) RICARDO DURANTE LOPES  
(74) MARCOS ANTONIO NUNES  
Notificação de depósito (Protocolo: 870200066747 UF: WB Data: 29/05/2020  
Hora: 10:26)

---

**(21) BR 30 2020 002344-7**

Código 31 - Notificação de Depósito  
(22) 29/05/2020  
(71) MATHEUS BELATO MAZZA (BR/SP)  
(72) MATHEUS BELATO MAZZA  
(74) BEERRE ASSESSORIA EMPRESARIAL LTDA  
Notificação de depósito (Protocolo: 870200066858 UF: WB Data: 29/05/2020  
Hora: 11:55)

---

**(21) BR 30 2020 002346-3**

Código 31 - Notificação de Depósito  
(22) 29/05/2020  
(71) DPR TELECOMUNICAÇÕES LTDA (BR/SP)  
(72) VALCIR FABRIS  
(74) VERONICA MEYER GAIARSA  
Notificação de depósito (Protocolo: 870200067016 UF: WB Data: 29/05/2020  
Hora: 14:56)

---

**(21) BR 30 2020 002347-1**

Código 31 - Notificação de Depósito  
(22) 29/05/2020  
(71) ANDRÉ LUIS FELTRIN (BR/SP)  
(72) ANDRE LUIS FELTRIN  
(74) BEERRE ASSESSORIA EMPRESARIAL LTDA  
Notificação de depósito (Protocolo: 870200067062 UF: WB Data: 29/05/2020  
Hora: 15:11)

---

**(21) BR 30 2020 002348-0**

Código 31 - Notificação de Depósito  
(22) 29/05/2020  
(71) EZEQUIEL MIQUEIAS MARQUES (BR/SP)  
(72) EZEQUIEL MIQUEIAS MARQUES  
(74) AFK Marcas e Patentes  
Notificação de depósito (Protocolo: 870200067110 UF: WB Data: 29/05/2020  
Hora: 15:37)

---

**(21) BR 30 2020 002349-8**

Código 31 - Notificação de Depósito

---

(22) 29/05/2020  
(71) SOLTEC INNOVATIONS S. L. (ES)  
(72) AYIM MANUEL DE LA FUENTE DE PABLO; JUAN JOSÉ MALDONADO NICOLÁS  
(74) SOERENSEN GARCIA ADVOGADOS ASSOCIADOS  
Notificação de depósito (Protocolo: 870200067339 UF: WB Data: 29/05/2020  
Hora: 17:34)

---

**(21) BR 30 2020 002350-1** Código 31 - Notificação de Depósito  
(22) 29/05/2020  
(71) OPTIMUM INOVAÇÕES TECNOLÓGICAS LTDA (BR/SC)  
(72) GREGORI HARVEY ANTUNES; LUAN CIZESKI DE LORENZI  
(74) LEILA CAVALHEIRO VIOLIN  
Notificação de depósito (Protocolo: 870200067370 UF: WB Data: 29/05/2020  
Hora: 17:51)

---

**(21) BR 30 2020 002351-0** Código 31 - Notificação de Depósito  
(22) 29/05/2020  
(71) MARCOS ALEXANDRE BARROS RODRIGUES (BR/RJ)  
(72) MARCOS ALEXANDRE BARROS RODRIGUES  
(74) Informark - Propriedade Intelectual Ltda  
Notificação de depósito (Protocolo: 870200067447 UF: WB Data: 29/05/2020  
Hora: 19:02)

---

**(21) BR 30 2020 002352-8** Código 31 - Notificação de Depósito  
(22) 29/05/2020  
(71) HELMUT FRANZ WILHELM LEHLE (ZA)  
(72) HELMUT FRANZ WILHELM LEHLE  
(74) M C Araújo Consultoria em Propriedade Industrial Ltda.  
Notificação de depósito (Protocolo: 870200067466 UF: WB Data: 29/05/2020  
Hora: 19:33)

---

**(21) BR 32 2019 005433-0** Código 31 - Notificação de Depósito  
(22) 31/07/2019  
(71) SERGIO GOMES DA SILVA (BR/RS)  
(72) SÉRGIO GOMES DA SILVA  
(74) NORBERTO PARDELHAS DE BARCELLOS  
Notificação de depósito (Protocolo: 870190113790 UF: WB Data: 06/11/2019  
Hora: 17:14)

---

**(21) BR 32 2020 002258-3** Código 31 - Notificação de Depósito  
(22) 10/03/2020  
(71) BAUERFEIND AG (DE)  
(72) HERMANN ROKITTA

---

(74) DANNEMANN, SIEMSEN, BIGLER & IPANEMA MOREIRA  
Notificação de depósito (Protocolo: 870200064143 UF: WB Data: 25/05/2020  
Hora: 11:19)

---

**(21) BR 32 2020 002268-0** Código 31 - Notificação de Depósito  
(22) 02/03/2020  
(71) KONINKLIJKE PHILIPS N.V. (NL)  
(72) JOHANNES ANTONIUS JANSEN; RICCARDO VESCOVO  
(74) DANIEL ADVOGADOS (ALT.DE DANIEL & CIA)  
Notificação de depósito (Protocolo: 870200064630 UF: WB Data: 25/05/2020  
Hora: 19:03)

---

**(21) BR 32 2020 002269-9** Código 31 - Notificação de Depósito  
(22) 02/03/2020  
(71) KONINKLIJKE PHILIPS N.V. (NL)  
(72) JOHANNES ANTONIUS JANSEN; RICCARDO VESCOVO  
(74) DANIEL ADVOGADOS (ALT.DE DANIEL & CIA)  
Notificação de depósito (Protocolo: 870200064634 UF: WB Data: 25/05/2020  
Hora: 19:12)

---

**(21) BR 32 2020 002270-2** Código 31 - Notificação de Depósito  
(22) 02/03/2020  
(71) KONINKLIJKE PHILIPS N.V. (NL)  
(72) JOHANNES ANTONIUS JANSEN; RICCARDO VESCOVO  
(74) DANIEL ADVOGADOS (ALT.DE DANIEL & CIA)  
Notificação de depósito (Protocolo: 870200064645 UF: WB Data: 25/05/2020  
Hora: 19:22)

---

**(21) BR 32 2020 002272-9** Código 31 - Notificação de Depósito  
(22) 02/03/2020  
(71) KONINKLIJKE PHILIPS N.V. (NL)  
(72) JOHANNES ANTONIUS JANSEN; RICCARDO VESCOVO  
(74) DANIEL ADVOGADOS (ALT.DE DANIEL & CIA)  
Notificação de depósito (Protocolo: 870200064657 UF: WB Data: 25/05/2020  
Hora: 19:35)

---

**(21) BR 32 2020 002273-7** Código 31 - Notificação de Depósito  
(22) 02/03/2020  
(71) KONINKLIJKE PHILIPS N.V. (NL)  
(72) JOHANNES ANTONIUS JANSEN; RICCARDO VESCOVO  
(74) DANIEL ADVOGADOS (ALT.DE DANIEL & CIA)  
Notificação de depósito (Protocolo: 870200064675 UF: WB Data: 25/05/2020  
Hora: 20:04)

---

(21) BR 32 2020 002345-8

Código 31 - Notificação de Depósito

(22) 12/12/2019

(71) NOVARTIS AG (CH)

(72) NEIL CAMMISH; JOHN PALMER-FELGATE; MARK HORLOCK

(74) DANNEMANN, SIEMSEN, BIGLER & IPANEMA MOREIRA

Notificação de depósito (Protocolo: 870200066861 UF: WB Data: 29/05/2020

Hora: 11:58)

**Código 32 - Notificação do Depósito Com Requerimento de Sigilo**

Tendo sido requerido o sigilo na forma do Art. 106 § 1º o processamento do pedido será suspenso pelo prazo de 180 (cento e oitenta) dias . O depositante poderá solicitar a retirada do pedido dentro do prazo de 90 (noventa) dias contados da data do depósito. A retirada do pedido sem que o mesmo tenha produzido qualquer efeito dará prioridade ao depósito imediatamente posterior.

---

<b>(21) BR 30 2020 002285-8</b>	Código 32 - Notificação do Depósito Com Requerimento de Sigilo (22) 26/05/2020 (71) VOLKSWAGEN AKTIENGESELLSCHAFT (DE) (72) KLAUS BISCHOFF; JOSE CARLOS PAVONE (74) ARIBONI, FABBRI E SCHMIDT SOCIEDADE DE ADVOGADOS Notificação de depósito de pedido em sigilo (Protocolo: 870200064975 UF: WB Data: 26/05/2020 Hora: 15:01)
<b>(21) BR 30 2020 002288-2</b>	Código 32 - Notificação do Depósito Com Requerimento de Sigilo (22) 26/05/2020 (71) SIG TECHNOLOGY AG (CH) (72) GEORG SCHULTE; YVONNE TSENG; JOU CHI; THOMAS KECK; PHILIPPE HAUSER (74) SOERENSEN GARCIA ADVOGADOS ASSOCIADOS Notificação de depósito de pedido em sigilo (Protocolo: 870200065136 UF: WB Data: 26/05/2020 Hora: 17:33)
<b>(21) BR 30 2020 002315-3</b>	Código 32 - Notificação do Depósito Com Requerimento de Sigilo (22) 27/05/2020 (71) NISSAN JIDOSHA KABUSHIKI KAISHA (ALSO TRADING AS NISSAN MOTOR CO., LTD.) (JP) (72) SHIN MINAMIYAMA (74) DANIEL ADVOGADOS (ALT.DE DANIEL & CIA) Notificação de depósito de pedido em sigilo (Protocolo: 870200065663 UF: WB Data: 27/05/2020 Hora: 16:02)

**Código 33.1 - Pedido Inexistente**

Pedido considerado inexistente, conforme o art. 103 da Lei 9279/96, por não atender formalmente ao disposto no art. 101.

---

**(21) BR 30 2020 002239-4**

Código 33.1 - Pedido Inexistente

(22) 22/05/2020

(71) BRUNA MARINA DOS SANTOS SOUZA (BR/SP)

Pedido de Registro de Desenho Industrial considerado inexistente por falta de pagamento da Guia de Recolhimento da União relativa ao serviço solicitado, conforme os artigos 103 da Lei 9279/96, 5º da Resolução 146/2015 e item 3.4 do Manual de Desenhos Industriais.

---

**(21) BR 30 2020 002240-8**

Código 33.1 - Pedido Inexistente

(22) 22/05/2020

(71) BRUNA MARINA DOS SANTOS SOUZA (BR/SP)

Pedido de Registro de Desenho Industrial considerado inexistente por falta de pagamento da Guia de Recolhimento da União relativa ao serviço solicitado, conforme os artigos 103 da Lei 9279/96, 5º da Resolução 146/2015 e item 3.4 do Manual de Desenhos Industriais.

---

**(21) BR 30 2020 002274-2**

Código 33.1 - Pedido Inexistente

(22) 25/05/2020

(71) UNIVERSIDADE DO ESTADO DE MINAS GERAIS (BR/MG)

Pedido de Registro de Desenho Industrial considerado inexistente nos termos do artigo 103 da Lei 9279/96, visto que o pagamento da Guia de Recolhimento da União relativa ao serviço solicitado foi realizado após o protocolo estando, portanto, em desacordo com o artigo 5º da Resolução 146/2015 e com o item 3.4 do Manual de Desenhos Industriais.



**Código 34 - Exigência - Art. 106 § 3º da LPI**

Suspensão do andamento do pedido de registro de desenho industrial que, para instrução regular, aguardará o atendimento ou contestação das exigências formuladas. A não manifestação do depositante no prazo de 60 (sessenta) dias desta data acarretará o arquivamento definitivo do pedido.

---

**(21) BR 30 2017 001075-0**

Código 34 - Exigência - Art. 106 § 3º da LPI

(22) 08/03/2017

(71) HYDRO EXTRUSION BRASIL S.A. (BR/SP)

(74) Dannemann, Siemsen, Bigler &amp; Ipanema Moreira

[1]- De acordo com o item 5.5 da Resolução 232/19 (Manual de Desenhos Industriais), os desenhos ou fotografias deverão revelar a configuração do objeto de maneira coerente e consistente em todas as vistas. As figuras apresentadas trazem incoerências entre o mostrado na perspectiva e nas demais vistas: várias arestas visíveis nas perspectivas não foram representadas nas vistas frontal e laterais. Harmonizar as vistas ortogonais com a(s) perspectiva(s) apresentada(s), ou vice-versa, corrigindo todas as inconsistências entre as figuras.

---

**(21) BR 30 2017 001078-4**

Código 34 - Exigência - Art. 106 § 3º da LPI

(22) 08/03/2017

(71) HYDRO EXTRUSION BRASIL S.A. (BR/SP)

(74) Dannemann, Siemsen, Bigler &amp; Ipanema Moreira

[1]- De acordo com o item 5.5 da Resolução 232/19 (Manual de Desenhos Industriais), os desenhos ou fotografias deverão revelar a configuração do objeto de maneira coerente e consistente em todas as vistas. As figuras apresentadas trazem incoerências entre o mostrado na perspectiva e nas demais vistas: várias arestas visíveis nas perspectivas não foram representadas nas vistas frontal e laterais e na posterior da primeira variante; as vistas frontais estão espelhadas com relação às perspectivas e as nomenclaturas das vistas laterais encontram-se trocadas. Harmonizar as vistas ortogonais com a(s) perspectiva(s) apresentada(s), ou vice-versa, corrigindo todas as inconsistências entre as figuras.

---

**(21) BR 30 2017 001080-6**

Código 34 - Exigência - Art. 106 § 3º da LPI

(22) 08/03/2017

(71) HYDRO EXTRUSION BRASIL S.A. (BR/SP)

(74) Dannemann, Siemsen, Bigler &amp; Ipanema Moreira

[1]- De acordo com o item 5.5 da Resolução 232/19 (Manual de Desenhos Industriais), os desenhos ou fotografias deverão revelar a configuração do objeto de maneira coerente e consistente em todas as vistas. As figuras apresentadas trazem incoerências entre o mostrado na perspectiva e nas demais vistas: várias arestas visíveis nas perspectivas não foram representadas nas vistas frontal, laterais e posterior; as nomenclaturas das vistas superior e inferior encontram-se

---

trocadas; a vista superior da terceira variante encontra-se espelhada. Harmonizar as vistas ortogonais com a(s) perspectiva(s) apresentada(s), ou vice-versa, corrigindo todas as inconsistências entre as figuras.

---

**(21) BR 30 2017 001081-4**

Código 34 - Exigência - Art. 106 § 3º da LPI

(22) 08/03/2017

(71) HYDRO EXTRUSION BRASIL S.A. (BR/SP)

(74) Dannemann, Siemsen, Bigler & Ipanema Moreira

[1]- De acordo com o item 5.5 da Resolução 232/19 (Manual de Desenhos Industriais), os desenhos ou fotografias deverão revelar a configuração do objeto de maneira coerente e consistente em todas as vistas. As figuras apresentadas trazem incoerências entre o mostrado na perspectiva e nas demais vistas: várias arestas visíveis nas perspectivas não foram representadas nas vistas frontal, laterais e posterior. Harmonizar as vistas ortogonais com a(s) perspectiva(s) apresentada(s), ou vice-versa, corrigindo todas as inconsistências entre as figuras.

---

**(21) BR 30 2017 001082-2**

Código 34 - Exigência - Art. 106 § 3º da LPI

(22) 08/03/2017

(71) HYDRO EXTRUSION BRASIL S.A. (BR/SP)

(74) Dannemann, Siemsen, Bigler & Ipanema Moreira

[1]- De acordo com o item 5.5 da Resolução 232/19 (Manual de Desenhos Industriais), os desenhos ou fotografias deverão revelar a configuração do objeto de maneira coerente e consistente em todas as vistas. As figuras apresentadas trazem incoerências entre o mostrado na perspectiva e nas demais vistas: várias arestas visíveis nas perspectivas não foram representadas nas vistas frontal, laterais e posterior; as vistas superior, inferior, posterior e lateral esquerda da segunda variante estão espelhadas com relação às perspectivas e as nomenclaturas das vistas superior e inferior da primeira variante encontram-se trocadas. Harmonizar as vistas ortogonais com a(s) perspectiva(s) apresentada(s), ou vice-versa, corrigindo todas as inconsistências entre as figuras.

---

**(21) BR 30 2017 001084-9**

Código 34 - Exigência - Art. 106 § 3º da LPI

(22) 08/03/2017

(71) HYDRO EXTRUSION BRASIL S.A. (BR/SP)

(74) Dannemann, Siemsen, Bigler & Ipanema Moreira

[1]- De acordo com o item 5.5 da Resolução 232/19 (Manual de Desenhos Industriais), os desenhos ou fotografias deverão revelar a configuração do objeto de maneira coerente e consistente em todas as vistas. As figuras apresentadas trazem incoerências entre o mostrado na perspectiva e nas demais vistas: várias arestas visíveis nas perspectivas não foram representadas nas vistas frontal e laterais e na posterior da primeira variante; as nomenclaturas das vistas laterais, superior e inferior da primeira variante encontram-se trocadas. Harmonizar as

---

vistas ortogonais com a(s) perspectiva(s) apresentada(s), ou vice-versa, corrigindo todas as inconsistências entre as figuras.

---

**(21) BR 30 2018 003318-3**

Código 34 - Exigência - Art. 106 § 3º da LPI

(22) 30/07/2018

(71) LAAVA ID PTY LTD. (AU)

(74) LEONOR MAGALHÃES PERES GALVÃO

[1]- Reapresente o relatório / a reivindicação exatamente conforme modelo constante na seção "Modelos" da Resolução 232/19 (Manual de Desenhos Industriais). Nos documentos deverão constar a declaração de omissão de vistas (item 3.8.1.2 do Manual).

---

**(21) BR 30 2019 001098-4**

Código 34 - Exigência - Art. 106 § 3º da LPI

(22) 19/03/2019

(71) MATHEUS DA SILVA CORREA (BR/RJ)

(74) EDUARDO LOURENÇO GUEDES SERRÃO DE OTERO

[1]- De acordo com os itens 3.8.1 e 3.8.2 da Resolução 232/19 (Manual de Desenhos Industriais), nos casos em que houver omissão de vistas, o relatório descritivo e a reivindicação constituem documentos obrigatórios do pedido de registro. Apresente todas as vistas ortogonais do objeto ou, no caso de optar pela omissão de alguma(s) delas por ser(em) simétrica(s) ou espelhada(s) com relação a alguma outra vista já apresentada, os respectivos relatório e reivindicação exatamente conforme modelos constantes na seção "Modelos" do Manual.

---

**(21) BR 30 2019 004263-0**

Código 34 - Exigência - Art. 106 § 3º da LPI

(22) 11/09/2019

(71) FABRICIO WEISS (BR/RS)

[1]- Reapresente o relatório e a reivindicação exatamente conforme modelos constantes na seção "Modelos" da Resolução 232/19 (Manual de Desenhos Industriais). Caso não tenha interesse em reapresentar os documentos corrigidos conforme solicitado, o requerente deverá declarar, no cumprimento desta exigência, que abdica da inclusão dos mesmos no Certificado.

---

**(21) BR 30 2019 004477-3**

Código 34 - Exigência - Art. 106 § 3º da LPI

(22) 22/09/2019

(71) ROBERTO KAZUO TOYAMA (BR/SP)

(74) Nascimento Advogados

[1]- De acordo com o item 5.5 da Resolução 232/19 (Manual de Desenhos Industriais), nos pedidos de registro de padrão ornamental, desenhos ou fotografias poderão ser apresentados desenhos ou fotografias do padrão ornamental planejado. Nesse caso, basta a apresentação de uma só figura e não é necessária a apresentação do padrão ornamental aplicado ao produto. O relatório descritivo e a reivindicação são obrigatórios neste caso, e deverão

---

informar a omissão das vistas do padrão ornamental aplicado ao produto, conforme disposto no item 3.8.1.2 da Resolução 232/19 (Manual de Desenhos Industriais). Apresente o relatório e a reivindicação exatamente conforme modelos constantes na seção "Modelos" do Manual.

---

**(21) BR 30 2019 005747-6**

Código 34 - Exigência - Art. 106 § 3º da LPI

(22) 22/11/2019

(71) MICROSOFT CORPORATION (US)

(74) DANNEMANN, SIEMSEN, BIGLER & IPANEMA MOREIRA

Reapresentar as atuais imagens das figuras 1.1 a 1.11, preenchendo as linhas tracejadas com linhas contínuas e uniformes. Os detalhes ampliados devem ser dispostos um por folha, assim como as demais vistas. As figuras 2.1 a 2.7 estão corretas.

---

**(21) BR 30 2019 005748-4**

Código 34 - Exigência - Art. 106 § 3º da LPI

(22) 22/11/2019

(71) MICROSOFT CORPORATION (US)

(74) DANNEMANN, SIEMSEN, BIGLER & IPANEMA MOREIRA

Reapresentar as atuais imagens das figuras 1.1 a 1.11, preenchendo as linhas tracejadas com linhas contínuas e uniformes. Os detalhes ampliados devem ser dispostos um por folha, assim como as demais vistas. As figuras 2.1 a 2.7 estão corretas.

---

**(21) BR 30 2019 005918-5**

Código 34 - Exigência - Art. 106 § 3º da LPI

(22) 03/12/2019

(71) GEORGIA GOERLICH BUFFARA (BR/RJ)

(74) DI BLASI, PARENTE & ADVOGADOS ASSOCIADOS

Todas as figuras devem ser apresentadas sem cortes. Reapresentar a figura 1.6 sem cortes, com todas as suas formas expostas. Incluir a vista inferior no conjunto de imagens.

---

**(21) BR 30 2020 000124-9**

Código 34 - Exigência - Art. 106 § 3º da LPI

(22) 14/01/2020

(71) RÍCIA MARCOS DA SILVA GAIO (BR/SP)

As vistas laterais, superior e inferior demonstram a curvatura acentuada do estofamento. A perspectiva não representou adequadamente essas curvaturas. Harmonizar os desenhos. Respeitar a margem mínima de 3 cm de cada lado. As folhas dos desenhos devem ter o formato A4.

---

**(21) BR 30 2020 000157-5**

Código 34 - Exigência - Art. 106 § 3º da LPI

(22) 16/01/2020

(71) INDÚSTRIA AGRO-PERTENCES EIRELI (BR/RS)

(74) AUDITA ASSESSORIA EMPRESARIAL LTDA.

Nos esclarecimentos sobre a exigência, não ficou demonstrado em que partes do

---

objeto estão os elementos ornamentais. O que se mostrou foram máquinas agrícolas que supostamente possuem estruturas com a mesma função do objeto do depósito para demonstrar a ornamentalidade. Além das imagens apresentadas estarem com baixa definição elas não atenderam o conteúdo da exigência. Dessa maneira, reitera-se a exigência para demonstrar no objeto do depósito onde se encontra a ornamentalidade, facultando a apresentação de imagens do objeto instalado na máquina agrícola.

---

**(21) BR 30 2020 000161-3**

Código 34 - Exigência - Art. 106 § 3º da LPI

(22) 16/01/2020

(71) HEBRON FARMACÊUTICA - PESQUISA, DESENVOLVIMENTO E INOVAÇÃO TECNOLÓGICA LTDA. (BR/SP)

(74) Do Nascimento Souza Advogados

O cumprimento de exigência deve apresentar os documentos de acordo com o solicitado. Não é possível apresentar várias versões dos documentos para o examinador selecionar o que for cabível. No depósito, foram apresentadas imagens com baixa definição. O cumprimento deve apresentar figuras com alta qualidade de definição, se possível, com a mesma representação do depósito. Se optar por apresentar na versão em traço, as formas do objeto devem corresponder exatamente ao apresentado no depósito.

---

**(21) BR 30 2020 000208-3**

Código 34 - Exigência - Art. 106 § 3º da LPI

(22) 20/01/2020

(71) RÍCIA MARCOS DA SILVA GAIO (BR/SP)

A Numeração das figuras deve ser fig. 1.1, fig. 1.2, fig 1.3, etc. para concordar com a listagem do relatório descritivo e reivindicação.

---

**(21) BR 30 2020 000256-3**

Código 34 - Exigência - Art. 106 § 3º da LPI

(22) 22/01/2020

(71) RINOVUM SUBSIDIARY 2, LLC (US)

(74) Nascimento Advogados

O título do objeto se refere a um dispositivo para incontinência, ou seja, indica uso médico. Para isso a classe mais adequada seria ou a 24-02 ou 24-03. A parte superior do objeto não foi bem revelada no conjunto de figuras. Incluir uma vista da perspectiva superior. A relação das vistas no relatório deve iniciar com "Fig." Ex.: Fig. 1.1, fig. 1.2, etc.

---

**(21) BR 30 2020 000542-2**

Código 34 - Exigência - Art. 106 § 3º da LPI

(22) 06/02/2020

(71) KONINKLIJKE PHILIPS N.V. (NL)

(74) DANIEL ADVOGADOS (ALT.DE DANIEL & CIA)

A remissão da fig. 1.6 no relatório menciona perspectiva superior, mas o desenho mostra a vista superior e a fig. 1.7 no relatório menciona vista superior e o desenhos a perspectiva superior, ou seja, estão trocados. Considerando as figs.

---

1.4, 1.5, 2.4 e 2.5, que apresentam a parte inferior com aspecto "sanfonado" as fig. 1.3, 1.8, 2.3 e 2.7 apresentam outro tipo de configuração para esta parte. Harmonizar desenhos.

---

**(21) BR 30 2020 000763-8**

Código 34 - Exigência - Art. 106 § 3º da LPI

(22) 20/02/2020

(71) ALIBABA GROUP HOLDING LIMITED (KY)

(74) DANIEL ADVOGADOS (ALT.DE DANIEL & CIA)

Manter no pedido as figuras 1.1 a 1.7. O objeto das figuras 2.1 a 2.7 parece ser o mesmo com uma representação do suporte estendido. Se for o mesmo objeto, remover do pedido, pois só demonstra a funcionalidade do objeto. Se for outro objeto, demonstrar as diferenças entre os dois objetos.

---

**(21) BR 30 2020 001325-5**

Código 34 - Exigência - Art. 106 § 3º da LPI

(22) 20/03/2020

(71) EKO DEVICES, INC (US)

(74) Clarke, Modet Propriedade Intelectual Ltda.

[1] As figuras do pedido estão satisfatórias. Porém, a figura 1.8, em sendo meramente ilustrativa deve estar indicada como tal na legenda da própria figura, e não apenas no relatório. Além disso, tanto o relatório quanto a reivindicação, que no caso do pedido em tela configuram documentos obrigatórios, deverão necessariamente incluir a declaração referente ao escopo do desenho industrial, conforme item 3.8.1.1 do Manual. Reapresentar relatório e reivindicação corrigidos, e conjunto de figuras completo com a legenda da figura 1.8 corrigida.

---

**(21) BR 30 2020 002084-7**

Código 34 - Exigência - Art. 106 § 3º da LPI

(22) 14/05/2020

(71) DIMAS FRONZA (BR/RS) ; VIVIANI BERTOLINI WINDBERG (BR/RS)

(74) Marca Brazil Marcas e Patentes Ltda

Manter no atual pedido as atuais figuras 1.1 a 2.8. Dividir em um novo pedido o objeto das figuras 3.1 a 3.8, adequando relatório e reivindicações. As remissões das figuras 2.1 a 3.8 no relatório descritivo devem manter o mesmo padrão das fig. 1.1 a 1.8.

---

**(21) BR 30 2020 002085-5**

Código 34 - Exigência - Art. 106 § 3º da LPI

(22) 14/05/2020

(71) DIMAS FRONZA (BR/RS) ; VIVIANI BERTOLINI WINDBERG (BR/RS)

(74) Marca Brazil Marcas e Patentes Ltda

Manter no atual pedido as atuais figuras 1.1 a 1.8, corrigindo a figura 1.4 que está idêntica à fig. 1.3. As remissões das figuras 2.1 a 3.8 do relatório descritivo devem seguir o padrão das figuras 1.1a 1.8. Dividir em um novo pedido os objetos das figuras 2.1 a 3.8.

---

**(21) BR 30 2020 002087-1**

Código 34 - Exigência - Art. 106 § 3º da LPI

---

	<p>(22) 14/05/2020 (71) BRAZ JOSÉ DE LIMA (BR/SP) Remover as legendas citando as vistas nas figuras. Remover as linhas tracejadas de centro das figs. 1.7 e 1.8.</p>
<b>(21) BR 30 2020 002105-3</b>	<p>Código 34 - Exigência - Art. 106 § 3º da LPI (22) 15/05/2020 (71) DAIO PAPER CORPORATION (JP) (74) SOERENSEN GARCIA ADVOGADOS ASSOCIADOS Na estampa há presença de marca aplicada "goo.n". Remover a marca das figuras.</p>
<b>(21) BR 30 2020 002107-0</b>	<p>Código 34 - Exigência - Art. 106 § 3º da LPI (22) 16/05/2020 (71) INSTITUTO FEDERAL DE EDUCAÇÃO, CIÊNCIA E TECNOLOGIA DE PERNAMBUCO (BR/PE) Incluir uma vista em perspectiva do objeto da fig. 1.1. A fig. 1.5 não se enquadra como meramente ilustrativa e deve ser excluída. A vista explodida da fig. 1.6 deve ser excluída do pedido. Adequar relatório descritivo e reivindicação.</p>
<b>(21) BR 30 2020 002116-9</b>	<p>Código 34 - Exigência - Art. 106 § 3º da LPI (22) 18/05/2020 (71) BENRINER CO., LTD. (JP) (74) KASZNAR LEONARDOS PROPRIEDADE INTELECTUAL Manter no atual pedido as atuais figuras 1.1 a 1.6, incluindo uma vista em perspectiva do objeto em sua forma fechada e as figura 2.1 e 2.2, incluindo as demais vistas ortogonais (superior, inferior, laterais, frontal e posterior) dessa versão. Se houver interesse, dividir o objeto das figuras 3.1 e 3.2, incluindo as demais vistas ortogonais (superior, inferior, laterais, frontal e posterior) dessa versão</p>
<b>(21) BR 30 2020 002123-1</b>	<p>Código 34 - Exigência - Art. 106 § 3º da LPI (22) 18/05/2020 (71) MOSHE MAOR (AU) (74) Excel Marcas e Patentes Ltda ME Corrigir título do pedido e aplicar no no relatório e na reivindicação para "Configuração aplicada em pente". Remover das figuras 1.9 a 1.15 e do relatório a descrição "dentes estendidos".</p>
<b>(21) BR 30 2020 002142-8</b>	<p>Código 34 - Exigência - Art. 106 § 3º da LPI (22) 18/05/2020 (71) PABLO LUMBRERAS CORRÊA LIMA (BR/RJ) (74) MILTON JACQUES F. MOULIN Adequar relatório descritivo e reivindicações conforme abaixo: O relatório deve</p>

---

apresentar o título do pedido e em seguida a frase: O presente relatório descritivo faz referência aos desenhos ou fotografias anexos, assim indicados: Elencar as vistas na seguinte configuração: Figura 1.1 - Perspectiva Figura 1.2 - Vista anterior Figura 1.3 - Vista posterior Figura 1.4 - Vista lateral esquerda, etc. A reivindicação deve apresentar o título do pedido seguido da seguinte frase: Reivindica-se o registro do desenho industrial conforme representado no conjunto de figuras e apresentado no relatório descritivo, ambos em anexo. Conforme item 5.5 do Manual de Desenho industrial os desenhos ou fotografias deverão representar o desenho industrial de maneira clara e suficiente, em conformidade com o parágrafo único do art. 104 da LPI, por meio de uma perspectiva e nas vistas ortogonais que se fizerem necessárias à caracterização do objeto requerido (anterior, posterior, laterais, superior e inferior).

---

**(21) BR 30 2020 002151-7**

Código 34 - Exigência - Art. 106 § 3º da LPI

(22) 18/05/2020

(71) INSTITUTO FEDERAL DE EDUCAÇÃO, CIÊNCIA E TECNOLOGIA DE PERNAMBUCO (BR/PE)

A atual figura 1.6 não se enquadra nos critérios de imagem meramente ilustrativa, mas sim um novo tipo de representação do objeto, renderizado. Se desejar manter essa representação, incluir as demais vistas nessa representação e remover a legenda de meramente ilustrativa do relatório e reivindicação

---

**(21) BR 30 2020 002152-5**

Código 34 - Exigência - Art. 106 § 3º da LPI

(22) 19/05/2020

(71) NAUBER LTDA (BR/SC)

(74) ANDERSON RODRIGO SCHNEIDER

Reapresentar as imagens removendo a marca aplicada e o texto "open" das vistas 1.1, 1.4, 1.6, 2.1, 2.2, 2.3, 2.4, 2.5 e 2.6.

---

**(21) BR 30 2020 002163-0**

Código 34 - Exigência - Art. 106 § 3º da LPI

(22) 19/05/2020

(71) CARIOCA MÍDIA E LOCAÇÃO EIRELI - ME (BR/RJ)

(74) MODAL MARCAS E PATENTES LTDA.

Manter no atual pedido as atuais imagens das figuras 1.1 a 2.8. Dividir as atuais figuras 3.1 a 4.8 em um novo pedido dividido. Dividir as atuais figuras 5.1 a 5.8 em um novo pedido dividido. Adequar relatório e reivindicação.

---

**(21) BR 30 2020 002164-9**

Código 34 - Exigência - Art. 106 § 3º da LPI

(22) 19/05/2020

(71) VZT INDÚSTRIA E COMÉRCIO DE CALÇADOS LTDA (BR/SP)

(74) PAULO ARRUDA PEDROZO

A fig. 1.6 expôs o pé esquerdo quando as demais vistas representam o pé esquerdo. Corrigir.



---

<b>(21) BR 30 2020 002165-7</b>	Código 34 - Exigência - Art. 106 § 3º da LPI (22) 19/05/2020 (71) CLEBER LUIS DA RÉ (BR/RS) (74) STOCK MARCAS E PATENTES LTDA - ME A fotografia na fig. 1.1 está centralizada e nas figs. 1.2 e 1.3 está sem margens; parece que foi esticada. Harmonizar. As figuras 3.2 e 3.3 apresentam endereço eletrônico que deve ser removido.
<b>(21) BR 30 2020 002170-3</b>	Código 34 - Exigência - Art. 106 § 3º da LPI (22) 20/05/2020 (71) SVIERSZCZ & KRAUSE HOLDING E PARTICIPAÇÕES LTDA. (BR/SP) Adequar relatório descritivo e reivindicações conforme abaixo: O relatório deve apresentar o título do pedido e em seguida a frase: O presente relatório descritivo faz referência aos desenhos ou fotografias anexos, assim indicados: Elencar as vistas na seguinte configuração: Figura 1.1 - Perspectiva Figura 1.2 - Vista anterior Figura 1.3 - Vista posterior Figura 1.4 - Vista lateral esquerda, etc. Incluir ao menos a vista superior e a declaração de omissão da vista inferior. "A vista inferior foi omitida por ser simétrica à figura x.x" A declaração de omissão de vistas deve acompanhar igualmente na reivindicação. A numeração das figuras deve ser fig. 1.1, fig. 1.2, fig. 1.3, etc.
<b>(21) BR 32 2020 000117-9</b>	Código 34 - Exigência - Art. 106 § 3º da LPI (22) 16/10/2019 (62) BR 30 2019 005031-5 16/10/2019 (71) HANGZHOU BIOTEST BIOTECH CO., LTD (CN) (74) Marcelo Brizolara de Freitas Conforme solicitado na exigência anterior, mas não realizado, as vistas ortogonais dos objetos das figs 2.1, 2.2, 4.1 e 4.2 precisam ser incluídas para termos os jogos completos das vistas de todos os objetos. As remissões das figs. 2.1 a 4.2 do relatório devem seguir o mesmo padrão apresentado nas figs. 1.1 a 1.7, excluindo a definição "1ª, 2ª e 3ª variação configurativa". Não é necessário apresentar os documentos com as correções (tachados) novamente. Basta apresentar o conjunto de documentos corrigidos.
<b>(21) BR 32 2020 000249-3</b>	Código 34 - Exigência - Art. 106 § 3º da LPI (22) 21/08/2019 (62) BR 30 2019 003865-0 21/08/2019 (71) FENDI S.R.L. (IT) (74) KASZNAR LEONARDOS PROPRIEDADE INTELECTUAL Na correção das figs. 1.4 e 1.5 as linhas da tira "correram" e ficaram por cima da outra tira transversal. Corrigir. Ainda, nestas mesmas vistas, o pequeno retângulo à esquerda na fig.1.4 e à direita na fig. 1.5 deveria se estender de forma a representar adequadamente a tira transpassada por dentro das argolas frontais,

---

como pode ser observado na perspectiva. Da forma como está representada, parece que essas duas argolas estão apostas acima das tiras frontais.

---

**(21) BR 32 2020 002131-5**

Código 34 - Exigência - Art. 106 § 3º da LPI

(22) 06/02/2020

(62) BR 30 2020 000540-6 06/02/2020

(71) KONINKLIJKE PHILIPS N.V. (NL)

(74) DANIEL ADVOGADOS (ALT.DE DANIEL & CIA)

Algumas inconsistências foram encontradas nas vistas. Observando que as vistas laterais apresentam duas linhas paralelas em forma de "L" invertido que vão desde a parte inferior até a parte posterior do objeto, essas linhas deveriam ser representadas na vista posterior. Da mesma forma, os pequenos dentes na parte superior e o ressalto da parte intermediária do objeto não foram representados na vista posterior. Harmonizar desenhos.

---

**(21) BR 32 2020 002146-3**

Código 34 - Exigência - Art. 106 § 3º da LPI

(22) 06/02/2020

(62) BR 30 2020 000542-2 06/02/2020

(71) KONINKLIJKE PHILIPS N.V. (NL)

(74) DANIEL ADVOGADOS (ALT.DE DANIEL & CIA)

Considerando as figs. 1.4, 1.5, 2.4 e 2.5, que apresentam a parte inferior com aspecto "sanfonado" as fig. 1.3, 1.7, 2.3 e 2.7 apresentam outro tipo de configuração para esta parte. Harmonizar desenhos.

---

**(21) BR 32 2020 002147-1**

Código 34 - Exigência - Art. 106 § 3º da LPI

(22) 06/02/2020

(62) BR 30 2020 000542-2 06/02/2020

(71) KONINKLIJKE PHILIPS N.V. (NL)

(74) DANIEL ADVOGADOS (ALT.DE DANIEL & CIA)

Considerando as figs. 1.4, 1.5, 2.4 e 2.5, que apresentam a parte inferior com aspecto "sanfonado" as fig. 1.3, 1.7, 2.3 e 2.7 apresentam outro tipo de configuração para esta parte. Harmonizar desenhos.

**Código 34.2 - Exame formal de Cumprimento de Exigência Técnica**

Exame preliminar de petição de cumprimento de exigência técnica. Conferência relativa à apresentação, tempestividade e pagamento.

---

<b>(21) BR 30 2014 006378-2</b>	Código 34.2 - Exame formal de Cumprimento de Exigência Técnica (71) NELY CRISTINA BRAIDOTTI CAVALARI (BR/SP) (74) VILELACOELHO SOCIEDADE DE ADVOGADOS
<b>(21) BR 30 2014 006380-4</b>	Código 34.2 - Exame formal de Cumprimento de Exigência Técnica (71) NELY CRISTINA BRAIDOTTI CAVALARI (BR/SP) (74) VILELA COELHO SOCIEDADE DE ADVOGADOS
<b>(21) BR 30 2015 004303-2</b>	Código 34.2 - Exame formal de Cumprimento de Exigência Técnica (71) JC BAMFORD EXCAVATORS LIMITED (GB) (74) ORLANDO DE SOUZA
<b>(21) BR 30 2019 000752-5</b>	Código 34.2 - Exame formal de Cumprimento de Exigência Técnica (71) INSTITUTO FEDERAL DE EDUCAÇÃO, CIÊNCIA E TECNOLOGIA DE ALAGOAS - IFAL (BR/AL)
<b>(21) BR 30 2019 001070-4</b>	Código 34.2 - Exame formal de Cumprimento de Exigência Técnica (71) INDUSTRIAL ATILLA LTDA (BR/MG)
<b>(21) BR 30 2019 001474-2</b>	Código 34.2 - Exame formal de Cumprimento de Exigência Técnica (71) LUKE FRYDENGER (US) (74) DANNEMANN, SIEMSEN, BIGLER & IPANEMA MOREIRA
<b>(21) BR 30 2019 001935-3</b>	Código 34.2 - Exame formal de Cumprimento de Exigência Técnica (71) SU HSIN CHOU (BR/SP) (74) Logos Marcas e Patentes S/S- Ltda
<b>(21) BR 30 2019 002685-6</b>	Código 34.2 - Exame formal de Cumprimento de Exigência Técnica (71) ELC MANAGEMENT LLC (US) (74) DANNEMANN, SIEMSEN, BIGLER & IPANEMA MOREIRA
<b>(21) BR 30 2019 003298-8</b>	Código 34.2 - Exame formal de Cumprimento de Exigência Técnica (71) CERTA DOSE, INC. (US) (74) Flávia Salim Lopes
<b>(21) BR 30 2019 003789-0</b>	Código 34.2 - Exame formal de Cumprimento de Exigência Técnica (71) EJ MÓVEIS DE JACI INDUSTRIA E COMERCIO DE MÓVEIS LTDA (BR/SP)

---

	(74) EDUARDA COLLA
--	--------------------

---

<b>(21) BR 30 2019 003973-7</b>	Código 34.2 - Exame formal de Cumprimento de Exigência Técnica (71) MARCIO SOARES TEIXEIRA MOVEIS (BR/SP) (74) EDUARDA COLLA
---------------------------------	--

---

<b>(21) BR 30 2019 003988-5</b>	Código 34.2 - Exame formal de Cumprimento de Exigência Técnica (71) AMARILDO CARRASCO ALVES (BR/SC) (74) REGIBRAS LTDA EPP
---------------------------------	--

---

<b>(21) BR 30 2019 004065-4</b>	Código 34.2 - Exame formal de Cumprimento de Exigência Técnica (71) BEATRIZ TAMBELLI FRANCISCO (BR/SP) (74) VIRGINIA GUILLIOD FAGURY BARROS MALUF
---------------------------------	---

---

<b>(21) BR 30 2019 004101-4</b>	Código 34.2 - Exame formal de Cumprimento de Exigência Técnica (71) MONTRES TUDOR SA (CH) (74) Custodio de Almeida & Cia.
---------------------------------	---

---

<b>(21) BR 30 2019 004214-2</b>	Código 34.2 - Exame formal de Cumprimento de Exigência Técnica (71) GILMAR JOSE POLETTO NEVES (BR/RS) (74) EDUARDO AUGUSTO FAITARONE DO SIM
---------------------------------	---

---

<b>(21) BR 30 2019 004400-5</b>	Código 34.2 - Exame formal de Cumprimento de Exigência Técnica (71) BINATONE ELECTRONICS INTERNATIONAL LTD (CN) (74) IGOR LEONARDO GUIMARÃES SIMÕES
---------------------------------	---

---

<b>(21) BR 30 2019 005017-0</b>	Código 34.2 - Exame formal de Cumprimento de Exigência Técnica (71) JOSÉ DE FÁTIMA MOTA (BR/MG) (74) LEONARDO VINICIOS DE SOUZA - EDIFICAR
---------------------------------	--

---

<b>(21) BR 30 2019 005791-3</b>	Código 34.2 - Exame formal de Cumprimento de Exigência Técnica (71) AFONSO FANELLI LUCHIARI MILANI (BR/SP) (74) Toledo Corrêa Marcas e Patentes S/C Ltda.
---------------------------------	---

---

<b>(21) BR 30 2019 005886-3</b>	Código 34.2 - Exame formal de Cumprimento de Exigência Técnica (71) KENNEDY SOARES DE FREITAS (BR/PR) (74) CARLA TATIANA DEMETRIO 06116380964 - ME
---------------------------------	--

---

<b>(21) BR 30 2019 005895-2</b>	Código 34.2 - Exame formal de Cumprimento de Exigência Técnica (71) ELISABETE TRINDADE DE MACEDO SPAGOLLA 22051311846 (BR/SP)
---------------------------------	--

---

<b>(21) BR 30 2019 005899-5</b>	Código 34.2 - Exame formal de Cumprimento de Exigência Técnica (71) SANTONI S.P.A. (IT) (74) RODRIGO CID ARAUJO SERRANO
---------------------------------	---

---

<b>(21) BR 30 2019 005915-0</b>	Código 34.2 - Exame formal de Cumprimento de Exigência Técnica (71) GALVAN INDUSTRIA E COMERCIO DE PISCINAS EIRELI - ME (BR/RS) (74) ROGINALDO FABIANO DA SILVEIRA
<b>(21) BR 30 2019 005951-7</b>	Código 34.2 - Exame formal de Cumprimento de Exigência Técnica (71) DK8 AUTOMAÇÃO INDUSTRIAL LTDA-EPP (BR/SP) (74) NILTON MARQUES JUNIOR
<b>(21) BR 30 2019 005957-6</b>	Código 34.2 - Exame formal de Cumprimento de Exigência Técnica (71) LG ELECTRONICS INC. (KR) (74) DANNEMANN, SIEMSEN, BIGLER & IPANEMA MOREIRA
<b>(21) BR 30 2019 005979-7</b>	Código 34.2 - Exame formal de Cumprimento de Exigência Técnica (71) JOEY INDÚSTRIA E COMÉRCIO DE CALÇADOS EIRELI (BR/SP) (74) DANIEL ADVOGADOS (ALT.DE DANIEL & CIA)
<b>(21) BR 30 2019 006021-3</b>	Código 34.2 - Exame formal de Cumprimento de Exigência Técnica (71) GUILHERME TOMAZ (BR/SC) (74) Vera Lúcia Dias Lindner
<b>(21) BR 30 2019 006031-0</b>	Código 34.2 - Exame formal de Cumprimento de Exigência Técnica (71) RICHARD P.W.M. GROOTSCHOLTEN (NL) (74) DANNEMANN, SIEMSEN, BIGLER & IPANEMA MOREIRA
<b>(21) BR 30 2019 006139-2</b>	Código 34.2 - Exame formal de Cumprimento de Exigência Técnica (71) VIA LUZES IND E COM LTDA (BR/AL) (74) RODRIGO CÉSAR DANTAS CARVALHO
<b>(21) BR 30 2019 006240-2</b>	Código 34.2 - Exame formal de Cumprimento de Exigência Técnica (71) WINCOR NIXDORF INTERNATIONAL GMBH (DE) (74) Trench, Rossi e Watanabe Advogados
<b>(21) BR 30 2019 006242-9</b>	Código 34.2 - Exame formal de Cumprimento de Exigência Técnica (71) WINCOR NIXDORF INTERNATIONAL GMBH (DE) (74) Trench, Rossi e Watanabe Advogados
<b>(21) BR 30 2019 006381-6</b>	Código 34.2 - Exame formal de Cumprimento de Exigência Técnica (71) DMS-SERVICE LLC (US) (74) JULIO GUIDI LIMA DA ROCHA
<b>(21) BR 30 2020 000012-9</b>	Código 34.2 - Exame formal de Cumprimento de Exigência Técnica (71) FOCUSRITE AUDIO ENGINEERING LIMITED (GB) (74) MSANTOS PROPRIEDADE INTELECTUAL LTDA- EPP-

---

<b>(21) BR 30 2020 000013-7</b>	Código 34.2 - Exame formal de Cumprimento de Exigência Técnica (71) FOCUSRITE AUDIO ENGINEERING LIMITED (GB) (74) MSANTOS PROPRIEDADE INTELECTUAL LTDA- EPP-
<b>(21) BR 30 2020 000083-8</b>	Código 34.2 - Exame formal de Cumprimento de Exigência Técnica (71) UBER TECHNOLOGIES, INC. (US) (74) DANIEL ADVOGADOS (ALT.DE DANIEL & CIA)
<b>(21) BR 30 2020 000173-7</b>	Código 34.2 - Exame formal de Cumprimento de Exigência Técnica (71) CONTROL CHEMICALS (PTY) LTD (ZA) (74) SAULO MURARI CALAZANS
<b>(21) BR 30 2020 000196-6</b>	Código 34.2 - Exame formal de Cumprimento de Exigência Técnica (71) RITA DENISE SAMEITAT (BR/SP) (74) THOMAS RAYMUND KORONTAI
<b>(21) BR 30 2020 000487-6</b>	Código 34.2 - Exame formal de Cumprimento de Exigência Técnica (71) TOKE FRANQUIA LTDA (BR/SP) (74) Nascimento Advogados
<b>(21) BR 30 2020 000611-9</b>	Código 34.2 - Exame formal de Cumprimento de Exigência Técnica (71) FÁBIO CÉSAR THADEO DE LIMA (BR/SP) (74) Toledo Corrêa Marcas e Patentes S/C Ltda.
<b>(21) BR 30 2020 000753-0</b>	Código 34.2 - Exame formal de Cumprimento de Exigência Técnica (71) ANTONIO NASSYRIOS (BR/SP) (74) Glauco Zoline
<b>(21) BR 30 2020 000965-7</b>	Código 34.2 - Exame formal de Cumprimento de Exigência Técnica (71) FOCUSRITE AUDIO ENGINEERING LIMITED (GB) (74) MSANTOS PROPRIEDADE INTELECTUAL LTDA- EPP-
<b>(21) BR 30 2020 000993-2</b>	Código 34.2 - Exame formal de Cumprimento de Exigência Técnica (71) ALBAN INDÚSTRIA E COMÉRCIO DE EMBALAGENS PLÁSTICAS LTDA (BR/SP) (74) Somarca Assessoria Empresarial S/C Ltda.
<b>(21) BR 30 2020 000996-7</b>	Código 34.2 - Exame formal de Cumprimento de Exigência Técnica (71) CLASSE A SAÚDE E HIGIENE LTDA - EPP. (BR/SP) (74) Sigilos Marcas e Patentes S/C Ltda.
<b>(21) BR 30 2020 001001-9</b>	Código 34.2 - Exame formal de Cumprimento de Exigência Técnica (71) LINEAR ACESSORIOS PARA CONSTRUCAO LTDA (BR/SC)

---

	(74) Vilage Marcas e Patentes Ltda
--	------------------------------------

---

<b>(21) BR 30 2020 001032-9</b>	Código 34.2 - Exame formal de Cumprimento de Exigência Técnica (71) BETAPACK, S.A.U. (ES) (74) HERRERO & ASSOCIADOS BRASIL PROPRIEDADE INTELECTUAL LTDA.
---------------------------------	--

---

<b>(21) BR 30 2020 001037-0</b>	Código 34.2 - Exame formal de Cumprimento de Exigência Técnica (71) FERNANDO AUGUSTO SOUTO BITANTE (BR/SP)
---------------------------------	---

---

<b>(21) BR 30 2020 001058-2</b>	Código 34.2 - Exame formal de Cumprimento de Exigência Técnica (71) KIKA S INDÚSTRIA E COMÉRCIO LTDA (BR/SP) (74) JOSE CARLOS PEREIRA BARROS
---------------------------------	--

---

<b>(21) BR 30 2020 001059-0</b>	Código 34.2 - Exame formal de Cumprimento de Exigência Técnica (71) MARCELO DRIGHETTI (BR/SP) (74) NOVA MARCA CONSULTORES ASSOCIADOS LTDA.
---------------------------------	--

---

<b>(21) BR 30 2020 001083-3</b>	Código 34.2 - Exame formal de Cumprimento de Exigência Técnica (71) INTERACTIF VISUEL SYSTEME (I V S) (FR) (74) LUIZ LEONARDOS & ADVOGADOS
---------------------------------	--

---

<b>(21) BR 30 2020 001088-4</b>	Código 34.2 - Exame formal de Cumprimento de Exigência Técnica (71) L'OCCITANE INTERNATIONAL S.A. (LU) (74) DAVID DO NASCIMENTO ADVOGADOS ASSOCIADOS
---------------------------------	--

---

<b>(21) BR 30 2020 001090-6</b>	Código 34.2 - Exame formal de Cumprimento de Exigência Técnica (71) DAIANE CRISTINA DE CAMPOS (BR/SP) (74) FELIPE PIEROZAN
---------------------------------	--

---

<b>(21) BR 30 2020 001091-4</b>	Código 34.2 - Exame formal de Cumprimento de Exigência Técnica (71) DAIANE CRISTINA DE CAMPOS (BR/SP) (74) FELIPE PIEROZAN
---------------------------------	--

---

<b>(21) BR 30 2020 001092-2</b>	Código 34.2 - Exame formal de Cumprimento de Exigência Técnica (71) DAIANE CRISTINA DE CAMPOS (BR/SP) (74) FELIPE PIEROZAN
---------------------------------	--

---

<b>(21) BR 30 2020 001094-9</b>	Código 34.2 - Exame formal de Cumprimento de Exigência Técnica (71) DAIANE CRISTINA DE CAMPOS (BR/SP) (74) FELIPE PIEROZAN
---------------------------------	--

---

<b>(21) BR 30 2020 001095-7</b>	Código 34.2 - Exame formal de Cumprimento de Exigência Técnica (71) DAIANE CRISTINA DE CAMPOS (BR/SP) (74) FELIPE PIEROZAN
---------------------------------	--

---

<b>(21) BR 30 2020 001096-5</b>	Código 34.2 - Exame formal de Cumprimento de Exigência Técnica (71) DAIANE CRISTINA DE CAMPOS (BR/SP) (74) FELIPE PIEROZAN
<b>(21) BR 30 2020 001097-3</b>	Código 34.2 - Exame formal de Cumprimento de Exigência Técnica (71) DAIANE CRISTINA DE CAMPOS (BR/SP) (74) FELIPE PIEROZAN
<b>(21) BR 30 2020 001098-1</b>	Código 34.2 - Exame formal de Cumprimento de Exigência Técnica (71) DAIANE CRISTINA DE CAMPOS (BR/SP) (74) FELIPE PIEROZAN
<b>(21) BR 30 2020 001099-0</b>	Código 34.2 - Exame formal de Cumprimento de Exigência Técnica (71) DAIANE CRISTINA DE CAMPOS (BR/SP) (74) FELIPE PIEROZAN
<b>(21) BR 30 2020 001160-0</b>	Código 34.2 - Exame formal de Cumprimento de Exigência Técnica (71) LUIZA MELO CARNEIRO (BR/MG) (74) JAIR SILVA DE ANDRADE
<b>(21) BR 30 2020 001187-2</b>	Código 34.2 - Exame formal de Cumprimento de Exigência Técnica (71) GOEDERT LTDA (BR/SC) (74) MÁRIO DE ALMEIDA MARCAS E PATENTES SOCIEDADE SIMPLES
<b>(21) BR 30 2020 001200-3</b>	Código 34.2 - Exame formal de Cumprimento de Exigência Técnica (71) ELISABETE TRINDADE DE MACEDO SPAGOLLA 22051311846 (BR/SP)
<b>(21) BR 32 2019 004052-5</b>	Código 34.2 - Exame formal de Cumprimento de Exigência Técnica (71) CARLOS LITI BERTOLDI (BR/SC) (74) BIRATINI PEREIRA GOMES
<b>(21) BR 32 2020 000861-0</b>	Código 34.2 - Exame formal de Cumprimento de Exigência Técnica (71) MONTRES TUDOR S.A. (CH) (74) Custodio de Almeida & Cia.



**Código 35 - Arquivamento do Pedido – Art. 216 § 2º e Art. 106 § 3º da LPI**

Arquivado definitivamente o pedido de registro de desenho industrial, uma vez que não foi apresentada a procuração devida no prazo de 60 (sessenta) dias contados da prática do primeiro ato da parte no processo ou não houve manifestação do depositante quanto à exigência formulada.

---

<b>(21) BR 30 2018 055790-5</b>	Código 35 - Arquivamento do Pedido – Art. 216 § 2º e Art. 106 § 3º da LPI (22) 14/12/2018 (30) 14/06/2018 US 29/653,349 (44) 09/06/2020 (52) 02-04 (54) CONFIGURAÇÃO APLICADA A/EM PALMILHA (71) BAYER HEALTHCARE LLC (US) (72) ALEXANDER FROMHOLTZ; ANDREW ANTHONY MARKLE; DANIEL L. MIRANDA (74) MONTAURY PIMENTA, MACHADO & VIEIRA DE MELLO ADVOGADOS Arquivamento
<b>(21) BR 30 2018 055792-1</b>	Código 35 - Arquivamento do Pedido – Art. 216 § 2º e Art. 106 § 3º da LPI (22) 14/12/2018 (30) 14/06/2018 US 29/653,330 (44) 09/06/2020 (52) 02-04 (54) CONFIGURAÇÃO APLICADA A/EM PALMILHA (71) BAYER HEALTHCARE LLC (US) (72) ALEXANDER FROMHOLTZ; ANDREW ANTHONY MARKLE (74) MONTAURY PIMENTA, MACHADO & VIEIRA DE MELLO ADVOGADOS Arquivamento
<b>(21) BR 30 2018 055796-4</b>	Código 35 - Arquivamento do Pedido – Art. 216 § 2º e Art. 106 § 3º da LPI (22) 14/12/2018 (30) 14/06/2018 US 29/653,357 (44) 09/06/2020 (52) 02-04 (54) CONFIGURAÇÃO APLICADA A/EM PALMILHA (71) BAYER HEALTHCARE LLC (US) (72) ALEXANDER FROMHOLTZ; ANDREW ANTHONY MARKLE; ALEXANDRA AZZI (74) MONTAURY PIMENTA, MACHADO & VIEIRA DE MELLO ADVOGADOS Arquivamento
<b>(21) BR 30 2018 055802-2</b>	Código 35 - Arquivamento do Pedido – Art. 216 § 2º e Art. 106 § 3º da LPI (22) 14/12/2018

---

(30) 14/06/2018 US 29/653,328  
(44) 09/06/2020  
(52) 02-04  
(54) CONFIGURAÇÃO APLICADA A/EM PALMILHA  
(71) BAYER HEALTHCARE LLC (US)  
(72) ALEXANDER FROMHOLTZ; ANDREW ANTHONY MARKLE  
(74) MONTAURY PIMENTA, MACHADO & VIEIRA DE MELLO ADVOGADOS  
Arquivamento

---

**(21) BR 30 2018 055803-0**

Código 35 - Arquivamento do Pedido – Art. 216 § 2º e Art. 106 § 3º da LPI  
(22) 14/12/2018  
(30) 14/06/2018 US 29/653,340  
(44) 09/06/2020  
(52) 02-04  
(54) CONFIGURAÇÃO APLICADA A/EM PALMILHA  
(71) BAYER HEALTHCARE LLC (US)  
(72) ALEXANDER FROMHOLTZ; ALEXANDRA AZZI; ANDREW ANTHONY  
MARKLE  
(74) MONTAURY PIMENTA, MACHADO & VIEIRA DE MELLO ADVOGADOS  
Arquivamento

---

**(21) BR 30 2018 055805-7**

Código 35 - Arquivamento do Pedido – Art. 216 § 2º e Art. 106 § 3º da LPI  
(22) 14/12/2018  
(30) 14/06/2018 US 29/653,359  
(44) 09/06/2020  
(52) 02-04  
(54) CONFIGURAÇÃO APLICADA A/EM PALMILHA  
(71) BAYER HEALTHCARE LLC (US)  
(72) ALEXANDER FROMHOLTZ; DANIEL L. MIRANDA  
(74) MONTAURY PIMENTA, MACHADO & VIEIRA DE MELLO ADVOGADOS  
Arquivamento

**Código 36 - Indeferimento - Art. 106 § 4º da LPI**

Indeferido o pedido por não atender ao disposto no Art. 100 da LPI, conforme parecer técnico. A cópia do parecer técnico poderá ser solicitada. Desta data corre o prazo de 60 (sessenta) dias para eventual recurso do depositante.

---

**(21) BR 30 2020 000251-2**

Código 36 - Indeferimento - Art. 106 § 4º da LPI

(22) 21/01/2020

(44) 09/06/2020

(52) 25-01

(54) CONFIGURAÇÃO APLICADA A/EM TUBO CÔNICO PARA ESGOTO

(71) OSMAR BUSS (BR/SC) ; IVANOR QUEVEDO DOS SANTOS (BR/SC)

(72) IVANOR QUEVEDO DOS SANTOS

(74) ISAIAS AZAMBUJA

objeto se enquadra no artigo 100 da lei 9.279/1996 . não é registrável como desenho industrial a forma comum ou vulgar.

### Código 39 - Concessão do Registro

Concessão do registro de desenho industrial. O certificado de registro estará à disposição do interessado. Desta data corre o prazo de 5 (cinco) anos para interposição de nulidade administrativa por qualquer interessado (Art. 113 § 1º da LPI ). Se interposto o pedido de nulidade no prazo de 60 (sessenta) dias contados da data da concessão, os efeitos da concessão do registro serão suspensos (Art. 113 § 2º).

(11) BR 30 2012 006415-5

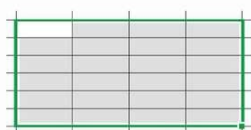

Fig. 1.1  
Vista planificada

Código 39 - Concessão do Registro

(22) 13/12/2012

(15) 09/06/2020

(30) 13/06/2012 US 29/424,489

(45) 09/06/2020

(52) 32-00

(54) PADRÃO ORNAMENTAL APLICADO A INTERFACE GRÁFICA

(73) MICROSOFT CORPORATION (US)

(72) KERI TALBOT; IGOR B. PEEV

(74) DANNEMANN, SIEMSEN, BIGLER & IPANEMA MOREIRA

Prazo de validade: 10 (dez) anos contados a partir de 13/12/2012, mediante o recolhimento da taxa quinquenal de manutenção (Artigos 119 e 120 da LPI) e observadas as demais condições legais.

(11) BR 30 2014 006182-8



Código 39 - Concessão do Registro

(22) 08/12/2014

(15) 09/06/2020

(45) 09/06/2020

(52) 23-02

(54) CONFIGURAÇÃO APLICADA EM CHUVEIRO

(73) LORENZETTI S.A. INDÚSTRIAS BRASILEIRAS ELETROMETALÚRGICAS (BR/SP)

(72) CLAUDIO LOURENÇO LORENZETTI

(74) DANNEMANN, SIEMSEN, BIGLER & IPANEMA MOREIRA

Prazo de validade: 10 (dez) anos contados a partir de 08/12/2014, mediante o recolhimento da taxa quinquenal de manutenção (Artigos 119 e 120 da LPI) e observadas as demais condições legais.



**(11) BR 30 2019 000492-5**

Código 39 - Concessão do Registro

(22) 07/02/2019

(15) 09/06/2020

(45) 09/06/2020

(52) 01-01

(54) CONFIGURAÇÃO APLICADA A/EM BISCOITOS

(73) RENATO MARCHESI COMERCIO DE ALIMENTOS (BR/PR)

(72) RENATO MARCHESI

(74) CRISTIANE RUMIKA MINOWA OZAWA

Prazo de validade: 10 (dez) anos contados a partir de 07/02/2019, mediante o recolhimento da taxa quinquenal de manutenção (Artigos 119 e 120 da LPI) e observadas as demais condições legais.



FIG 1.1



FIG 2.1

**(11) BR 30 2019 000683-9**

Código 39 - Concessão do Registro

(22) 21/02/2019

(15) 09/06/2020

(30) 21/08/2018 EM 005616018-0016

(45) 09/06/2020

(52) 28-03

(54) CONFIGURAÇÃO APLICADA A/EM PEÇA PARA SECADOR DE CABELOS

(73) KONINKLIJKE PHILIPS N.V. (NL)

(72) SETH PETER MALKIN FRANKEL

(74) DANIEL ADVOGADOS (ALT.DE DANIEL & CIA)

Prazo de validade: 10 (dez) anos contados a partir de 21/02/2019, mediante o recolhimento da taxa quinquenal de manutenção (Artigos 119 e 120 da LPI) e observadas as demais condições legais.

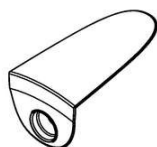

**Fig. 1.1**

**(11) BR 30 2019 001056-9**

FIG.1.1

Código 39 - Concessão do Registro

(22) 15/03/2019

(15) 09/06/2020

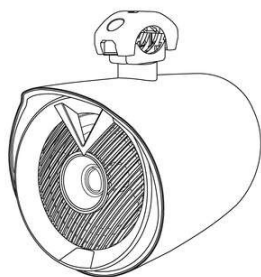
(30) 02/10/2018 US 29/665,349

(45) 09/06/2020

(52) 14-01

(54) CONFIGURAÇÃO APLICADA A/EM ALTO-FALANTE

(73) HARMAN INTERNATIONAL INDUSTRIES, INCORPORATED (US)

(72) KRISTOPHER BELLINGHAUSEN; JEFFREY FAY; TOMAS DELUNA;

ROYCE D. CHANNEY; AMIN EINAKIAN

(74) EDUARDO LOURENÇO GUEDES SERRÃO DE OTERO

Prazo de validade: 10 (dez) anos contados a partir de 15/03/2019, mediante o recolhimento da taxa quinquenal de manutenção (Artigos 119 e 120 da LPI) e observadas as demais condições legais.

**(11) BR 30 2019 001143-3**

FIG. 1.4

Código 39 - Concessão do Registro

(22) 21/03/2019

(15) 09/06/2020

(45) 09/06/2020

(52) 02-02

(54) CONFIGURAÇÃO APLICADA A/EM CALÇA

(73) DAMYLLER TÊXTIL LTDA. (BR/SC)

(72) SIDNEY JOSÉ DAMIANI

(74) KASZNAR LEONARDOS PROPRIEDADE INTELECTUAL

Prazo de validade: 10 (dez) anos contados a partir de 21/03/2019, mediante o recolhimento da taxa quinquenal de manutenção (Artigos 119 e 120 da LPI) e observadas as demais condições legais.

**(11) BR 30 2019 001784-9**

Fig. 1.1

Vista planificada

Código 39 - Concessão do Registro

(22) 29/04/2019

(15) 09/06/2020

(30) 02/11/2018 CN 201830619325.7

(45) 09/06/2020

(52) 14-04

(54) PADRÃO ORNAMENTAL APLICADO A/EM INTERFACE GRÁFICA

(73) HUAWEI TECHNOLOGIES CO., LTD. (CN)

(72) LONG LUO; TING ZHANG; GUYU XIE

(74) DANNEMANN, SIEMSEN, BIGLER &amp; IPANEMA MOREIRA

Prazo de validade: 10 (dez) anos contados a partir de 29/04/2019, mediante o recolhimento da taxa quinquenal de manutenção (Artigos 119 e 120 da LPI) e

observadas as demais condições legais.



Fig. 2.1  
Vista planificada

**(11) BR 30 2019 001788-1**



FIG. 1.1  
Vista planificada

Código 39 - Concessão do Registro

(22) 29/04/2019

(15) 09/06/2020

(30) 02/11/2018 CN 201830618942.5

(45) 09/06/2020

(52) 14-04

(54) PADRÃO ORNAMENTAL APLICADO A/EM INTERFACE GRÁFICA

(73) HUAWEI TECHNOLOGIES CO., LTD. (CN)

(72) LONG LUO; GUYU XIE; TING ZHANG

(74) DANNEMANN, SIEMSEN, BIGLER & IPANEMA MOREIRA

Prazo de validade: 10 (dez) anos contados a partir de 29/04/2019, mediante o recolhimento da taxa quinquenal de manutenção (Artigos 119 e 120 da LPI) e observadas as demais condições legais.



FIG. 2.1  
Vista planificada

**(11) BR 30 2019 003773-4**

Fig. 1.1



Código 39 - Concessão do Registro

(22) 16/08/2019

(15) 09/06/2020

(45) 09/06/2020

(52) 03-01

(54) CONFIGURAÇÃO APLICADA A/EM MALETA PARA MANICURE

(73) INSTITUTO FEDERAL DE EDUCAÇÃO, CIÊNCIA E TECNOLOGIA DO SUDESTE DE MINAS (BR/MG)

(72) TAMILIS FARIA MOTA; JULIO HENRIQUE DA SILVA REIS; ANA CAROLINE DA SILVA NETO; JACQUELINE MARIA LOPES DE SOUZA CERDEIRA; THAIS

---

CORREA NETTO SOARES; ANDREIA APARECIDA ALBINO

Prazo de validade: 10 (dez) anos contados a partir de 16/08/2019, mediante o recolhimento da taxa quinquenal de manutenção (Artigos 119 e 120 da LPI) e observadas as demais condições legais.

Fig. 1.8



---

**(11) BR 30 2019 004198-7**

FIGURA 1.1



Código 39 - Concessão do Registro

(22) 05/09/2019

(15) 09/06/2020

(45) 09/06/2020

(52) 09-01

(54) CONFIGURAÇÃO APLICADA A/EM FRASCO

(73) PROSALON COSMÉTICOS LTDA. - EPP. (BR/SP)

(72) VANESSA ROCHA HOLMO

(74) LEANDRO DE SOUZA FRIGO

Prazo de validade: 10 (dez) anos contados a partir de 05/09/2019, mediante o recolhimento da taxa quinquenal de manutenção (Artigos 119 e 120 da LPI) e observadas as demais condições legais.

---

**(11) BR 30 2019 004287-8**

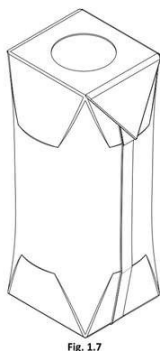

Fig. 1.7

Código 39 - Concessão do Registro

(22) 11/09/2019

(15) 09/06/2020

(45) 09/06/2020

(52) 09-03

(54) CONFIGURAÇÃO APLICADA A/EM EMBALAGEM

(73) GSPAK AMERICAS LTDA (BR/AL)

(72) SÉRGIO RIBEIRO ROMEIRO

(74) ICMATECH INOVAÇÕES TECNOLÓGICAS LTDA

Prazo de validade: 10 (dez) anos contados a partir de 11/09/2019, mediante o recolhimento da taxa quinquenal de manutenção (Artigos 119 e 120 da LPI) e observadas as demais condições legais.



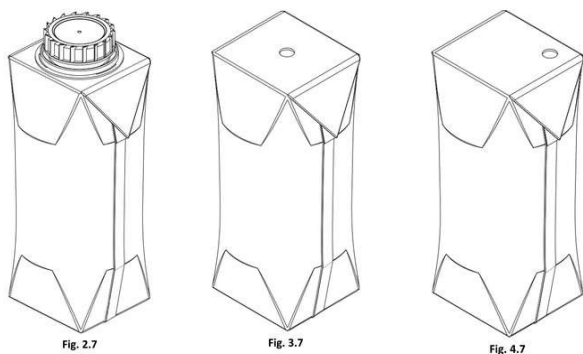

**(11) BR 30 2019 004345-9**

Fig. 1.1.



Código 39 - Concessão do Registro

(22) 13/09/2019

(15) 09/06/2020

(45) 09/06/2020

(52) 32-00

(54) CONFIGURAÇÃO APLICADA A/EM EMBALAGEM

(73) CARLA SILVA DA ROSA (BR/RS)

(72) CARLA SILVA DA ROSA

(74) Marpa Consultoria e Assessoria Empresarial Ltda.

Prazo de validade: 10 (dez) anos contados a partir de 13/09/2019, mediante o recolhimento da taxa quinquenal de manutenção (Artigos 119 e 120 da LPI) e observadas as demais condições legais.

**(11) BR 30 2019 004401-3**

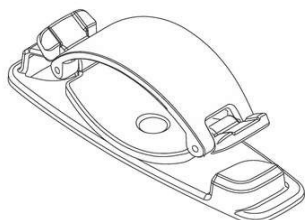

FIG. 1.1  
Vista em perspectiva

Código 39 - Concessão do Registro

(22) 18/09/2019

(15) 09/06/2020

(30) 18/03/2019 US 29/684,010

(45) 09/06/2020

(52) 14-03 , 08-08

(54) CONFIGURAÇÃO APLICADA A/EM ACESSÓRIO PARA CELULAR

(73) SECUREGRIP, LLC (US)

(72) DAVID WAYNE BRITT; DEBORAH LAUN; ROBERT NAAS

(74) DANNEMANN, SIEMSEN, BIGLER & IPANEMA MOREIRA

Prazo de validade: 10 (dez) anos contados a partir de 18/09/2019, mediante o recolhimento da taxa quinquenal de manutenção (Artigos 119 e 120 da LPI) e observadas as demais condições legais.

**(11) BR 30 2019 004486-2**

Código 39 - Concessão do Registro

(22) 23/09/2019

(15) 09/06/2020

(45) 09/06/2020

(52) 06-04

(54) CONFIGURAÇÃO APLICADA A/EM ESTANTE



Fig. 1.2

(73) DJ INDUSTRIA E COMERCIO DE MOVEIS LTDA (BR/PR)

(72) DEVANIL MAROSTICA

(74) LUCIANO SALVIATO

Prazo de validade: 10 (dez) anos contados a partir de 23/09/2019, mediante o recolhimento da taxa quinquenal de manutenção (Artigos 119 e 120 da LPI) e observadas as demais condições legais.

**(11) BR 30 2019 006218-6**

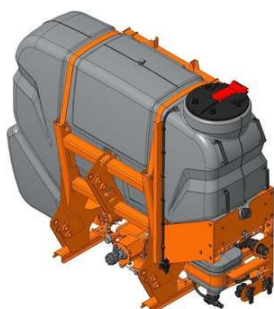

Fig. 1.1

Código 39 - Concessão do Registro

(22) 18/12/2019

(15) 09/06/2020

(45) 09/06/2020

(52) 15-03

(54) CONFIGURAÇÃO APLICADA A/EM IMPLEMENTO AGRÍCOLA

(73) MÁQUINAS AGRÍCOLAS JACTO S/A. (BR/SP)

(72) LEANDRO JOSÉ FERRARI; GUSTAVO DE MELLO; SÉRGIO SARTORI JÚNIOR; RENAN TROVO

(74) ROGER PAMPANA NICOLAU

Prazo de validade: 10 (dez) anos contados a partir de 18/12/2019, mediante o recolhimento da taxa quinquenal de manutenção (Artigos 119 e 120 da LPI) e observadas as demais condições legais.

**(11) BR 30 2019 006345-0**



Fig. 1.7

Código 39 - Concessão do Registro

(22) 23/12/2019

(15) 09/06/2020

(30) 26/06/2019 CN 201930333759.5

(45) 09/06/2020

(52) 13-01

(54) CONFIGURAÇÃO APLICADA A/EM LIMPADOR

(73) NINGBO TIANREN APPLIANCES CO., LTD. (CN) ; NINGBO TIANREN APPLIANCES CO., LTD (CN)

(72) HU JIANFEN

(74) Aguiar & Companhia S/C LTDA(Alterado para: Aguiar & Companhia Ltda)

Prazo de validade: 10 (dez) anos contados a partir de 23/12/2019, mediante o recolhimento da taxa quinquenal de manutenção (Artigos 119 e 120 da LPI) e observadas as demais condições legais.

**(11) BR 30 2019 006364-6**

Código 39 - Concessão do Registro

(22) 23/12/2019

(15) 09/06/2020

(30) 25/06/2019 EM 006593901-0001

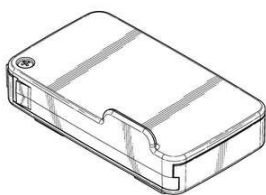

Fig. 1.1

(45) 09/06/2020

(52) 09-03 , 12-16

(54) CONFIGURAÇÃO APLICADA A/EM CAIXA DE PROTEÇÃO

(73) VM CONSOLIDATED, INC. (US)

(72) MICHAEL W. RIES; JAMES D. STAHL

(74) DANIEL ADVOGADOS (ALT.DE DANIEL & CIA)

Prazo de validade: 10 (dez) anos contados a partir de 23/12/2019, mediante o recolhimento da taxa quinquenal de manutenção (Artigos 119 e 120 da LPI) e observadas as demais condições legais.

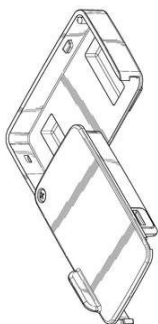

Fig. 1.8

**(11) BR 30 2020 000065-0**

FIG. 1.1



Código 39 - Concessão do Registro

(22) 09/01/2020

(15) 09/06/2020

(45) 09/06/2020

(52) 21-04

(54) CONFIGURAÇÃO APLICADA A/EM TENDA

(73) ORVALHO DO SOL INDUSTRIA E COMÉRCIO LTDA - EPP (BR/SP)

(72) CAMILA CRISTIANE CARDOSO

(74) MODAL MARCAS E PATENTES LTDA.

Prazo de validade: 10 (dez) anos contados a partir de 09/01/2020, mediante o recolhimento da taxa quinquenal de manutenção (Artigos 119 e 120 da LPI) e observadas as demais condições legais.

**(11) BR 30 2020 000086-2**



Figura 1.1

Código 39 - Concessão do Registro

(22) 13/01/2020

(15) 09/06/2020

(45) 09/06/2020

(52) 02-04

(54) CONFIGURAÇÃO APLICADA A/EM CALÇADO

(73) GRENDENE S.A. (BR/CE)

(72) EDSON MATSUO

(74) Remer Villaça & Nogueira Assessoria e Consultoria de Prop. Intelectual S/S Ltda.

Prazo de validade: 10 (dez) anos contados a partir de 13/01/2020, mediante o

recolhimento da taxa quinquenal de manutenção (Artigos 119 e 120 da LPI) e observadas as demais condições legais.



Figura 2.1

**(11) BR 30 2020 000091-9**

fig.1.1

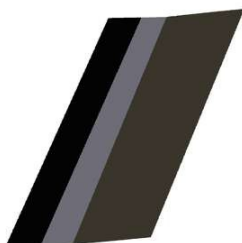

Código 39 - Concessão do Registro

(22) 13/01/2020

(15) 09/06/2020

(45) 09/06/2020

(52) 32-00

(54) PADRÃO ORNAMENTAL APLICADO A/EM SOLADO DE CALÇADO

(73) SUGAR SHOES INDUSTRIA DE CALÇADOS LTDA. (BR/RS)

(72) LUIZ CARLOS DE OLIVEIRA

(74) D' Mark Registros de Marcas e Patentes S/S Ltda.

Prazo de validade: 10 (dez) anos contados a partir de 13/01/2020, mediante o recolhimento da taxa quinquenal de manutenção (Artigos 119 e 120 da LPI) e observadas as demais condições legais.

**(11) BR 30 2020 000123-0**

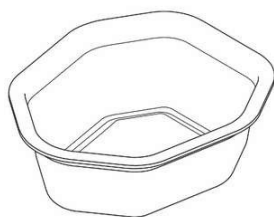

Fig. 1.7  
Vista em perspectiva

Código 39 - Concessão do Registro

(22) 14/01/2020

(15) 09/06/2020

(30) 22/07/2019 JP 2019-016335

(45) 09/06/2020

(52) 07-07

(54) CONFIGURAÇÃO APLICADA A/EM RECIPIENTE PARA ALIMENTO

(73) INABA SHOKUHIN CO., LTD. (JP)

(72) ATSUHIRO INABA

(74) DANNEMANN, SIEMSEN, BIGLER & IPANEMA MOREIRA

Prazo de validade: 10 (dez) anos contados a partir de 14/01/2020, mediante o recolhimento da taxa quinquenal de manutenção (Artigos 119 e 120 da LPI) e observadas as demais condições legais.

**(11) BR 30 2020 000125-7**

Código 39 - Concessão do Registro

(22) 14/01/2020

(15) 09/06/2020

(45) 09/06/2020

(52) 06-01

Fig. 1.7



(54) CONFIGURAÇÃO APLICADA A/EM BANQUETA

(73) JORGE HENRIQUE FORNASIER (BR/PR)

(72) JORGE HENRIQUE FORNASIER

(74) London Marcas e Patentes S/S Ltda.

Prazo de validade: 10 (dez) anos contados a partir de 14/01/2020, mediante o recolhimento da taxa quinquenal de manutenção (Artigos 119 e 120 da LPI) e observadas as demais condições legais.

**(11) BR 30 2020 000150-8**

Figura 1.1

Código 39 - Concessão do Registro

(22) 16/01/2020

(15) 09/06/2020

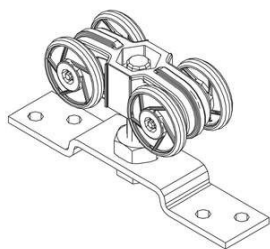
(30) 11/11/2019 CL 3221-2019

(45) 09/06/2020

(52) 12-05

(54) CONFIGURAÇÃO APLICADA A/EM CADERNAL

(73) DUCASSE INDUSTRIAL S.A. (CL)

(72) MILTON ANDRÉS FERNÁNDEZ MOLINA; JUAN PABLO CONTRERAS LÓPEZ

(74) DAVID DO NASCIMENTO ADVOGADOS ASSOCIADOS

Prazo de validade: 10 (dez) anos contados a partir de 16/01/2020, mediante o recolhimento da taxa quinquenal de manutenção (Artigos 119 e 120 da LPI) e observadas as demais condições legais.

**(11) BR 30 2020 000182-6**

Fig. 1.1

Código 39 - Concessão do Registro

(22) 17/01/2020

(15) 09/06/2020

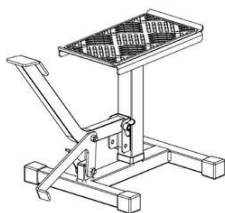
(45) 09/06/2020

(52) 12-05

(54) CONFIGURAÇÃO APLICADA A/EM RAMPA PARA ELEVAÇÃO DE MOTOS

(73) JACENIR OECHSLER (BR/SC)

(72) JACENIR OECHSLER

(74) BIRATINI PEREIRA GOMES

Prazo de validade: 10 (dez) anos contados a partir de 17/01/2020, mediante o recolhimento da taxa quinquenal de manutenção (Artigos 119 e 120 da LPI) e observadas as demais condições legais.

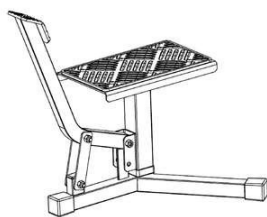

Fig. 2.1

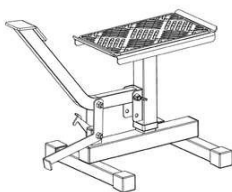

Fig. 3.1



Fig. 4.1

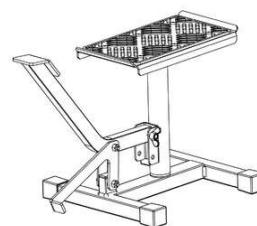

Fig. 5.1

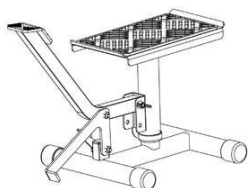

Fig. 6.1

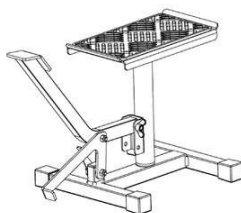

Fig. 7.1

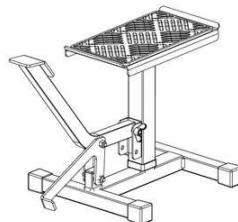

Fig. 8.1

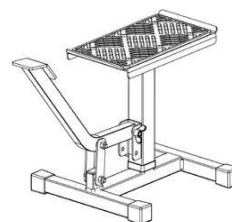

Fig. 9.1

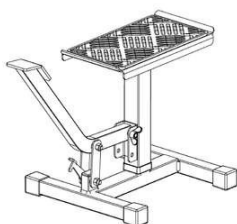

Fig. 10.1



Fig. 11.1

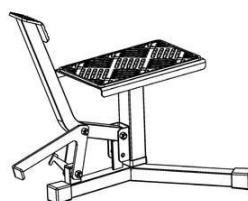

Fig. 12.1



Fig. 13.1

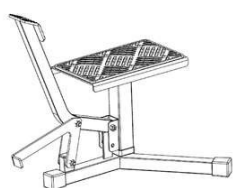

Fig. 14.1



Fig. 15.1

(11) BR 30 2020 000185-0

Código 39 - Concessão do Registro

(22) 17/01/2020

(15) 09/06/2020

(45) 09/06/2020

(52) 02-02

(54) CONFIGURAÇÃO APLICADA A/EM BIQUINI

(73) VALENTINA LANG ALVES ZARPELLON (BR/SC)

(72) VALENTINA LANG ALVES ZARPELLON

(74) LUANA KLAUS



FIG. 1.1

---

Prazo de validade: 10 (dez) anos contados a partir de 17/01/2020, mediante o recolhimento da taxa quinquenal de manutenção (Artigos 119 e 120 da LPI) e observadas as demais condições legais.

---

**(11) BR 30 2020 000192-3**

FIG.1.7

Código 39 - Concessão do Registro

(22) 17/01/2020

(15) 09/06/2020

(45) 09/06/2020

(52) 23-04

(54) CONFIGURAÇÃO APLICADA A/EM VENTILADOR

(73) TRON INDUSTRIAL REFRIGERAÇÃO E ELETRÔNICA LTDA (BR/SP)

(72) OMAR SOUBHIA

(74) BEERRE ASSESSORIA EMPRESARIAL LTDA

Prazo de validade: 10 (dez) anos contados a partir de 17/01/2020, mediante o recolhimento da taxa quinquenal de manutenção (Artigos 119 e 120 da LPI) e observadas as demais condições legais.

---

**(11) BR 30 2020 000197-4**

FIG. 1.1

Código 39 - Concessão do Registro

(22) 17/01/2020

(15) 09/06/2020

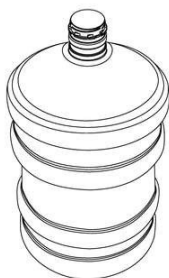
(45) 09/06/2020

(52) 09-01

(54) CONFIGURAÇÃO APLICADA A/EM GARRAFÃO

(73) NATURAGUA AGUAS MINERAIS INDÚSTRIA E COMERCIO S/A (BR/CE)

(72) EVERARDO FERREIRA TELLES

(74) MARIA BEATRIZ CORREA DA SILVA MEYER GAIARSA

Prazo de validade: 10 (dez) anos contados a partir de 17/01/2020, mediante o recolhimento da taxa quinquenal de manutenção (Artigos 119 e 120 da LPI) e observadas as demais condições legais.

---

**(11) BR 30 2020 000223-7**

FIGURA 1.7

Código 39 - Concessão do Registro

(22) 21/01/2020

(15) 09/06/2020

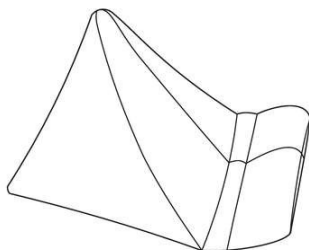
(45) 09/06/2020

(52) 14-06

(54) CONFIGURAÇÃO APLICADA A/EM SUPORTE PARA APARELHO DE TELEFONE CELULAR

(73) LÍDIA HONORATA MACEDO (BR/BA)

(72) LÍDIA HONORATA MACEDO

(74) BRASNORTE MARCAS E PATENTES S/S &amp; EPP

Prazo de validade: 10 (dez) anos contados a partir de 21/01/2020, mediante o

recolhimento da taxa quinquenal de manutenção (Artigos 119 e 120 da LPI) e observadas as demais condições legais.

**(11) BR 30 2020 000253-9**

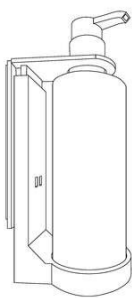

FIG.1.6

Código 39 - Concessão do Registro

(22) 22/01/2020

(15) 09/06/2020

(45) 09/06/2020

(52) 28-03

(54) CONFIGURAÇÃO APLICADA A/EM PORTA SHAMPOO

(73) VANESSA GIOLO MAGRIN (BR/SP)

(72) VANESSA GIOLO MAGRIN

(74) BEERRE ASSESSORIA EMPRESARIAL LTDA

Prazo de validade: 10 (dez) anos contados a partir de 22/01/2020, mediante o recolhimento da taxa quinquenal de manutenção (Artigos 119 e 120 da LPI) e observadas as demais condições legais.

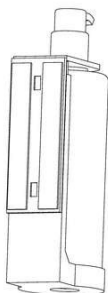

FIG.1.7

**(11) BR 30 2020 000255-5**



Figura 1.1

Código 39 - Concessão do Registro

(22) 22/01/2020

(15) 09/06/2020

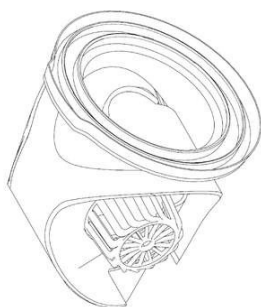
(45) 09/06/2020

(52) 15-05

(54) CONFIGURAÇÃO APLICADA A/EM ACESSÓRIO PARA ASPIRADOR DE PÓ

(73) MK ELETRODOMESTICOS MONDIAL S.A (BR/BA)

(72) JACQUES IVO KRAUSE

(74) VANDRÉ CAVALCANTE BITTENCOURT TORRES

Prazo de validade: 10 (dez) anos contados a partir de 22/01/2020, mediante o recolhimento da taxa quinquenal de manutenção (Artigos 119 e 120 da LPI) e observadas as demais condições legais.

**(11) BR 30 2020 000257-1**

Código 39 - Concessão do Registro

(22) 22/01/2020

(15) 09/06/2020





Fig. 1.1

(45) 09/06/2020

(52) 07-07 , 09-01

(54) CONFIGURAÇÃO APLICADA A/EM POTE

(73) MARCOS ANTONIO PEDROSO (BR/SP)

(72) MARCOS ANTONIO PEDROSO

(74) BEERRE ASSESSORIA EMPRESARIAL LTDA

Prazo de validade: 10 (dez) anos contados a partir de 22/01/2020, mediante o recolhimento da taxa quinquenal de manutenção (Artigos 119 e 120 da LPI) e observadas as demais condições legais.



Fig. 2.1



Fig. 3.1



Fig. 4.1



Fig. 5.1



Fig. 6.1



Fig. 7.1



Fig. 8.1

**(11) BR 30 2020 000261-0**



FIG. 1.1  
Perspectiva

Código 39 - Concessão do Registro

(22) 22/01/2020

(15) 09/06/2020

(45) 09/06/2020

(52) 31-00

(54) CONFIGURAÇÃO APLICADA A/EM MISTURADORAS

(73) KIKA S INDÚSTRIA E COMÉRCIO LTDA (BR/SP)

(72) RICARDO DE OLIVEIRA RODRIGUES; MARCOS DE OLIVEIRA RODRIGUES

(74) JOSE CARLOS PEREIRA BARROS

Prazo de validade: 10 (dez) anos contados a partir de 22/01/2020, mediante o recolhimento da taxa quinquenal de manutenção (Artigos 119 e 120 da LPI) e observadas as demais condições legais.

**(11) BR 30 2020 000262-8**

Código 39 - Concessão do Registro



Fig. 1.1  
Vista em perspectiva frontal

(22) 22/01/2020

(15) 09/06/2020

(30) 27/09/2019 US 29/707,311

(45) 09/06/2020

(52) 14-03

(54) CONFIGURAÇÃO APLICADA A/EM ANTENA

(73) MAKE GREAT SALES LIMITED (CN)

(72) BRUCE PETER CRAN; KIN CHOI LEE

(74) DANNEMANN, SIEMSEN, BIGLER & IPANEMA MOREIRA

Prazo de validade: 10 (dez) anos contados a partir de 22/01/2020, mediante o recolhimento da taxa quinquenal de manutenção (Artigos 119 e 120 da LPI) e observadas as demais condições legais.



Fig. 2.1  
Vista em perspectiva frontal

**(11) BR 30 2020 000608-9**

FIG. 1.1

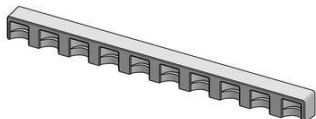

Código 39 - Concessão do Registro

(22) 10/02/2020

(15) 09/06/2020

(45) 09/06/2020

(52) 07-09

(54) CONFIGURAÇÃO APLICADA A/EM SUPORTE PARA FRASCO

(73) CLAUDILENE DA SILVA SOARES (BR/SP)

(72) CLAUDILENE DA SILVA SOARES

(74) P A Produtores Associados Marcas e Patentes Ltda.

Prazo de validade: 10 (dez) anos contados a partir de 10/02/2020, mediante o recolhimento da taxa quinquenal de manutenção (Artigos 119 e 120 da LPI) e observadas as demais condições legais.

**(11) BR 30 2020 000663-1**

Código 39 - Concessão do Registro

(22) 14/02/2020

(15) 09/06/2020

(45) 09/06/2020

(52) 06-01

(54) CONFIGURAÇÃO APLICADA A/EM SOFÁ

(73) ROBERTA BANQUERI SERRA (BR/SP)

(72) ROBERTA BANQUERI SERRA

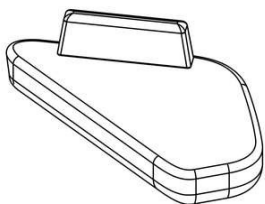

Fig. 1.1 - Perspectiva

Prazo de validade: 10 (dez) anos contados a partir de 14/02/2020, mediante o recolhimento da taxa quinquenal de manutenção (Artigos 119 e 120 da LPI) e observadas as demais condições legais.

**(11) BR 30 2020 000673-9**

FIGURA 1.5

Código 39 - Concessão do Registro

(22) 14/02/2020

(15) 09/06/2020

(45) 09/06/2020

(52) 10-07

(54) CONFIGURAÇÃO APLICADA A/EM INVOLUCRO PARA MOSTRADOR

(73) MARILDA APARECIDA DE OLIVEIRA (BR/MG)

(72) MARILDA APARECIDA DE OLIVEIRA

Prazo de validade: 10 (dez) anos contados a partir de 14/02/2020, mediante o recolhimento da taxa quinquenal de manutenção (Artigos 119 e 120 da LPI) e observadas as demais condições legais.

**(11) BR 30 2020 000686-0**

Figura 1.1

Código 39 - Concessão do Registro

(22) 14/02/2020

(15) 09/06/2020

(45) 09/06/2020

(52) 03-01

(54) CONFIGURAÇÃO APLICADA A/EM BOLSA

(73) GRENENE S.A. (BR/CE)

(72) EDSON MATSUO

(74) Remer Villaça & Nogueira Assessoria e Consultoria de Prop. Intelectual S/S Ltda.

Prazo de validade: 10 (dez) anos contados a partir de 14/02/2020, mediante o recolhimento da taxa quinquenal de manutenção (Artigos 119 e 120 da LPI) e observadas as demais condições legais.



Figura 2.1

**(11) BR 30 2020 000722-0**



Fig. 1.1

Código 39 - Concessão do Registro

(22) 18/02/2020

(15) 09/06/2020

(45) 09/06/2020

(52) 32-00

(54) PADRÃO ORNAMENTAL APLICADO A/EM TAPETE

(73) CIA E ARTE DECORAÇÕES LTDA (BR/MG)

(72) CARLOS ALBERTO DA SILVA

Prazo de validade: 10 (dez) anos contados a partir de 18/02/2020, mediante o recolhimento da taxa quinquenal de manutenção (Artigos 119 e 120 da LPI) e observadas as demais condições legais.

**(11) BR 30 2020 000762-0**



Fig. 1.9

Código 39 - Concessão do Registro

(22) 20/02/2020

(15) 09/06/2020

(30) 30/08/2019 JP 2019-019271

(45) 09/06/2020

(52) 12-11

(54) CONFIGURAÇÃO APLICADA A/EM MOTOCICLETA

(73) SUZUKI MOTOR CORPORATION (JP)

(72) ICHIRO MIYATA; KOJI HIRANO; YUKI TOMIDA

(74) DANIEL ADVOGADOS (ALT.DE DANIEL & CIA)

Prazo de validade: 10 (dez) anos contados a partir de 20/02/2020, mediante o recolhimento da taxa quinquenal de manutenção (Artigos 119 e 120 da LPI) e observadas as demais condições legais.



Fig. 1.10

**(11) BR 30 2020 001150-3**Fig. 1.8  
Vista em perspectiva superior

Código 39 - Concessão do Registro

(22) 12/03/2020

(15) 09/06/2020

(30) 16/09/2019 US 29/705,864

(45) 09/06/2020

(52) 24-99

(54) CONFIGURAÇÃO APLICADA A/EM DISPENSADOR DE FIO DENTAL

(73) QUIP NYC INC. (US)

(72) WILLIAM THOMAS MAY; SIMON ENEVER; PAUL KOH; JON FRATTI; GRAYSON HILD; MATTHEW MALONE

(74) DANNEMANN, SIEMSEN, BIGLER &amp; IPANEMA MOREIRA

Prazo de validade: 10 (dez) anos contados a partir de 12/03/2020, mediante o recolhimento da taxa quinquenal de manutenção (Artigos 119 e 120 da LPI) e observadas as demais condições legais.

**(11) BR 30 2020 001241-0**

Figura 1.1

Código 39 - Concessão do Registro

(22) 16/03/2020

(15) 09/06/2020

(30) 17/09/2019 CN 201930508700.5

(45) 09/06/2020

(52) 12-08

(54) CONFIGURAÇÃO APLICADA A/EM GRADE DIANTEIRA DE VEÍCULO

(73) GREAT WALL MOTOR COMPANY LIMITED (CN)

(72) PENGFEI LI; YANJUN GE; JUNLIANG ZHANG; SHUO LI; YANLIN WEI; CHANG ZHAO; ZE WANG; XUEYU WANG; HAIJUN LIU

(74) Vaz e Dias Advogados &amp; Associados

Prazo de validade: 10 (dez) anos contados a partir de 16/03/2020, mediante o recolhimento da taxa quinquenal de manutenção (Artigos 119 e 120 da LPI) e observadas as demais condições legais.

**(11) BR 30 2020 001242-9**

Código 39 - Concessão do Registro

(22) 16/03/2020

(15) 09/06/2020



Figura 1.1

(30) 17/09/2019 CN 201930508744.8

(45) 09/06/2020

(52) 12-08

(54) CONFIGURAÇÃO APLICADA A/EM PÁRA-CHOQUES DIANTEIRO DO VEÍCULO

(73) GREAT WALL MOTOR COMPANY LIMITED (CN)

(72) PENGFEI LI; HUI WANG; XIAODONG CHEN; YANJUN GE; YANLIN WEI; ZE WANG; CHANG ZHAO; WENTAO ZHANG; HAIJUN LIU

(74) Vaz e Dias Advogados & Associados

Prazo de validade: 10 (dez) anos contados a partir de 16/03/2020, mediante o recolhimento da taxa quinquenal de manutenção (Artigos 119 e 120 da LPI) e observadas as demais condições legais.

---

**(11) BR 30 2020 001309-3**



Figura 1.2

Código 39 - Concessão do Registro

(22) 20/03/2020

(15) 09/06/2020

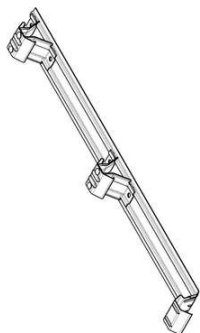
(30) 20/09/2019 ZA A2019/01397

(45) 09/06/2020

(52) 25-02

(54) CONFIGURAÇÃO APLICADA A/EM RETENTOR DE CHAPAS PARA TELHADOS

(73) HELMUT FRANZ WILHELM LEHLE (ZA)

(72) HELMUT FRANZ WILHELM LEHLE

(74) M C Araújo Consultoria em Propriedade Industrial Ltda.

Prazo de validade: 10 (dez) anos contados a partir de 20/03/2020, mediante o recolhimento da taxa quinquenal de manutenção (Artigos 119 e 120 da LPI) e observadas as demais condições legais.

---

**(11) BR 30 2020 002065-0**



Fig. 1.7

Código 39 - Concessão do Registro

(22) 14/05/2020

(15) 09/06/2020

(45) 09/06/2020

(52) 06-01

(54) CONFIGURAÇÃO APLICADA A/EM CADEIRA

(73) JADERSON DE ALMEIDA (BR/SC)

(72) JADERSON DE ALMEIDA

Prazo de validade: 10 (dez) anos contados a partir de 14/05/2020, mediante o recolhimento da taxa quinquenal de manutenção (Artigos 119 e 120 da LPI) e observadas as demais condições legais.

---

**(11) BR 30 2020 002066-9**

Código 39 - Concessão do Registro



Fig. 1.7

(22) 14/05/2020

(15) 09/06/2020

(45) 09/06/2020

(52) 06-01

(54) CONFIGURAÇÃO APLICADA A/EM CADEIRA

(73) JADERSON DE ALMEIDA (BR/SC)

(72) JADERSON DE ALMEIDA

Prazo de validade: 10 (dez) anos contados a partir de 14/05/2020, mediante o recolhimento da taxa quinquenal de manutenção (Artigos 119 e 120 da LPI) e observadas as demais condições legais.

**(11) BR 30 2020 002067-7**

FIG. 1.1



Código 39 - Concessão do Registro

(22) 14/05/2020

(15) 09/06/2020

(45) 09/06/2020

(52) 09-03

(54) CONFIGURAÇÃO APLICADA A/EM EMBALAGEM PARA CONDIMENTOS.

(73) DOUGLAS LIMA BOUCAS (BR/SP)

(72) DOUGLAS LIMA BOUCAS

(74) Vilage Marcas e Patentes Ltda

Prazo de validade: 10 (dez) anos contados a partir de 14/05/2020, mediante o recolhimento da taxa quinquenal de manutenção (Artigos 119 e 120 da LPI) e observadas as demais condições legais.

**(11) BR 30 2020 002068-5**



Fig. 1.7

Código 39 - Concessão do Registro

(22) 14/05/2020

(15) 09/06/2020

(45) 09/06/2020

(52) 06-01

(54) CONFIGURAÇÃO APLICADA A/EM CADEIRA

(73) JADERSON DE ALMEIDA (BR/SC)

(72) JADERSON DE ALMEIDA

Prazo de validade: 10 (dez) anos contados a partir de 14/05/2020, mediante o recolhimento da taxa quinquenal de manutenção (Artigos 119 e 120 da LPI) e observadas as demais condições legais.

**(11) BR 30 2020 002069-3**

Código 39 - Concessão do Registro

(22) 14/05/2020

(15) 09/06/2020

(45) 09/06/2020

(52) 06-01



Fig 1.7

(54) CONFIGURAÇÃO APLICADA A/EM CADEIRA

(73) JADERSON DE ALMEIDA (BR/SC)

(72) JADERSON DE ALMEIDA

Prazo de validade: 10 (dez) anos contados a partir de 14/05/2020, mediante o recolhimento da taxa quinquenal de manutenção (Artigos 119 e 120 da LPI) e observadas as demais condições legais.

**(11) BR 30 2020 002070-7**



Figura 1.1

Código 39 - Concessão do Registro

(22) 14/05/2020

(15) 09/06/2020

(45) 09/06/2020

(52) 03-01

(54) CONFIGURAÇÃO APLICADA A/EM BOLSA

(73) MONICA CRISTINA BOLDRIN ALIBERTI (BR/SP)

(72) MONICA CRISTINA BOLDRIN ALIBERTI

(74) Mercap Serviços de Marcas e Patentes Ltda. ME

Prazo de validade: 10 (dez) anos contados a partir de 14/05/2020, mediante o recolhimento da taxa quinquenal de manutenção (Artigos 119 e 120 da LPI) e observadas as demais condições legais.

**(11) BR 30 2020 002071-5**



Fig 1.7

Código 39 - Concessão do Registro

(22) 14/05/2020

(15) 09/06/2020

(45) 09/06/2020

(52) 06-01

(54) CONFIGURAÇÃO APLICADA A/EM CADEIRA

(73) JADERSON DE ALMEIDA (BR/SC)

(72) JADERSON DE ALMEIDA

Prazo de validade: 10 (dez) anos contados a partir de 14/05/2020, mediante o recolhimento da taxa quinquenal de manutenção (Artigos 119 e 120 da LPI) e observadas as demais condições legais.

**(11) BR 30 2020 002072-3**

Código 39 - Concessão do Registro

(22) 14/05/2020

(15) 09/06/2020

(45) 09/06/2020

(52) 03-01

(54) CONFIGURAÇÃO APLICADA A/EM BOLSA

(73) MONICA CRISTINA BOLDRIN ALIBERTI (BR/SP)

(72) MONICA CRISTINA BOLDRIN ALIBERTI





Figura 1.1

(74) Mercap Serviços de Marcas e Patentes Ltda. ME

Prazo de validade: 10 (dez) anos contados a partir de 14/05/2020, mediante o recolhimento da taxa quinquenal de manutenção (Artigos 119 e 120 da LPI) e observadas as demais condições legais.

**(11) BR 30 2020 002073-1**



Fig 1.7

Código 39 - Concessão do Registro

(22) 14/05/2020

(15) 09/06/2020

(45) 09/06/2020

(52) 06-01

(54) CONFIGURAÇÃO APLICADA A/EM CADEIRA

(73) JADERSON DE ALMEIDA (BR/SC)

(72) JADERSON DE ALMEIDA

Prazo de validade: 10 (dez) anos contados a partir de 14/05/2020, mediante o recolhimento da taxa quinquenal de manutenção (Artigos 119 e 120 da LPI) e observadas as demais condições legais.

**(11) BR 30 2020 002074-0**



Fig 1.7

Código 39 - Concessão do Registro

(22) 14/05/2020

(15) 09/06/2020

(45) 09/06/2020

(52) 06-01

(54) CONFIGURAÇÃO APLICADA A/EM CADEIRA

(73) JADERSON DE ALMEIDA (BR/SC)

(72) JADERSON DE ALMEIDA

Prazo de validade: 10 (dez) anos contados a partir de 14/05/2020, mediante o recolhimento da taxa quinquenal de manutenção (Artigos 119 e 120 da LPI) e observadas as demais condições legais.

**(11) BR 30 2020 002075-8**

Código 39 - Concessão do Registro

(22) 14/05/2020

(15) 09/06/2020

(45) 09/06/2020

(52) 06-01

(54) CONFIGURAÇÃO APLICADA A/EM CADEIRA

(73) JADERSON DE ALMEIDA (BR/SC)

(72) JADERSON DE ALMEIDA

Prazo de validade: 10 (dez) anos contados a partir de 14/05/2020, mediante o



Fig 1.7

recolhimento da taxa quinquenal de manutenção (Artigos 119 e 120 da LPI) e observadas as demais condições legais.

**(11) BR 30 2020 002076-6**

Fig 1.7

Código 39 - Concessão do Registro

(22) 14/05/2020

(15) 09/06/2020

(45) 09/06/2020

(52) 06-01

(54) CONFIGURAÇÃO APLICADA A/EM CADEIRA

(73) JADERSON DE ALMEIDA (BR/SC)

(72) JADERSON DE ALMEIDA

Prazo de validade: 10 (dez) anos contados a partir de 14/05/2020, mediante o recolhimento da taxa quinquenal de manutenção (Artigos 119 e 120 da LPI) e observadas as demais condições legais.

**(11) BR 30 2020 002082-0**

Figura 1.1

Código 39 - Concessão do Registro

(22) 14/05/2020

(15) 09/06/2020

(45) 09/06/2020

(52) 10-07 , 11-01

(54) CONFIGURAÇÃO APLICADA A/EM PULSEIRA

(73) EKO'S COMÉRCIO DE COLCHÕES LTDA ME (BR/SC)

(72) PAULO DE SOUZA

(74) NIRCE IVETE FASSINI

Prazo de validade: 10 (dez) anos contados a partir de 14/05/2020, mediante o recolhimento da taxa quinquenal de manutenção (Artigos 119 e 120 da LPI) e observadas as demais condições legais.

**(11) BR 30 2020 002083-9**

Código 39 - Concessão do Registro

(22) 14/05/2020

(15) 09/06/2020

(45) 09/06/2020

(52) 04-01

(54) CONFIGURAÇÃO APLICADA A/EM ESFREGÃO

(73) SUNGUIDER INCORPORADORA E COMERCIO EXTERIOR EIRELI (BR/SP)



FIG. 1.1

(72) DAVID LIU

(74) Pienegonda, Moreira &amp; Associados Ltda

Prazo de validade: 10 (dez) anos contados a partir de 14/05/2020, mediante o recolhimento da taxa quinquenal de manutenção (Artigos 119 e 120 da LPI) e observadas as demais condições legais.

**(11) BR 30 2020 002086-3**

Figura 1.1

Código 39 - Concessão do Registro

(22) 14/05/2020

(15) 09/06/2020

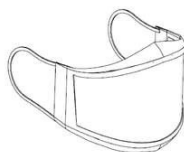
(45) 09/06/2020

(52) 28-03 , 24-01

(54) CONFIGURAÇÃO APLICADA A/EM PROTETOR FACIAL

(73) EVANDRO DA SILVA NICOLA (BR/SC) ; MIRELLA FRAPICCINI NICOLA (BR/SC)

(72) EVANDRO DA SILVA NICOLA

(74) NIRCE IVETE FASSINI

Prazo de validade: 10 (dez) anos contados a partir de 14/05/2020, mediante o recolhimento da taxa quinquenal de manutenção (Artigos 119 e 120 da LPI) e observadas as demais condições legais.

**(11) BR 30 2020 002089-8**

FIGURA 1.7

Código 39 - Concessão do Registro

(22) 15/05/2020

(15) 09/06/2020

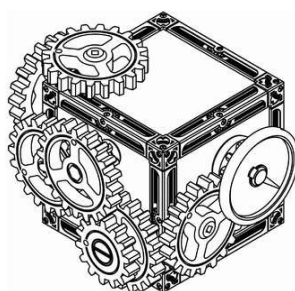
(45) 09/06/2020

(52) 19-07

(54) CONFIGURAÇÃO APLICADA A/EM MODELO DIDÁTICO

(73) INSTITUTO NACIONAL DE TECNOLOGIA (BR/RJ)

(72) MARCUS VINICIUS REIS GAMA; JÚLIO CEZAR AUGUSTO DA SILVA; DIEGO DOS SANTOS COSTA; GABRIEL SCHONWANDT MENDES FERREIRA; FERNANDO JOSÉ MARTINS HEUSI DA SILVA; SAUL ELIAHÚ MIZRAHI

Prazo de validade: 10 (dez) anos contados a partir de 15/05/2020, mediante o recolhimento da taxa quinquenal de manutenção (Artigos 119 e 120 da LPI) e observadas as demais condições legais.

**(11) BR 30 2020 002091-0**

Código 39 - Concessão do Registro

(22) 15/05/2020

(15) 09/06/2020

(45) 09/06/2020

(52) 19-07



FIGURA 1.7

(54) CONFIGURAÇÃO APLICADA A/EM MODELO DIDÁTICO  
 (73) INSTITUTO NACIONAL DE TECNOLOGIA (BR/RJ)  
 (72) MARCUS VINICIUS REIS GAMA; JÚLIO CEZAR AUGUSTO DA SILVA;  
 DIEGO DOS SANTOS COSTA; GABRIEL SCHONWANDT MENDES FERREIRA;  
 FERNANDO JOSÉ MARTINS HEUSI DA SILVA; SAUL ELIAHÚ MIZRAHI  
 Prazo de validade: 10 (dez) anos contados a partir de 15/05/2020, mediante o recolhimento da taxa quinquenal de manutenção (Artigos 119 e 120 da LPI) e observadas as demais condições legais.

**(11) BR 30 2020 002093-6**

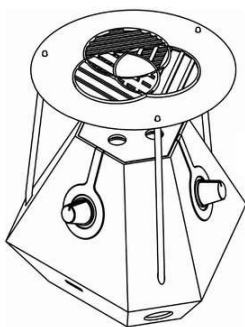

FIGURA 1.7

Código 39 - Concessão do Registro  
 (22) 15/05/2020  
 (15) 09/06/2020  
 (45) 09/06/2020  
 (52) 09-01  
 (54) CONFIGURAÇÃO APLICADA A/EM DISPENSADOR DE LIQUIDOS  
 (73) DIMAS BAGATOLLI (BR/PR)  
 (72) DIMAS BAGATOLLI  
 (74) DEFERE - SERVIÇOS EM PROPRIEDADE INTELECTUAL  
 Prazo de validade: 10 (dez) anos contados a partir de 15/05/2020, mediante o recolhimento da taxa quinquenal de manutenção (Artigos 119 e 120 da LPI) e observadas as demais condições legais.

**(11) BR 30 2020 002100-2**

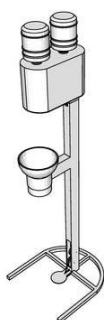
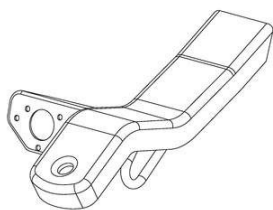

Fig. 1.1

Código 39 - Concessão do Registro  
 (22) 15/05/2020  
 (15) 09/06/2020  
 (45) 09/06/2020  
 (52) 12-16  
 (54) CONFIGURAÇÃO APLICADA A/EM ENGATE  
 (73) METALURGICA VOCAL LTDA EPP (BR/PR)  
 (72) GILBERTO VOLPATTO  
 (74) Seniors Marcas e Patentes S/C Ltda.  
 Prazo de validade: 10 (dez) anos contados a partir de 15/05/2020, mediante o recolhimento da taxa quinquenal de manutenção (Artigos 119 e 120 da LPI) e observadas as demais condições legais.

**(11) BR 30 2020 002102-9**

Código 39 - Concessão do Registro  
 (22) 15/05/2020  
 (15) 09/06/2020  
 (45) 09/06/2020  
 (52) 02-04  
 (54) CONFIGURAÇÃO APLICADA A/EM CALÇADO



Figura 1.1

(73) GRENDENE S.A. (BR/CE)

(72) EDSON MATSUO

(74) Remer Villaça & Nogueira Assessoria e Consultoria de Prop. Intelectual S/S Ltda.

Prazo de validade: 10 (dez) anos contados a partir de 15/05/2020, mediante o recolhimento da taxa quinquenal de manutenção (Artigos 119 e 120 da LPI) e observadas as demais condições legais.

**(11) BR 30 2020 002103-7**

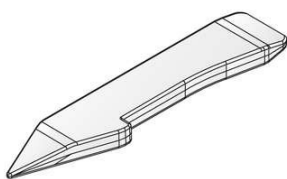

Fig.1.1

Código 39 - Concessão do Registro

(22) 15/05/2020

(15) 09/06/2020

(45) 09/06/2020

(52) 08-03 , 08-05

(54) CONFIGURAÇÃO APLICADA A/EM VINCADEIRA.

(73) WELBERSON CALDEIRA DE MELO (BR/PR) ; ANTONIO MARCIO AVEIRO (BR/PR)

(72) WELBERSON CALDEIRA DE MELO; ANTONIO MARCIO AVEIRO

(74) PAULO GUSTAVO ZANETTI MORAIS BADAN

Prazo de validade: 10 (dez) anos contados a partir de 15/05/2020, mediante o recolhimento da taxa quinquenal de manutenção (Artigos 119 e 120 da LPI) e observadas as demais condições legais.

**(11) BR 30 2020 002104-5**



FIGURA 1.1

Código 39 - Concessão do Registro

(22) 15/05/2020

(15) 09/06/2020

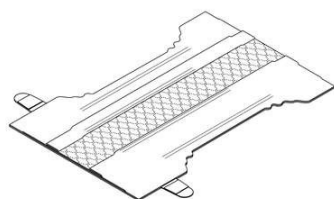
(30) 19/11/2019 JP 2019-025584

(45) 09/06/2020

(52) 02-01

(54) CONFIGURAÇÃO APLICADA A/EM FRALDA

(73) DAIO PAPER CORPORATION (JP)

(72) AKIE MORITANI; YUKI OKADA

(74) SOERENSEN GARCIA ADVOGADOS ASSOCIADOS

Prazo de validade: 10 (dez) anos contados a partir de 15/05/2020, mediante o recolhimento da taxa quinquenal de manutenção (Artigos 119 e 120 da LPI) e observadas as demais condições legais.

**(11) BR 30 2020 002109-6**

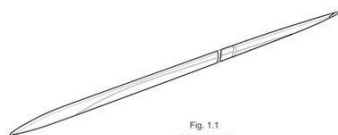
Fig. 1.1  
Vista em perspectiva

Código 39 - Concessão do Registro

(22) 18/05/2020

(15) 09/06/2020

(45) 09/06/2020

(52) 12-16

---

(54) CONFIGURAÇÃO APLICADA A/EM FRISO  
(73) KITOPLASTIC INDÚSTRIA E COMERCIO DE PLASTICOS LTDA (BR/SP)  
(72) MARCIO RANGEL SARTORI  
(74) DANNEMANN, SIEMSEN, BIGLER & IPANEMA MOREIRA  
Prazo de validade: 10 (dez) anos contados a partir de 18/05/2020, mediante o recolhimento da taxa quinquenal de manutenção (Artigos 119 e 120 da LPI) e observadas as demais condições legais.

---

**(11) BR 30 2020 002110-0**

FIG. 1.3



Código 39 - Concessão do Registro  
(22) 18/05/2020  
(15) 09/06/2020  
(45) 09/06/2020  
(52) 09-01  
(54) CONFIGURAÇÃO APLICADA A/EM GARRAFA  
(73) MINERADORA HERWE LTDA - EPP (BR/SP)  
(72) LIANE BRUCKNER  
(74) Amancio da Conceição Machado

Prazo de validade: 10 (dez) anos contados a partir de 18/05/2020, mediante o recolhimento da taxa quinquenal de manutenção (Artigos 119 e 120 da LPI) e observadas as demais condições legais.

---

**(11) BR 30 2020 002124-0**



FIG. 1.1

Código 39 - Concessão do Registro  
(22) 18/05/2020  
(15) 09/06/2020  
(45) 09/06/2020  
(52) 13-03  
(54) CONFIGURAÇÃO APLICADA A/EM CAIXA TERMINAL ÓPTICA.  
(73) FIBERSUL FIBRA OPTICA E ACESSORIOS LTDA (BR/PR)  
(72) JOSÉ ANACLETO DE GODOI  
(74) Lider Marcas e Patentes Ltda.

Prazo de validade: 10 (dez) anos contados a partir de 18/05/2020, mediante o recolhimento da taxa quinquenal de manutenção (Artigos 119 e 120 da LPI) e observadas as demais condições legais.

---

**(11) BR 30 2020 002125-8**

Código 39 - Concessão do Registro  
(22) 18/05/2020  
(15) 09/06/2020  
(45) 09/06/2020  
(52) 13-03  
(54) CONFIGURAÇÃO APLICADA A/EM CAIXA TERMINAL ÓPTICA  
(73) FIBERSUL FIBRA OPTICA E ACESSORIOS LTDA (BR/PR)

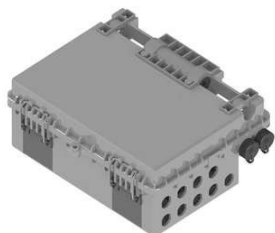

FIG. 1.1

(72) JOSÉ ANACLETO DE GODOI

(74) Lider Marcas e Patentes Ltda.

Prazo de validade: 10 (dez) anos contados a partir de 18/05/2020, mediante o recolhimento da taxa quinquenal de manutenção (Artigos 119 e 120 da LPI) e observadas as demais condições legais.

**(11) BR 30 2020 002126-6**

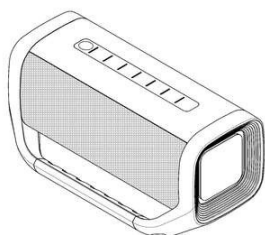

Fig. 1.1  
Vista em perspectiva

Código 39 - Concessão do Registro

(22) 18/05/2020

(15) 09/06/2020

(30) 26/11/2019 KR 30-2019-0056695

(45) 09/06/2020

(52) 14-01

(54) CONFIGURAÇÃO APLICADA A/EM AUTO FALANTE

(73) LG ELECTRONICS INC. (KR)

(72) SANGHO LEE

(74) DANNEMANN, SIEMSEN, BIGLER & IPANEMA MOREIRA

Prazo de validade: 10 (dez) anos contados a partir de 18/05/2020, mediante o recolhimento da taxa quinquenal de manutenção (Artigos 119 e 120 da LPI) e observadas as demais condições legais.

**(11) BR 30 2020 002130-4**

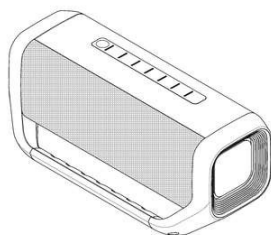

Fig. 1.1  
Vista em perspectiva

Código 39 - Concessão do Registro

(22) 18/05/2020

(15) 09/06/2020

(30) 26/11/2019 KR 30-2019-0056699

(45) 09/06/2020

(52) 14-01

(54) CONFIGURAÇÃO APLICADA A/EM AUTO FALANTE

(73) LG ELECTRONICS INC. (KR)

(72) SANGHO LEE

(74) DANNEMANN, SIEMSEN, BIGLER & IPANEMA MOREIRA

Prazo de validade: 10 (dez) anos contados a partir de 18/05/2020, mediante o recolhimento da taxa quinquenal de manutenção (Artigos 119 e 120 da LPI) e observadas as demais condições legais.

**(11) BR 30 2020 002134-7**

Código 39 - Concessão do Registro

(22) 18/05/2020

(15) 09/06/2020

(30) 29/11/2019 KR 30-2019-0057532

(45) 09/06/2020

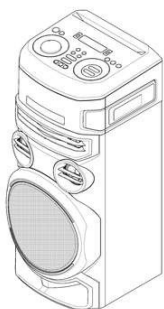

Fig. 1.1  
Vista em perspectiva

(52) 14-01

(54) CONFIGURAÇÃO APLICADA A/EM SISTEMA DE SOM

(73) LG ELECTRONICS INC. (KR)

(72) CHULHEE LIM; KYUNGMIN KIM

(74) DANNEMANN, SIEMSEN, BIGLER & IPANEMA MOREIRA

Prazo de validade: 10 (dez) anos contados a partir de 18/05/2020, mediante o recolhimento da taxa quinquenal de manutenção (Artigos 119 e 120 da LPI) e observadas as demais condições legais.

**(11) BR 30 2020 002136-3**



Fig. 1.1  
Vista em perspectiva

Código 39 - Concessão do Registro

(22) 18/05/2020

(15) 09/06/2020

(30) 29/11/2019 KR 30-2019-0057534

(45) 09/06/2020

(52) 14-01

(54) CONFIGURAÇÃO APLICADA A/EM SISTEMA DE SOM

(73) LG ELECTRONICS INC. (KR)

(72) CHULHEE LIM; KYUNGMIN KIM

(74) DANNEMANN, SIEMSEN, BIGLER & IPANEMA MOREIRA

Prazo de validade: 10 (dez) anos contados a partir de 18/05/2020, mediante o recolhimento da taxa quinquenal de manutenção (Artigos 119 e 120 da LPI) e observadas as demais condições legais.

**(11) BR 30 2020 002137-1**



Fig. 1.1  
Vista planificada

Código 39 - Concessão do Registro

(22) 18/05/2020

(15) 09/06/2020

(30) 28/11/2019 EM 007308283

(45) 09/06/2020

(52) 32-00

(54) PADRÃO ORNAMENTAL APLICADO A/EM LOGOTIPO

(73) DANFOSS A/S (DK)

(72) ANNETTE LUND DREYER

(74) DANNEMANN, SIEMSEN, BIGLER & IPANEMA MOREIRA

Prazo de validade: 10 (dez) anos contados a partir de 18/05/2020, mediante o recolhimento da taxa quinquenal de manutenção (Artigos 119 e 120 da LPI) e observadas as demais condições legais.





Fig. 2.1  
Vista planificada



Fig. 3.1  
Vista planificada



Fig. 4.1  
Vista planificada



Fig. 5.1  
Vista planificada

**(11) BR 30 2020 002144-4**

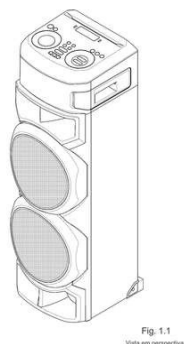

Fig. 1.1  
Vista em perspectiva

Código 39 - Concessão do Registro

(22) 18/05/2020

(15) 09/06/2020

(30) 29/11/2019 KR 30-2019-0057535

(45) 09/06/2020

(52) 14-01

(54) CONFIGURAÇÃO APLICADA A/EM SISTEMA DE SOM

(73) LG ELECTRONICS INC. (KR)

(72) KYUNGMIN KIM; CHULHEE LIM

(74) DANNEMANN, SIEMSEN, BIGLER & IPANEMA MOREIRA

Prazo de validade: 10 (dez) anos contados a partir de 18/05/2020, mediante o recolhimento da taxa quinquenal de manutenção (Artigos 119 e 120 da LPI) e observadas as demais condições legais.

**(11) BR 30 2020 002155-0**

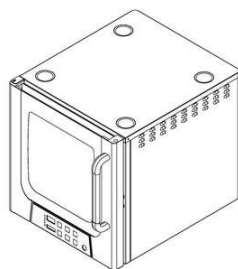

Fig. 1.1

Código 39 - Concessão do Registro

(22) 19/05/2020

(15) 09/06/2020

(45) 09/06/2020

(52) 07-02

(54) CONFIGURAÇÃO APLICADA A/EM FORNO

(73) G PANIZ INDÚSTRIA DE EQUIPAMENTOS PARA ALIMENTAÇÃO LTDA (BR/RS)

(72) LEONIDAS FAGUNDES DIAS

(74) MÁRIO DE ALMEIDA MARCAS E PATENTES SOCIEDADE SIMPLES

Prazo de validade: 10 (dez) anos contados a partir de 19/05/2020, mediante o recolhimento da taxa quinquenal de manutenção (Artigos 119 e 120 da LPI) e

---

observadas as demais condições legais.

---

**(11) BR 30 2020 002156-8**

Fig. 1.1

Código 39 - Concessão do Registro

(22) 19/05/2020

(15) 09/06/2020

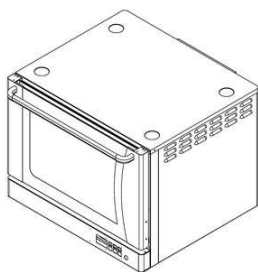
(45) 09/06/2020

(52) 07-02

(54) CONFIGURAÇÃO APLICADA A/EM FORNO

(73) G PANIZ INDÚSTRIA DE EQUIPAMENTOS PARA ALIMENTAÇÃO LTDA (BR/RS)

(72) LEONIDAS FAGUNDES DIAS

(74) MÁRIO DE ALMEIDA MARCAS E PATENTES SOCIEDADE SIMPLES

Prazo de validade: 10 (dez) anos contados a partir de 19/05/2020, mediante o recolhimento da taxa quinquenal de manutenção (Artigos 119 e 120 da LPI) e observadas as demais condições legais.

---

**(11) BR 30 2020 002157-6**

Fig. 1.1

Código 39 - Concessão do Registro

(22) 19/05/2020

(15) 09/06/2020

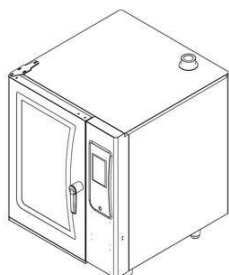
(45) 09/06/2020

(52) 07-02

(54) CONFIGURAÇÃO APLICADA A/EM FORNO

(73) G PANIZ INDÚSTRIA DE EQUIPAMENTOS PARA ALIMENTAÇÃO LTDA (BR/RS)

(72) LEONIDAS FAGUNDES DIAS

(74) MÁRIO DE ALMEIDA MARCAS E PATENTES SOCIEDADE SIMPLES

Prazo de validade: 10 (dez) anos contados a partir de 19/05/2020, mediante o recolhimento da taxa quinquenal de manutenção (Artigos 119 e 120 da LPI) e observadas as demais condições legais.

---

**(11) BR 30 2020 002158-4**

Fig. 1.1

Código 39 - Concessão do Registro

(22) 19/05/2020

(15) 09/06/2020

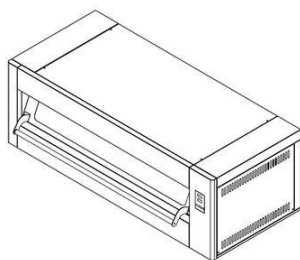
(45) 09/06/2020

(52) 07-02

(54) CONFIGURAÇÃO APLICADA A/EM FORNO

(73) G PANIZ INDÚSTRIA DE EQUIPAMENTOS PARA ALIMENTAÇÃO LTDA (BR/RS)

(72) LEONIDAS FAGUNDES DIAS

(74) MÁRIO DE ALMEIDA MARCAS E PATENTES SOCIEDADE SIMPLES

Prazo de validade: 10 (dez) anos contados a partir de 19/05/2020, mediante o

---

recolhimento da taxa quinquenal de manutenção (Artigos 119 e 120 da LPI) e observadas as demais condições legais.

---

**(11) BR 30 2020 002160-6**

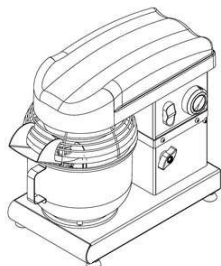

Fig. 1.1

Código 39 - Concessão do Registro

(22) 19/05/2020

(15) 09/06/2020

(45) 09/06/2020

(52) 31-00

(54) CONFIGURAÇÃO APLICADA A/EM BATEDEIRA

(73) G PANIZ INDÚSTRIA DE EQUIPAMENTOS PARA ALIMENTAÇÃO LTDA (BR/RS)

(72) WILIAM VIGANÓ

(74) MÁRIO DE ALMEIDA MARCAS E PATENTES SOCIEDADE SIMPLES

Prazo de validade: 10 (dez) anos contados a partir de 19/05/2020, mediante o recolhimento da taxa quinquenal de manutenção (Artigos 119 e 120 da LPI) e observadas as demais condições legais.

---

**(11) BR 30 2020 002161-4**

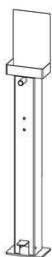

Fig. 1.1

Código 39 - Concessão do Registro

(22) 19/05/2020

(15) 09/06/2020

(45) 09/06/2020

(52) 23-08

(54) CONFIGURAÇÃO APLICADA A/EM DISPENSADOR DE PRODUTO DE HIGIENE

(73) ADRIANO DA SILVA (BR/PR)

(72) ADRIANO DA SILVA

(74) L & A MARCAS E PATENTES LTDA - ME

Prazo de validade: 10 (dez) anos contados a partir de 19/05/2020, mediante o recolhimento da taxa quinquenal de manutenção (Artigos 119 e 120 da LPI) e observadas as demais condições legais.

---

**(11) BR 30 2020 002166-5**



FIG. 1.1

Código 39 - Concessão do Registro

(22) 19/05/2020

(15) 09/06/2020

(45) 09/06/2020

(52) 07-07

(54) CONFIGURAÇÃO APLICADA A/EM BALDE

(73) SUNGUIDER INCORPORADORA E COMERCIO EXTERIOR EIRELI (BR/SP)

(72) DAVID LIU

(74) Pienegonda, Moreira & Associados Ltda

---

Prazo de validade: 10 (dez) anos contados a partir de 19/05/2020, mediante o recolhimento da taxa quinquenal de manutenção (Artigos 119 e 120 da LPI) e observadas as demais condições legais.

---

(11) BR 30 2020 002171-1



FIG. 1.1

Código 39 - Concessão do Registro

(22) 20/05/2020

(15) 09/06/2020

(45) 09/06/2020

(52) 21-01

(54) CONFIGURAÇÃO APLICADA A/EM BONECA.

(73) COTIPLÁS INDÚSTRIA E COMÉRCIO DE ARTEFATOS PLÁSTICOS LTDA (BR/SP)

(72) PAULO ROBERTO BAZZO

(74) BRAGA E BRAGA ASSOCIADOS - ADVOGADOS

Prazo de validade: 10 (dez) anos contados a partir de 20/05/2020, mediante o recolhimento da taxa quinquenal de manutenção (Artigos 119 e 120 da LPI) e observadas as demais condições legais.

---

(11) BR 30 2020 002174-6



FIG. 1.1

Código 39 - Concessão do Registro

(22) 20/05/2020

(15) 09/06/2020

(45) 09/06/2020

(52) 21-01

(54) CONFIGURAÇÃO APLICADA A/EM BONECO.

(73) COTIPLÁS INDÚSTRIA E COMÉRCIO DE ARTEFATOS PLÁSTICOS LTDA (BR/SP)

(72) PAULO ROBERTO BAZZO

(74) BRAGA E BRAGA ASSOCIADOS - ADVOGADOS

Prazo de validade: 10 (dez) anos contados a partir de 20/05/2020, mediante o recolhimento da taxa quinquenal de manutenção (Artigos 119 e 120 da LPI) e observadas as demais condições legais.

---

(11) BR 30 2020 002177-0

Código 39 - Concessão do Registro

(22) 20/05/2020

(15) 09/06/2020

(45) 09/06/2020

(52) 21-01

(54) CONFIGURAÇÃO APLICADA A/EM BONECO.

(73) COTIPLÁS INDÚSTRIA E COMÉRCIO DE ARTEFATOS PLÁSTICOS LTDA (BR/SP)

(72) PAULO ROBERTO BAZZO



FIG. 1.1

(74) BRAGA E BRAGA ASSOCIADOS - ADVOGADOS

Prazo de validade: 10 (dez) anos contados a partir de 20/05/2020, mediante o recolhimento da taxa quinquenal de manutenção (Artigos 119 e 120 da LPI) e observadas as demais condições legais.

**(11) BR 30 2020 002179-7**



FIG. 1.1

Código 39 - Concessão do Registro

(22) 20/05/2020

(15) 09/06/2020

(45) 09/06/2020

(52) 21-01

(54) CONFIGURAÇÃO APLICADA A/EM BONECO.

(73) COTIPLÁS INDÚSTRIA E COMÉRCIO DE ARTEFATOS PLÁSTICOS LTDA (BR/SP)

(72) PAULO ROBERTO BAZZO

(74) BRAGA E BRAGA ASSOCIADOS - ADVOGADOS

Prazo de validade: 10 (dez) anos contados a partir de 20/05/2020, mediante o recolhimento da taxa quinquenal de manutenção (Artigos 119 e 120 da LPI) e observadas as demais condições legais.

**(11) BR 30 2020 002180-0**



FIG. 1.1

Código 39 - Concessão do Registro

(22) 20/05/2020

(15) 09/06/2020

(45) 09/06/2020

(52) 21-01

(54) CONFIGURAÇÃO APLICADA A/EM BONECO.

(73) COTIPLÁS INDÚSTRIA E COMÉRCIO DE ARTEFATOS PLÁSTICOS LTDA (BR/SP)

(72) PAULO ROBERTO BAZZO

(74) BRAGA E BRAGA ASSOCIADOS - ADVOGADOS

Prazo de validade: 10 (dez) anos contados a partir de 20/05/2020, mediante o recolhimento da taxa quinquenal de manutenção (Artigos 119 e 120 da LPI) e observadas as demais condições legais.

**(11) BR 32 2019 005433-0**

Código 39 - Concessão do Registro

(22) 31/07/2019

(15) 09/06/2020

(45) 09/06/2020

(52) 06-03

FIG. 1.1

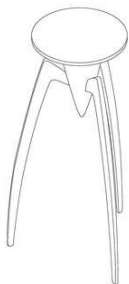

(54) CONFIGURAÇÃO APLICADA A/EM MESA

(62) BR 30 2019 003500-6 31/07/2019

(73) SERGIO GOMES DA SILVA (BR/RS)

(72) SÉRGIO GOMES DA SILVA

(74) NORBERTO PARDELHAS DE BARCELLOS

Prazo de validade: 10 (dez) anos contados a partir de 31/07/2019, mediante o recolhimento da taxa quinquenal de manutenção (Artigos 119 e 120 da LPI) e observadas as demais condições legais.

FIG. 2.1

**(11) BR 32 2020 002080-7**

Figura 1.1

Código 39 - Concessão do Registro

(22) 14/02/2020

(15) 09/06/2020

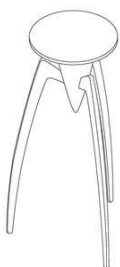
(45) 09/06/2020

(52) 03-01

(54) CONFIGURAÇÃO APLICADA A/EM BOLSA

(62) BR 30 2020 000686-0 14/02/2020

(73) GRENDENE S.A. (BR/CE)

(72) EDSON MATSUO

(74) Remer Villaça & Nogueira Assessoria e Consultoria de Prop. Intelectual S/S Ltda.

Prazo de validade: 10 (dez) anos contados a partir de 14/02/2020, mediante o recolhimento da taxa quinquenal de manutenção (Artigos 119 e 120 da LPI) e observadas as demais condições legais.



Figura 2.1

**(11) BR 32 2020 002127-7**

Código 39 - Concessão do Registro

(22) 06/02/2020



Fig. 1.1

(15) 09/06/2020

(30) 03/09/2019 EM 006809323

(45) 09/06/2020

(52) 28-03

(54) CONFIGURAÇÃO APLICADA A/EM UNIDADE DE LIMPEZA

(62) BR 30 2020 000540-6 06/02/2020

(73) KONINKLIJKE PHILIPS N.V. (NL)

(72) MINGSHUO ZHANG; ROSHAN ALI HAKKIM PARAMBATHKANDI

ABDULHAKKIM; LIEVEN ADRIAENSSEN; PETER GAL; SIMON VAN ANKEN;

ROELAND GERARD KROOSHOF; JENS PETER KOPHMANN ANDERSSON;

FRANK VERBRUGGE; JOZEF WILLEBRORDUS VAN ROOSMALEN

(74) DANIEL ADVOGADOS (ALT.DE DANIEL & CIA)

Prazo de validade: 10 (dez) anos contados a partir de 06/02/2020, mediante o recolhimento da taxa quinquenal de manutenção (Artigos 119 e 120 da LPI) e observadas as demais condições legais.

(11) BR 32 2020 002128-5

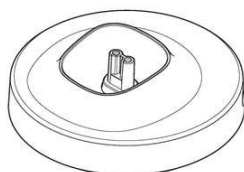

Fig. 1.1

Código 39 - Concessão do Registro

(22) 06/02/2020

(15) 09/06/2020

(30) 03/09/2019 EM 006809323

(45) 09/06/2020

(52) 28-03

(54) CONFIGURAÇÃO APLICADA A/EM ACESSÓRIO PARA APARADOR DE PELOS

(62) BR 30 2020 000540-6 06/02/2020

(73) KONINKLIJKE PHILIPS N.V. (NL)

(72) MINGSHUO ZHANG; ROSHAN ALI HAKKIM PARAMBATHKANDI

ABDULHAKKIM; LIEVEN ADRIAENSSEN; PETER GAL; SIMON VAN ANKEN;

ROELAND GERARD KROOSHOF; JENS PETER KOPHMANN ANDERSSON;

FRANK VERBRUGGE; JOZEF WILLEBRORDUS VAN ROOSMALEN

(74) DANIEL ADVOGADOS (ALT.DE DANIEL & CIA)

Prazo de validade: 10 (dez) anos contados a partir de 06/02/2020, mediante o recolhimento da taxa quinquenal de manutenção (Artigos 119 e 120 da LPI) e observadas as demais condições legais.

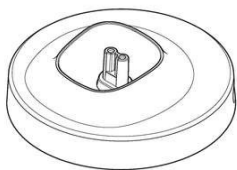

Fig. 2.1

(11) BR 32 2020 002129-3



Fig. 1.1

Código 39 - Concessão do Registro

(22) 06/02/2020

(15) 09/06/2020

(30) 03/09/2019 EM 006809323

(45) 09/06/2020

(52) 28-03

(54) CONFIGURAÇÃO APLICADA A/EM ACESSÓRIO PARA APARADOR DE PELOS

(62) BR 30 2020 000540-6 06/02/2020

(73) KONINKLIJKE PHILIPS N.V. (NL)

(72) JOZEF WILLEBRORDUS VAN ROOSMALEN; FRANK VERBRUGGE; JENS PETER KOPHMANN ANDERSSON; ROELAND GERARD KROOSHOF; SIMON VAN ANKEN; PETER GAL; LIEVEN ADRIAENSSEN; ROSHAN ALI HAKKIM PARAMBATHKANDI ABDULHAKKIM; MINGSHUO ZHANG

(74) DANIEL ADVOGADOS (ALT.DE DANIEL & CIA)

Prazo de validade: 10 (dez) anos contados a partir de 06/02/2020, mediante o recolhimento da taxa quinquenal de manutenção (Artigos 119 e 120 da LPI) e observadas as demais condições legais.

(11) BR 32 2020 002132-3



Fig. 1.1

Código 39 - Concessão do Registro

(22) 06/02/2020

(15) 09/06/2020

(30) 03/09/2019 EM 006809323

(45) 09/06/2020

(52) 28-03

(54) CONFIGURAÇÃO APLICADA A/EM ACESSÓRIO PARA APARADOR DE PELOS

(62) BR 30 2020 000540-6 06/02/2020

(73) KONINKLIJKE PHILIPS N.V. (NL)

(72) FRANK VERBRUGGE; JENS PETER KOPHMANN ANDERSSON; JOZEF WILLEBRORDUS VAN ROOSMALEN; ROELAND GERARD KROOSHOF; SIMON VAN ANKEN; PETER GAL; LIEVEN ADRIAENSSEN; ROSHAN ALI HAKKIM PARAMBATHKANDI ABDULHAKKIM; MINGSHUO ZHANG

(74) DANIEL ADVOGADOS (ALT.DE DANIEL & CIA)



Prazo de validade: 10 (dez) anos contados a partir de 06/02/2020, mediante o recolhimento da taxa quinquenal de manutenção (Artigos 119 e 120 da LPI) e observadas as demais condições legais.



Fig. 2.1

(11) BR 32 2020 002133-1

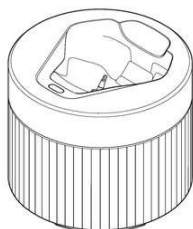

Fig. 1.1

Código 39 - Concessão do Registro

(22) 06/02/2020

(15) 09/06/2020

(30) 03/09/2019 EM 006809323

(45) 09/06/2020

(52) 28-03

(54) CONFIGURAÇÃO APLICADA A/EM UNIDADE DE LIMPEZA

(62) BR 30 2020 000540-6 06/02/2020

(73) KONINKLIJKE PHILIPS N.V. (NL)

(72) MINGSHUO ZHANG; ROSHAN ALI HAKKIM PARAMBATHKANDI  
 ABDULHAKKIM; LIEVEN ADRIAENSSEN; PETER GAL; SIMON VAN ANKEN;  
 ROELAND GERARD KROOSHOF; JENS PETER KOPHMANN ANDERSSON;  
 FRANK VERBRUGGE; JOZEF WILLEBRORDUS VAN ROOSMALEN

(74) DANIEL ADVOGADOS (ALT.DE DANIEL & CIA)

Prazo de validade: 10 (dez) anos contados a partir de 06/02/2020, mediante o recolhimento da taxa quinquenal de manutenção (Artigos 119 e 120 da LPI) e observadas as demais condições legais.



Fig. 2.1

(11) BR 32 2020 002135-8

Código 39 - Concessão do Registro

(22) 06/02/2020

(15) 09/06/2020

(30) 03/09/2019 EM 006809323

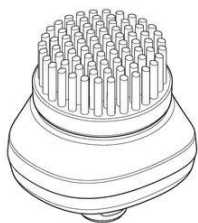

Fig. 1.1

(45) 09/06/2020

(52) 28-03

(54) CONFIGURAÇÃO APLICADA A/EM ACESSÓRIO PARA APARADOR DE PELOS

(62) BR 30 2020 000540-6 06/02/2020

(73) KONINKLIJKE PHILIPS N.V. (NL)

(72) JOZEF WILLEBRORDUS VAN ROOSMALEN; FRANK VERBRUGGE; JENS PETER KOPHMANN ANDERSSON; ROELAND GERARD KROOSHOF; SIMON VAN ANKEN; PETER GAL; LIEVEN ADRIAENSSEN; ROSHAN ALI HAKKIM PARAMBATHKANDI ABDULHAKKIM; MINGSHUO ZHANG

(74) DANIEL ADVOGADOS (ALT.DE DANIEL &amp; CIA)

Prazo de validade: 10 (dez) anos contados a partir de 06/02/2020, mediante o recolhimento da taxa quinquenal de manutenção (Artigos 119 e 120 da LPI) e observadas as demais condições legais.

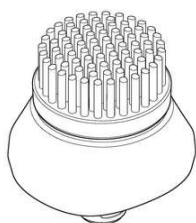

Fig. 2.1

**(11) BR 32 2020 002143-9**

Código 39 - Concessão do Registro

(22) 06/02/2020

(15) 09/06/2020

(30) 18/09/2019 EM 006883005

(45) 09/06/2020

(52) 28-03

(54) CONFIGURAÇÃO APLICADA A/EM CABEÇA PARA APARADOR DE PELOS

(62) BR 30 2020 000542-2 06/02/2020

(73) KONINKLIJKE PHILIPS N.V. (NL)

(72) JOZEF WILLEBRORDUS VAN ROOSMALEN

(74) DANIEL ADVOGADOS (ALT.DE DANIEL &amp; CIA)

Prazo de validade: 10 (dez) anos contados a partir de 06/02/2020, mediante o recolhimento da taxa quinquenal de manutenção (Artigos 119 e 120 da LPI) e observadas as demais condições legais.

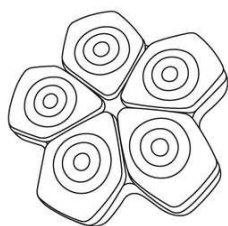

Fig. 1.1

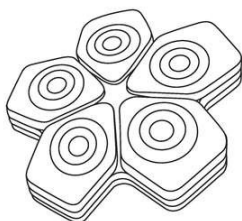

Fig. 2.1

(11) BR 32 2020 002162-5

FIG. 1.1



Código 39 - Concessão do Registro

(22) 10/02/2020

(15) 09/06/2020

(45) 09/06/2020

(52) 07-09

(54) CONFIGURAÇÃO APLICADA A/EM SUPORTE PARA FRASCO

(62) BR 30 2020 000608-9 10/02/2020

(73) CLAUDILENE DA SILVA SOARES (BR/SP)

(72) CLAUDILENE DA SILVA SOARES

(74) P A Produtores Associados Marcas e Patentes Ltda.

Prazo de validade: 10 (dez) anos contados a partir de 10/02/2020, mediante o recolhimento da taxa quinquenal de manutenção (Artigos 119 e 120 da LPI) e observadas as demais condições legais.

### **Código 39.5 - Notificação de Requerimento de Exame de Mérito**

Notificação de Requerimento de Exame de Mérito, quanto aos aspectos de novidade e de originalidade, formulado pelo Titular do Registro

---

<b>(11) BR 30 2015 005072-1</b>	Código 39.5 - Notificação de Requerimento de Exame de Mérito (15) 25/07/2017 (73) GINO LEONELLO CORAZZARI NETO (BR/SP) (74) MAURO COSTA FERREIRA Referente à GRU 29409231903862292, protocolo 870190036294 de 16/04/2019. Interassado: GINO LEONELLO CORAZZARI NETO.
<b>(11) BR 30 2016 002957-1</b>	Código 39.5 - Notificação de Requerimento de Exame de Mérito (15) 13/11/2018 (73) GUILHERME MAURICIO BILIBIO HASCHICH (BR/PR) (74) SUPREMA MARCAS E PATENTES LTDA. ME Referente à GRU 29409231918683798, protocolo 870200055868 de 06/05/2020. Interassado: GUILHERME MAURICIO BILIBIO HASCHICH
<b>(11) BR 30 2019 002754-2</b>	Código 39.5 - Notificação de Requerimento de Exame de Mérito (15) 17/09/2019 (73) FUNDAÇÃO RICHARD HUGH FISK (BR/SP) (74) TINOCO SOARES SOCIEDADE DE ADVOGADOS Referente à GRU 29409231918558640, protocolo 870200054724 de 04/05/2020. Interassado: FUNDAÇÃO RICHARD HUGH FISK

**Código 43 - Extinção - Art. 119 inciso II da LPI**

Notificação da extinção do registro de desenho industrial, pela homologação da renúncia apresentada pelo seu titular. Homologada a renúncia, o registro será considerado extinto na data da apresentação da renúncia.

---

**(11) DI 6402957-3**

Código 43 - Extinção - Art. 119 inciso II da LPI

(15) 16/11/2004

(73) SÔNIA MARIA DOS SANTOS (BR/MG)

(74) Sônia Patrícia de A. Pena Goulart Pereira - Lancaster

Homologada a renúncia do registro de desenho industrial, com base no art. 51 da Lei 9.784/99 c/c com art. 119, inciso II da Lei 9.279/96. Extinto o registro a contar de 14/12/2004.

---

**(11) DI 6500237-7**

Código 43 - Extinção - Art. 119 inciso II da LPI

(15) 17/05/2005

(73) Engarrafamento Pitu Ltda (BR/PE)

(74) Dannemann, Siemsen, Bigler &amp; Ipanema Moreira

Homologada a renúncia do registro de desenho industrial, com base no art. 51 da Lei 9.784/99 c/c com art. 119, inciso II da Lei 9.279/96, mediante a protocolização da petição 18050002780 de 28/06/2005. Extinto o registro a contar de 28/06/2005.

---

**(11) DI 6900192-8**

Código 43 - Extinção - Art. 119 inciso II da LPI

(15) 01/12/2009

(73) H Weber &amp; Cia Ltda (BR/RS)

(74) Mario de Almeida Marcas &amp; Patentes LTDA

Homologada a renúncia do registro de desenho industrial, com base no art. 51 da Lei 9.784/99 c/c com art. 119, inciso II da Lei 9.279/96. Extinto o registro a contar de 23/02/2010.

**Código 44 - Extinção - Art. 119 inciso III da LPI**

Notificação da extinção do registro de desenho industrial pela falta de pagamento da retribuição prevista nos Arts. 108 e 120 da LPI.

---

<b>(11) BR 30 2013 004592-7</b>	Código 44 - Extinção - Art. 119 inciso III da LPI (15) 24/06/2014 (73) INDUSTRIA DE MOVEIS DELUSE LTDA (BR/RS) (74) IDEA MARCAS E PATENTES LTDA Registro extinto a contar de 13/09/2018
<b>(11) BR 30 2014 001162-6</b>	Código 44 - Extinção - Art. 119 inciso III da LPI (15) 12/01/2016 (73) BRAUN GMBH (DE) (74) FLAVIA MARIA VASCONCELOS PEREIRA Registro extinto a contar de 18/03/2019.
<b>(11) BR 30 2014 001258-4</b>	Código 44 - Extinção - Art. 119 inciso III da LPI (15) 12/01/2016 (73) HEARTHMARK, LLC (US) (74) DANNEMANN, SIEMSEN, BIGLER & IPANEMA MOREIRA registro extinto a contar de 25/03/2019.
<b>(11) BR 30 2014 001896-5</b>	Código 44 - Extinção - Art. 119 inciso III da LPI (15) 16/06/2015 (73) ANTONIO EDUARDO DURIGAN (BR/SP) Registro extinto a contar de 30/04/2019
<b>(11) BR 30 2014 003888-5</b>	Código 44 - Extinção - Art. 119 inciso III da LPI (15) 15/03/2016 (73) DASS NORDESTE CALÇADOS E ARTIGOS ESPORTIVOS S.A. (BR/CE) (74) RICARDO HOPPE Registro extinto a contar de 13/08/2019.
<b>(11) DI 5001672-5</b>	Código 44 - Extinção - Art. 119 inciso III da LPI (15) 21/07/1998 (73) Phytoervas Indústria de Cosméticos Naturais Ltda. (BR/SP) (74) Ferraro e Faccioli Advogados Associados Registro extinto a contar de 07/12/2000.
<b>(11) DI 5100215-9</b>	Código 44 - Extinção - Art. 119 inciso III da LPI (15) 29/09/1998 (73) Tecniv Indústria e Comércio de Artefatos de Madeira Ltda (BR/PR)

---

(74) União Federal Marcas e Patentes S/C Ltda.  
Registro extinto a contar de 30/09/1998 (dia subsequente à concessão), nos moldes do processo nº 52402.000258/2019-03.

---

**(11) DI 6103484-3**

Código 44 - Extinção - Art. 119 inciso III da LPI  
(15) 09/07/2002  
(73) Antonio Eduardo Durigan (BR/SP)  
(74) Sigilo's Marcas e Patentes S/C Ltda.  
Registro extinto a contar de 21/12/2006.

---

**(11) DI 6303357-7**

Código 44 - Extinção - Art. 119 inciso III da LPI  
(15) 13/04/2004  
(73) BETHA ELETRONICA LTDA (BR/SC)  
(74) DMARK REGISTROS DE MARCAS E PATENTES S/S LTDA  
Registro extinto a contar de 20/09/2013.

---

**(11) DI 6303769-6**

Código 44 - Extinção - Art. 119 inciso III da LPI  
(15) 23/12/2003  
(73) ANTONIO EDUARDO DURIGAN (BR/SP)  
(74) Sigilo's Marcas & Patentes S/C LTDA  
Registro extinto a contar de 15/10/2013.

---

**(11) DI 6303783-1**

Código 44 - Extinção - Art. 119 inciso III da LPI  
(15) 30/12/2003  
(73) ANTONIO EDUARDO DURIGAN (BR/SP)  
(74) Sigilo's Marcas & Patentes S/C Ltda  
Registro extinto a contar de 15/10/2008.

---

**(11) DI 6403038-5**

Código 44 - Extinção - Art. 119 inciso III da LPI  
(15) 26/10/2004  
(73) GUSTAVO GOMES ENGELHARDT (BR/PR) ; DIEGO DE MEDEIROS COSTI (BR/PR) ; DANIEL CASTELO BRANCO (BR/PR)  
Registro extinto a contar de 28/08/2014.

---

**(11) DI 6403271-0**

Código 44 - Extinção - Art. 119 inciso III da LPI  
(15) 07/12/2004  
(73) NATURA COSMÉTICOS S.A (BR/SP)  
(74) Dannemann, Siemsen, Bigler & Ipanema Moreira  
Registro extinto a contar de 14/09/2019.

---

**(11) DI 6403306-6**

Código 44 - Extinção - Art. 119 inciso III da LPI  
(15) 30/11/2004  
(73) TIGRE S.A. PARTICIPAÇÕES (BR/SC)  
(74) ANA PAULA SANTOS CELIDONIO

---

Registro extinto a contar de 14/09/2019.

---

**(11) DI 6403328-7** Código 44 - Extinção - Art. 119 inciso III da LPI  
(15) 10/05/2005  
(73) JOHNSON & JOHNSON (US)  
(74) Dannemann, Siemsen, Bigler & Ipanema Moreira  
Registro extinto a contar de 14/09/2019.

---

**(11) DI 6403333-3** Código 44 - Extinção - Art. 119 inciso III da LPI  
(15) 28/06/2005  
(73) JOHNSON & JOHNSON (US)  
(74) Dannemann, Siemsen, Bigler & Ipanema Moreira  
Registro extinto a contar de 14/09/2019.

---

**(11) DI 6503774-0** Código 44 - Extinção - Art. 119 inciso III da LPI  
(15) 13/12/2005  
(73) Mondicap Indústria Comércio e Serviços (BR/SP)  
(74) Governate Marcas e Patentes S/C Ltda  
Registro extinto a contar de 04/10/2010.

---

**(11) DI 6504562-9** Código 44 - Extinção - Art. 119 inciso III da LPI  
(15) 07/03/2006  
(73) Antônio Eduardo Durigan (BR/SP)  
Registro extinto a contar de 10/12/2010.

---

**(11) DI 6504563-7** Código 44 - Extinção - Art. 119 inciso III da LPI  
(15) 07/03/2006  
(73) Antônio Eduardo Durigan (BR/SP)  
Registro extinto a contar de 10/12/2010.

---

**(11) DI 6504565-3** Código 44 - Extinção - Art. 119 inciso III da LPI  
(15) 07/03/2006  
(73) Antônio Eduardo Durigan (BR/SP)  
Registro extinto a contar de 10/12/2010.

---

**(11) DI 6504567-0** Código 44 - Extinção - Art. 119 inciso III da LPI  
(15) 07/03/2006  
(73) Antônio Eduardo Durigan (BR/SP)  
Registro extinto a contar de 10/12/2010.

---

**(11) DI 6504568-8** Código 44 - Extinção - Art. 119 inciso III da LPI  
(15) 07/03/2006  
(73) Antônio Eduardo Durigan (BR/SP)  
Registro extinto a contar de 10/12/2010.



---

(11) DI 6504569-6 Código 44 - Extinção - Art. 119 inciso III da LPI  
(15) 07/03/2006  
(73) Antônio Eduardo Durigan (BR/SP)  
Registro extinto a contar de 10/12/2010.

---

(11) DI 6504570-0 Código 44 - Extinção - Art. 119 inciso III da LPI  
(15) 07/03/2006  
(73) Antônio Eduardo Durigan (BR/SP)  
Registro extinto a contar de 10/12/2010.

---

(11) DI 6504571-8 Código 44 - Extinção - Art. 119 inciso III da LPI  
(15) 07/03/2006  
(73) Antônio Eduardo Durigan (BR/SP)  
Registro extinto a contar de 10/12/2010.

---

(11) DI 6504604-8 Código 44 - Extinção - Art. 119 inciso III da LPI  
(15) 21/02/2006  
(73) Antônio Eduardo Durigan (BR/SP)  
Registro extinto a contar de 08/12/2010.

---

(11) DI 6504611-0 Código 44 - Extinção - Art. 119 inciso III da LPI  
(15) 21/02/2006  
(73) Antônio Eduardo Durigan (BR/SP)  
Registro extinto a contar de 08/12/2010.

---

(11) DI 6504612-9 Código 44 - Extinção - Art. 119 inciso III da LPI  
(15) 21/02/2006  
(73) Antônio Eduardo Durigan (BR/SP)  
Registro extinto a contar de 08/12/2010.

---

(11) DI 6504619-6 Código 44 - Extinção - Art. 119 inciso III da LPI  
(15) 21/02/2006  
(73) Antônio Eduardo Durigan (BR/SP)  
Registro extinto a contar de 08/12/2010.

---

(11) DI 6504813-0 Código 44 - Extinção - Art. 119 inciso III da LPI  
(15) 01/03/2006  
(73) Antônio Eduardo Durigan (BR/SP)  
Registro extinto a contar de 03/12/2010.

---

(11) DI 6504814-8 Código 44 - Extinção - Art. 119 inciso III da LPI  
(15) 01/03/2006  
(73) ANTONIO EDUARDO DURIGAN (BR/SP)

---

Registro extinto a contar de 03/12/2010.

---

**(11) DI 6504815-6**

Código 44 - Extinção - Art. 119 inciso III da LPI  
(15) 01/03/2006  
(73) Antônio Eduardo Durigan (BR/SP)  
Registro extinto a contar de 03/12/2010.

---

**(11) DI 6504816-4**

Código 44 - Extinção - Art. 119 inciso III da LPI  
(15) 01/03/2006  
(73) Antônio Eduardo Durigan (BR/SP)  
Registro extinto a contar de 03/12/2010.

---

**(11) DI 6504817-2**

Código 44 - Extinção - Art. 119 inciso III da LPI  
(15) 07/03/2006  
(73) Antônio Eduardo Durigan (BR/SP)  
Registro extinto a contar de 03/12/2010.

---

**(11) DI 6700427-0**

Código 44 - Extinção - Art. 119 inciso III da LPI  
(15) 07/08/2007  
(73) MUNDIAL S.A. PRODUTOS DE CONSUMO (BR/RS)  
(74) DANNEMANN, SIEMSEN, BIGLER & IPANEMA MOREIRA  
Registro extinto a contar de 08/03/2017.

---

**(11) DI 6701631-6**

Código 44 - Extinção - Art. 119 inciso III da LPI  
(15) 04/12/2007  
(73) Mondicap Indústria Comércio e Serviços (BR/SP)  
(74) Governate Marcas e Patentes S/C Ltda  
Registro extinto a contar de 27/03/2012.

---

**(11) DI 6701632-4**

Código 44 - Extinção - Art. 119 inciso III da LPI  
(15) 04/12/2007  
(73) Mondicap Indústria Comércio e Serviços (BR/SP)  
(74) Governate Marcas e Patentes S/C Ltda.  
Registro extinto a contar de 27/03/2012.

---

**(11) DI 6701803-3**

Código 44 - Extinção - Art. 119 inciso III da LPI  
(15) 18/12/2007  
(73) Mondicap Indústria Comércio e Serviços (BR/SP)  
(74) Governate Marcas e Patentes S/C Ltda  
Registro extinto a contar de 24/04/2012.

---

**(11) DI 6702568-4**

Código 44 - Extinção - Art. 119 inciso III da LPI  
(15) 24/06/2008  
(73) MUNDIAL S.A. PRODUTOS DE CONSUMO (BR/RS)

---

(74) DANNEMANN, SIEMSEN, BIGLER & IPANEMA MOREIRA  
Registro extinto a contar de 18/08/2017.

---

**(11) DI 6703079-3**

Código 44 - Extinção - Art. 119 inciso III da LPI  
(15) 25/03/2008  
(73) SOFTWARE BRANDING LICENCIAMENTO DE MARCAS LTDA. (BR/SP)  
(74) DANNEMANN, SIEMSEN, BIGLER & IPANEMA MOREIRA  
Registro extinto a contar de 18/10/2012.

---

**(11) DI 6800894-5**

Código 44 - Extinção - Art. 119 inciso III da LPI  
(15) 30/12/2008  
(73) GM GLOBAL TECHNOLOGY OPERATIONS, INC. (US)  
(74) PAULO SERGIO SCATAMBURLO  
Registro extinto a contar de 07/03/2018.

---

**(11) DI 6804896-3**

Código 44 - Extinção - Art. 119 inciso III da LPI  
(15) 03/11/2009  
(73) Flamarion Lopes Zanchi (BR/RS) ; Jorge Antonio Schultz (BR/RS) ; Nelson Bopp (BR/RS)  
Registro extinto a contar de 12/09/2018.

---

**(11) DI 6804897-1**

Código 44 - Extinção - Art. 119 inciso III da LPI  
(15) 03/11/2009  
(73) Flamarion Lopes Zanchi (BR/RS) ; Jorge Antonio Schultz (BR/RS) ; Nelson Bopp (BR/RS)  
Registro extinto a contar de 12/09/2018.

---

**(11) DI 6804899-8**

Código 44 - Extinção - Art. 119 inciso III da LPI  
(15) 03/11/2009  
(73) Flamarion Lopes Zanchi (BR/RS) ; Jorge Antonio Schultz (BR/RS) ; Nelson Bopp (BR/RS)  
Registro extinto a contar de 12/09/2018.

---

**(11) DI 6805213-8**

Código 44 - Extinção - Art. 119 inciso III da LPI  
(15) 10/11/2009  
(73) ANTONIO EDUARDO DURIGAN (BR/SP)  
(74) ALGO ASSESSORIA EM PROPRIEDADE INTELECTUAL LTDA.  
Registro extinto a contar de 19/11/2018.

---

**(11) DI 6805214-6**

Código 44 - Extinção - Art. 119 inciso III da LPI  
(15) 10/11/2009  
(73) ANTONIO EDUARDO DURIGAN (BR/SP)  
(74) ALGO ASSESSORIA EM PROPRIEDADE INTELECTUAL LTDA.  
Registro extinto a contar de 19/11/2018.

---

<b>(11) DI 6805217-0</b>	Código 44 - Extinção - Art. 119 inciso III da LPI (15) 03/11/2009 (73) ANTONIO EDUARDO DURIGAN (BR/SP) (74) ALGO ASSESSORIA EM PROPRIEDADE INTELECTUAL LTDA. Registro extinto a contar de 19/11/2018.
<b>(11) DI 6805218-9</b>	Código 44 - Extinção - Art. 119 inciso III da LPI (15) 03/11/2009 (73) ANTONIO EDUARDO DURIGAN (BR/SP) (74) ALGO ASSESSORIA EM PROPRIEDADE INTELECTUAL LTDA. Registro extinto a contar de 19/11/2018.
<b>(11) DI 6901285-7</b>	Código 44 - Extinção - Art. 119 inciso III da LPI (15) 05/01/2010 (73) Antônio Eduardo Durigan (BR/SP) (74) Algo Assessoria em Propriedade Intelectual Ltda Registro extinto a contar de 10/04/2014.
<b>(11) DI 6901286-5</b>	Código 44 - Extinção - Art. 119 inciso III da LPI (15) 05/01/2010 (73) Antônio Eduardo Durigan (BR/SP) (74) Algo Assessoria em Propriedade Intelectual Ltda Registro extinto a contar de 10/04/2019.
<b>(11) DI 6901287-3</b>	Código 44 - Extinção - Art. 119 inciso III da LPI (15) 19/01/2010 (73) Antonio Eduardo Durigan (BR/SP) (74) Algo Assessoria em Propriedade Intelectual Ltda Registro extinto a contar de 10/04/2014.
<b>(11) DI 6901484-1</b>	Código 44 - Extinção - Art. 119 inciso III da LPI (15) 30/03/2010 (73) Victor Jesus Steola (BR/SP) (74) Gevalci Oliveira Prado Registro extinto a contar de 12/02/2014.
<b>(11) DI 6903368-4</b>	Código 44 - Extinção - Art. 119 inciso III da LPI (15) 06/07/2010 (73) VICTOR JESUS STEOLA (BR/SP) (74) GEVALCI OLIVEIRA PRADO Registro extinto a contar de 01/09/2014.
<b>(11) DI 7000051-4</b>	Código 44 - Extinção - Art. 119 inciso III da LPI

---

(15) 14/09/2010  
(73) MONDICAP PLASTIC PACKAGING LTDA (BR/SP)  
(74) GOVERNATE MARCAS E PATENTES S/C LTDA  
Registro extinto a contar de 12/01/2015.

---

**(11) DI 7101320-2** Código 44 - Extinção - Art. 119 inciso III da LPI  
(15) 02/08/2011  
(73) PLASCAR INDUSTRIA DE COMPONENTES PLÁSTICOS LTDA (BR/SP)  
(74) GERSON BATISTA FERREIRA  
Registro extinto a contar de 12/04/2016.

---

**(11) DI 7101321-0** Código 44 - Extinção - Art. 119 inciso III da LPI  
(15) 02/08/2011  
(73) PLASCAR INDUSTRIA DE COMPONENTES PLÁSTICOS LTDA (BR/SP)  
(74) GERSON BATISTA FERREIRA  
Registro extinto a contar de 12/04/2016.

---

**(11) DI 7101323-7** Código 44 - Extinção - Art. 119 inciso III da LPI  
(15) 02/08/2011  
(73) PLASCAR INDUSTRIA DE COMPONENTES PLÁSTICOS LTDA (BR/SP)  
(74) GERSON BATISTA FERREIRA  
Registro extinto a contar de 12/04/2016.

---

**(11) DI 7101355-5** Código 44 - Extinção - Art. 119 inciso III da LPI  
(15) 29/05/2012  
(73) ANTONIO EDUARDO DURIGAN (BR/SP)  
(74) ALGO ALLIANCE ASSESSORIA EM PROPRIEDADE INTELECTUAL LTDA  
Registro extinto a contar de 15/04/2016.

---

**(11) DI 7101617-1** Código 44 - Extinção - Art. 119 inciso III da LPI  
(15) 08/11/2011  
(73) Plascar Industria de Componentes Plásticos Ltda (BR/SP)  
(74) Gerson Batista Ferreira  
Registro extinto a contar de 10/05/2016.

---

**(11) DI 7103955-4** Código 44 - Extinção - Art. 119 inciso III da LPI  
(15) 17/04/2012  
(73) ANTONIO EDUARDO DURIGAN (BR/SP)  
(74) ALGO ALLIANCE ASSESSORIA EM PROPRIEDADE INTELECTUAL LTDA  
Registro extinto a contar de 29/07/2016.

---

**(11) DI 7103965-1** Código 44 - Extinção - Art. 119 inciso III da LPI  
(15) 17/04/2012  
(73) ANTONIO EDUARDO DURIGAN (BR/SP)

---

(74) ALGO ALLIANCE ASSESSORIA EM PROPRIEDADE INTELECTUAL LTDA  
Registro extinto a contar de 30/07/2016.

---

**(11) DI 7103966-0**

Código 44 - Extinção - Art. 119 inciso III da LPI  
(15) 17/04/2012  
(73) ANTONIO EDUARDO DURIGAN (BR/SP)  
(74) ALGO ALLIANCE ASSESSORIA EM PROPRIEDADE INTELECTUAL LTDA  
Registro extinto a contar de 30/07/2016.

---

**(11) DI 7103967-8**

Código 44 - Extinção - Art. 119 inciso III da LPI  
(15) 10/04/2012  
(73) ANTONIO EDUARDO DURIGAN (BR/SP)  
(74) ALGO ALLIANCE ASSESSORIA EM PROPRIEDADE INTELECTUAL LTDA  
Registro extinto a contar de 30/07/2016.

---

**(11) DI 7103968-6**

Código 44 - Extinção - Art. 119 inciso III da LPI  
(15) 03/12/2013  
(73) ANTONIO EDUARDO DURIGAN (BR/SP)  
(74) ALGO ALLIANCE ASSESSORIA EM PROPRIEDADE INTELECTUAL LTDA  
Registro extinto a contar de 30/07/2016.

---

**(11) DI 7103971-6**

Código 44 - Extinção - Art. 119 inciso III da LPI  
(15) 10/04/2012  
(73) ANTONIO EDUARDO DURIGAN (BR/SP)  
(74) ALGO ALLIANCE ASSESSORIA EM PROPRIEDADE INTELECTUAL LTDA  
Registro extinto a contar de 30/07/2016.

---

**(11) DI 7106251-3**

Código 44 - Extinção - Art. 119 inciso III da LPI  
(15) 30/10/2012  
(73) INDÚSTRIA DE MÓVEIS DELUSE LTDA (BR/RS)  
(74) Idea Marcas e Patentes Ltda.  
Registro extinto a contar de 17/12/2016.

**Código 46 - Prorrogação**

Prorrogada a vigência do registro de desenho industrial por solicitação do titular.

---

**(11) DI 6001337-0**

Código 46 - Prorrogação

(22) 02/06/2000

(15) 27/03/2001

(45) 27/03/2001

(54) TAMPA PARA RECIPIENTE COM PORTINHOLA ROTATIVA

(73) Dart Industries Inc (US)

(72) Brian J. Demers

(74) Momsen, Leonardos &amp; CIA.

Prorrogado de 03/06/2020 a 02/06/2025 (5º Período).

---

**(11) DI 6001416-4**

Código 46 - Prorrogação

(22) 13/06/2000

(15) 11/09/2001

(45) 11/09/2001

(54) CONFIGURAÇÃO APLICADA EM DISPOSITIVO ARMAZENADOR

(73) Akzo Nobel Coatings International B. V. (NL)

(72) Mattheus Bernadus Van Dijk; Marinus Jacobus Konings

(74) Momsen, Leonardos &amp; CIA.

Prorrogado de 14/06/2020 a 13/06/2025 (5º Período).

---

**(11) DI 6001417-2**

Código 46 - Prorrogação

(22) 13/06/2000

(15) 11/09/2001

(45) 11/09/2001

(54) CONFIGURAÇÃO APLICADA EM SELETOR DE CORES

(73) Akzo Nobel Coatings International B. V (NL)

(72) Mattheus Bernadus Van Dijk; Marinus Jacobus Konings

(74) Momsen, Leonardos &amp; CIA.

Prorrogado de 14/06/2020 a 13/06/2025 (5º Período).

---

**(11) DI 6101121-5**

Código 46 - Prorrogação

(22) 19/04/2001

(15) 17/07/2001

(45) 17/07/2001

(54) CONFIGURAÇÃO ORNAMENTAL APLICADA EM VASSOURA

(73) BETTANIN S.A. (BR/RS)

(72) Telmo Vieira Dutra

(74) LEÃO PROPRIEDADE INTELECTUAL

Prorrogado de 20/04/2021 a 19/04/2026 (5º Período).

---

**(11) DI 6101122-3**

Código 46 - Prorrogação

(22) 19/04/2001

(15) 17/07/2001

(45) 17/07/2001

(54) CONFIGURAÇÃO ORNAMENTAL APLICADA EM ESCOVA

(73) BETTANIN S.A. (BR/RS)

(72) Telmo Vieira Dutra

(74) LEÃO PROPRIEDADE INTELECTUAL

Prorrogado de 20/04/2021 a 19/04/2026 (5º Período).

---

**(11) DI 6501804-4**

Código 46 - Prorrogação

(22) 18/05/2005

(15) 12/07/2005

(45) 12/07/2005

(54) CONFIGURAÇÃO APLICADA EM SAPATILHA

(73) Grendene S.A. (BR/CE)

(72) Volnei Tadeu Dal Magro

(74) Custódio de Almeida &amp; Cia

Prorrogado de 19/05/2020 a 18/05/2025 (4º Período).

---

**(11) DI 6501825-7**

Código 46 - Prorrogação

(22) 20/05/2005

(15) 20/09/2005

(45) 20/09/2005

(54) CONFIGURAÇÃO APLICADA EM GARRAFA

(73) SAVERGLASS (FR) ; SAVERGLASS (FR)

(72) Didier Rica

(74) Momsen, Leonardos &amp; Cia.

Prorrogado de 21/05/2020 a 20/05/2025 (4º Período).

---

**(11) DI 6501827-3**

Código 46 - Prorrogação

(22) 20/05/2005

(15) 20/09/2005

(45) 20/09/2005

(54) CONFIGURAÇÃO APLICADA EM GARRAFA

(73) SAVERGLASS (FR) ; SAVERGLASS (FR)

(72) Didier Rica

(74) Momsen, Leonardos &amp; Cia

Prorrogado de 21/05/2020 a 20/05/2025 (4º Período).

---

**(11) DI 6501829-0**

Código 46 - Prorrogação

(22) 20/05/2005

(15) 16/11/2005



---

(45) 16/11/2005  
(54) CONFIGURAÇÃO APLICADA EM GARRAFA  
(73) Saverglass (FR) ; Saverglass (FR)  
(72) Didier Rica  
(74) Momsen, Leonardos & CIA.  
Prorrogado de 21/05/2020 a 20/05/2025 (4º Período).

---

**(11) DI 6502005-7**

Código 46 - Prorrogação  
(22) 02/06/2005  
(15) 09/08/2005  
(45) 09/08/2005  
(54) CONFIGURAÇÃO APLICADA EM BONECA  
(73) Gustavo Jensen (BR/SP)  
(72) Gustavo Jensen  
(74) Cannon Marcas e Patentes Ltda  
Prorrogado de 03/06/2020 a 02/06/2025 (4º Período).

---

**(11) DI 6502006-5**

Código 46 - Prorrogação  
(22) 02/06/2005  
(15) 09/08/2005  
(45) 09/08/2005  
(54) CONFIGURAÇÃO APLICADA EM BONECA  
(73) Gustavo Jensen (BR/SP)  
(72) Gustavo Jensen  
(74) Cannon Marcas E Patentes Ltda  
Prorrogado de 03/06/2020 a 02/06/2025 (4º Período).

---

**(11) DI 6502171-1**

Código 46 - Prorrogação  
(22) 21/06/2005  
(15) 09/08/2005  
(45) 09/08/2005  
(54) CONFIGURAÇÃO APLICADA À BANDA DE RODAGEM PARA PNEU  
(73) Borrachas Vipal S.A. (BR/RS)  
(72) Nair Ana P. B. Hoffmann  
(74) ADVOCACIA PIETRO ARIBONI S/C  
Prorrogado de 22/06/2020 a 21/06/2025 (4º Período).

---

**(11) DI 6502683-7**

Código 46 - Prorrogação  
(22) 22/07/2005  
(15) 13/06/2006  
(45) 13/06/2006  
(54) CONFIGURAÇÃO APLICADA EM CARIMBO COM APLICAÇÃO AUTOMÁTICA DE TINTA  
(73) Sun Same Enterprises CO., Ltd (TW)

---

(72) Shiny Shih  
(74) TINOCO SOARES & FILHO LTDA  
Prorrogado de 23/07/2020 a 22/07/2025 (4º Período).

---

**(11) DI 6601171-0** Código 46 - Prorrogação  
(22) 18/04/2006  
(15) 20/06/2006  
(45) 20/06/2006  
(54) "CONFIGURAÇÃO ORNAMENTAL EM PORTA DESINFETANTE SANITÁRIO"  
(73) BETTANIN S.A. (BR/RS)  
(72) TELMO VIEIRA DUTRA  
(74) LEÃO PROPRIEDADE INTELECTUAL  
Prorrogado de 19/04/2021 a 18/04/2026 (4º Período).

---

**(11) DI 6601341-0** Código 46 - Prorrogação  
(22) 26/04/2006  
(15) 20/06/2006  
(45) 20/06/2006  
(54) CONFIGURAÇÃO ORNAMENTAL APLICADA A PÁ COLETORA  
(73) BETTANIN S.A. (BR/RS)  
(72) Telmo Vieira Dutra  
(74) LEÃO PROPRIEDADE INTELECTUAL  
Prorrogado de 27/04/2021 a 26/04/2026 (4º Período).

---

**(11) DI 7001941-0** Código 46 - Prorrogação  
(22) 18/05/2010  
(15) 23/11/2010  
(45) 23/11/2010  
(52) 02-04  
(54) CONFIGURAÇÃO APLICADA EM BOTA  
(73) GRENDENE S.A. (BR/CE)  
(72) Edson Matsuo  
(74) Custodio De Almeida & Cia  
Prorrogado de 19/05/2020 a 18/05/2025 (3º Período).

---

**(11) DI 7001973-8** Código 46 - Prorrogação  
(22) 20/05/2010  
(15) 30/11/2010  
(45) 30/11/2010  
(52) 07-01  
(54) CONFIGURAÇÃO APLICADA EM JARRA  
(73) NELY CRISTINA BRAIDOTTI (BR/SP)  
(72) NELY CRISTINA BRAIDOTTI

---

(74) SIMBOLO MARCAS E PATENTES LTDA  
Prorrogado de 21/05/2020 a 20/05/2025 (3º Período).

---

**(11) DI 7001974-6**

Código 46 - Prorrogação  
(22) 20/05/2010  
(15) 30/11/2010  
(45) 30/11/2010  
(52) 07-01  
(54) CONFIGURAÇÃO APLICADA EM COPO  
(73) NELY CRISTINA BRAIDOTTI (BR/SP)  
(72) NELY CRISTINA BRAIDOTTI  
(74) SIMBOLO MARCAS E PATENTES LTDA  
Prorrogado de 21/05/2020 a 20/05/2025 (3º Período).

---

**(11) DI 7001975-4**

Código 46 - Prorrogação  
(22) 20/05/2010  
(15) 30/11/2010  
(45) 30/11/2010  
(52) 09-01  
(54) CONFIGURAÇÃO APLICADA EM GARRAFA  
(73) NELY CRISTINA BRAIDOTTI (BR/SP)  
(72) NELY CRISTINA BRAIDOTTI  
(74) SIMBOLO MARCAS E PATENTES LTDA  
Prorrogado de 21/05/2020 a 20/05/2025 (3º Período).

---

**(11) DI 7001976-2**

Código 46 - Prorrogação  
(22) 20/05/2010  
(15) 30/11/2010  
(45) 30/11/2010  
(52) 07-01  
(54) CONFIGURAÇÃO APLICADA EM TIGELA  
(73) NELY CRISTINA BRAIDOTTI (BR/SP)  
(72) NELY CRISTINA BRAIDOTTI  
(74) SIMBOLO MARCAS E PATENTES LTDA  
Prorrogado de 21/05/2020 a 20/05/2025 (3º Período).

---

**(11) DI 7001977-0**

Código 46 - Prorrogação  
(22) 20/05/2010  
(15) 30/11/2010  
(45) 30/11/2010  
(52) 23-02  
(54) CONFIGURAÇÃO APLICADA EM BANHEIRA INFANTIL  
(73) NELY CRISTINA BRAIDOTTI (BR/SP)  
(72) NELY CRISTINA BRAIDOTTI

---

(74) SÍMBOLO MARCAS E PATENTES LTDA  
Prorrogado de 21/05/2020 a 20/05/2025 (3º Período).

---

**(11) DI 7002023-0**

Código 46 - Prorrogação  
(22) 17/05/2010  
(15) 16/11/2010  
(45) 16/11/2010  
(52) 15-09  
(54) CONFIGURAÇÃO APLICADA EM SEPARADOR MAGNÉTICO  
TETRAPOLAR  
(73) Gaustec Indústria e Manutenção em Eletromagnéticos Ltda. (BR/MG)  
(72) Márcio Augusto Teixeira Ribeiro; José Pancrácio Ribeiro  
(74) Dannemann, Siemsen, Bigler & Ipanema Moreira  
Prorrogado de 18/05/2020 a 17/05/2025 (3º Período).

---

**(11) DI 7002024-8**

Código 46 - Prorrogação  
(22) 17/05/2010  
(15) 16/11/2010  
(45) 16/11/2010  
(52) 15-09  
(54) CONFIGURAÇÃO APLICADA EM SEPARADOR MAGNÉTICO  
TETRAPOLAR  
(73) Gaustec Indústria e Manutenção em Eletromagnéticos Ltda. (BR/MG)  
(72) Márcio Augusto Teixeira Ribeiro; José Pancrácio Ribeiro  
(74) Dannemann, Siemsen, Bigler & Ipanema Moreira  
Prorrogado de 18/05/2020 a 17/05/2025 (3º Período).

---

**(11) DI 7002026-4**

Código 46 - Prorrogação  
(22) 17/05/2010  
(15) 16/11/2010  
(45) 16/11/2010  
(52) 15-09  
(54) CONFIGURAÇÃO APLICADA EM SEPARADOR MAGNÉTICO  
TETRAPOLAR  
(73) Gaustec Indústria e Manutenção em Eletromagnéticos Ltda. (BR/MG)  
(72) Márcio Augusto Teixeira Ribeiro; José Pancrácio Ribeiro  
(74) Dannemann, Siemsen, Bigler & Ipanema Moreira  
Prorrogado de 18/05/2020 a 17/05/2025 (3º Período).

---

**(11) DI 7002027-2**

Código 46 - Prorrogação  
(22) 17/05/2010  
(15) 16/11/2010  
(45) 16/11/2010  
(52) 15-09

---

(54) CONFIGURAÇÃO APLICADA EM SEPARADOR MAGNÉTICO  
TETRAPOLAR

(73) Gaustec Indústria e Manutenção em Eletromagnéticos Ltda. (BR/MG)

(72) Márcio Augusto Teixeira Ribeiro; José Pancrácio Ribeiro

(74) Dannemann, Siemsen, Bigler & Ipanema Moreira

Prorrogado de 18/05/2020 a 17/05/2025 (3º Período).

---

**(11) DI 7002029-9**

Código 46 - Prorrogação

(22) 17/05/2010

(15) 16/11/2010

(45) 16/11/2010

(52) 19-08

(54) PADRÃO ORNAMENTAL APLICADO A ARTIGOS DE MODA E  
EMBALAGENS

(73) PHOENIX 1946 SRL (IT)

(72) Giacomo Scarcella

(74) Tavares Propriedade Intelectual Ltda.

Prorrogado de 18/05/2020 a 17/05/2025 (3º Período).

---

**(11) DI 7002062-0**

Código 46 - Prorrogação

(22) 26/05/2010

(15) 03/11/2010

(45) 03/11/2010

(52) 02-04

(54) CONFIGURAÇÃO APLICADA EM CHINELO

(73) GRENDENE S.A. (BR/CE)

(72) Edson Matsuo

(74) Custódio de Almeida & Cia.

Prorrogado de 27/05/2020 a 26/05/2025 (3º Período).

---

**(11) DI 7002070-1**

Código 46 - Prorrogação

(22) 27/05/2010

(15) 07/12/2010

(45) 07/12/2010

(52) 25-01

(54) CONFIGURAÇÃO APLICADA EM PERFIL

(73) Dilceu Schmidt (BR/RS)

(72) Dilceu Schmidt

(74) Idea Marcas e Patentes Ltda.

Prorrogado de 28/05/2020 a 27/05/2025 (3º Período).

---

**(11) DI 7002100-7**

Código 46 - Prorrogação

(22) 28/05/2010

(15) 09/11/2010

---

(45) 09/11/2010  
(52) 02-04  
(54) CONFIGURAÇÃO APLICADA EM CHINELO  
(73) GRENDENE S.A. (BR/CE)  
(72) Edson Matsuo  
(74) Custódio de Almeida & Cia  
Prorrogado de 29/05/2020 a 28/05/2025 (3º Período).

---

**(11) DI 7002101-5**

Código 46 - Prorrogação  
(22) 28/05/2010  
(15) 09/11/2010  
(45) 09/11/2010  
(52) 02-04  
(54) CONFIGURAÇÃO APLICADA EM SANDÁLIA  
(73) GRENDENE S.A. (BR/CE)  
(72) Edson Matsuo  
(74) Custódio de Almeida & Cia  
Prorrogado de 29/05/2020 a 28/05/2025 (3º Período).

---

**(11) DI 7002171-6**

Código 46 - Prorrogação  
(22) 21/05/2010  
(15) 09/11/2010  
(45) 09/11/2010  
(52) 09-01  
(54) CONFIGURAÇÃO APLICADA A GARRAFA  
(73) Saverglass (FR)  
(72) Richard Lauret  
(74) Matos e Associados - Advogados  
Prorrogado de 22/05/2020 a 21/05/2025 (3º Período).

---

**(11) DI 7002172-4**

Código 46 - Prorrogação  
(22) 21/05/2010  
(15) 09/11/2010  
(45) 09/11/2010  
(52) 09-01  
(54) CONFIGURAÇÃO APLICADA A GARRAFA  
(73) Saverglass (FR)  
(72) Richard Lauret  
(74) Matos e Associados - Advogados  
Prorrogado de 22/05/2020 a 21/05/2025 (3º Período).

---

**(11) DI 7002380-8**

Código 46 - Prorrogação  
(22) 18/06/2010  
(15) 21/12/2010

---

(45) 21/12/2010  
(52) 25-01  
(54) CONFIGURAÇÃO APLICADA EM UM PAR DE PERFIS METÁLICOS MACHO E FÊMEA PARA MONTAGEM DE VENEZIANAS  
(73) HYDRO ALUMÍNIO ACRO S/A (BR/SP)  
(72) ADMIR PAULO LAGO MARTINS; MARCOS ANTONIO PIGOSSO  
(74) EDMUNDO BRUNNER ASS EM PROP. INDL. LTDA  
Prorrogado de 19/06/2020 a 18/06/2025 (3º Período).

---

**(11) DI 7002555-0**

Código 46 - Prorrogação  
(22) 14/06/2010  
(15) 01/02/2011  
(45) 01/02/2011  
(52) 04-02  
(54) CONFIGURAÇÃO APLICADA EM ESCOVA DE DENTES.  
(73) Colgate-Palmolive Company (US)  
(72) Armin Baertschi; Robert Moskovich  
(74) Momsen, Leonardos & Cia.  
Prorrogado de 15/06/2020 a 14/06/2025 (3º Período).

---

**(11) DI 7002563-0**

Código 46 - Prorrogação  
(22) 14/06/2010  
(15) 11/01/2011  
(45) 11/01/2011  
(52) 04-02  
(54) CONFIGURAÇÃO APLICADA EM ESCOVA DE DENTES  
(73) Colgate-Palmolive Company (US)  
(72) Armin Baertschi; Robert Moskovich  
(74) Momsen, Leonardos & Cia  
Prorrogado de 15/06/2020 a 14/06/2025 (3º Período).

---

**(11) DI 7002564-9**

Código 46 - Prorrogação  
(22) 14/06/2010  
(15) 11/01/2011  
(45) 11/01/2011  
(52) 04-02  
(54) CONFIGURAÇÃO APLICADA EM ESCOVA DE DENTES  
(73) Colgate-Palmolive Company (US)  
(72) Armin Baertschi; Robert Moskovich  
(74) Momsen, Leonardos & Cia  
Prorrogado de 15/06/2020 a 14/06/2025 (3º Período).

---

**(11) DI 7002567-3**

Código 46 - Prorrogação  
(22) 16/06/2010

---

(15) 14/12/2010  
(45) 14/12/2010  
(52) 09-01  
(54) CONFIGURAÇÃO APLICADA EM POTE DECORATIVO  
(73) Industria e Comercio de Plasticos Cajovil Ltda (BR/SC)  
(72) Jorge Luiz Brandes  
(74) King's Marcas e Patentes Ltda.  
Prorrogado de 17/06/2020 a 16/06/2025 (3º Período).

---

**(11) DI 7002899-0**

Código 46 - Prorrogação  
(22) 14/05/2010  
(15) 22/02/2011  
(45) 22/02/2011  
(52) 09-01  
(54) CONFIGURAÇÃO APLICADA EM GARRAFA  
(73) Fruteb S/A (BR/SE)  
(72) Bartolomeu Dias de Sousa  
Prorrogado de 15/05/2020 a 14/05/2025 (3º Período).

---

**(11) DI 7101274-5**

Código 46 - Prorrogação  
(22) 06/04/2011  
(15) 30/08/2011  
(45) 30/08/2011  
(52) 25-01  
(54) CONFIGURAÇÃO APLICADA EM PERFIL DE MACROFIBRA E VARIANTE  
(73) Etruria Indústria de Fibras e Fios Sintéticos Ltda (BR/SP)  
(72) Sergio Di Bonaventura  
(74) Sul América Marcas e Patentes Ltda.  
Prorrogado de 07/04/2021 a 06/04/2026 (3º Período).



**Código 46.2 - Exigência de complementação de quinquênio e/ou prorrogação  
– Art. 120 e 108 da LPI**

O Titular deverá complementar, de acordo com a tabela vigente na data da complementação o recolhimento do quinquênio/prorrogação , acompanhado da guia de cumprimento de exigência. O não cumprimento no prazo de 60 (sessenta) dias acarretará a extinção do registro.

---

**(11) BR 30 2014 004372-2**

Código 46.2 - Exigência de complementação de quinquênio e/ou prorrogação –  
Art. 120 e 108 da LPI

(15) 05/02/2019

(73) SPIRIT DESIGN LIMITADA (BR/SP) ; CENTRO INTERNACIONAL DE  
ENERGIAS RENOVÁVEIS-BIOGÁS (BR/PR)

(74) DANNEMANN, SIEMSEN, BIGLER & IPANEMA MOREIRA

Para regularização do segundo período de vigência do registro, complemente o valor recolhido referente ao desconto de pessoa física, para o atual valor referente a pessoa jurídica. Para cumprimento da exigência é necessário peticionamento por meio de código de serviço 105 junto à apresentação da comprovação de recolhimento da guia de complementação gerada pelo código de serviço 800.

### Código 47.1 - Petição Prejudicada

Prejudicada a Petição Indicada de acordo com o complemento.

---

**(21) BR 30 2019 001149-2**

Código 47.1 - Petição Prejudicada

(22) 21/03/2019

(71) VITÓRIA COMÉRCIO DE CALÇADOS E CONFECÇÕES LTDA - ME  
(BR/MG)

(74) JOSÉ NAVES DE LACERDA JÚNIOR

Referente à Petição 870190046777 de 20/05/2019 de solicitação de devolução de prazo, declarada prejudicada tendo em vista a republicação, na RPI 2578, do despacho contestado , gerando novo prazo para cumprimento.

---

**(21) BR 30 2019 001156-5**

Código 47.1 - Petição Prejudicada

(22) 22/03/2019

(71) VITÓRIA COMÉRCIO DE CALÇADOS E CONFECÇÕES LTDA - ME  
(BR/MG)

(74) JOSÉ NAVES DE LACERDA JÚNIOR

Referente à Petição 870190046799 de 20/05/2019 de solicitação de devolução de prazo, declarada prejudicada tendo em vista a republicação, na RPI 2578, do despacho contestado, gerando novo prazo para cumprimento.

---

**(21) BR 30 2019 001157-3**

Código 47.1 - Petição Prejudicada

(22) 22/03/2019

(71) VITÓRIA COMÉRCIO DE CALÇADOS E CONFECÇÕES LTDA - ME  
(BR/MG)

(74) JOSÉ NAVES DE LACERDA JÚNIOR

Referente à Petição 870190046784 de 20/05/2019 de solicitação de devolução de prazo, declarada prejudicada tendo em vista a republicação, na RPI 2578, do despacho contestado, gerando novo prazo para cumprimento.

**Código 47.3 - Petição Deferida**

## Deferimento da petição apresentada

---

<b>(11) BR 30 2012 003352-7</b>	Código 47.3 - Petição Deferida (71) EBENEZER ALVES DA SILVA (BR/SP) (74) DNA BRASIL - GESTÃO DE MARCAS Deferida a petição, com vistas à apresentação do documento de procuração. Em referência ao protocolo nº 018130006505, de 01/03/2013.
<b>(11) BR 30 2012 005475-3</b>	Código 47.3 - Petição Deferida (71) THERMO KING CORPORATION (US) (74) Dannemann, Siemsen, Bigler & Ipanema Moreira Deferida a petição, com vistas à apresentação do documento de prioridade unionista. Em referência ao protocolo nº 020130004726, de 17/01/2013.
<b>(11) BR 30 2012 005526-1</b>	Código 47.3 - Petição Deferida (71) GT GETTAXI LIMITED (CY) (74) DANNEMANN, SIEMSEN, BIGLER & IPANEMA MOREIRA Deferida a petição, com vistas à apresentação do documento de cessão dos autores. Em referência ao protocolo nº 020120119100, de 21/12/2012.
<b>(11) BR 30 2012 005578-4</b>	Código 47.3 - Petição Deferida (71) BURGER KING CORPORATION (US) (74) VEIRANO ADVOGADOS Deferida a petição, com vistas à apresentação do documento de cessão dos autores. Em referência ao protocolo nº 020130024153, de 25/03/2013.
<b>(11) BR 30 2012 006731-6</b>	Código 47.3 - Petição Deferida (71) DERMA DREAM GROUP LTD. (VG) (74) PINHEIRO NETO ADVOGADOS Deferida a petição, com vistas à apresentação dos documentos de procuração e de cessão dos autores. Em referência ao protocolo nº 018130002472, de 24/01/2013.
<b>(11) BR 30 2013 000130-0</b>	Código 47.3 - Petição Deferida (71) AUDI AG (DE) (74) ADVOCACIA PIETRO ARIBONI S/C Deferida a petição, com vistas à apresentação do documento de prioridade unionista. Em referência ao protocolo nº 018130007358, de 07/03/2013.
<b>(11) BR 30 2013 000131-8</b>	Código 47.3 - Petição Deferida (71) AUDI AG (DE)

---

(74) ADVOCACIA PIETRO ARIBONI S/C

Deferida a petição, com vistas à apresentação do documento de prioridade unionista. Em referência ao protocolo nº 018130007360, de 07/03/2013.

---

**(11) BR 30 2013 000283-7**

Código 47.3 - Petição Deferida

(71) DAIKIN INDUSTRIES LTD. (JP)

(74) ADVOCACIA PIETRO ARIBONI S/C

Deferida a petição, com vistas à apresentação dos documentos de procuração e de cessão dos autores. Em referência ao protocolo nº 018130007941, de 12/03/2013.

---

**(11) BR 30 2013 000285-3**

Código 47.3 - Petição Deferida

(71) DAIKIN INDUSTRIES LTD. (JP)

(74) ADVOCACIA PIETRO ARIBONI S/C

Deferida a petição, com vistas à apresentação dos documentos de procuração e de cessão dos autores. Em referência ao protocolo nº 018130007942, de 12/03/2013.

---

**(11) BR 30 2013 000292-6**

Código 47.3 - Petição Deferida

(71) DAIKIN INDUSTRIES LTD. (JP)

(74) ADVOCACIA PIETRO ARIBONI S/C

Deferida a petição, com vistas à apresentação dos documentos de procuração e de cessão dos autores. Em referência ao protocolo nº 018130007943, de 12/03/2013.

---

**(11) BR 30 2013 000391-4**

Código 47.3 - Petição Deferida

(71) ROBERTO MARCHETTI (IT)

(74) ADVOCACIA PIETRO ARIBONI S/C

Deferida a petição, com vistas à apresentação do documento de prioridade unionista. Em referência ao protocolo nº 018130009999, de 27/03/2013.

---

**(11) BR 30 2013 000570-4**

Código 47.3 - Petição Deferida

(71) ASSA ABLOY AB. (SE)

(74) CITY PATENTES E MARCAS LTDA

Deferida a petição, com vistas à apresentação do documento de prioridade unionista. Em referência ao protocolo nº 018130011586, de 09/04/2013.

---

**(11) BR 30 2013 000834-7**

Código 47.3 - Petição Deferida

(71) GE MEDICAL SYSTEMS GLOBAL TECHNOLOGY COMPANY, LLC (US)

(74) JULIANO RYOTA MURAKAMI

Deferida a petição, com vistas à apresentação do documento de prioridade unionista. Em referência ao protocolo nº 018130010799, de 03/04/2013.

---

**(11) BR 30 2013 000835-5**

Código 47.3 - Petição Deferida

---

(71) GE MEDICAL SYSTEMS GLOBAL TECHNOLOGY COMPANY, LLC (US)  
(74) JULIANO RYOTA MURAKAMI  
Deferida a petição, com vistas à apresentação do documento de prioridade unionista. Em referência ao protocolo nº 018130010798, de 03/04/2013.

---

**(11) BR 30 2013 000881-9**

Código 47.3 - Petição Deferida  
(71) DAIKIN INDUSTRIES LTD. (JP)  
(74) ADVOCACIA PIETRO ARIBONI S/C  
Deferida a petição, com vistas à retificação de dados do depositante. Em referência ao protocolo nº 018130012001, de 11/04/2013.

---

**(11) BR 30 2013 000995-5**

Código 47.3 - Petição Deferida  
(71) KONINKLIJKE DOUWE EGBERTS B.V. (NL)  
(74) DAVID DO NASCIMENTO  
Deferida a petição, com vistas à apresentação do documento de cessão do autor. Em referência ao protocolo nº 020130073640, de 02/09/2013.

---

**(11) BR 30 2013 001575-0**

Código 47.3 - Petição Deferida  
(71) FRANCISCO JAVIER SEPTIEN PRIETO (MX)  
(74) JOSÉ CARLOS FERREIRA  
Deferida a petição, com vistas à apresentação do documento de procuração. Em referência ao protocolo nº 018130012101, de 12/04/2013.

---

**(11) BR 30 2013 001626-9**

Código 47.3 - Petição Deferida  
(71) Dfsk Motor Limited Company (CN)  
(74) Magnus Aspeby / Claudio Szabas  
Deferida a petição, com vistas à apresentação do documento de prioridade unionista. Em referência ao protocolo nº 020130054154, de 20/06/2013.

---

**(11) BR 30 2013 001685-4**

Código 47.3 - Petição Deferida  
(71) THERMO KING CORPORATION (US)  
(74) José Carlos Vaz e Dias  
Deferida a petição, com vistas à apresentação do documento de prioridade unionista. Em referência ao protocolo nº 020130053645, de 19/06/2013.

---

**(11) BR 30 2013 001709-5**

Código 47.3 - Petição Deferida  
(71) Thermo King Corporation (US)  
(74) José Carlos Vaz e Dias  
Deferida a petição, com vistas à apresentação do documento de prioridade unionista. Em referência ao protocolo nº 020130053648, de 19/06/2013.

---

**(11) BR 30 2013 001710-9**

Código 47.3 - Petição Deferida  
(71) DENTAL IMAGING TECHNOLOGIES CORPORATION (US)  
(74) Hugo Silva & Maldonado - Prop. Intelectual

---

Deferida a petição, com vistas à apresentação do documento de prioridade unionista. Em referência ao protocolo nº 020130058626, de 02/07/2013.

---

**(11) BR 30 2014 002645-3**

Código 47.3 - Petição Deferida  
(71) HAND HELD PRODUCTS, INC . (US)  
(74) DAVID DO NASCIMENTO ADVOGADOS  
Referente à solicitação de alteração de procurador, apresentada na petição de protocolo 870190037093

---

**(11) BR 30 2015 005681-9**

Código 47.3 - Petição Deferida  
(71) SCHULER AG (DE)  
(74) EMILIO COLLADO LOPEZ  
Referente à solicitação de alteração de procurador, apresentada na petição de protocolo 870190011932

---

**(11) BR 30 2016 002957-1**

Código 47.3 - Petição Deferida  
(71) GUILHERME MAURICIO BILIBIO HASCHICH (BR/PR)  
(74) SUPREMA MARCAS E PATENTES LTDA. ME  
Referente à GRU 29409231918658530, protocolo 870200055678 de 05/05/2020.

---

**(21) BR 30 2020 000817-0**

Código 47.3 - Petição Deferida  
(71) E6PR S.A.P.I. DE C.V. (MX)  
(74) Tauil e Chequer Advogados  
Referente à verificação dos aspectos formais do documento de prioridade apresentado na petição de protocolo 870200053318

---

**(11) BR 30 2020 000822-7**

Código 47.3 - Petição Deferida  
(71) BAYERISCHE MOTOREN WERKE AKTIENGESELLSCHAFT (DE)  
(74) DANNEMANN, SIEMSEN, BIGLER & IPANEMA MOREIRA  
Referente à verificação dos aspectos formais do documento de prioridade apresentado na petição de protocolo 870200042125

---

**(21) BR 30 2020 000848-0**

Código 47.3 - Petição Deferida  
(71) GATES CORPORATION (US)  
(74) DANIEL ADVOGADOS (ALT.DE DANIEL & CIA)  
Referente à verificação dos aspectos formais do documento de prioridade apresentado na petição de protocolo 870200065609

---

**(21) BR 30 2020 000880-4**

Código 47.3 - Petição Deferida  
(71) REFLEX INSTRUMENTS ASIA PACIFIC PTY LTD (AU)  
(74) DAVID DO NASCIMENTO ADVOGADOS ASSOCIADOS  
Referente à verificação dos aspectos formais do documento de prioridade apresentado na petição de protocolo 870200063796

---

<b>(21) BR 30 2020 000893-6</b>	Código 47.3 - Petição Deferida (71) ETHICON LLC (US) (74) DANNEMANN, SIEMSEN, BIGLER & IPANEMA MOREIRA Referente à verificação dos aspectos formais do documento de prioridade apresentado na petição de protocolo 870200038897
<b>(21) BR 30 2020 000894-4</b>	Código 47.3 - Petição Deferida (71) ETHICON LLC (US) (74) DANNEMANN, SIEMSEN, BIGLER & IPANEMA MOREIRA Referente à verificação dos aspectos formais do documento de prioridade apresentado na petição de protocolo 870200040446
<b>(21) BR 30 2020 000895-2</b>	Código 47.3 - Petição Deferida (71) ETHICON LLC (US) (74) DANNEMANN, SIEMSEN, BIGLER & IPANEMA MOREIRA Referente à verificação dos aspectos formais do documento de prioridade apresentado na petição de protocolo 870200040859
<b>(21) BR 30 2020 000897-9</b>	Código 47.3 - Petição Deferida (71) ETHICON LLC (US) (74) DANNEMANN, SIEMSEN, BIGLER & IPANEMA MOREIRA Referente à verificação dos aspectos formais do documento de prioridade apresentado na petição de protocolo 870200038237
<b>(11) BR 30 2020 001309-3</b>	Código 47.3 - Petição Deferida (71) HELMUT FRANZ WILHELM LEHLE (ZA) (74) M C Araújo Consultoria em Propriedade Industrial Ltda. Referente à verificação dos aspectos formais do documento de prioridade apresentado na petição de protocolo 870200061920
<b>(21) BR 30 2020 001325-5</b>	Código 47.3 - Petição Deferida (71) EKO DEVICES, INC (US) (74) Clarke, Modet Propriedade Intelectual Ltda. Referente à verificação dos aspectos formais do documento de prioridade apresentado na petição de protocolo 870200061501
<b>(21) BR 30 2020 001492-8</b>	Código 47.3 - Petição Deferida (71) TORNIER, INC. (US) (74) Hugo Silva & Maldonado Propriedade Intelectual Sociedade Civil S/C Ltda. Referente à verificação dos aspectos formais do documento de procuração apresentado na petição de protocolo 870200064483
<b>(21) BR 30 2020 001493-6</b>	Código 47.3 - Petição Deferida (71) TORNIER, INC. (US)

---

(74) Hugo Silva & Maldonado Propriedade Intelectual Sociedade Civil S/C Ltda.  
Referente à verificação dos aspectos formais do documento de procuração  
apresentado na petição de protocolo 870200064505

---

**(21) BR 30 2020 001494-4**

Código 47.3 - Petição Deferida  
(71) TORNIER, INC. (US)  
(74) Hugo Silva & Maldonado Propriedade Intelectual Sociedade Civil S/C Ltda.  
Referente à verificação dos aspectos formais do documento de procuração  
apresentado na petição de protocolo 870200064514

---

**(21) BR 30 2020 001495-2**

Código 47.3 - Petição Deferida  
(71) BULLRIDER SPUR COMPANY LLC (US)  
(74) Hugo Silva & Maldonado Propriedade Intelectual Sociedade Civil S/C Ltda.  
Referente à verificação dos aspectos formais do documento de procuração  
apresentado na petição de protocolo 870200047851

---

**(11) DI 6400165-2**

Código 47.3 - Petição Deferida  
(71) INDÚSTRIA E COMÉRCIO DE PRODUTOS DE LIMPEZA SÃO FRANCISCO LTDA. - EPP (BR/SP)  
(74) FOCUS MARCAS E PATENTES LTDA.  
Deferida a petição, com vistas à apresentação do documento de procuração. Em referência ao protocolo nº 018130009094, de 25/03/2013.

---

**(11) DI 6604496-0**

Código 47.3 - Petição Deferida  
(71) Luiz Augusto Sanches Chocair (BR/SP)  
(74) NEWTON SILVEIRA  
Deferida a petição, com vistas à apresentação do documento de procuração. Em referência ao protocolo nº 018130008123, de 13/03/2013.

---

**(11) DI 6801116-4**

Código 47.3 - Petição Deferida  
(71) TIGRE S.A. PARTICIPAÇÕES (BR/SC)  
(74) ANA PAULA SANTOS CELIDONIO  
Deferida a petição, com vistas à apresentação do documento de procuração. Em referência ao protocolo nº 018130011615, de 09/04/2013.

---

**(11) DI 6801117-2**

Código 47.3 - Petição Deferida  
(71) TIGRE S.A. PARTICIPAÇÕES (BR/SC)  
(74) ANA PAULA SANTOS CELIDONIO  
Deferida a petição, com vistas à apresentação do documento de procuração. Em referência ao protocolo nº 018130011401, de 08/04/2013.

---

**(11) DI 6900667-9**

Código 47.3 - Petição Deferida  
(71) Santher - Fabrica de Papel Santa Therezinha S.A. (BR/SP)  
(74) Alberto Luis Camelier da Silva



---

Deferida a petição, com vistas à apresentação do documento de procuração. Em referência ao protocolo nº 018130012133, de 12/04/2013.

---

**(11) DI 6900668-7**

Código 47.3 - Petição Deferida

(71) Santher - Fabrica de Papel Santa Therezinha S.A. (BR/SP)

(74) Alberto Luís Camelier da Silva

Deferida a petição, com vistas à apresentação do documento de procuração. Em referência ao protocolo nº 018130012136, de 12/04/2013.

---

**(11) DI 6900669-5**

Código 47.3 - Petição Deferida

(71) Santher - Fabrica de Papel Santa Therezinha S.A. (BR/SP)

(74) Alberto Luis Camelier da Silva

Deferida a petição, com vistas à apresentação do documento de procuração. Em referência ao protocolo nº 018130012134, de 12/04/2013.

---

**(11) DI 6900670-9**

Código 47.3 - Petição Deferida

(71) Santher - Fabrica de Papel Santa Therezinha S.A. (BR/SP)

(74) Alberto Luis Camelier da Silva

Deferida a petição, com vistas à apresentação do documento de procuração. Em referência ao protocolo nº 018130012135, de 12/04/2013.

### **Código 47.7 - Petição Não Atendida**

Não atendidas as solicitações das petições em referência, conforme indicado em cada publicação.

---

**(21) BR 30 2017 005694-6**

Código 47.7 - Petição Não Atendida

(71) ACINAM - ASSOCIAÇÃO CATARINENSE DAS INDÚSTRIAS DE ÁGUA  
MINERAL (BR/SC)

(74) ELAINE LAU DA SILVA PEREIRA

Petição 870200062604 de 20/05/2020 não atendida, pois não há o que se falar em desistência do pedido, uma vez que este já se encontra indeferido e está em fase recursal, cabendo, se desejado, uma desistência da petição de recurso.

**Código 55 - Exigências Diversas**

Formulada exigência para adequação ou cumprimento de disposições legais no prazo de 60 (sessenta) dias desta data.

---

**(11) BR 30 2012 000962-6**

Código 55 - Exigências Diversas

(22) 05/03/2012

(15) 02/01/2013

(71) FLÁVIO CASERES (BR/SP)

(74) JOEL RIBEIRO DO PRADO

Referente à GRU 29409231918275037, o protocolo 870200058564 de 12/05/2020. Interessado: FLAVIO CASERES. Existe divergência entre o procurador constante no protocolo (CESAR PEDUTI FILHO/PEDUTI SOCIEDADE DE ADVOGADOS) e o procurador registrado (JOEL RIBEIRO DO PRADO). A procuração apresentada no protocolo 870200058564 possui como outorgado CESAR PEDUTI FILHO e como outorgante somente UNIONTECH JUNTAS E IMPERMEABILIZAÇÕES LTDA. O outorgante é diferente do titular do registro (FLAVIO CASERES). Para atendimento do Artigo 111 da Lei 9.279 de 14 de maio de 1996 e do item 3.7 Manual de Desenhos Industriais (Quadros explicativos referentes às petições), sanear as seguintes divergências: 1 - Esclarecer se houve destituição do antigo procurador, JOEL RIBEIRO DO PRADO, para um novo procurador. 2 - Esclarecer se o novo outorgado possui poderes para prática dos devidos atos em nome do titular do registro (FLAVIO CASERES). Esta exigência, com todos os esclarecimentos necessários, deve ser respondida mediante o protocolo da Guia de Recolhimento da União código de Serviço 105.

---

**(21) BR 30 2019 006150-3**

Código 55 - Exigências Diversas

(22) 16/12/2019

(71) FUMAÇA INSTRUMENTOS DE PRECISÃO LTDA - EPP (BR/SP)

(74) FOCUS MARCAS E PATENTES LTDA.

Foi verificada apresentação tempestiva de petição de cumprimento de exigência técnica (código de despacho 34) utilizando uma GRU de código 104 (guia isenta de retribuição). O correto cumprimento desta exigência se dá através da GRU de código 105 e não do código 104. Para possibilitar o andamento do pedido de registro se faz necessária apresentação de petição de Comprovação de Recolhimento de Retribuição INPI (código 124 - isenta) onde constem a GRU de código 105, corretamente associada ao pedido de registro em questão, e seu comprovante de pagamento, observando os valores da Tabela de Retribuição vigente. O cumprimento da exigência técnica NÃO deverá ser reapresentado. Apenas o conteúdo apresentado na petição 104 será examinado e documentações não solicitadas nesta exigência serão desconsideradas.

---

**(21) BR 30 2019 006151-1**

Código 55 - Exigências Diversas

(22) 16/12/2019

(71) INTERLUDIUM MINERAÇÃO LTDA EPP (BR/MA)

Foi verificada apresentação tempestiva de petição de cumprimento de exigência técnica (código de despacho 34) utilizando uma GRU de código 104 (guia isenta de retribuição). O correto cumprimento desta exigência se dá através da GRU de código 105 e não do código 104. Para possibilitar o andamento do pedido de registro se faz necessária apresentação de petição de Comprovação de Recolhimento de Retribuição INPI (código 124 - isenta) onde constem a GRU de código 105, corretamente associada ao pedido de registro em questão, e seu comprovante de pagamento, observando os valores da Tabela de Retribuição vigente. O cumprimento da exigência técnica NÃO deverá ser reapresentado. Apenas o conteúdo apresentado na petição 104 será examinado e documentações não solicitadas nesta exigência serão desconsideradas.

---

**(21) BR 30 2019 006166-0**

Código 55 - Exigências Diversas

(22) 17/12/2019

(71) JADERSON DE ALMEIDA (BR/SC)

Foi verificada apresentação tempestiva de petição de cumprimento de exigência técnica (código de despacho 34) utilizando uma GRU de código 104 (guia isenta de retribuição). O correto cumprimento desta exigência se dá através da GRU de código 105 e não do código 104. Para possibilitar o andamento do pedido de registro se faz necessária apresentação de petição de Comprovação de Recolhimento de Retribuição INPI (código 124 - isenta) onde constem a GRU de código 105, corretamente associada ao pedido de registro em questão, e seu comprovante de pagamento, observando os valores da Tabela de Retribuição vigente. O cumprimento da exigência técnica NÃO deverá ser reapresentado. Apenas o conteúdo apresentado na petição 104 será examinado e documentações não solicitadas nesta exigência serão desconsideradas.

---

**(21) BR 30 2019 006167-8**

Código 55 - Exigências Diversas

(22) 17/12/2019

(71) JADERSON DE ALMEIDA (BR/SC)

Foi verificada apresentação tempestiva de petição de cumprimento de exigência técnica (código de despacho 34) utilizando uma GRU de código 104 (guia isenta de retribuição). O correto cumprimento desta exigência se dá através da GRU de código 105 e não do código 104. Para possibilitar o andamento do pedido de registro se faz necessária apresentação de petição de Comprovação de Recolhimento de Retribuição INPI (código 124 - isenta) onde constem a GRU de código 105, corretamente associada ao pedido de registro em questão, e seu comprovante de pagamento, observando os valores da Tabela de Retribuição vigente. O cumprimento da exigência técnica NÃO deverá ser reapresentado. Apenas o conteúdo apresentado na petição 104 será examinado e documentações não solicitadas nesta exigência serão desconsideradas.

---

**(21) BR 30 2019 006182-1**

Código 55 - Exigências Diversas

(22) 17/12/2019

(71) JADERSON DE ALMEIDA (BR/SC)

Foi verificada apresentação tempestiva de petição de cumprimento de exigência técnica (código de despacho 34) utilizando uma GRU de código 104 (guia isenta de retribuição). O correto cumprimento desta exigência se dá através da GRU de código 105 e não do código 104. Para possibilitar o andamento do pedido de registro se faz necessária apresentação de petição de Comprovação de Recolhimento de Retribuição INPI (código 124 - isenta) onde constem a GRU de código 105, corretamente associada ao pedido de registro em questão, e seu comprovante de pagamento, observando os valores da Tabela de Retribuição vigente. O cumprimento da exigência técnica NÃO deverá ser reapresentado. Apenas o conteúdo apresentado na petição 104 será examinado e documentações não solicitadas nesta exigência serão desconsideradas.

---

**(21) BR 30 2019 006188-0**

Código 55 - Exigências Diversas

(22) 17/12/2019

(71) JADERSON DE ALMEIDA (BR/SC)

Foi verificada apresentação tempestiva de petição de cumprimento de exigência técnica (código de despacho 34) utilizando uma GRU de código 104 (guia isenta de retribuição). O correto cumprimento desta exigência se dá através da GRU de código 105 e não do código 104. Para possibilitar o andamento do pedido de registro se faz necessária apresentação de petição de Comprovação de Recolhimento de Retribuição INPI (código 124 - isenta) onde constem a GRU de código 105, corretamente associada ao pedido de registro em questão, e seu comprovante de pagamento, observando os valores da Tabela de Retribuição vigente. O cumprimento da exigência técnica NÃO deverá ser reapresentado. Apenas o conteúdo apresentado na petição 104 será examinado e documentações não solicitadas nesta exigência serão desconsideradas.

---

**(21) BR 30 2019 006198-8**

Código 55 - Exigências Diversas

(22) 17/12/2019

(71) PRACTICA MAQUETES LTDA (BR/SP)

(74) MAGALHÃES, NOGUEIRA SOCIEDADE DE ADVOGADOS

Foi verificada apresentação tempestiva de petição de cumprimento de exigência técnica (código de despacho 34) utilizando uma GRU de código 104 (guia isenta de retribuição). O correto cumprimento desta exigência se dá através da GRU de código 105 e não do código 104. Para possibilitar o andamento do pedido de registro se faz necessária apresentação de petição de Comprovação de Recolhimento de Retribuição INPI (código 124 - isenta) onde constem a GRU de código 105, corretamente associada ao pedido de registro em questão, e seu comprovante de pagamento, observando os valores da Tabela de Retribuição vigente. O cumprimento da exigência técnica NÃO deverá ser reapresentado.

---

Apenas o conteúdo apresentado na petição 104 será examinado e documentações não solicitadas nesta exigência serão desconsideradas.

---

**(21) BR 30 2019 006220-8**

Código 55 - Exigências Diversas

(22) 18/12/2019

(71) STYLO - MIRANDA FERRAGENS LTDA (BR/PR)

(74) Suprema Marcas e Patentes Ltda. ME

Foi verificada apresentação tempestiva de petição de cumprimento de exigência técnica (código de despacho 34) utilizando uma GRU de código 104 (guia isenta de retribuição). O correto cumprimento desta exigência se dá através da GRU de código 105 e não do código 104. Para possibilitar o andamento do pedido de registro se faz necessária apresentação de petição de Comprovação de Recolhimento de Retribuição INPI (código 124 - isenta) onde constem a GRU de código 105, corretamente associada ao pedido de registro em questão, e seu comprovante de pagamento, observando os valores da Tabela de Retribuição vigente. O cumprimento da exigência técnica NÃO deverá ser reapresentado. Apenas o conteúdo apresentado na petição 104 será examinado e documentações não solicitadas nesta exigência serão desconsideradas.

**Código 56 - Transferência Deferida**

Notificação do deferimento da transferência requerida.

---

**(11) BR 30 2013 001226-3**

Código 56 - Transferência Deferida

(22) 25/03/2013

(15) 18/11/2014

(71) PANGEA INTERNATIONAL LIMITED (JP)

(74) ADVOCACIA PIETRO ARIBONI S/C

Transferência deferida de Toshiba Memory Corporation, conforme petição nº 870200066360, de 28/05/2020.

---

**(11) BR 30 2013 002393-1**

Código 56 - Transferência Deferida

(22) 23/05/2013

(15) 03/06/2014

(71) PANGEA INTERNATIONAL LIMITED (JP)

(74) ADVOCACIA PIETRO ARIBONE S/C

Transferência deferida de Toshiba Memory Corporation, conforme petição nº 870200066449, de 28/05/2020.

---

**(11) BR 30 2014 001020-4**

Código 56 - Transferência Deferida

(22) 10/03/2014

(15) 12/01/2016

(71) PANGEA INTERNATIONAL LIMITED (JP)

(74) ARIBONI, FABBRI E SCHMIDT SOCIEDADE DE ADVOGADOS

Transferência deferida de Toshiba Memory Corporation, conforme petição nº 870200066441, de 28/05/2020.

---

**(11) BR 30 2014 001531-1**

Código 56 - Transferência Deferida

(22) 04/04/2014

(15) 13/03/2018

(71) YABORÃ INDÚSTRIA AERONÁUTICA S.A. (BR/SP)

(74) VEIRANO ADVOGADOS

Transferência deferida de Embraer S.A., conforme petição nº 870200050378, de 23/04/2020.

---

**(11) BR 30 2015 001293-5**

Código 56 - Transferência Deferida

(22) 20/03/2015

(15) 22/08/2017

(71) YABORÃ INDÚSTRIA AERONÁUTICA S.A. (BR/SP)

(74) VEIRANO ADVOGADOS

Transferência deferida de Embraer S.A., conforme petição nº 870200050374, de 23/04/2020.

---

<b>(11) BR 30 2015 001969-7</b>	Código 56 - Transferência Deferida (22) 29/04/2015 (15) 28/03/2017 (71) PANGEA INTERNATIONAL LIMITED (JP) (74) DANNEMANN, SIEMSEN, BIGLER & IPANEMA MOREIRA Transferência deferida de Toshiba Memory Corporation, conforme petição nº 870200066430, de 28/05/2020.
<b>(11) BR 30 2015 002039-3</b>	Código 56 - Transferência Deferida (22) 04/05/2015 (15) 05/07/2016 (71) PANGEA INTERNATIONAL LIMITED (JP) (74) MAURÍCIO ARIBONI Transferência deferida de Toshiba Memory Corporation, conforme petição nº 870200066423, de 28/05/2020.
<b>(11) BR 30 2016 001695-0</b>	Código 56 - Transferência Deferida (22) 22/04/2016 (15) 04/07/2017 (71) PAYPAL, INC. (US) (74) Dannemann, Siemsen, Bigler & Ipanema Moreira Transferência deferida de Izettle Merchant Services AB, conforme petição nº 870200065518, de 27/05/2020.
<b>(11) BR 30 2016 001696-8</b>	Código 56 - Transferência Deferida (22) 22/04/2016 (15) 04/07/2017 (71) PAYPAL, INC. (US) (74) Dannemann, Siemsen, Bigler & Ipanema Moreira Transferência deferida de Izettle Merchant Services AB, conforme petição nº 870200065491, de 27/05/2020.
<b>(11) BR 30 2016 002142-2</b>	Código 56 - Transferência Deferida (22) 20/05/2016 (15) 18/07/2017 (71) PANGEA INTERNATIONAL LIMITED (JP) (74) Ariboni, Fabbri e Schmidt Sociedade de Advogados Transferência deferida de Toshiba Memory Corporation, conforme petição nº 870200066370, de 28/05/2020.
<b>(11) BR 30 2018 056006-0</b>	Código 56 - Transferência Deferida (22) 21/12/2018 (15) 26/11/2019



---

(71) YABORÃ INDÚSTRIA AERONÁUTICA S.A. (BR/SP)

(74) VEIRANO ADVOGADOS

Transferência deferida de Embraer S.A., conforme petição nº 870200050409, de 23/04/2020.

---

**(11) BR 30 2019 000353-8**

Código 56 - Transferência Deferida

(22) 29/01/2019

(15) 16/04/2019

(71) PAYPAL, INC. (US)

(74) DANNEMANN, SIEMSEN, BIGLER & IPANEMA MOREIRA

Transferência deferida de Izettle Merchant Services AB, conforme petição nº 870200065514, de 27/05/2020.

---

**(11) BR 30 2019 000354-6**

Código 56 - Transferência Deferida

(22) 29/01/2019

(15) 16/04/2019

(71) PAYPAL, INC. (US)

(74) DANNEMANN, SIEMSEN, BIGLER & IPANEMA MOREIRA

Transferência deferida de Izettle Merchant Services AB, conforme petição nº 870200065509, de 27/05/2020.

### **Código 59 - Alteração de Nome Deferida**

Notificação do deferimento da alteração de nome requerida.

---

**(11) DI 6505020-7**

Código 59 - Alteração de Nome Deferida

(22) 30/12/2005

(15) 23/05/2006

(71) BRIDGESTONE AMERICAS TIRE OPERATIONS, LLC (US)

(74) Dannemann, Siemsen, Bigler & Ipanema Moreira

Nome alterado de Bridgestone Firestone North American Tire, LLC, conforme  
petição nº 870160056322, de 30/09/2016.

**Código 71 - Despacho Anulado**

Anulada o despacho, por ter sido indevido, conforme indicado no complemento.

---

**(11) DI 5401790-4**

Código 71 - Despacho Anulado

(22) 02/09/1994

(15) 23/12/1997

(73) Lotte Confectionery Co., Ltd (KR)

(74) Franco, Bhering, Barbosa e Novaes

Referente RPI: 2569 - Cód. 44, Publicado: 31/03/2020, por ter sido indevido.

---

**(11) DI 6401092-9**

Código 71 - Despacho Anulado

(22) 27/04/2004

(15) 09/02/2005

(71) CÉSAR PAULO DAROIT (BR/RS)

(74) Joane Raquel nunes da Silva

Referente RPI: 2578 - Cód. 44, Publicado: 02/06/2020, por ter sido indevido.

---

**(11) DI 6402957-3**

Código 71 - Despacho Anulado

(22) 24/05/2004

(15) 16/11/2004

(71) SÔNIA MARIA DOS SANTOS (BR/MG)

(74) Sônia Patrícia de A. Pena Goulart Pereira - Lancaster

Referente RPI: 1771 - Cód. 65, Publicado: 14/12/2004, por ter sido indevido, uma vez que o correto é a publicação da renúncia do registro, pois este já se encontra concedido.

---

**(11) DI 6500237-7**

Código 71 - Despacho Anulado

(22) 21/01/2005

(15) 17/05/2005

(71) Engarrafamento Pitu Ltda (BR/PE)

(74) Dannemann, Siemsen, Bigler &amp; Ipanema Moreira

Referente RPI: 1804 - Cód. 65, Publicado: 02/08/2005, por ter sido indevido, uma vez que o correto é a publicação da renúncia do registro, pois este já se encontra concedido.

---

**(11) DI 6900192-8**

Código 71 - Despacho Anulado

(22) 27/01/2009

(15) 01/12/2009

(71) H Weber &amp; Cia Ltda (BR/RS)

(74) Mario de Almeida Marcas &amp; Patentes LTDA

Referente RPI: 2042 - Cód. 65, Publicado: 23/02/2010, por ter sido indevido, uma vez que o correto é a publicação da renúncia do registro, pois este já se encontra

---

concedido.

**Código 75 - Emissão de Fotocópia**

## Emissão de fotocópia de Desenho Industrial.

---

<b>(21) BR 30 2016 005816-4</b>	Código 75 - Emissão de Fotocópia (71) SERGIO JOSE DE MATOS - ME (BR/PB) Disponibilizada em 29/05/2020, através do serviço de Delivery, a fotocópia autenticada solicitada através da petição 870200058539.
<b>(21) BR 30 2017 001075-0</b>	Código 75 - Emissão de Fotocópia (71) HYDRO EXTRUSION BRASIL S.A. (BR/SP) (74) Dannemann, Siemsen, Bigler & Ipanema Moreira Disponibilizada em 22/05/2020 a fotocópia solicitada através da petição 870200062933.
<b>(21) BR 30 2017 001078-4</b>	Código 75 - Emissão de Fotocópia (71) HYDRO EXTRUSION BRASIL S.A. (BR/SP) (74) Dannemann, Siemsen, Bigler & Ipanema Moreira Disponibilizada em 22/05/2020 a fotocópia solicitada através da petição 870200062934.
<b>(21) BR 30 2017 001080-6</b>	Código 75 - Emissão de Fotocópia (71) HYDRO EXTRUSION BRASIL S.A. (BR/SP) (74) Dannemann, Siemsen, Bigler & Ipanema Moreira Disponibilizada em 22/05/2020 a fotocópia solicitada através da petição 870200062942.
<b>(21) BR 30 2017 001081-4</b>	Código 75 - Emissão de Fotocópia (71) HYDRO EXTRUSION BRASIL S.A. (BR/SP) (74) Dannemann, Siemsen, Bigler & Ipanema Moreira Disponibilizada em 22/05/2020 a fotocópia solicitada através da petição 870200062943.
<b>(21) BR 30 2017 001082-2</b>	Código 75 - Emissão de Fotocópia (71) HYDRO EXTRUSION BRASIL S.A. (BR/SP) (74) Dannemann, Siemsen, Bigler & Ipanema Moreira Disponibilizada em 22/05/2020 a fotocópia solicitada através da petição 870200062945.
<b>(21) BR 30 2017 001084-9</b>	Código 75 - Emissão de Fotocópia (71) HYDRO EXTRUSION BRASIL S.A. (BR/SP) (74) Dannemann, Siemsen, Bigler & Ipanema Moreira Disponibilizada em 22/05/2020 a fotocópia solicitada através da petição

---

870200062948.

---

**(21) DI 7002112-0**

Código 75 - Emissão de Fotocópia

(71) EUROMOBILE INTERIORES LTDA (BR/SP)

(74) TINOCO SOARES & FILHO LTDA.

Disponibilizada em 28/05/2020, através do serviço de Delivery, a fotocópia autenticada solicitada através da petição 870200060958.

---

**(21) DI 7004830-4**

Código 75 - Emissão de Fotocópia

(71) EUROMOBILE INTERIORES S/A (BR/SP)

(74) TINOCO SOARES & FILHO LTDA

Disponibilizada em 28/05/2020, através do serviço de Delivery, a fotocópia autenticada solicitada através da petição 870200060962.