

Revista da
**Propriedade
Industrial**

Nº 2577
26 de Maio de 2020

Desenho Industrial

Seção III



REPÚBLICA FEDERATIVA DO BRASIL

Presidente

Jair Bolsonaro

MINISTÉRIO DA ECONOMIA

Ministro da Economia

Paulo Roberto Nunes Guedes

INSTITUTO NACIONAL DA PROPRIEDADE INDUSTRIAL

Presidente

Claudio Vilar Furtado

De conformidade com a Lei nº 5.648 de 11 de dezembro de 1970, esta é a publicação oficial do Instituto Nacional da Propriedade Industrial, órgão vinculado ao Ministério da Economia, República Federativa do Brasil, que publica todos os seus atos, despachos e decisões relativos ao sistema de propriedade industrial no Brasil, compreendendo Marcas e Patentes, bem como os referentes a contratos de Transferência de Tecnologia e assuntos correlatos, além dos que dizem respeito ao registro de programas de computador como direito autoral.

As established by Law nº 5.648 of december 11, 1970, this is the official publication of the National Institute of Industrial Property, an office under the Ministry of Economy, Federative Republic of Brazil, which publishes all its official acts, orders and decisions regarding the industrial property system in Brazil, comprising Trademarks and Patents, as well as those referring to Technology Transfer agreements and related matters, besides those regarding software registering as copyright.

D'après la Loi nº 5.648 du 11 décembre 1970, celle-ci est la publication officielle de l'Institut National de la Propriété Industrielle, un office lié au Ministère de l'Économie, République Fédérative du Brésil, qui publie tous ses actes, ordres et décisions concernant le système de la propriété industrielle au Brésil, y compris marques et brevets, aussi que ceux référents aux contrats de transfert de technologie et des sujets afférents, en outre que ceux se rapportant à l'enregistrement des programmes d'ordinateur comme droit d'auteur.

Según establece la Ley nº 5.648 de 11 diciembre 1970, esta es la publicación oficial del Instituto Nacional de la Propiedad Industrial, oficina vinculada al Ministerio de la Economía, República Federativa del Brasil, que publica todos sus actos, ordenes y decisiones referentes al sistema de propiedad industrial en Brasil, comprendiendo marcas y patentes así que los referentes a contratos de transferencia de tecnología y asuntos corelacionados, además de los referentes al registro de programas de ordenador como derecho de autor.

Laut Gezets Nr. 5.648 vom 11. dezember 1970, ist dies das Amtsblatt des Nationalen Instituts für gewerbliches Eigentum (INPI), eines Organs des Bundesministerium für Wirtschaft, der Bundesrepublik Brasilien, welches alle Amtshandlungen, Beschlüsse und Entscheidungen über gewerbliches Eigentum in Brasilien, einschliesslich Warenzeichen und Patente, ebenso wie auch Übertragungsverträge von Technologie und Computerprogramme als Urheberrecht veröffentlicht.

**DIRETORIA DE MARCAS, DESENHO INDUSTRIAL
E INDICAÇÕES GEOGRÁFICAS**

DESENHO INDUSTRIAL

**PEDIDO DE REGISTRO DE DESENHO INDUSTRIAL
PEDIDO DIVIDIDO DE UM PEDIDO DE
REGISTRO DE DESENHO INDUSTRIAL
ANTERIORMENTE DEPOSITADO**

Índice Geral:

Código 135 - Publicação Anulada.....	5
Código 205 - Intimação para manifestação por parte do titular e do requerente.....	6
Código 30 - Exigência – Art. 103 da LPI.....	19
Código 31 - Notificação de Depósito.....	28
Código 32 - Notificação do Depósito Com Requerimento de Sigilo.....	48
Código 33.1 - Pedido Inexistente.....	49
Código 34 - Exigência - Art. 106 § 3º da LPI.....	51
Código 34.2 - Exame formal de Cumprimento de Exigência Técnica.....	70
Código 36 - Indeferimento - Art. 106 § 4º da LPI.....	77
Código 39 - Concessão do Registro.....	78
Código 43 - Extinção - Art. 119 inciso II da LPI.....	129
Código 46 - Prorrogação.....	130
Código 47.3 - Petição Deferida.....	146
Código 47.7 - Petição Não Atendida.....	159
Código 52 - Numeração Anulada.....	160
Código 54.1 - Devolução de Prazo Negada.....	161
Código 56 - Transferência Deferida.....	165
Código 59 - Alteração de Nome Deferida.....	167
Código 62 - Alteração de Sede Deferida.....	169
Código 66 - Anotação de Limitação ou Ônus.....	175
Código 71 - Despacho Anulado.....	176
Código 73 - Retificação.....	177
Código 75 - Emissão de Fotocópia.....	178

Código 135 - Publicação Anulada

(21) BR 30 2017 002430-0

Código 135 - Publicação Anulada

(22) 13/06/2017

(71) CLAMPER INDÚSTRIA E COMÉRCIO S/A. (BR/MG)

(74) SÂMIA BATISTA AMIN (NOME ANTERIOR SÂMIA AMIN SANTOS)

Anulada a publicação do despacho 41 na RPI 2566, de 10/03/2020, tendo em vista erro formal, uma vez que o texto do despacho está incorreto. [135]

Código 205 - Intimação para manifestação por parte do titular e do requerente

(11) BR 30 2013 002230-7	<p>Código 205 - Intimação para manifestação por parte do titular e do requerente (45) 11/09/2018 (73) GTS DO BRASIL LTDA (BR/SC) (74) VALOR PROPRIEDADE INTELECTUAL S/S LTDA PAN de terceiros: O(s) Titular(es): GTS DO BRASIL LTDA e Requerente(s): Canello Equipamentos Agrícolas Ltda/ Procurador(es): Marcos Antonio Nunes, deverão tomar conhecimento do parecer técnico que concluiu pela nulidade do registro, para se manifestarem no prazo de sessenta dias. O parecer encontra-se disponibilizado para o titular através do e-mail corporativo cgreg.desenho@inpi.gov.br</p>
(11) BR 30 2014 003245-3	<p>Código 205 - Intimação para manifestação por parte do titular e do requerente (45) 15/03/2016 (73) MARINA DE NOVAIS REGIS PEREIRA (BR/CE) (74) ALGO ALLIANCE ASSESSORIA EM PROPRIEDADE INTELECTUAL LTDA PAN de terceiros: O(s) Titular(es): MARINA DE NOVAIS REGIS PEREIRA e Requerente(s): GRENDENE S.A / Procurador(es): Elizabete Pereira, deverão tomar conhecimento do parecer técnico que concluiu pela nulidade do registro, para se manifestarem no prazo de sessenta dias. O parecer encontra-se disponibilizado para o titular através do e-mail corporativo cgreg.desenho@inpi.gov.br</p>
(11) BR 30 2014 003532-0	<p>Código 205 - Intimação para manifestação por parte do titular e do requerente (45) 02/05/2017 (73) PATRICIA BONALDI MODA FEMININA LTDA (BR/MG) (74) SÁVIO FARIA NEVES PAN de ofício: O Titular deverá tomar conhecimento do parecer técnico que concluiu pela nulidade do registro, para se manifestar no prazo de sessenta dias. O parecer encontra-se disponibilizado para o titular através do e-mail corporativo cgreg.desenho@inpi.gov.br</p>
(11) BR 30 2014 003533-9	<p>Código 205 - Intimação para manifestação por parte do titular e do requerente (45) 02/05/2017 (73) PATRICIA BONALDI MODA FEMININA LTDA (BR/MG) (74) SÁVIO FARIA NEVES PAN de ofício: O Titular deverá tomar conhecimento do parecer técnico que concluiu pela nulidade do registro, para se manifestar no prazo de sessenta dias. O parecer encontra-se disponibilizado para o titular através do e-mail corporativo cgreg.desenho@inpi.gov.br</p>

(11) BR 30 2014 003534-7	Código 205 - Intimação para manifestação por parte do titular e do requerente (45) 02/05/2017 (73) PATRICIA BONALDI MODA FEMININA LTDA (BR/MG) (74) SÁVIO FARIA NEVES PAN de ofício: O Titular deverá tomar conhecimento do parecer técnico que concluiu pela nulidade do registro, para se manifestar no prazo de sessenta dias. O parecer encontra-se disponibilizado para o titular através do e-mail corporativo cgreg.desenho@inpi.gov.br
(11) BR 30 2014 003535-5	Código 205 - Intimação para manifestação por parte do titular e do requerente (45) 02/05/2017 (73) PATRICIA BONALDI MODA FEMININA LTDA (BR/MG) (74) SÁVIO FARIA NEVES PAN de ofício: O Titular deverá tomar conhecimento do parecer técnico que concluiu pela nulidade do registro, para se manifestar no prazo de sessenta dias. O parecer encontra-se disponibilizado para o titular através do e-mail corporativo cgreg.desenho@inpi.gov.br
(11) BR 30 2014 003536-3	Código 205 - Intimação para manifestação por parte do titular e do requerente (45) 02/05/2017 (73) PATRICIA BONALDI MODA FEMININA LTDA (BR/MG) (74) SÁVIO FARIA NEVES PAN de ofício: O Titular deverá tomar conhecimento do parecer técnico que concluiu pela nulidade do registro, para se manifestar no prazo de sessenta dias. O parecer encontra-se disponibilizado para o titular através do e-mail corporativo cgreg.desenho@inpi.gov.br
(11) BR 30 2014 003537-1	Código 205 - Intimação para manifestação por parte do titular e do requerente (45) 02/05/2017 (73) PATRICIA BONALDI MODA FEMININA LTDA (BR/MG) (74) SÁVIO FARIA NEVES PAN de ofício: O Titular deverá tomar conhecimento do parecer técnico que concluiu pela nulidade do registro, para se manifestar no prazo de sessenta dias. O parecer encontra-se disponibilizado para o titular através do e-mail corporativo cgreg.desenho@inpi.gov.br
(11) BR 30 2014 003538-0	Código 205 - Intimação para manifestação por parte do titular e do requerente (45) 02/05/2017 (73) PATRICIA BONALDI MODA FEMININA LTDA (BR/MG) (74) SÁVIO FARIA NEVES PAN de ofício: O Titular deverá tomar conhecimento do parecer técnico que concluiu pela nulidade do registro, para se manifestar no prazo de sessenta dias. O parecer encontra-se disponibilizado para o titular através do e-mail corporativo

cgrec.desenho@inpi.gov.br

- (11) BR 30 2014 003539-8** Código 205 - Intimação para manifestação por parte do titular e do requerente
(45) 02/05/2017
(73) PATRICIA BONALDI MODA FEMININA LTDA (BR/MG)
(74) SÁVIO FARIA NEVES
PAN de ofício: O Titular deverá tomar conhecimento do parecer técnico que concluiu pela nulidade do registro, para se manifestar no prazo de sessenta dias. O parecer encontra-se disponibilizado para o titular através do e-mail corporativo cgrec.desenho@inpi.gov.br
-
- (11) BR 30 2014 003540-1** Código 205 - Intimação para manifestação por parte do titular e do requerente
(45) 02/05/2017
(73) PATRICIA BONALDI MODA FEMININA LTDA (BR/MG)
(74) SÁVIO FARIA NEVES
PAN de ofício: O Titular deverá tomar conhecimento do parecer técnico que concluiu pela nulidade do registro, para se manifestar no prazo de sessenta dias. O parecer encontra-se disponibilizado para o titular através do e-mail corporativo cgrec.desenho@inpi.gov.br
-
- (11) BR 30 2014 003545-2** Código 205 - Intimação para manifestação por parte do titular e do requerente
(45) 02/05/2017
(73) PATRICIA BONALDI MODA FEMININA LTDA (BR/MG)
(74) SÁVIO FARIA NEVES
PAN de ofício: O Titular deverá tomar conhecimento do parecer técnico que concluiu pela nulidade do registro, para se manifestar no prazo de sessenta dias. O parecer encontra-se disponibilizado para o titular através do e-mail corporativo cgrec.desenho@inpi.gov.br
-
- (11) BR 30 2014 003546-0** Código 205 - Intimação para manifestação por parte do titular e do requerente
(45) 02/05/2017
(73) PATRICIA BONALDI MODA FEMININA LTDA (BR/MG)
(74) SÁVIO FARIA NEVES
PAN de ofício: O Titular deverá tomar conhecimento do parecer técnico que concluiu pela nulidade do registro, para se manifestar no prazo de sessenta dias. O parecer encontra-se disponibilizado para o titular através do e-mail corporativo cgrec.desenho@inpi.gov.br
-
- (11) BR 30 2014 003547-9** Código 205 - Intimação para manifestação por parte do titular e do requerente
(45) 02/05/2017
(73) PATRICIA BONALDI MODA FEMININA LTDA (BR/MG)
(74) SÁVIO FARIA NEVES
PAN de ofício: O Titular deverá tomar conhecimento do parecer técnico que concluiu pela nulidade do registro, para se manifestar no prazo de sessenta dias.

O parecer encontra-se disponibilizado para o titular através do e-mail corporativo
cgrec.desenho@inpi.gov.br

(11) BR 30 2014 003548-7

Código 205 - Intimação para manifestação por parte do titular e do requerente
(45) 02/05/2017
(73) PATRICIA BONALDI MODA FEMININA LTDA (BR/MG)
(74) SÁVIO FARIA NEVES
PAN de ofício: O Titular deverá tomar conhecimento do parecer técnico que
concluiu pela nulidade do registro, para se manifestar no prazo de sessenta dias.
O parecer encontra-se disponibilizado para o titular através do e-mail corporativo
cgrec.desenho@inpi.gov.br

(11) BR 30 2014 003549-5

Código 205 - Intimação para manifestação por parte do titular e do requerente
(45) 02/05/2017
(73) PATRICIA BONALDI MODA FEMININA LTDA (BR/MG)
(74) SÁVIO FARIA NEVES
PAN de ofício: O Titular deverá tomar conhecimento do parecer técnico que
concluiu pela nulidade do registro, para se manifestar no prazo de sessenta dias.
O parecer encontra-se disponibilizado para o titular através do e-mail corporativo
cgrec.desenho@inpi.gov.br

(11) BR 30 2014 003550-9

Código 205 - Intimação para manifestação por parte do titular e do requerente
(45) 02/05/2017
(73) PATRICIA BONALDI MODA FEMININA LTDA (BR/MG)
(74) SÁVIO FARIA NEVES
PAN de ofício: O Titular deverá tomar conhecimento do parecer técnico que
concluiu pela nulidade do registro, para se manifestar no prazo de sessenta dias.
O parecer encontra-se disponibilizado para o titular através do e-mail corporativo
cgrec.desenho@inpi.gov.br

(11) BR 30 2014 003552-5

Código 205 - Intimação para manifestação por parte do titular e do requerente
(45) 02/05/2017
(73) PATRICIA BONALDI MODA FEMININA LTDA (BR/MG)
(74) SÁVIO FARIA NEVES
PAN de ofício: O Titular deverá tomar conhecimento do parecer técnico que
concluiu pela nulidade do registro, para se manifestar no prazo de sessenta dias.
O parecer encontra-se disponibilizado para o titular através do e-mail corporativo
cgrec.desenho@inpi.gov.br

(11) BR 30 2014 005251-9

Código 205 - Intimação para manifestação por parte do titular e do requerente
(45) 10/05/2016
(73) CONCREARTE CONSTRUÇÃO E PAVIMENTAÇÃO LTDA. (BR/RS)
(74) LUIZ ALBERTO ROSENSTENGEL
PAN de ofício: O Titular deverá tomar conhecimento do parecer técnico que

concluiu pela nulidade do registro, para se manifestar no prazo de sessenta dias. O parecer encontra-se disponibilizado para o titular através do e-mail corporativo cgreg.desenho@inpi.gov.br

(11) BR 30 2014 005352-3

Código 205 - Intimação para manifestação por parte do titular e do requerente

(45) 02/10/2018

(73) PATRÍCIA BONALDI MODA FEMININA LTDA

(74) SÁVIO FARIA NEVES

PAN de ofício: O Titular deverá tomar conhecimento do parecer técnico que concluiu pela nulidade do registro, para se manifestar no prazo de sessenta dias. O parecer encontra-se disponibilizado para o titular através do e-mail corporativo cgreg.desenho@inpi.gov.br

(11) BR 30 2015 002824-6

Código 205 - Intimação para manifestação por parte do titular e do requerente

(45) 02/05/2017

(73) PATRÍCIA BONALDI MODA FEMININA LTDA (BR/MG)

(74) SÁVIO FARIA NEVES

PAN de ofício: O Titular deverá tomar conhecimento do parecer técnico que concluiu pela nulidade do registro, para se manifestar no prazo de sessenta dias. O parecer encontra-se disponibilizado para o titular através do e-mail corporativo cgreg.desenho@inpi.gov.br

(11) BR 30 2015 002825-4

Código 205 - Intimação para manifestação por parte do titular e do requerente

(45) 02/05/2017

(73) PATRÍCIA BONALDI MODA FEMININA LTDA (BR/MG)

(74) SÁVIO FARIA NEVES

PAN de ofício: O Titular deverá tomar conhecimento do parecer técnico que concluiu pela nulidade do registro, para se manifestar no prazo de sessenta dias. O parecer encontra-se disponibilizado para o titular através do e-mail corporativo cgreg.desenho@inpi.gov.br

(11) BR 30 2015 002826-2

Código 205 - Intimação para manifestação por parte do titular e do requerente

(45) 02/05/2017

(73) PATRÍCIA BONALDI MODA FEMININA LTDA (BR/MG)

(74) SÁVIO FARIA NEVES

PAN de ofício: O Titular deverá tomar conhecimento do parecer técnico que concluiu pela nulidade do registro, para se manifestar no prazo de sessenta dias. O parecer encontra-se disponibilizado para o titular através do e-mail corporativo cgreg.desenho@inpi.gov.br

(11) BR 30 2015 002827-0

Código 205 - Intimação para manifestação por parte do titular e do requerente

(45) 02/05/2017

(73) PATRÍCIA BONALDI MODA FEMININA LTDA (BR/MG)

(74) SÁVIO FARIA NEVES

PAN de ofício: O Titular deverá tomar conhecimento do parecer técnico que concluiu pela nulidade do registro, para se manifestar no prazo de sessenta dias. O parecer encontra-se disponibilizado para o titular através do e-mail corporativo cgreg.desenho@inpi.gov.br

(11) BR 30 2015 002828-9

Código 205 - Intimação para manifestação por parte do titular e do requerente
(45) 02/05/2017

(73) PATRÍCIA BONALDI MODA FEMININA LTDA (BR/MG)

(74) SÁVIO FARIA NEVES

PAN de ofício: O Titular deverá tomar conhecimento do parecer técnico que concluiu pela nulidade do registro, para se manifestar no prazo de sessenta dias. O parecer encontra-se disponibilizado para o titular através do e-mail corporativo cgreg.desenho@inpi.gov.br

(11) BR 30 2015 002829-7

Código 205 - Intimação para manifestação por parte do titular e do requerente
(45) 02/05/2017

(73) PATRÍCIA BONALDI MODA FEMININA LTDA (BR/MG)

(74) SÁVIO FARIA NEVES

PAN de ofício: O Titular deverá tomar conhecimento do parecer técnico que concluiu pela nulidade do registro, para se manifestar no prazo de sessenta dias. O parecer encontra-se disponibilizado para o titular através do e-mail corporativo cgreg.desenho@inpi.gov.br

(11) BR 30 2015 002830-0

Código 205 - Intimação para manifestação por parte do titular e do requerente
(45) 02/05/2017

(73) PATRÍCIA BONALDI MODA FEMININA LTDA (BR/MG)

(74) SÁVIO FARIA NEVES

PAN de ofício: O Titular deverá tomar conhecimento do parecer técnico que concluiu pela nulidade do registro, para se manifestar no prazo de sessenta dias. O parecer encontra-se disponibilizado para o titular através do e-mail corporativo cgreg.desenho@inpi.gov.br

(11) BR 30 2015 002831-9

Código 205 - Intimação para manifestação por parte do titular e do requerente
(45) 02/05/2017

(73) PATRÍCIA BONALDI MODA FEMININA LTDA (BR/MG)

(74) SÁVIO FARIA NEVES

PAN de ofício: O Titular deverá tomar conhecimento do parecer técnico que concluiu pela nulidade do registro, para se manifestar no prazo de sessenta dias. O parecer encontra-se disponibilizado para o titular através do e-mail corporativo cgreg.desenho@inpi.gov.br

(11) BR 30 2015 002832-7

Código 205 - Intimação para manifestação por parte do titular e do requerente
(45) 02/05/2017

(73) PATRÍCIA BONALDI MODA FEMININA LTDA (BR/MG)

(74) SÁVIO FARIA NEVES

PAN de ofício: O Titular deverá tomar conhecimento do parecer técnico que concluiu pela nulidade do registro, para se manifestar no prazo de sessenta dias. O parecer encontra-se disponibilizado para o titular através do e-mail corporativo cgreg.desenho@inpi.gov.br

(11) BR 30 2015 002833-5

Código 205 - Intimação para manifestação por parte do titular e do requerente
(45) 02/05/2017

(73) PATRÍCIA BONALDI MODA FEMININA LTDA (BR/MG)

(74) SÁVIO FARIA NEVES

PAN de ofício: O Titular deverá tomar conhecimento do parecer técnico que concluiu pela nulidade do registro, para se manifestar no prazo de sessenta dias. O parecer encontra-se disponibilizado para o titular através do e-mail corporativo cgreg.desenho@inpi.gov.br

(11) BR 30 2015 002834-3

Código 205 - Intimação para manifestação por parte do titular e do requerente
(45) 02/05/2017

(73) PATRÍCIA BONALDI MODA FEMININA LTDA (BR/MG)

(74) SÁVIO FARIA NEVES

PAN de ofício: O Titular deverá tomar conhecimento do parecer técnico que concluiu pela nulidade do registro, para se manifestar no prazo de sessenta dias. O parecer encontra-se disponibilizado para o titular através do e-mail corporativo cgreg.desenho@inpi.gov.br

(11) BR 30 2015 002835-1

Código 205 - Intimação para manifestação por parte do titular e do requerente
(45) 02/05/2017

(73) PATRÍCIA BONALDI MODA FEMININA LTDA (BR/MG)

(74) SÁVIO FARIA NEVES

PAN de ofício: O Titular deverá tomar conhecimento do parecer técnico que concluiu pela nulidade do registro, para se manifestar no prazo de sessenta dias. O parecer encontra-se disponibilizado para o titular através do e-mail corporativo cgreg.desenho@inpi.gov.br

(11) BR 30 2015 002836-0

Código 205 - Intimação para manifestação por parte do titular e do requerente
(45) 02/05/2017

(73) PATRÍCIA BONALDI MODA FEMININA LTDA (BR/MG)

(74) SÁVIO FARIA NEVES

PAN de ofício: O Titular deverá tomar conhecimento do parecer técnico que concluiu pela nulidade do registro, para se manifestar no prazo de sessenta dias. O parecer encontra-se disponibilizado para o titular através do e-mail corporativo cgreg.desenho@inpi.gov.br

(11) BR 30 2015 002837-8

Código 205 - Intimação para manifestação por parte do titular e do requerente
(45) 02/05/2017

(73) PATRÍCIA BONALDI MODA FEMININA LTDA (BR/MG)

(74) SÁVIO FARIA NEVES

PAN de ofício: O Titular deverá tomar conhecimento do parecer técnico que concluiu pela nulidade do registro, para se manifestar no prazo de sessenta dias. O parecer encontra-se disponibilizado para o titular através do e-mail corporativo cgreg.desenho@inpi.gov.br

(11) BR 30 2015 004708-9

Código 205 - Intimação para manifestação por parte do titular e do requerente

(45) 16/05/2017

(73) RODRIGO LOPES MOREIRA (BR/SP)

(74) José Carlos Tinoco Soares Júnior

PAN de ofício: O Titular deverá tomar conhecimento do parecer técnico que concluiu pela nulidade do registro, para se manifestar no prazo de sessenta dias. O parecer encontra-se disponibilizado para o titular através do e-mail corporativo cgreg.desenho@inpi.gov.br

(11) BR 30 2015 004737-2

Código 205 - Intimação para manifestação por parte do titular e do requerente

(45) 08/08/2017

(73) SPIDERTECH INC. (CA)

(74) DANNEMANN, SIEMSEN, BIGLER & IPANEMA MOREIRA, PROPRIEDADE INDUSTRIAL LTDA.

PAN de ofício: O Titular deverá tomar conhecimento do parecer técnico que concluiu pela nulidade do registro, para se manifestar no prazo de sessenta dias. O parecer encontra-se disponibilizado para o titular através do e-mail corporativo cgreg.desenho@inpi.gov.br

(11) BR 30 2015 005541-3

Código 205 - Intimação para manifestação por parte do titular e do requerente

(45) 16/05/2017

(73) SCALENO CALÇADOS LTDA (BR/MG)

(74) EDUARDO LÍVIO DAIMOND

PAN de terceiros: O(s) Titular(es): SCALENO CALÇADOS LTDA e Requerente(s): GRENDENE S.A./ Procurador(es): Elizabete Pereira, deverão tomar conhecimento do parecer técnico que concluiu pela manutenção do registro, para se manifestarem no prazo de sessenta dias. O parecer encontra-se disponibilizado para o titular através do e-mail corporativo cgreg.desenho@inpi.gov.br

(11) BR 30 2016 001674-7

Código 205 - Intimação para manifestação por parte do titular e do requerente

(45) 04/09/2018

(73) LEONARDO BERTASSI BORTOLOTTI (BR/RS)

(74) Custodio de Almeida & Cia.

PAN de terceiros: O(s) Titular(es): LEONARDO BERTASSI BORTOLOTTI e Requerente(s): Mauricio Balbinot/ Procurador(es): João Cassiano Bairos Oyarzábal, deverão tomar conhecimento do parecer técnico que concluiu pela

manutenção do registro, para se manifestarem no prazo de sessenta dias. O parecer encontra-se disponibilizado para o titular através do e-mail corporativo cgrec.desenho@inpi.gov.br

(11) BR 30 2016 005605-6

Código 205 - Intimação para manifestação por parte do titular e do requerente
(45) 17/04/2018
(73) SIMON, S.A.U. (ES)
(74) ORLANDO DE SOUZA
PAN de ofício: O Titular deverá tomar conhecimento do parecer técnico que concluiu pela nulidade do registro, para se manifestar no prazo de sessenta dias. O parecer encontra-se disponibilizado para o titular através do e-mail corporativo cgrec.desenho@inpi.gov.br

(11) BR 30 2016 005953-5

Código 205 - Intimação para manifestação por parte do titular e do requerente
(45) 07/11/2017
(73) ALFREDO PORTELLA MARQUES (BR/SP)
(74) JOAQUIM CALHEIROS DE MORAIS
PAN de ofício: O Titular deverá tomar conhecimento do parecer técnico que concluiu pela nulidade do registro, para se manifestar no prazo de sessenta dias. O parecer encontra-se disponibilizado para o titular através do e-mail corporativo cgrec.desenho@inpi.gov.br

(11) BR 30 2017 002152-2

Código 205 - Intimação para manifestação por parte do titular e do requerente
(45) 26/12/2017
(73) DAVIDSON RODRIGUES MELO BESSAS (BR/MG)
(74) MARCELO PEREIRA DOS SANTOS
PAN de terceiros: O(s) Titular(es): DAVIDSON RODRIGUES MELO BESSAS e Requerente(s): GRENDENE S.A / Procurador(es): Ricardo Amaral Remer, deverão tomar conhecimento do parecer técnico que concluiu pela nulidade do registro, para se manifestarem no prazo de sessenta dias. O parecer encontra-se disponibilizado para o titular através do e-mail corporativo cgrec.desenho@inpi.gov.br

(11) BR 30 2017 002986-8

Código 205 - Intimação para manifestação por parte do titular e do requerente
(45) 24/04/2018
(73) PAULO CESAR FERREIRA LIMA (BR/BA)
(74) VILAGE MARCAS & PATENTES LTDA
PAN de terceiros: O(s) Titular(es): PAULO CESAR FERREIRA LIMA e Requerente(s): PLASTIX INDUSTRIA E COMERCIO DE PLASTICOS LTDA - ME / Procurador(es): PATRICIA BONETTI BERTUCCI, deverão tomar conhecimento do parecer técnico que concluiu pela nulidade do registro, para se manifestarem no prazo de sessenta dias. O parecer encontra-se disponibilizado para o titular através do e-mail corporativo cgrec.desenho@inpi.gov.br

(11) BR 30 2018 000288-1	Código 205 - Intimação para manifestação por parte do titular e do requerente (45) 16/10/2018 (73) LEONARDO BERTASSI BORTOLOTTO (BR/RS) (74) Custodio de Almeida & Cia. PAN de terceiros: O(s) Titular(es): LEONARDO BERTASSI BORTOLOTTO e Requerente(s): MAURICIO BALBINOT / Procurador(es): João Cassiano Bairros Oyarzábal, deverão tomar conhecimento do parecer técnico que concluiu pela manutenção do registro, para se manifestarem no prazo de sessenta dias. O parecer encontra-se disponibilizado para o titular através do e-mail corporativo cgrec.desenho@inpi.gov.br
(11) BR 30 2018 000664-0	Código 205 - Intimação para manifestação por parte do titular e do requerente (45) 16/10/2018 (73) ASPÖCK SYSTEMS GMBH (AT) (74) Excel Marcas e Patentes Ltda ME PAN de terceiros: O(s) Titular(es): ASPÖCK SYSTEMS GMBH e Requerente(s): MAURICIO BALBINOT/ Procurador(es): João Cassiano Bairros Oyarzábal, deverão tomar conhecimento do parecer técnico que concluiu pela manutenção do registro, para se manifestarem no prazo de sessenta dias. O parecer encontra-se disponibilizado para o titular através do e-mail corporativo cgrec.desenho@inpi.gov.br
(11) BR 30 2018 002230-0	Código 205 - Intimação para manifestação por parte do titular e do requerente (45) 21/08/2018 (73) BRAÚLIO EDUARDO DOS SANTOS (BR/MG) (74) FERNANDO LUIZ ROSADO PAN de terceiros: O(s) Titular(es): BRAÚLIO EDUARDO DOS SANTOS e Requerente(s): FABRICA DE CALÇADOS CACIQUE LTDA/ Procurador(es): Eduardo Isper Nassif Balbim, deverão tomar conhecimento do parecer técnico que concluiu pela manutenção do registro, para se manifestarem no prazo de sessenta dias. O parecer encontra-se disponibilizado para o titular através do e-mail corporativo cgrec.desenho@inpi.gov.br
(11) BR 30 2018 003280-2	Código 205 - Intimação para manifestação por parte do titular e do requerente (45) 16/10/2018 (73) BRITÂNIA ELETRODOMÉSTICOS S.A. (BR/PR) (74) RITTER E MORAES PROPRIEDADE INTELECTUAL S/S PAN de terceiros: O(s) Titular(es): BRITÂNIA ELETRODOMÉSTICOS S.A. e Requerente(s): MK ELETRODOMESTICOS MONDIAL S.A / Procurador(es): Vandré Cavalcante Bittencourt Torres, deverão tomar conhecimento do parecer técnico que concluiu pela nulidade do registro, para se manifestarem no prazo de sessenta dias. O parecer encontra-se disponibilizado para o titular através do e-mail corporativo cgrec.desenho@inpi.gov.br

(11) BR 30 2018 003281-0	Código 205 - Intimação para manifestação por parte do titular e do requerente (45) 16/10/2018 (73) BRITÂNIA ELETRODOMÉSTICOS S.A. (BR/PR) (74) RITTER E MORAES PROPRIEDADE INTELECTUAL S/S PAN de terceiros: O(s) Titular(es): BRITÂNIA ELETRODOMÉSTICOS S.A. e Requerente(s): MK ELETRODOMESTICOS MONDIAL S.A/ Procurador(es): Vandré Cavalcante Bittencourt Torres, deverão tomar conhecimento do parecer técnico que concluiu pela nulidade do registro, para se manifestarem no prazo de sessenta dias. O parecer encontra-se disponibilizado para o titular através do e-mail corporativo cgreg.desenho@inpi.gov.br
(11) BR 30 2018 003367-1	Código 205 - Intimação para manifestação por parte do titular e do requerente (45) 16/10/2018 (73) BRITÂNIA ELETRODOMÉSTICOS S.A. (BR/PR) (74) RITTER E MORAES PROPRIEDADE INTELECTUAL S/S PAN de terceiros: O(s) Titular(es): BRITÂNIA ELETRODOMÉSTICOS S.A. e Requerente(s): MK ELETRODOMESTICOS MONDIAL S.A / Procurador(es): Vandré Cavalcante Bittencourt Torres, deverão tomar conhecimento do parecer técnico que concluiu pela nulidade do registro, para se manifestarem no prazo de sessenta dias. O parecer encontra-se disponibilizado para o titular através do e-mail corporativo cgreg.desenho@inpi.gov.br
(11) BR 30 2018 003370-1	Código 205 - Intimação para manifestação por parte do titular e do requerente (45) 16/10/2018 (73) BRITÂNIA ELETRODOMÉSTICOS S.A. (BR/PR) (74) RITTER E MORAES PROPRIEDADE INTELECTUAL S/S PAN de terceiros: O(s) Titular(es): BRITÂNIA ELETRODOMÉSTICOS S.A. e Requerente(s): MK ELETRODOMESTICOS MONDIAL S.A / Procurador(es): Vandré Cavalcante Bittencourt Torres, deverão tomar conhecimento do parecer técnico que concluiu pela nulidade do registro, para se manifestarem no prazo de sessenta dias. O parecer encontra-se disponibilizado para o titular através do e-mail corporativo cgreg.desenho@inpi.gov.br
(11) BR 30 2018 003372-8	Código 205 - Intimação para manifestação por parte do titular e do requerente (45) 16/10/2018 (73) BRITÂNIA ELETRODOMÉSTICOS S.A. (BR/PR) (74) RITTER E MORAES PROPRIEDADE INTELECTUAL S/S PAN de terceiros: O(s) Titular(es): BRITÂNIA ELETRODOMÉSTICOS S.A. e Requerente(s): MK ELETRODOMESTICOS MONDIAL S.A / Procurador(es): Vandré Cavalcante Bittencourt Torres, deverão tomar conhecimento do parecer técnico que concluiu pela manutenção do registro, para se manifestarem no prazo de sessenta dias. O parecer encontra-se disponibilizado para o titular através do e-mail corporativo cgreg.desenho@inpi.gov.br

(11) BR 30 2018 003379-5	Código 205 - Intimação para manifestação por parte do titular e do requerente (45) 16/10/2018 (73) BRITÂNIA ELETRODOMÉSTICOS S.A. (BR/PR) (74) RITTER E MORAES PROPRIEDADE INTELECTUAL S/S PAN de terceiros: O(s) Titular(es): BRITÂNIA ELETRODOMÉSTICOS S.A. e Requerente(s): MK ELETRODOMESTICOS MONDIAL S.A/ Procurador(es): Vandré Cavalcante Bittencourt Torres, deverão tomar conhecimento do parecer técnico que concluiu pela nulidade do registro, para se manifestarem no prazo de sessenta dias. O parecer encontra-se disponibilizado para o titular através do e-mail corporativo cgreg.desenho@inpi.gov.br
(11) BR 30 2018 054739-0	Código 205 - Intimação para manifestação por parte do titular e do requerente (45) 12/02/2019 (73) MK ELETRODOMESTICOS MONDIAL S.A (BR/BA) (74) VANDRÉ CAVALCANTE BITTENCOURT TORRES PAN de terceiros: O(s) Titular(es): MK ELETRODOMESTICOS MONDIAL S.A e Requerente(s): Britânia Eletrodomésticos S.A/ Procurador(es): HENRIQUE RIBEIRO DA LUZ DE MORAES, deverão tomar conhecimento do parecer técnico que concluiu pela nulidade do registro, para se manifestarem no prazo de sessenta dias. O parecer encontra-se disponibilizado para o titular através do e-mail corporativo cgreg.desenho@inpi.gov.br
(11) BR 30 2018 055212-1	Código 205 - Intimação para manifestação por parte do titular e do requerente (45) 12/02/2019 (73) ATK ACESSÓRIOS LTDA-ME (BR/SP) (74) REJANE RETAMOSO MOREIRA PAN de terceiros: O(s) Titular(es): ATK ACESSÓRIOS LTDA-ME e Requerente(s): 1) C & K Indústria de Acessórios Automotivos Ltda; 2) Keko Acessórios S/A/ Procurador(es): 1) Sandro Wunderlich; 2) João Cassiano Bairros Oyarzábal, deverão tomar conhecimento do parecer técnico que concluiu pela nulidade do registro, para se manifestarem no prazo de sessenta dias. O parecer encontra-se disponibilizado para o titular através do e-mail corporativo cgreg.desenho@inpi.gov.br
(11) BR 30 2018 055485-0	Código 205 - Intimação para manifestação por parte do titular e do requerente (45) 12/02/2019 (73) CARLOS EDUARDO SANCHES (BR/SP) (74) Seta Marcas e Patentes Ltda. PAN de ofício: O Titular deverá tomar conhecimento do parecer técnico que concluiu pela nulidade do registro, para se manifestar no prazo de sessenta dias. O parecer encontra-se disponibilizado para o titular através do e-mail corporativo cgreg.desenho@inpi.gov.br
(11) DI 7005548-3	Código 205 - Intimação para manifestação por parte do titular e do requerente

(45) 30/06/2015

(73) BHIO SUPPLY INDÚSTRIA E COMÉRCIO DE EQUIPAMENTOS MÉDICOS LTDA. (BR/RS)

(74) CESAR PERES ASSESSORIA E CONSULTORIA EM PROPRIEDADE INTELECTUAL LTDA.

PAN de terceiros: O(s) Titular(es): MEDICALTEC INDÚSTRIA E COMÉRCIO DE EQUIPAMENTOS MÉDICOS LTDA e Requerente(s): IMBROS ADMINISTRAÇÃO E PARTICIPAÇÕES LTDA / Procurador(es): João Cassiano Bairros Oyarzábal, deverão tomar conhecimento do parecer técnico que concluiu pela nulidade do registro, para se manifestarem no prazo de sessenta dias. O parecer encontra-se disponibilizado para o titular através do e-mail corporativo cgreg.desenho@inpi.gov.br

(11) DI 7005549-1

Código 205 - Intimação para manifestação por parte do titular e do requerente

(45) 30/06/2015

(73) BHIO SUPPLY INDÚSTRIA E COMÉRCIO DE EQUIPAMENTOS MÉDICOS LTDA. (BR/RS)

(74) CESAR PERES ASSESSORIA E CONSULTORIA EM PROPRIEDADE INTELECTUAL LTDA.

PAN de terceiros: O(s) Titular(es): MEDICALTEC INDÚSTRIA E COMÉRCIO DE EQUIPAMENTOS MÉDICOS LTDA e Requerente(s): IMBROS ADMINISTRAÇÃO E PARTICIPAÇÕES LTDA / Procurador(es): João Cassiano Bairros Oyarzábal, deverão tomar conhecimento do parecer técnico que concluiu pela nulidade do registro, para se manifestarem no prazo de sessenta dias. O parecer encontra-se disponibilizado para o titular através do e-mail corporativo cgreg.desenho@inpi.gov.br

Código 30 - Exigência – Art. 103 da LPI

O pedido não atende formalmente ao disposto no art. 103 da LPI e/ou às demais disposições quanto à sua forma, tendo sido recebido provisoriamente. A não manifestação do depositante no prazo de 5 (cinco) dias desta data, acarretará na inexistência do Pedido.

(21) BR 30 2012 008725-2

Código 30 - Exigência – Art. 103 da LPI

(22) 13/02/2012

(71) Mcneil-PPC, Inc. (US)

(74) Dannemann, siemens, Bigler & Ipanema Moreira

A apresentação das figuras não está de acordo com as especificações do item 4.2.11 do Manual de Desenhos Industriais. Apresente novo jogo de figuras completo, COM CADA VISTA DA FIGURA APRESENTADA EM UMA FOLHA, sem alteração da matéria apresentada no depósito. Cada desenho ou fotografia deverá ser apresentado em uma folha, individualmente, com dimensões adequadas e nitidez e resolução gráfica suficientes para a plena compreensão do desenho industrial requerido. As figuras deverão ser numeradas sequencialmente em conformidade com o padrão de dois algarismos: Fig. 1.1, Fig. 1.2, Fig. 1.3, Fig. 1.4. NÃO SERÃO ADMITIDAS outras formas de numeração, como o padrão de um algarismo (1, 2, 3), numeração alfanumérica (1A, 1B, 1C) e caracteres isolados (A, B, C). As folhas deverão ser numeradas sequencialmente no centro da margem superior indicando o número da folha e o número total de folhas, separados por uma barra oblíqua. Exemplo: 1/4, 2/4, 3/4 e 4/4. Prazo de cumprimento (art. 103 da LPI): 5 dias contados a partir do primeiro dia útil após esta publicação.

(21) BR 30 2014 006585-8

Código 30 - Exigência – Art. 103 da LPI

(22) 08/08/2014

(71) EDSON ROBERTO LAURENTI JR (BR/SP)

(74) Sergio Salvador Fumo

Foi efetuada a marcação do requerimento de sigilo dos dados do autor no formulário de depósito, porém a documentação correspondente não foi apresentada. De acordo com o §4º do Art.6º da LPI a solicitação de Não Divulgação do Autor quando indicada no formulário de depósito deve ser acompanhada dos anexos: documento do depositante nomeando e qualificando o autor e declaração do autor solicitando a não divulgação de seu nome. Apresente a documentação devida para andamento do pedido. Caso o sigilo de autor não seja desejado, apresente esclarecimento informando sobre a marcação indevida do item no formulário de depósito e também esclarecimento apresentando os dados do autor, conforme solicitados no formulário. No Portal do INPI (Desenho Industrial/ Manual de DI/ Referências/ Formulários) está disponível o modelo para preenchimento da declaração:

<http://manualdedi.inpi.gov.br/projects/manual-de-desenho-industrial/wiki/Referenci>

as#Formul%C3%A1riosPrazo de cumprimento (art. 103 da LPI): 5 dias contados a partir do primeiro dia útil após esta publicação.

(21) BR 30 2019 005558-9

Código 30 - Exigência – Art. 103 da LPI

(22) 11/11/2019

(71) ADEMIR FERREIRA BRANDÃO (BR/MT)

(74) CRISTHIANE ATHAYDE SOUZA ANTUNES

Tendo em vista o cumprimento insatisfatório apresentado em resposta à publicação da RPI 2567, formula-se nova exigência preliminar.No cumprimento apresentado A NUMERAÇÃO DAS PÁGINAS E NUMERAÇÃO DAS FIGURAS NÃO ESTÁ DE ACORDO COM O SOLICITADO NA EXIGÊNCIA.Os desenhos ou fotografias DEVERÃO SER NUMERADOS SEQUENCIALMENTE EM CONFORMIDADE COM O PADRÃO DE DOIS ALGARISMOS: FIG. 1.1, FIG. 1.2, FIG. 1.3, FIG. 1.4. NÃO SERÃO ADMITIDAS outras formas de numeração, como o padrão de um algarismo (1, 2, 3...), numeração alfanumérica (1a, 1b, 1c...) E caracteres isolados (a, b, c...).A figura 01 está numerada com padrão incorreto e não há numeração do numero total de folhas na página.Cada vista do desenho ou fotografia deverá apresentada em uma folha, individualmente, NUMERADA SEQUENCIALMENTE NO CENTRO DA MARGEM SUPERIOR INDICANDO O NÚMERO DA FOLHA E O NÚMERO TOTAL DE FOLHAS, SEPARADOS POR UMA BARRA OBLÍQUA. EXEMPLO: 1/4, 2/4, 3/4 E 4/4. Caso tenha sido apresentado relatório, deverá ser reapresentado com a numeração das figuras corrigida seguindo as disposições do item 4.2.9 do Manual de Desenhos Industriais.Prazo de cumprimento (art. 103 da LPI): 5 dias contados a partir do primeiro dia útil após esta publicação.

(21) BR 30 2020 000892-8

Código 30 - Exigência – Art. 103 da LPI

(22) 02/03/2020

(71) EVILAZIO JOSÉ DA SILVA (BR/SC)

Tendo em vista o cumprimento insatisfatório apresentado em resposta à publicação da RPI 2567, formula-se nova exigência preliminar.[1] A numeração das figuras apresentadas não está de acordo com as especificações do item 4.2.11 do manual de desenhos industriais.Apresente novo jogo de figuras, sem alteração da matéria apresentada no depósito, com numeração corrigida. Os desenhos ou fotografias deverão ser numerados sequencialmente em conformidade com o padrão de dois algarismos: fig. 1.1, fig. 1.2, fig. 1.3, fig. 1.4. NÃO SERÃO ADMITIDAS outras formas de numeração, como o padrão de um algarismo (1, 2, 3...), numeração alfanumérica (1a, 1b, 1c...) E caracteres isolados (a, b, c...)CADA VISTA DO DESENHO OU FOTOGRAFIA deverá apresentada em uma folha, individualmente, numerada sequencialmente no centro da margem superior indicando o número da folha e o número total de folhas, separados por uma barra oblíqua. Exemplo: 1/4, 2/4, 3/4 e 4/4. Caso tenha sido apresentado relatório, deverá ser reapresentado com a numeração das figuras corrigida seguindo as disposições do item 4.2.9 do Manual de

Desenhos Industriais.[2] A apresentação do relatório e reivindicação deve seguir as disposições do item 4.2.9 e 4.2.10 do Manual de Desenhos Industriais. Os modelos estão disponíveis na seção "modelos" do referido manual. Prazo de cumprimento (art. 103 da LPI): 5 dias contados a partir do primeiro dia útil após esta publicação.

(21) BR 30 2020 001554-1

Código 30 - Exigência – Art. 103 da LPI

(22) 02/04/2020

(71) RAFAEL NASCIMENTO ERNICA (BR/SP)

Tendo em vista o cumprimento insatisfatório apresentado em resposta à publicação da RPI 2571, formula-se nova exigência preliminar. A numeração das figuras apresentadas não está de acordo com as especificações do item 4.2.11 do manual de desenhos industriais. Apresente novo jogo de figuras, sem alteração da matéria apresentada no depósito, com numeração corrigida. Os desenhos ou fotografias deverão ser numerados sequencialmente em conformidade com o padrão de dois algarismos: fig. 1.1, fig. 1.2, fig. 1.3, fig. 1.4. NÃO SERÃO ADMITIDAS outras formas de numeração, como o padrão de um algarismo (1, 2, 3...), numeração alfanumérica (1a, 1b, 1c...) E caracteres isolados (a, b, c...) CADA VISTA DO DESENHO OU FOTOGRAFIA deverá ser apresentada em uma folha, individualmente, numerada sequencialmente no centro da margem superior indicando o número da folha e o número total de folhas, separados por uma barra oblíqua. Exemplo: 1/4, 2/4, 3/4 e 4/4. Caso tenha sido apresentado relatório, deverá ser reapresentado com a numeração das figuras corrigida seguindo as disposições do item 4.2.9 do Manual de Desenhos Industriais. Prazo de cumprimento (art. 103 da LPI): 5 dias contados a partir do primeiro dia útil após esta publicação.

(21) BR 30 2020 002003-0

Código 30 - Exigência – Art. 103 da LPI

(22) 11/05/2020

(71) MARIZA DA SILVA MUNIZ (BR/BA)

A apresentação das figuras não está de acordo com as especificações do item 4.2.11 do Manual de Desenhos Industriais. Apresente novo jogo de figuras completo, sem alteração da matéria apresentada no depósito. Os desenhos ou fotografias deverão ser apresentados dentro de margens de no mínimo 3 cm, em folhas brancas no formato A4, numeradas sequencialmente no centro da margem superior indicando o número da folha e o número total de folhas, separados por uma barra oblíqua. Exemplo: 1/4, 2/4, 3/4 e 4/4. Os desenhos ou fotografias deverão ser numerados sequencialmente em conformidade com o padrão de dois algarismos, a saber: Fig. 1.1, Fig. 1.2, Fig. 1.3, Fig. 1.4. NÃO SERÃO ADMITIDAS outras formas de numeração, como o padrão de um algarismo (1, 2, 3...), numeração alfanumérica (1A, 1B, 1C...) e caracteres isolados (A, B, C...). CADA VISTA DO DESENHO OU FOTOGRAFIA deverá ser apresentado em uma folha, individualmente, com dimensões adequadas e nitidez e resolução gráfica suficientes para a plena compreensão do desenho industrial requerido,

observado o mínimo de 300 dpi. Não serão admitidos nas folhas de desenhos ou fotografias elementos como molduras, linhas delimitadoras, marcas, logotipos, marcas d'água, timbres, rubricas, assinaturas e outras informações de mesma natureza. Prazo de cumprimento (art. 103 da LPI): 5 dias contados a partir do primeiro dia útil após esta publicação.

(21) BR 30 2020 002017-0

Código 30 - Exigência – Art. 103 da LPI

(22) 12/05/2020

(71) SCHARLLES GHIZONI (BR/PR)

A apresentação das figuras não está de acordo com as especificações do item 4.2.11 do Manual de Desenhos Industriais. Apresente novo jogo de figuras completo, sem alteração da matéria apresentada no depósito. Os desenhos ou fotografias deverão ser apresentados dentro de margens de no mínimo 3 cm, em folhas brancas no formato A4, numeradas sequencialmente no centro da margem superior indicando o número da folha e o número total de folhas, separados por uma barra oblíqua. Exemplo: 1/4, 2/4, 3/4 e 4/4. Os desenhos ou fotografias deverão ser numerados sequencialmente em conformidade com o padrão de dois algarismos, a saber: Fig. 1.1, Fig. 1.2, Fig. 1.3, Fig. 1.4. NÃO SERÃO ADMITIDAS outras formas de numeração, como o padrão de um algarismo (1, 2, 3...), numeração alfanumérica (1A, 1B, 1C...) e caracteres isolados (A, B, C...). CADA VISTA DO DESENHO OU FOTOGRAFIA deverá ser apresentado em uma folha, individualmente, com dimensões adequadas e nitidez e resolução gráfica suficientes para a plena compreensão do desenho industrial requerido, observado o mínimo de 300 dpi. Não serão admitidos nas folhas de desenhos ou fotografias elementos como molduras, linhas delimitadoras, marcas, logotipos, marcas d'água, timbres, rubricas, assinaturas e outras informações de mesma natureza. Prazo de cumprimento (art. 103 da LPI): 5 dias contados a partir do primeiro dia útil após esta publicação.

(21) BR 30 2020 002020-0

Código 30 - Exigência – Art. 103 da LPI

(22) 12/05/2020

(71) RÍCIA MARCOS DA SILVA GAIO (BR/SP)

Corrigir a numeração das figuras das páginas 1/6 e 2/6. Apresente novo jogo de figuras sem alteração da matéria apresentada no depósito e com numeração das figuras corrigida, observando as especificações do item 4.2.11 do Manual de Desenhos Industriais. As vistas dos desenhos ou fotografias deverão ser numerados sequencialmente em conformidade com o padrão de dois algarismos: Fig. 1.1, Fig. 1.2, Fig. 1.3, Fig. 1.4. Não serão admitidas outras formas de numeração, como o padrão de um algarismo (1, 2, 3...), numeração alfanumérica (1A, 1B, 1C...) e caracteres isolados (A, B, C...). Cada vista do desenho ou fotografia deverá ser apresentada em uma folha, individualmente, numerada sequencialmente no centro da margem superior indicando o número da folha e o número total de folhas, separados por uma barra oblíqua. Exemplo: 1/4, 2/4, 3/4 e 4/4. Caso tenha sido apresentado relatório, deverá ser reapresentado com a

numeração das figuras corrigida seguindo as disposições do item 4.2.9 do Manual de Desenhos Industriais. Prazo de cumprimento (art. 103 da LPI): 5 dias contados a partir do primeiro dia útil após esta publicação.

(21) BR 30 2020 002021-9

Código 30 - Exigência – Art. 103 da LPI

(22) 12/05/2020

(71) ANDERSON LUIZ MAXIMIANO ACRILICOS (BR/SP)

A apresentação das figuras não está de acordo com as especificações do item 4.2.11 do Manual de Desenhos Industriais. Apresente novo jogo de figuras completo, sem alteração da matéria apresentada no depósito. Os desenhos ou fotografias deverão ser apresentados dentro de margens de no mínimo 3 cm, em folhas brancas no formato A4, numeradas sequencialmente no centro da margem superior indicando o número da folha e o número total de folhas, separados por uma barra oblíqua. Exemplo: 1/4, 2/4, 3/4 e 4/4. Os desenhos ou fotografias deverão ser numerados sequencialmente em conformidade com o padrão de dois algarismos, a saber: Fig. 1.1, Fig. 1.2, Fig. 1.3, Fig. 1.4. NÃO SERÃO ADMITIDAS outras formas de numeração, como o padrão de um algarismo (1, 2, 3...), numeração alfanumérica (1A, 1B, 1C...) e caracteres isolados (A, B, C...). CADA VISTA DO DESENHO OU FOTOGRAFIA deverá ser apresentado em uma folha, individualmente, com dimensões adequadas e nitidez e resolução gráfica suficientes para a plena compreensão do desenho industrial requerido, observado o mínimo de 300 dpi. Não serão admitidos nas folhas de desenhos ou fotografias elementos como molduras, linhas delimitadoras, marcas, logotipos, marcas d'água, timbres, rubricas, assinaturas e outras informações de mesma natureza. Prazo de cumprimento (art. 103 da LPI): 5 dias contados a partir do primeiro dia útil após esta publicação.

(21) BR 30 2020 002037-5

Código 30 - Exigência – Art. 103 da LPI

(22) 13/05/2020

(71) JBR - COMERCIO DE DOCES LTDA (BR/SP)

O título informado no formulário (Padrão ornamental aplicado a/em Configuração aplicada em algodão doce) não está de acordo com o item 4.2.3 do Manual de Desenhos Industriais. Apresente esclarecimento alterando o título, para que conste apenas uma das expressões abaixo. Pedidos de registro de desenhos industriais tridimensionais, deverão ter o título iniciado pela expressão ? Configuração aplicada a/em...? e deverá indicar o objeto representado nos desenhos ou fotografias. Ex.: Configuração aplicada em barbeador. Pedidos de registro de desenhos industriais bidimensionais, deverão ter o título iniciado pela expressão ? Padrão ornamental aplicado a/em...? e deverá indicar o produto a que será aplicado o padrão representado nos desenhos ou fotografias. Ex.: Padrão ornamental aplicado em embalagem. Caso tenham sido apresentados relatório descritivo e reivindicação observe que o título nestes documentos deverá ser idêntico ao da petição de depósito. Prazo de cumprimento (art. 103 da LPI): 5 dias contados a partir do primeiro dia útil após esta publicação.

(21) BR 30 2020 002053-7

Código 30 - Exigência – Art. 103 da LPI

(22) 13/05/2020

(71) FUNDAÇÃO UNIVERSIDADE FEDERAL DE SÃO CARLOS (BR/SP)

A apresentação das figuras não está de acordo com as especificações do item 4.2.11 do Manual de Desenhos Industriais. Apresente novo jogo de figuras completo, COM CADA VISTA DA FIGURA APRESENTADA EM UMA FOLHA, sem alteração da matéria apresentada no depósito. Cada desenho ou fotografia deverá ser apresentado em uma folha, individualmente, com dimensões adequadas e nitidez e resolução gráfica suficientes para a plena compreensão do desenho industrial requerido. As figuras deverão ser numeradas sequencialmente em conformidade com o padrão de dois algarismos: Fig. 1.1, Fig. 1.2, Fig. 1.3, Fig. 1.4. NÃO SERÃO ADMITIDAS outras formas de numeração, como o padrão de um algarismo (1, 2, 3), numeração alfanumérica (1A, 1B, 1C) e caracteres isolados (A, B, C). As folhas deverão ser numeradas sequencialmente no centro da margem superior indicando o número da folha e o número total de folhas, separados por uma barra oblíqua. Exemplo: 1/4, 2/4, 3/4 e 4/4. Caso tenha sido apresentado relatório, deverá ser reapresentado com a numeração das figuras corrigida seguindo as disposições do item 4.2.9 do Manual de Desenhos Industriais. Prazo de cumprimento (art. 103 da LPI): 5 dias contados a partir do primeiro dia útil após esta publicação.

(21) BR 30 2020 002054-5

Código 30 - Exigência – Art. 103 da LPI

(22) 14/05/2020

(71) CIA E ARTE DECORAÇÕES LTDA (BR/MG)

A página de reivindicação não está numerada. As folhas da reivindicação deverão apresentar o texto em espaço duplo, na cor preta, dentro de margens de no mínimo 3 cm, em folhas brancas no formato A4, numeradas sequencialmente no centro da margem superior indicando o número da folha e o número total de folhas, separados por uma barra oblíqua. Exemplo: 1/3, 2/3 e 3/3. As numerações das folhas do relatório descritivo e da reivindicação deverão ser independentes entre si. Prazo de cumprimento (art. 103 da LPI): 5 dias contados a partir do primeiro dia útil após esta publicação.

(21) BR 30 2020 002090-1

Código 30 - Exigência – Art. 103 da LPI

(22) 15/05/2020

(71) INSTITUTO NACIONAL DE TECNOLOGIA (BR/RJ)

A apresentação das figuras não está de acordo com as especificações do item 4.2.11 do Manual de Desenhos Industriais. Apresente novo jogo de figuras completo, COM CADA VISTA DA FIGURA APRESENTADA EM UMA FOLHA, sem alteração da matéria apresentada no depósito. Cada desenho ou fotografia deverá ser apresentado em uma folha, individualmente, com dimensões adequadas e nitidez e resolução gráfica suficientes para a plena compreensão do desenho industrial requerido. As figuras deverão ser numeradas sequencialmente

em conformidade com o padrão de dois algarismos: Fig. 1.1, Fig. 1.2, Fig. 1.3, Fig. 1.4. NÃO SERÃO ADMITIDAS outras formas de numeração, como o padrão de um algarismo (1, 2, 3), numeração alfanumérica (1A, 1B, 1C) e caracteres isolados (A, B, C). As folhas deverão ser numeradas sequencialmente no centro da margem superior indicando o número da folha e o número total de folhas, separados por uma barra oblíqua. Exemplo: 1/4, 2/4, 3/4 e 4/4. Prazo de cumprimento (art. 103 da LPI): 5 dias contados a partir do primeiro dia útil após esta publicação.

(21) BR 30 2020 002094-4

Código 30 - Exigência – Art. 103 da LPI

(22) 15/05/2020

(71) STENCILDECOR.COM.BR CONFECCAO E COMERCIO DE MOLDES E ARTIGOS PARA PINTURA LTDA - ME (BR/MG)

(74) VINÍCIUS SILVA DE OLIVEIRA

A apresentação das figuras, relatório e reivindicação não está de acordo com as especificações dos itens 4.2.9, 4.2.10 e 4.2.11 do Manual de Desenhos Industriais. Não serão admitidos nas folhas elementos como molduras, linhas delimitadoras, marcas, logotipos, marcas d'água, timbres, rubricas, assinaturas e outras informações de mesma natureza. As folhas do relatório descritivo e da reivindicação deverão apresentar o texto em espaço duplo, na cor preta, dentro de margens de no mínimo 3 cm, em folhas brancas no formato A4, numeradas sequencialmente no centro da margem superior indicando o número da folha e o número total de folhas, separados por uma barra oblíqua. Exemplo: 1/2, 2/2. Os desenhos ou fotografias deverão ser apresentados dentro de margens de no mínimo 3 cm, em folhas brancas no formato A4, numeradas sequencialmente no centro da margem superior indicando o número da folha e o número total de folhas, separados por uma barra oblíqua. Exemplo: 1/4, 2/4, 3/4 e 4/4. A numeração de páginas de relatório, reivindicação (se houver) e figuras não se confunde, DEVENDO SER INDEPENDENTE ENTRE SI. Prazo de cumprimento (art. 103 da LPI): 5 dias contados a partir do primeiro dia útil após esta publicação.

(21) BR 30 2020 002095-2

Código 30 - Exigência – Art. 103 da LPI

(22) 15/05/2020

(71) STENCILDECOR.COM.BR CONFECCAO E COMERCIO DE MOLDES E ARTIGOS PARA PINTURA LTDA - ME (BR/MG)

(74) VINÍCIUS SILVA DE OLIVEIRA

A apresentação das figuras, relatório e reivindicação não está de acordo com as especificações dos itens 4.2.9, 4.2.10 e 4.2.11 do Manual de Desenhos Industriais. Não serão admitidos nas folhas elementos como molduras, linhas delimitadoras, marcas, logotipos, marcas d'água, timbres, rubricas, assinaturas e outras informações de mesma natureza. As folhas do relatório descritivo e da reivindicação deverão apresentar o texto em espaço duplo, na cor preta, dentro de margens de no mínimo 3 cm, em folhas brancas no formato A4, numeradas

sequencialmente no centro da margem superior indicando o número da folha e o número total de folhas, separados por uma barra oblíqua. Exemplo: 1/2, 2/2. Os desenhos ou fotografias deverão ser apresentados dentro de margens de no mínimo 3 cm, em folhas brancas no formato A4, numeradas sequencialmente no centro da margem superior indicando o número da folha e o número total de folhas, separados por uma barra oblíqua. Exemplo: 1/4, 2/4, 3/4 e 4/4. A numeração de páginas de relatório, reivindicação (se houver) e figuras não se confunde, DEVENDO SER INDEPENDENTE ENTRE SI. Prazo de cumprimento (art. 103 da LPI): 5 dias contados a partir do primeiro dia útil após esta publicação.

(21) BR 30 2020 002097-9

Código 30 - Exigência – Art. 103 da LPI

(22) 15/05/2020

(71) REALPET INDUSTRIA DE EMBALAGENS PLASTICAS LTDA (BR/SP)

A apresentação das figuras não está de acordo com as especificações do item 4.2.11 do Manual de Desenhos Industriais. Apresente novo jogo de figuras completo, sem alteração da matéria apresentada no depósito. Os desenhos ou fotografias deverão ser apresentados dentro de margens de no mínimo 3 cm, em folhas brancas no formato A4, numeradas sequencialmente no centro da margem superior indicando o número da folha e o número total de folhas, separados por uma barra oblíqua. Exemplo: 1/4, 2/4, 3/4 e 4/4. Os desenhos ou fotografias deverão ser numerados sequencialmente em conformidade com o padrão de dois algarismos, a saber: Fig. 1.1, Fig. 1.2, Fig. 1.3, Fig. 1.4. NÃO SERÃO ADMITIDAS outras formas de numeração, como o padrão de um algarismo (1, 2, 3...), numeração alfanumérica (1A, 1B, 1C...) e caracteres isolados (A, B, C...). CADA VISTA DO DESENHO OU FOTOGRAFIA deverá ser apresentado em uma folha, individualmente, com dimensões adequadas e nitidez e resolução gráfica suficientes para a plena compreensão do desenho industrial requerido, observado o mínimo de 300 dpi. Não serão admitidos nas folhas de desenhos ou fotografias elementos como molduras, linhas delimitadoras, marcas, logotipos, marcas d'água, timbres, rubricas, assinaturas e outras informações de mesma natureza. Prazo de cumprimento (art. 103 da LPI): 5 dias contados a partir do primeiro dia útil após esta publicação.

(21) BR 30 2020 002098-7

Código 30 - Exigência – Art. 103 da LPI

(22) 15/05/2020

(71) CRISTIANO BRUNO SIMOES DINIZ (BR/MG)

(74) VINÍCIUS SILVA DE OLIVEIRA

A página de relatório não está numerada. A apresentação do relatório deve seguir as disposições do item 4.2.9 do Manual de Desenhos Industriais. As folhas do relatório descritivo deverão apresentar o texto em espaço duplo, na cor preta, dentro de margens de no mínimo 3 cm, em folhas brancas no formato A4, numeradas sequencialmente no centro da margem superior indicando o número da folha e o número total de folhas, separados por uma barra oblíqua. Exemplo:

1/3, 2/3 e 3/3. Prazo de cumprimento (art. 103 da LPI): 5 dias contados a partir do primeiro dia útil após esta publicação

(21) BR 30 2020 002101-0

Código 30 - Exigência – Art. 103 da LPI

(22) 15/05/2020

(71) ANDERSON NUNES DOS SANTOS (BR/RS)

A apresentação das figuras não está de acordo com as especificações do item 4.2.11 do Manual de Desenhos Industriais. Apresente novo jogo de figuras completo, sem alteração da matéria apresentada no depósito. Os desenhos ou fotografias deverão ser apresentados dentro de margens de no mínimo 3 cm, em folhas brancas no formato A4, numeradas sequencialmente no centro da margem superior indicando o número da folha e o número total de folhas, separados por uma barra oblíqua. Exemplo: 1/4, 2/4, 3/4 e 4/4. Os desenhos ou fotografias deverão ser numerados sequencialmente em conformidade com o padrão de dois algarismos, a saber: Fig. 1.1, Fig. 1.2, Fig. 1.3, Fig. 1.4. **NÃO SERÃO ADMITIDAS** outras formas de numeração, como o padrão de um algarismo (1, 2, 3...), numeração alfanumérica (1A, 1B, 1C...) e caracteres isolados (A, B, C...). **CADA VISTA DO DESENHO OU FOTOGRAFIA** deverá ser apresentado em uma folha, individualmente, com dimensões adequadas e nitidez e resolução gráfica suficientes para a plena compreensão do desenho industrial requerido, observado o mínimo de 300 dpi. Não serão admitidos nas folhas de desenhos ou fotografias elementos como molduras, linhas delimitadoras, marcas, logotipos, marcas d'água, timbres, rubricas, assinaturas e outras informações de mesma natureza. Prazo de cumprimento (art. 103 da LPI): 5 dias contados a partir do primeiro dia útil após esta publicação.

Código 31 - Notificação de Depósito

Notificação de depósito de pedido de registro de desenho industrial. O pedido segue para a etapa de exame técnico.

(21) BR 30 2020 000510-4

Código 31 - Notificação de Depósito
(22) 05/02/2020
(71) EDUARDO BAUMGRATZ DA COSTA (BR/SC)
(72) EDUARDO BAUMGRATZ DA COSTA
(74) Alice Fausto de Oliveira Ramos
Notificação de depósito (Protocolo: 870200017274 UF: WB Data: 05/02/2020
Hora: 15:46)

(21) BR 30 2020 001065-5

Código 31 - Notificação de Depósito
(22) 09/03/2020
(71) LEPRI PRODUTOS CERÂMICOS LTDA. (BR/SP)
(72) JOSÉ LEPRI NETO
(74) CEDRIC ANDRE SIKANDAR
Notificação de depósito (Protocolo: 870200032162 UF: WB Data: 09/03/2020
Hora: 19:52)

(21) BR 30 2020 001116-3

Código 31 - Notificação de Depósito
(22) 11/03/2020
(71) FCA FIAT CHRYSLER AUTOMOVEIS BRASIL LTDA (BR/MG)
(72) PETER JAKOB FASSBENDER
(74) ARIBONI, FABBRI E SCHMIDT SOCIEDADE DE ADVOGADOS
Notificação de depósito (Protocolo: 870200032701 UF: WB Data: 11/03/2020
Hora: 11:28)

(21) BR 30 2020 001136-8

Código 31 - Notificação de Depósito
(22) 11/03/2020
(71) ANTONIO AUGUSTO ZIELONKA BIAZZETTO (BR/PR)
(72) ANTONIO AUGUSTO ZIELONKA BIAZZETTO
Notificação de depósito (Protocolo: 870200033005 UF: WB Data: 11/03/2020
Hora: 17:06)

(21) BR 30 2020 001137-6

Código 31 - Notificação de Depósito
(22) 11/03/2020
(71) ANTONIO AUGUSTO ZIELONKA BIAZZETTO (BR/PR)
(72) ANTONIO AUGUSTO ZIELONKA BIAZZETTO
Notificação de depósito (Protocolo: 870200033028 UF: WB Data: 11/03/2020
Hora: 17:24)

(21) BR 30 2020 001141-4	Código 31 - Notificação de Depósito (22) 11/03/2020 (71) ANTONIO AUGUSTO ZIELONKA BIAZZETTO (BR/PR) (72) ANTONIO AUGUSTO ZIELONKA BIAZZETTO Notificação de depósito (Protocolo: 870200033041 UF: WB Data: 11/03/2020 Hora: 17:39)
(21) BR 30 2020 001144-9	Código 31 - Notificação de Depósito (22) 11/03/2020 (71) ANTONIO AUGUSTO ZIELONKA BIAZZETTO (BR/PR) (72) ANTONIO AUGUSTO ZIELONKA BIAZZETTO Notificação de depósito (Protocolo: 870200033058 UF: WB Data: 11/03/2020 Hora: 17:52)
(21) BR 30 2020 001247-0	Código 31 - Notificação de Depósito (22) 17/03/2020 (71) SERVICIO NACIONAL DE APRENDIZAGEM INDUSTRIAL. (BR/BA) ; FIRST LINE MEDICAL DEVICE S/A (BR/SP) (72) LAERTE GIROLA HEREDIA; ARTHUR PRATES SANTOS BAPTISTA; LUIS ANTÔNIO GONÇALVES JUNIOR; JUAN CARLOS ROMERO ALBINO Notificação de depósito (Protocolo: 870200035810 UF: WB Data: 17/03/2020 Hora: 16:46)
(21) BR 30 2020 001335-2	Código 31 - Notificação de Depósito (22) 20/03/2020 (71) RHP INDÚSTRIA E COMÉRCIO DE CALÇADOS LTDA - ME (BR/MG) (72) II) FREDERICO DE AZEVEDO PEREIRA (74) EDUARDO TEIXEIRA DE ARAÚJO Notificação de depósito (Protocolo: 870200037325 UF: WB Data: 20/03/2020 Hora: 15:57)
(21) BR 30 2020 001419-7	Código 31 - Notificação de Depósito (22) 26/03/2020 (71) PEDRO ARTHUR DE AZEVEDO (BR/MG) (72) PEDRO ARTHUR DE AZEVEDO (74) RENAN DOS SANTOS PINTO Notificação de depósito (Protocolo: 870200039822 UF: WB Data: 26/03/2020 Hora: 15:09)
(21) BR 30 2020 001443-0	Código 31 - Notificação de Depósito (22) 27/03/2020 (71) NELIO SILVEIRA DE OLIVEIRA (BR/MG) (72) LEANDRO RESTINO DE SOUZA PORTO (74) VIVIANE ROCHA CARREGAL RAMOS DE ASSIS

Notificação de depósito (Protocolo: 870200040364 UF: WB Data: 27/03/2020
Hora: 14:28)

(21) BR 30 2020 001467-7

Código 31 - Notificação de Depósito
(22) 30/03/2020
(71) NELIO SILVEIRA DE OLIVEIRA (BR/MG)
(72) LEANDRO RESTINO DE SOUZA PORTO
(74) VIVIANE ROCHA CARREGAL RAMOS DE ASSIS
Notificação de depósito (Protocolo: 870200040880 UF: WB Data: 30/03/2020
Hora: 10:00)

(21) BR 30 2020 001811-7

Código 31 - Notificação de Depósito
(22) 23/04/2020
(71) RHP INDÚSTRIA E COMÉRCIO DE CALÇADOS LTDA - ME (BR/MG)
(72) FREDERICO DE AZEVEDO PEREIRA
(74) EDUARDO TEIXEIRA DE ARAÚJO
Notificação de depósito (Protocolo: 870200050396 UF: WB Data: 23/04/2020
Hora: 11:14)

(21) BR 30 2020 001817-6

Código 31 - Notificação de Depósito
(22) 24/04/2020
(71) COMIL (BR/RS)
(72) DAIRTO CORRADI
(74) RENATO HAHN
Notificação de depósito (Protocolo: 870200050962 UF: WB Data: 24/04/2020
Hora: 14:22)

(21) BR 30 2020 001998-9

Código 31 - Notificação de Depósito
(22) 11/05/2020
(71) STELLA IMPORTAÇÃO E EXPORTAÇÃO DE LUMINARIAS LTDA (BR/RS)
(72) LISANDRO HENRIQUE BERLITZ
(74) SKO OYARZÁBAL MARCAS E PATENTES SOCIEDADE SIMPLES LTDA.
Notificação de depósito (Protocolo: 870200057694 UF: WB Data: 11/05/2020
Hora: 10:45)

(21) BR 30 2020 002000-6

Código 31 - Notificação de Depósito
(22) 11/05/2020
(71) ZIPTEK INDUSTRIA E COMERCIO DE PLASTICOS LTDA EPP (BR/SP)
(72) SILVIO GETULIO PEIXOTTO
(74) INFORME FEDERAL ASSESSORIA DA PROPRIEDADE INDUSTRIAL
LTDA.
Notificação de depósito (Protocolo: 870200057804 UF: WB Data: 11/05/2020
Hora: 12:18)

(21) BR 30 2020 002001-4	Código 31 - Notificação de Depósito (22) 11/05/2020 (71) LEONARDO SANTOS MARTINS (BR/SP) (72) LEONARDO SANTOS MARTINS (74) Vilage Marcas e Patentes Ltda Notificação de depósito (Protocolo: 870200057871 UF: WB Data: 11/05/2020 Hora: 13:27)
(21) BR 30 2020 002002-2	Código 31 - Notificação de Depósito (22) 11/05/2020 (71) MICHAEL VAN DER VEN E OUTRO (BR/SP) (72) PAULO GUSTAVO FERREIRA DE MATTOS (74) BEERRE ASSESSORIA EMPRESARIAL LTDA Notificação de depósito (Protocolo: 870200057888 UF: WB Data: 11/05/2020 Hora: 13:47)
(21) BR 30 2020 002004-9	Código 31 - Notificação de Depósito (22) 11/05/2020 (71) GRACO MINNESOTA INC. (US) (72) DAVID M. MUCKLEY; PAUL MICHAEL JONES (74) KASZNAR LEONARDOS PROPRIEDADE INTELECTUAL Notificação de depósito (Protocolo: 870200058279 UF: WB Data: 11/05/2020 Hora: 18:00)
(21) BR 30 2020 002005-7	Código 31 - Notificação de Depósito (22) 11/05/2020 (71) RENATO BASGAL PESSOA 07562481911 (BR/PR) (72) RENATO BASGAL PESSOA (74) MICHELY CRISTINA CARCERERI Notificação de depósito (Protocolo: 870200058375 UF: WB Data: 11/05/2020 Hora: 19:40)
(21) BR 30 2020 002009-0	Código 31 - Notificação de Depósito (22) 12/05/2020 (71) EDELBERT GALVÃO DUTRA (BR/SC) (72) EDELBERT GALVÃO DUTRA (74) KING'S MARCAS E PATENTES LTDA. Notificação de depósito (Protocolo: 870200058540 UF: WB Data: 12/05/2020 Hora: 10:49)
(21) BR 30 2020 002010-3	Código 31 - Notificação de Depósito (22) 12/05/2020 (71) ÓTICA DIORAMA LTDA EPP (BR/PR) (72) LUCAS GREGÓRIO MOCHKO

(74) Yuri Yacischin da Cunha
Notificação de depósito (Protocolo: 870200058608 UF: WB Data: 12/05/2020
Hora: 13:20)

(21) BR 30 2020 002011-1 Código 31 - Notificação de Depósito
(22) 12/05/2020
(71) ÓTICA DIORAMA LTDA EPP (BR/PR)
(72) LUCAS GREGÓRIO MOCHKO
(74) Yuri Yacischin da Cunha
Notificação de depósito (Protocolo: 870200058616 UF: WB Data: 12/05/2020
Hora: 13:36)

(21) BR 30 2020 002012-0 Código 31 - Notificação de Depósito
(22) 12/05/2020
(71) ÓTICA DIORAMA LTDA EPP (BR/PR)
(72) LUCAS GREGÓRIO MOCHKO
(74) Yuri Yacischin da Cunha
Notificação de depósito (Protocolo: 870200058626 UF: WB Data: 12/05/2020
Hora: 13:48)

(21) BR 30 2020 002013-8 Código 31 - Notificação de Depósito
(22) 12/05/2020
(71) RÍCIA MARCOS DA SILVA GAIO (BR/SP)
(72) RÍCIA MARCOS DA SILVA GAIO
Notificação de depósito (Protocolo: 870200058630 UF: WB Data: 12/05/2020
Hora: 13:51)

(21) BR 30 2020 002014-6 Código 31 - Notificação de Depósito
(22) 12/05/2020
(71) RÍCIA MARCOS DA SILVA GAIO (BR/SP)
(72) RÍCIA MARCOS DA SILVA GAIO
Notificação de depósito (Protocolo: 870200058633 UF: WB Data: 12/05/2020
Hora: 13:54)

(21) BR 30 2020 002015-4 Código 31 - Notificação de Depósito
(22) 12/05/2020
(71) ÓTICA DIORAMA LTDA EPP (BR/PR)
(72) LUCAS GREGÓRIO MOCHKO
(74) Yuri Yacischin da Cunha
Notificação de depósito (Protocolo: 870200058634 UF: WB Data: 12/05/2020
Hora: 13:54)

(21) BR 30 2020 002016-2 Código 31 - Notificação de Depósito
(22) 12/05/2020

(71) RÍCIA MARCOS DA SILVA GAIO (BR/SP)
(72) RÍCIA MARCOS DA SILVA GAIO
Notificação de depósito (Protocolo: 870200058639 UF: WB Data: 12/05/2020
Hora: 13:57)

(21) BR 30 2020 002018-9 Código 31 - Notificação de Depósito
(22) 12/05/2020
(71) RÍCIA MARCOS DA SILVA GAIO (BR/SP)
(72) RÍCIA MARCOS DA SILVA GAIO
Notificação de depósito (Protocolo: 870200058645 UF: WB Data: 12/05/2020
Hora: 14:03)

(21) BR 30 2020 002019-7 Código 31 - Notificação de Depósito
(22) 12/05/2020
(71) RÍCIA MARCOS DA SILVA GAIO (BR/SP)
(72) RÍCIA MARCOS DA SILVA GAIO
Notificação de depósito (Protocolo: 870200058654 UF: WB Data: 12/05/2020
Hora: 14:12)

(21) BR 30 2020 002022-7 Código 31 - Notificação de Depósito
(22) 12/05/2020
(71) SANTA PROTEÇÃO FABRICAÇÃO E COMÉRCIO DE MÁSCARAS PARA
USO HOSPITALAR LTDA (BR/SC)
(72) CARLA DAIANA GALIASSI
(74) Vilage Marcas e Patentes Ltda
Notificação de depósito (Protocolo: 870200058666 UF: WB Data: 12/05/2020
Hora: 14:25)

(21) BR 30 2020 002023-5 Código 31 - Notificação de Depósito
(22) 12/05/2020
(71) OLDANIPLAST INDÚSTRIA E COMÉRCIO DE PLÁSTICOS LTDA (BR/SP)
(72) NAYARA SILVA DIAS SANTIAGO
(74) Vilage Marcas e Patentes Ltda
Notificação de depósito (Protocolo: 870200058688 UF: WB Data: 12/05/2020
Hora: 14:47)

(21) BR 30 2020 002024-3 Código 31 - Notificação de Depósito
(22) 12/05/2020
(71) RÍCIA MARCOS DA SILVA GAIO (BR/SP)
(72) RÍCIA MARCOS DA SILVA GAIO
Notificação de depósito (Protocolo: 870200058693 UF: WB Data: 12/05/2020
Hora: 14:54)

(21) BR 30 2020 002025-1 Código 31 - Notificação de Depósito

(22) 12/05/2020

(71) DURANTE LOPES & BUENO LTDA ME (BR/SP)

(72) RICARDO DURANTE LOPES

(74) MARCOS ANTONIO NUNES

Notificação de depósito (Protocolo: 870200058705 UF: WB Data: 12/05/2020
Hora: 15:06)

(21) BR 30 2020 002026-0

Código 31 - Notificação de Depósito

(22) 12/05/2020

(71) CERES TAG PTY LTD (AU)

(72) DAVID IAN SMITH

(74) LICKS ADVOGADOS

Notificação de depósito (Protocolo: 870200058706 UF: WB Data: 12/05/2020
Hora: 15:07)

(21) BR 30 2020 002027-8

Código 31 - Notificação de Depósito

(22) 12/05/2020

(71) TRAMONTINA BELEM S/A (BR/PA)

(72) ANDRÉ GUERRA

(74) CREAÇÃO MARCAS E PATENTES LTDA.

Notificação de depósito (Protocolo: 870200058731 UF: WB Data: 12/05/2020
Hora: 15:29)

(21) BR 30 2020 002028-6

Código 31 - Notificação de Depósito

(22) 12/05/2020

(71) TRAMONTINA BELEM S/A (BR/PA)

(72) ANDRÉ GUERRA

(74) CREAÇÃO MARCAS E PATENTES LTDA.

Notificação de depósito (Protocolo: 870200058741 UF: WB Data: 12/05/2020
Hora: 15:38)

(21) BR 30 2020 002029-4

Código 31 - Notificação de Depósito

(22) 12/05/2020

(71) TRAMONTINA BELEM S/A (BR/PA)

(72) ANDRÉ GUERRA

(74) CREAÇÃO MARCAS E PATENTES LTDA.

Notificação de depósito (Protocolo: 870200058760 UF: WB Data: 12/05/2020
Hora: 15:54)

(21) BR 30 2020 002030-8

Código 31 - Notificação de Depósito

(22) 12/05/2020

(71) TRAMONTINA BELEM S/A (BR/PA)

(72) ANDRÉ GUERRA

(74) CREAÇÃO MARCAS E PATENTES LTDA.

Notificação de depósito (Protocolo: 870200058773 UF: WB Data: 12/05/2020
Hora: 16:06)

(21) BR 30 2020 002031-6

Código 31 - Notificação de Depósito
(22) 12/05/2020
(71) TRAMONTINA BELEM S/A (BR/PA)
(72) ANDRÉ GUERRA
(74) CREAÇÃO DE MARCAS E PATENTES LTDA.

Notificação de depósito (Protocolo: 870200058828 UF: WB Data: 12/05/2020
Hora: 17:17)

(21) BR 30 2020 002032-4

Código 31 - Notificação de Depósito
(22) 12/05/2020
(71) TRAMONTINA BELEM S/A (BR/PA)
(72) ANDRÉ GUERRA
(74) CREAÇÃO DE MARCAS E PATENTES LTDA.

Notificação de depósito (Protocolo: 870200058843 UF: WB Data: 12/05/2020
Hora: 17:30)

(21) BR 30 2020 002033-2

Código 31 - Notificação de Depósito
(22) 12/05/2020
(71) TRAMONTINA BELEM S/A (BR/PA)
(72) ANDRÉ GUERRA
(74) CREAÇÃO DE MARCAS E PATENTES LTDA.

Notificação de depósito (Protocolo: 870200058849 UF: WB Data: 12/05/2020
Hora: 17:39)

(21) BR 30 2020 002034-0

Código 31 - Notificação de Depósito
(22) 12/05/2020
(71) J. GEAN INDÚSTRIA DE CALÇADOS EIRELI - EPP (BR/SP)
(72) JOSÉ GERALDO DE ANDRADE
(74) Bicudo & Sborgia Propriedade Intelectual Ltda

Notificação de depósito (Protocolo: 870200058870 UF: WB Data: 12/05/2020
Hora: 18:19)

(21) BR 30 2020 002035-9

Código 31 - Notificação de Depósito
(22) 12/05/2020
(71) KONINKLIJKE PHILIPS N.V. (NL)
(72) MINGSHUO ZHANG
(74) DANIEL ADVOGADOS (ALT.DE DANIEL & CIA)

Notificação de depósito (Protocolo: 870200058875 UF: WB Data: 12/05/2020
Hora: 18:34)

(21) BR 30 2020 002036-7

Código 31 - Notificação de Depósito

(22) 12/05/2020
(71) ANDERSON ANTÔNIO HORTA (BR/MG) ; PEDRO ANTÔNIO DE LIMA DAMAS (BR/MG)
(72) PEDRO ANTÔNIO DE LIMA DAMAS; ANDERSON ANTÔNIO HORTA
(74) ELISÂNGELA DIAS MENEZES
Notificação de depósito (Protocolo: 870200058929 UF: WB Data: 12/05/2020
Hora: 23:56)

(21) BR 30 2020 002038-3

Código 31 - Notificação de Depósito
(22) 13/05/2020
(71) PACIFIC MARKET INTERNATIONAL, LLC (US)
(72) ANDREW C. F. WAHL; MATTHEW KENNETH DOLPH
(74) KASZNAR LEONARDOS PROPRIEDADE INTELECTUAL
Notificação de depósito (Protocolo: 870200059019 UF: WB Data: 13/05/2020
Hora: 10:52)

(21) BR 30 2020 002039-1

Código 31 - Notificação de Depósito
(22) 13/05/2020
(71) PACIFIC MARKET INTERNATIONAL, LLC (US)
(72) ANDREW C. F. WAHL; MATTHEW KENNETH DOLPH
(74) KASZNAR LEONARDOS PROPRIEDADE INTELECTUAL
Notificação de depósito (Protocolo: 870200059030 UF: WB Data: 13/05/2020
Hora: 11:06)

(21) BR 30 2020 002041-3

Código 31 - Notificação de Depósito
(22) 13/05/2020
(71) BONFANTI TRANSPORTES & COMÉRCIO DE AUTOPEÇAS LTDA (BR/RS)
(72) PEDRO DANILO BONFANTI
(74) Custodio de Almeida & Cia.
Notificação de depósito (Protocolo: 870200059200 UF: WB Data: 13/05/2020
Hora: 14:37)

(21) BR 30 2020 002042-1

Código 31 - Notificação de Depósito
(22) 13/05/2020
(71) BONFANTI TRANSPORTES & COMÉRCIO DE AUTOPEÇAS LTDA (BR/RS)
(72) PEDRO DANILO BONFANTI
(74) Custodio de Almeida & Cia.
Notificação de depósito (Protocolo: 870200059229 UF: WB Data: 13/05/2020
Hora: 14:58)

(21) BR 30 2020 002043-0

Código 31 - Notificação de Depósito
(22) 13/05/2020
(71) JOHNSON & JOHNSON CONSUMER INC. (US)
(72) CINDY STADELMAIER; MIGUEL ALBERTO HERRERA

(74) DANNEMANN, SIEMSEN, BIGLER & IPANEMA MOREIRA
Notificação de depósito (Protocolo: 870200059262 UF: WB Data: 13/05/2020
Hora: 15:31)

(21) BR 30 2020 002044-8 Código 31 - Notificação de Depósito
(22) 13/05/2020
(71) INDÚSTRIAS BECKER LTDA (BR/RN)
(72) ASTRIEL VIEIRA DE MENDONÇA JUNIOR
(74) LUIZ RODRIGUES SILVA
Notificação de depósito (Protocolo: 870200059284 UF: WB Data: 13/05/2020
Hora: 15:43)

(21) BR 30 2020 002045-6 Código 31 - Notificação de Depósito
(22) 13/05/2020
(71) GTS DO BRASIL LTDA. (BR/SC)
(72) ASSIS STRASSER
(74) Clarke, Modet Propriedade Intelectual Ltda.
Notificação de depósito (Protocolo: 870200059368 UF: WB Data: 13/05/2020
Hora: 16:52)

(21) BR 30 2020 002046-4 Código 31 - Notificação de Depósito
(22) 13/05/2020
(71) ROBERTO LUIZ DA VEIGA (BR/SC)
(72) ROBERTO LUIZ DA VEIGA
(74) Sandro Wunderlich
Notificação de depósito (Protocolo: 870200059373 UF: WB Data: 13/05/2020
Hora: 16:59)

(21) BR 30 2020 002047-2 Código 31 - Notificação de Depósito
(22) 13/05/2020
(71) ROBERTO LUIZ DA VEIGA (BR/SC)
(72) ROBERTO LUIZ DA VEIGA
(74) Sandro Wunderlich
Notificação de depósito (Protocolo: 870200059379 UF: WB Data: 13/05/2020
Hora: 17:07)

(21) BR 30 2020 002048-0 Código 31 - Notificação de Depósito
(22) 13/05/2020
(71) JOHNSON & JOHNSON CONSUMER INC. (US)
(72) CINDY STADELMAIER; MIGUEL ALBERTO HERRERA
(74) DANNEMANN, SIEMSEN, BIGLER & IPANEMA MOREIRA
Notificação de depósito (Protocolo: 870200059383 UF: WB Data: 13/05/2020
Hora: 17:15)

(21) BR 30 2020 002049-9	Código 31 - Notificação de Depósito (22) 13/05/2020 (71) BE THE CHANGE LABS, INC. (US) (72) MOHINI BOPARAI GULERIA; LEE VON KRAUS; CAMERON HUGHES; WOUTER KONINGS; ALLEN SIMON; STIJN KROEZE; ANDREAS LOIBNEGGER (74) HERRERO & ASSOCIADOS BRASIL PROPRIEDADE INTELECTUAL LTDA. Notificação de depósito (Protocolo: 870200059386 UF: WB Data: 13/05/2020 Hora: 17:19)
(21) BR 30 2020 002050-2	Código 31 - Notificação de Depósito (22) 13/05/2020 (71) JOHNSON & JOHNSON CONSUMER INC. (US) (72) CINDY STADELMAIER; MIGUEL ALBERTO HERRERA (74) DANNEMANN, SIEMSEN, BIGLER & IPANEMA MOREIRA Notificação de depósito (Protocolo: 870200059389 UF: WB Data: 13/05/2020 Hora: 17:21)
(21) BR 30 2020 002051-0	Código 31 - Notificação de Depósito (22) 13/05/2020 (71) JOHNSON & JOHNSON CONSUMER INC. (US) (72) CINDY STADELMAIER; MIGUEL ALBERTO HERRERA (74) DANNEMANN, SIEMSEN, BIGLER & IPANEMA MOREIRA Notificação de depósito (Protocolo: 870200059392 UF: WB Data: 13/05/2020 Hora: 17:21)
(21) BR 30 2020 002052-9	Código 31 - Notificação de Depósito (22) 13/05/2020 (71) JOHNSON & JOHNSON CONSUMER INC. (US) (72) CINDY STADELMAIER; MIGUEL ALBERTO HERRERA (74) DANNEMANN, SIEMSEN, BIGLER & IPANEMA MOREIRA Notificação de depósito (Protocolo: 870200059398 UF: WB Data: 13/05/2020 Hora: 17:25)
(21) BR 30 2020 002055-3	Código 31 - Notificação de Depósito (22) 14/05/2020 (71) RODOLFO FANTUCCI ZINGARO (BR/SP) (72) RODOLFO FANTUCCI ZINGARO (74) EDUARDA COLLA Notificação de depósito (Protocolo: 870200059511 UF: WB Data: 14/05/2020 Hora: 08:28)
(21) BR 30 2020 002056-1	Código 31 - Notificação de Depósito (22) 14/05/2020

(71) ÓTICA DIORAMA LTDA EPP (BR/PR)
(72) LUCAS GREGÓRIO MOCHKO
(74) Yuri Yacischin da Cunha
Notificação de depósito (Protocolo: 870200059566 UF: WB Data: 14/05/2020
Hora: 10:07)

(21) BR 30 2020 002057-0

Código 31 - Notificação de Depósito
(22) 14/05/2020
(71) ÓTICA DIORAMA LTDA EPP (BR/PR)
(72) LUCAS GREGÓRIO MOCHKO
(74) Yuri Yacischin da Cunha
Notificação de depósito (Protocolo: 870200059571 UF: WB Data: 14/05/2020
Hora: 10:13)

(21) BR 30 2020 002058-8

Código 31 - Notificação de Depósito
(22) 14/05/2020
(71) ÓTICA DIORAMA LTDA EPP (BR/PR)
(72) LUCAS GREGÓRIO MOCHKO
(74) Yuri Yacischin da Cunha
Notificação de depósito (Protocolo: 870200059574 UF: WB Data: 14/05/2020
Hora: 10:19)

(21) BR 30 2020 002059-6

Código 31 - Notificação de Depósito
(22) 14/05/2020
(71) JADERSON DE ALMEIDA (BR/SC)
(72) JADERSON DE ALMEIDA
Notificação de depósito (Protocolo: 870200059577 UF: WB Data: 14/05/2020
Hora: 10:20)

(21) BR 30 2020 002060-0

Código 31 - Notificação de Depósito
(22) 14/05/2020
(71) ÓTICA DIORAMA LTDA EPP (BR/PR)
(72) LUCAS GREGÓRIO MOCHKO
(74) Yuri Yacischin da Cunha
Notificação de depósito (Protocolo: 870200059583 UF: WB Data: 14/05/2020
Hora: 10:25)

(21) BR 30 2020 002061-8

Código 31 - Notificação de Depósito
(22) 14/05/2020
(71) ADRIANO JOSÉ NOGUEIRA (BR/SP)
(72) ADRIANO JOSÉ NOGUEIRA
(74) Vilage Marcas e Patentes Ltda
Notificação de depósito (Protocolo: 870200059585 UF: WB Data: 14/05/2020
Hora: 10:27)

(21) BR 30 2020 002062-6	Código 31 - Notificação de Depósito (22) 14/05/2020 (71) JADERSON DE ALMEIDA (BR/SC) (72) JADERSON DE ALMEIDA Notificação de depósito (Protocolo: 870200059587 UF: WB Data: 14/05/2020 Hora: 10:29)
(21) BR 30 2020 002063-4	Código 31 - Notificação de Depósito (22) 14/05/2020 (71) JADERSON DE ALMEIDA (BR/SC) (72) JADERSON DE ALMEIDA Notificação de depósito (Protocolo: 870200059590 UF: WB Data: 14/05/2020 Hora: 10:33)
(21) BR 30 2020 002064-2	Código 31 - Notificação de Depósito (22) 14/05/2020 (71) AMANDA DE OLIVEIRA IZIDORO (BR/SP) (72) SERGIO ROBERTO IZIDORO (74) Vilage Marcas e Patentes Ltda Notificação de depósito (Protocolo: 870200059593 UF: WB Data: 14/05/2020 Hora: 10:36)
(21) BR 30 2020 002065-0	Código 31 - Notificação de Depósito (22) 14/05/2020 (71) JADERSON DE ALMEIDA (BR/SC) (72) JADERSON DE ALMEIDA Notificação de depósito (Protocolo: 870200059597 UF: WB Data: 14/05/2020 Hora: 10:39)
(21) BR 30 2020 002066-9	Código 31 - Notificação de Depósito (22) 14/05/2020 (71) JADERSON DE ALMEIDA (BR/SC) (72) JADERSON DE ALMEIDA Notificação de depósito (Protocolo: 870200059599 UF: WB Data: 14/05/2020 Hora: 10:42)
(21) BR 30 2020 002067-7	Código 31 - Notificação de Depósito (22) 14/05/2020 (71) DOUGLAS LIMA BOUCAS (BR/SP) (72) DOUGLAS LIMA BOUCAS (74) Vilage Marcas e Patentes Ltda Notificação de depósito (Protocolo: 870200059600 UF: WB Data: 14/05/2020 Hora: 10:43)

(21) BR 30 2020 002068-5	Código 31 - Notificação de Depósito (22) 14/05/2020 (71) JADERSON DE ALMEIDA (BR/SC) (72) JADERSON DE ALMEIDA Notificação de depósito (Protocolo: 870200059603 UF: WB Data: 14/05/2020 Hora: 10:48)
(21) BR 30 2020 002069-3	Código 31 - Notificação de Depósito (22) 14/05/2020 (71) JADERSON DE ALMEIDA (BR/SC) (72) JADERSON DE ALMEIDA Notificação de depósito (Protocolo: 870200059627 UF: WB Data: 14/05/2020 Hora: 11:12)
(21) BR 30 2020 002070-7	Código 31 - Notificação de Depósito (22) 14/05/2020 (71) MONICA CRISTINA BOLDRIN ALIBERTI (BR/SP) (72) MONICA CRISTINA BOLDRIN ALIBERTI (74) Mercap Serviços de Marcas e Patentes Ltda. ME Notificação de depósito (Protocolo: 870200059628 UF: WB Data: 14/05/2020 Hora: 11:13)
(21) BR 30 2020 002071-5	Código 31 - Notificação de Depósito (22) 14/05/2020 (71) JADERSON DE ALMEIDA (BR/SC) (72) JADERSON DE ALMEIDA Notificação de depósito (Protocolo: 870200059637 UF: WB Data: 14/05/2020 Hora: 11:27)
(21) BR 30 2020 002072-3	Código 31 - Notificação de Depósito (22) 14/05/2020 (71) MONICA CRISTINA BOLDRIN ALIBERTI (BR/SP) (72) MONICA CRISTINA BOLDRIN ALIBERTI (74) Mercap Serviços de Marcas e Patentes Ltda. ME Notificação de depósito (Protocolo: 870200059643 UF: WB Data: 14/05/2020 Hora: 11:33)
(21) BR 30 2020 002073-1	Código 31 - Notificação de Depósito (22) 14/05/2020 (71) JADERSON DE ALMEIDA (BR/SC) (72) JADERSON DE ALMEIDA Notificação de depósito (Protocolo: 870200059644 UF: WB Data: 14/05/2020 Hora: 11:34)

(21) BR 30 2020 002074-0	Código 31 - Notificação de Depósito (22) 14/05/2020 (71) JADERSON DE ALMEIDA (BR/SC) (72) JADERSON DE ALMEIDA Notificação de depósito (Protocolo: 870200059651 UF: WB Data: 14/05/2020 Hora: 11:40)
(21) BR 30 2020 002075-8	Código 31 - Notificação de Depósito (22) 14/05/2020 (71) JADERSON DE ALMEIDA (BR/SC) (72) JADERSON DE ALMEIDA Notificação de depósito (Protocolo: 870200059661 UF: WB Data: 14/05/2020 Hora: 11:44)
(21) BR 30 2020 002076-6	Código 31 - Notificação de Depósito (22) 14/05/2020 (71) JADERSON DE ALMEIDA (BR/SC) (72) JADERSON DE ALMEIDA Notificação de depósito (Protocolo: 870200059668 UF: WB Data: 14/05/2020 Hora: 11:49)
(21) BR 30 2020 002077-4	Código 31 - Notificação de Depósito (22) 14/05/2020 (71) VECTURA DELIVERY DEVICES LIMITED (GB) (72) DARRYL COTTON; ROGER CLARKE; JOHN DEAMER; ANDREAS MELINIOTIS (74) KASZNAR LEONARDOS PROPRIEDADE INTELECTUAL Notificação de depósito (Protocolo: 870200059720 UF: WB Data: 14/05/2020 Hora: 13:48)
(21) BR 30 2020 002078-2	Código 31 - Notificação de Depósito (22) 14/05/2020 (71) VECTURA DELIVERY DEVICES LIMITED (GB) (72) DARRYL COTTON; ROGER CLARKE; JOHN DEAMER; ANDREAS MELINIOTIS (74) KASZNAR LEONARDOS PROPRIEDADE INTELECTUAL Notificação de depósito (Protocolo: 870200059723 UF: WB Data: 14/05/2020 Hora: 13:55)
(21) BR 30 2020 002079-0	Código 31 - Notificação de Depósito (22) 14/05/2020 (71) VECTURA DELIVERY DEVICES LIMITED (GB) (72) DARRYL COTTON; ROGER CLARKE; JOHN DEAMER; ANDREAS

MELINIOTIS

(74) KASZNAR LEONARDOS PROPRIEDADE INTELECTUAL

Notificação de depósito (Protocolo: 870200059743 UF: WB Data: 14/05/2020

Hora: 14:10)

(21) BR 30 2020 002081-2

Código 31 - Notificação de Depósito

(22) 14/05/2020

(71) NEUTEC İLAÇ SANAYİ TICARET ANONİM SİRKETİ (TR)

(72) MAHMUT BILGIÇ

(74) ARIBONI, FABBRI E SCHMIDT SOCIEDADE DE ADVOGADOS

Notificação de depósito (Protocolo: 870200059803 UF: WB Data: 14/05/2020

Hora: 15:12)

(21) BR 30 2020 002082-0

Código 31 - Notificação de Depósito

(22) 14/05/2020

(71) EKO'S COMÉRCIO DE COLCHÕES LTDA ME (BR/SC)

(72) PAULO DE SOUZA

(74) NIRCE IVETE FASSINI

Notificação de depósito (Protocolo: 870200059934 UF: WB Data: 14/05/2020

Hora: 17:08)

(21) BR 30 2020 002083-9

Código 31 - Notificação de Depósito

(22) 14/05/2020

(71) SUNGUIDER INCORPORADORA E COMERCIO EXTERIOR EIRELI

(BR/SP)

(72) DAVID LIU

(74) Pienegonda, Moreira & Associados Ltda

Notificação de depósito (Protocolo: 870200060010 UF: WB Data: 14/05/2020

Hora: 18:11)

(21) BR 30 2020 002084-7

Código 31 - Notificação de Depósito

(22) 14/05/2020

(71) DIMAS FRONZA (BR/RS) ; VIVIANI BERTOLINI WINDBERG (BR/RS)

(72) DIMAS FRONZA; SOLANGE LOPES FERRARI

(74) Marca Brazil Marcas e Patentes Ltda

Notificação de depósito (Protocolo: 870200060017 UF: WB Data: 14/05/2020

Hora: 18:33)

(21) BR 30 2020 002085-5

Código 31 - Notificação de Depósito

(22) 14/05/2020

(71) DIMAS FRONZA (BR/RS) ; VIVIANI BERTOLINI WINDBERG (BR/RS)

(72) DIMAS FRONZA; SOLANGE LOPES FERRARI

(74) Marca Brazil Marcas e Patentes Ltda

Notificação de depósito (Protocolo: 870200060018 UF: WB Data: 14/05/2020

Hora: 18:34)

(21) BR 30 2020 002086-3

Código 31 - Notificação de Depósito
(22) 14/05/2020
(71) EVANDRO DA SILVA NICOLA (BR/SC) ; MIRELLA FRAPICCINI NICOLA (BR/SC)
(72) EVANDRO DA SILVA NICOLA
(74) NIRCE IVETE FASSINI
Notificação de depósito (Protocolo: 870200060052 UF: WB Data: 14/05/2020
Hora: 20:40)

(21) BR 30 2020 002087-1

Código 31 - Notificação de Depósito
(22) 14/05/2020
(71) BRAZ JOSÉ DE LIMA (BR/SP)
(72) BRAZ JOSE DE LIMA
Notificação de depósito (Protocolo: 870200060056 UF: WB Data: 14/05/2020
Hora: 21:16)

(21) BR 30 2020 002088-0

Código 31 - Notificação de Depósito
(22) 15/05/2020
(71) COLGATE-PALMOLIVE COMPANY (US)
(72) AL AQUANZA SPROSTA; EDUARDO JIMENEZ; DOUGLAS HOHLBEIN; MICHAEL ROONEY; YANMEI JI; XIANG JI DING
(74) Clarke, Modet Propriedade Intelectual Ltda.
Notificação de depósito (Protocolo: 870200060118 UF: WB Data: 15/05/2020
Hora: 09:51)

(21) BR 30 2020 002089-8

Código 31 - Notificação de Depósito
(22) 15/05/2020
(71) INSTITUTO NACIONAL DE TECNOLOGIA (BR/RJ)
(72) MARCUS VINICIUS REIS GAMA; JÚLIO CEZAR AUGUSTO DA SILVA; DIEGO DOS SANTOS COSTA; GABRIEL SCHONWANDT MENDES FERREIRA; FERNANDO JOSÉ MARTINS HEUSI DA SILVA; SAUL ELIAHÚ MIZRAHI
Notificação de depósito (Protocolo: 870200060226 UF: WB Data: 15/05/2020
Hora: 12:02)

(21) BR 30 2020 002091-0

Código 31 - Notificação de Depósito
(22) 15/05/2020
(71) INSTITUTO NACIONAL DE TECNOLOGIA (BR/RJ)
(72) MARCUS VINICIUS REIS GAMA; JÚLIO CEZAR AUGUSTO DA SILVA; DIEGO DOS SANTOS COSTA; GABRIEL SCHONWANDT MENDES FERREIRA; FERNANDO JOSÉ MARTINS HEUSI DA SILVA; SAUL ELIAHÚ MIZRAHI
Notificação de depósito (Protocolo: 870200060231 UF: WB Data: 15/05/2020
Hora: 12:05)

(21) BR 30 2020 002093-6	Código 31 - Notificação de Depósito (22) 15/05/2020 (71) DIMAS BAGATOLLI (BR/PR) (72) DIMAS BAGATOLLI (74) DEFERE - SERVIÇOS EM PROPRIEDADE INTELECTUAL Notificação de depósito (Protocolo: 870200060421 UF: WB Data: 15/05/2020 Hora: 15:13)
(21) BR 30 2020 002096-0	Código 31 - Notificação de Depósito (22) 15/05/2020 (71) SCHWAN-STABILO SCHWANHÄUSSER GMBH & CO. KG (DE) (72) STEFANIE CALAMINUS-SCHUSTER; PIA FRÖHLICH-PLANK (74) DANNEMANN, SIEMSEN, BIGLER & IPANEMA MOREIRA Notificação de depósito (Protocolo: 870200060549 UF: WB Data: 15/05/2020 Hora: 16:38)
(21) BR 30 2020 002099-5	Código 31 - Notificação de Depósito (22) 15/05/2020 (71) KPR U.S., LLC (US) (72) KENNETH M. BREITWEISER; WAYNE BIERMANN; GARY J. WALDHOFF; LESTER PAUL TRELFOED (74) Clarke, Modet Propriedade Intelectual Ltda. Notificação de depósito (Protocolo: 870200060604 UF: WB Data: 15/05/2020 Hora: 17:18)
(21) BR 30 2020 002100-2	Código 31 - Notificação de Depósito (22) 15/05/2020 (71) METALURGICA VOCAL LTDA EPP (BR/PR) (72) GILBERTO VOLPATTO (74) Seniors Marcas e Patentes S/C Ltda. Notificação de depósito (Protocolo: 870200060607 UF: WB Data: 15/05/2020 Hora: 17:20)
(21) BR 30 2020 002102-9	Código 31 - Notificação de Depósito (22) 15/05/2020 (71) GRENDENE S.A. (BR/CE) (72) EDSON MATSUO (74) Remer Villaça & Nogueira Assessoria e Consultoria de Prop. Intelectual S/S Ltda. Notificação de depósito (Protocolo: 870200060645 UF: WB Data: 15/05/2020 Hora: 17:48)
(21) BR 30 2020 002103-7	Código 31 - Notificação de Depósito

(22) 15/05/2020

(71) WELBERSON CALDEIRA DE MELO (BR/PR) ; ANTONIO MARCIO AVEIRO (BR/PR)

(72) WELBERSON CALDEIRA DE MELO; ANTONIO MARCIO AVEIRO

(74) PAULO GUSTAVO ZANETTI MORAIS BADAN

Notificação de depósito (Protocolo: 870200060673 UF: WB Data: 15/05/2020

Hora: 18:13)

(21) BR 30 2020 002104-5

Código 31 - Notificação de Depósito

(22) 15/05/2020

(71) DAIO PAPER CORPORATION (JP)

(72) AKIE MORITANI; YUKI OKADA

(74) SOERENSEN GARCIA ADVOGADOS ASSOCIADOS

Notificação de depósito (Protocolo: 870200060760 UF: WB Data: 15/05/2020

Hora: 20:57)

(21) BR 30 2020 002105-3

Código 31 - Notificação de Depósito

(22) 15/05/2020

(71) DAIO PAPER CORPORATION (JP)

(72) YUKI OKADA; AIRI YARIMIZU; KAZUAKI TAKAMA; ITSUMI SUZUKI; MICHIKO KIMURA

(74) SOERENSEN GARCIA ADVOGADOS ASSOCIADOS

Notificação de depósito (Protocolo: 870200060764 UF: WB Data: 15/05/2020

Hora: 21:17)

(21) BR 30 2020 002107-0

Código 31 - Notificação de Depósito

(22) 16/05/2020

(71) INSTITUTO FEDERAL DE EDUCAÇÃO, CIÊNCIA E TECNOLOGIA DE PERNAMBUCO (BR/PE)

(72) MÁRCIO VILAR FRANÇA LIMA; RODRIGO NOGUEIRA ALBERT LOUREIRO; JOSÉ ÂNGELO PEIXOTO DA COSTA; ADRIANA CARLA OLIVEIRA DA SILVA; JOÃO VITOR PEREIRA ALVES; FÁBIO HENRIQUE PALMEIRA SILVA; FREDERICO DUARTE DE MENEZES

Notificação de depósito (Protocolo: 870200060798 UF: WB Data: 16/05/2020

Hora: 17:51)

(21) BR 32 2020 002080-7

Código 31 - Notificação de Depósito

(22) 14/02/2020

(71) GRENDENE S.A. (BR/CE)

(72) EDSON MATSUO

(74) Remer Villaça & Nogueira Assessoria e Consultoria de Prop. Intelectual S/S Ltda.

Notificação de depósito (Protocolo: 870200059775 UF: WB Data: 14/05/2020

Hora: 14:42)

(21) BR 32 2020 002092-0

Código 31 - Notificação de Depósito

(22) 19/12/2019

(71) HAGLEITNER HYGIENE INTERNATIONAL GMBH (AT)

(72) HANS GEORG HAGLEITNER

(74) DANNEMANN, SIEMSEN, BIGLER & IPANEMA MOREIRA

Notificação de depósito (Protocolo: 870200060247 UF: WB Data: 15/05/2020

Hora: 12:25)

Código 32 - Notificação do Depósito Com Requerimento de Sigilo

Tendo sido requerido o sigilo na forma do Art. 106 § 1º o processamento do pedido será suspenso pelo prazo de 180 (cento e oitenta) dias . O depositante poderá solicitar a retirada do pedido dentro do prazo de 90 (noventa) dias contados da data do depósito. A retirada do pedido sem que o mesmo tenha produzido qualquer efeito dará prioridade ao depósito imediatamente posterior.

(21) BR 30 2020 002040-5

Código 32 - Notificação do Depósito Com Requerimento de Sigilo

(22) 13/05/2020

(71) MITSUBISHI JIDOSHA KOGYO KABUSHIKI KAISHA (JP)

(72) HIROSHI NOGUCHI; KENICHI NODA; SHINYA NISHIKADO

(74) MMV Agentes da Propriedade Industrial Ltda.

Notificação de depósito de pedido em sigilo (Protocolo: 870200059038 UF: WB

Data: 13/05/2020 Hora: 11:19)

(21) BR 30 2020 002106-1

Código 32 - Notificação do Depósito Com Requerimento de Sigilo

(22) 15/05/2020

(71) DR. ING. H.C. F. PORSCHE AKTIENGESELLSCHAFT (DE)

(72) THOMAS STOPKA

(74) LICKS ADVOGADOS

Notificação de depósito de pedido em sigilo (Protocolo: 870200060771 UF: WB

Data: 15/05/2020 Hora: 22:02)

Código 33.1 - Pedido Inexistente

Pedido considerado inexistente, conforme o art. 103 da Lei 9279/96, por não atender formalmente ao disposto no art. 101.

(21) BR 30 2020 002006-5	<p>Código 33.1 - Pedido Inexistente (22) 12/05/2020 (71) LEONARDO BARBOSA RIGONATO (BR/SP) (74) EDUARDA COLLA</p> <p>Pedido de Registro de Desenho Industrial considerado inexistente nos termos do artigo 103 da Lei 9279/96, visto que o pagamento da Guia de Recolhimento da União relativa ao serviço solicitado foi realizado após o protocolo estando, portanto, em desacordo com o artigo 5º da Resolução 146/2015 e com o item 3.4 do Manual de Desenhos Industriais.</p>
(21) BR 30 2020 002007-3	<p>Código 33.1 - Pedido Inexistente (22) 12/05/2020 (71) LEONARDO BARBOSA RIGONATO (BR/SP) (74) EDUARDA COLLA</p> <p>Pedido de Registro de Desenho Industrial considerado inexistente nos termos do artigo 103 da Lei 9279/96, visto que o pagamento da Guia de Recolhimento da União relativa ao serviço solicitado foi realizado após o protocolo estando, portanto, em desacordo com o artigo 5º da Resolução 146/2015 e com o item 3.4 do Manual de Desenhos Industriais.</p>
(21) BR 30 2020 002008-1	<p>Código 33.1 - Pedido Inexistente (22) 12/05/2020 (71) LEONARDO BARBOSA RIGONATO (BR/SP) (74) EDUARDA COLLA</p> <p>Pedido de Registro de Desenho Industrial considerado inexistente nos termos do artigo 103 da Lei 9279/96, visto que o pagamento da Guia de Recolhimento da União relativa ao serviço solicitado foi realizado após o protocolo estando, portanto, em desacordo com o artigo 5º da Resolução 146/2015 e com o item 3.4 do Manual de Desenhos Industriais.</p>
(21) BR 32 2020 001858-6	<p>Código 33.1 - Pedido Inexistente (22) 14/06/2019 (71) THAÍS C (BR/RJ)</p> <p>Pedido de Registro de Desenho Industrial considerado inexistente por falta de pagamento da Guia de Recolhimento da União relativa ao serviço solicitado, conforme os artigos 103 da Lei 9279/96, 5º da Resolução 146/2015 e item 3.4 do Manual de Desenhos Industriais.</p>

Código 34 - Exigência - Art. 106 § 3º da LPI

Suspensão do andamento do pedido de registro de desenho industrial que, para instrução regular, aguardará o atendimento ou contestação das exigências formuladas. A não manifestação do depositante no prazo de 60 (sessenta) dias desta data acarretará o arquivamento definitivo do pedido.

(21) BR 30 2013 006066-7

Código 34 - Exigência - Art. 106 § 3º da LPI

(22) 28/11/2013

(71) TRAMONTINA S/A CUTELARIA (BR/RS)

(74) CREAÇÃO MARCAS E PATENTES LTDA

Com base no Comunicado publicado na RPI nº 2523, de 14/05/2019, e no Comunicado publicado na RPI 2560, de 28/01/2020, formula-se a seguinte exigência com fulcro no Manual de Desenhos Industriais (doravante Manual), estabelecido pela Resolução 232/2019. [1] De acordo com os itens 5.5, 3.8.1 e 3.8.2 do Manual, por terem sido apresentadas todas as vistas necessárias à compreensão do objeto o relatório descritivo e a reivindicação apresentados neste pedido (petição de depósito) não são obrigatórios. Com base no art. 107 da LPI, por terem sido apresentados, estes documentos deverão constar do certificado. Para tal, deverão atender às condições estabelecidas pelo INPI, como previsto no art. 101 da mesma lei. Reapresente o relatório descritivo e a reivindicação fielmente conforme modelos na seção Modelos do Manual: na reivindicação coloque, na parte superior, a numeração de folha (1/1); abaixo coloque a indicação do documento (Reivindicação), seguida do título e, por último, da frase padrão (Reivindica-se o desenho industrial conforme representado no conjunto de figuras e apresentado no relatório descritivo, ambos em anexo.); no relatório descritivo coloque, na parte superior, a numeração de folha (1/1); abaixo coloque a indicação do documento (Relatório descritivo), seguida do título e da frase padrão (O presente relatório descritivo faz referência aos desenhos anexos, assim indicados); na sequência, coloque a legenda das figuras. Todo o restante que esteja em desacordo com os modelos deve ser suprimido, inclusive a numeração dos parágrafos e linhas. Conforme mencionado na exigência anterior, caso não tenha interesse em reapresentar os documentos corrigidos, o requerente DEVERÁ DECLARAR no cumprimento desta exigência que abdica dos mesmos, o que ensejará sua não inclusão no certificado por infringência ao art. 101 da LPI, sem prejuízos para o pedido. No entanto, o requerente não declarou que abre mão dos documentos, nem apresentou os documentos corrigidos. O examinador não pode excluir os documentos de ofício por conta do art. 107, conforme descrito acima.

(21) BR 30 2013 006689-4

Código 34 - Exigência - Art. 106 § 3º da LPI

(22) 20/12/2013

(71) LUIZ CARLOS DE MORAIS (BR/SP) ; ADEMIR DE SOUZA (BR/SP)

(74) SOLUÇÃO COMERCIAL ASSESSORIA LTDA

Com base no Comunicado publicado na RPI nº 2523, de 14/05/2019, e no Comunicado publicado na RPI 2560, de 28/01/2020, formula-se a seguinte exigência com fulcro no Manual de Desenhos Industriais (doravante Manual), estabelecido pela Resolução 232/2019, tomando-se por base as figuras contidas na petição 870160026735, de 08/06/2016: [1] Conforme item 5.5 do Manual, após o depósito, a configuração inicial do desenho industrial requerido não pode sofrer acréscimos ou alterações, ressalvadas as correções requeridas por meio de exigência direcionada aos desenhos ou fotografias do pedido e as modificações requeridas pelo depositante, antes do primeiro exame técnico, destinadas à correção de irregularidades nas figuras e / ou melhor visualização do objeto. As figuras da petição mencionada acima mostram objeto diferente do apresentado no depósito, configurando alteração de matéria, por exemplo: no depósito o objeto apresentava uma borda protuberante no contorno da abertura na parte superior do objeto, mas agora o objeto não apresenta mais esta borda; o objeto da petição inicial tinha a superfície lisa, agora tem a superfície com um padrão rajado; a junção entre a lateral e o fundo do objeto era arredondada, agora é reta. Revise todo o conjunto de figuras, fazendo as correções indicadas e quaisquer outras que sejam necessárias para que as imagens apresentem coerência entre si, mostrando o mesmo objeto contido na petição de depósito. O novo conjunto de figuras deve ser formado pelas vistas ortogonais (frontal, posterior, laterais, superior e inferior), além de pelo menos uma perspectiva, conforme item 5.5 do Manual. Suprima as indicações e linhas e números de referência das figuras, pois tais referências não poderão constar do relatório descritivo, caso seja apresentado. [2] As figuras devem apresentar contraste, nitidez e resolução gráfica suficientes para a plena compreensão do desenho industrial requerido, conforme item 5.5.1 do Manual: reapresentar as figuras com qualidade adequada, utilizando traços precisos e resolução mínima de 300 DPI. [3] De acordo com os itens 3.8.3, 4.2.11 e 5.8 do Manual, as figuras devem ser numeradas sequencialmente, usando-se um padrão de dois algarismos, onde o número antes do ponto identifica o objeto representado (1º objeto, 2º objeto, etc.) e o que sucede o ponto identifica a vista representada. Numere as figuras como figura 1.1, figura 1.2, etc. [4] De acordo com o item 3.8.3 do Manual as figuras deverão ser apresentadas cada uma em uma folha, individualmente. [5] As figuras devem ser apresentadas dentro das margens de, no mínimo, 3 cm, conforme itens 3.8.3 e 4.2.11 do Manual. [6] De acordo com os itens 5.5, 3.8.1 e 3.8.2 do Manual, ao serem apresentadas todas as figuras solicitadas no item [1] da presente exigência, o relatório descritivo e a reivindicação apresentados neste pedido não são obrigatórios. Com base no art. 107 da LPI, por terem sido apresentados, estes documentos deverão constar do certificado. Para tal, deverão atender às condições estabelecidas pelo INPI, como previsto no art. 101 da mesma lei. Reapresente o relatório e a reivindicação conforme modelos na seção Modelos no Manual: na reivindicação coloque, na parte superior, a numeração de folha (1/1); abaixo coloque a indicação do documento (Reivindicação), seguida do título e, por último, da frase padrão (Reivindica-se o

desenho industrial conforme representado no conjunto de figuras e apresentado no relatório descritivo, ambos em anexo); no relatório descritivo coloque, na parte superior, a numeração de folha (1/1); abaixo coloque a indicação do documento (Relatório descritivo), seguida do título e da frase padrão (O presente relatório descritivo faz referência aos desenhos anexos, assim indicados:); na sequência, coloque a legenda das figuras conforme mostrada no modelo (ex.: figura 1.1 - perspectiva; Figura 1.2 - vista superior); não numere linhas ou parágrafos. Não serão admitidos textos que não estejam previstos nos modelos. Caso não tenha interesse em reapresentar os documentos corrigidos, o requerente deverá declarar no cumprimento desta exigência que abdica dos mesmos, o que ensejará sua não inclusão no certificado por infringência ao art. 101 da LPI, sem prejuízos para o pedido.

(21) BR 30 2014 005223-3

Código 34 - Exigência - Art. 106 § 3º da LPI

(22) 16/10/2014

(71) DEERE & COMPANY

(74) KASNAR LEONARDOS PROPRIEDADE INTELECTUAL

Com base no Manual de Desenhos Industriais estabelecido pela Resolução 232/2019, bem como no Comunicado publicado na RPI Nº 2523 de 14/05/2019, formulam-se as seguintes exigências: (1) A exigência anterior orientava para que cada um dos padrões fosse apresentado em um pedido separadamente, porque os padrões não guardavam entre si as mesmas características distintivas preponderantes. Após conhecer a argumentação do requerente, mantemos o posicionamento anterior. Assim sendo, no cumprimento desta exigência deve constar apenas um dos padrões apresentados no cumprimento atual.(2) O relatório e a reivindicação devem seguir os modelos na seção Modelos no Manual, observando o contido nos itens 3.8.1 a 3.8.2. (3) De acordo com o item 5.5, no caso da apresentação somente da vista planificada do padrão ornamental, o relatório descritivo deverá informar a omissão das vistas do padrão ornamental aplicado ao produto, conforme disposto no item 3.8.1.2 b.

(21) BR 30 2016 004719-7

Código 34 - Exigência - Art. 106 § 3º da LPI

(22) 13/10/2016

(71) SKECHERS U.S.A., INC. II (US)

(74) GUERRA PROPRIEDADE INDUSTRIAL

Com base no Manual de Desenhos Industriais estabelecido pela Resolução 232/2019, bem como no Comunicado publicado na RPI Nº 2523 de 14/05/2019, formulam-se as seguintes exigências: (1) As figuras apresentadas no cumprimento de exigência dizem respeito a um calçado completo, mas o que é requerido no pedido é somente o solado. Apresentar novo conjunto de figuras em que o objeto representado deve ser somente o solado, conforme consta no documento de depósito. Contudo, considerando as figuras do objeto de depósito, é necessário completar a vista em perspectiva, pois a observação de outras vistas permite verificar que esta encontra-se incompleta. (2) De acordo com os

itens 3.8.1 e 3.8.2 do Manual o relatório descritivo e a reivindicação apresentados neste pedido não são obrigatórios. Com base no § 3º do art. 106 da LPI, por terem sido apresentados, estes documentos deverão constar do certificado. Para tal, deverão atender às condições estabelecidas pelo INPI, como previsto no art. 101 da mesma lei. Em cada pedido, reapresentar o relatório e a reivindicação conforme modelos na seção Modelos no Manual, observando o contido nos itens 3.8.1 a 3.8.2. Caso não tenha interesse em reapresentar os documentos corrigidos, o requerente deverá declarar no cumprimento desta exigência que abdica dos mesmos, o que ensejará sua não inclusão no certificado por infringência ao art. 101 da LPI.

(21) BR 30 2018 001340-9

Código 34 - Exigência - Art. 106 § 3º da LPI

(22) 03/04/2018

(71) CORNING RESEARCH & DEVELOPMENT CORPORATION (US)

(74) TAVARES PROPRIEDADE INTELECTUAL LTDA. (ALT. DE TAVARES & COMPANHIA LTDA)

Com base no Manual de Desenhos Industriais estabelecido pela Resolução 232/2019, bem como no Comunicado publicado na RPI Nº 2523 de 14/05/2019, formulam-se as seguintes exigências: (1) De acordo com os itens 3.8.1 e 3.8.2 do Manual o relatório descritivo e a reivindicação apresentados neste pedido não são obrigatórios. Com base no § 3º do art. 106 da LPI, por terem sido apresentados, estes documentos deverão constar do certificado. Para tal, deverão atender às condições estabelecidas pelo INPI, como previsto no art. 101 da mesma lei. Reapresente o relatório e a reivindicação conforme modelos na seção Modelos no Manual, observando o contido nos itens 3.8.1 a 3.8.2. Caso não tenha interesse em reapresentar os documentos corrigidos, o requerente deverá declarar no cumprimento desta exigência que abdica dos mesmos, o que ensejará sua não inclusão no certificado por infringência ao art. 101 da LPI.

(21) BR 30 2018 001346-8

Código 34 - Exigência - Art. 106 § 3º da LPI

(22) 03/04/2018

(71) CORNING RESEARCH & DEVELOPMENT CORPORATION (US)

(74) TAVARES PROPRIEDADE INTELECTUAL LTDA. (ALT. DE TAVARES & COMPANHIA LTDA)

Com base no Manual de Desenhos Industriais estabelecido pela Resolução 232/2019, bem como no Comunicado publicado na RPI Nº 2523 de 14/05/2019, formulam-se as seguintes exigências: (1) Os objetos não guardam entre si as mesmas características distintivas preponderantes, de maneira que o pedido deverá ser dividido, conforme item 5.4 do Manual. (2) Manter no pedido original os objetos das figuras 1.1 a 1.7, 2.1 a 2.7 e 3.1 a 3.7. Relacionar, nos esclarecimentos, que as prioridades reivindicadas são somente as que se referem aos objetos que se mantiveram no pedido original. (3) Apresentar em um 1º pedido dividido os objetos das figuras 4.1 a 4.7, 5.1 a 5.7 e 6.1 a 6.7. Renumerar as figuras. Relacionar no formulário do pedido somente os documentos de prioridade referentes aos objetos do pedido. (4) Apresentar em um 2º pedido dividido os objetos das figuras 7.1 a 7.7, 8.1 a 8.7 e 9.1 a 9.7.

Renumerar as figuras. Relacionar no formulário do pedido somente os documentos de prioridade referentes aos objetos do pedido.(5) De acordo com os itens 3.8.1 e 3.8.2 do Manual o relatório descritivo e a reivindicação apresentados neste pedido não são obrigatórios. Com base no § 3º do art. 106 da LPI, por terem sido apresentados, estes documentos deverão constar do certificado. Para tal, deverão atender às condições estabelecidas pelo INPI, como previsto no art. 101 da mesma lei. Em cada pedido, reapresentar o relatório e a reivindicação conforme modelos na seção Modelos no Manual, observando o contido nos itens 3.8.1 a 3.8.2. Caso não tenha interesse em reapresentar os documentos corrigidos, o requerente deverá declarar no cumprimento desta exigência que abdica dos mesmos, o que ensejará sua não inclusão no certificado por infringência ao art. 101 da LPI.

(21) BR 30 2019 001232-4

Código 34 - Exigência - Art. 106 § 3º da LPI

(22) 28/03/2019

(71) WALMIR LIMA ARAGAO (BR/BA)

Com base no Comunicado publicado na RPI nº 2523, de 14/05/2019, formulam-se as seguintes exigências com fulcro no Manual de Desenhos Industriais (doravante Manual), estabelecido pela Resolução 232/2019: [1] As figuras não estão correspondentes entre si: a figura 1.5 não corresponde ao objeto com a porta aberta e a marquise levantada, pois de todos os ângulos é possível visualizar a marquise e a porta; como já foi apresentada outra perspectiva (figura 1.1) o requerente pode optar por corrigir esta figura 1.5 ou retirá-la do jogo de figuras. [2] Apenas um jogo de figuras deve ser anexado ao pedido. O requerente apresentou dois jogos de figuras idênticas, mudando apenas a forma de representação. Escolha APENAS UMA forma de representação e apresente apenas um jogo de figuras. [3] Foi solicitado nas 4 exigências anteriores que fosse apresentado novo conjunto de figuras formado pelas vistas ortogonais (frontal, posterior, laterais, superior e inferior), além de pelo menos uma perspectiva, em atenção ao item 5.5 do Manual. No entanto o requerente insiste em descumprir este item: faltou apresentar a vista posterior. Apresente todas as figuras solicitadas. [4] Foi solicitada a correção da legenda das figuras, mas não foi feita a correção: de acordo com os itens 4.2.11 e 5.8 do Manual, as figuras devem ser numeradas no padrão fig. 1.1 (ou figura 1.1), fig. 1.2 (ou figura 1.2), fig. 1.3 (ou figura 1.3), etc. Não coloque somente os números, mas a legenda correta (ESCREVA FIG. OU FIGURA ANTES DO NÚMERO).

(21) BR 30 2019 002303-2

Código 34 - Exigência - Art. 106 § 3º da LPI

(22) 28/05/2019

(71) JOHNSON & JOHNSON CONSUMER INC. (US)

(74) DANNEMANN, SIEMSEN, BIGLER & IPANEMA MOREIRA

Os argumentos trazidos nos esclarecimentos são compreensíveis, mas, neste caso, as regras de apresentação dos desenhos nos EUA e no Brasil são incompatíveis, sendo necessária a devida adequação. Se no depósito nacional

as figuras foram apresentadas com linhas tracejadas, estas precisam ser preenchidas com linhas contínuas preservando as demais características do objeto depositado. Assim, os detalhes granulados e as linhas tracejadas que foram excluídas, devem retornar aos desenhos devidamente preenchidas.

(21) BR 30 2019 004551-6

Código 34 - Exigência - Art. 106 § 3º da LPI

(22) 25/09/2019

(71) UNIVERSIDADE FEDERAL DE UBERLÂNDIA (BR/MG)

Exigência formulada com fulcro no Manual de Desenhos Industriais (doravante Manual), estabelecido pela Resolução 232/2019. [1] As figuras continuam não correspondendo ao objeto do depósito. Conforme item 5.5 do Manual, após o depósito, a configuração inicial do desenho industrial requerido não pode sofrer acréscimos ou alterações, ressalvadas as correções requeridas por meio de exigência direcionada aos desenhos ou fotografias do pedido e as modificações requeridas pelo depositante, antes do primeiro exame técnico, destinadas à correção de irregularidades nas figuras e / ou melhor visualização do objeto. Ao cumprir a exigência o requerente apresentou objetos diferentes dos apresentados no depósito, configurando alteração de matéria, como por exemplo: as rodas frontais foram alteradas; em nenhuma figura do depósito a área de pega mais à frente do objeto tem a seção quadrada, ao contrário, tem pelo menos um dos lados curvo (no depósito as figuras estão incoerentes entre si, ora mostrando tanto a parte superior quanto a inferior curvada, como na figura 1.1, ora mostrando apenas a parte inferior curvada, como na figura 1.4). Revise todo o conjunto de figuras, fazendo as correções indicadas e quaisquer outras que sejam necessárias para que as imagens apresentem coerência entre si, em atenção ao item 5.5 do Manual, mostrando o objeto do depósito.

(21) BR 30 2019 004864-7

Código 34 - Exigência - Art. 106 § 3º da LPI

(22) 10/10/2019

(71) PERUFFO EQUIPAMENTOS AGRICOLAS LTDA ME (BR/PR)

(74) ELIANE DUZ

Exigência formulada com fulcro no Manual de Desenhos Industriais (doravante Manual), estabelecido pela Resolução 232/2019. [1] Ao contrário do que alega a requerente, o objeto apresentado não é o mesmo do depósito. As figuras da petição 870200047351, de 15/04/2020 não correspondem nem ao objeto do depósito, nem ao do cumprimento da 1ª exigência: trata-se de um terceiro objeto. Conforme item 5.5 do Manual, após o depósito, a configuração inicial do desenho industrial requerido não pode sofrer acréscimos ou alterações, ressalvadas as correções requeridas por meio de exigência direcionada aos desenhos ou fotografias do pedido e as modificações requeridas pelo depositante, antes do primeiro exame técnico, destinadas à correção de irregularidades nas figuras e / ou melhor visualização do objeto. Ao cumprir a exigência o requerente apresentou objetos diferentes dos apresentados no depósito do pedido, configurando alteração de matéria, por exemplo: as rdas estão muito escuras,

então não é possível visualizar se a área com as ranhuras equivale ao mostrado no depósito; na figura 1.1 do depósito a haste articulada inclinada, que cruza a porta, por exemplo, era mais elevada, como se pode ver pelo ponto em que corta a chaminé / escapamento; na mesma figura 1.1 verificamos também que as hastes verticais da grade de proteção foram realocadas e que a haste treliçada que passa na frente dessa grade teve suas proporções modificadas; na figura 1.2 do depósito havia puxadores das portas nas duas laterais da cabine, que agora foram suprimidos; o elemento gradeado abaixo da cabine foi alterado; a modificação da altura das peças está bem evidente nas áreas vazadas da figura 1.3, por exemplo, que são bem diferentes das do depósito; ainda na figura 1.3 foram acrescentados elementos sobre a cabine, envoltos por elementos representados em azul, que antes inexistiam; toda a parte superior das figuras 1.4 e 1.5 está diferente da inicial; na figura 1.6 foram acrescentados elementos abaixo da haste horizontal (que foi encurtada), na extremidade esquerda da figura. Revise todo o conjunto de figuras, fazendo as correções indicadas e quaisquer outras que sejam necessárias para que as imagens apresentem coerência entre si, em atenção ao item 5.5 do Manual, mostrando o mesmo objeto requerido no depósito. [2] Os desenhos ou fotografias não deverão conter marcas ou logotipos representados na configuração do desenho industrial requerido, ainda que a reprodução do sinal marcário tenha sido parcial, conforme item 5.5.2 do Manual: rerepresente as figuras sem o sinal marcário. [3] As figuras devem apresentar contraste, nitidez e resolução gráfica suficientes para a plena compreensão do desenho industrial requerido, conforme item 5.5.1 do Manual: rerepresente as figuras com qualidade adequada, utilizando traços precisos e resolução mínima de 300 DPI, evitando também áreas muito escuras. [4] A legenda das figuras deve estar abaixo delas, não dentro das figuras.

(21) BR 30 2019 005096-0

Código 34 - Exigência - Art. 106 § 3º da LPI

(22) 21/10/2019

(71) FLAT SYSTEM S.R.L. (IT)

(74) ARIBONI, FABBRI E SCHMIDT SOCIEDADE DE ADVOGADOS

As formas abertas das sacolas não configuram variante configurativa, pois são as mesmas formas da versão fechada; o que modifica é a forma de representação. Assim, agrupar as figuras 1.1 a 1.7 e 3.1 a 3.7 e renumerá-las sequencialmente para fig. 1.1, fig. 1.2, fig. 1.3...fig. 1.8, fig. 1.9, fig. 1.10, etc. Agrupar as figuras 2.1 a 2.7 e 4.1 a 4.7 e renumerá-las sequencialmente para fig. 2.1, fig. 2.2, fig. 2.3...fig. 2.8, fig. 2.9, fig. 2.10, etc. Harmonizar relatório descritivo.

(21) BR 30 2019 005265-2

Código 34 - Exigência - Art. 106 § 3º da LPI

(22) 28/10/2019

(71) RUIVAR PEREIRA BOTELHO (BR/GO)

Exigência formulada com fulcro no Manual de Desenhos Industriais (doravante Manual), estabelecido pela Resolução 232/2019. [1] Reapresente o relatório descritivo corrigido, mencionando as figuras apenas uma vez: as figuras 5.1 e 6.1

foram mencionadas em duplicidade. As figuras e a reivindicação não precisam ser reapresentadas.

(21) BR 30 2019 005317-9

Código 34 - Exigência - Art. 106 § 3º da LPI

(22) 30/10/2019

(71) X DEVELOPMENT LLC (US)

(74) CLARKE, MODET PROPRIEDADE INTELECTUAL LTDA

Considerando a figura 1.2, que apresenta uma placa trapezoidal de cantos arredondados na parte interna do objeto, a quina da lateral direita da fig. 1.1 ficou mal representada, com o que parece ser um chanfro. Existe uma linha incompleta na fig. 1.6 na forma trapezoidal superior. Corrigir e Harmonizar desenhos.

(21) BR 30 2019 005418-3

Código 34 - Exigência - Art. 106 § 3º da LPI

(22) 05/11/2019

(71) VICENTE DE MATTOS SARLO (BR/RJ)

(74) ALICE DE MATTOS SARLO DE SOUZA

O objeto apresentado no cumprimento de exigência difere do apresentado no depósito do pedido. Por exemplo, as rodas são diferentes e estão posicionadas em outro lugar, há duas alças laterais, a manivela na lateral também está diferente, só para citar algumas inconsistências. Apresentar objeto com as mesmas formas do depósito com alta qualidade de definição, nas vistas em perspectiva, superior, inferior, laterais, frontal e posterior respeitando a margem mínima de 3 cm em cada lado.. Ex: Fig. 1.1, Fig. 1.2, Fig. 1.3, Fig. 1.4, Fig. 1.5, Fig. 1.6, Fig. 1.7.

(21) BR 30 2019 005488-4

Código 34 - Exigência - Art. 106 § 3º da LPI

(22) 07/11/2019

(71) VOLVO TRUCK CORPORATION (SE)

(74) DANNEMANN, SIEMSEN, BIGLER & IPANEMA MOREIRA

O título do pedido deve ser mais preciso, deve esclarecer o objeto.

Ornamentação não define adequadamente o objeto. As figuras devem incluir as vistas ortogonais laterais, superior e inferior para compreender o relevo do objeto. A classe 32-00 é para padrões ornamentais, bidimensional. O depósito se trata de objeto, com volume. Dessa forma, deve se alterada a classe para se adequar ao objeto do pedido.

(21) BR 30 2019 005497-3

Código 34 - Exigência - Art. 106 § 3º da LPI

(22) 07/11/2019

(71) VOLVO TRUCK CORPORATION (SE)

(74) DANNEMANN, SIEMSEN, BIGLER & IPANEMA MOREIRA

A figura oposta à fig. 1.4 não foi apresentada. Apresentá-la ou apresentar relatório descritivo informando que ela é espelhada conforme modelo abaixo: Adequar relatório descritivo e reivindicações conforme abaixo: O relatório deve

apresentar o título do pedido e em seguida a frase: O presente relatório descritivo faz referência aos desenhos ou fotografias anexos, assim indicados: Elencar as vistas na seguinte configuração: Figura 1.1 - Perspectiva Figura 1.2 - Vista anterior Figura 1.3 - Vista posterior Figura 1.4 - Vista lateral esquerda, etc. A vista (especificar: lateral, superior, inferior etc.) foi omitida por ser (especificar: espelhada ou simétrica) à figura (especificar a figura). A reivindicação deve apresentar o título do pedido seguido da seguinte frase: Reivindica-se o registro do desenho industrial conforme representado no conjunto de figuras e apresentado no relatório descritivo, ambos em anexo. A vista (especificar: lateral, superior, inferior etc.) foi omitida por ser (especificar: espelhada ou simétrica) à figura (especificar a figura). A figura 1.5 apresentou o objeto com a "janela" aberta, sem demonstrar qualquer elemento ornamental não observável nas demais vistas e deve ser excluída do pedido por representar somente uma funcionalidade.

(21) BR 30 2019 005887-1

Código 34 - Exigência - Art. 106 § 3º da LPI

(22) 02/12/2019

(71) ECHONOUS, INC. (US)

(74) DANIEL ADVOGADOS (ALT.DE DANIEL & CIA)

Com base no Manual de Desenhos Industriais estabelecido pela Resolução 232/2019, bem como no Comunicado publicado na RPI Nº 2523 de 14/05/2019, formulam-se as seguintes exigências: (1) O objeto representado nas figuras do documento de prioridade não corresponde integralmente ao objeto depositado no pedido. Na prioridade, na vista anterior e na vista em perspectiva, visualizam-se dois elementos circulares e um retângulo que não estão presentes no objeto representado nas figuras do depósito do pedido. Além disso, na vista superior e na vista inferior, visualiza-se uma linha horizontal no elemento triangular que não está presente no objeto representado nas figuras 1.3 e 1.4. Assim sendo, apresentar documento de prioridade correspondente ao objeto reivindicado no pedido.

(21) BR 30 2019 005888-0

Código 34 - Exigência - Art. 106 § 3º da LPI

(22) 02/12/2019

(71) ECHONOUS, INC. (US)

(74) DANIEL ADVOGADOS (ALT.DE DANIEL & CIA)

Com base no Manual de Desenhos Industriais estabelecido pela Resolução 232/2019, bem como no Comunicado publicado na RPI Nº 2523 de 14/05/2019, formulam-se as seguintes exigências: (1) O objeto representado nas figuras do documento de prioridade não corresponde integralmente ao objeto depositado no pedido. Na prioridade, na vista superior e na vista inferior, visualizam-se uma linha horizontal na parte superior e uma linha horizontal no elemento triangular que não estão presentes no objeto representado nas figuras 1.3 e 1.4 do depósito do pedido. Assim sendo, apresentar documento de prioridade correspondente ao objeto reivindicado no pedido.

(21) BR 30 2019 005889-8

Código 34 - Exigência - Art. 106 § 3º da LPI

(22) 02/12/2019

(71) ECHONOUS, INC. (US)

(74) DANIEL ADVOGADOS (ALT.DE DANIEL & CIA)

Com base no Manual de Desenhos Industriais estabelecido pela Resolução 232/2019, bem como no Comunicado publicado na RPI Nº 2523 de 14/05/2019, formulam-se as seguintes exigências: (1) O objeto representado nas figuras do documento de prioridade não corresponde integralmente ao objeto depositado no pedido. Na prioridade, na vista anterior e na vista em perspectiva, visualizam-se dois elementos circulares e um retângulo que não estão presentes no objeto representado nas figuras do depósito do pedido. Além disso, na vista superior e na vista inferior, visualizam-se uma linha horizontal na parte superior e uma linha horizontal no elemento triangular que não estão presentes no objeto representado nas figuras 1.3 e 1.4 do depósito do pedido. Assim sendo, apresentar documento de prioridade correspondente ao objeto reivindicado no pedido.

(21) BR 30 2020 000384-5

Código 34 - Exigência - Art. 106 § 3º da LPI

(22) 29/01/2020

(71) MAGNETIC AUTOCONTROL GMBH (DE)

(74) DANNEMANN, SIEMSEN, BIGLER & IPANEMA MOREIRA

Exigência formulada com fulcro no Manual de Desenhos Industriais (doravante Manual), estabelecido pela Resolução 232/2019. [1] Os objetos do pedido não guardam entre si as mesmas características distintivas preponderantes, nem se destinam todos ao mesmo propósito. Por força do art. 104 da LPI, com apoio no item 5.4 do Manual, o pedido deverá ser dividido. Cada pedido dividido trata-se de um novo depósito: veja os itens 2.2 e 5.4 do Manual. [2] Mantenha no pedido original o objeto das figuras 1.1 e 1.2 e o das figuras 2.1 a 2.3. Apresente, para cada objeto, novo conjunto de figuras formado pelas vistas ortogonais (frontal, posterior, laterais, superior e inferior), além de pelo menos uma perspectiva, em atenção ao item 5.5 do Manual. As figuras e as folhas de figuras devem ser renumeradas de acordo com as figuras apresentadas. [3] Apresente em um pedido dividido o objeto das figuras 3.1 a 3.5. O objeto é mostrado em três posições diferentes, apenas para demonstrar o uso; são mostradas 3 vistas laterais esquerdas e duas laterais direitas, sendo que de uma versão para a outra não são revelados novos elementos ornamentais da forma do objeto que já não tenha sido revelado na anterior. Apresente novo conjunto de figuras formado pelas vistas ortogonais (frontal, posterior, laterais, superior e inferior), além de pelo menos uma perspectiva, em atenção ao item 5.5 do Manual, escolhendo uma das posições do objeto. As figuras e as folhas de figuras devem ser renumeradas.

(21) BR 30 2020 000390-0

Código 34 - Exigência - Art. 106 § 3º da LPI

(22) 29/01/2020

(71) ABBVIE INC. (US)

(74) DANIEL ADVOGADOS (ALT.DE DANIEL & CIA)

Exigência formulada com fulcro no Manual de Desenhos Industriais (doravante Manual), estabelecido pela Resolução 232/2019. [1] Os elementos representados por linhas tracejadas são necessários para que a forma subsista como objeto. Conforme itens 5.1.1 e 5.5 do Manual as figuras devem representar o objeto somente por traços regulares e contínuos: os elementos que foram apresentados em linhas tracejadas devem ser preenchidos, ou seja, as linhas tracejadas devem ser substituídas por traços contínuos. Reapresente o objeto com traços contínuos e precisos, e com resolução mínima de 300 DPI, sem hachuras. [2] Ao substituir as linhas tracejadas por contínuas, as figuras 1.1 a 1.7 e 3.1 a 3.7 se tornam idênticas. O mesmo acontece com as figuras 2.1 a 2.7 e 4.1 a 4.7. As figuras devem ser apresentadas apenas uma vez. [3] As figuras 1.1 a 1.7 e 2.1 a 2.7 mostram o mesmo objeto, sendo que as últimas figuras mostram o objeto aberto a fim de revelar elementos ornamentais não visíveis com a tampa fechada: reapresente as figuras numeradas sequencialmente, de 1.1 a 1.14, por serem de um único objeto. [4] Por terem sido apresentadas todas as figuras, de acordo com os itens 5.5, 3.8.1 e 3.8.2 do Manual o relatório descritivo e a reivindicação não são obrigatórios para este pedido. Com base no art. 107 da LPI, por terem sido apresentados, estes documentos deverão constar do certificado. Para tal, deverão atender às condições estabelecidas pelo INPI, como previsto no art. 101 da mesma lei. Reapresente o relatório descritivo e a reivindicação conforme modelos na seção Modelos no Manual: na reivindicação retire a menção a variações; no relatório descritivo corrija a legenda das figuras. Caso não tenha interesse em reapresentar os documentos corrigidos, o requerente deverá declarar no cumprimento desta exigência que abdica dos mesmos, o que ensejará sua não inclusão no certificado por infringência ao art. 101 da LPI, sem prejuízos para o pedido.

(21) BR 30 2020 000507-4

Código 34 - Exigência - Art. 106 § 3º da LPI

(22) 05/02/2020

(71) TWITTER, INC. (US)

(74) DANNEMANN, SIEMSEN, BIGLER & IPANEMA MOREIRA

Com base no Manual de Desenhos Industriais estabelecido pela Resolução 232/2019, bem como no Comunicado publicado na RPI Nº 2523 de 14/05/2019, formulam-se as seguintes exigências: (1) Nas imagens apresentadas aparecem em tracejado não só o objeto em que o padrão está sendo aplicado, mas também alguns elementos da interface, como ícones e texto. Apresentar novo conjunto de figuras onde deve constar somente o objeto em linhas tracejadas e o padrão em linhas contínuas. Suprimir textos e outros elementos em tracejado. (2) O objeto representado em linhas tracejadas não faz parte do escopo da proteção do registro e por isso o pedido deve conter relatório descritivo informando a renúncia à forma plástica do objeto exibido nas figuras, conforme disposto no item

3.8.1.1 ?Declaração referente ao escopo das figuras?.(3) Caso haja interesse em mostrar a composição do padrão com os outros elementos, a(s) figura(s) com o objeto e os elementos tracejados pode(m) ser mantida(s) no conjunto de figuras, após a(s) figura(s) principal(is) já descrita(s) no item (1). Para isso, devem ser numeradas sequencialmente e devem ser identificadas como meramente ilustrativas na legenda, no relatório descritivo e na reivindicação,que devem obedecer aos modelos de documentos disponíveis na seção Modelos do Manual. (4) Na apresentação de um pedido de padrão ornamental, o objeto ao qual o padrão será aplicado deve ser apresentado por meio de linhas tracejadas. Assim sendo, suprimir as Figs 1.4, 1.5 e 1.6.(5) Observando os padrões requeridos no pedido, verifica-se que estes não guardam entre si as mesmas características distintivas preponderantes, de maneira que o pedido deverá ser dividido, conforme item 5.4 do Manual.(6) Manter no pedido original o padrão revelado na figura 1.1.(7) Apresentar em um 1º pedido dividido o padrão revelado na figura 1.2. Renumerar a(s) figura(s).(8) Apresentar em um 2º pedido dividido o padrão revelado na figura 1.3. Renumerar a(s) figura(s).

(21) BR 30 2020 001135-0

Código 34 - Exigência - Art. 106 § 3º da LPI

(22) 11/03/2020

(71) NILTON FERNANDO BILHALVA LEITZKE (BR/RS)

Com base no Manual de Desenhos Industriais estabelecido pela Resolução 232/2019, bem como no Comunicado publicado na RPI Nº 2523 de 14/05/2019, formulam-se as seguintes exigências: (1) O relatório descritivo apresentado ainda está em desacordo com os modelos da seção ?Modelos? no Manual. O texto deve ater-se estritamente ao tipo de informação proposto no modelo, considerando o contido no item 3.8.1. Reapresentar esse documento com correção. (2) As figuras atuais apresentam serrilhas. Apresentar novo conjunto de figuras com resolução gráfica suficiente para a plena compreensão do desenho industrial requerido, conforme item 5.5.1 do Manual: reapresentar as figuras com qualidade adequada, utilizando traços precisos e resolução mínima de 300 dpi.

(21) BR 30 2020 001305-0

Código 34 - Exigência - Art. 106 § 3º da LPI

(22) 20/03/2020

(71) THE GOODYEAR TIRE & RUBBER COMPANY (US)

(74) DANIEL ADVOGADOS (ALT.DE DANIEL & CIA)

Com base no Manual de Desenhos Industriais estabelecido pela Resolução 232/2019, bem como no Comunicado publicado na RPI Nº 2523 de 14/05/2019, formulam-se as seguintes exigências: (1) Nas figuras apresentadas o que está sendo reivindicado não constitui um padrão ornamental, pois tem relevo e tridimensionalidade. Caso a faixa representada constitua um objeto que subsiste independentemente ao pneu, apresentar novo conjunto de figuras em que deve constar somente este objeto em todas as vistas, suprimindo a representação tracejada do pneu. Nesse caso, o título deve ser adequado para ?Configuração aplicada a (nome do objeto reivindicado)?. Caso haja interesse, as figuras figs.

1.2, 1.3 e 1.4 podem ser mantidas em caráter complementar como meramente ilustrativas, seguindo as orientações do item 5.5.4. O relatório descritivo deverá necessariamente incluir a declaração delimitando o escopo do desenho industrial, conforme item 3.8.1.1 o Manual. (2) Caso a faixa não constitua um objeto independente do pneu, preencher todas as linhas tracejadas e modificar título para "Configuração aplicada a pneumático".

(21) BR 30 2020 001921-0

Código 34 - Exigência - Art. 106 § 3º da LPI

(22) 04/05/2020

(71) FIBERSUL INDUSTRIAL EIRELLI (BR/RS)

(74) CREAÇÃO MARCAS E PATENTES LTDA.

Exigência formulada com fulcro no Manual de Desenhos Industriais (doravante Manual), estabelecido pela Resolução 232/2019. [1] Por terem sido apresentadas todas as figuras, de acordo com os itens 5.5, 3.8.1 e 3.8.2 do Manual o relatório e a reivindicação apresentados neste pedido não são obrigatórios. Com base no art. 107 da LPI, por terem sido apresentados, estes documentos deverão constar do certificado. Para tal, deverão atender às condições estabelecidas pelo INPI, como previsto no art. 101 da mesma lei. Reapresente o relatório descritivo e a reivindicação conforme modelos na seção Modelos no Manual. No relatório, abaixo da numeração da folha (1/1) e antes do título é necessário identificar o documento escrevendo RELATÓRIO DESCRITIVO; o título deve ser informado completo: configuração aplicada em piscina. Na reivindicação, abaixo da identificação do documento (REIVINDICAÇÃO) é necessário colocar o título: configuração aplicada em piscina. Caso não tenha interesse em reapresentar os documentos corrigidos, o requerente deverá declarar no cumprimento desta exigência que abdica dos mesmos, o que ensejará sua não inclusão no certificado por infringência ao art. 101 da LPI, sem prejuízos para o pedido. [2] Com fulcro no item 5.7 do Manual, foi excluída a classe 25-99, por não se adequar ao objeto requerido, que é plenamente abrangido pela classe 25-03.

(21) BR 30 2020 001925-3

Código 34 - Exigência - Art. 106 § 3º da LPI

(22) 05/05/2020

(71) RÍCIA MARCOS DA SILVA GAIO (BR/SP)

Exigência formulada com fulcro no Manual de Desenhos Industriais (doravante Manual), estabelecido pela Resolução 232/2019. [1] As figuras não estão correspondentes entre si: a perspectiva mostra um objeto com a frente plana, enquanto as demais vistas mostram um objeto com áreas curvas. Revise todo o conjunto de figuras, fazendo as correções indicadas e quaisquer outras que sejam necessárias para que as imagens apresentem coerência entre si, em atenção ao item 5.5 do Manual.

(21) BR 30 2020 001932-6

Código 34 - Exigência - Art. 106 § 3º da LPI

(22) 05/05/2020

(71) MANO LIMA PRODUÇÕES ARTÍSTICAS LTDA (BR/RS)

(74) AGUINALDO DALBERTO

Exigência formulada com fulcro no Manual de Desenhos Industriais (doravante Manual), estabelecido pela Resolução 232/2019. [1] Conforme item 5.5.1 do Manual, as figuras devem ter contraste, nitidez e resolução gráfica suficiente para a plena compreensão do desenho requerido, sem hachuras, sombras ou reflexos que comprometam a visualização da configuração: apresente as figuras com qualidade adequada, utilizando traços precisos e resolução mínima de 300 DPI. Evite reflexos. [2] De acordo com os itens 5.5 e 3.8.1 do Manual o relatório descritivo apresentado neste pedido não é obrigatório. Com base no art. 107 da LPI, por ter sido apresentado, este documento deve constar do certificado. Para tal, deve atender às condições estabelecidas pelo INPI, como previsto no art. 101 da mesma lei. Reapresente o relatório descritivo conforme modelo na seção Modelos no Manual: coloque, na parte superior, a numeração de folha (1/1); abaixo coloque a indicação do documento (apenas RELATÓRIO DESCRITIVO), seguida abaixo pelo título e pela frase padrão (O presente relatório descritivo faz referência aos desenhos anexos, assim indicados:); não altere a frase padrão; na sequência, coloque a legenda das figuras conforme mostrada no modelo (figura 1.1 - perspectiva; figura 1.2 - vista anterior, etc.); todo o restante deve ser suprimido, pois não são admitidos textos que não estejam previstos no modelo. Caso não tenha interesse em reapresentar o documento corrigido, o requerente deverá declarar no cumprimento desta exigência que abdica dos mesmos, o que ensejará sua não inclusão no certificado por infringência ao art. 101 da LPI, sem prejuízos para o pedido. [3] Foi excluída a classe 07-03, pois a classe 08-03 abrange plenamente o objeto requerido. [4] Observe o correto preenchimento do título no formulário: você deve informar configuração aplicada em faca, como no relatório descritivo, conforme previsto no item 4.2.3 do Manual, pois se trata de objeto tridimensional.

(21) BR 30 2020 001934-2

Código 34 - Exigência - Art. 106 § 3º da LPI

(22) 05/05/2020

(71) INDÚSTRIA BANDEIRANTE DE ARTEFATOS DE PLÁSTICOS E MADEIRA LTDA. (BR/SP)

(74) TINOCO SOARES SOCIEDADE DE ADVOGADOS

Exigência formulada com fulcro no Manual de Desenhos Industriais (doravante Manual), estabelecido pela Resolução 232/2019. [1] Por terem sido apresentadas todas as figuras, de acordo com os itens 5.5, 3.8.1 e 3.8.2 do Manual o relatório descritivo e a reivindicação não são obrigatórios para este pedido. Com base no art. 107 da LPI, por terem sido apresentados, estes documentos deverão constar do certificado. Para tal, deverão atender às condições estabelecidas pelo INPI, como previsto no art. 101 da mesma lei. Reapresente o relatório descritivo corrigido: foram apresentadas apenas 7 figuras, mas o relatório menciona as figuras 1.1 a 1.8. Caso não tenha interesse em reapresentar o documento corrigido, o requerente deverá declarar no cumprimento desta exigência que abdica do mesmo, o que ensejará sua não inclusão no certificado por infringência

ao art. 101 da LPI, sem prejuízos para o pedido. Se o requerente abdicar do relatório, é necessário que abdique também da reivindicação: apesar de a apresentada estar correta, faz menção ao relatório.

(21) BR 30 2020 001940-7

Código 34 - Exigência - Art. 106 § 3º da LPI

(22) 05/05/2020

(71) MAXMIX - PRODUTOS DE BELEZA LTDA (BR/SP)

(74) CARLOS ANTONIO, NEVES & VIDAL ADVOGADOS ASSOCIADOS

Incluir as vistas em perspectiva, frontal, posterior, inferior, superior e laterais da tampa na sua versão fechada, com a tampa retraída.

(21) BR 30 2020 001941-5

Código 34 - Exigência - Art. 106 § 3º da LPI

(22) 05/05/2020

(71) GLENMARK PHARMACEUTICALS EUROPE LTD (GB)

(74) DANNEMANN, SIEMSEN, BIGLER & IPANEMA MOREIRA

Basicamente, os objetos apresentados são os mesmos. A diferença reside na representação das figuras. Para simplificar, manter no pedido as atuais imagens das figuras 1.1 a 1.7, preenchendo as linhas tracejadas com linhas contínuas e uniformes. Falta-se a apresentação das demais imagens mantendo a numeração sequencial, pois não são variantes, e preenchendo as linhas tracejadas com linhas contínuas e uniformes. No caso do objeto da fig. 5.1, se apresentada, remover as marcas aplicadas nas vistas.

(21) BR 30 2020 001942-3

Código 34 - Exigência - Art. 106 § 3º da LPI

(22) 05/05/2020

(71) JIANGSU XCMG CONSTRUCTION MACHINERY RESEARCH INSTITUTE LTD. (CN)

(74) Marcelo Brizolara de Freitas

A representação da fig. 1.5 está parcial. Apresentar a vista superior mantendo o objeto em sua forma completa.

(21) BR 30 2020 001953-9

Código 34 - Exigência - Art. 106 § 3º da LPI

(22) 06/05/2020

(71) BRITÂNIA ELETRODOMÉSTICOS S.A. (BR/PR)

(74) LICKS ADVOGADOS

Manter no atual pedido as atuais figuras 1.1 a 1.7. Dividir em um novo pedido as atuais figuras 2.1 a 2.7. Dividir em um novo pedido as atuais figuras 3.1 a 3.7. Adequar relatório descritivo e reivindicações.

(21) BR 30 2020 001954-7

Código 34 - Exigência - Art. 106 § 3º da LPI

(22) 06/05/2020

(71) JAIME LERNER DESIGN LTDA (BR/PR)

(74) ALCION BUBNIAK

As remissões das figuras no relatório devem ser como: Figura 1.1 - Vista anterior,

figura 1.2 - vista posterior, figura 1.3- vista lateral, etc. As figuras 1.7 e 1.8 são fotografias e demonstram textura na superfície do objeto, caracterizando uma variante da fig. 1.1. Dessa forma, as demais vistas devem ser incluídas no jogo de figuras e a legenda deve ser fig. 2.1. fig. 2.2, fig. 2.3, etc. O objeto das figuras 1.1 a 1.6 é todo ondulado. Se o objeto é todo curvo, as linhas verticais das figs. 1.6 e 1.7 não deveriam existir. Incluir ao menos uma vista em perspectiva do objeto da fig. 1.1.

(21) BR 30 2020 001956-3

Código 34 - Exigência - Art. 106 § 3º da LPI

(22) 06/05/2020

(71) EDP ESPIRITO SANTO DISTRIBUIÇÃO DE ENERGIA S.A (BR/ES) ; EDP SÃO PAULO DISTRIBUIÇÃO DE ENERGIA S.A (BR/SP) ; ENGEQUIP COM. DE EQUIPAMENTOS LTDA. ME (BR/SP)

(74) Solmark Assessoria em Propriedade Intelectual Ltda

Exigência formulada com fulcro no Manual de Desenhos Industriais (doravante Manual), estabelecido pela Resolução 232/2019. [1] Por terem sido apresentadas todas as figuras, de acordo com os itens 5.5, 3.8.1 e 3.8.2 do Manual o relatório e a reivindicação apresentados neste pedido não são obrigatórios. Com base no art. 107 da LPI, por terem sido apresentados, estes documentos deverão constar do certificado. Para tal, deverão atender às condições estabelecidas pelo INPI, como previsto no art. 101 da mesma lei. Reapresente o relatório e a reivindicação conforme modelos na seção Modelos no Manual. Na reivindicação coloque, na parte superior, a numeração de folha (1/1); abaixo, coloque a indicação do documento (Reivindicação), seguida do título e, por último, da frase padrão (Reivindica-se o desenho industrial conforme representado no conjunto de figuras e apresentado no relatório descritivo, ambos em anexo); não numere a reivindicação, pois pedidos de registro de desenho industrial só admitem uma reivindicação. No relatório descritivo coloque, na parte superior, a numeração de folha (1/1); abaixo coloque a indicação do documento (Relatório descritivo), seguida do título e da frase padrão (O presente relatório descritivo faz referência aos desenhos anexos, assim indicados:); na sequência, coloque a legenda das figuras conforme mostrada no modelo (por exemplo: figura 1.1 - perspectiva; figura 1.2 - perspectiva. Figura 1.3 - vista frontal, etc.). Nenhum texto que não esteja previsto nos modelos é permitido. Não numere os parágrafos. Caso não tenha interesse em reapresentar os documentos corrigidos, o requerente deverá declarar no cumprimento desta exigência que abdica dos mesmos, o que ensejará sua não inclusão no certificado por infringência ao art. 101 da LPI, sem prejuízos para o pedido. A não apresentação de petição de cumprimento de exigência acarretará o arquivamento do pedido nos termos do § 3º do art. 106 da LPI. [2] Foi excluída a classe 08-05, pois a classe 08-03 abrange plenamente o objeto requerido.

(21) BR 30 2020 001979-2

Código 34 - Exigência - Art. 106 § 3º da LPI

(22) 07/05/2020

(71) MARIA ROSA DE CARVALHO (BR/RS)

(74) CREAZIONE MARCAS E PATENTES LTDA.

Exigência formulada com fulcro no Manual de Desenhos Industriais (doravante Manual), estabelecido pela Resolução 232/2019. [1] as figuras não estão correspondentes entre si: as figuras 1.2 e 1.3 estão idênticas, mas não há vistas idênticas possíveis para o objeto; todas as figuras estão distorcidas, parecendo perspectivas, impedindo a correta e clara visualização da forma do objeto. Em atenção ao item 5.5 do Manual, apresente novo conjunto de figuras formado pelas vistas ortogonais (frontal, posterior, laterais, superior e inferior), além de pelo menos uma perspectiva. As figuras não devem estar distorcidas e devem ser coerentes entre si. [2] Foi excluída a classe 12-99, por não se adequar ao objeto requerido, que é plenamente abrangido pela classe 12-02.

(21) BR 30 2020 001980-6

Código 34 - Exigência - Art. 106 § 3º da LPI

(22) 07/05/2020

(71) GTS DO BRASIL LTDA. (BR/SC)

(74) Clarke, Modet Propriedade Intelectual Ltda.

Exigência formulada com fulcro no Manual de Desenhos Industriais (doravante Manual), estabelecido pela Resolução 232/2019. [1] O título do pedido deve indicar o objeto de maneira breve, clara e concisa, sem usar palavras ou expressões irrelevantes, desnecessárias ou que denotem vantagens práticas, especificações técnicas ou termos meramente qualificativos, conforme item 5.6 do Manual. Altere o título para: configuração aplicada em semeadora. [2] De acordo com os itens 3.8.1, 3.8.2 e 5.5 do Manual, ao apresentar o jogo completo de figuras o relatório e a reivindicação apresentados não são obrigatórios. Com base no art. 107 da LPI, por terem sido apresentados, estes documentos deverão constar do certificado. Para tal, deverão atender às condições estabelecidas pelo INPI, como previsto no art. 101 da mesma lei. Reapresente o relatório descritivo e a reivindicação corrigidos, informando o novo título. Caso não tenha interesse em reapresentar os documentos corrigidos, o requerente deverá declarar no cumprimento desta exigência que abdica dos mesmos, o que ensejará sua não inclusão no certificado por infringência ao art. 101 da LPI, sem prejuízos para o pedido. [3] as figuras não estão correspondentes entre si: na área central da roda nas figuras 1.6 e 1.7 existem elementos que não são mostrados na figura 1.1. Revise todo o conjunto de figuras, fazendo as correções indicadas e quaisquer outras que sejam necessárias para que as imagens apresentem coerência entre si, em atenção ao item 5.5 do Manual. [4] As figuras devem ser apresentadas dentro das margens de, no mínimo, 3 cm, conforme itens 3.8.3 e 4.2.11 do Manual.

(21) BR 30 2020 001984-9

Código 34 - Exigência - Art. 106 § 3º da LPI

(22) 08/05/2020

(71) C-PACK CREATIVE PACKAGING S/A. (BR/SC)

(74) MÁRIO DE ALMEIDA MARCAS E PATENTES SOCIEDADE SIMPLES

Incluir no conjunto de figuras as vistas em perspectiva, frontal, posterior, inferior, superior e laterais do objeto com a tampa fechada. A numeração das figuras deve permanecer sequencial.

(21) BR 30 2020 001985-7

Código 34 - Exigência - Art. 106 § 3º da LPI

(22) 08/05/2020

(71) MARIO MARTINUCCI FILHO (BR/PR)

(74) ALEXANDRE PIETRÂNGELO LIMA

A legenda da figura 1.8 deve ser - Fig. 1.8 - meramente ilustrativa. A frase "A figura 1.8 é meramente ilustrativa e não faz parte do escopo de proteção desteregiro de desenho industrial." deve ser incluída na reivindicação. Algumas inconsistências foram encontradas das figuras. A base do objeto da fig. 1.7 apresenta 3 vincos. A vista da fig. 1.2 uma linha horizontal deveria representar um vinco. Nas vistas das figs. 1.5 e 1.6 faltou representar um vinco. Corrigir.

(21) BR 30 2020 001989-0

Código 34 - Exigência - Art. 106 § 3º da LPI

(22) 08/05/2020

(71) DAIANI XAVIER DOS SANTOS (BR/SP)

(74) MAGALHÃES, NOGUEIRA SOCIEDADE DE ADVOGADOS

Corrigir título do pedido para "Configuração aplicada em máquina industrial". A classificação 07-02 não parece a mais adequada para o objeto por parecer uma máquina industrial. Na classe 31-00 tem um rol de subclasses que talvez atenda melhor ao pedido. Há diversas linhas incompletas nos desenhos, marcando as bordas da máquina. Completar essas linhas.

(21) BR 30 2020 001990-3

Código 34 - Exigência - Art. 106 § 3º da LPI

(22) 08/05/2020

(71) COLOSIO DO BRASIL LTDA - ME (BR/PR)

(74) Calisto Vendrame Sobrinho

O objeto com a tampa aberta representado pela fig. 1.2 não revelou qualquer elemento ornamental não visível nas demais figuras, demonstrando somente uma vantagem ou funcionalidade, devendo ser excluída do pedido.

(21) BR 30 2020 001994-6

Código 34 - Exigência - Art. 106 § 3º da LPI

(22) 08/05/2020

(71) ANA CAROLINA ESTEVES FONTENELLE (BR/CE)

(74) Ana Vlândia César Barreira

A figura em perspectiva não apresentou o cilindro vazado na extremidade do superior da fig. 1.2. Corrigir desenho.

(21) BR 30 2020 001996-2

Código 34 - Exigência - Art. 106 § 3º da LPI

(22) 08/05/2020

(71) GTS DO BRASIL LTDA. (BR/SC)

(74) Clarke, Modet Propriedade Intelectual Ltda.

Segundo item 5.6, o título deverá indicar o objeto de maneira breve, clara e concisa. Dessa forma, corrigir título para Configuração aplicada em semeadora"

(21) BR 32 2018 054214-5

Código 34 - Exigência - Art. 106 § 3º da LPI

(22) 16/10/2014

(62) BR 30 2014 005223-3 16/10/2014

(71) DEERE & COMPANY (US)

(74) KASZNAR LEONARDOS PROPRIEDADE INTELECTUAL

Com base no Manual de Desenhos Industriais estabelecido pela Resolução 232/2019, bem como no Comunicado publicado na RPI Nº 2523 de 14/05/2019, formulam-se as seguintes exigências: (1) A exigência anterior orientava para que cada um dos padrões fosse apresentado em um pedido separadamente, porque os padrões não guardavam entre si as mesmas características distintivas preponderantes. Após conhecer a argumentação do requerente, mantemos o posicionamento anterior. Assim sendo, no cumprimento desta exigência deve constar apenas um dos padrões apresentados no cumprimento atual.(2) O relatório e a reivindicação devem seguir os modelos na seção Modelos no Manual, observando o contido nos itens 3.8.1 a 3.8.2. (3) De acordo com o item 5.5, no caso da apresentação somente da vista planificada do padrão ornamental, o relatório descritivo deverá informar a omissão das vistas do padrão ornamental aplicado ao produto, conforme disposto no item 3.8.1.2 b.

(21) BR 32 2020 001917-5

Código 34 - Exigência - Art. 106 § 3º da LPI

(22) 07/11/2019

(62) BR 30 2019 005465-5 07/11/2019

(71) BAYER HEALTHCARE LLC (US)

(74) MONTAURY PIMENTA, MACHADO & VIEIRA DE MELLO ADVOGADOS

Segundo dispõe o item 4.2.9 do manual de desenho industrial e o modelo anexo no link:

<http://manualdedi.inpi.gov.br/projects/manual-de-desenho-industrial/wiki/Modelos>, remover a frase "DIVISÃO DO PEDIDO BR 30 2019 005465 5, de 07/11/2019." do relatório descritivo.

Código 34.2 - Exame formal de Cumprimento de Exigência Técnica

Exame preliminar de petição de cumprimento de exigência técnica. Conferência relativa à apresentação, tempestividade e pagamento.

(21) BR 30 2012 006415-5	Código 34.2 - Exame formal de Cumprimento de Exigência Técnica (71) MICROSOFT CORPORATION (US) (74) DANNEMANN, SIEMSEN, BIGLER & IPANEMA MOREIRA
(21) BR 30 2016 001479-5	Código 34.2 - Exame formal de Cumprimento de Exigência Técnica (71) OWEN MUMFORD LTD (GB) (74) GUERRA PROPRIEDADE INDUSTRIAL
(21) BR 30 2018 003149-0	Código 34.2 - Exame formal de Cumprimento de Exigência Técnica (71) VCS COMÉRCIO E DESIGN DE MÓVEIS LTDA. (BR/ES) (74) FLÁVIA SANGIORGI DALLA BERNARDINA
(21) BR 30 2019 001925-6	Código 34.2 - Exame formal de Cumprimento de Exigência Técnica (71) MONT VALIER PARTICIPAÇÕES SOCIETÁRIAS LTDA (BR/RS) (74) ELIANE DUZ
(21) BR 30 2019 001926-4	Código 34.2 - Exame formal de Cumprimento de Exigência Técnica (71) MONT VALIER PARTICIPAÇÕES SOCIETÁRIAS LTDA (BR/RS) (74) ELIANE DUZ
(21) BR 30 2019 001928-0	Código 34.2 - Exame formal de Cumprimento de Exigência Técnica (71) MONT VALIER PARTICIPAÇÕES SOCIETÁRIAS LTDA (BR/RS) (74) ELIANE DUZ
(21) BR 30 2019 001930-2	Código 34.2 - Exame formal de Cumprimento de Exigência Técnica (71) AGE ARMÁRIOS PARA GARAGEM LTDA (BR/DF)
(21) BR 30 2019 003536-7	Código 34.2 - Exame formal de Cumprimento de Exigência Técnica (71) M3 HEALTH INDÚSTRIA E COMÉRCIO DE PRODUTOS MÉDICOS, ODONTOLÓGICOS E CORRELATOS S.A. (BR/SP) (74) ASTHERI PROPRIEDADE INTELECTUAL E INOVAÇÃO
(21) BR 30 2019 003977-0	Código 34.2 - Exame formal de Cumprimento de Exigência Técnica (71) IMC CORPORATE LICENSING B.V. (NL) (74) Flávia Salim Lopes
(21) BR 30 2019 004028-0	Código 34.2 - Exame formal de Cumprimento de Exigência Técnica (71) TATE ACCESS FLOORS, INC. (US)

	(74) DANNEMANN, SIEMSEN, BIGLER & IPANEMA MOREIRA
--	---

(21) BR 30 2019 004118-9	Código 34.2 - Exame formal de Cumprimento de Exigência Técnica (71) DR. ING. H.C. F. PORSCHE AKTIENGESELLSCHAFT (DE) (74) Licks Advogados
---------------------------------	---

(21) BR 30 2019 004122-7	Código 34.2 - Exame formal de Cumprimento de Exigência Técnica (71) DURATEX S.A. (BR/SP) (74) DANIEL ADVOGADOS (ALT.DE DANIEL & CIA)
---------------------------------	--

(21) BR 30 2019 004124-3	Código 34.2 - Exame formal de Cumprimento de Exigência Técnica (71) DURATEX S.A. (BR/SP) (74) DANIEL ADVOGADOS (ALT.DE DANIEL & CIA)
---------------------------------	--

(21) BR 30 2019 004125-1	Código 34.2 - Exame formal de Cumprimento de Exigência Técnica (71) DURATEX S.A. (BR/SP) (74) DANIEL ADVOGADOS (ALT.DE DANIEL & CIA)
---------------------------------	--

(21) BR 30 2019 004126-0	Código 34.2 - Exame formal de Cumprimento de Exigência Técnica (71) DR. ING. H.C. F. PORSCHE AKTIENGESELLSCHAFT (DE) (74) Licks Advogados
---------------------------------	---

(21) BR 30 2019 004345-9	Código 34.2 - Exame formal de Cumprimento de Exigência Técnica (71) CARLA SILVA DA ROSA (BR/RS) (74) Marpa Consultoria e Assessoria Empresarial Ltda.
---------------------------------	---

(21) BR 30 2019 004401-3	Código 34.2 - Exame formal de Cumprimento de Exigência Técnica (71) SECUREGRIP, LLC (US) (74) DANNEMANN, SIEMSEN, BIGLER & IPANEMA MOREIRA
---------------------------------	--

(21) BR 30 2019 005102-8	Código 34.2 - Exame formal de Cumprimento de Exigência Técnica (71) DEERE & COMPANY (US) (74) KASZNAR LEONARDOS PROPRIEDADE INTELECTUAL
---------------------------------	---

(21) BR 30 2019 005180-0	Código 34.2 - Exame formal de Cumprimento de Exigência Técnica (71) TRAMONTINA S/A CUTELARIA (BR/RS) (74) CREAÇÃO MARCAS E PATENTES LTDA.
---------------------------------	---

(21) BR 30 2019 005594-5	Código 34.2 - Exame formal de Cumprimento de Exigência Técnica (71) CHEN HSIEN-CHEN (TW) (74) HERRERO & ASSOCIADOS BRASIL PROPRIEDADE INTELECTUAL LTDA.
---------------------------------	---

(21) BR 30 2019 005750-6	Código 34.2 - Exame formal de Cumprimento de Exigência Técnica (71) SOFT WORKS EPI CALÇADOS LTDA. (BR/SP)
---------------------------------	--

	(74) ARIBONI, FABBRI E SCHMIDT SOCIEDADE DE ADVOGADOS
--	---

(21) BR 30 2019 005918-5	Código 34.2 - Exame formal de Cumprimento de Exigência Técnica (71) GEORGIA GOERLICH BUFFARA (BR/RJ) (74) DI BLASI, PARENTE & ADVOGADOS ASSOCIADOS
---------------------------------	--

(21) BR 30 2019 006080-9	Código 34.2 - Exame formal de Cumprimento de Exigência Técnica (71) TECHTRONIC CORDLESS GP (US) (74) Clarke, Modet Propriedade Intelectual Ltda.
---------------------------------	--

(21) BR 30 2019 006283-6	Código 34.2 - Exame formal de Cumprimento de Exigência Técnica (71) HAGLEITNER HYGIENE INTERNATIONAL GMBH (AT) (74) DANNEMANN, SIEMSEN, BIGLER & IPANEMA MOREIRA
---------------------------------	--

(21) BR 30 2019 006347-6	Código 34.2 - Exame formal de Cumprimento de Exigência Técnica (71) GASTROKLENZ INC. (US) (74) DANNEMANN, SIEMSEN, BIGLER & IPANEMA MOREIRA
---------------------------------	---

(21) BR 30 2019 006355-7	Código 34.2 - Exame formal de Cumprimento de Exigência Técnica (71) MINETEC S.A. (CL) (74) KASZNAR LEONARDOS PROPRIEDADE INTELECTUAL
---------------------------------	--

(21) BR 30 2019 006356-5	Código 34.2 - Exame formal de Cumprimento de Exigência Técnica (71) GASTROKLENZ INC. (US) (74) DANNEMANN, SIEMSEN, BIGLER & IPANEMA MOREIRA
---------------------------------	---

(21) BR 30 2019 006364-6	Código 34.2 - Exame formal de Cumprimento de Exigência Técnica (71) VM CONSOLIDATED, INC. (US) (74) DANIEL ADVOGADOS (ALT.DE DANIEL & CIA)
---------------------------------	--

(21) BR 30 2020 000208-3	Código 34.2 - Exame formal de Cumprimento de Exigência Técnica (71) RÍCIA MARCOS DA SILVA GAIO (BR/SP)
---------------------------------	---

(21) BR 30 2020 000253-9	Código 34.2 - Exame formal de Cumprimento de Exigência Técnica (71) VANESSA GIOLO MAGRIN (BR/SP) (74) BEERRE ASSESSORIA EMPRESARIAL LTDA
---------------------------------	--

(21) BR 30 2020 000398-5	Código 34.2 - Exame formal de Cumprimento de Exigência Técnica (71) DAIHATSU MOTOR CO., LTD. (JP) (74) Clarke, Modet Propriedade Intelectual Ltda.
---------------------------------	--

(21) BR 30 2020 000400-0	Código 34.2 - Exame formal de Cumprimento de Exigência Técnica (71) RÍCIA MARCOS DA SILVA GAIO (BR/SP)
---------------------------------	---

(21) BR 30 2020 000423-0	Código 34.2 - Exame formal de Cumprimento de Exigência Técnica (71) WATSON-MARLOW LIMITED (GB) (74) DANNEMANN, SIEMSEN, BIGLER & IPANEMA MOREIRA
(21) BR 30 2020 000425-6	Código 34.2 - Exame formal de Cumprimento de Exigência Técnica (71) E. MISHAN & SONS, INC. (US) (74) Aguiar & Companhia S/C LTDA(Alterado para: Aguiar & Companhia Ltda)
(21) BR 30 2020 000427-2	Código 34.2 - Exame formal de Cumprimento de Exigência Técnica (71) E. MISHAN & SONS, INC. (US) (74) Aguiar & Companhia S/C LTDA(Alterado para: Aguiar & Companhia Ltda)
(21) BR 30 2020 000432-9	Código 34.2 - Exame formal de Cumprimento de Exigência Técnica (71) BRITÂNIA ELETRODOMÉSTICOS S.A. (BR/PR) (74) LICKS ADVOGADOS
(21) BR 30 2020 000439-6	Código 34.2 - Exame formal de Cumprimento de Exigência Técnica (71) ROMULO MIRANDA GUIMARÃES (BR/MG)
(21) BR 30 2020 000445-0	Código 34.2 - Exame formal de Cumprimento de Exigência Técnica (71) FRANCISCO HUGO OLIVEIRA FELIPE (BR/CE) (74) FRANCISCO LEITE DE OLIVEIRA FILHO
(21) BR 30 2020 000447-7	Código 34.2 - Exame formal de Cumprimento de Exigência Técnica (71) NATURA COSMÉTICOS S.A. (BR/SP) (74) DANNEMANN, SIEMSEN, BIGLER & IPANEMA MOREIRA
(21) BR 30 2020 000449-3	Código 34.2 - Exame formal de Cumprimento de Exigência Técnica (71) BUFFALO MOTORES & ACOPLADOS LTDA. (BR/PR) (74) Suprema Marcas e Patentes Ltda. ME
(21) BR 30 2020 000454-0	Código 34.2 - Exame formal de Cumprimento de Exigência Técnica (71) LUIZ FERNANDO RUFO (BR/SP) (74) JORGE ROBERTO INNOCENCIO DA COSTA
(21) BR 30 2020 000465-5	Código 34.2 - Exame formal de Cumprimento de Exigência Técnica (71) RÍCIA MARCOS DA SILVA GAIO (BR/SP)
(21) BR 30 2020 000468-0	Código 34.2 - Exame formal de Cumprimento de Exigência Técnica (71) EMS.S.A. (BR/SP) (74) PATRICIA APARECIDA FERREIRA ESTEVES
(21) BR 30 2020 000489-2	Código 34.2 - Exame formal de Cumprimento de Exigência Técnica (71) LIDER INDUSTRIA E COMERCIO DE ESTOFADOS LTDA (BR/MG)

	(74) EDUARDO LÍVIO DAIMOND
--	----------------------------

(21) BR 30 2020 000513-9	Código 34.2 - Exame formal de Cumprimento de Exigência Técnica (71) SALVAGNINI ITALIA S.P.A. (IT) (74) MMV AGENTES DA PROPRIEDADE INDUSTRIAL LTDA.
---------------------------------	--

(21) BR 30 2020 000515-5	Código 34.2 - Exame formal de Cumprimento de Exigência Técnica (71) SALVAGNINI ITALIA S.P.A. (IT) (74) MMV AGENTES DA PROPRIEDADE INDUSTRIAL LTDA.
---------------------------------	--

(21) BR 30 2020 000517-1	Código 34.2 - Exame formal de Cumprimento de Exigência Técnica (71) NICOVENTURES TRADING LIMITED (GB) (74) BM&A PROPRIEDADE INTELECTUAL LTDA
---------------------------------	--

(21) BR 30 2020 000540-6	Código 34.2 - Exame formal de Cumprimento de Exigência Técnica (71) KONINKLIJKE PHILIPS N.V. (NL) (74) DANIEL ADVOGADOS (ALT.DE DANIEL & CIA)
---------------------------------	---

(21) BR 30 2020 000542-2	Código 34.2 - Exame formal de Cumprimento de Exigência Técnica (71) KONINKLIJKE PHILIPS N.V. (NL) (74) DANIEL ADVOGADOS (ALT.DE DANIEL & CIA)
---------------------------------	---

(21) BR 30 2020 000546-5	Código 34.2 - Exame formal de Cumprimento de Exigência Técnica (71) KONINKLIJKE PHILIPS N.V. (NL) (74) DANIEL ADVOGADOS (ALT.DE DANIEL & CIA)
---------------------------------	---

(21) BR 30 2020 000548-1	Código 34.2 - Exame formal de Cumprimento de Exigência Técnica (71) RÍCIA MARCOS DA SILVA GAIO (BR/SP)
---------------------------------	---

(21) BR 30 2020 000578-3	Código 34.2 - Exame formal de Cumprimento de Exigência Técnica (71) MICHELE LUCIA DALTOE (BR/RJ)
---------------------------------	---

(21) BR 30 2020 000582-1	Código 34.2 - Exame formal de Cumprimento de Exigência Técnica (71) ELISABETE TRINDADE DE MACEDO SPAGOLLA 22051311846 (BR/SP)
---------------------------------	--

(21) BR 30 2020 000583-0	Código 34.2 - Exame formal de Cumprimento de Exigência Técnica (71) ELISABETE TRINDADE DE MACEDO SPAGOLLA 22051311846 (BR/SP)
---------------------------------	--

(21) BR 30 2020 000584-8	Código 34.2 - Exame formal de Cumprimento de Exigência Técnica (71) MAGNO DIAS BAZILIO (BR/MG) (74) RONALDO FRANKLIN DE SOUSA
---------------------------------	---

(21) BR 30 2020 000586-4	Código 34.2 - Exame formal de Cumprimento de Exigência Técnica (71) ELISABETE TRINDADE DE MACEDO SPAGOLLA 22051311846 (BR/SP)
---------------------------------	--

(21) BR 30 2020 000588-0	Código 34.2 - Exame formal de Cumprimento de Exigência Técnica (71) ELISABETE TRINDADE DE MACEDO SPAGOLLA 22051311846 (BR/SP)
(21) BR 30 2020 000589-9	Código 34.2 - Exame formal de Cumprimento de Exigência Técnica (71) ELISABETE TRINDADE DE MACEDO SPAGOLLA 22051311846 (BR/SP)
(21) BR 30 2020 000591-0	Código 34.2 - Exame formal de Cumprimento de Exigência Técnica (71) ELISABETE TRINDADE DE MACEDO SPAGOLLA 22051311846 (BR/SP)
(21) BR 30 2020 000592-9	Código 34.2 - Exame formal de Cumprimento de Exigência Técnica (71) ELISABETE TRINDADE DE MACEDO SPAGOLLA 22051311846 (BR/SP)
(21) BR 30 2020 000594-5	Código 34.2 - Exame formal de Cumprimento de Exigência Técnica (71) ELISABETE TRINDADE DE MACEDO SPAGOLLA 22051311846 (BR/SP)
(21) BR 30 2020 000608-9	Código 34.2 - Exame formal de Cumprimento de Exigência Técnica (71) CLAUDILENE DA SILVA SOARES (BR/SP) (74) P A Produtores Associados Marcas e Patentes Ltda.
(21) BR 30 2020 000609-7	Código 34.2 - Exame formal de Cumprimento de Exigência Técnica (71) HUGO ARMANDO ALARCÓN ROJAS (CL) (74) Vilage Marcas e Patentes Ltda
(21) BR 30 2020 000637-2	Código 34.2 - Exame formal de Cumprimento de Exigência Técnica (71) WANG XIAOBING (CN) ; LI LIANGQING (CN) (74) Vilage Marcas e Patentes Ltda
(21) BR 30 2020 000638-0	Código 34.2 - Exame formal de Cumprimento de Exigência Técnica (71) RÍCIA MARCOS DA SILVA GAIO (BR/SP)
(21) BR 30 2020 000641-0	Código 34.2 - Exame formal de Cumprimento de Exigência Técnica (71) ELISABETE TRINDADE DE MACEDO SPAGOLLA 22051311846 (BR/SP)
(21) BR 30 2020 000663-1	Código 34.2 - Exame formal de Cumprimento de Exigência Técnica (71) ROBERTA BANQUERI SERRA (BR/SP)
(21) BR 30 2020 000669-0	Código 34.2 - Exame formal de Cumprimento de Exigência Técnica (71) INSTITUTO FEDERAL DE EDUCAÇÃO CIÊNCIA E TECNOLOGIA DO ESPIRITO SANTO (BR/ES)
(21) BR 30 2020 000673-9	Código 34.2 - Exame formal de Cumprimento de Exigência Técnica (71) MARILDA APARECIDA DE OLIVEIRA (BR/MG)

(21) BR 30 2020 000686-0

Código 34.2 - Exame formal de Cumprimento de Exigência Técnica

(71) GRENENE S.A. (BR/CE)

(74) Remer Villaça & Nogueira Assessoria e Consultoria de Prop. Intelectual S/S Ltda.

(21) BR 30 2020 000693-3

Código 34.2 - Exame formal de Cumprimento de Exigência Técnica

(71) MAXIMILIANO NOGUEIRA RIBEIRO (BR/MG)

(21) BR 30 2020 000722-0

Código 34.2 - Exame formal de Cumprimento de Exigência Técnica

(71) CIA E ARTE DECORAÇÕES LTDA (BR/MG)

Código 36 - Indeferimento - Art. 106 § 4º da LPI

Indeferido o pedido por não atender ao disposto no Art. 100 da LPI, conforme parecer técnico. A cópia do parecer técnico poderá ser solicitada. Desta data corre o prazo de 60 (sessenta) dias para eventual recurso do depositante.

(21) BR 30 2020 000865-0

Código 36 - Indeferimento - Art. 106 § 4º da LPI

(22) 02/03/2020

(44) 26/05/2020

(52) 25-01

(54) CONFIGURAÇÃO APLICADA A/EM REVESTIMENTO PARA
CONSTRUÇÃO

(71) SERVIÇO NACIONAL DE APRENDIZAGEM INDUSTRIAL. (BR/BA)

(72) CARLOS ALBERTO ANDRADE BOMFIM

objeto se enquadra no artigo 100 da lei 9.279/1996 . não é registrável como
desenho industrial a forma comum ou vulgar.

(21) BR 30 2020 000872-3

Código 36 - Indeferimento - Art. 106 § 4º da LPI

(22) 02/03/2020

(44) 26/05/2020

(52) 10-06

(54) CONFIGURAÇÃO APLICADA A/EM BALIZADOR DE TRÂNSITO

(71) SERVIÇO NACIONAL DE APRENDIZAGEM INDUSTRIAL. (BR/BA)

(72) BRUNA BITENCOURT COSTA

objeto se enquadra no artigo 100 da lei 9.279/1996 . não é registrável como
desenho industrial a forma comum ou vulgar.

Código 39 - Concessão do Registro

Concessão do registro de desenho industrial. O certificado de registro estará à disposição do interessado. Desta data corre o prazo de 5 (cinco) anos para interposição de nulidade administrativa por qualquer interessado (Art. 113 § 1º da LPI). Se interposto o pedido de nulidade no prazo de 60 (sessenta) dias contados da data da concessão, os efeitos da concessão do registro serão suspensos (Art. 113 § 2º).

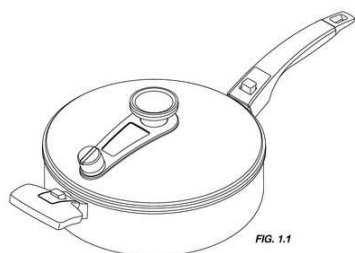
(11) BR 30 2012 005902-0

Código 39 - Concessão do Registro

(22) 16/11/2012

(15) 26/05/2020

(30) 18/05/2012 US 29/422304

(43) 18/04/2017

(52) 07-02

(54) CONFIGURAÇÃO APLICADA A PANELA

(73) HY CITE ENTERPRISES LLC (US)

(72) ARIC DICHRAFF; CRAIG STEVENSON; ERIK JOHNSON; MORAD GHASSEMIAN; WILLIAM CESARONI; JARED FRITTS; CHRISTIAN BAUMGARTEN

(74) DEMAREST E ALMEIDA ADVOGADOS

Prazo de validade: 10 (dez) anos contados a partir de 16/11/2012, mediante o recolhimento da taxa quinquenal de manutenção (Artigos 119 e 120 da LPI) e observadas as demais condições legais.

(11) BR 30 2014 005595-0

Código 39 - Concessão do Registro

(22) 07/11/2014

(15) 26/05/2020

(30) 08/05/2014 US 29/490267

(45) 26/05/2020

(52) 03-01

(54) CONFIGURAÇÃO APLICADA EM ALOJAMENTO

(73) GLAXOSMITHKLINE INTELLECTUAL PROPERTY MANAGEMENT LIMITED (GB)

(72) MARK ANTHONY COX; JOSEPH JOHN FIRE; MICHELLE NICOLE KWASNY; SCOTT ROBERT MACKIE; ROBERT JOHN MCCAFFREY; JASON LEE ROBINSON; GERD SCHMIETA

(74) KASZNAR LEONARDOS PROPRIEDADE INTELECTUAL

Prazo de validade: 10 (dez) anos contados a partir de 07/11/2014, mediante o recolhimento da taxa quinquenal de manutenção (Artigos 119 e 120 da LPI) e observadas as demais condições legais.

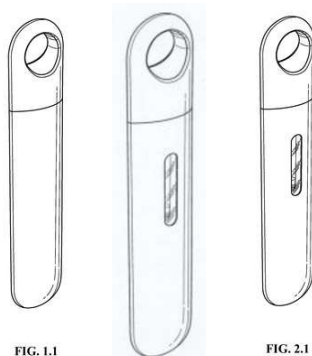

FIG. 1.1

FIG. 2.1

(11) BR 30 2014 005953-0



Código 39 - Concessão do Registro

(22) 27/11/2014

(15) 26/05/2020

(30) 02/06/2014 EM 002474924-0001; 02/06/2014 EM 002474924-0005

(45) 26/05/2020

(52) 15-06

(54) CONFIGURAÇÃO APLICADA EM MAQUINÁRIO PARA PRODUÇÃO TÊXTIL

(73) SSM SCHÄRER SCHWEITER METTLER AG

(72) FLORIAN KELLHUBER; TOBIAS NEUTZ

(74) DANNEMANN, SIEMSEN, BIGLER & IPANEMA MOREIRA

Prazo de validade: 10 (dez) anos contados a partir de 27/11/2014, mediante o recolhimento da taxa quinquenal de manutenção (Artigos 119 e 120 da LPI) e observadas as demais condições legais.



FIG. 12
Vista em perspectiva

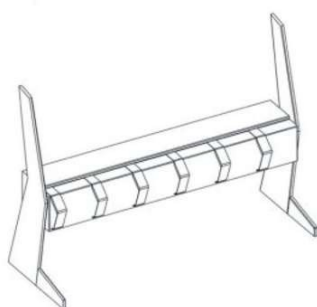

(11) BR 30 2014 006181-0



Código 39 - Concessão do Registro

(22) 08/12/2014

(15) 26/05/2020

(45) 26/05/2020

(52) 23-02

(54) CONFIGURAÇÃO APLICADA EM DUCHA

(73) LORENZETTI S.A. INDÚSTRIAS BRASILEIRAS ELETROMETALÚRGICAS (BR/SP)

(72) CLAUDIO LOURENÇO LORENZETTI

(74) DANNEMANN, SIEMSEN, BIGLER & IPANEMA MOREIRA

Prazo de validade: 10 (dez) anos contados a partir de 08/12/2014, mediante o

recolhimento da taxa quinquenal de manutenção (Artigos 119 e 120 da LPI) e observadas as demais condições legais.

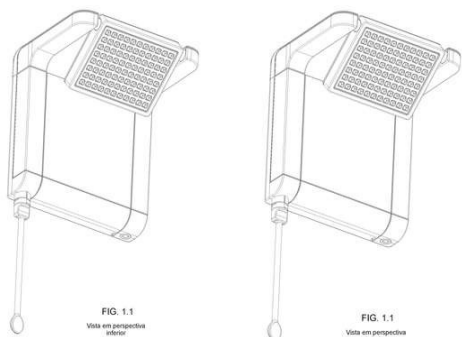

(11) BR 30 2015 001221-8



Código 39 - Concessão do Registro
 (22) 17/03/2015
 (15) 26/05/2020
 (30) 17/09/2014 US 29/502.542
 (45) 26/05/2020
 (52) 14-01
 (54) CONFIGURAÇÃO APLICADA EM DISPOSITIVO ELETRÔNICO
 (73) ENDLESS MOBILE, INC (US)
 (72) SCOTT SCHUMAKER; MATTHEW DALIO
 (74) DAVID DO NASCIMENTO ADVOGADOS ASSOCIADOS

Prazo de validade: 10 (dez) anos contados a partir de 17/03/2015, mediante o recolhimento da taxa quinquenal de manutenção (Artigos 119 e 120 da LPI) e observadas as demais condições legais.



Figura 1.1

Figura 1.3

(11) BR 30 2015 004599-0

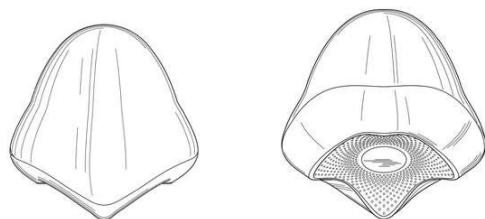
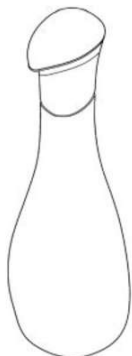

Código 39 - Concessão do Registro
 (22) 07/10/2015
 (15) 26/05/2020
 (30) 07/04/2015 US 29/523,221
 (43) 31/10/2017
 (52) 09-01
 (54) CONFIGURAÇÃO APLICADA A/EM FRASCO
 (73) EOS PRODUCTS, LLC (US)
 (72) JONATHAN TELLER; SANJIV MEHRA; PETER WAXMAN; JOSEPH

SPETER; SHERRY JHAWAR

(74) ANTÔNIO MAURÍCIO PEDRAS ARNAUD

Prazo de validade: 10 (dez) anos contados a partir de 07/10/2015, mediante o recolhimento da taxa quinquenal de manutenção (Artigos 119 e 120 da LPI) e observadas as demais condições legais.

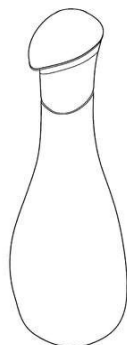

FIG. 1.1

(11) BR 30 2016 000060-3



FIG. 1.1

Código 39 - Concessão do Registro

(22) 11/01/2016

(15) 26/05/2020

(45) 26/05/2020

(52) 02-04

(54) CONFIGURAÇÃO APLICADA A/EM PARTE SUPERIOR DE CALÇADO

(73) NIKE INNOVATE C.V. (US)

(72) TINKER L. HATFIELD

(74) ANTÔNIO MAURÍCIO PEDRAS ARNAUD

Prazo de validade: 10 (dez) anos contados a partir de 11/01/2016, mediante o recolhimento da taxa quinquenal de manutenção (Artigos 119 e 120 da LPI) e observadas as demais condições legais.



FIG. 1.1

(11) BR 30 2016 001015-3



Código 39 - Concessão do Registro

(22) 11/03/2016

(15) 26/05/2020

(45) 26/05/2020

(52) 12-16

(54) CONFIGURAÇÃO APLICADA EM RETROVISOR PARA VEÍCULO

(73) RENAULT S.A.S. (FR)

(72) AGNETA DAHLGREN HERMINE

(74) CUSTÓDIO DE ALMEIDA & CIA.

Prazo de validade: 10 (dez) anos contados a partir de 11/03/2016, mediante o recolhimento da taxa quinquenal de manutenção (Artigos 119 e 120 da LPI) e observadas as demais condições legais.



FIG. 1.2

(11) BR 30 2016 001620-8

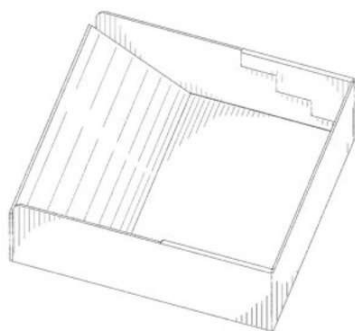

Código 39 - Concessão do Registro

(22) 18/04/2016

(15) 26/05/2020

(30) 19/10/2015 US 29/542,925

(45) 26/05/2020

(52) 09-03

(54) CONFIGURAÇÃO APLICADA A/EM EMBALAGEM

(73) ABBVIE INC. (US)

(72) LORI KIM; ALEXANDRA BREBAN-LOPEZ; GUY UPCHURCH;

BHIMAPRASAD MEDHAL; LEWIS SITA; DEJAN BOJICIC; JOHN G. FINCH

(74) Daniel Advogados (Alt.de Daniel & Cia)

Prazo de validade: 10 (dez) anos contados a partir de 18/04/2016, mediante o recolhimento da taxa quinquenal de manutenção (Artigos 119 e 120 da LPI) e observadas as demais condições legais.

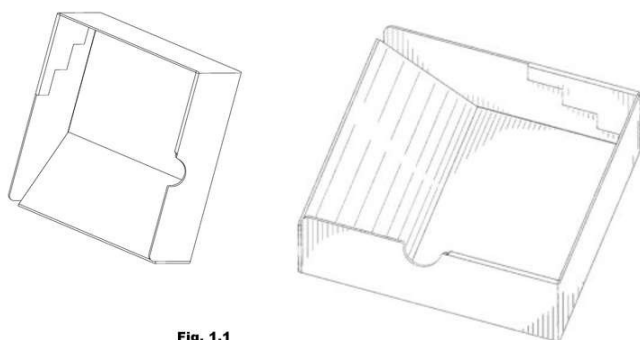

Fig. 1.1

(11) BR 30 2016 002531-2

Código 39 - Concessão do Registro

(22) 16/06/2016

(15) 26/05/2020

(43) 25/07/2017

(52) 24-02

(54) CONFIGURAÇÃO APLICADA A/EM INSTRUMENTO DE SEQUENCIAÇÃO

(73) ILLUMINA, INC. (US)

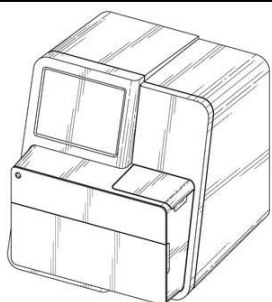

Fig. 1.1

(72) BENG KEONG ANG; PAUL RAMSTAD; SCOTT JANIS; GUAN GUANG CHAO; MARCELLE NADINE YVETTE VAN BEUSEKOM

(74) CLARKE, MODET PROPRIEDADE INTELECTUAL LTDA.

Prazo de validade: 10 (dez) anos contados a partir de 16/06/2016, mediante o recolhimento da taxa quinquenal de manutenção (Artigos 119 e 120 da LPI) e observadas as demais condições legais.

(11) BR 30 2019 000513-1

FIG. 1.1

Código 39 - Concessão do Registro

(22) 08/02/2019

(15) 26/05/2020

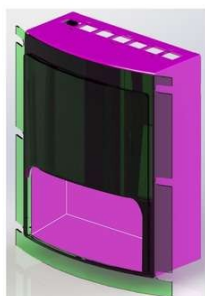
(45) 26/05/2020

(52) 20-02

(54) CONFIGURAÇÃO APLICADA A/EM DISPENSADOR DE IMPRESSOS

(73) ARTEZERSE MARCHELLI FARIA (BR/SP)

(72) ARTEZERSE MARCHELLI FARIA

(74) Solução Comercial Assessoria Ltda.

Prazo de validade: 10 (dez) anos contados a partir de 08/02/2019, mediante o recolhimento da taxa quinquenal de manutenção (Artigos 119 e 120 da LPI) e observadas as demais condições legais.

(11) BR 30 2019 000714-2

FIG. 1.1

Código 39 - Concessão do Registro

(22) 22/02/2019

(15) 26/05/2020

(45) 26/05/2020

(52) 20-01

(54) CONFIGURAÇÃO APLICADA A/EM TERMINAL DE AUTO ATENDIMENTO

(73) ARTEZERSE MARCHELLI FARIA (BR/SP)

(72) ARTEZERSE MARCHELLI FARIA

(74) MARLENE MOLLINA GODINHO

Prazo de validade: 10 (dez) anos contados a partir de 22/02/2019, mediante o recolhimento da taxa quinquenal de manutenção (Artigos 119 e 120 da LPI) e observadas as demais condições legais.

(11) BR 30 2019 000716-9

Código 39 - Concessão do Registro

(22) 22/02/2019

(15) 26/05/2020

(45) 26/05/2020

(52) 20-01

(54) CONFIGURAÇÃO APLICADA A/EM TERMINAL DE AUTOATENDIMENTO

(73) ARTEZERSE MARCHELLI FARIA (BR/SP)



FIG. 1.1

(72) ARTEZERSE MARCHELLI FARIA

(74) MARLENE MOLLINA GODINHO

Prazo de validade: 10 (dez) anos contados a partir de 22/02/2019, mediante o recolhimento da taxa quinquenal de manutenção (Artigos 119 e 120 da LPI) e observadas as demais condições legais.

(11) BR 30 2019 000817-3

FIG. 1.1

Código 39 - Concessão do Registro

(22) 28/02/2019

(15) 26/05/2020

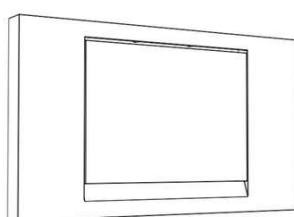
(30) 31/08/2018 CN CN201830490056.9

(45) 26/05/2020

(52) 13-03

(54) CONFIGURAÇÃO APLICADA A/EM INTERRUPTOR

(73) SCHNEIDER ELECTRIC (AUSTRALIA) PTY LTD (AU)

(72) WANG, LI; ZHENG, LEIHONG

(74) Marcelo Brizolara de Freitas

Prazo de validade: 10 (dez) anos contados a partir de 28/02/2019, mediante o recolhimento da taxa quinquenal de manutenção (Artigos 119 e 120 da LPI) e observadas as demais condições legais.

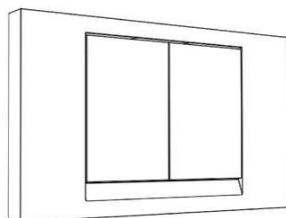

FIG. 2.1

(11) BR 30 2019 001029-1

Figura 1.1

Código 39 - Concessão do Registro

(22) 15/03/2019

(15) 26/05/2020

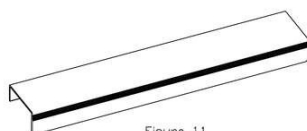
(45) 26/05/2020

(52) 08-06

(54) CONFIGURAÇÃO APLICADA A/EM PUXADOR

(73) TABONE INDÚSTRIA E COMÉRCIO DE PLÁSTICOS LTDA. (BR/RS)

(72) ADEMAR JOSÉ SIMONI

(74) EDEMAR PEREIRA CAPELLA

Prazo de validade: 10 (dez) anos contados a partir de 15/03/2019, mediante o recolhimento da taxa quinquenal de manutenção (Artigos 119 e 120 da LPI) e observadas as demais condições legais.

(11) BR 30 2019 004233-9

Fig. 1.1

Código 39 - Concessão do Registro

(22) 09/09/2019

(15) 26/05/2020

(30) 08/03/2019 US 29/682,951

(45) 26/05/2020

(52) 02-04

(54) CONFIGURAÇÃO APLICADA A/EM CALÇADO

(73) ROTHY'S, INC. (US)

(72) STEPHEN HAWTHORNTHWAITE; WILLIAM ROTH MARTIN

(74) MMV AGENTES DA PROPRIEDADE INDUSTRIAL LTDA.

Prazo de validade: 10 (dez) anos contados a partir de 09/09/2019, mediante o recolhimento da taxa quinquenal de manutenção (Artigos 119 e 120 da LPI) e observadas as demais condições legais.



Fig. 2.1



Fig. 3.1

(11) BR 30 2019 004780-2

Fig. 1.1

Código 39 - Concessão do Registro

(22) 04/10/2019

(15) 26/05/2020

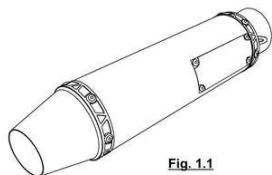
(45) 26/05/2020

(52) 12-16

(54) CONFIGURAÇÃO APLICADA A/EM ESCAPAMENTO DE MOTO.

(73) RODRIGO DO AMARAL HENRIQUE (BR/PR)

(72) RODRIGO DO AMARAL HENRIQUE

(74) ESTHEFANY CAROLINA DE CASTRO

Prazo de validade: 10 (dez) anos contados a partir de 04/10/2019, mediante o recolhimento da taxa quinquenal de manutenção (Artigos 119 e 120 da LPI) e observadas as demais condições legais.

(11) BR 30 2019 005012-9

Código 39 - Concessão do Registro

(22) 16/10/2019

(15) 26/05/2020

(45) 26/05/2020

(52) 13-03

(54) CONFIGURAÇÃO APLICADA A TOMADA

(73) COMPANHIA PIRATININGA DE FORÇA E LUZ (BR/SP) ; TIME ENERGY INDÚSTRIA E COMÉRCIO LTDA ? EPP (BR/SP)



FIGURA 1.7

(72) LEANDRO SILVA PEREIRA; TIAGO MEDICCI SERRANO

(74) DI BLASI, PARENTE & ADVOGADOS ASSOCIADOS

Prazo de validade: 10 (dez) anos contados a partir de 16/10/2019, mediante o recolhimento da taxa quinquenal de manutenção (Artigos 119 e 120 da LPI) e observadas as demais condições legais.

(11) BR 30 2019 005084-6



Fig.1.1

Código 39 - Concessão do Registro

(22) 21/10/2019

(15) 26/05/2020

(45) 26/05/2020

(52) 32-00

(54) PADRÃO ORNAMENTAL APLICADO A/EM TAPETE

(73) CIA E ARTE DECORAÇÕES LTDA (BR/MG)

(72) CARLOS ALBERTO DA SILVA

Prazo de validade: 10 (dez) anos contados a partir de 21/10/2019, mediante o recolhimento da taxa quinquenal de manutenção (Artigos 119 e 120 da LPI) e observadas as demais condições legais.

(11) BR 30 2019 005183-4

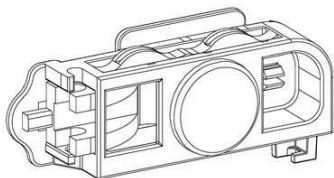

FIG. 1.1
Vista em perspectiva frontal

Código 39 - Concessão do Registro

(22) 23/10/2019

(15) 26/05/2020

(30) 26/04/2019 US 29/689,028

(45) 26/05/2020

(52) 24-02

(54) CONFIGURAÇÃO APLICADA A/EM RETENTOR DE GRAMPEADOR CIRÚRGICO

(73) ETHICON LLC (US)

(72) MACALL K. CAMPBELL; DANIEL L. BABER

(74) DANNEMANN, SIEMSEN, BIGLER & IPANEMA MOREIRA

Prazo de validade: 10 (dez) anos contados a partir de 23/10/2019, mediante o recolhimento da taxa quinquenal de manutenção (Artigos 119 e 120 da LPI) e observadas as demais condições legais.

(11) BR 30 2019 005205-9

Código 39 - Concessão do Registro

(22) 24/10/2019

(15) 26/05/2020

(45) 26/05/2020

(52) 11-01

(54) CONFIGURAÇÃO APLICADA A/EM JOIA



FIG. 1.1

(73) TELLERINA COMÉRCIO DE PRESENTES E ARTIGOS PARA DECORAÇÃO S.A. (BR/AM)

(72) THAIS AYUMI SUEMASU; RENALLE DOS SANTOS NASCIMENTO

(74) DANNEMANN, SIEMSEN, BIGLER & IPANEMA MOREIRA

Prazo de validade: 10 (dez) anos contados a partir de 24/10/2019, mediante o recolhimento da taxa quinquenal de manutenção (Artigos 119 e 120 da LPI) e observadas as demais condições legais.

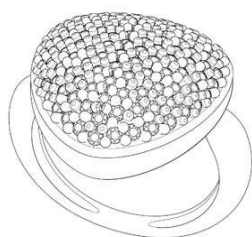

FIG. 2.1



FIG. 3.1

(11) BR 30 2019 005207-5



FIG. 1.1
Vista em perspectiva

Código 39 - Concessão do Registro

(22) 24/10/2019

(15) 26/05/2020

(45) 26/05/2020

(52) 11-01

(54) CONFIGURAÇÃO APLICADA A/EM ANEL

(73) TELLERINA COMÉRCIO DE PRESENTES E ARTIGOS PARA DECORAÇÃO S.A. (BR/AM)

(72) RENALLE DOS SANTOS NASCIMENTO

(74) DANNEMANN, SIEMSEN, BIGLER & IPANEMA MOREIRA

Prazo de validade: 10 (dez) anos contados a partir de 24/10/2019, mediante o recolhimento da taxa quinquenal de manutenção (Artigos 119 e 120 da LPI) e observadas as demais condições legais.



FIG. 2.1
Vista em perspectiva

(11) BR 30 2019 005211-3

Código 39 - Concessão do Registro

(22) 24/10/2019

(15) 26/05/2020

(45) 26/05/2020



FIG. 1.1

(52) 11-01

(54) CONFIGURAÇÃO APLICADA A/EM JOIA

(73) TELLERINA COMÉRCIO DE PRESENTES E ARTIGOS PARA DECORAÇÃO S.A. (BR/AM)

(72) THAIS AYUMI SUEMASU; RENALLE DOS SANTOS NASCIMENTO

(74) DANNEMANN, SIEMSEN, BIGLER & IPANEMA MOREIRA

Prazo de validade: 10 (dez) anos contados a partir de 24/10/2019, mediante o recolhimento da taxa quinquenal de manutenção (Artigos 119 e 120 da LPI) e observadas as demais condições legais.

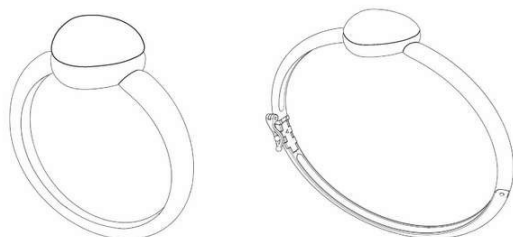

FIG. 2.1

FIG. 3.1

(11) BR 30 2019 005241-5

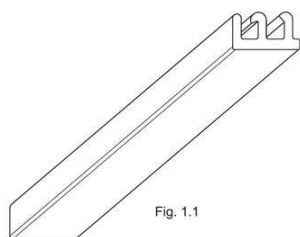

Fig. 1.1

Código 39 - Concessão do Registro

(22) 25/10/2019

(15) 26/05/2020

(45) 26/05/2020

(52) 09-07

(54) CONFIGURAÇÃO APLICADA EM FECHO PARA EMBALAGENS

(73) ITW DO BRASIL INDUSTRIAL E COMERCIAL LTDA (BR/SP)

(72) JAMES W. YEAGER

(74) OPICE BLUM, BRUNO, ABRUSIO E VAINZOF ADVOGADOS ASSOCIADOS

Prazo de validade: 10 (dez) anos contados a partir de 25/10/2019, mediante o recolhimento da taxa quinquenal de manutenção (Artigos 119 e 120 da LPI) e observadas as demais condições legais.

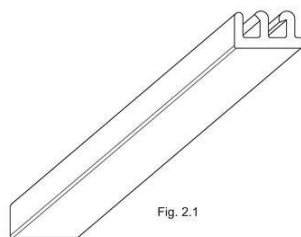

Fig. 2.1

(11) BR 30 2019 005244-0

Código 39 - Concessão do Registro

(22) 25/10/2019

(15) 26/05/2020

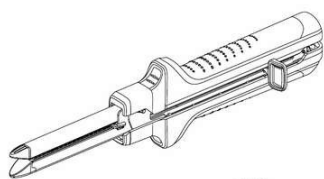
FIG. 1.1
Vista em perspectiva

(30) 01/05/2019 US 29/689,708

(45) 26/05/2020

(52) 24-02

(54) CONFIGURAÇÃO APLICADA A/EM INSTRUMENTO CIRÚRGICO

(73) ETHICON LLC (US)

(72) ANDREW C. DECK; DAVID K. NORVELL; MATTHEW S. CORBIN; JASON JONES; BRIAN D. SCHINGS

(74) DANNEMANN, SIEMSEN, BIGLER & IPANEMA MOREIRA

Prazo de validade: 10 (dez) anos contados a partir de 25/10/2019, mediante o recolhimento da taxa quinquenal de manutenção (Artigos 119 e 120 da LPI) e observadas as demais condições legais.

(11) BR 30 2019 005294-6

FIG. 1.1

Código 39 - Concessão do Registro

(22) 29/10/2019

(15) 26/05/2020

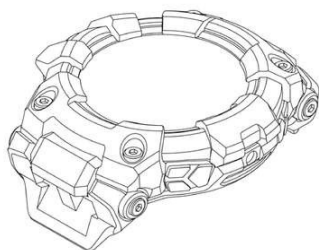
(30) 17/05/2019 CN 201930242555.0

(45) 26/05/2020

(52) 10-07

(54) CONFIGURAÇÃO APLICADA A/EM CAIXA DE RELÓGIO

(73) CASIO KEISANKI KABUSHIKI KAISHA D.B.A. CASIO COMPUTER CO., LTD. (JP)

(72) KEISHIRO YAMAMOTO; IICHIRO HASHIMOTO

(74) DANNEMANN, SIEMSEN, BIGLER & IPANEMA MOREIRA

Prazo de validade: 10 (dez) anos contados a partir de 29/10/2019, mediante o recolhimento da taxa quinquenal de manutenção (Artigos 119 e 120 da LPI) e observadas as demais condições legais.

(11) BR 30 2019 005295-4

FIG. 1.1

Código 39 - Concessão do Registro

(22) 29/10/2019

(15) 26/05/2020

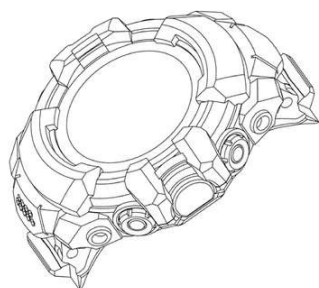
(30) 22/05/2019 JP 2019-011127

(45) 26/05/2020

(52) 10-07

(54) CONFIGURAÇÃO APLICADA A/EM CAIXA DE RELÓGIO

(73) CASIO KEISANKI KABUSHIKI KAISHA D.B.A. CASIO COMPUTER CO., LTD. (JP)

(72) IICHIRO HASHIMOTO

(74) DANNEMANN, SIEMSEN, BIGLER & IPANEMA MOREIRA

Prazo de validade: 10 (dez) anos contados a partir de 29/10/2019, mediante o recolhimento da taxa quinquenal de manutenção (Artigos 119 e 120 da LPI) e observadas as demais condições legais.

(11) BR 30 2019 005296-2

FIG. 1.1

Código 39 - Concessão do Registro

(22) 29/10/2019

(15) 26/05/2020

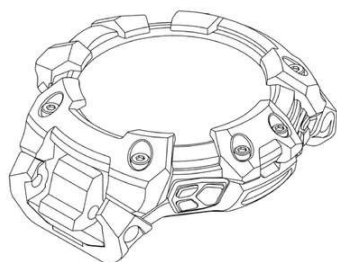
(30) 17/05/2019 CN 201930242555.0

(45) 26/05/2020

(52) 10-07

(54) CONFIGURAÇÃO APLICADA A/EM CAIXA DE RELÓGIO

(73) CASIO KEISANKI KABUSHIKI KAISHA D.B.A. CASIO COMPUTER CO., LTD. (JP)

(72) KEISHIRO YAMAMOTO; IICHIRO HASHIMOTO

(74) DANNEMANN, SIEMSEN, BIGLER & IPANEMA MOREIRA

Prazo de validade: 10 (dez) anos contados a partir de 29/10/2019, mediante o recolhimento da taxa quinquenal de manutenção (Artigos 119 e 120 da LPI) e observadas as demais condições legais.

(11) BR 30 2019 005333-0

Fig 1.1

Código 39 - Concessão do Registro

(22) 30/10/2019

(15) 26/05/2020

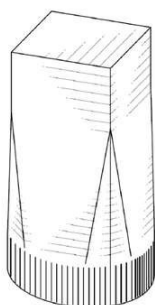
(30) 30/04/2019 US 29/689,508

(45) 26/05/2020

(52) 09-03

(54) CONFIGURAÇÃO APLICADA A/EM UMA CAIXA

(73) GRAPHIC PACKAGING INTERNATIONAL, LLC (US)

(72) MATTHEW R. KEARNS; STEVEN M. OLIVEIRA

(74) PAULO MAURÍCIO CARLOS DE OLIVEIRA

Prazo de validade: 10 (dez) anos contados a partir de 30/10/2019, mediante o recolhimento da taxa quinquenal de manutenção (Artigos 119 e 120 da LPI) e observadas as demais condições legais.

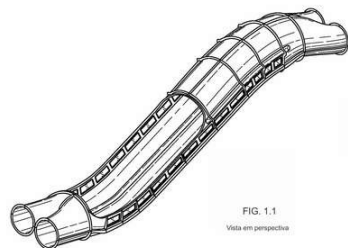
(11) BR 30 2019 005340-3FIG. 1.1
Visto em perspectiva

Código 39 - Concessão do Registro

(22) 31/10/2019

(15) 26/05/2020

(30) 12/09/2019 CA 189801

(45) 26/05/2020

(52) 12-14

(54) CONFIGURAÇÃO APLICADA A/EM TOBOGÃ

(73) PROSLIDE TECHNOLOGY INC. (CA)

(72) RICHARD D. HUNTER

(74) DANNEMANN, SIEMSEN, BIGLER & IPANEMA MOREIRA

Prazo de validade: 10 (dez) anos contados a partir de 31/10/2019, mediante o recolhimento da taxa quinquenal de manutenção (Artigos 119 e 120 da LPI) e

observadas as demais condições legais.

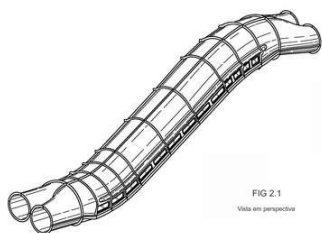

FIG 2.1
Vista em perspectiva

(11) BR 30 2019 005343-8



FIG. 1.1

Código 39 - Concessão do Registro

(22) 31/10/2019

(15) 26/05/2020

(45) 26/05/2020

(52) 09-01

(54) CONFIGURAÇÃO APLICADA A/EM RECIPIENTE

(73) RENATO SILVA MONTEIRO 32884955895 (BR/PE)

(72) RENATO SILVA MONTEIRO

(74) RENATO CESAR NOGUEIRA

Prazo de validade: 10 (dez) anos contados a partir de 31/10/2019, mediante o recolhimento da taxa quinquenal de manutenção (Artigos 119 e 120 da LPI) e observadas as demais condições legais.

(11) BR 30 2019 005386-1

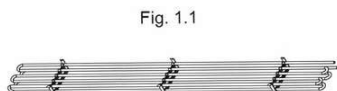

Fig. 1.1

Código 39 - Concessão do Registro

(22) 04/11/2019

(15) 26/05/2020

(45) 26/05/2020

(52) 15-99

(54) CONFIGURAÇÃO APLICADA A/EM SERPENTINA COM SUPORTE

(73) CASP S/A INDÚSTRIA E COMÉRCIO (BR/SP)

(72) CARLOS AUGUSTO DIAS

(74) Márcio Lobo Petinati

Prazo de validade: 10 (dez) anos contados a partir de 04/11/2019, mediante o recolhimento da taxa quinquenal de manutenção (Artigos 119 e 120 da LPI) e observadas as demais condições legais.

(11) BR 30 2019 005388-8

Código 39 - Concessão do Registro

(22) 04/11/2019

(15) 26/05/2020

(30) 07/05/2019 US 29/690,337

(45) 26/05/2020

(52) 09-02 , 09-01

(54) CONFIGURAÇÃO APLICADA A/EM CONTÊINER



Figura 1.1

(73) SOCIÉTÉ DES PRODUITS NESTLÉ S.A. (CH)

(72) NICOLAS RUPPEL; YUKIHIRO URUSHIDANI

(74) DAVID DO NASCIMENTO ADVOGADOS ASSOCIADOS

Prazo de validade: 10 (dez) anos contados a partir de 04/11/2019, mediante o recolhimento da taxa quinquenal de manutenção (Artigos 119 e 120 da LPI) e observadas as demais condições legais.

(11) BR 30 2019 005408-6

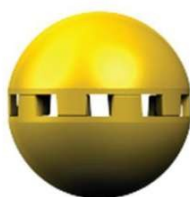

Fig. 1.2

Código 39 - Concessão do Registro

(22) 05/11/2019

(15) 26/05/2020

(45) 26/05/2020

(52) 28-05

(54) CONFIGURAÇÃO APLICADA A/EM CÁPSULA DESODORIZADORA

(73) FUSAO INJETORA DE PLASTICOS LTDA - ME (BR/PR)

(72) WILIAN GARCIA SOARES

(74) CRISTIANE RUMIKA MINOWA OZAWA

Prazo de validade: 10 (dez) anos contados a partir de 05/11/2019, mediante o recolhimento da taxa quinquenal de manutenção (Artigos 119 e 120 da LPI) e observadas as demais condições legais.

(11) BR 30 2019 005416-7

Fig. 1.1



Código 39 - Concessão do Registro

(22) 05/11/2019

(15) 26/05/2020

(45) 26/05/2020

(52) 15-99

(54) CONFIGURAÇÃO APLICADA A/EM SERPENTINA COM SUPORTE

(73) CASP S/A INDÚSTRIA E COMÉRCIO (BR/SP)

(72) CARLOS AUGUSTO DIAS

(74) Márcio Lobo Petinati

Prazo de validade: 10 (dez) anos contados a partir de 05/11/2019, mediante o recolhimento da taxa quinquenal de manutenção (Artigos 119 e 120 da LPI) e observadas as demais condições legais.

(11) BR 30 2019 005434-5



FIG. 1.1
Vista em perspectiva

Código 39 - Concessão do Registro

(22) 06/11/2019

(15) 26/05/2020

(45) 26/05/2020

(52) 24-02

(54) CONFIGURAÇÃO APLICADA A/EM INSTRUMENTO MÉDICO

(73) JOSÉ LEONARDO ROCHA DE FARIA (BR/RJ)

(72) JOSÉ LEONARDO ROCHA DE FARIA

(74) DANNEMANN, SIEMSEN, BIGLER & IPANEMA MOREIRA

Prazo de validade: 10 (dez) anos contados a partir de 06/11/2019, mediante o recolhimento da taxa quinquenal de manutenção (Artigos 119 e 120 da LPI) e observadas as demais condições legais.



FIG. 2.1
Vista em perspectiva



FIG. 3.1
Vista em perspectiva



FIG. 4.1
Vista em perspectiva



FIG. 5.1
Vista em perspectiva

(11) BR 30 2019 005441-8



FIG. 1.1
Vista em perspectiva

Código 39 - Concessão do Registro

(22) 07/11/2019

(15) 26/05/2020

(30) 09/05/2019 EM 006435178-0001

(45) 26/05/2020

(52) 12-08 , 21-01

(54) CONFIGURAÇÃO APLICADA A/EM CABINE PARA CAMINHÃO

(73) VOLVO TRUCK CORPORATION (SE)

(72) SINISA BRIGLJEVIC; JOAKIM SÄLLBERG; ALLAN DRANSFIELD; ISMAIL OVACIK

(74) DANNEMANN, SIEMSEN, BIGLER & IPANEMA MOREIRA

Prazo de validade: 10 (dez) anos contados a partir de 07/11/2019, mediante o recolhimento da taxa quinquenal de manutenção (Artigos 119 e 120 da LPI) e observadas as demais condições legais.

(11) BR 30 2019 005458-2



FIG. 1.1
Vista em perspectiva

Código 39 - Concessão do Registro

(22) 07/11/2019

(15) 26/05/2020

(30) 09/05/2019 EM 006435194-0008

(45) 26/05/2020

(52) 12-16

(54) CONFIGURAÇÃO APLICADA A/EM BOTÃO DE CONTROLE DE MARCHA PARA CAMINHÃO

(73) VOLVO TRUCK CORPORATION (SE)

(72) REZA TAJIK; PETER WOCKATZ; CARINA BYSTRÖM

(74) DANNEMANN, SIEMSEN, BIGLER & IPANEMA MOREIRA

Prazo de validade: 10 (dez) anos contados a partir de 07/11/2019, mediante o

recolhimento da taxa quinquenal de manutenção (Artigos 119 e 120 da LPI) e observadas as demais condições legais.

(11) BR 30 2019 005459-0



FIG. 1.1
Vista em perspectiva

Código 39 - Concessão do Registro

(22) 07/11/2019

(15) 26/05/2020

(30) 09/05/2019 EM 006437133-0016

(45) 26/05/2020

(52) 12-16

(54) CONFIGURAÇÃO APLICADA A/EM PAINEL PARA VEÍCULO

(73) VOLVO TRUCK CORPORATION (SE)

(72) ANDERS GUSTAFSSON; ROBERT BOURGHARDT; DEJAN TOMIC;
CARINA BYSTRÖM

(74) DANNEMANN, SIEMSEN, BIGLER & IPANEMA MOREIRA

Prazo de validade: 10 (dez) anos contados a partir de 07/11/2019, mediante o recolhimento da taxa quinquenal de manutenção (Artigos 119 e 120 da LPI) e observadas as demais condições legais.

(11) BR 30 2019 005460-4



FIG. 1.2
Vista frontal

Código 39 - Concessão do Registro

(22) 07/11/2019

(15) 26/05/2020

(30) 10/05/2019 EM 006436457-0001

(45) 26/05/2020

(52) 12-16

(54) CONFIGURAÇÃO APLICADA A/EM PROTEÇÃO PARA FAROL

(73) VOLVO TRUCK CORPORATION (SE)

(72) SINISA BRIGLJEVIC; JOAKIM SÄLLBERG; ISMAIL OVACIK

(74) DANNEMANN, SIEMSEN, BIGLER & IPANEMA MOREIRA

Prazo de validade: 10 (dez) anos contados a partir de 07/11/2019, mediante o recolhimento da taxa quinquenal de manutenção (Artigos 119 e 120 da LPI) e observadas as demais condições legais.

(11) BR 30 2019 005461-2



FIG. 1.1
Vista em perspectiva

Código 39 - Concessão do Registro

(22) 07/11/2019

(15) 26/05/2020

(30) 09/05/2019 EM 006435194-0028

(45) 26/05/2020

(52) 12-16

(54) CONFIGURAÇÃO APLICADA A/EM PAINEL PARA VEÍCULO

(73) VOLVO TRUCK CORPORATION (SE)

(72) MARIA BALTHAMMAR; DEJAN TOMIC; CARINA BYSTRÖM

(74) DANNEMANN, SIEMSEN, BIGLER & IPANEMA MOREIRA

Prazo de validade: 10 (dez) anos contados a partir de 07/11/2019, mediante o recolhimento da taxa quinquenal de manutenção (Artigos 119 e 120 da LPI) e observadas as demais condições legais.

(11) BR 30 2019 005462-0



FIG. 1.1
Vista em perspectiva

Código 39 - Concessão do Registro

(22) 07/11/2019

(15) 26/05/2020

(30) 09/05/2019 EM 006437133-0017; 09/05/2019 EM 006437133-0018

(45) 26/05/2020

(52) 12-16

(54) CONFIGURAÇÃO APLICADA A/EM PORTA PARA VEÍCULO

(73) VOLVO TRUCK CORPORATION (SE)

(72) JOAKIM SÄLLBERG; ISMAIL OVACIK; REZA TAJIK; SINISA BRIGLJEVIC

(74) DANNEMANN, SIEMSEN, BIGLER & IPANEMA MOREIRA

Prazo de validade: 10 (dez) anos contados a partir de 07/11/2019, mediante o recolhimento da taxa quinquenal de manutenção (Artigos 119 e 120 da LPI) e observadas as demais condições legais.



FIG. 2.1
Vista em perspectiva

(11) BR 30 2019 005463-9



FIG. 1.1
Vista em perspectiva

Código 39 - Concessão do Registro

(22) 07/11/2019

(15) 26/05/2020

(30) 09/05/2019 EM 006437133-0019

(45) 26/05/2020

(52) 12-16

(54) CONFIGURAÇÃO APLICADA A/EM LATERAL DE PARA-CHOQUE PARA VEÍCULO

(73) VOLVO TRUCK CORPORATION (SE)

(72) SINISA BRIGLJEVIC; JOAKIM SÄLLBERG; ISMAIL OVACIK

(74) DANNEMANN, SIEMSEN, BIGLER & IPANEMA MOREIRA

Prazo de validade: 10 (dez) anos contados a partir de 07/11/2019, mediante o recolhimento da taxa quinquenal de manutenção (Artigos 119 e 120 da LPI) e observadas as demais condições legais.

(11) BR 30 2019 005464-7

FIG. 1.1
Vista em perspectiva

Código 39 - Concessão do Registro

(22) 07/11/2019

(15) 26/05/2020

(30) 09/05/2019 EM 006435194-0005

(45) 26/05/2020

(52) 12-16

(54) CONFIGURAÇÃO APLICADA A/EM PARA-LAMA DE CAMINHÃO

(73) VOLVO TRUCK CORPORATION (SE)

(72) MARK RANDALL; LAURENCE CUTTS; MICHAEL HALLGREN; ANDERS GUSTAFSSON; ISMAIL OVACIK

(74) DANNEMANN, SIEMSEN, BIGLER & IPANEMA MOREIRA

Prazo de validade: 10 (dez) anos contados a partir de 07/11/2019, mediante o recolhimento da taxa quinquenal de manutenção (Artigos 119 e 120 da LPI) e observadas as demais condições legais.

(11) BR 30 2019 005465-5

FIG. 1.1

Código 39 - Concessão do Registro

(22) 07/11/2019

(15) 26/05/2020

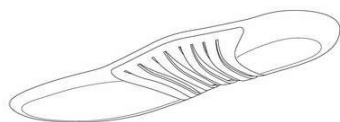
(30) 08/05/2019 US 29/690,501

(45) 26/05/2020

(52) 02-04 , 24-04

(54) CONFIGURAÇÃO APLICADA A/EM PALMILHA

(73) BAYER HEALTHCARE LLC (US)

(72) ALEXANDER FROMHOLTZ; DANIEL L. MIRANDA; HAROLD A. HOWLETT

(74) MONTAURY PIMENTA, MACHADO & VIEIRA DE MELLO ADVOGADOS

Prazo de validade: 10 (dez) anos contados a partir de 07/11/2019, mediante o recolhimento da taxa quinquenal de manutenção (Artigos 119 e 120 da LPI) e observadas as demais condições legais.

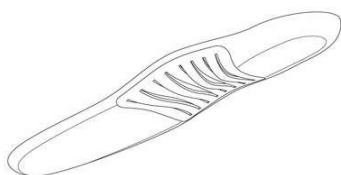

FIG. 2.1

(11) BR 30 2019 005466-3

Código 39 - Concessão do Registro

(22) 07/11/2019

(15) 26/05/2020

(30) 09/05/2019 EM 006437133-0026

(45) 26/05/2020

(52) 12-16

(54) CONFIGURAÇÃO APLICADA A/EM PROTEÇÃO PARA FAROL



FIG. 1.2
Vista frontal

(73) VOLVO TRUCK CORPORATION (SE)
 (72) LAURENCE CUTTS; MICHAEL HALLGREN; SINISA BRIGLJEVIC; ISMAIL OVACIK
 (74) DANNEMANN, SIEMSEN, BIGLER & IPANEMA MOREIRA
 Prazo de validade: 10 (dez) anos contados a partir de 07/11/2019, mediante o recolhimento da taxa quinquenal de manutenção (Artigos 119 e 120 da LPI) e observadas as demais condições legais.

(11) BR 30 2019 005467-1



FIG. 1.2
Vista frontal

Código 39 - Concessão do Registro
 (22) 07/11/2019
 (15) 26/05/2020
 (30) 09/05/2019 EM 006435194-0002; 09/05/2019 EM 006435194-0004
 (45) 26/05/2020
 (52) 12-16
 (54) CONFIGURAÇÃO APLICADA A/EM ORNAMENTO PARA FAROL DE VEÍCULO
 (73) VOLVO TRUCK CORPORATION (SE)
 (72) MARK RANDALL; LAURENCE CUTTS; MICHAEL HALLGREN; ANDERS GUSTAFSSON; PATRIK PALOVAARA; ISMAIL OVACIK
 (74) DANNEMANN, SIEMSEN, BIGLER & IPANEMA MOREIRA
 Prazo de validade: 10 (dez) anos contados a partir de 07/11/2019, mediante o recolhimento da taxa quinquenal de manutenção (Artigos 119 e 120 da LPI) e observadas as demais condições legais.



FIG. 2.2
Vista frontal

(11) BR 30 2019 005468-0



FIG. 1.1
Vista em perspectiva

Código 39 - Concessão do Registro
 (22) 07/11/2019
 (15) 26/05/2020
 (30) 09/05/2019 EM 006435194-0027
 (45) 26/05/2020
 (52) 12-16
 (54) CONFIGURAÇÃO APLICADA A/EM PROTEÇÃO PARA ESPELHO RETROVISOR
 (73) VOLVO TRUCK CORPORATION (SE)
 (72) MARK RANDALL; LAURENCE CUTTS; MICHAEL HALLGREN; ISMAIL

OVACIK

(74) DANNEMANN, SIEMSEN, BIGLER & IPANEMA MOREIRA

Prazo de validade: 10 (dez) anos contados a partir de 07/11/2019, mediante o recolhimento da taxa quinquenal de manutenção (Artigos 119 e 120 da LPI) e observadas as demais condições legais.

(11) BR 30 2019 005469-8



FIG. 1.1
Vista em perspectiva

Código 39 - Concessão do Registro

(22) 07/11/2019

(15) 26/05/2020

(30) 09/05/2019 EM 006435194-0022; 09/05/2019 EM 006435194-0023

(45) 26/05/2020

(52) 12-16

(54) CONFIGURAÇÃO APLICADA A/EM DEGRAU PARA VEÍCULO

(73) VOLVO TRUCK CORPORATION (SE)

(72) MARK RANDALL; LAURENCE CUTTS; MICHAEL HALLGREN; ANDERS GUSTAFSSON; ISMAIL OVACIK

(74) DANNEMANN, SIEMSEN, BIGLER & IPANEMA MOREIRA

Prazo de validade: 10 (dez) anos contados a partir de 07/11/2019, mediante o recolhimento da taxa quinquenal de manutenção (Artigos 119 e 120 da LPI) e observadas as demais condições legais.

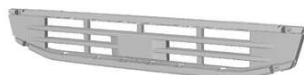

FIG. 2.1
Vista em perspectiva

(11) BR 30 2019 005471-0



FIG. 1.1
Vista em perspectiva

Código 39 - Concessão do Registro

(22) 07/11/2019

(15) 26/05/2020

(30) 09/05/2019 EM 006435194-0026

(45) 26/05/2020

(52) 12-16

(54) CONFIGURAÇÃO APLICADA A/EM ACABAMENTO PARA PORTA DE VEÍCULO

(73) VOLVO TRUCK CORPORATION (SE)

(72) MARK RANDALL; LAURENCE CUTTS; MICHAEL HALLGREN; ANDERS GUSTAFSSON; ISMAIL OVACIK

(74) DANNEMANN, SIEMSEN, BIGLER & IPANEMA MOREIRA

Prazo de validade: 10 (dez) anos contados a partir de 07/11/2019, mediante o recolhimento da taxa quinquenal de manutenção (Artigos 119 e 120 da LPI) e observadas as demais condições legais.

(11) BR 30 2019 005472-8

FIG. 1.1
Vista em perspectiva

Código 39 - Concessão do Registro

(22) 07/11/2019

(15) 26/05/2020

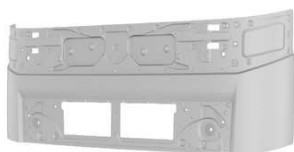
(30) 09/05/2019 EM 006435194-0011

(45) 26/05/2020

(52) 12-16

(54) CONFIGURAÇÃO APLICADA A/EM PAINEL FRONTAL DE CAMINHÃO

(73) VOLVO TRUCK CORPORATION (SE)

(72) MARK RANDALL; LAURENCE CUTTS; MICHAEL HALLGREN; ANDERS GUSTAFSSON; PATRIK PALOVAARA; ISMAIL OVACIK

(74) DANNEMANN, SIEMSEN, BIGLER & IPANEMA MOREIRA

Prazo de validade: 10 (dez) anos contados a partir de 07/11/2019, mediante o recolhimento da taxa quinquenal de manutenção (Artigos 119 e 120 da LPI) e observadas as demais condições legais.

(11) BR 30 2019 005473-6

FIG. 1.1
Vista em perspectiva

Código 39 - Concessão do Registro

(22) 07/11/2019

(15) 26/05/2020

(30) 09/05/2019 EM 006435194-0024

(45) 26/05/2020

(52) 12-16

(54) CONFIGURAÇÃO APLICADA A/EM DEGRAU PARA CAMINHÃO

(73) VOLVO TRUCK CORPORATION (SE)

(72) MARK RANDALL; LAURENCE CUTTS; MICHAEL HALLGREN; ANDERS GUSTAFSSON; ISMAIL OVACIK

(74) DANNEMANN, SIEMSEN, BIGLER & IPANEMA MOREIRA

Prazo de validade: 10 (dez) anos contados a partir de 07/11/2019, mediante o recolhimento da taxa quinquenal de manutenção (Artigos 119 e 120 da LPI) e observadas as demais condições legais.

(11) BR 30 2019 005474-4

FIG. 1.1
Vista em perspectiva

Código 39 - Concessão do Registro

(22) 07/11/2019

(15) 26/05/2020

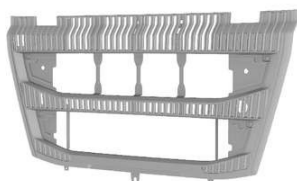
(30) 09/05/2019 EM 006435194-0020

(45) 26/05/2020

(52) 12-16

(54) CONFIGURAÇÃO APLICADA A/EM GRADE PARA CAMINHÃO

(73) VOLVO TRUCK CORPORATION (SE)

(72) MARK RANDALL; LAURENCE CUTTS; MICHAEL HALLGREN; ANDERS GUSTAFSSON; PATRIK PALOVAARA; ISMAIL OVACIK

(74) DANNEMANN, SIEMSEN, BIGLER & IPANEMA MOREIRA

Prazo de validade: 10 (dez) anos contados a partir de 07/11/2019, mediante o recolhimento da taxa quinquenal de manutenção (Artigos 119 e 120 da LPI) e observadas as demais condições legais.

(11) BR 30 2019 005478-7

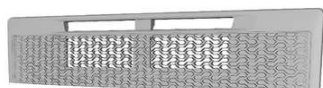

FIG. 1.1
Vista em perspectiva

Código 39 - Concessão do Registro

(22) 07/11/2019

(15) 26/05/2020

(30) 09/05/2019 EM 006435194-0012

(45) 26/05/2020

(52) 12-16

(54) CONFIGURAÇÃO APLICADA A/EM GRADE PARA CAMINHÃO

(73) VOLVO TRUCK CORPORATION (SE)

(72) MARK RANDALL; LAURENCE CUTTS; MICHAEL HALLGREN; ANDERS GUSTAFSSON; PATRIK PALOVAARA; ISMAIL OVACIK

(74) DANNEMANN, SIEMSEN, BIGLER & IPANEMA MOREIRA

Prazo de validade: 10 (dez) anos contados a partir de 07/11/2019, mediante o recolhimento da taxa quinquenal de manutenção (Artigos 119 e 120 da LPI) e observadas as demais condições legais.

(11) BR 30 2019 005479-5



FIG. 1.1
Vista em perspectiva

Código 39 - Concessão do Registro

(22) 07/11/2019

(15) 26/05/2020

(30) 09/05/2019 EM 006428538-0001

(45) 26/05/2020

(52) 12-08 , 21-01

(54) CONFIGURAÇÃO APLICADA A/EM CABINE PARA CAMINHÃO

(73) VOLVO TRUCK CORPORATION (SE)

(72) MARK RANDALL; LAURENCE CUTTS; MICHAEL HALLGREN; ANDERS GUSTAFSSON; PATRIK PALOVAARA; ISMAIL OVACIK

(74) DANNEMANN, SIEMSEN, BIGLER & IPANEMA MOREIRA

Prazo de validade: 10 (dez) anos contados a partir de 07/11/2019, mediante o recolhimento da taxa quinquenal de manutenção (Artigos 119 e 120 da LPI) e observadas as demais condições legais.

(11) BR 30 2019 005480-9

Código 39 - Concessão do Registro

(22) 07/11/2019

(15) 26/05/2020

(30) 09/05/2019 EM 006435194-0007

(45) 26/05/2020

(52) 12-16

(54) CONFIGURAÇÃO APLICADA A/EM PROTEÇÃO PARA FAROL



FIG. 1.1
Vista em perspectiva

(73) VOLVO TRUCK CORPORATION (SE)

(72) MARK RANDALL; LAURENCE CUTTS; MICHAEL HALLGREN; ISMAIL OVACIK

(74) DANNEMANN, SIEMSEN, BIGLER & IPANEMA MOREIRA

Prazo de validade: 10 (dez) anos contados a partir de 07/11/2019, mediante o recolhimento da taxa quinquenal de manutenção (Artigos 119 e 120 da LPI) e observadas as demais condições legais.

(11) BR 30 2019 005482-5



FIG. 1.1
Vista em perspectiva

Código 39 - Concessão do Registro

(22) 07/11/2019

(15) 26/05/2020

(30) 09/05/2019 EM 006437133-0006

(45) 26/05/2020

(52) 12-16

(54) CONFIGURAÇÃO APLICADA A/EM GRADE PARA VEÍCULO

(73) VOLVO TRUCK CORPORATION (SE)

(72) SINISA BRIGLJEVIC; JOAKIM SÄLLBERG; ISMAIL OVACIK

(74) DANNEMANN, SIEMSEN, BIGLER & IPANEMA MOREIRA

Prazo de validade: 10 (dez) anos contados a partir de 07/11/2019, mediante o recolhimento da taxa quinquenal de manutenção (Artigos 119 e 120 da LPI) e observadas as demais condições legais.

(11) BR 30 2019 005483-3

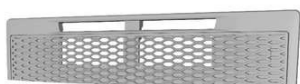

FIG. 1.1
Vista em perspectiva

Código 39 - Concessão do Registro

(22) 07/11/2019

(15) 26/05/2020

(30) 09/05/2019 EM 006435194-0013

(45) 26/05/2020

(52) 12-16

(54) CONFIGURAÇÃO APLICADA A/EM GRADE PARA CAMINHÃO

(73) VOLVO TRUCK CORPORATION (SE)

(72) MARK RANDALL; LAURENCE CUTTS; MICHAEL HALLGREN; ANDERS GUSTAFSSON; PATRIK PALOVAARA; ISMAIL OVACIK

(74) DANNEMANN, SIEMSEN, BIGLER & IPANEMA MOREIRA

Prazo de validade: 10 (dez) anos contados a partir de 07/11/2019, mediante o recolhimento da taxa quinquenal de manutenção (Artigos 119 e 120 da LPI) e observadas as demais condições legais.

(11) BR 30 2019 005484-1

Código 39 - Concessão do Registro

(22) 07/11/2019

(15) 26/05/2020

(30) 09/05/2019 EM 006437133-0007

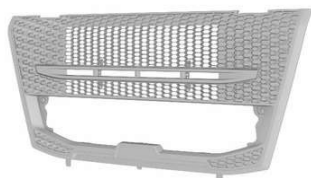

FIG. 1.1
Vista em perspectiva

(45) 26/05/2020

(52) 12-16

(54) CONFIGURAÇÃO APLICADA A/EM PAINEL FRONTAL PARA VEÍCULO

(73) VOLVO TRUCK CORPORATION (SE)

(72) SINISA BRIGLJEVIC; JOAKIM SÄLLBERG; ISMAIL OVACIK

(74) DANNEMANN, SIEMSEN, BIGLER & IPANEMA MOREIRA

Prazo de validade: 10 (dez) anos contados a partir de 07/11/2019, mediante o recolhimento da taxa quinquenal de manutenção (Artigos 119 e 120 da LPI) e observadas as demais condições legais.

(11) BR 30 2019 005485-0



FIG. 1.1
Vista em perspectiva

Código 39 - Concessão do Registro

(22) 07/11/2019

(15) 26/05/2020

(30) 09/05/2019 EM 006435194-0017

(45) 26/05/2020

(52) 12-16

(54) CONFIGURAÇÃO APLICADA A/EM GRADE PARA CAMINHÃO

(73) VOLVO TRUCK CORPORATION (SE)

(72) MARK RANDALL; LAURENCE CUTTS; MICHAEL HALLGREN; ANDERS GUSTAFSSON; PATRIK PALOVAARA; ISMAIL OVACIK

(74) DANNEMANN, SIEMSEN, BIGLER & IPANEMA MOREIRA

Prazo de validade: 10 (dez) anos contados a partir de 07/11/2019, mediante o recolhimento da taxa quinquenal de manutenção (Artigos 119 e 120 da LPI) e observadas as demais condições legais.

(11) BR 30 2019 005491-4



FIG. 1.1
Vista em perspectiva

Código 39 - Concessão do Registro

(22) 07/11/2019

(15) 26/05/2020

(30) 09/05/2019 EM 006435160-0001

(45) 26/05/2020

(52) 21-01 , 12-16

(54) CONFIGURAÇÃO APLICADA A/EM CABINE PARA CAMINHÃO

(73) VOLVO TRUCK CORPORATION (SE)

(72) SINISA BRIGLJEVIC; JOAKIM SÄLLBERG; ALLAN DRANSFIELD; ISMAIL OVACIK

(74) DANNEMANN, SIEMSEN, BIGLER & IPANEMA MOREIRA

Prazo de validade: 10 (dez) anos contados a partir de 07/11/2019, mediante o recolhimento da taxa quinquenal de manutenção (Artigos 119 e 120 da LPI) e observadas as demais condições legais.

(11) BR 30 2019 005492-2

Código 39 - Concessão do Registro



FIG. 1.1
Vista em perspectiva

(22) 07/11/2019

(15) 26/05/2020

(30) 09/05/2019 EM 006435194-0014

(45) 26/05/2020

(52) 12-16

(54) CONFIGURAÇÃO APLICADA A/EM GRADE PARA CAMINHÃO

(73) VOLVO TRUCK CORPORATION (SE)

(72) MARK RANDALL; LAURENCE CUTTS; MICHAEL HALLGREN; ANDERS GUSTAFSSON; PATRIK PALOVAARA; ISMAIL OVACIK

(74) DANNEMANN, SIEMSEN, BIGLER & IPANEMA MOREIRA

Prazo de validade: 10 (dez) anos contados a partir de 07/11/2019, mediante o recolhimento da taxa quinquenal de manutenção (Artigos 119 e 120 da LPI) e observadas as demais condições legais.

(11) BR 30 2019 005495-7

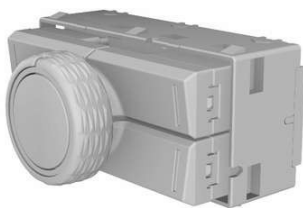

FIG. 1.1
Vista em perspectiva

Código 39 - Concessão do Registro

(22) 07/11/2019

(15) 26/05/2020

(30) 09/05/2019 EM 006435194-0029

(45) 26/05/2020

(52) 12-16

(54) CONFIGURAÇÃO APLICADA A/EM PAINEL DE CONTROLE

(73) VOLVO TRUCK CORPORATION (SE)

(72) MARIA BALTHAMMAR; DEJAN TOMIC; CARINA BYSTRÖM

(74) DANNEMANN, SIEMSEN, BIGLER & IPANEMA MOREIRA

Prazo de validade: 10 (dez) anos contados a partir de 07/11/2019, mediante o recolhimento da taxa quinquenal de manutenção (Artigos 119 e 120 da LPI) e observadas as demais condições legais.

(11) BR 30 2019 005496-5



FIG. 1.1
Vista em perspectiva

Código 39 - Concessão do Registro

(22) 07/11/2019

(15) 26/05/2020

(30) 09/05/2019 EM 006437133-0009

(45) 26/05/2020

(52) 12-16

(54) CONFIGURAÇÃO APLICADA A/EM DEGRAU PARA VEÍCULO

(73) VOLVO TRUCK CORPORATION (SE)

(72) SINISA BRIGLJEVIC; JOAKIM SÄLLBERG; ISMAIL OVACIK

(74) DANNEMANN, SIEMSEN, BIGLER & IPANEMA MOREIRA

Prazo de validade: 10 (dez) anos contados a partir de 07/11/2019, mediante o recolhimento da taxa quinquenal de manutenção (Artigos 119 e 120 da LPI) e observadas as demais condições legais.

(11) BR 30 2019 005498-1



Código 39 - Concessão do Registro
 (22) 07/11/2019
 (15) 26/05/2020
 (30) 09/05/2019 EM 006435194-0030
 (45) 26/05/2020
 (52) 12-16
 (54) CONFIGURAÇÃO APLICADA A/EM PAINEL DE CONTROLE
 (73) VOLVO TRUCK CORPORATION (SE)
 (72) MARIA BALTHAMMAR; DEJAN TOMIC; CARINA BYSTRÖM
 (74) DANNEMANN, SIEMSEN, BIGLER & IPANEMA MOREIRA
 Prazo de validade: 10 (dez) anos contados a partir de 07/11/2019, mediante o recolhimento da taxa quinquenal de manutenção (Artigos 119 e 120 da LPI) e observadas as demais condições legais.

(11) BR 30 2019 005501-5

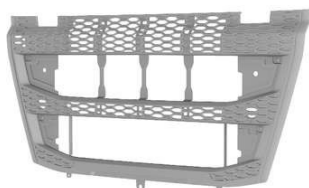

Código 39 - Concessão do Registro
 (22) 07/11/2019
 (15) 26/05/2020
 (30) 09/05/2019 EM 006435194-0019
 (45) 26/05/2020
 (52) 12-16
 (54) CONFIGURAÇÃO APLICADA A/EM GRADE PARA CAMINHÃO
 (73) VOLVO TRUCK CORPORATION (SE)
 (72) MARK RANDALL; LAURENCE CUTTS; MICHAEL HALLGREN; ANDERS GUSTAFSSON; PATRIK PALOVAARA; ISMAIL OVACIK
 (74) DANNEMANN, SIEMSEN, BIGLER & IPANEMA MOREIRA
 Prazo de validade: 10 (dez) anos contados a partir de 07/11/2019, mediante o recolhimento da taxa quinquenal de manutenção (Artigos 119 e 120 da LPI) e observadas as demais condições legais.

(11) BR 30 2019 005502-3

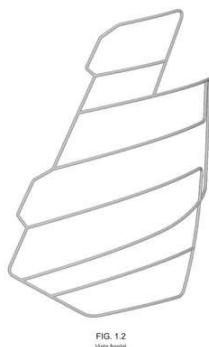

Código 39 - Concessão do Registro
 (22) 07/11/2019
 (15) 26/05/2020
 (30) 09/05/2019 EM 006435194-0031
 (45) 26/05/2020
 (52) 12-16
 (54) CONFIGURAÇÃO APLICADA A/EM PROTETOR DE FAROL
 (73) VOLVO TRUCK CORPORATION (SE)
 (72) LAURENCE CUTTS; MICHAEL HALLGREN; ISMAIL OVACIK; SINISA BRIGLJEVIC
 (74) DANNEMANN, SIEMSEN, BIGLER & IPANEMA MOREIRA
 Prazo de validade: 10 (dez) anos contados a partir de 07/11/2019, mediante o

recolhimento da taxa quinquenal de manutenção (Artigos 119 e 120 da LPI) e observadas as demais condições legais.

(11) BR 30 2019 005503-1



FIG. 1.2
Vista frontal

Código 39 - Concessão do Registro

(22) 07/11/2019

(15) 26/05/2020

(30) 09/05/2019 EM 006437133-0025

(45) 26/05/2020

(52) 12-16

(54) CONFIGURAÇÃO APLICADA A/EM PROTEÇÃO PARA FAROL

(73) VOLVO TRUCK CORPORATION (SE)

(72) LAURENCE CUTTS; MICHAEL HALLGREN; SINISA BRIGLJEVIC; ISMAIL OVACIK

(74) DANNEMANN, SIEMSEN, BIGLER & IPANEMA MOREIRA

Prazo de validade: 10 (dez) anos contados a partir de 07/11/2019, mediante o recolhimento da taxa quinquenal de manutenção (Artigos 119 e 120 da LPI) e observadas as demais condições legais.

(11) BR 30 2019 005506-6

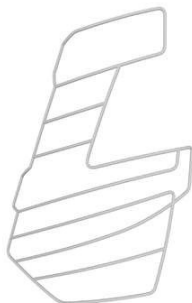

FIG. 1.1
Vista em perspectiva

Código 39 - Concessão do Registro

(22) 07/11/2019

(15) 26/05/2020

(30) 09/05/2019 EM 006435194-0032

(45) 26/05/2020

(52) 12-16

(54) CONFIGURAÇÃO APLICADA A/EM GRADE PROTETORA PARA FAROL

(73) VOLVO TRUCK CORPORATION (SE)

(72) LAURENCE CUTTS; MICHAEL HALLGREN; ISMAIL OVACIK; SINISA BRIGLJEVIC

(74) DANNEMANN, SIEMSEN, BIGLER & IPANEMA MOREIRA

Prazo de validade: 10 (dez) anos contados a partir de 07/11/2019, mediante o recolhimento da taxa quinquenal de manutenção (Artigos 119 e 120 da LPI) e observadas as demais condições legais.

(11) BR 30 2019 005507-4

Código 39 - Concessão do Registro

(22) 07/11/2019

(15) 26/05/2020

(30) 09/05/2019 EM 006435194-0010

(45) 26/05/2020

(52) 12-16

(54) CONFIGURAÇÃO APLICADA A/EM BOTÃO DE CONTROLE DE SINALIZAÇÃO



FIG. 1.1
Vista em perspectiva

(73) VOLVO TRUCK CORPORATION (SE)

(72) CARINA BYSTRÖM; DEJAN TOMIC

(74) DANNEMANN, SIEMSEN, BIGLER & IPANEMA MOREIRA

Prazo de validade: 10 (dez) anos contados a partir de 07/11/2019, mediante o recolhimento da taxa quinquenal de manutenção (Artigos 119 e 120 da LPI) e observadas as demais condições legais.

(11) BR 30 2019 005508-2



FIG. 1.1
Vista em perspectiva

Código 39 - Concessão do Registro

(22) 07/11/2019

(15) 26/05/2020

(30) 09/05/2019 EM 006437133-0020

(45) 26/05/2020

(52) 12-16

(54) CONFIGURAÇÃO APLICADA A/EM PROTEÇÃO DE PARA-CHOQUE

(73) VOLVO TRUCK CORPORATION (SE)

(72) SINISA BRIGLJEVIC; JOAKIM SÄLLBERG; ISMAIL OVACIK

(74) DANNEMANN, SIEMSEN, BIGLER & IPANEMA MOREIRA

Prazo de validade: 10 (dez) anos contados a partir de 07/11/2019, mediante o recolhimento da taxa quinquenal de manutenção (Artigos 119 e 120 da LPI) e observadas as demais condições legais.

(11) BR 30 2019 005509-0

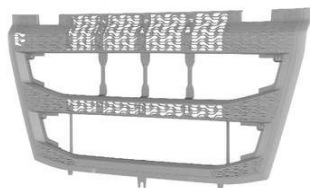

FIG. 1.1
Vista em perspectiva

Código 39 - Concessão do Registro

(22) 07/11/2019

(15) 26/05/2020

(30) 09/05/2019 EM 006435194-0018

(45) 26/05/2020

(52) 12-16

(54) CONFIGURAÇÃO APLICADA A/EM GRADE PARA CAMINHÃO

(73) VOLVO TRUCK CORPORATION (SE)

(72) MARK RANDALL; LAURENCE CUTTS; MICHAEL HALLGREN; ANDERS GUSTAFSSON; PATRIK PALOVAARA; ISMAIL OVACIK

(74) DANNEMANN, SIEMSEN, BIGLER & IPANEMA MOREIRA

Prazo de validade: 10 (dez) anos contados a partir de 07/11/2019, mediante o recolhimento da taxa quinquenal de manutenção (Artigos 119 e 120 da LPI) e observadas as demais condições legais.

(11) BR 30 2019 005515-5

Código 39 - Concessão do Registro

(22) 07/11/2019

(15) 26/05/2020

(30) 09/05/2019 EM 006437133-0021



FIG. 1.1
Vista em perspectiva

(45) 26/05/2020

(52) 12-16

(54) CONFIGURAÇÃO APLICADA A/EM APLICADA EM PROTEÇÃO PARA MOTOR

(73) VOLVO TRUCK CORPORATION (SE)

(72) SINISA BRIGLJEVIC; JOAKIM SÄLLBERG; ISMAIL OVACIK

(74) DANNEMANN, SIEMSEN, BIGLER & IPANEMA MOREIRA

Prazo de validade: 10 (dez) anos contados a partir de 07/11/2019, mediante o recolhimento da taxa quinquenal de manutenção (Artigos 119 e 120 da LPI) e observadas as demais condições legais.

(11) BR 30 2019 005517-1



FIG. 1.1
Vista em perspectiva

Código 39 - Concessão do Registro

(22) 07/11/2019

(15) 26/05/2020

(30) 09/05/2019 EM 006428546-0001

(45) 26/05/2020

(52) 21-01 , 12-16

(54) CONFIGURAÇÃO APLICADA A/EM CABINE PARA CAMINHÃO

(73) VOLVO TRUCK CORPORATION (SE)

(72) MARK RANDALL; LAURENCE CUTTS; MICHAEL HALLGREN; ANDERS GUSTAFSSON; PATRIK PALOVAARA; ISMAIL OVACIK

(74) DANNEMANN, SIEMSEN, BIGLER & IPANEMA MOREIRA

Prazo de validade: 10 (dez) anos contados a partir de 07/11/2019, mediante o recolhimento da taxa quinquenal de manutenção (Artigos 119 e 120 da LPI) e observadas as demais condições legais.

(11) BR 30 2019 005518-0



FIG. 1.1
Vista em perspectiva

Código 39 - Concessão do Registro

(22) 07/11/2019

(15) 26/05/2020

(30) 09/05/2019 EM 006437133-0022; 09/05/2019 EM 006437133-0023

(45) 26/05/2020

(52) 12-16

(54) CONFIGURAÇÃO APLICADA A/EM ACABAMENTO INTERNO DE PORTA PARA VEICULO

(73) VOLVO TRUCK CORPORATION (SE)

(72) REZA TAJIK; OSKAR GUTH; PETER WOCKATZ; CARINA BYSTRÖM

(74) DANNEMANN, SIEMSEN, BIGLER & IPANEMA MOREIRA

Prazo de validade: 10 (dez) anos contados a partir de 07/11/2019, mediante o recolhimento da taxa quinquenal de manutenção (Artigos 119 e 120 da LPI) e observadas as demais condições legais.



FIG. 2.1
Vista em perspectiva

(11) BR 30 2019 005520-1



FIG. 1.1
Vista em perspectiva

Código 39 - Concessão do Registro

(22) 07/11/2019

(15) 26/05/2020

(30) 09/05/2019 EM 006437133-0002

(45) 26/05/2020

(52) 12-16

(54) CONFIGURAÇÃO APLICADA A/EM PROTEÇÃO PARA FAROL

(73) VOLVO TRUCK CORPORATION (SE)

(72) MARK RANDALL; SINISA BRIGLJEVIC; JOAKIM SÄLLBERG; ISMAIL OVACIK

(74) DANNEMANN, SIEMSEN, BIGLER & IPANEMA MOREIRA

Prazo de validade: 10 (dez) anos contados a partir de 07/11/2019, mediante o recolhimento da taxa quinquenal de manutenção (Artigos 119 e 120 da LPI) e observadas as demais condições legais.

(11) BR 30 2019 005521-0



FIG. 1.1
Vista em perspectiva

Código 39 - Concessão do Registro

(22) 07/11/2019

(15) 26/05/2020

(30) 09/05/2019 EM 006437133-0008

(45) 26/05/2020

(52) 12-16

(54) CONFIGURAÇÃO APLICADA A/EM ORNAMENTO PARA GRADE
FRONTAL PARA VEÍCULO

(73) VOLVO TRUCK CORPORATION (SE)

(72) SINISA BRIGLJEVIC; JOAKIM SÄLLBERG; ISMAIL OVACIK

(74) DANNEMANN, SIEMSEN, BIGLER & IPANEMA MOREIRA

Prazo de validade: 10 (dez) anos contados a partir de 07/11/2019, mediante o recolhimento da taxa quinquenal de manutenção (Artigos 119 e 120 da LPI) e observadas as demais condições legais.

(11) BR 30 2019 005522-8

Código 39 - Concessão do Registro

(22) 07/11/2019

(15) 26/05/2020



FIG. 1.1
Vista em perspectiva

(30) 09/05/2019 EM 006437133-0001; 09/05/2019 EM 006437133-0003
(45) 26/05/2020
(52) 12-16
(54) CONFIGURAÇÃO APLICADA A/EM ORNAMENTO PARA FAROL DE VEÍCULO

(73) VOLVO TRUCK CORPORATION (SE)

(72) SINISA BRIGLJEVIC; JOAKIM SÄLLBERG; ISMAIL OVACIK

(74) DANNEMANN, SIEMSEN, BIGLER & IPANEMA MOREIRA

Prazo de validade: 10 (dez) anos contados a partir de 07/11/2019, mediante o recolhimento da taxa quinquenal de manutenção (Artigos 119 e 120 da LPI) e observadas as demais condições legais.



FIG. 2.1
Vista em perspectiva

(11) BR 30 2019 005523-6

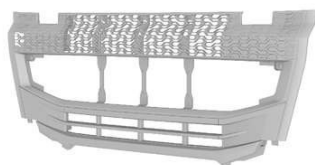

FIG. 1.1
Vista em perspectiva

Código 39 - Concessão do Registro

(22) 07/11/2019

(15) 26/05/2020

(30) 09/05/2019 EM 006435194-0021

(45) 26/05/2020

(52) 12-16

(54) CONFIGURAÇÃO APLICADA A/EM GRADE PARA CAMINHÃO

(73) VOLVO TRUCK CORPORATION (SE)

(72) MARK RANDALL; LAURENCE CUTTS; MICHAEL HALLGREN; ANDERS GUSTAFSSON; PATRIK PALOVAARA; ISMAIL OVACIK

(74) DANNEMANN, SIEMSEN, BIGLER & IPANEMA MOREIRA

Prazo de validade: 10 (dez) anos contados a partir de 07/11/2019, mediante o recolhimento da taxa quinquenal de manutenção (Artigos 119 e 120 da LPI) e observadas as demais condições legais.

(11) BR 30 2019 005528-7

Código 39 - Concessão do Registro

(22) 08/11/2019

(15) 26/05/2020

(30) 10/05/2019 US 29/690,837

(45) 26/05/2020

(52) 24-02

(54) CONFIGURAÇÃO APLICADA A/EM INSTRUMENTO MÉDICO

FIG. 1.1
Vista em perspectiva

(73) KCI LICENSING, INC. (US)

(72) BENJAMIN ANDREW PRATT; ROBERT CHILTON

(74) DANNEMANN, SIEMSEN, BIGLER & IPANEMA MOREIRA

Prazo de validade: 10 (dez) anos contados a partir de 08/11/2019, mediante o recolhimento da taxa quinquenal de manutenção (Artigos 119 e 120 da LPI) e observadas as demais condições legais.

(11) BR 30 2019 005601-1



Figura 1.7

Código 39 - Concessão do Registro

(22) 14/11/2019

(15) 26/05/2020

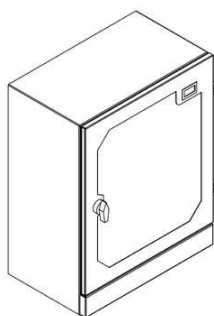
(45) 26/05/2020

(52) 06-04

(54) CONFIGURAÇÃO APLICADA A/EM GABINETE PARA FILAMENTOS

(73) PEGORARO E PATZLAFF DESIGN E INOVAÇÃO LTDA ME (BR/SC)

(72) RAFAEL TIAGO PATZLAFF

Prazo de validade: 10 (dez) anos contados a partir de 14/11/2019, mediante o recolhimento da taxa quinquenal de manutenção (Artigos 119 e 120 da LPI) e observadas as demais condições legais.

(11) BR 30 2019 005615-1

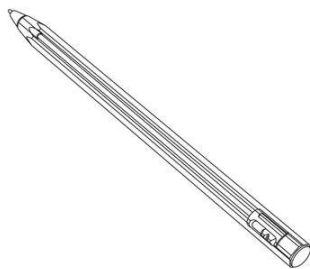

Fig. 1.1

Código 39 - Concessão do Registro

(22) 14/11/2019

(15) 26/05/2020

(30) 15/05/2019 EM 006464269

(45) 26/05/2020

(52) 19-06

(54) CONFIGURAÇÃO APLICADA A/EM CANETA

(73) SOCIÉTÉ BIC (FR)

(72) FRANCK VADENNE

(74) CAROLINA NAKATA

Prazo de validade: 10 (dez) anos contados a partir de 14/11/2019, mediante o recolhimento da taxa quinquenal de manutenção (Artigos 119 e 120 da LPI) e observadas as demais condições legais.

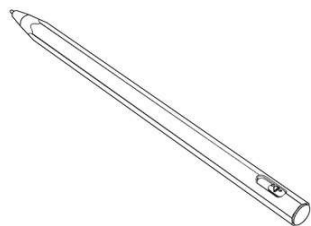

Fig. 2.1

(11) BR 30 2019 005630-5

Fig. 1.1

Código 39 - Concessão do Registro

(22) 15/11/2019

(15) 26/05/2020

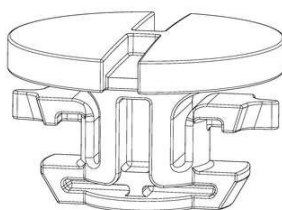
(45) 26/05/2020

(52) 25-01

(54) CONFIGURAÇÃO APLICADA A/EM TRAVA DE PISO

(73) CÉSAR MARQUES YOSHIKUMI (BR/SP)

(72) CÉSAR MARQUES YOSHIKUMI

Prazo de validade: 10 (dez) anos contados a partir de 15/11/2019, mediante o recolhimento da taxa quinquenal de manutenção (Artigos 119 e 120 da LPI) e observadas as demais condições legais.

(11) BR 30 2019 006062-0

Fig. 1.1



Código 39 - Concessão do Registro

(22) 11/12/2019

(15) 26/05/2020

(45) 26/05/2020

(52) 06-03 , 06-05

(54) CONFIGURAÇÃO APLICADA A/EM ESCRIVANINHA

(73) LEONARDO BARBOSA RIGONATO (BR/SP)

(72) LEONARDO BARBOSA RIGONATO

(74) EDUARDA COLLA

Prazo de validade: 10 (dez) anos contados a partir de 11/12/2019, mediante o recolhimento da taxa quinquenal de manutenção (Artigos 119 e 120 da LPI) e observadas as demais condições legais.

(11) BR 30 2019 006294-1

Código 39 - Concessão do Registro

(22) 19/12/2019

(15) 26/05/2020

(45) 26/05/2020

(52) 10-04

(54) CONFIGURAÇÃO APLICADA EM VELOCÍMETRO

(73) ROMULO MIRANDA GUIMARÃES (BR/MG)

(72) ROMULO MIRANDA GUIMARÃES; SABRINA SAMANTA TEODORO DA SILVA



FIGURA 1.5

Prazo de validade: 10 (dez) anos contados a partir de 19/12/2019, mediante o recolhimento da taxa quinquenal de manutenção (Artigos 119 e 120 da LPI) e observadas as demais condições legais.

(11) BR 30 2020 000324-1

FIGURA 1.1

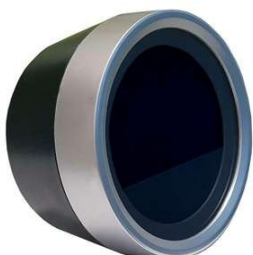
Código 39 - Concessão do Registro

(22) 24/01/2020

(15) 26/05/2020

(30) 24/07/2019 EM 006644316

(45) 26/05/2020

(52) 09-01

(54) CONFIGURAÇÃO APLICADA A/EM GARRAFA

(73) RECKITT BENCKISER HEALTH LIMITED (GB)

(72) TACO DIETVORST; RENS JURIAN HOEKE; TEUN FRANCISCUS VAN WETTEN

(74) DI BLASI, PARENTE & ADVOGADOS ASSOCIADOS

Prazo de validade: 10 (dez) anos contados a partir de 24/01/2020, mediante o recolhimento da taxa quinquenal de manutenção (Artigos 119 e 120 da LPI) e observadas as demais condições legais.

(11) BR 30 2020 001548-7

Fig. 1.1

Código 39 - Concessão do Registro

(22) 02/04/2020

(15) 26/05/2020

(30) 03/10/2019 EM 006978185

(45) 26/05/2020

(52) 26-06

(54) CONFIGURAÇÃO APLICADA A/EM FAROL DIREITO

(73) PSA AUTOMOBILES SA (FR)

(72) JEAN-PIERRE PLOUÉ

(74) MONTAURY PIMENTA, MACHADO & VIEIRA DE MELLO ADVOGADOS

Prazo de validade: 10 (dez) anos contados a partir de 02/04/2020, mediante o recolhimento da taxa quinquenal de manutenção (Artigos 119 e 120 da LPI) e observadas as demais condições legais.

(11) BR 30 2020 001549-5

Código 39 - Concessão do Registro

(22) 02/04/2020

(15) 26/05/2020

(30) 03/10/2019 EM 006978185

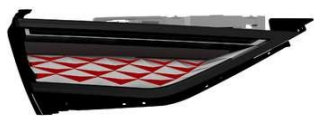

Fig. 1.1

(45) 26/05/2020

(52) 26-06

(54) CONFIGURAÇÃO APLICADA A/EM LANTERNA TRASEIRA ESQUERDA

(73) PSA AUTOMOBILES SA (FR)

(72) JEAN-PIERRE PLOUÉ

(74) MONTAURY PIMENTA, MACHADO & VIEIRA DE MELLO ADVOGADOS

Prazo de validade: 10 (dez) anos contados a partir de 02/04/2020, mediante o recolhimento da taxa quinquenal de manutenção (Artigos 119 e 120 da LPI) e observadas as demais condições legais.

(11) BR 30 2020 001550-9

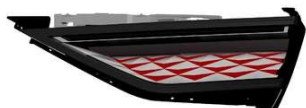

Fig. 1.1

Código 39 - Concessão do Registro

(22) 02/04/2020

(15) 26/05/2020

(30) 03/10/2019 EM 006978185

(45) 26/05/2020

(52) 26-06

(54) CONFIGURAÇÃO APLICADA A/EM LANTERNA TRASEIRA DIREITA

(73) PSA AUTOMOBILES SA (FR)

(72) JEAN-PIERRE PLOUÉ

(74) MONTAURY PIMENTA, MACHADO & VIEIRA DE MELLO ADVOGADOS

Prazo de validade: 10 (dez) anos contados a partir de 02/04/2020, mediante o recolhimento da taxa quinquenal de manutenção (Artigos 119 e 120 da LPI) e observadas as demais condições legais.

(11) BR 30 2020 001551-7



Fig. 1.1

Código 39 - Concessão do Registro

(22) 02/04/2020

(15) 26/05/2020

(30) 03/10/2019 EM 006978185

(45) 26/05/2020

(52) 26-06

(54) CONFIGURAÇÃO APLICADA A/EM LANTERNA TRASEIRA ESQUERDA

(73) PSA AUTOMOBILES SA (FR)

(72) JEAN-PIERRE PLOUÉ

(74) MONTAURY PIMENTA, MACHADO & VIEIRA DE MELLO ADVOGADOS

Prazo de validade: 10 (dez) anos contados a partir de 02/04/2020, mediante o recolhimento da taxa quinquenal de manutenção (Artigos 119 e 120 da LPI) e observadas as demais condições legais.

(11) BR 30 2020 001552-5

Código 39 - Concessão do Registro

(22) 02/04/2020

(15) 26/05/2020



Fig. 1.1

(30) 03/10/2019 EM 006978185

(45) 26/05/2020

(52) 26-06

(54) CONFIGURAÇÃO APLICADA A/EM LANTERNA TRASEIRA DIREITA

(73) PSA AUTOMOBILES SA (FR)

(72) JEAN-PIERRE PLOUÉ

(74) MONTAURY PIMENTA, MACHADO & VIEIRA DE MELLO ADVOGADOS

Prazo de validade: 10 (dez) anos contados a partir de 02/04/2020, mediante o recolhimento da taxa quinquenal de manutenção (Artigos 119 e 120 da LPI) e observadas as demais condições legais.

(11) BR 30 2020 001919-9

FIG. 1.1



Código 39 - Concessão do Registro

(22) 04/05/2020

(15) 26/05/2020

(45) 26/05/2020

(52) 21-01

(54) CONFIGURAÇÃO APLICADA A/EM BONECA

(73) SID-NYL INDÚSTRIA E COMÉRCIO LTDA (BR/SP)

(72) SIDNEI TOMÉ

(74) Icamp Marcas e Patentes Ltda

Prazo de validade: 10 (dez) anos contados a partir de 04/05/2020, mediante o recolhimento da taxa quinquenal de manutenção (Artigos 119 e 120 da LPI) e observadas as demais condições legais.

(11) BR 30 2020 001920-2



Figura 1.1

Código 39 - Concessão do Registro

(22) 04/05/2020

(15) 26/05/2020

(30) 12/11/2019 US 29/712,876

(45) 26/05/2020

(52) 04-02

(54) CONFIGURAÇÃO APLICADA A/EM IMPLEMENTO DE HIGIENE ORAL

(73) COLGATE-PALMOLIVE COMPANY (US)

(72) DANIEL WAINLESS; EDUARDO JIMENEZ; CHANG L. LIU

(74) Clarke, Modet Propriedade Intelectual Ltda.

Prazo de validade: 10 (dez) anos contados a partir de 04/05/2020, mediante o recolhimento da taxa quinquenal de manutenção (Artigos 119 e 120 da LPI) e observadas as demais condições legais.

(11) BR 30 2020 001923-7

Código 39 - Concessão do Registro

(22) 05/05/2020

(15) 26/05/2020

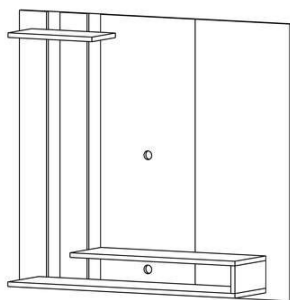

FIG. 1.6

(45) 26/05/2020

(52) 06-04

(54) CONFIGURAÇÃO APLICADA A/EM PAINEL

(73) RÍCIA MARCOS DA SILVA GAIO (BR/SP)

(72) RÍCIA MARCOS DA SILVA GAIO

Prazo de validade: 10 (dez) anos contados a partir de 05/05/2020, mediante o recolhimento da taxa quinquenal de manutenção (Artigos 119 e 120 da LPI) e observadas as demais condições legais.

(11) BR 30 2020 001924-5

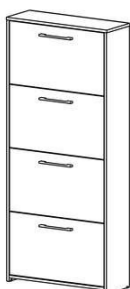

FIG. 1.6

Código 39 - Concessão do Registro

(22) 05/05/2020

(15) 26/05/2020

(45) 26/05/2020

(52) 06-04

(54) CONFIGURAÇÃO APLICADA A/EM SAPATEIRA

(73) RÍCIA MARCOS DA SILVA GAIO (BR/SP)

(72) RÍCIA MARCOS DA SILVA GAIO

Prazo de validade: 10 (dez) anos contados a partir de 05/05/2020, mediante o recolhimento da taxa quinquenal de manutenção (Artigos 119 e 120 da LPI) e observadas as demais condições legais.

(11) BR 30 2020 001926-1

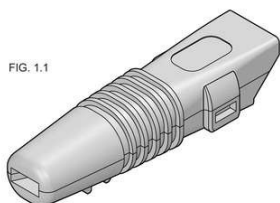

FIG. 1.1

Código 39 - Concessão do Registro

(22) 05/05/2020

(15) 26/05/2020

(45) 26/05/2020

(52) 14-99

(54) CONFIGURAÇÃO APLICADA A/EM CONECTOR

(73) REDEX TELECOMUNICAÇÕES LTDA (BR/SP)

(72) ALESSANDRO MAZZAFIORI CARVALHO; ARTUR FELIPE SOARES DE ALMEIDA; JOÃO ANTONIO CESAR; FRANKS NEY FERREIRA PAES

(74) Francisco de Souza Ferreira Filho

Prazo de validade: 10 (dez) anos contados a partir de 05/05/2020, mediante o recolhimento da taxa quinquenal de manutenção (Artigos 119 e 120 da LPI) e observadas as demais condições legais.

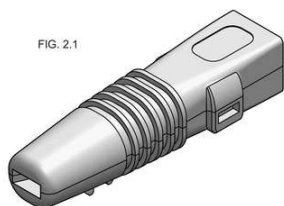

FIG. 2.1

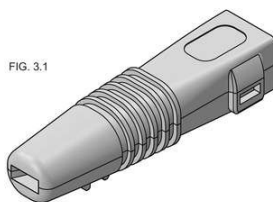

FIG. 3.1

(11) BR 30 2020 001927-0

Código 39 - Concessão do Registro

FIG. 1.1



(22) 05/05/2020

(15) 26/05/2020

(45) 26/05/2020

(52) 21-03

(54) CONFIGURAÇÃO APLICADA A/EM ESTRUTURA PARA BALANÇO

(73) EZEQUIEL MIQUEIAS MARQUES (BR/SP)

(72) EZEQUIEL MIQUEIAS MARQUES

(74) AFK Marcas e Patentes

Prazo de validade: 10 (dez) anos contados a partir de 05/05/2020, mediante o recolhimento da taxa quinquenal de manutenção (Artigos 119 e 120 da LPI) e observadas as demais condições legais.

(11) BR 30 2020 001928-8

FIG.1.6

Código 39 - Concessão do Registro

(22) 05/05/2020

(15) 26/05/2020

(45) 26/05/2020

(52) 06-03

(54) CONFIGURAÇÃO APLICADA A/EM APARADOR

(73) RÍCIA MARCOS DA SILVA GAIO (BR/SP)

(72) RÍCIA MARCOS DA SILVA GAIO

Prazo de validade: 10 (dez) anos contados a partir de 05/05/2020, mediante o recolhimento da taxa quinquenal de manutenção (Artigos 119 e 120 da LPI) e observadas as demais condições legais.

(11) BR 30 2020 001930-0

FIG. 1.6

Código 39 - Concessão do Registro

(22) 05/05/2020

(15) 26/05/2020

(45) 26/05/2020

(52) 06-03

(54) CONFIGURAÇÃO APLICADA A/EM APARADOR

(73) RÍCIA MARCOS DA SILVA GAIO (BR/SP)

(72) RÍCIA MARCOS DA SILVA GAIO

Prazo de validade: 10 (dez) anos contados a partir de 05/05/2020, mediante o recolhimento da taxa quinquenal de manutenção (Artigos 119 e 120 da LPI) e observadas as demais condições legais.



FIG. 2.6

(11) BR 30 2020 001933-4



Fig. 1.1

Código 39 - Concessão do Registro

(22) 05/05/2020

(15) 26/05/2020

(30) 05/11/2019 US 29/712,026

(45) 26/05/2020

(52) 12-15

(54) CONFIGURAÇÃO APLICADA A/EM PNEUMÁTICO

(73) BRIDGESTONE AMERICAS TIRE OPERATIONS, LLC (US)

(72) DAVID E. SCHULTZ; WESLEY M. SCHWARZ

(74) MMV Agentes da Propriedade Industrial Ltda.

Prazo de validade: 10 (dez) anos contados a partir de 05/05/2020, mediante o recolhimento da taxa quinquenal de manutenção (Artigos 119 e 120 da LPI) e observadas as demais condições legais.

(11) BR 30 2020 001937-7



Figura 1.1

Código 39 - Concessão do Registro

(22) 05/05/2020

(15) 26/05/2020

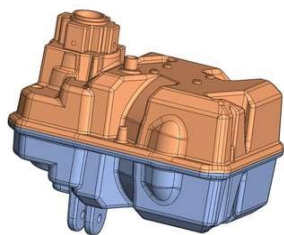
(45) 26/05/2020

(52) 08-07

(54) CONFIGURAÇÃO APLICADA A/EM AUTOMATIZADOR DE PORTÃO

(73) AGL ELETRÔNICOS DO BRASIL S/A (BR/MG)

(72) ANTÔNIO LÚCIO DA SILVA

(74) EDUARDO LÍVIO DAIMOND

Prazo de validade: 10 (dez) anos contados a partir de 05/05/2020, mediante o recolhimento da taxa quinquenal de manutenção (Artigos 119 e 120 da LPI) e observadas as demais condições legais.

(11) BR 30 2020 001938-5

Código 39 - Concessão do Registro

(22) 05/05/2020

(15) 26/05/2020

(45) 26/05/2020

(52) 09-01

(54) CONFIGURAÇÃO APLICADA A/EM FRASCO.

FIG. 1.1



(73) MAXMIX - PRODUTOS DE BELEZA LTDA (BR/SP)

(72) ROBERTO ANTUNES COBRA

(74) CARLOS ANTONIO, NEVES & VIDAL ADVOGADOS ASSOCIADOS

Prazo de validade: 10 (dez) anos contados a partir de 05/05/2020, mediante o recolhimento da taxa quinquenal de manutenção (Artigos 119 e 120 da LPI) e observadas as demais condições legais.

(11) BR 30 2020 001939-3

FIG. 1.1



Código 39 - Concessão do Registro

(22) 05/05/2020

(15) 26/05/2020

(45) 26/05/2020

(52) 09-01

(54) CONFIGURAÇÃO APLICADA A/EM FRASCO.

(73) MAXMIX - PRODUTOS DE BELEZA LTDA (BR/SP)

(72) ROBERTO ANTUNES COBRA

(74) CARLOS ANTONIO, NEVES & VIDAL ADVOGADOS ASSOCIADOS

Prazo de validade: 10 (dez) anos contados a partir de 05/05/2020, mediante o recolhimento da taxa quinquenal de manutenção (Artigos 119 e 120 da LPI) e observadas as demais condições legais.

(11) BR 30 2020 001943-1

Fig. 1.1



Código 39 - Concessão do Registro

(22) 06/05/2020

(15) 26/05/2020

(45) 26/05/2020

(52) 06-03

(54) CONFIGURAÇÃO APLICADA A/EM MESA DE CABICEIRA

(73) LEONARDO BARBOSA RIGONATO (BR/SP)

(72) LEONARDO BARBOSA RIGONATO

(74) EDUARDA COLLA

Prazo de validade: 10 (dez) anos contados a partir de 06/05/2020, mediante o recolhimento da taxa quinquenal de manutenção (Artigos 119 e 120 da LPI) e observadas as demais condições legais.

(11) BR 30 2020 001944-0

Código 39 - Concessão do Registro

(22) 06/05/2020

(15) 26/05/2020

(45) 26/05/2020

(52) 06-03

(54) CONFIGURAÇÃO APLICADA A/EM ESCRIVANINHA

(73) LEONARDO BARBOSA RIGONATO (BR/SP)

Fig. 1.1



(72) LEONARDO BARBOSA RIGONATO

(74) EDUARDA COLLA

Prazo de validade: 10 (dez) anos contados a partir de 06/05/2020, mediante o recolhimento da taxa quinquenal de manutenção (Artigos 119 e 120 da LPI) e observadas as demais condições legais.

(11) BR 30 2020 001950-4



Fig. 1.7 – Perspectiva

Código 39 - Concessão do Registro

(22) 06/05/2020

(15) 26/05/2020

(45) 26/05/2020

(52) 26-05

(54) CONFIGURAÇÃO APLICADA A/EM LUMINÁRIA

(73) OFICINA 021 (BR/RJ)

(72) RENATA DE ANDRADE MARQUES PEREIRA; FELIPE MAUES CRIVELLA;
RODRIGO AZEVEDO GURGEL

Prazo de validade: 10 (dez) anos contados a partir de 06/05/2020, mediante o recolhimento da taxa quinquenal de manutenção (Artigos 119 e 120 da LPI) e observadas as demais condições legais.

(11) BR 30 2020 001955-5

FIG. 1.3



Código 39 - Concessão do Registro

(22) 06/05/2020

(15) 26/05/2020

(45) 26/05/2020

(52) 09-01

(54) CONFIGURAÇÃO APLICADA A/EM EMBALAGEM.

(73) SPIL TAG INDUSTRIAL LTDA (BR/SP)

(72) LUIZ GUSTAVO SPILA

(74) Vilage Marcas e Patentes Ltda

Prazo de validade: 10 (dez) anos contados a partir de 06/05/2020, mediante o recolhimento da taxa quinquenal de manutenção (Artigos 119 e 120 da LPI) e observadas as demais condições legais.

(11) BR 30 2020 001957-1

Código 39 - Concessão do Registro

(22) 06/05/2020

(15) 26/05/2020

(45) 26/05/2020

(52) 09-07

(54) CONFIGURAÇÃO APLICADA A/EM TAMPA.

(73) MAXMIX - PRODUTOS DE BELEZA LTDA (BR/SP)

FIG. 1.1



(72) ROBERTO ANTUNES COBRA

(74) CARLOS ANTONIO, NEVES & VIDAL ADVOGADOS ASSOCIADOS

Prazo de validade: 10 (dez) anos contados a partir de 06/05/2020, mediante o recolhimento da taxa quinquenal de manutenção (Artigos 119 e 120 da LPI) e observadas as demais condições legais.

(11) BR 30 2020 001958-0

Fig. 1.1

Código 39 - Concessão do Registro

(22) 06/05/2020

(15) 26/05/2020

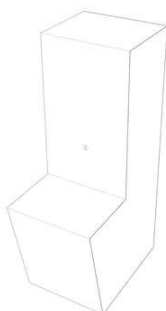
(45) 26/05/2020

(52) 23-06 , 20-03

(54) CONFIGURAÇÃO APLICADA A/EM TOTEM

(73) M I L COMUNICACAO E EVENTOS LTDA (BR/RJ)

(72) ROBERTO PINTO DOS SANTOS

(74) MARIA ELISA SANTUCCI BREVES

Prazo de validade: 10 (dez) anos contados a partir de 06/05/2020, mediante o recolhimento da taxa quinquenal de manutenção (Artigos 119 e 120 da LPI) e observadas as demais condições legais.

(11) BR 30 2020 001959-8

Fig. 1.1

Código 39 - Concessão do Registro

(22) 06/05/2020

(15) 26/05/2020

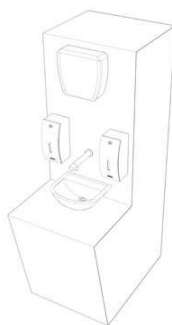
(45) 26/05/2020

(52) 23-06 , 20-03

(54) CONFIGURAÇÃO APLICADA A/EM TOTEM

(73) M I L COMUNICACAO E EVENTOS LTDA (BR/RJ)

(72) ROBERTO PINTO DOS SANTOS

(74) MARIA ELISA SANTUCCI BREVES

Prazo de validade: 10 (dez) anos contados a partir de 06/05/2020, mediante o recolhimento da taxa quinquenal de manutenção (Artigos 119 e 120 da LPI) e observadas as demais condições legais.

(11) BR 30 2020 001963-6

Código 39 - Concessão do Registro

(22) 07/05/2020

(15) 26/05/2020

(45) 26/05/2020

(52) 06-03

(54) CONFIGURAÇÃO APLICADA A/EM ESCRIVANINHA

(73) LEONARDO BARBOSA RIGONATO (BR/SP)

Fig. 1.1



(72) LEONARDO BARBOSA RIGONATO

(74) EDUARDA COLLA

Prazo de validade: 10 (dez) anos contados a partir de 07/05/2020, mediante o recolhimento da taxa quinquenal de manutenção (Artigos 119 e 120 da LPI) e observadas as demais condições legais.

(11) BR 30 2020 001965-2

Fig. 1.1



Código 39 - Concessão do Registro

(22) 07/05/2020

(15) 26/05/2020

(45) 26/05/2020

(52) 06-03

(54) CONFIGURAÇÃO APLICADA A/EM ESCRIVANINHA

(73) LEONARDO BARBOSA RIGONATO (BR/SP)

(72) LEONARDO BARBOSA RIGONATO

(74) EDUARDA COLLA

Prazo de validade: 10 (dez) anos contados a partir de 07/05/2020, mediante o recolhimento da taxa quinquenal de manutenção (Artigos 119 e 120 da LPI) e observadas as demais condições legais.

(11) BR 30 2020 001967-9

FIG.1.5

Código 39 - Concessão do Registro

(22) 07/05/2020

(15) 26/05/2020

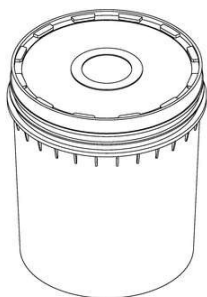
(45) 26/05/2020

(52) 09-03

(54) CONFIGURAÇÃO APLICADA A/EM BALDE

(73) S&A IND. E COM. DE EMBALAGENS E PEÇAS PLASTICAS LTDA (BR/SP)

(72) SEBASTIAO APARECIDO RAMOS

(74) BEERRE ASSESSORIA EMPRESARIAL LTDA

Prazo de validade: 10 (dez) anos contados a partir de 07/05/2020, mediante o recolhimento da taxa quinquenal de manutenção (Artigos 119 e 120 da LPI) e observadas as demais condições legais.

(11) BR 30 2020 001975-0

Código 39 - Concessão do Registro

(22) 07/05/2020

(15) 26/05/2020

(45) 26/05/2020

(52) 22-05

(54) CONFIGURAÇÃO APLICADA A/EM BÓIA DE PESCA

(73) KAMIL SALMEN (BR/PR)



Figura 1.1 – perspectiva

(72) KAMIL SALMEN

(74) LEANDRO TAVARES DOS SANTOS

Prazo de validade: 10 (dez) anos contados a partir de 07/05/2020, mediante o recolhimento da taxa quinquenal de manutenção (Artigos 119 e 120 da LPI) e observadas as demais condições legais.

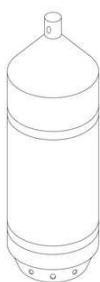
(11) BR 30 2020 001977-6

Figura 1.1 – perspectiva

Código 39 - Concessão do Registro

(22) 07/05/2020

(15) 26/05/2020

(45) 26/05/2020

(52) 22-05

(54) CONFIGURAÇÃO APLICADA A/EM BASTÃO DE PESCA

(73) KAMIL SALMEN (BR/PR)

(72) KAMIL SALMEN

(74) LEANDRO TAVARES DOS SANTOS

Prazo de validade: 10 (dez) anos contados a partir de 07/05/2020, mediante o recolhimento da taxa quinquenal de manutenção (Artigos 119 e 120 da LPI) e observadas as demais condições legais.

(11) BR 30 2020 001978-4

FIG. 1.1

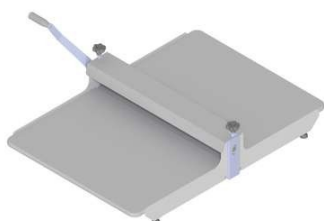

Código 39 - Concessão do Registro

(22) 07/05/2020

(15) 26/05/2020

(45) 26/05/2020

(52) 08-03

(54) CONFIGURAÇÃO APLICADA A/EM MÁQUINA DE CORTE E VINCO.

(73) J.M.G. INDÚSTRIA METALÚRGICA LTDA (BR/SP)

(72) JOÃO JOSÉ DOMINGOS

(74) Vilage Marcas e Patentes Ltda

Prazo de validade: 10 (dez) anos contados a partir de 07/05/2020, mediante o recolhimento da taxa quinquenal de manutenção (Artigos 119 e 120 da LPI) e observadas as demais condições legais.

(11) BR 30 2020 001981-4

Código 39 - Concessão do Registro

(22) 07/05/2020

(15) 26/05/2020

(45) 26/05/2020

(52) 15-03

(54) CONFIGURAÇÃO APLICADA A/EM SEMEADORA COM TANQUE CENTRAL



Figura 1.1

(73) GTS DO BRASIL LTDA. (BR/SC)

(72) ASSIS STRASSER

(74) Clarke, Modet Propriedade Intelectual Ltda.

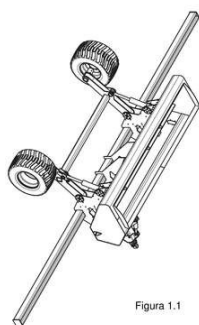
Prazo de validade: 10 (dez) anos contados a partir de 07/05/2020, mediante o recolhimento da taxa quinquenal de manutenção (Artigos 119 e 120 da LPI) e observadas as demais condições legais.

(11) BR 30 2020 001983-0

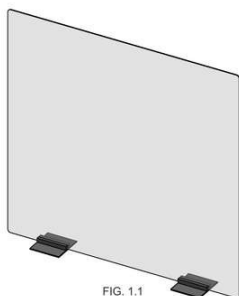

FIG. 1.1

Código 39 - Concessão do Registro

(22) 08/05/2020

(15) 26/05/2020

(45) 26/05/2020

(52) 06-06

(54) CONFIGURAÇÃO APLICADA A/EM DISTANCIADOR ENTRE INDIVÍDUOS

(73) DECOR ACRÍLICOS INDUSTRIA DE ARTEFATOS PLÁSTICOS LTDA-EPP (BR/SP)

(72) WILLY KENJI MATSUMOTO

(74) Fevereiro & Cruz Propriedade Industrial LTDA - ME

Prazo de validade: 10 (dez) anos contados a partir de 08/05/2020, mediante o recolhimento da taxa quinquenal de manutenção (Artigos 119 e 120 da LPI) e observadas as demais condições legais.

(11) BR 30 2020 001991-1

FIG. 1.1



Código 39 - Concessão do Registro

(22) 08/05/2020

(15) 26/05/2020

(45) 26/05/2020

(52) 09-03 , 07-02

(54) CONFIGURAÇÃO APLICADA A/EM EMBALAGEM.

(73) MARCELO ADRIANO DA SILVA (BR/SP)

(72) MARCELO ADRIANO DA SILVA

(74) Vilage Marcas e Patentes Ltda

Prazo de validade: 10 (dez) anos contados a partir de 08/05/2020, mediante o recolhimento da taxa quinquenal de manutenção (Artigos 119 e 120 da LPI) e observadas as demais condições legais.

(11) BR 30 2020 001992-0

Código 39 - Concessão do Registro

(22) 08/05/2020

(15) 26/05/2020

(45) 26/05/2020

(52) 24-02

(54) CONFIGURAÇÃO APLICADA A/EM CÂNULA.

FIG. 1.1



(73) ADRIANA CRISTIANO RODRIGUES (BR/SP)

(72) ADRIANA CRISTIANO RODRIGUES

(74) Vilage Marcas e Patentes Ltda

Prazo de validade: 10 (dez) anos contados a partir de 08/05/2020, mediante o recolhimento da taxa quinquenal de manutenção (Artigos 119 e 120 da LPI) e observadas as demais condições legais.

(11) BR 30 2020 001993-8

Figura 1.1



Código 39 - Concessão do Registro

(22) 08/05/2020

(15) 26/05/2020

(45) 26/05/2020

(52) 29-02

(54) CONFIGURAÇÃO APLICADA A/EM MÁSCARA

(73) DIEFERSON ALISSON GOMES (BR/SP)

(72) DIEFERSON ALISSON GOMES

(74) MARCOS ANTONIO NUNES

Prazo de validade: 10 (dez) anos contados a partir de 08/05/2020, mediante o recolhimento da taxa quinquenal de manutenção (Artigos 119 e 120 da LPI) e observadas as demais condições legais.

(11) BR 30 2020 001995-4

FIG. 1.1



Código 39 - Concessão do Registro

(22) 08/05/2020

(15) 26/05/2020

(45) 26/05/2020

(52) 20-03

(54) CONFIGURAÇÃO APLICADA A/EM TOTEM

(73) CARIOCA MÍDIA E LOCAÇÃO EIRELI - ME (BR/RJ)

(72) HIGOR DO AMARAL LEITE

(74) MODAL MARCAS E PATENTES LTDA.

Prazo de validade: 10 (dez) anos contados a partir de 08/05/2020, mediante o recolhimento da taxa quinquenal de manutenção (Artigos 119 e 120 da LPI) e observadas as demais condições legais.

FIG. 2.1



FIG. 3.1



FIG. 4.1



(11) BR 32 2019 006241-3

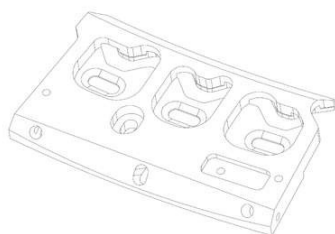

FIG. 1.1

Código 39 - Concessão do Registro

(22) 02/10/2019

(15) 26/05/2020

(30) 12/04/2019 EM 006376950-0002

(45) 26/05/2020

(52) 15-06

(54) CONFIGURAÇÃO APLICADA A/EM PARTES DE MÁQUINAS TÊXTEIS

(62) BR 30 2019 004731-4 02/10/2019

(73) SANTONI S.P.A. (IT)

(72) STEFANO RIZZI; MARCO ANDREOLI

(74) RODRIGO CID ARAUJO SERRANO

Prazo de validade: 10 (dez) anos contados a partir de 02/10/2019, mediante o recolhimento da taxa quinquenal de manutenção (Artigos 119 e 120 da LPI) e observadas as demais condições legais.

(11) BR 32 2019 006243-0



FIG. 1.1

Código 39 - Concessão do Registro

(22) 02/10/2019

(15) 26/05/2020

(30) 12/04/2019 EM 006376950-0003; 12/04/2019 EM 006376950-0005

(45) 26/05/2020

(52) 15-06

(54) CONFIGURAÇÃO APLICADA A/EM PARTES DE MÁQUINAS TÊXTEIS

(62) BR 30 2019 004731-4 02/10/2019

(73) SANTONI S.P.A. (IT)

(72) STEFANO RIZZI; : MARCO ANDREOLI

(74) RODRIGO CID ARAUJO SERRANO

Prazo de validade: 10 (dez) anos contados a partir de 02/10/2019, mediante o recolhimento da taxa quinquenal de manutenção (Artigos 119 e 120 da LPI) e observadas as demais condições legais.



FIG. 2.1

(11) BR 32 2019 006244-8

FIG. 1.1

Código 39 - Concessão do Registro

(22) 02/10/2019

(15) 26/05/2020

(30) 12/04/2019 EM 006376950-0004

(45) 26/05/2020

(52) 15-06

(54) CONFIGURAÇÃO APLICADA A/EM PARTES DE MÁQUINAS TÊXTEIS

(62) BR 30 2019 004731-4 02/10/2019

(73) SANTONI S.P.A. (IT)

(72) STEFANO RIZZI; MARCO ANDREOLI

(74) RODRIGO CID ARAUJO SERRANO

Prazo de validade: 10 (dez) anos contados a partir de 02/10/2019, mediante o recolhimento da taxa quinquenal de manutenção (Artigos 119 e 120 da LPI) e observadas as demais condições legais.

(11) BR 32 2020 001946-9

Figura 1.1

Código 39 - Concessão do Registro

(22) 23/03/2020

(15) 26/05/2020

(45) 26/05/2020

(52) 14-04

(54) PADRÃO ORNAMENTAL APLICADO A/EM INTERFACE GRÁFICA DE DISPOSITIVOS MÓVEIS

(62) BR 30 2020 001372-7 23/03/2020

(73) KUAU (BR/ES)

(72) GILBER REBELO DA SILVA MACHADO; LIVIA PEREIRA HOLANDA

Prazo de validade: 10 (dez) anos contados a partir de 23/03/2020, mediante o recolhimento da taxa quinquenal de manutenção (Artigos 119 e 120 da LPI) e observadas as demais condições legais.



(11) BR 32 2020 001947-7

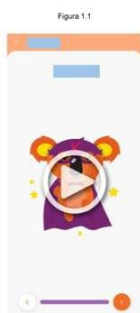

Código 39 - Concessão do Registro

(22) 23/03/2020

(15) 26/05/2020

(45) 26/05/2020

(52) 14-04

(54) PADRÃO ORNAMENTAL APLICADO A/EM INTERFACE GRÁFICA DE DISPOSITIVOS MÓVEIS

(62) BR 30 2020 001372-7 23/03/2020

(73) KUAU (BR/ES)

(72) GILBER REBELO DA SILVA MACHADO; LIVIA PEREIRA HOLANDA

Prazo de validade: 10 (dez) anos contados a partir de 23/03/2020, mediante o recolhimento da taxa quinquenal de manutenção (Artigos 119 e 120 da LPI) e observadas as demais condições legais.

(11) BR 32 2020 001948-5



Código 39 - Concessão do Registro

(22) 23/03/2020

(15) 26/05/2020

(45) 26/05/2020

(52) 14-04

(54) PADRÃO ORNAMENTAL APLICADO A/EM INTERFACE GRÁFICA DE DISPOSITIVOS MÓVEIS

(62) BR 30 2020 001372-7 23/03/2020

(73) KUAU (BR/ES)

(72) GILBER REBELO DA SILVA MACHADO; LIVIA PEREIRA HOLANDA

Prazo de validade: 10 (dez) anos contados a partir de 23/03/2020, mediante o recolhimento da taxa quinquenal de manutenção (Artigos 119 e 120 da LPI) e observadas as demais condições legais.



(11) BR 32 2020 001949-3

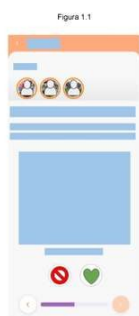

Código 39 - Concessão do Registro

(22) 23/03/2020

(15) 26/05/2020

(45) 26/05/2020

(52) 14-04

(54) PADRÃO ORNAMENTAL APLICADO A/EM INTERFACE GRÁFICA DE DISPOSITIVOS MÓVEIS

(62) BR 30 2020 001372-7 23/03/2020

(73) KUAU (BR/ES)

(72) GILBER REBELO DA SILVA MACHADO; LIVIA PEREIRA HOLANDA

Prazo de validade: 10 (dez) anos contados a partir de 23/03/2020, mediante o recolhimento da taxa quinquenal de manutenção (Artigos 119 e 120 da LPI) e observadas as demais condições legais.

Código 43 - Extinção - Art. 119 inciso II da LPI

Notificação da extinção do registro de desenho industrial, pela homologação da renúncia apresentada pelo seu titular. Homologada a renúncia, o registro será considerado extinto na data da apresentação da renúncia.

(11) BR 30 2013 004533-1

Código 43 - Extinção - Art. 119 inciso II da LPI

(15) 13/10/2015

(73) TELCIO TOM (BR/PR)

(74) ADRIANA CUBAS MULLER PROPST

Homologada a renúncia do registro de desenho industrial, com base no art. 51 da Lei 9.784/99 c/c com art. 119, inciso II da Lei 9.279/96, mediante a protocolização da petição 870200058725 de 12/05/2020. Extinto o registro a contar de 12/05/2020.

Código 46 - Prorrogação

Prorrogada a vigência do registro de desenho industrial por solicitação do titular.

(11) DI 6001055-0

Código 46 - Prorrogação
(22) 05/05/2000
(15) 12/06/2001
(45) 12/06/2001
(52) 25.02
(54) CONFIGURAÇÃO APLICADA EM LANTERNIM
(73) Olaf Georgi (BR/SC)
(72) Olaf Georgi
(74) King's Marcas e Patentes Ltda ME
Prorrogado de 06/05/2020 a 05/05/2025 (5º Período).

(11) DI 6001077-0

Código 46 - Prorrogação
(22) 17/05/2000
(15) 17/02/2004
(45) 17/02/2004
(54) CONFIGURAÇÃO APLICADA À EMBALAGEM
(73) UNILEVER N.V. (NL)
(72) JEAN-PIERRE FRIGENI VRSALOVIC
(74) FRANCISCO C. RODRIGUES SILVA API 507
Prorrogado de 18/05/2020 a 17/05/2025 (5º Período).

(11) DI 6001304-4

Código 46 - Prorrogação
(22) 02/05/2000
(15) 19/06/2001
(45) 19/06/2001
(54) RECIPIENTE DE FORMATO ELÍPTICO
(73) FRITO-LAY NORTH AMERICA, INC. (US)
(72) Joseph P. Sagel
(74) DANNEMANN, SIEMSEN, BIGLER & IPANEMA MOREIRA
Prorrogado de 03/05/2020 a 02/05/2025 (5º Período).

(11) DI 6003585-4

Código 46 - Prorrogação
(22) 17/05/2000
(15) 25/05/2004
(45) 25/05/2004
(54) CONFIGURAÇÃO APLICADA À EMBALAGEM - DIVIDIDO DO DESENHO INDUSTRIAL DI 600107-O, DEPOSITADO EM 17/05/2000
(62) DI 6001077-0 17/05/2000
(73) UNILEVER N.V. (NL)

(72) JEAN-PIERRE FRIGENI VRSALOVIC
(74) Francisco Carlos Rodrigues Silva
Prorrogado de 18/05/2020 a 17/05/2025 (5º Período).

(11) DI 6003586-2

Código 46 - Prorrogação
(22) 17/05/2000
(15) 25/05/2004
(45) 25/05/2004
(54) CONFIGURAÇÃO APLICADA À EMBALAGEM - "DIVIDIDO DO DESENHO INDUSTRIAL DI 6001077-0, DEPOSITADO EM 17/05/2000"
(62) DI 6001077-0 17/05/2000
(73) UNILEVER N.V (NL)
(72) JEAN-PIERRE FRIGENI VRSALOVIC
(74) Francisco Carlos Rodrigues Silva
Prorrogado de 18/05/2020 a 17/05/2025 (5º Período).

(11) DI 6003590-0

Código 46 - Prorrogação
(22) 17/05/2000
(15) 25/05/2004
(45) 25/05/2004
(54) CONFIGURAÇÃO APLICADA À EMBALAGEM - "DIVIDIDO DO DESENHO INDUSTRIAL DI 6001077-0, DEPOSITADO EM 17/05/2000"
(62) DI 6001077-0 17/05/2000
(73) UNILEVER N.V. (NL)
(72) JEAN-PIERRE FRIGENI VRSALOVIC
(74) Francisco Carlos Rodrigues Silva
Prorrogado de 18/05/2020 a 17/05/2025 (5º Período).

(11) DI 6501707-2

Código 46 - Prorrogação
(22) 12/05/2005
(15) 12/07/2005
(45) 12/07/2005
(54) CONFIGURAÇÃO ORNAMENTAL APLICADA EM GARRAFA PARA REFRIGERANTES E OUTROS
(73) BRASIL KIRIN INDÚSTRIA DE BEBIDAS S/A (BR/SP)
(72) Adriano Schincariol
(74) Sérgio Perocco
Prorrogado de 13/05/2020 a 12/05/2025 (4º Período).

(11) DI 6501708-0

Código 46 - Prorrogação
(22) 12/05/2005
(15) 26/07/2005
(45) 26/07/2005
(54) CONFIGURAÇÃO ORNAMENTAL APLICADA EM GARRAFA PARA

REFRIGERANTES

(73) BRASIL KIRIN INDÚSTRIA DE BEBIDAS S/A (BR/SP)

(72) Adriano Schincariol

(74) Sérgio Perocco

Prorrogado de 13/05/2020 a 12/05/2025 (4º Período).

(11) DI 6501709-9

Código 46 - Prorrogação

(22) 12/05/2005

(15) 26/07/2005

(45) 26/07/2005

(54) CONFIGURAÇÃO ORNAMENTAL APLICADA EM GARRAFA PARA BEBIDAS

(73) BRASIL KIRIN INDÚSTRIA DE BEBIDAS S/A (BR/SP)

(72) Adriano Schincariol

(74) Sérgio Perocco

Prorrogado de 13/05/2020 a 12/05/2025 (4º Período).

(11) DI 6501710-2

Código 46 - Prorrogação

(22) 12/05/2005

(15) 12/07/2005

(45) 12/07/2005

(54) CONFIGURAÇÃO ORNAMENTAL APLICADA EM GARRAFA PARA BEBIDAS

(73) BRASIL KIRIN INDÚSTRIA DE BEBIDAS S/A (BR/SP)

(72) Adriano Schincariol

(74) Sérgio Perocco

Prorrogado de 13/05/2020 a 12/05/2025 (4º Período).

(11) DI 6501737-4

Código 46 - Prorrogação

(22) 17/05/2005

(15) 27/09/2005

(45) 27/09/2005

(54) CONFIGURAÇÃO APLICADA EM SUPORTE PARA FERRAMENTA

(73) Wirtgen GmbH (DE)

(72) Bernd Holl

(74) Dannemann, Siemsen, Bigler & Ipanema Moreira

Prorrogado de 18/05/2020 a 17/05/2025 (4º Período).

(11) DI 6501786-2

Código 46 - Prorrogação

(22) 17/05/2005

(15) 25/10/2005

(45) 25/10/2005

(54) CONFIGURAÇÃO APLICADA A RECIPIENTE OU CAIXA

(73) SOREMARTEC S.A. (LU)

(72) Giuseppe Terrasi
(74) ANA PAULA SANTOS CELIDONIO
Prorrogado de 18/05/2020 a 17/05/2025 (4º Período).

(11) DI 6501787-0

Código 46 - Prorrogação
(22) 17/05/2005
(15) 04/10/2005
(45) 04/10/2005
(54) CONFIGURAÇÃO APLICADA A RECIPIENTE
(73) SOREMARTEC S.A. (LU)
(72) Sergio Mansuino
(74) ANA PAULA SANTOS CELIDONIO
Prorrogado de 18/05/2020 a 17/05/2025 (4º Período).

(11) DI 6501897-4

Código 46 - Prorrogação
(22) 12/05/2005
(15) 19/07/2005
(45) 19/07/2005
(54) CONFIGURAÇÃO ORNAMENTAL APLICADA EM GARRAFA PARA REFRIGERANTES
(73) Primo Schincariol Indústria de Cervejas e Refrigerantes S/A (BR/SP)
(72) Adriano Schincariol
(74) ARTUR FRANCISCO SCHAAL
Prorrogado de 13/05/2020 a 12/05/2025 (4º Período).

(11) DI 6501898-2

Código 46 - Prorrogação
(22) 12/05/2005
(15) 19/07/2005
(45) 19/07/2005
(54) CONFIGURAÇÃO ORNAMENTAL APLICADA EM GARRAFA PARA REFRIGERANTES E OUTROS
(73) Primo Schincariol Indústria de Cervejas e Refrigerantes S/A (BR/SP)
(72) Adriano Schincariol
(74) Sérgio Perocco
Prorrogado de 13/05/2020 a 12/05/2025 (4º Período).

(11) DI 7001607-0

Código 46 - Prorrogação
(22) 04/05/2010
(15) 23/11/2010
(45) 23/11/2010
(52) 07-02
(54) CONFIGURAÇÃO APLICADA EM FORMA DE ALIMENTOS
(73) NELY CRISTINA BRAIDOTTI (BR/SP)
(72) NELY CRISTINA BRAIDOTTI

(74) SIMBOLO MARCAS E PATENTES LTDA
Prorrogado de 05/05/2020 a 04/05/2025 (3º Período).

(11) DI 7001608-9

Código 46 - Prorrogação
(22) 04/05/2010
(15) 01/03/2011
(45) 01/03/2011
(52) 03-01
(54) CONFIGURAÇÃO APLICADA EM MALETA
(73) NELY CRISTINA BRAIDOTTI (BR/SP)
(72) NELY CRISTINA BRAIDOTTI
(74) SIMBOLO MARCAS E PATENTES LTDA
Prorrogado de 05/05/2020 a 04/05/2025 (3º Período).

(11) DI 7001609-7

Código 46 - Prorrogação
(22) 04/05/2010
(15) 23/11/2010
(45) 23/11/2010
(52) 09-01
(54) CONFIGURAÇÃO APLICADA EM GARRAFA
(73) NELY CRISTINA BRAIDOTTI (BR/SP)
(72) NELY CRISTINA BRAIDOTTI
(74) SIMBOLO MARCAS E PATENTES LTDA
Prorrogado de 05/05/2020 a 04/05/2025 (3º Período).

(11) DI 7001610-0

Código 46 - Prorrogação
(22) 04/05/2010
(15) 23/11/2010
(45) 23/11/2010
(52) 23-02 , 06-01
(54) CONFIGURAÇÃO APLICADA EM ASSENTO INFANTIL PORTÁTIL
(73) NELY CRISTINA BRAIDOTTI (BR/SP)
(72) NELY CRISTINA BRAIDOTTI
(74) SIMBOLO MARCAS E PATENTES LTDA
Prorrogado de 05/05/2020 a 04/05/2025 (3º Período).

(11) DI 7001678-0

Código 46 - Prorrogação
(22) 03/05/2010
(15) 09/11/2010
(45) 09/11/2010
(52) 09-07
(54) MEIO DE FECHAMENTO PARA EMBALAGEM
(73) Obrist Closures Switzerland GmbH (CH)
(72) Philippe Bardet

(74) Nellie Anne Daniel-Shores
Prorrogado de 04/05/2020 a 03/05/2025 (3º Período).

(11) DI 7001688-7

Código 46 - Prorrogação
(22) 05/05/2010
(15) 07/12/2010
(45) 07/12/2010
(52) 09-07
(54) CONFIGURAÇÃO APLICADA EM TAMPA DO TIPO FLIP-TOP
(73) Rogerio Romo Garcia (BR/SP)
(72) Rogerio Romo Garcia
(74) Dannemann, Siemsen, Bigler & Ipanema Moreira
Prorrogado de 06/05/2020 a 05/05/2025 (3º Período).

(11) DI 7001689-5

Código 46 - Prorrogação
(22) 05/05/2010
(15) 23/11/2010
(45) 23/11/2010
(52) 09-07
(54) CONFIGURAÇÃO APLICADA EM TAMPA DO TIPO FLIP-TOP
(73) Rogerio Romo Garcia (BR/SP)
(72) Rogerio Romo Garcia
(74) Dannemann, Siemsen, Bigler & Ipanema Moreira
Prorrogado de 06/05/2020 a 05/05/2025 (3º Período).

(11) DI 7001690-9

Código 46 - Prorrogação
(22) 06/05/2010
(15) 11/01/2011
(45) 11/01/2011
(52) 15-01
(54) CONFIGURAÇÃO APLICADA EM MOTOR PARA GUINCHO
(73) Kito Corp. (JP)
(72) Naoya Ogawa; Kazuho Furukawa; Youichi Nagase; Fujito Yudate
(74) Dannemann, Siemsen, Bigler & Ipanema Moreira
Prorrogado de 07/05/2020 a 06/05/2025 (3º Período).

(11) DI 7001694-1

Código 46 - Prorrogação
(22) 06/05/2010
(15) 22/02/2012
(45) 22/02/2012
(52) 15-01
(54) CONFIGURAÇÃO APLICADA EM MOTOR PARA GUINCHO
(73) Kito Corp. (JP)
(72) Youichi Nagase; Naoya Ogawa; Fujito Yudate; Kazuho Furukawa

(74) Dannemann, Siemsen, Bigler & Ipanema Moreira
Prorrogado de 07/05/2020 a 06/05/2025 (3º Período).

(11) DI 7001819-7

Código 46 - Prorrogação
(22) 12/05/2010
(15) 19/04/2011
(45) 19/04/2011
(52) 08-03
(54) CONFIGURAÇÃO APLICADA A MÁQUINA DE CORTE DE CERÂMICA.
(73) GERMANS BOADA, S.A (ES)
(72) JOSEP TORRENTS I COMAS
(74) ADVOCACIA PIETRO ARIBONI S/C
Prorrogado de 13/05/2020 a 12/05/2025 (3º Período).

(11) DI 7001876-6

Código 46 - Prorrogação
(22) 14/05/2010
(15) 04/09/2012
(45) 04/09/2012
(52) 08-03
(54) CONFIGURAÇÃO APLICADA EM SERRA ELÉTRICA
(73) NORWOOD INDUSTRIES INC. (CA)
(72) PETER DALE
(74) MARTINEZ & ASSOCIADOS S/S LTDA
Prorrogado de 15/05/2020 a 14/05/2025 (3º Período).

(11) DI 7001877-4

Código 46 - Prorrogação
(22) 14/05/2010
(15) 04/09/2012
(45) 04/09/2012
(52) 08-03
(54) CONFIGURAÇÃO APLICADA EM GUIA PARA LÂMINA
(73) NORWOOD INDUSTRIES INC. (CA)
(72) PETER DALE
(74) MARTINEZ & ASSOCIADOS S/S LTDA
Prorrogado de 15/05/2020 a 14/05/2025 (3º Período).

(11) DI 7001883-9

Código 46 - Prorrogação
(22) 11/05/2010
(15) 07/12/2010
(45) 07/12/2010
(52) 15-99
(54) CONFIGURAÇÃO APLICADA EM PULVERIZADOR PARA ROBÔS DE PINTURA
(73) Dürr Systems Gmbh (DE)

(72) Hans-Jürgen Nolte; Andreas Fischer; Peter Marquardt; Jürgen Berkowitsch;
Joachim Schneider

(74) Dannemann, Siemsen, Bigler & Ipanema Moreira
Prorrogado de 12/05/2020 a 11/05/2025 (3º Período).

(11) DI 7001894-4

Código 46 - Prorrogação

(22) 13/05/2010

(15) 26/10/2010

(45) 26/10/2010

(52) 23-01

(54) CONFIGURAÇÃO APLICADA EM DISPOSITIVO PURIFICADOR DE ÁGUA

(73) UNILEVER N.V. (NL)

(72) Shyamsunder Balakrishna Karekar; Sandeep Kumar Pradhan; Madalasa
Srivastava; Mahendrakumar Maganlal Mistry; Siddhi Suresh Raul; Aishvarya
Murali

(74) Atem e Remer Asses. Consult. Prop. Int. Ltda
Prorrogado de 14/05/2020 a 13/05/2025 (3º Período).

(11) DI 7002009-4

Código 46 - Prorrogação

(22) 07/05/2010

(15) 03/04/2012

(45) 03/04/2012

(52) 07-01

(54) CONFIGURAÇÃO APLICADA EM BICO PARA MAMADEIRA

(73) Pigeon Corporation (JP)

(72) Daisuke Yamashita; Satoru Saito

(74) Nellie Anne Daniel-Shores

Prorrogado de 08/05/2020 a 07/05/2025 (3º Período).

(11) DI 7002012-4

Código 46 - Prorrogação

(22) 14/05/2010

(15) 16/11/2010

(45) 16/11/2010

(52) 12-15

(54) CONFIGURAÇÃO APLICADA EM BANDA DE RODAGEM PARA PNEU

(73) Continental Reifen Deutschland Gmbh (DE)

(72) Ulrich Behr

(74) Dannemann, Siemsen, Bigler & Ipanema Moreira

Prorrogado de 15/05/2020 a 14/05/2025 (3º Período).

(11) DI 7002013-2

Código 46 - Prorrogação

(22) 14/05/2010

(15) 16/11/2010

(45) 16/11/2010

(52) 23-01
(54) CONFIGURAÇÃO APLICADA EM APARELHO PARA IRRIGAÇÃO DE PLANTAS
(73) Deere & Company (US)
(72) Zvika Einav
(74) Momsen, Leonardos & Cia.
Prorrogado de 15/05/2020 a 14/05/2025 (3º Período).

(11) DI 7002074-4

Código 46 - Prorrogação
(22) 27/05/2010
(15) 07/12/2010
(45) 07/12/2010
(52) 28-02
(54) CONFIGURAÇÃO APLICADA EM BARRA DE SABONETE
(73) UNILEVER N.V. (NL)
(72) BENJAMIM PHALAN OATES
(74) ALEXANDRE FUKUDA YAMASHITA
Prorrogado de 28/05/2020 a 27/05/2025 (3º Período).

(11) DI 7002079-5

Código 46 - Prorrogação
(22) 17/05/2010
(15) 05/07/2011
(45) 05/07/2011
(52) 23-04
(54) CONFIGURAÇÃO APLICADA A CENTRO DE VENTILADORES AXIAIS
(73) Spal Automotive S.R.L. (IT)
(72) Alessandro Spaggiari
(74) Tavares Propriedade Intelectual Ltda.
Prorrogado de 18/05/2020 a 17/05/2025 (3º Período).

(11) DI 7002080-9

Código 46 - Prorrogação
(22) 17/05/2010
(15) 16/08/2011
(45) 16/08/2011
(52) 23-04
(54) CONFIGURAÇÃO APLICADA A CENTRO DE VENTILADORES AXIAIS
(73) Spal Automotive S.R.L. (IT)
(72) Alessandro Spaggiari
(74) Tavares Propriedade Intelectual Ltda.
Prorrogado de 18/05/2020 a 17/05/2025 (3º Período).

(11) DI 7002081-7

Código 46 - Prorrogação
(22) 17/05/2010
(15) 16/08/2011

(45) 16/08/2011
(52) 23-04
(54) CONFIGURAÇÃO APLICADA A PÁ DE VENTILADORES AXIAIS
(73) Spal Automotive S.R.L. (IT)
(72) Alessandro Spaggiari
(74) Tavares Propriedade Intelectual Ltda.
Prorrogado de 18/05/2020 a 17/05/2025 (3º Período).

(11) DI 7002095-7

Código 46 - Prorrogação
(22) 21/05/2010
(15) 23/08/2011
(45) 23/08/2011
(52) 07-02
(54) CONFIGURAÇÃO APLICADA EM FORNO DE EMBUTIR
(73) Electrolux do Brasil S.A. (BR/PR)
(72) Lizandro Chrestenzen; Mariana Atem; Janaina Costa Gonçalves
(74) Momsen, Leonardos & Cia.
Prorrogado de 22/05/2020 a 21/05/2025 (3º Período).

(11) DI 7002114-7

Código 46 - Prorrogação
(22) 28/05/2010
(15) 09/11/2010
(45) 09/11/2010
(52) 09-01
(54) CONFIGURAÇÃO APLICADA EM FRASCO
(73) UNILEVER N.V. (NL)
(72) BENJAMIN JAMES LAMBERT; BENJAMIN PHALAN OATES; PAUL LEE
DRAKE; PHILIP ALAN MARLOW; TIMOTHY HOPE JEBB
(74) ALEXANDRE FUKUDA YAMASHITA
Prorrogado de 29/05/2020 a 28/05/2025 (3º Período).

(11) DI 7002115-5

Código 46 - Prorrogação
(22) 28/05/2010
(15) 09/11/2010
(45) 09/11/2010
(52) 09-01
(54) CONFIGURAÇÃO APLICADA EM FRASCO
(73) UNILEVER N.V. (NL)
(72) BENJAMIN JAMES LAMBERT; BENJAMIN PHALAN OATES; PAUL LEE
DRAKE; PHILIP ALAN MARLOW; TIMOTHY HOPE JEBB
(74) ALEXANDRE FUKUDA YAMASHITA
Prorrogado de 29/05/2020 a 28/05/2025 (3º Período).

(11) DI 7002116-3

Código 46 - Prorrogação

(22) 28/05/2010
(15) 12/04/2011
(45) 12/04/2011
(52) 09-07
(54) CONFIGURAÇÃO APLICADA EM TAMPA
(73) UNILEVER N.V. (NL)
(72) BENJAMIN JAMES LAMBERT; BENJAMIN PHALAN OATES; PHILIP ALAN MARLOW; TIMOTHY HOPE JEBB
(74) ALEXANDRE FUKUDA YAMASHITA
Prorrogado de 29/05/2020 a 28/05/2025 (3º Período).

(11) DI 7002117-1

Código 46 - Prorrogação
(22) 28/05/2010
(15) 09/11/2010
(45) 09/11/2010
(52) 09-01
(54) CONFIGURAÇÃO APLICADA EM POTE
(73) UNILEVER N.V. (NL)
(72) BENJAMIN JAMES LAMBERT; BENJAMIN PHALAN OATES; PHILIP ALAN MARLOW; TIMOTHY HOPE JEBB
(74) ALEXANDRE FUKUDA YAMASHITA
Prorrogado de 29/05/2020 a 28/05/2025 (3º Período).

(11) DI 7002224-0

Código 46 - Prorrogação
(22) 26/05/2010
(15) 07/12/2010
(45) 07/12/2010
(52) 12-15
(54) CONFIGURAÇÃO APLICADA EM BANDA DE RODAGEM PARA PNEU
(73) Continental Reifen Deutschland Gmbh (DE)
(72) Ulrich Behr
(74) Dannemann, Siemsen, Bigler & Ipanema Moreira
Prorrogado de 27/05/2020 a 26/05/2025 (3º Período).

(11) DI 7002228-3

Código 46 - Prorrogação
(22) 27/05/2010
(15) 07/12/2010
(45) 07/12/2010
(52) 07-01
(54) CONFIGURAÇÃO APLICADA EM TIGELA
(73) Dart Industries Inc (US)
(72) Christian Olivari; Vincent Jalet
(74) Momsen, Leonardos & Cia
Prorrogado de 28/05/2020 a 27/05/2025 (3º Período).

(11) DI 7002229-1	Código 46 - Prorrogação (22) 27/05/2010 (15) 07/12/2010 (45) 07/12/2010 (52) 07-01 (54) CONFIGURAÇÃO APLICADA EM TIGELA (73) Dart Industries Inc. (US) (72) Christian Olivari; Vincent Jalet (74) Momsen, Leonardos & Cia Prorrogado de 28/05/2020 a 27/05/2025 (3º Período).
(11) DI 7002230-5	Código 46 - Prorrogação (22) 27/05/2010 (15) 16/11/2010 (45) 16/11/2010 (52) 07-01 (54) CONFIGURAÇÃO APLICADA EM TIGELA (73) Dart Industries Inc (US) (72) Christian Olivari; Vincent Jalet (74) Momsen, Leonardos & Cia Prorrogado de 28/05/2020 a 27/05/2025 (3º Período).
(11) DI 7002231-3	Código 46 - Prorrogação (22) 27/05/2010 (15) 16/11/2010 (45) 16/11/2010 (52) 07-01 (54) CONFIGURAÇÃO APLICADA EM TIGELA (73) Dart Industries Inc (US) (72) Christian Olivari; Vincent Jalet (74) Momsen, Leonardos & Cia Prorrogado de 28/05/2020 a 27/05/2025 (3º Período).
(11) DI 7002232-1	Código 46 - Prorrogação (22) 27/05/2010 (15) 12/04/2011 (45) 12/04/2011 (52) 23-01 (54) CONFIGURAÇÃO ORNAMENTAL APLICADA EM PURIFICADOR DE ÁGUA (73) Electrolux Do Brasil S.A. (BR/PR) (72) Alexandre Barros Neves; Lizandro Maciel Chrestenzen; Wesley Yuki Yoshi Saikawa (74) Momsen, Leonardos & Cia

Prorrogado de 28/05/2020 a 27/05/2025 (3º Período).

(11) DI 7002255-0

Código 46 - Prorrogação
(22) 31/05/2010
(15) 27/12/2011
(45) 27/12/2011
(52) 15-05
(54) CONFIGURAÇÃO APLICADA EM CANETA ULTRASÔNICA
(73) Electrolux do Brasil S.A (BR/PR)
(72) Rodrigo Scandelari Pereira; Vinicius Weinert; Valkiria Pedri Fialkowski
(74) Solmark Asses. em Prop. Intelectual
Prorrogado de 01/06/2020 a 31/05/2025 (3º Período).

(11) DI 7002257-7

Código 46 - Prorrogação
(22) 31/05/2010
(15) 27/12/2011
(45) 27/12/2011
(52) 15-05
(54) CONFIGURAÇÃO APLICADA EM MÁQUINA DE LAVAR
(73) Electrolux do Brasil S.A (BR/PR)
(72) Valkiria Pedri Fialkowski; Vinicius Weinert; Rodrigo Scandelari Pereira
(74) Solmark Asses. em Prop. Intelectual
Prorrogado de 01/06/2020 a 31/05/2025 (3º Período).

(11) DI 7002339-5

Código 46 - Prorrogação
(22) 02/06/2010
(15) 01/02/2011
(45) 01/02/2011
(52) 28-03
(54) SUPORTE PARA BARBEADOR DE TRÊS CABEÇAS
(73) KONINKLIJKE PHILIPS N.V. (NL)
(72) Gaël Prat-Pfister
(74) DAVID DO NASCIMENTO ADVOGADOS ASSOCIADOS
Prorrogado de 03/06/2020 a 02/06/2025 (3º Período).

(11) DI 7002709-9

Código 46 - Prorrogação
(22) 13/07/2010
(15) 04/01/2011
(45) 04/01/2011
(52) 12-02
(54) CONFIGURAÇÃO ORNAMENTAL APLICADA EM CARRINHO COM CADEIRA PARA ENGRAXAR CALÇADOS
(73) ASSOCIAÇÃO PAULISTA DE EDUCAÇÃO E CULTURA (BR/SP)
(72) ANTÔNIO VERONEZI

(74) MÁRIO DE NANI JÚNIOR
Prorrogado de 14/07/2020 a 13/07/2025 (3º Período).

(11) DI 7002879-6

Código 46 - Prorrogação
(22) 23/07/2010
(15) 22/02/2011
(45) 22/02/2011
(52) 02-03
(54) CONFIGURAÇÃO APLICADA EM VISEIRA PARA CAPACETE
(73) RUBENS COELHO DE SOUZA JUNIOR (BR/SP)
(72) RUBENS COELHO DE SOUZA JUNIOR
(74) JOSÉ EDIS RODRIGUES
Prorrogado de 24/07/2020 a 23/07/2025 (3º Período).

(11) DI 7002898-2

Código 46 - Prorrogação
(22) 14/05/2010
(15) 10/05/2011
(45) 10/05/2011
(52) 09-03
(54) CONFIGURAÇÃO APLICADA EM CONJUNTO E SUPORTE COM POTES A VÁCUO
(73) Electrolux do Brasil S.A (BR/PR)
(72) Julio Eugênio Bertola
(74) Solmark Asses. em Prop. Intelectual
Prorrogado de 15/05/2020 a 14/05/2025 (3º Período).

(11) DI 7003008-1

Código 46 - Prorrogação
(22) 19/05/2010
(15) 25/01/2011
(45) 25/01/2011
(52) 24-04
(54) INALADOR
(73) Teva Pharmaceuticals Ireland (NL)
(72) Robert Sheehy
(74) Mirian Oliveira da Rocha Pitta
Prorrogado de 20/05/2020 a 19/05/2025 (3º Período).

(11) DI 7003672-1

Código 46 - Prorrogação
(22) 30/07/2010
(15) 20/12/2011
(45) 20/12/2011
(52) 15-01
(54) CONFIGURAÇÃO APLICADA EM MOTOR ELÉTRICO
(73) Sew-Eurodrive Gmbh & Co. KG (DE)

(72) Hans-Jürgen Lannoch
(74) Dannemann, Siemsen, Bigler & Ipanema Moreira
Prorrogado de 31/07/2020 a 30/07/2025 (3º Período).

(11) DI 7004223-3

Código 46 - Prorrogação
(22) 13/08/2010
(15) 17/05/2011
(45) 17/05/2011
(52) 10-02
(54) CONFIGURAÇÃO APLICADA A RELÓGIO DE PULSO
(73) Rafael Simões Miranda (BR/RJ)
(72) Rafael Simões Miranda
(74) Momsen, Leonardos & Cia.
Prorrogado de 14/08/2020 a 13/08/2025 (3º Período).

(11) DI 7005960-8

Código 46 - Prorrogação
(22) 21/05/2010
(15) 13/03/2012
(45) 13/03/2012
(52) 07-02
(54) CONFIGURAÇÃO APLICADA EM FORNO DE EMBUTIR
(62) DI 7002095-7 21/05/2010
(73) Electrolux do Brasil S.A. (BR/PR)
(72) Lizandro Chrestenzen; Mariana Atem; Janaina Costa Gonçalves
(74) Momsen, Leonardos & Cia
Prorrogado de 22/05/2020 a 21/05/2025 (3º Período).

(11) DI 7101086-6

Código 46 - Prorrogação
(22) 21/03/2011
(15) 17/04/2012
(45) 17/04/2012
(52) 07-03
(54) CONFIGURAÇÃO APLICADA EM CONJUNTO DE TALHERES
(73) LUIZ CARLOS DE MORAES (BR/SP)
(72) LUIZ CARLOS DE MORAES
(74) CRIMARK ASSESSORIA EMPRESARIAL LTDA.
Prorrogado de 22/03/2021 a 21/03/2026 (3º Período).

(11) DI 7101090-4

Código 46 - Prorrogação
(22) 21/03/2011
(15) 22/02/2012
(45) 22/02/2012
(52) 07-03
(54) CONFIGURAÇÃO APLICADA EM CONJUNTO DE TALHERES

(73) LUIZ CARLOS DE MORAES (BR/SP)
(72) ANTONIO TADEU LOPES DE CAMARGO; LUIZ CARLOS DE MORAES
(74) CRIMARK ASSESSORIA EMPRESARIAL LTDA.
Prorrogado de 22/03/2021 a 21/03/2026 (3º Período).

(11) DI 7101493-4

Código 46 - Prorrogação
(22) 27/04/2011
(15) 18/12/2012
(45) 18/12/2012
(52) 13-03
(54) CONFIGURAÇÃO APLICADA EM DISPOSITIVO DE PROTEÇÃO CONTRA SURTOS ELÉTRICOS PARA LINHAS DE ENERGIA E DADOS COM INSTALAÇÃO DIRETA NA TOMADA DE ENERGIA
(73) Clamper Indústria e Comércio S/A (BR/MG)
(72) Wagner Almeida Barbosa; Ailton Ricaldoni Lobo
(74) Sâmia Batista Amin
Prorrogado de 28/04/2021 a 27/04/2026 (3º Período).

(11) DI 7102393-3

Código 46 - Prorrogação
(22) 29/04/2011
(15) 31/01/2012
(45) 31/01/2012
(52) 02-04
(54) CONFIGURAÇÃO APLICADA EM SOLADO
(73) Terras de Aventura Indústria de Artigos Esportivos Ltda (BR/RJ)
(72) Oskar Fossati Metsavaht
(74) MMV Agentes da Propriedade Industrial
Prorrogado de 30/04/2021 a 29/04/2026 (3º Período).

Código 47.3 - Petição Deferida

Deferimento da petição apresentada

(11) BR 30 2012 004055-8	Código 47.3 - Petição Deferida (71) PHILIP MORRIS PRODUCTS S.A. (CH) (74) DANNEMANN, SIEMSEN, BIGLER & IPANEMA MOREIRA Deferida a petição, com vistas à inclusão de autor. Em referência ao protocolo nº 020130047289, de 29/05/2013.
(11) BR 30 2012 006455-4	Código 47.3 - Petição Deferida (71) Creanova Universal Clousures Limited (GB) (74) Murta Goyanes Propriedade Intelectual Deferida a petição, com vistas à apresentação do documento de procuração. Em referência ao protocolo nº 020130037144, de 02/05/2013.
(11) BR 30 2012 006567-4	Código 47.3 - Petição Deferida (71) GE HEALTHCARE BIO-SCIENCES AB (SE) (74) KASZNAR LEONARDOS PROPRIEDADE INTELECTUAL Deferida a petição, com vistas à apresentação do documento de cessão do autor. Em referência ao protocolo nº 020130033785, de 19/04/2013.
(11) BR 30 2013 000230-6	Código 47.3 - Petição Deferida (71) SYNGENTA PARTICIPATIONS AG (CH) (74) Dannemann, Siemsen, Bigler & Ipanema Moreira Deferida a petição, com vistas à apresentação do documento de cessão dos autores. Em referência ao protocolo nº 020130063871, de 23/07/2013.
(11) BR 30 2013 000409-0	Código 47.3 - Petição Deferida (71) COVIDIEN LP (US) (74) ORLANDO DE SOUZA Deferida a petição, com vistas à apresentação do documento de prioridade unionista. Em referência ao protocolo nº 020130037167, de 02/05/2013.
(11) BR 30 2013 000415-5	Código 47.3 - Petição Deferida (71) Covidien Lp (US) (74) Orlando de Souza Deferida a petição, com vistas à apresentação do documento de prioridade unionista. Em referência ao protocolo nº 020130037162, de 02/05/2013.
(11) BR 30 2013 000439-2	Código 47.3 - Petição Deferida (71) THE COCA-COLA COMPANY (US) (74) DI BLASI, PARENTE & ASS. PROP. IND. LTDA

Deferida a petição, com vistas à apresentação do documento de prioridade unionista. Em referência ao protocolo nº 020130038063, de 06/05/2013.

(11) BR 30 2013 000528-3

Código 47.3 - Petição Deferida

(71) GLAXOSMITHKLINE LLC (US)

(74) NELLIE D SHORES

Deferida a petição, com vistas à apresentação do documento de prioridade unionista. Em referência ao protocolo nº 020130039201, de 08/05/2013.

(11) BR 30 2013 000546-1

Código 47.3 - Petição Deferida

(71) KITO CORPORATION (JP)

(74) NELLIE D SHORES

Deferida a petição, com vistas à apresentação do documento de prioridade unionista. Em referência ao protocolo nº 020130039600, de 09/05/2013.

(11) BR 30 2013 000547-0

Código 47.3 - Petição Deferida

(71) KITO CORPORATION (JP)

(74) Nellie D Shores

Deferida a petição, com vistas à apresentação do documento de prioridade unionista. Em referência ao protocolo nº 020130039599, de 09/05/2013.

(11) BR 30 2013 000555-0

Código 47.3 - Petição Deferida

(71) KRAFT FOODS GROUP BRANDS LLC (US)

(74) LUIZ LEONARDOS & ADVOGADOS

Deferida a petição, com vistas à apresentação do documento de prioridade unionista. Em referência ao protocolo nº 020130038367, de 06/05/2013.

(11) BR 30 2013 000659-0

Código 47.3 - Petição Deferida

(71) PEPSICO, INC. (US)

(74) DANNEMAN, SIEMSEN, BIGLER & IPANEMA MOREIRA

Deferida a petição, com vistas à apresentação do documento de prioridade unionista. Em referência ao protocolo nº 020130037889, de 03/05/2013.

(11) BR 30 2013 000671-9

Código 47.3 - Petição Deferida

(71) TRISTAR PRODUCTS, INC. (US)

(74) LUIZ LEONARDOS & CIA - PROPRIEDADE INTELECTUAL

Deferida a petição, com vistas à apresentação do documento de prioridade unionista. Em referência ao protocolo nº 020130043032, de 17/05/2013.

(11) BR 30 2013 000694-8

Código 47.3 - Petição Deferida

(71) LRC PRODUCTS LIMITED (GB)

(74) Di Blasi, Parente & Ass. Prop. Ind. Ltda

Deferida a petição, com vistas à apresentação do documento de prioridade unionista. Em referência ao protocolo nº 020130040515, de 13/05/2013.

(11) BR 30 2013 000695-6	Código 47.3 - Petição Deferida (71) THE COCA-COLA COMPANY (US) (74) DI BLASI, PARENTE & ASS. PROP. IND. LTDA Deferida a petição, com vistas à apresentação do documento de prioridade unionista. Em referência ao protocolo nº 020130044038, de 21/05/2013.
(11) BR 30 2013 000701-4	Código 47.3 - Petição Deferida (71) CNH INDUSTRIAL AMERICA LLC (US) (74) ARTUR SCHAAL Deferida a petição, com vistas à apresentação do documento de prioridade unionista. Em referência ao protocolo nº 020130044001, de 21/05/2013.
(11) BR 30 2013 000702-2	Código 47.3 - Petição Deferida (71) S.C. JOHNSON & SON, INC. (US) (74) NELLIE D SHORES Deferida a petição, com vistas à apresentação do documento de prioridade unionista. Em referência ao protocolo nº 020130043979, de 21/05/2013.
(11) BR 30 2013 000713-8	Código 47.3 - Petição Deferida (71) CNH INDUSTRIAL AMERICA LLC (US) (74) ARTUR SCHAAL Deferida a petição, com vistas à apresentação do documento de prioridade unionista. Em referência ao protocolo nº 020130044559, de 22/05/2013.
(11) BR 30 2013 000775-8	Código 47.3 - Petição Deferida (71) CNH INDUSTRIAL AMERICA LLC (US) (74) ARTUR SCHAAL Deferida a petição, com vistas à apresentação do documento de prioridade unionista. Em referência ao protocolo nº 020130044549, de 22/05/2013.
(11) BR 30 2013 000787-1	Código 47.3 - Petição Deferida (71) Atlas Copco Airpower, Naamloze Vennootschap (BE) (74) ORLANDO DE SOUZA Deferida a petição, com vistas à apresentação do documento de prioridade unionista. Em referência ao protocolo nº 020130043467, de 20/05/2013.
(11) BR 30 2013 000849-5	Código 47.3 - Petição Deferida (71) RECKITT & COLMAN (OVERSEAS) HYGIENE HOME LIMITED (GB) (74) DI BLASI, PARENTE & ASS. PROP. IND. LTDA Deferida a petição, com vistas à apresentação do documento de prioridade unionista. Em referência ao protocolo nº 020130046480, de 28/05/2013.
(11) BR 30 2013 000850-9	Código 47.3 - Petição Deferida

	(71) RECKITT & COLMAN (OVERSEAS) HYGIENE HOME LIMITED (GB) (74) DI BLASI, PARENTE & ASS. PROP. IND. LTDA Deferida a petição, com vistas à apresentação do documento de prioridade unionista. Em referência ao protocolo nº 020130046471, de 28/05/2013.
(11) BR 30 2013 000852-5	Código 47.3 - Petição Deferida (71) RECKITT & COLMAN (OVERSEAS) HYGIENE HOME LIMITED (GB) (74) Di Blasi, Parente & Ass. Prop. Ind. Ltda Deferida a petição, com vistas à apresentação do documento de prioridade unionista. Em referência ao protocolo nº 020130046475, de 28/05/2013.
(11) BR 30 2013 000854-1	Código 47.3 - Petição Deferida (71) Glaxosmithkline Consumer Healthcare Gmbh & Co. KG (DE) (74) Kasznar Leonardos Propriedade Intelectual Deferida a petição, com vistas à apresentação do documento de prioridade unionista. Em referência ao protocolo nº 020130039698, de 09/05/2013.
(11) BR 30 2013 000895-9	Código 47.3 - Petição Deferida (71) MARTOR KG (DE) (74) Kasznar Leonardos Propriedade Intelectual Deferida a petição, com vistas à apresentação do documento de prioridade unionista. Em referência ao protocolo nº 020130040510, de 13/05/2013.
(11) BR 30 2013 000914-9	Código 47.3 - Petição Deferida (71) SUZUKI MOTOR CORPORATION (JP) (74) Nellie D Shores Deferida a petição, com vistas à apresentação do documento de prioridade unionista. Em referência ao protocolo nº 020130047082, de 29/05/2013.
(11) BR 30 2013 000966-1	Código 47.3 - Petição Deferida (71) ARCH SUPPORT FOOTWEAR IP PTY LTD ACN 623 144 954 (AU) (74) DANIEL ADVOGADOS Deferida a petição, com vistas à apresentação do documento de prioridade unionista. Em referência ao protocolo nº 020130038310, de 06/05/2013.
(11) BR 30 2013 000992-0	Código 47.3 - Petição Deferida (71) GOIZPER, S. COOP. (ES) (74) DANNEMANN, SIEMSEN, BIGLER & IPANEMA MOREIRA Deferida a petição, com vistas à apresentação do documento de prioridade unionista. Em referência ao protocolo nº 020130042890, de 17/05/2013.
(11) BR 30 2013 001036-8	Código 47.3 - Petição Deferida (71) KONINKLIJKE DOUWE EGBERTS B.V. (NL) (74) DAVID DO NASCIMENTO ADVOGADOS ASSOCIADOS

Deferida a petição, com vistas à apresentação do documento de prioridade unionista. Em referência ao protocolo nº 020130047228, de 29/05/2013.

(11) BR 30 2013 001050-3

Código 47.3 - Petição Deferida
(71) THE FRENCH'S FOOD COMPANY LLC (US)
(74) DI BLASI, PARENTE & ASS. PROP. IND. LTDA
Deferida a petição, com vistas à apresentação do documento de prioridade unionista. Em referência ao protocolo nº 020130039237, de 08/05/2013.

(11) BR 30 2013 001071-6

Código 47.3 - Petição Deferida
(71) MAPA GMBH (DE)
(74) DANNEMANN, SIEMSEN, BIGLER & IPANEMA MOREIRA
Deferida a petição, com vistas à apresentação do documento de prioridade unionista. Em referência ao protocolo nº 020130040104, de 10/05/2013.

(11) BR 30 2013 001175-5

Código 47.3 - Petição Deferida
(71) INNOVATION FIRST, INC (US)
(74) Orlando de Souza
Deferida a petição, com vistas à apresentação do documento de prioridade unionista. Em referência ao protocolo nº 020130049566, de 06/06/2013.

(11) BR 30 2013 001184-4

Código 47.3 - Petição Deferida
(71) FRANKE TECHNOLOGY AND TRADEMARK LTD. (CH)
(74) Kasznar Leonardos Propriedade Intelectual
Deferida a petição, com vistas à apresentação do documento de prioridade unionista. Em referência ao protocolo nº 020130047442, de 31/05/2013.

(11) BR 30 2013 001242-5

Código 47.3 - Petição Deferida
(71) THULE SWEDEN AB (SE)
(74) Kasznar Leonardos Propriedade Intelectual
Deferida a petição, com vistas à apresentação do documento de prioridade unionista. Em referência ao protocolo nº 020130040051, de 10/05/2013.

(11) BR 30 2013 001250-6

Código 47.3 - Petição Deferida
(71) F.M. S.R.L. (IT)
(74) Di Blasi, Parente & Ass. Prop. Ind. Ltda
Deferida a petição, com vistas à apresentação do documento de prioridade unionista. Em referência ao protocolo nº 020130044022, de 21/05/2013.

(11) BR 30 2013 001275-1

Código 47.3 - Petição Deferida
(71) GLAXO GROUP LIMITED (GB)
(74) KASZNAR LEONARDOS PROPRIEDADE INTELECTUAL
Deferida a petição, com vistas à apresentação do documento de procuração. Em referência ao protocolo nº 020130038384, de 06/05/2013.

(11) BR 30 2013 001289-1	Código 47.3 - Petição Deferida (71) THE PROCTER & GAMBLE COMPANY (US) (74) TRENCH,ROSSI E WATANABE Deferida a petição, com vistas à apresentação do documento de prioridade unionista. Em referência ao protocolo nº 020130040296, de 13/05/2013.
(11) BR 30 2013 001385-5	Código 47.3 - Petição Deferida (71) UNIFY GMBH & CO. KG (DE) (74) DANNEMANN ,SIEMSEN ,BIGLER & IPANEMA MOREIRA Deferida a petição, com vistas à apresentação do documento de prioridade unionista. Em referência ao protocolo nº 020130042895, de 17/05/2013.
(11) BR 30 2013 001390-1	Código 47.3 - Petição Deferida (71) GUALA CLOSURES INTERNATIONAL B.V. (74) ARIBONI, FABBRI E SCHMIDT SOCIEDADE DE ADVOGADOS Deferida a petição, com vistas à apresentação do documento de prioridade unionista. Em referência ao protocolo nº 020130037886, de 03/05/2013.
(11) BR 30 2013 001391-0	Código 47.3 - Petição Deferida (71) ALBEA SERVICES (FR) (74) DENIS ALLAN DANIEL Deferida a petição, com vistas à apresentação do documento de prioridade unionista. Em referência ao protocolo nº 020130046161, de 27/05/2013.
(11) BR 30 2013 001416-9	Código 47.3 - Petição Deferida (71) KOHLER CO. (US) (74) KASZNAR LEONARDOS PROPRIEADE INTELECTUAL Deferida a petição, com vistas à apresentação do documento de prioridade unionista. Em referência ao protocolo nº 020130044230, de 21/05/2013.
(11) BR 30 2013 001437-1	Código 47.3 - Petição Deferida (71) KOHLER CO. (US) (74) Kasznar Leonardos Propriedade Intelectual Deferida a petição, com vistas à apresentação do documento de prioridade unionista. Em referência ao protocolo nº 020130046602, de 28/05/2013.
(11) BR 30 2013 001439-8	Código 47.3 - Petição Deferida (71) FORMWAY FURNITURE LIMITED (NZ) (74) DANNEMANN ,SIEMSEN ,BIGLER & IPANEMA MOREIRA Deferida a petição, com vistas à apresentação do documento de prioridade unionista. Em referência ao protocolo nº 020130039632, de 09/05/2013.
(11) BR 30 2013 001455-0	Código 47.3 - Petição Deferida

(71) SIEMENS AKTIENGESELLSCHAFT (DE)

(74) DANNEMANN, SIEMSEN, BIGLER & IPANEMA MOREIRA

Deferida a petição, com vistas à retificação de dados de autor. Em referência ao protocolo nº 020130041519, de 15/05/2013.

(11) BR 30 2013 001478-9

Código 47.3 - Petição Deferida

(71) Wm. Wrigley Jr. Company (US)

(74) Araripe & Associados

Deferida a petição, com vistas à apresentação do documento de cessão do autor. Em referência ao protocolo nº 020130042617, de 17/05/2013.

(11) BR 30 2013 001556-4

Código 47.3 - Petição Deferida

(71) GUANGDONG XINBAO ELECTRICAL APPLIANCES HOLDINGS CO., LTD (CN)

(74) DANNEMANN, SIEMSEN, BIGLER & IPANEMA MOREIRA

Deferida a petição, com vistas à apresentação do documento de prioridade unionista. Em referência ao protocolo nº 020130051689, de 12/06/2013.

(11) BR 30 2013 001557-2

Código 47.3 - Petição Deferida

(71) RECKITT BENCKISER VANISH B.V. (NL)

(74) DI BLASI, PARENTE & ASS. PROP. IND. LTDA

Deferida a petição, com vistas à apresentação do documento de procuração e solicitação de retificação do endereço de autores. Em referência ao protocolo nº 020130048533, de 04/06/2013.

(11) BR 30 2013 001667-6

Código 47.3 - Petição Deferida

(71) ELECTROLUX DO BRASIL S.A. (BR/PR)

(74) Kasznar Leonardos Propriedade Intelectual

Deferida a petição, com vistas à apresentação do documento de cessão dos autores. Em referência ao protocolo nº 020130040507, de 13/05/2013.

(11) BR 30 2013 001692-7

Código 47.3 - Petição Deferida

(71) EGS ELECTRICAL GROUP, LLC (US)

(74) Dannemann, Siemsen, Bigler & Ipanema Moreira

Deferida a petição, com vistas à apresentação do documento de prioridade unionista. Em referência ao protocolo nº 020130039670, de 09/05/2013.

(11) BR 30 2013 001781-8

Código 47.3 - Petição Deferida

(71) VALENTINO S.P.A. (IT)

(74) Bhering Advogados

Deferida a petição, com vistas à apresentação do documento de prioridade unionista. Em referência ao protocolo nº 020130047930, de 03/06/2013.

(11) BR 30 2013 001816-4

Código 47.3 - Petição Deferida

	(71) THE PROCTER & GAMBLE COMPANY (US) (74) TRENCH, ROSSI E WATANABE ADVOGADOS Deferida a petição, com vistas à apresentação do documento de prioridade unionista. Em referência ao protocolo nº 020130048356, de 04/06/2013.
(21) BR 30 2019 005414-0	Código 47.3 - Petição Deferida (71) ANHEUSER-BUSCH INBEV S.A. (BE) (74) DANNEMANN, SIEMSEN, BIGLER & IPANEMA MOREIRA Referente à verificação dos aspectos formais do documento de prioridade apresentado na petição de protocolo 870190130402
(21) BR 30 2019 005652-6	Código 47.3 - Petição Deferida (71) CHEP TECHNOLOGY PTY LIMITED (AU) (74) GUERRA PROPRIEDADE INDUSTRIAL Referente à verificação dos aspectos formais do documento de procauração apresentado na petição de protocolo 870200006986
(21) BR 30 2019 005996-7	Código 47.3 - Petição Deferida (71) BOSTONGENE CORPORATION (US) (74) DANNEMANN, SIEMSEN, BIGLER & IPANEMA MOREIRA Referente à apresentação de emenda da Prioridade Unionista realizada pelo Escritório Americano na petição de protocolo 870200029587.
(21) BR 30 2020 000384-5	Código 47.3 - Petição Deferida (71) MAGNETIC AUTOCONTROL GMBH (DE) (74) DANNEMANN, SIEMSEN, BIGLER & IPANEMA MOREIRA Referente à verificação dos aspectos formais do documento de prioridade apresentado na petição de protocolo 870200032884
(21) BR 30 2020 000390-0	Código 47.3 - Petição Deferida (71) ABBVIE INC. (US) (74) DANIEL ADVOGADOS (ALT.DE DANIEL & CIA) Referente à verificação dos aspectos formais do documento de prioridade apresentado na petição de protocolo 870200050898
(11) BR 30 2020 000391-8	Código 47.3 - Petição Deferida (71) CHERY AUTOMOBILE CO., LTD. (CN) (74) KASZNAR LEONARDOS PROPRIEDADE INTELECTUAL Referente à verificação dos aspectos formais do documento de prioridade apresentado na petição de protocolo 870200028920
(11) BR 30 2020 000396-9	Código 47.3 - Petição Deferida (71) FERRARI S.P.A. (IT) (74) ARIBONI, FABBRI E SCHMIDT SOCIEDADE DE ADVOGADOS

Referente à verificação dos aspectos formais do documento de prioridade apresentado na petição de protocolo 870200028642

(11) BR 30 2020 000428-0

Código 47.3 - Petição Deferida

(71) UNILEVER NV (NL)

(74) CAROLINA NAKATA

Referente à verificação dos aspectos formais do documento de prioridade apresentado na petição de protocolo 870200028796

(11) BR 30 2020 000433-7

Código 47.3 - Petição Deferida

(71) UNILEVER NV (NL)

(74) CAROLINA NAKATA

Referente à verificação dos aspectos formais do documento de prioridade apresentado na petição de protocolo 870200051255

(11) BR 30 2020 000434-5

Código 47.3 - Petição Deferida

(71) UNILEVER NV (NL)

(74) CAROLINA NAKATA

Referente à verificação dos aspectos formais do documento de prioridade apresentado na petição de protocolo 870200028785

(11) BR 30 2020 000444-2

Código 47.3 - Petição Deferida

(71) J.R. SIMPLOT COMPANY (US)

(74) Clarke, Modet Propriedade Intelectual Ltda.

Referente à verificação dos aspectos formais do documento de prioridade apresentado na petição de protocolo 870200054593

(21) BR 30 2020 000466-3

Código 47.3 - Petição Deferida

(71) TWITTER, INC. (US)

(74) DANNEMANN, SIEMSEN, BIGLER & IPANEMA MOREIRA

Referente à verificação dos aspectos formais do documento de prioridade apresentado na petição de protocolo 870200025734

(11) BR 30 2020 000485-0

Código 47.3 - Petição Deferida

(71) THE GILLETTE COMPANY LLC (US)

(74) TRENCH ROSSI E WATANABE ADVOGADOS (RJ)

Referente à verificação dos aspectos formais do documento de prioridade apresentado na petição de protocolo 870200055681

(11) BR 30 2020 000486-8

Código 47.3 - Petição Deferida

(71) THE GILLETTE COMPANY LLC (US)

(74) TRENCH ROSSI E WATANABE ADVOGADOS (RJ)

Referente à verificação dos aspectos formais do documento de prioridade apresentado na petição de protocolo 870200055677

(21) BR 30 2020 000511-2	Código 47.3 - Petição Deferida (71) ALIBABA GROUP HOLDING LIMITED (KY) (74) DANIEL ADVOGADOS (ALT.DE DANIEL & CIA) Referente à verificação dos aspectos formais do documento de prioridade apresentado na petição de protocolo 870200055709
(11) BR 30 2020 000512-0	Código 47.3 - Petição Deferida (71) ALIBABA GROUP HOLDING LIMITED (KY) (74) DANIEL ADVOGADOS (ALT.DE DANIEL & CIA) Referente à verificação dos aspectos formais do documento de prioridade apresentado na petição de protocolo 870200055077
(21) BR 30 2020 000525-2	Código 47.3 - Petição Deferida (71) ETHICON LLC (US) (74) DANNEMANN, SIEMSEN, BIGLER & IPANEMA MOREIRA Referente à verificação dos aspectos formais do documento de prioridade apresentado na petição de protocolo 870200030480
(21) BR 30 2020 000549-0	Código 47.3 - Petição Deferida (71) ETHICON LLC (US) (74) DANNEMANN, SIEMSEN, BIGLER & IPANEMA MOREIRA Referente à verificação dos aspectos formais do documento de prioridade apresentado na petição de protocolo 870200021242
(21) BR 30 2020 000550-3	Código 47.3 - Petição Deferida (71) ETHICON LLC (US) (74) DANNEMANN, SIEMSEN, BIGLER & IPANEMA MOREIRA Referente à verificação dos aspectos formais do documento de prioridade apresentado na petição de protocolo 870200024548
(11) BR 30 2020 000610-0	Código 47.3 - Petição Deferida (71) THE GILLETTE COMPANY LLC (US) (74) TRENCH ROSSI E WATANABE ADVOGADOS (RJ) Referente à verificação dos aspectos formais do documento de prioridade apresentado na petição de protocolo 870200058362
(11) BR 30 2020 000612-7	Código 47.3 - Petição Deferida (71) THE GILLETTE COMPANY LLC (US) (74) TRENCH ROSSI E WATANABE ADVOGADOS (RJ) Referente à verificação dos aspectos formais do documento de prioridade apresentado na petição de protocolo 870200058360
(21) BR 30 2020 000711-5	Código 47.3 - Petição Deferida

(71) JOHNSON & JOHNSON CONSUMER INC. (US)
(74) DANNEMANN, SIEMSEN, BIGLER & IPANEMA MOREIRA
Referente à verificação dos aspectos formais do documento de prioridade
apresentado na petição de protocolo 870200030269

(21) BR 30 2020 000712-3

Código 47.3 - Petição Deferida
(71) JOHNSON & JOHNSON CONSUMER INC. (US)
(74) DANNEMANN, SIEMSEN, BIGLER & IPANEMA MOREIRA
Referente à verificação dos aspectos formais do documento de prioridade
apresentado na petição de protocolo 870200029684

(21) BR 30 2020 000713-1

Código 47.3 - Petição Deferida
(71) JOHNSON & JOHNSON CONSUMER INC. (US)
(74) DANNEMANN, SIEMSEN, BIGLER & IPANEMA MOREIRA
Referente à verificação dos aspectos formais do documento de prioridade
apresentado na petição de protocolo 870200029885

(21) BR 30 2020 000741-7

Código 47.3 - Petição Deferida
(71) JURA ELEKTROAPPARATE AG (CH)
(74) DANNEMANN, SIEMSEN, BIGLER & IPANEMA MOREIRA
Referente à verificação dos aspectos formais do documento de prioridade
apresentado na petição de protocolo 870200031672

(21) BR 30 2020 000880-4

Código 47.3 - Petição Deferida
(71) REFLEX INSTRUMENTS ASIA PACIFIC PTY LTD (AU)
(74) DAVID DO NASCIMENTO ADVOGADOS ASSOCIADOS
Referente à verificação da tempestividade da apresentação do documento de
procuração realizado na petição de protocolo 870200043107

(21) BR 30 2020 000904-5

Código 47.3 - Petição Deferida
(71) ENEL X S.R.L. (IT)
(74) DANNEMANN, SIEMSEN, BIGLER & IPANEMA MOREIRA
Referente a verificação dos aspectos formais do documento de prioridade e da
tempestividade da apresentação do documento de procuração realizado na
petição de protocolo 870200041716

(21) BR 30 2020 001049-3

Código 47.3 - Petição Deferida
(71) MAESTRO TEQUILERO, S.A. DE C.V. (MX)
(74) CAROLINA NAKATA
Referente à verificação da tempestividade da apresentação do documento de
procuração realizado na petição de protocolo 870200051267

(21) BR 30 2020 001053-1

Código 47.3 - Petição Deferida
(71) MAESTRO TEQUILERO, S.A. DE C.V. (MX)

	(74) CAROLINA NAKATA Referente à verificação da tempestividade da apresentação do documento de procuração realizado na petição de protocolo 870200047063
(21) BR 30 2020 001055-8	Código 47.3 - Petição Deferida (71) MAESTRO TEQUILERO, S.A. DE C.V. (MX) (74) CAROLINA NAKATA Referente à verificação da tempestividade da apresentação do documento de procuração realizado na petição de protocolo 870200051271
(11) BR 30 2020 001232-1	Código 47.3 - Petição Deferida (71) I-SEP (FR) (74) CAROLINA NAKATA Referente à verificação dos aspectos formais do documento de procuração apresentado na petição de protocolo 870200058715
(21) BR 30 2020 001237-2	Código 47.3 - Petição Deferida (71) GREAT WALL MOTOR COMPANY LIMITED (CN) (74) Vaz e Dias Advogados & Associados Referente à verificação dos aspectos formais dos documentos de procuração e prioridade apresentados na petição de protocolo 870200059645
(11) BR 30 2020 001238-0	Código 47.3 - Petição Deferida (71) GREAT WALL MOTOR COMPANY LIMITED (CN) (74) Vaz e Dias Advogados & Associados Referente à verificação dos aspectos formais dos documentos de procuração e prioridade apresentados na petição de protocolo 870200059663
(11) BR 30 2020 001240-2	Código 47.3 - Petição Deferida (71) GREAT WALL MOTOR COMPANY LIMITED (CN) (74) Vaz e Dias Advogados & Associados Referente à verificação dos aspectos formais dos documentos de procuração e prioridade apresentados na petição de protocolo 870200059676
(11) BR 30 2020 001241-0	Código 47.3 - Petição Deferida (71) GREAT WALL MOTOR COMPANY LIMITED (CN) (74) Vaz e Dias Advogados & Associados Referente à verificação dos aspectos formais dos documentos de procuração e prioridade apresentados na petição de protocolo 870200059680
(11) BR 30 2020 001242-9	Código 47.3 - Petição Deferida (71) GREAT WALL MOTOR COMPANY LIMITED (CN) (74) Vaz e Dias Advogados & Associados Referente à verificação dos aspectos formais dos documentos de procuração e

prioridade apresentados na petição de protocolo 870200059685

(11) DI 6301377-0

Código 47.3 - Petição Deferida

(71) Wyeth LLC (US)

(74) R. ANDRADE ADVS.

Deferida a petição, com vistas à apresentação do documento de procuração. Em referência ao protocolo nº 020130045791, de 27/05/2013.

Código 47.7 - Petição Não Atendida

Não atendidas as solicitações das petições em referência, conforme indicado em cada publicação.

(11) BR 30 2019 001946-9

Código 47.7 - Petição Não Atendida

(71) CASTROL LIMITED (GB)

(74) Araripe & Associados

Petição 870200057365 de 08/05/2020 não atendida, por não se tratar de erro por parte do INPI. A petição 870190130053 de 09/12/2019, com o pedido de inclusão de autor, foi protocolada após a concessão do registro sob o código 39, publicada na RPI 2550 de 19/11/2019, e após a emissão do referido certificado. Sendo assim, cabe então solicitar segunda via do certificado.

(11) BR 30 2019 003490-5

Código 47.7 - Petição Não Atendida

(71) DISPENSING TECHNOLOGIES B.V. (PB)

(74) DI BLASI, PARENTE & ADVOGADOS ASSOCIADOS

Petição 870200058934 de 13/05/2020 não atendida, por não se tratar de erro por parte do INPI. No Pedido de registro de desenho industrial, protocolado sob o número 870190073563 de 31/07/2019, consta a numeração do documento de prioridade com erro. Sendo assim, cabe solicitar a correção através do código de serviço 125, referente a Outras petições.

Código 52 - Numeração Anulada

Anulada a numeração do registro.

(11) DI 6805197-2

Código 52 - Numeração Anulada

(22) 19/11/2008

(15) 09/11/2010

(71) MAURICIO BALBINOT (BR/RS)

(74) JOÃO CASSIANO BAIROS OYARZÁBAL

Alteração de sede deferida, conforme petição nº 870200059552, de 14/05/2020.

Código 54.1 - Devolução de Prazo Negada

Negada a solicitação de devolução de prazo uma vez que não ficou comprovada a justa causa conforme definido no Art. 221 da LPI. Desta data corre o prazo de 60 (sessenta) dias para eventual recurso do interessado.

(11) BR 30 2013 002047-9

Código 54.1 - Devolução de Prazo Negada

(22) 29/04/2013

(15) 03/03/2020

(71) RECKITT BENCKISER VANISH B.V. (NL)

(74) Di Blasi, Parente & Ass. Prop. Ind. Ltda

O prazo para o cumprimento da exigência do pedido 3020130020479, publicada em 24/09/2019 na RPI 2542, é de 60 dias a partir da publicação. Portanto o prazo para o cumprimento desta exigência foi até 25/11/2019. A presente solicitação de devolução de prazo foi protocolizada 02/12/2019. A análise da tempestividade do ato é balizada pelo prazo para a prática do ato. O prazo para protocolização de um dividido é o mesmo que o do cumprimento da exigência que o solicitou. Desta forma, o prazo para solicitação de devolução precluiu. Não existe relatório de indisponibilidade disponibilizado ao público no sítio do INPI para a data em questão (25/11/2019). Mediante os critérios da Resolução INPI/PR Nº 178/2017, nega-se a devolução de prazo solicitada pela petição 870190126337.

(21) BR 30 2018 055221-0

Código 54.1 - Devolução de Prazo Negada

(22) 08/11/2018

(71) SUNG CHUL MOON (KR)

(74) Hugo Silva & Maldonado Propriedade Intelectual Sociedade Civil S/C Ltda.

A solicitação é para a devolução de prazo para a apresentação da Prioridade Unionista. Sendo a data de depósito do pedido de registro o dia 08/11/2018, o prazo para a apresentação tem como data limite o dia 06/02/2019 (Art. 99. da LPI). A solicitação de devolução foi praticada fora da vigência do prazo previsto em LPI (petição de devolução protocolada em 07/02/2019) e, conseqüentemente, fora do prazo estabelecido na Resolução INPI/PR Nº 178/2017. Apesar da alegação do usuário, não existe relatório de indisponibilidade no sítio do INPI para a data em questão (06/02/2019). Mediante os critérios da Resolução INPI/PR Nº 178/2017, nega-se a devolução de prazo solicitada pela petição 870190012790.

(21) BR 30 2018 055222-9

Código 54.1 - Devolução de Prazo Negada

(22) 08/11/2018

(71) SUNG CHUL MOON (KR)

(74) Hugo Silva & Maldonado Propriedade Intelectual Sociedade Civil S/C Ltda.

A solicitação é para a devolução de prazo para a apresentação da Prioridade Unionista. Sendo a data de depósito do pedido de registro o dia 08/11/2018, o

prazo para a apresentação tem como data limite o dia 06/02/2019 (Art. 99. da LPI). A solicitação de devolução foi praticada fora da vigência do prazo previsto em LPI (petição de devolução protocolada em 07/02/2019) e, conseqüentemente, fora do prazo estabelecido na Resolução INPI/PR Nº 178/2017. Apesar da alegação do usuário, não existe relatório de indisponibilidade no sítio do INPI para a data em questão (06/02/2019). Mediante os critérios da Resolução INPI/PR Nº 178/2017, nega-se a devolução de prazo solicitada pela petição 870190012798.

(11) BR 30 2019 000864-5

Código 54.1 - Devolução de Prazo Negada

(22) 07/03/2019

(15) 10/12/2019

(71) KINESIO IP LLC (US)

(74) LEONOR MAGALHÃES PERES GALVÃO

Apesar da tempestividade na apresentação da solicitação, não existe relatório de indisponibilidade do sistema. Mediante os critérios da Resolução INPI/PR Nº 178/2017, nega-se a devolução de prazo solicitada pela petição 870190100427.

(11) BR 30 2019 002604-0

Código 54.1 - Devolução de Prazo Negada

(22) 14/06/2019

(15) 11/02/2020

(71) JULIO CESAR VIEIRA DA CUNHA FREIRE (BR/RJ)

Sendo a publicação da exigência em 13/08/2019, o prazo para cumprimento, e também depósito dos divididos oriundos desta exigência, seria até a data de 14/10/2019. O pedido de devolução foi apresentado em 16/10/2019, portanto fora da vigência do prazo previsto em LPI e, conseqüentemente, fora do prazo estabelecido na Resolução INPI/PR Nº 178/2017. Não existe relatório de indisponibilidade para o período em questão. Mediante os critérios da Resolução INPI/PR Nº 178/2017, nega-se a devolução de prazo solicitada pela petição 870190104666.

(11) BR 30 2019 002605-8

Código 54.1 - Devolução de Prazo Negada

(22) 14/06/2019

(15) 11/02/2020

(71) JULIO CESAR VIEIRA DA CUNHA FREIRE (BR/RJ)

Sendo a publicação da exigência em 13/08/2019, o prazo para cumprimento, e também depósito dos divididos oriundos desta exigência, seria até a data de 14/10/2019. O pedido de devolução foi apresentado em 16/10/2019, portanto fora da vigência do prazo previsto em LPI e, conseqüentemente, fora do prazo estabelecido na Resolução INPI/PR Nº 178/2017. Não existe relatório de indisponibilidade para o período em questão. Mediante os critérios da Resolução INPI/PR Nº 178/2017, nega-se a devolução de prazo solicitada pela petição 870190104665.

(11) BR 30 2019 002606-6	<p>Código 54.1 - Devolução de Prazo Negada (22) 14/06/2019 (15) 11/02/2020 (71) JULIO CESAR VIEIRA DA CUNHA FREIRE (BR/RJ)</p> <p>Sendo a publicação da exigência em 13/08/2019, o prazo para cumprimento, e também depósito dos divididos oriundos desta exigência, seria até a data de 14/10/2019. O pedido de devolução foi apresentado em 16/10/2019, portanto fora da vigência do prazo previsto em LPI e, conseqüentemente, fora do prazo estabelecido na Resolução INPI/PR Nº 178/2017. Não existe relatório de indisponibilidade para o período em questão. Mediante os critérios da Resolução INPI/PR Nº 178/2017, nega-se a devolução de prazo solicitada pela petição 870190104664.</p>
(21) BR 30 2019 002738-0	<p>Código 54.1 - Devolução de Prazo Negada (22) 24/06/2019 (71) BRUIN BIOMETRICS, LLC (US) (74) TINOCO SOARES SOCIEDADE DE ADVOGADOS</p> <p>O prazo para o cumprimento da exigência do pedido 3020190027380, publicada em 10/09/2019 na RPI 2540, é de 60 dias a partir da publicação. Portanto o prazo para o cumprimento desta exigência foi até 11/11/2019. A presente solicitação de devolução de prazo foi protocolizada 12/11/2019. A análise da tempestividade do ato é balizada pelo prazo para a prática do ato, sendo o prazo para protocolização de um dividido o mesmo que o do cumprimento da exigência que o solicitou. Desta forma, o prazo para solicitação de devolução precluiu. Não existe relatório de indisponibilidade disponibilizado ao público no sítio do INPI para a data em questão (11/11/2019). Mediante os critérios da Resolução INPI/PR Nº 178/2017, nega-se a devolução de prazo solicitada pela petição 870190116710.</p>
(21) BR 30 2019 002740-2	<p>Código 54.1 - Devolução de Prazo Negada (22) 24/06/2019 (71) BRUIN BIOMETRICS, LLC (US) (74) TINOCO SOARES SOCIEDADE DE ADVOGADOS</p> <p>O prazo para o cumprimento da exigência do pedido 302019002740, publicada em 10/09/2019 na RPI 2540, é de 60 dias a partir da publicação. Portanto, o prazo para o cumprimento desta exigência foi até 11/11/2019. A presente solicitação de devolução de prazo foi protocolizada 12/11/2019. A análise da tempestividade do ato é balizada pelo prazo para a prática do ato, sendo o prazo para protocolização de um dividido o mesmo que o do cumprimento da exigência que o solicitou. Desta forma, o prazo para solicitação de devolução precluiu. Não existe relatório de indisponibilidade disponibilizado ao público no sítio do INPI para a data em questão (11/11/2019). Mediante os critérios da Resolução INPI/PR Nº 178/2017, nega-se a devolução de prazo solicitada pela petição 870190116689.</p>

(21) BR 32 2019 005953-6

Código 54.1 - Devolução de Prazo Negada

(22) 29/04/2013

(62) BR 30 2013 002047-9 29/04/2013

(71) RECKITT BENCKISER VANISH B.V. (NL)

(74) DI BLASI, PARENTE & ADVOGADOS ASSOCIADOS

O prazo para o cumprimento da exigência do pedido 3020130020479, publicada em 24/09/2019 na RPI 2542, é de 60 dias a partir da publicação. Portanto o prazo para o cumprimento desta exigência foi até 25/11/2019. A presente solicitação de devolução de prazo foi protocolizada 09/12/2019. A análise da tempestividade do ato é balizada pelo prazo para a prática do ato. O prazo para protocolização de um dividido é o mesmo que o do cumprimento da exigência que o solicitou. Desta forma, o prazo para solicitação de devolução precluiu. Não existe relatório de indisponibilidade disponibilizado ao público no sítio do INPI para a data em questão (25/11/2019). Mediante os critérios da Resolução INPI/PR Nº 178/2017, nega-se a devolução de prazo solicitada pela petição 870190130621.

(21) BR 32 2019 005954-4

Código 54.1 - Devolução de Prazo Negada

(22) 29/04/2013

(62) BR 30 2013 002047-9 29/04/2013

(71) RECKITT BENCKISER VANISH B.V. (NL)

(74) DI BLASI, PARENTE & ADVOGADOS ASSOCIADOS

O prazo para o cumprimento da exigência do pedido 3020130020479, publicada em 24/09/2019 na RPI 2542, é de 60 dias a partir da publicação. Portanto o prazo para o cumprimento desta exigência foi até 25/11/2019. A presente solicitação de devolução de prazo foi protocolizada 09/12/2019. A análise da tempestividade do ato é balizada pelo prazo para a prática do ato. O prazo para protocolização de um dividido é o mesmo que o do cumprimento da exigência que o solicitou. Desta forma, o prazo para solicitação de devolução precluiu. Mediante os critérios da Resolução INPI/PR Nº 178/2017, nega-se a devolução de prazo solicitada pela petição 870190130624.

Código 56 - Transferência Deferida

Notificação do deferimento da transferência requerida.

(21) BR 30 2017 001075-0 Código 56 - Transferência Deferida
(22) 08/03/2017
(71) HYDRO EXTRUSION BRASIL S.A. (BR/SP)
(74) Dannemann, Siemsen, Bigler & Ipanema Moreira
Transferência deferida de Hydro Extrusion Ltda., conforme petição nº 870200046473, de 13/04/2020.

(21) BR 30 2017 001078-4 Código 56 - Transferência Deferida
(22) 08/03/2017
(71) HYDRO EXTRUSION BRASIL S.A. (BR/SP)
(74) Dannemann, Siemsen, Bigler & Ipanema Moreira
Transferência deferida de Hydro Extrusion Ltda., conforme petição nº 870200046468, de 13/04/2020.

(21) BR 30 2017 001080-6 Código 56 - Transferência Deferida
(22) 08/03/2017
(71) HYDRO EXTRUSION BRASIL S.A. (BR/SP)
(74) Dannemann, Siemsen, Bigler & Ipanema Moreira
Transferência deferida de Hydro Extrusion Ltda., conforme petição nº 870200046485, de 13/04/2020.

(21) BR 30 2017 001081-4 Código 56 - Transferência Deferida
(22) 08/03/2017
(71) HYDRO EXTRUSION BRASIL S.A. (BR/SP)
(74) Dannemann, Siemsen, Bigler & Ipanema Moreira
Transferência deferida de Hydro Extrusion Ltda., conforme petição nº 870200046449, de 13/04/2020.

(21) BR 30 2017 001082-2 Código 56 - Transferência Deferida
(22) 08/03/2017
(71) HYDRO EXTRUSION BRASIL S.A. (BR/SP)
(74) Dannemann, Siemsen, Bigler & Ipanema Moreira
Transferência deferida de Hydro Extrusion Ltda., conforme petição nº 870200046495, de 13/04/2020.

(21) BR 30 2017 001084-9 Código 56 - Transferência Deferida
(22) 08/03/2017
(71) HYDRO EXTRUSION BRASIL S.A. (BR/SP)
(74) Dannemann, Siemsen, Bigler & Ipanema Moreira

Transferência deferida de Hydro Extrusion Ltda., conforme petição nº
870200046460, de 13/04/2020.

Código 59 - Alteração de Nome Deferida

Notificação do deferimento da alteração de nome requerida.

(11) BR 30 2012 002108-1	Código 59 - Alteração de Nome Deferida (22) 27/04/2012 (15) 11/06/2013 (71) MONDINI EQUIPAMENTOS PARA MINERAÇÃO LTDA. (BR/SC) (74) Edvaldo Luis Alves Nome alterado de Pedro Giovane Mondini, conforme petição nº 870200062336, de 20/05/2020.
(11) BR 30 2012 002109-0	Código 59 - Alteração de Nome Deferida (22) 27/04/2012 (15) 11/06/2013 (71) MONDINI EQUIPAMENTOS PARA MINERAÇÃO LTDA. (BR/SC) (74) Edvaldo Luis Alves Nome alterado de Pedro Giovane Mondini, conforme petição nº 870200062343, de 20/05/2020.
(11) BR 30 2012 002110-3	Código 59 - Alteração de Nome Deferida (22) 27/04/2012 (15) 11/06/2013 (71) MONDINI EQUIPAMENTOS PARA MINERAÇÃO LTDA. (BR/SC) (74) Edvaldo Luis Alves Nome alterado de Pedro Giovane Mondini, conforme petição nº 870200062319, de 20/05/2020.
(11) BR 30 2012 002111-1	Código 59 - Alteração de Nome Deferida (22) 27/04/2012 (15) 24/12/2013 (71) MONDINI EQUIPAMENTOS PARA MINERAÇÃO LTDA. (BR/SC) (74) EDVALDO LUIS ALVES Nome alterado de Pedro Giovane Mondini, conforme petição nº 870200062349, de 20/05/2020.
(11) BR 30 2016 001330-6	Código 59 - Alteração de Nome Deferida (22) 31/03/2016 (15) 23/01/2018 (71) R9C IMPORTAÇÃO, COMÉRCIO E ALUGUEL DE EQUIPAMENTOS PARA SAÚDE LTDA. (BR/SP) (74) JOÃO MARCOS SILVEIRA Nome alterado de R9C Importação, Comércio e Aluguel de Equipamentos para

Saúde Ltda. EPP, conforme petição nº 870200056704, de 07/05/2020.

(11) BR 30 2016 001331-4

Código 59 - Alteração de Nome Deferida

(22) 31/03/2016

(15) 25/07/2017

(71) R9C IMPORTAÇÃO, COMÉRCIO E ALUGUEL DE EQUIPAMENTOS PARA SAÚDE LTDA. (BR/SP)

(74) JOÃO MARCOS SILVEIRA

Nome alterado de R9C Importação, Comércio e Aluguel de Equipamentos para Saúde Ltda. EPP, conforme petição nº 870200056714, de 07/05/2020.

Código 62 - Alteração de Sede Deferida

Notificação do deferimento da alteração de Sede requerida.

(11) BR 30 2012 001885-4	Código 62 - Alteração de Sede Deferida (22) 16/04/2012 (15) 14/08/2012 (71) MAURICIO BALBINOT (BR/RS) (74) SKO Oyarzabal Marcas e Patentes S/S Ltda Alteração de sede deferida, conforme petição nº 870200060406, de 15/05/2020.
(11) BR 30 2016 001330-6	Código 62 - Alteração de Sede Deferida (22) 31/03/2016 (15) 23/01/2018 (71) R9C IMPORTAÇÃO, COMÉRCIO E ALUGUEL DE EQUIPAMENTOS PARA SAÚDE LTDA. (BR/SP) (74) JOÃO MARCOS SILVEIRA Alteração de sede deferida, conforme petição nº 870200056704, de 07/05/2020.
(11) BR 30 2016 001331-4	Código 62 - Alteração de Sede Deferida (22) 31/03/2016 (15) 25/07/2017 (71) R9C IMPORTAÇÃO, COMÉRCIO E ALUGUEL DE EQUIPAMENTOS PARA SAÚDE LTDA. (BR/SP) (74) JOÃO MARCOS SILVEIRA Alteração de sede deferida, conforme petição nº 870200056714, de 07/05/2020.
(11) BR 30 2017 003875-1	Código 62 - Alteração de Sede Deferida (22) 06/09/2017 (15) 15/05/2018 (71) VISIO INDÚSTRIA E COMÉRCIO DE EQUIPAMENTOS EIRELI (BR/SP) (74) Marthom Assessoria Empresarial Ltda. Alteração de sede deferida, conforme petição nº 870200056699, de 07/05/2020.
(11) DI 6701635-9	Código 62 - Alteração de Sede Deferida (22) 26/03/2007 (15) 04/12/2007 (71) FBM GAMING INC. (US) (74) JACQUES LABRUNIE Alteração de sede deferida, conforme petição nº 870200060107, de 15/05/2020.
(11) DI 6802491-6	Código 62 - Alteração de Sede Deferida (22) 09/06/2008

(15) 13/07/2010
(71) MAURICIO BALBINOT (BR/RS)
(74) JOÃO CASSIANO BAIRROS OYARZÁBAL
Alteração de sede deferida, conforme petição nº 870200059549, de 14/05/2020.

(11) DI 6804320-1 Código 62 - Alteração de Sede Deferida
(22) 02/10/2008
(15) 06/10/2009
(71) FBM GAMING INC. (US)
(74) JACQUES LABRUNIE
Alteração de sede deferida, conforme petição nº 870200060095, de 15/05/2020.

(11) DI 6804948-0 Código 62 - Alteração de Sede Deferida
(22) 12/11/2008
(15) 17/02/2010
(71) MAURICIO BALBINOT (BR/RS)
(74) JOÃO CASSIANO BAIRROS OYARZÁBAL
Alteração de sede deferida, conforme petição nº 870200059545, de 14/05/2020.

(11) DI 6805314-2 Código 62 - Alteração de Sede Deferida
(22) 05/12/2008
(15) 10/11/2009
(71) FBM GAMING INC. (US)
(74) JACQUES LABRUNIE
Alteração de sede deferida, conforme petição nº 870200060103, de 15/05/2020.

(11) DI 6805577-3 Código 62 - Alteração de Sede Deferida
(22) 22/12/2008
(15) 03/11/2009
(71) MAURICIO BALBINOT (BR/RS)
(74) JOÃO CASSIANO BAIRROS OYARZÁBAL
Alteração de sede deferida, conforme petição nº 870200059555, de 14/05/2020

(11) DI 6900788-8 Código 62 - Alteração de Sede Deferida
(22) 20/03/2009
(15) 08/12/2009
(71) MAURICIO BALBINOT (BR/RS)
(74) JOÃO CASSIANO BAIRROS OYARZÁBAL
Alteração de sede deferida, conforme petição nº 870200059558, de 14/05/2020.

(11) DI 6900789-6 Código 62 - Alteração de Sede Deferida
(22) 20/03/2009
(15) 08/12/2009
(71) MAURICIO BALBINOT (BR/RS)

(74) JOÃO CASSIANO BAIROS OYARZÁBAL

Alteração de sede deferida, conforme petição nº 870200059565, de 14/05/2020.

(11) DI 6902556-8

Código 62 - Alteração de Sede Deferida

(22) 14/07/2009

(15) 11/05/2010

(71) MAURICIO BALBINOT (BR/RS)

(74) JOÃO CASSIANO BAIROS OYARZÁBAL

Alteração de sede deferida, conforme petição nº 870200059568, de 14/05/2020.

(11) DI 6902557-6

Código 62 - Alteração de Sede Deferida

(22) 14/07/2009

(15) 11/05/2010

(71) MAURICIO BALBINOT (BR/RS)

(74) SKO OYARZÁBAL MARCAS E PATENTES SOCIEDADE SIMPLES LTDA.

Alteração de sede deferida, conforme petição nº 870200059570, de 14/05/2020.

(11) DI 6903152-5

Código 62 - Alteração de Sede Deferida

(22) 14/08/2009

(15) 01/02/2011

(71) MAURICIO BALBINOT (BR/RS)

(74) JOÃO CASSIANO BAIROS OYARZÁBAL

Alteração de sede deferida, conforme petição nº 870200059572, de 14/05/2020.

(11) DI 6903296-3

Código 62 - Alteração de Sede Deferida

(22) 20/08/2009

(15) 26/10/2010

(71) MAURICIO BALBINOT (BR/RS)

(74) JOÃO CASSIANO BAIROS OYARZÁBAL

Alteração de sede deferida, conforme petição nº 870200059575, de 14/05/2020.

(11) DI 6903297-1

Código 62 - Alteração de Sede Deferida

(22) 20/08/2009

(15) 05/10/2010

(71) MAURÍCIO BALBINOT (BR/RS)

(74) JOÃO CASSIANO BAIROS OYARZÁBAL

Alteração de sede deferida, conforme petição nº 870200059579, de 14/05/2020.

(11) DI 6903918-6

Código 62 - Alteração de Sede Deferida

(22) 09/10/2009

(15) 10/08/2010

(71) MAURICIO BALBINOT (BR/RS)

(74) JOÃO CASSIANO BAIROS OYARZÁBAL

Alteração de sede deferida, conforme petição nº 870200059588, de 14/05/2020.

(11) DI 6903919-4	Código 62 - Alteração de Sede Deferida (22) 09/10/2009 (15) 10/08/2010 (71) MAURICIO BALBINOT (BR/RS) (74) JOÃO CASSIANO BAIROS OYARZÁBAL Alteração de sede deferida, conforme petição nº 870200059589, de 14/05/2020.
(11) DI 6903920-8	Código 62 - Alteração de Sede Deferida (22) 09/10/2009 (15) 31/08/2010 (71) MAURICIO BALBINOT (BR/RS) (74) JOÃO CASSIANO BAIROS OYARZÁBAL Alteração de sede deferida, conforme petição nº 870200059592, de 14/05/2020.
(11) DI 7000118-9	Código 62 - Alteração de Sede Deferida (22) 08/01/2010 (15) 08/09/2010 (71) MAURÍCIO BALBINOT (BR/RS) (74) JOÃO CASSIANO BAIROS OYARZÁBAL Alteração de sede deferida, conforme petição nº 870200059595, de 14/05/2020.
(11) DI 7000783-7	Código 62 - Alteração de Sede Deferida (22) 11/03/2010 (15) 03/11/2010 (71) MAURICIO BALBINOT (BR/RS) (74) JOÃO CASSIANO BAIROS OYARZÁBAL Alteração de sede deferida, conforme petição nº 870200060364, de 15/05/2020.
(11) DI 7000784-5	Código 62 - Alteração de Sede Deferida (22) 11/03/2010 (15) 03/11/2010 (71) MAURICIO BALBINOT (BR/RS) (74) JOÃO CASSIANO BAIROS OYARZÁBAL Alteração de sede deferida, conforme petição nº 870200060359, de 15/05/2020.
(11) DI 7001363-2	Código 62 - Alteração de Sede Deferida (22) 15/04/2010 (15) 09/11/2010 (71) MAURICIO BALBINOT (BR/RS) (74) JOÃO CASSIANO BAIROS OYARZÁBAL Alteração de sede deferida, conforme petição nº 870200060367, de 15/05/2020.
(11) DI 7001364-0	Código 62 - Alteração de Sede Deferida

(22) 15/04/2010
(15) 09/11/2010
(71) MAURICIO BALBINOT (BR/RS)
(74) JOÃO CASSIANO BAIROS OYARZÁBAL
Alteração de sede deferida, conforme petição nº 870200060372, de 15/05/2020.

(11) DI 7001365-9

Código 62 - Alteração de Sede Deferida
(22) 15/04/2010
(15) 09/11/2010
(71) MAURICIO BALBINOT (BR/RS)
(74) JOÃO CASSIANO BAIROS OYARZÁBAL
Alteração de sede deferida, conforme petição nº 870200060375, de 15/05/2020.

(11) DI 7103307-6

Código 62 - Alteração de Sede Deferida
(22) 11/07/2011
(15) 27/03/2012
(71) MAURICIO BALBINOT (BR/RS)
(74) Sko Oyarzabal Marcas e Patentes S/S Ltda
Alteração de sede deferida, conforme petição nº 870200060379, de 15/05/2020.

(11) DI 7104230-0

Código 62 - Alteração de Sede Deferida
(22) 12/09/2011
(15) 25/09/2012
(71) MAURICIO BALBINOT (BR/RS)
(74) Sko Oyarzabal Marcas e Patentes S/S Ltda
Alteração de sede deferida, conforme petição nº 870200060382, de 15/05/2020.

(11) DI 7104233-4

Código 62 - Alteração de Sede Deferida
(22) 12/09/2011
(15) 21/11/2012
(71) MAURICIO BALBINOT (BR/RS)
(74) SKO Oyarzabal Marcas & Patentes S/S Ltda.
Alteração de sede deferida, conforme petição nº 870200060386, de 15/05/2020.

(11) DI 7106126-6

Código 62 - Alteração de Sede Deferida
(22) 12/12/2011
(15) 04/06/2013
(71) MAURICIO BALBINOT (BR/RS)
(74) SKO OYARZABAL MARCAS E PATENTES S/S LTDA.
Alteração de sede deferida, conforme petição nº 870200060387, de 15/05/2020.

(11) DI 7106255-6

Código 62 - Alteração de Sede Deferida
(22) 19/12/2011
(15) 30/10/2012

(71) MAURICIO BALBINOT (BR/RS)
(74) Sko oyarzabal Marcas e Patentes S/S Ltda
Alteração de sede deferida, conforme petição nº 870200060393, de 15/05/2020.

(11) DI 7106256-4 Código 62 - Alteração de Sede Deferida
(22) 19/12/2011
(15) 30/10/2012
(71) MAURICIO BALBINOT (BR/RS)
(74) Sko Oyarzabal Marcas e Patentes S/S Ltda
Alteração de sede deferida, conforme petição nº 870200060391, de 15/05/2020.

(11) DI 7106257-2 Código 62 - Alteração de Sede Deferida
(22) 19/12/2011
(15) 30/10/2012
(71) MAURICIO BALBINOT (BR/RS)
(74) Sko Oyarzabal Marcas e Patentes S/S Ltda
Alteração de sede deferida, conforme petição nº 870200060397, de 15/05/2020.

(11) DI 7106557-1 Código 62 - Alteração de Sede Deferida
(22) 28/12/2011
(15) 13/05/2014
(71) MAURICIO BALBINOT (BR/RS)
(74) SKO OYARZABAL MARCAS E PATENTES S/S LTDA
Alteração de sede deferida, conforme petição nº 870200060404, de 15/05/2020.

(11) DI 7106558-0 Código 62 - Alteração de Sede Deferida
(22) 28/12/2011
(15) 06/11/2012
(71) MAURICIO BALBINOT (BR/RS)
(74) Sko Oyarzabal Marcas e Patentes S/S Ltda
Alteração de sede deferida, conforme petição nº 870200060403, de 15/05/2020.

Código 66 - Anotação de Limitação ou Ônus

Notificação referente à anotação de limitação ou ônus conforme indicado no complemento

(11) DI 5900722-2

Código 66 - Anotação de Limitação ou Ônus

(22) 14/06/1999

(15) 02/05/2001

(71) ISOCRET DO BRASIL COMÉRCIO DE MATERIAIS EM POLIPROPILENO E SERVIÇOS NA CONSTRUÇÃO CIVIL LTDA. (BR/SP)

(74) WALDEMAR DO NASCIMENTO JÚNIOR

ANOTAÇÃO DE LIMITAÇÃO OU ÔNUSTRIBUNAL DE JUSTIÇA DO ESTADO DE SÃO PAULO - COMARCA DE SÃO PAULO FORO REGIONAL II - SANTO AMARO - 2ª VARA CÍVEL PROCESSO DIGITAL N°:

1046081-28.2016.8.26.0002 CLASSE - ASSUNTO: Execução de Título

Extrajudicial - Duplicata EXEQUENTE: P. I. e C. de P. e . I. L. EXECUTADO: I. do

B. C. de M. Em P. e S. Na C. C. L. e outros "Assim, defiro a penhora dos direitos de titularidade do executado sobre o desenho industrial registrado pelo INPI (Instituto Nacional da Propriedade Industrial) sob o n° DI5900722-2."

Código 71 - Despacho Anulado

Anulada o despacho, por ter sido indevido, conforme indicado no complemento.

(21) BR 30 2019 003487-5	Código 71 - Despacho Anulado (22) 31/07/2019 (71) SM GESTÃO E NEGÓCIOS LTDA. (BR/RS) (74) RONER GUERRA FABRIS Referente RPI: 2576 - Cód. 34, Publicado: 19/05/2020. Despacho anulado por ter sido publicado com erro.
(21) BR 30 2020 001007-8	Código 71 - Despacho Anulado (22) 06/03/2020 (71) MILK - INDÚSTRIA E COMÉRCIO DE BRINQUEDOS LTDA (BR/SP) (74) MARCELO DOMINGOS Referente RPI: 2567 - Cód. 31, Publicado: 17/03/2020, por ter sido indevido.
(21) BR 32 2019 006221-9	Código 71 - Despacho Anulado (22) 11/10/2019 (62) BR 30 2019 004911-2 11/10/2019 (71) MÁQUINAS AGRÍCOLAS JACTO S/A. (BR/SP) (74) ROGER PAMPANA NICOLAU Referente RPI: 2571 - Cód. 34, Publicado: 14/04/2020, por ter sido indevido.

Código 73 - Retificação

Retificação da publicação de qualquer um dos itens anteriores por ter sido efetuada com incorreção. Tal publicação não implica na alteração da data da decisão ou despacho e nos prazos decorrentes da mesma.

(11) BR 30 2016 005561-0

Código 73 - Retificação

(22) 30/11/2016

(15) 07/08/2018

(30) 01/06/2016 EM 003165414-0002; 01/06/2016 EM 003165414-0001;
01/06/2016 EM 003165414-0003; 01/06/2016 EM 003165414-0004

(45) 07/08/2018

(52) 23-02

(54) CONFIGURAÇÃO APLICADA A/EM DISPOSITIVO PARA LIMPEZA
SANITÁRIA

(71) RECKITT BENCKISER LLC (US)

(72) RANDY BOS; SEBASTIAAN BRUINING; JACQUES DONKER

(74) DI BLASI, PARENTE & ADVOGADOS ASSOCIADOS

Referente RPI: 2483 - Cód. 39, Publicado: 07/08/2018. A concessão foi publicada com dados de prioridade incompletos. Além das prioridades já indicadas na publicação da concessão deste pedido em 07/08/2018, portanto, considere-se também a prioridade EM 003165414-0003 de 01/06/2016.

(11) DI 5502117-4

Código 73 - Retificação

(22) 03/07/1995

(15) 19/05/1998

(45) 19/05/1998

(54) Conjunto decorativo de frutas e folhas

(71) Companhia Industrial São Paulo e Rio - CISPERS (BR/RJ)

(72) Claus Jurgen Christoph Cordes

(74) Vieira de Mello Advogados

Referente RPI: 2454 - Cód. 46, Publicado: 16/01/2018, tento em vista erro na data de prorrogação do registro. Considerar os dados atuais: Registro prorrogado de 04/07/2015 a 03/07/2020.

Código 75 - Emissão de Fotocópia

Emissão de fotocópia de Desenho Industrial.

(21) BR 30 2015 000805-9

Código 75 - Emissão de Fotocópia

(71) MERCK SHARP & DOHME CORP. (US)

(74) ARARIPE & ASSOCIADOS

Disponibilizada em 15/05/2020 a fotocópia solicitada através da petição
870200058800.

(21) BR 30 2017 001351-1

Código 75 - Emissão de Fotocópia

(71) SMC CORPORATION (JP)

(74) FLÁVIA SALIM LOPES

Disponibilizada em 15/05/2020 a fotocópia solicitada através da petição
870200058518.