

Revista da  
**Propriedade  
Industrial**

Nº 2548  
05 de Novembro de 2019

**Desenho Industrial**

Seção III



**REPÚBLICA FEDERATIVA DO BRASIL**

Presidente

**Jair Bolsonaro**

**MINISTÉRIO DA ECONOMIA**

Ministro da Economia

**Paulo Roberto Nunes Guedes**

INSTITUTO NACIONAL DA PROPRIEDADE INDUSTRIAL

Presidente

Claudio Vilar Furtado

---

**De conformidade com a Lei nº 5.648 de 11 de dezembro de 1970, esta é a publicação oficial do Instituto Nacional da Propriedade Industrial, órgão vinculado ao Ministério da Economia, República Federativa do Brasil, que publica todos os seus atos, despachos e decisões relativos ao sistema de propriedade industrial no Brasil, compreendendo Marcas e Patentes, bem como os referentes a contratos de Transferência de Tecnologia e assuntos correlatos, além dos que dizem respeito ao registro de programas de computador como direito autoral.**

As established by Law nº 5.648 of december 11, 1970, this is the official publication of the National Institute of Industrial Property, an office under the Ministry of Economy, Federative Republic of Brazil, which publishes all its official acts, orders and decisions regarding the industrial property system in Brazil, comprising Trademarks and Patents, as well as those referring to Technology Transfer agreements and related matters, besides those regarding software registering as copyright.

D'après la Loi nº 5.648 du 11 décembre 1970, celle-ci est la publication officielle de l'Institut National de la Propriété Industrielle, un office lié au Ministère de l'Économie, République Fédérative du Brésil, qui publie tous ses actes, ordres et décisions concernant le système de la propriété industrielle au Brésil, y compris marques et brevets, aussi que ceux référents aux contrats de transfert de technologie et des sujets afférents, en outre que ceux se rapportant à l'enregistrement des programmes d'ordinateur comme droit d'auteur.

Según establece la Ley nº 5.648 de 11 diciembre 1970, esta es la publicación oficial del Instituto Nacional de la Propiedad Industrial, oficina vinculada al Ministerio de la Economía, República Federativa del Brasil, que publica todos sus actos, ordenes y decisiones referentes al sistema de propiedad industrial en Brasil, comprendiendo marcas y patentes así que los referentes a contratos de transferencia de tecnología y asuntos corelacionados, además de los referentes al registro de programas de ordenador como derecho de autor.

Laut Gezets Nr. 5.648 vom 11. dezember 1970, ist dies das Amtsblatt des Nationalen Instituts für gewerbliches Eigentum (INPI), eines Organs des Bundesministerium für Wirtschaft, der Bundesrepublik Brasilien, welches alle Amtshandlungen, Beschlüsse und Entscheidungen über gewerbliches Eigentum in Brasilien, einschliesslich Warenzeichen und Patente, ebenso wie auch Übertragungsverträge von Technologie und Computerprogramme als Urheberrecht veröffentlicht.

---

**DIRETORIA DE MARCAS, DESENHO INDUSTRIAL  
E INDICAÇÕES GEOGRÁFICAS**

DESENHO INDUSTRIAL

**PEDIDO DE REGISTRO DE DESENHO INDUSTRIAL  
PEDIDO DIVIDIDO DE UM PEDIDO DE  
REGISTRO DE DESENHO INDUSTRIAL  
ANTERIORMENTE DEPOSITADO**

# Índice Geral:

Código 205 - Intimação para manifestação por parte do titular e do requerente.....	5
Código 30 - Exigência – Art. 103 da LPI.....	6
Código 31 - Notificação de Depósito.....	15
Código 32 - Notificação do Depósito Com Requerimento de Sigilo.....	38
Código 34 - Exigência - Art. 106 § 3º da LPI.....	42
Código 34.2 - Exame formal de Cumprimento de Exigência Técnica.....	82
Código 35 - Arquivamento do Pedido – Art. 216 § 2º e Art. 106 § 3º da LPI.....	100
Código 36 - Indeferimento - Art. 106 § 4º da LPI.....	103
Código 37 - Recurso Contra o Indeferimento.....	104
Código 39 - Concessão do Registro.....	105
Código 40 - Publicação do Parecer de Mérito.....	175
Código 41 - Nulidade Administrativa.....	177
Código 44 - Extinção - Art. 119 inciso III da LPI.....	178
Código 46 - Prorrogação.....	221
Código 47.1 - Petição Prejudicada.....	227
Código 47.3 - Petição Deferida.....	228
Código 47.6 - Petição Atendida.....	239
Código 47.7 - Petição Não Atendida.....	240
Código 48 - Petição Sustada.....	241
Código 49 - Perda de Prioridade.....	242
Código 49.1 - Sobrestamento por Perda de Prioridade.....	243
Código 53 - Notificação de Decisão Judicial.....	244
Código 55 - Exigências Diversas.....	245
Código 56 - Transferência Deferida.....	246
Código 59 - Alteração de Nome Deferida.....	260
Código 62 - Alteração de Sede Deferida.....	261
Código 71 - Despacho Anulado.....	263

## Código 205 - Intimação para manifestação por parte do titular e do requerente

---

(11) BR 30 2018 003030-3

Código 205 - Intimação para manifestação por parte do titular e do requerente

(45) 18/09/2018

(73) INDUSTRIA DE CALCADOS LIA BRASIL EIRELI (BR/MG)

(74) JOSÉ NAVES DE LACERDA JÚNIOR

PAN de terceiros: O(s) Titular(es): INDUSTRIA DE CALCADOS LIA BRASIL EIRELI e Requerente(s): Couto e Fernandes Indústria e Comércio de Calçados Ltda / Procurador(es): Eduardo Lívio Daimond, deverão tomar conhecimento do parecer técnico que concluiu pela nulidade do registro, para se manifestarem no prazo de sessenta dias. O parecer encontra-se disponibilizado para o titular através do e-mail corporativo [cgreg.desenho@inpi.gov.br](mailto:cgreg.desenho@inpi.gov.br)

**Código 30 - Exigência – Art. 103 da LPI**

O pedido não atende formalmente ao disposto no art. 103 da LPI e/ou às demais disposições quanto à sua forma, tendo sido recebido provisoriamente. A não manifestação do depositante no prazo de 5 (cinco) dias desta data, acarretará na inexistência do Pedido.

---

**(21) BR 30 2019 004777-2**

Código 30 - Exigência – Art. 103 da LPI

(22) 04/10/2019

(71) FABIO JOSE DE CARVALHO TEIXEIRA (BR/SP)

Tendo em vista o cumprimento insatisfatório apresentado em resposta à publicação da RPI 2546, formula-se nova exigência preliminar. A apresentação das figuras não está de acordo com as especificações do item 4.2.11 do Manual de Desenhos Industriais. Apresente novo jogo de figuras completo, com cada vista da figura apresentada em uma folha, sem alteração da matéria apresentada no depósito. Cada desenho ou fotografia deverá ser apresentado em uma folha, individualmente, com dimensões adequadas e nitidez e resolução gráfica suficientes para a plena compreensão do desenho industrial requerido. A numeração das figuras deverá ser corrigida, sendo numeradas sequencialmente em conformidade com o padrão de dois algarismos: Fig. 1.1, Fig. 1.2, Fig. 1.3, Fig. 1.4. Não serão admitidas outras formas de numeração, como o padrão de um algarismo (1, 2, 3), numeração alfanumérica (1A, 1B, 1C) e caracteres isolados (A, B, C). As folhas deverão ser numeradas sequencialmente no centro da margem superior indicando o número da folha e o número total de folhas, separados por uma barra oblíqua. Exemplo: 1/4, 2/4, 3/4 e 4/4. Prazo de cumprimento (art. 103 da LPI): 5 dias contados a partir do primeiro dia útil após esta publicação.

---

**(21) BR 30 2019 004823-0**

Código 30 - Exigência – Art. 103 da LPI

(22) 08/10/2019

(71) ALEXANDRE MARCOS WON (BR/SP)

Tendo em vista o cumprimento insatisfatório apresentado em resposta à publicação da RPI 2546, formula-se nova exigência preliminar. A numeração das figuras apresentadas não está de acordo com as especificações do item 4.2.11 do manual de desenhos industriais. Apresente novo jogo de figuras sem alteração da matéria apresentada no depósito e com numeração das figuras corrigida. Os desenhos ou fotografias deverão ser numerados sequencialmente em conformidade com o padrão de dois algarismos: fig. 1.1, fig. 1.2, fig. 1.3, fig. 1.4. Não serão admitidas outras formas de numeração, como o padrão de um algarismo (1, 2, 3...), numeração alfanumérica (1a, 1b, 1c...) E caracteres isolados (a, b, c...) Cada vista do desenho ou fotografia deverá ser apresentada em uma folha, individualmente, numerada sequencialmente no centro da margem superior indicando o número da folha e o número total de folhas, separados por uma barra oblíqua. Exemplo: 1/4, 2/4, 3/4 e 4/4. Caso tenha sido apresentado

---

relatório, deverá ser reapresentado com a numeração das figuras corrigida seguindo as disposições do item 4.2.9 do Manual de Desenhos Industriais. Prazo de cumprimento (art. 103 da LPI): 5 dias contados a partir do primeiro dia útil após esta publicação.

---

**(21) BR 30 2019 004887-6**

Código 30 - Exigência – Art. 103 da LPI

(22) 11/10/2019

(71) VENT NEW INDUSTRIA E COMERCIO IMPORTACAO E EXPORTACAO DE VENTILADORES LTDA (BR/SP)

(74) WAGNER PORCINI ESPERANÇOLO

Tendo em vista o cumprimento insatisfatório apresentado em resposta à publicação da RPI 2546, formula-se nova exigência preliminar. A numeração das figuras apresentadas não está de acordo com as especificações do item 4.2.11 do manual de desenhos industriais. Apresente novo jogo de figuras sem alteração da matéria apresentada no depósito e com numeração das figuras corrigida. Os desenhos ou fotografias deverão ser numerados sequencialmente em conformidade com o padrão de dois algarismos: fig. 1.1, fig. 1.2, fig. 1.3, fig. 1.4. Não serão admitidas outras formas de numeração, como o padrão de um algarismo (1, 2, 3...), numeração alfanumérica (1a, 1b, 1c...) E caracteres isolados (a, b, c...) Cada vista do desenho ou fotografia deverá apresentada em uma folha, individualmente, numerada sequencialmente no centro da margem superior indicando o número da folha e o número total de folhas, separados por uma barra oblíqua. Exemplo: 1/4, 2/4, 3/4 e 4/4. Caso tenha sido apresentado relatório, deverá ser reapresentado com a numeração das figuras corrigida seguindo as disposições do item 4.2.9 do Manual de Desenhos Industriais. Prazo de cumprimento (art. 103 da LPI): 5 dias contados a partir do primeiro dia útil após esta publicação.

---

**(21) BR 30 2019 004915-5**

Código 30 - Exigência – Art. 103 da LPI

(22) 12/10/2019

(71) ERIC LACERDA DA SILVA (BR/RS)

Tendo em vista o cumprimento insatisfatório apresentado em resposta à publicação da RPI 2546, formula-se nova exigência preliminar. A apresentação das figuras não está de acordo com as especificações do item 4.2.11 do Manual de Desenhos Industriais. Apresente novo jogo de figuras completo, sem alteração da matéria apresentada no depósito de acordo as recomendações a seguir: os desenhos ou fotografias deverão ser apresentados dentro de margens de no mínimo 3 cm, em folhas brancas no formato A4, numeradas sequencialmente no centro da margem superior indicando o número da folha e o número total de folhas, separados por uma barra oblíqua. Exemplo: 1/4, 2/4, 3/4 e 4/4. OS DESENHOS OU FOTOGRAFIAS DEVERÃO SER NUMERADOS SEQUENCIALMENTE EM CONFORMIDADE COM O PADRÃO DE DOIS ALGARISMOS, A SABER: FIG. 1.1, FIG. 1.2, FIG. 1.3, FIG. 1.4. Não serão admitidas outras formas de numeração, como o padrão de um algarismo (1, 2,

---

3...), numeração alfanumérica (1A, 1B, 1C...) e caracteres isolados (A, B, C...), CADA DESENHO OU FOTOGRAFIA DEVERÁ SER APRESENTADO EM UMA FOLHA, individualmente, com dimensões adequadas e nitidez e resolução gráfica suficientes para a plena compreensão do desenho industrial requerido, observado o mínimo de 300 dpi. NÃO SERÃO ADMITIDOS NAS FOLHAS DE DESENHOS OU FOTOGRAFIAS ELEMENTOS COMO MOLDURAS, LINHAS DELIMITADORAS, MARCAS, LOGOTIPOS, MARCAS D'ÁGUA, TIMBRES, RUBRICAS, ASSINATURAS E OUTRAS INFORMAÇÕES DE MESMA NATUREZA. Prazo de cumprimento (art. 103 da LPI): 5 dias contados a partir do primeiro dia útil após esta publicação.

---

**(21) BR 30 2019 005072-2**

Código 30 - Exigência – Art. 103 da LPI

(22) 18/10/2019

(71) JOSÉ LUIS MARCON (BR/PR)

(74) ALMIR ANTONIO DE ALMEIDA

O título informado no formulário (Padrão ornamental aplicado a/em Configuração aplicada em trinco) não está de acordo com o item 4.2.3 do Manual de Desenhos Industriais. Apresente esclarecimento alterando o título, para que conste apenas umas das expressões abaixo. Pedidos de registro de desenhos industriais tridimensionais, deverão ter o título iniciado pela expressão "Configuração aplicada a/em..." e deverá indicar o objeto representado nos desenhos ou fotografias. Ex.: Configuração aplicada em barbeador. Pedidos de registro de desenhos industriais bidimensionais, deverão ter o título iniciado pela expressão "Padrão ornamental aplicado a/em..." e deverá indicar o produto a que será aplicado o padrão representado nos desenhos ou fotografias. Ex.: Padrão ornamental aplicado em embalagem. Caso tenham sido apresentados relatório descritivo e reivindicação observe que o título nestes documentos deverá ser idêntico ao da petição de depósito. Prazo de cumprimento (art. 103 da LPI): 5 dias contados a partir do primeiro dia útil após esta publicação.

---

**(21) BR 30 2019 005078-1**

Código 30 - Exigência – Art. 103 da LPI

(22) 18/10/2019

(71) ANTONIO CARLOS DE OLIVEIRA (BR/SP)

(74) Igor Vicente de Oliveira Gonçalves - ME

A apresentação das figuras não está de acordo com as especificações do item 4.2.11 do Manual de Desenhos Industriais. Apresente novo jogo de figuras completo, com cada vista da figura apresentada em uma folha, sem alteração da matéria apresentada no depósito. Cada desenho ou fotografia deverá ser apresentado em uma folha, individualmente, com dimensões adequadas e nitidez e resolução gráfica suficientes para a plena compreensão do desenho industrial requerido. A numeração das figuras deverá ser corrigida, sendo numeradas sequencialmente em conformidade com o padrão de dois algarismos: Fig. 1.1, Fig. 1.2, Fig. 1.3, Fig. 1.4. Não serão admitidas outras formas de numeração, como o padrão de um algarismo (1, 2, 3), numeração alfanumérica (1A, 1B, 1C) e



---

caracteres isolados (A, B, C). As folhas deverão ser numeradas sequencialmente no centro da margem superior indicando o número da folha e o número total de folhas, separados por uma barra oblíqua. Exemplo: 1/4, 2/4, 3/4 e 4/4. Prazo de cumprimento (art. 103 da LPI): 5 dias contados a partir do primeiro dia útil após esta publicação.

---

(21) BR 30 2019 005084-6

Código 30 - Exigência – Art. 103 da LPI

(22) 21/10/2019

(71) CIA E ARTE DECORAÇÕES LTDA (BR/MG)

O jogo de figuras apresentado sinaliza um total de 5 folhas mas termina na folha 4/5. Apresente novo jogo de figuras com a numeração das páginas corrigida, sem alteração da matéria apresentada no depósito, observando as especificações do item 4.2.11 do Manual de Desenhos Industriais: os desenhos ou fotografias deverão ser apresentados dentro de margens de no mínimo 3 cm, em folhas brancas no formato A4, numeradas sequencialmente no centro da margem superior indicando o número da folha e o número total de folhas, separados por uma barra oblíqua. Exemplo: 1/4, 2/4, 3/4 e 4/4. Prazo de cumprimento (art. 103 da LPI): 5 dias contados a partir do primeiro dia útil após esta publicação.

---

(21) BR 30 2019 005095-1

Código 30 - Exigência – Art. 103 da LPI

(22) 21/10/2019

(71) CHEN HSIEN-CHEN (TW)

(74) HERRERO & ASSOCIADOS BRASIL PROPRIEDADE INTELECTUAL LTDA.

[1] A apresentação das figuras não está de acordo com as especificações do item 4.2.11 do Manual de Desenhos Industriais. Apresente novo jogo de figuras completo, com cada vista da figura apresentada em uma folha, sem alteração da matéria apresentada no depósito. Cada desenho ou fotografia deverá ser apresentado em uma folha, individualmente, com dimensões adequadas e nitidez e resolução gráfica suficientes para a plena compreensão do desenho industrial requerido. A numeração das figuras deverá ser corrigida, sendo numeradas sequencialmente em conformidade com o padrão de dois algarismos: Fig. 1.1, Fig. 1.2, Fig. 1.3, Fig. 1.4. Não serão admitidas outras formas de numeração, como o padrão de um algarismo (1, 2, 3), numeração alfanumérica (1A, 1B, 1C) e caracteres isolados (A, B, C). As folhas deverão ser numeradas sequencialmente no centro da margem superior indicando o número da folha e o número total de folhas, separados por uma barra oblíqua. Exemplo: 1/4, 2/4, 3/4 e 4/4. [2] O título informado no formulário não está de acordo com o item 4.2.3 do Manual de Desenhos Industriais. Apresente esclarecimento suprimindo a expressão ? configuração aplicada? que está duplicada no título. Para desenhos industriais tridimensionais, o título deverá ser iniciado pela expressão ?Configuração aplicada a/em...? e deverá indicar o objeto representado nos desenhos ou fotografias. Ex.: Configuração aplicada em barbeador. Prazo de cumprimento (art. 103 da LPI): 5 dias contados a partir do primeiro dia útil após esta publicação.

---

**(21) BR 30 2019 005098-6**

Código 30 - Exigência – Art. 103 da LPI

(22) 21/10/2019

(71) DAVI DE OLIVEIRA PEREIRA RAMOS (BR/MG)

(74) Carlos Alberto Quednau

[1] O título informado no formulário (Padrão ornamental aplicado a/em Configuração aplicada em brinquedo) não está de acordo com o item 4.2.3 do Manual de Desenhos Industriais. Apresente esclarecimento alterando o título, para que conste apenas uma das expressões abaixo. Pedidos de registro de desenhos industriais tridimensionais, deverão ter o título iniciado pela expressão "Configuração aplicada a/em..." e deverá indicar o objeto representado nos desenhos ou fotografias. Ex.: Configuração aplicada em barbeador. Pedidos de registro de desenhos industriais bidimensionais, deverão ter o título iniciado pela expressão "Padrão ornamental aplicado a/em..." e deverá indicar o produto a que será aplicado o padrão representado nos desenhos ou fotografias. Ex.: Padrão ornamental aplicado em embalagem. Caso tenham sido apresentados relatório descritivo e reivindicação observe que o título nestes documentos deverá ser idêntico ao da petição de depósito[2] A procuração apresentada não estabelece claramente poderes ao outorgado para atuação junto a pedidos de desenho industrial, apenas para Marcas e Software. Esclareça apresentando novo documento de procuração, onde constem poderes genéricos para atuar perante o INPI ou poderes específicos para solicitar registros de desenho industrial. Prazo de cumprimento (art. 103 da LPI): 5 dias contados a partir do primeiro dia útil após esta publicação.

---

**(21) BR 30 2019 005099-4**

Código 30 - Exigência – Art. 103 da LPI

(22) 21/10/2019

(71) ENERBRAS MATERIAIS ELÉTRICOS LTDA (BR/PR)

(74) ALCION BUBNIAK

[1] A procuração apresentada não estabelece claramente poderes ao outorgado para atuação junto a pedidos de desenho industrial, apenas para marcas e patentes. Esclareça apresentando novo documento de procuração, onde constem poderes genéricos para atuar perante o INPI ou poderes específicos para solicitar registros de desenho industrial. [2] A apresentação das figuras não está de acordo com as especificações do item 4.2.11 do Manual de Desenhos Industriais. Apresente novo jogo de figuras completo, sem alteração da matéria apresentada no depósito retirando as molduras das figuras. De acordo com o item do item 4.2.11 não serão admitidos nas folhas de desenhos ou fotografias elementos como molduras, linhas delimitadoras, marcas, logotipos, marcas d'água, timbres, rubricas, assinaturas e outras informações de mesma natureza. Prazo de cumprimento (art. 103 da LPI): 5 dias contados a partir do primeiro dia útil após esta publicação.

---

**(21) BR 30 2019 005101-0**

Código 30 - Exigência – Art. 103 da LPI

---

(22) 21/10/2019

(71) ALTHIS INDUSTRIA E COMERCIO EIRELI (BR/MG)

[1] A apresentação das figuras não está de acordo com as especificações do item 4.2.11 do Manual de Desenhos Industriais. Apresente novo jogo de figuras completo, sem alteração da matéria apresentada no depósito. Os desenhos ou fotografias deverão ser apresentados dentro de margens de no mínimo 3 cm, em folhas brancas no formato A4, numeradas sequencialmente no centro da margem superior indicando o número da folha e o número total de folhas, separados por uma barra oblíqua. Exemplo: 1/4, 2/4, 3/4 e 4/4. Cada desenho ou fotografia deverá ser apresentado em uma folha, individualmente, com dimensões adequadas e nitidez e resolução gráfica suficientes para a plena compreensão do desenho industrial requerido, observado o mínimo de 300 dpi. Não serão admitidos nas folhas de desenhos ou fotografias elementos como molduras, linhas delimitadoras, marcas, logotipos, marcas d'água, timbres, rubricas, assinaturas e outras informações de mesma natureza. Os desenhos ou fotografias deverão ser numerados sequencialmente em conformidade com o padrão de dois algarismos, a saber: Fig. 1.1, Fig. 1.2, Fig. 1.3, Fig. 1.4. Não serão admitidas outras formas de numeração, como o padrão de um algarismo (1, 2, 3...), numeração alfanumérica (1A, 1B, 1C...) e caracteres isolados (A, B, C...). [2] A apresentação do relatório e reivindicação deve seguir as disposições do item 4.2.9 e 4.2.10 do Manual de Desenhos Industriais. Os modelos estão disponíveis na seção "modelos" do referido manual. [3] O documento de Solicitação de Não Divulgação dos Dados do Inventor/Autor deve estar preenchido corretamente e assinado, tanto pelo autor quanto pelo titular. Prazo de cumprimento (art. 103 da LPI): 5 dias contados a partir do primeiro dia útil após esta publicação.

---

(21) BR 30 2019 005146-0

Código 30 - Exigência – Art. 103 da LPI

(22) 22/10/2019

(71) ROBIN ALAN ZEGER (BR/SP)

O título informado no formulário (Padrão ornamental aplicado a/em Configuração aplicada em elemento de união) não está de acordo com o item 4.2.3 do Manual de Desenhos Industriais. Apresente esclarecimento alterando o título, para que conste apenas uma das expressões abaixo. Pedidos de registro de desenhos industriais tridimensionais, deverão ter o título iniciado pela expressão ? Configuração aplicada a/em...? e deverá indicar o objeto representado nos desenhos ou fotografias. Ex.: Configuração aplicada em barbeador. Pedidos de registro de desenhos industriais bidimensionais, deverão ter o título iniciado pela expressão ? Padrão ornamental aplicado a/em...? e deverá indicar o produto a que será aplicado o padrão representado nos desenhos ou fotografias. Ex.: Padrão ornamental aplicado em embalagem. Caso tenham sido apresentados relatório descritivo e reivindicação observe que o título nestes documentos deverá ser idêntico ao da petição de depósito. Prazo de cumprimento (art. 103 da LPI): 5 dias contados a partir do primeiro dia útil após esta publicação.

---

**(21) BR 30 2019 005151-6**

Código 30 - Exigência – Art. 103 da LPI

(22) 23/10/2019

(71) VIA LUZES IND E COM LTDA (BR/AL)

(74) RODRIGO CÉSAR DANTAS CARVALHO

A apresentação das figuras não está de acordo com as especificações do item 4.2.11 do Manual de Desenhos Industriais. Apresente novo jogo de figuras completo, com cada vista da figura apresentada em uma folha, sem alteração da matéria apresentada no depósito. Cada desenho ou fotografia deverá ser apresentado em uma folha, individualmente, com dimensões adequadas e nitidez e resolução gráfica suficientes para a plena compreensão do desenho industrial requerido. A numeração das figuras deverá ser corrigida, sendo numeradas sequencialmente em conformidade com o padrão de dois algarismos: Fig. 1.1, Fig. 1.2, Fig. 1.3, Fig. 1.4. Não serão admitidas outras formas de numeração, como o padrão de um algarismo (1, 2, 3), numeração alfanumérica (1A, 1B, 1C) e caracteres isolados (A, B, C). As folhas deverão ser numeradas sequencialmente no centro da margem superior indicando o número da folha e o número total de folhas, separados por uma barra oblíqua. Exemplo: 1/4, 2/4, 3/4 e 4/4. Prazo de cumprimento (art. 103 da LPI): 5 dias contados a partir do primeiro dia útil após esta publicação.

---

**(21) BR 30 2019 005191-5**

Código 30 - Exigência – Art. 103 da LPI

(22) 23/10/2019

(71) MARCOS CÉSAR PEREIRA DA SILVA INFORMÁTICA ME (BR/SP) ;  
MARCOS CÉSAR PEREIRA DA SILVA (BR/SP) ; ROBERTO SINAI CORDOBE  
ABRASCIO (BR/SP)

(74) GUILHERME ROBERTO DORTA DA SILVA

[1] O título informado no formulário (Padrão ornamental aplicado a/em Configuração aplicada em otimizador de combustível) não está de acordo com o item 4.2.3 do Manual de Desenhos Industriais. Apresente esclarecimento alterando o título, para que conste apenas umas das expressões abaixo. Pedidos de registro de desenhos industriais tridimensionais, deverão ter o título iniciado pela expressão "Configuração aplicada a/em..." e deverá indicar o objeto representado nos desenhos ou fotografias. Ex.: Configuração aplicada em barbeador. Pedidos de registro de desenhos industriais bidimensionais, deverão ter o título iniciado pela expressão "Padrão ornamental aplicado a/em..." e deverá indicar o produto a que será aplicado o padrão representado nos desenhos ou fotografias. Ex.: Padrão ornamental aplicado em embalagem. Caso tenham sido apresentados relatório descritivo e reivindicação observe que o título nestes documentos deverá ser idêntico ao da petição de depósito. [2] Somente foram apresentadas procurações para os depositantes MARCOS CÉSAR PEREIRA DA SILVA e ROBERTO SINAI CORDOBE ABRASCIO. Caso Guilherme Roberto Dorta da Silva seja também procurador de MARCOS CÉSAR PEREIRA DA SILVA INFORMÁTICA ME, apresentar respectivo documento de

---

procuração. A constituição de procurador para MARCOS CÉSAR PEREIRA DA SILVA INFORMÁTICA ME não é obrigatória, cabendo ao depositante decidir sobre a representação. Prazo de cumprimento (art. 103 da LPI): 5 dias contados a partir do primeiro dia útil após esta publicação.

---

**(21) BR 30 2019 005198-2**

Código 30 - Exigência – Art. 103 da LPI

(22) 23/10/2019

(71) GUSTAVO CORRÊA DE ATHAYDE ME (BR/RS)

[1] A apresentação das figuras não está de acordo com as especificações do item 4.2.11 do Manual de Desenhos Industriais. Apresente novo jogo de figuras completo, sem alteração da matéria apresentada no depósito. Os desenhos ou fotografias deverão ser apresentados dentro de margens de no mínimo 3 cm, em folhas brancas no formato A4, numeradas sequencialmente no centro da margem superior indicando o número da folha e o número total de folhas, separados por uma barra oblíqua. Exemplo: 1/4, 2/4, 3/4 e 4/4. Cada desenho ou fotografia deverá ser apresentado em uma folha, individualmente, com dimensões adequadas e nitidez e resolução gráfica suficientes para a plena compreensão do desenho industrial requerido, observado o mínimo de 300 dpi. Não serão admitidos nas folhas de desenhos ou fotografias elementos como molduras, linhas delimitadoras, marcas, logotipos, marcas d'água, timbres, rubricas, assinaturas e outras informações de mesma natureza. Os desenhos ou fotografias deverão ser numerados sequencialmente em conformidade com o padrão de dois algarismos, a saber: Fig. 1.1, Fig. 1.2, Fig. 1.3, Fig. 1.4. Não serão admitidas outras formas de numeração, como o padrão de um algarismo (1, 2, 3...), numeração alfanumérica (1A, 1B, 1C...) e caracteres isolados (A, B, C...). [2] A apresentação do relatório e reivindicação deve seguir as disposições do item 4.2.9 e 4.2.10 do Manual de Desenhos Industriais. Os modelos estão disponíveis na seção "modelos" do referido manual. Prazo de cumprimento (art. 103 da LPI): 5 dias contados a partir do primeiro dia útil após esta publicação.

---

**(21) BR 30 2019 005199-0**

Código 30 - Exigência – Art. 103 da LPI

(22) 24/10/2019

(71) ANTONIO AUGUSTO ZIELONKA BIAZZETTO (BR/PR)

A apresentação das figuras não está de acordo com as especificações do item 4.2.11 do Manual de Desenhos Industriais. Apresente novo jogo de figuras completo, sem alteração da matéria apresentada no depósito. Os desenhos ou fotografias deverão ser apresentados dentro de margens de no mínimo 3 cm, em folhas brancas no formato A4, numeradas sequencialmente no centro da margem superior indicando o número da folha e o número total de folhas, separados por uma barra oblíqua. Exemplo: 1/4, 2/4, 3/4 e 4/4. Os desenhos ou fotografias deverão ser numerados sequencialmente em conformidade com o padrão de dois algarismos, a saber: Fig. 1.1, Fig. 1.2, Fig. 1.3, Fig. 1.4. Não serão admitidas outras formas de numeração, como o padrão de um algarismo (1, 2, 3...), numeração alfanumérica (1A, 1B, 1C...) e caracteres isolados (A, B, C...). Cada

---

desenho ou fotografia deverá ser apresentado em uma folha, individualmente, com dimensões adequadas e nitidez e resolução gráfica suficientes para a plena compreensão do desenho industrial requerido, observado o mínimo de 300 dpi. Não serão admitidos nas folhas de desenhos ou fotografias elementos como molduras, linhas delimitadoras, marcas, logotipos, marcas d'água, timbres, rubricas, assinaturas e outras informações de mesma natureza. Prazo de cumprimento (art. 103 da LPI): 5 dias contados a partir do primeiro dia útil após esta publicação.

**Código 31 - Notificação de Depósito**

Notificação de depósito de pedido de registro de desenho industrial. O pedido segue para a etapa de exame técnico.

---

**(21) BR 30 2019 004737-3** Código 31 - Notificação de Depósito  
(22) 02/10/2019  
(71) RODRIGO TANURCOV MOREIRA (BR/SP)  
(72) RODRIGO TANURCOV MOREIRA  
(74) ALEX KOROSUE  
Notificação de depósito (Protocolo: 870190098701 UF: WB Data: 02/10/2019  
Hora: 16:04)

---

**(21) BR 30 2019 004775-6** Código 31 - Notificação de Depósito  
(22) 03/10/2019  
(71) JOÃO CARLOS BARILLARI FILHO (BR/SP)  
(72) JOÃO CARLOS BARILLARI FILHO  
(74) ASTON PEREIRA NADRUZ  
Notificação de depósito (Protocolo: 870190099303 UF: WB Data: 03/10/2019  
Hora: 18:00)

---

**(21) BR 30 2019 004781-0** Código 31 - Notificação de Depósito  
(22) 04/10/2019  
(71) BRASMACOL INDÚSTRIA E COMÉRCIO LTDA (BR/PR)  
(72) MARLON TONDO LANDO  
(74) Brasil Sul Marcas e Patentes Ltda.  
Notificação de depósito (Protocolo: 870190099426 UF: WB Data: 04/10/2019  
Hora: 11:15)

---

**(21) BR 30 2019 004782-9** Código 31 - Notificação de Depósito  
(22) 04/10/2019  
(71) BRASMACOL INDÚSTRIA E COMÉRCIO LTDA (BR/PR)  
(72) MARLON TONDO LANDO  
(74) Brasil Sul Marcas e Patentes Ltda.  
Notificação de depósito (Protocolo: 870190099433 UF: WB Data: 04/10/2019  
Hora: 11:23)

---

**(21) BR 30 2019 004783-7** Código 31 - Notificação de Depósito  
(22) 04/10/2019  
(71) TERRA BRASILIS SABONETES E COSMÉTICOS LTDA - EPP (BR/PR)  
(72) MAURO CARVALHO DE OLIVEIRA  
(74) Brasil Sul Marcas e Patentes Ltda.  
Notificação de depósito (Protocolo: 870190099441 UF: WB Data: 04/10/2019)

---

Hora: 11:36)

---

**(21) BR 30 2019 004810-8**

Código 31 - Notificação de Depósito

(22) 07/10/2019

(71) SERGIO FERNANDO GENOIN (BR/SC)

(72) SERGIO FERNANDO GENOIN

(74) IVAIR CUNHA

Notificação de depósito (Protocolo: 870190100395 UF: WB Data: 07/10/2019

Hora: 16:29)

---

**(21) BR 30 2019 004812-4**

Código 31 - Notificação de Depósito

(22) 07/10/2019

(71) SERGIO FERNANDO GENOIN (BR/SC)

(72) SERGIO FERNANDO GENOIN

(74) IVAIR CUNHA

Notificação de depósito (Protocolo: 870190100444 UF: WB Data: 07/10/2019

Hora: 17:04)

---

**(21) BR 30 2019 004814-0**

Código 31 - Notificação de Depósito

(22) 07/10/2019

(71) RGT ELETRÔNICA EIRELI (BR/SP)

(72) MEIRE CASTANHO VASCONCELOS RAMOS

(74) NATÁLIA AKEMI YAMANE

Notificação de depósito (Protocolo: 870190100466 UF: WB Data: 07/10/2019

Hora: 17:15)

---

**(21) BR 30 2019 004832-9**

Código 31 - Notificação de Depósito

(22) 08/10/2019

(71) INSTITUTO GNARUS (BR/MG) ; NORTE ENERGIA S.A. (BR/DF)

(72) LEVY ELY DE LACERDA DE OLIVEIRA; ERIK LEANDRO BONALDI;

GERMANO LAMBERT TORRES; CARLOS EDUARDO TEIXEIRA

Notificação de depósito (Protocolo: 870190101008 UF: WB Data: 08/10/2019

Hora: 19:50)

---

**(21) BR 30 2019 004838-8**

Código 31 - Notificação de Depósito

(22) 09/10/2019

(71) KUWAMOTO COMERCIO E PARTICIPACOES LTDA (BR/SP)

(72) MIQUEIAS DOUGLAS TORAO KUWAMOTO

Notificação de depósito (Protocolo: 870190101174 UF: WB Data: 09/10/2019

Hora: 12:00)

---

**(21) BR 30 2019 004873-6**

Código 31 - Notificação de Depósito

(22) 10/10/2019

(71) BOMIX INDÚSTRIA DE EMBALAGENS LTDA (BR/BA)



---

(72) MIGUEL LUIZ ROSÁRIO LORENZO  
(74) CESCO, BARRIEU E FLESCH SOCIEDADE DE ADVOGADOS  
Notificação de depósito (Protocolo: 870190102085 UF: WB Data: 10/10/2019  
Hora: 19:58)

---

**(21) BR 30 2019 004886-8** Código 31 - Notificação de Depósito  
(22) 11/10/2019  
(71) LGF COMERCIO ELETRONICO LTDA (BR/MG)  
(72) Sigilo de Autor, conforme solicitado e com base no artigo 6º, § 4º da LPI  
(74) ALEXANDRE FERNANDES ANDRADE  
Notificação de depósito (Protocolo: 870190102325 UF: WB Data: 11/10/2019  
Hora: 12:44)

---

**(21) BR 30 2019 004911-2** Código 31 - Notificação de Depósito  
(22) 11/10/2019  
(71) MÁQUINAS AGRÍCOLAS JACTO S/A. (BR/SP)  
(72) RODRIGO GOMES MADEIRA; FABIANO GOMES MADEIRA; SERGIO SARTORI JUNIOR; TIAGO BERNARDES FIRME  
(74) ROGER PAMPANA NICOLAU  
Notificação de depósito (Protocolo: 870190102695 UF: WB Data: 11/10/2019  
Hora: 17:11)

---

**(21) BR 30 2019 004913-9** Código 31 - Notificação de Depósito  
(22) 11/10/2019  
(71) GRANDE RIO COMERCIAL RIO PRETO LTDA ME (BR/SP)  
(72) FLÁVIO MANOEL FERREIRA DA SILVA  
(74) WAGNER PORCINI ESPERANÇOLO  
Notificação de depósito (Protocolo: 870190102757 UF: WB Data: 11/10/2019  
Hora: 18:04)

---

**(21) BR 30 2019 005067-6** Código 31 - Notificação de Depósito  
(22) 18/10/2019  
(71) ROSELI RODRIGUES DO PRADO GIUSTI (BR/SP)  
(72) ROSELI RODRIGUES DO PRADO GIUSTI  
(74) Davino Martins da Silva Filho  
Notificação de depósito (Protocolo: 870190105340 UF: WB Data: 18/10/2019  
Hora: 10:28)

---

**(21) BR 30 2019 005068-4** Código 31 - Notificação de Depósito  
(22) 18/10/2019  
(71) ETHICON, INC. (US)  
(72) JIANXIN GUO; JARED SCHNEIDER  
(74) DANNEMANN, SIEMSEN, BIGLER & IPANEMA MOREIRA  
Notificação de depósito (Protocolo: 870190105352 UF: WB Data: 18/10/2019

---

Hora: 10:39)

---

**(21) BR 30 2019 005069-2**

Código 31 - Notificação de Depósito  
(22) 18/10/2019  
(71) ETHICON, INC. (US)  
(72) JIANXIN GUO; JARED SCHNEIDER  
(74) DANNEMANN, SIEMSEN, BIGLER & IPANEMA MOREIRA  
Notificação de depósito (Protocolo: 870190105357 UF: WB Data: 18/10/2019  
Hora: 10:43)

---

**(21) BR 30 2019 005070-6**

Código 31 - Notificação de Depósito  
(22) 18/10/2019  
(71) ETHICON, INC. (US)  
(72) JIANXIN GUO; JARED SCHNEIDER; SIMON COHN  
(74) DANNEMANN, SIEMSEN, BIGLER & IPANEMA MOREIRA  
Notificação de depósito (Protocolo: 870190105363 UF: WB Data: 18/10/2019  
Hora: 10:47)

---

**(21) BR 30 2019 005071-4**

Código 31 - Notificação de Depósito  
(22) 18/10/2019  
(71) CAMPORUM COMERCIO, IMPORTAÇÃO E EXPORTAÇÃO DE  
PRODUTOS DE HIGIENE S/A (BR/PR)  
(72) JOSÉ DOMINGUES DOS SANTOS  
(74) ROGÉRIO BRUNNER  
Notificação de depósito (Protocolo: 870190105391 UF: WB Data: 18/10/2019  
Hora: 11:09)

---

**(21) BR 30 2019 005073-0**

Código 31 - Notificação de Depósito  
(22) 18/10/2019  
(71) AUX AIR CONDITIONER CO., LTD (CN) ; NINGBO AUX ELECTRIC CO.,  
LTD. (CN)  
(72) LI, BAOYU; YU, WEI  
(74) SOERENSEN GARCIA ADVOGADOS ASSOCIADOS  
Notificação de depósito (Protocolo: 870190105466 UF: WB Data: 18/10/2019  
Hora: 12:32)

---

**(21) BR 30 2019 005074-9**

Código 31 - Notificação de Depósito  
(22) 18/10/2019  
(71) LOUIS VUITTON MALLETIER (FR)  
(72) CHRISTÈLE PERROT  
(74) CAROLINA NAKATA  
Notificação de depósito (Protocolo: 870190105559 UF: WB Data: 18/10/2019  
Hora: 14:08)

---

<b>(21) BR 30 2019 005075-7</b>	Código 31 - Notificação de Depósito (22) 18/10/2019 (71) NIPPON SHEET GLASS COMPANY, LIMITED (JP) (72) HIDEMITSU TAKEUCHI; OSAMU KAWAGUCHI; TAKASHI FUKUZAWA (74) DANNEMANN, SIEMSEN, BIGLER & IPANEMA MOREIRA Notificação de depósito (Protocolo: 870190105595 UF: WB Data: 18/10/2019 Hora: 14:45)
<b>(21) BR 30 2019 005076-5</b>	Código 31 - Notificação de Depósito (22) 18/10/2019 (71) THERMOVAC EMBALAGENS PLASTICAS LTDA. (BR/SC) (72) RICARDO REMOR OLIVEIRA (74) GIOVANI GIUSEPPE BERTAN Notificação de depósito (Protocolo: 870190105656 UF: WB Data: 18/10/2019 Hora: 15:24)
<b>(21) BR 30 2019 005077-3</b>	Código 31 - Notificação de Depósito (22) 18/10/2019 (71) THERMOVAC EMBALAGENS PLASTICAS LTDA. (BR/SC) (72) RICARDO REMOR OLIVEIRA (74) GIOVANI GIUSEPPE BERTAN Notificação de depósito (Protocolo: 870190105669 UF: WB Data: 18/10/2019 Hora: 15:31)
<b>(21) BR 30 2019 005079-0</b>	Código 31 - Notificação de Depósito (22) 18/10/2019 (71) GRENDENE S.A. (BR/CE) (72) EDSON MATSUO (74) Remer Villaça & Nogueira Assessoria e Consultoria de Prop. Intelectual S/S Ltda. Notificação de depósito (Protocolo: 870190105805 UF: WB Data: 18/10/2019 Hora: 16:39)
<b>(21) BR 30 2019 005080-3</b>	Código 31 - Notificação de Depósito (22) 18/10/2019 (71) SOCIETE BIC (FR) (72) ARISTEIDIS STATHIS; ATHANASIA GKIKA; ANDREAS VASILIAIDIS; IOANNIS MALLIAROS; PANAGIOTIS GIANNOPOULOS (74) CAROLINA NAKATA Notificação de depósito (Protocolo: 870190105871 UF: WB Data: 18/10/2019 Hora: 17:17)
<b>(21) BR 30 2019 005082-0</b>	Código 31 - Notificação de Depósito (22) 18/10/2019

---

---

(71) PRIME PISCINAS LTDA (BR/RS)  
(72) LEONARDO RODRIGUES GONÇALVES  
(74) Marpa Consultoria e Assessoria Empresarial Ltda.  
Notificação de depósito (Protocolo: 870190105887 UF: WB Data: 18/10/2019  
Hora: 17:34)

---

**(21) BR 30 2019 005083-8**

Código 31 - Notificação de Depósito  
(22) 18/10/2019  
(71) INDUSTRIA E COMÉRCIO DE PROD ALIMENTÍCIOS FRUTAP LTDA  
(BR/SP)  
(72) JOSÉ FRANCISCO VEIGA RODRIGUES  
(74) Crimark Propriedade Industrial S/S  
Notificação de depósito (Protocolo: 870190105924 UF: WB Data: 18/10/2019  
Hora: 18:31)

---

**(21) BR 30 2019 005085-4**

Código 31 - Notificação de Depósito  
(22) 21/10/2019  
(71) HENRIQUE SOARES BENTO (BR/MG)  
(72) HENRIQUE SOARES BENTO  
(74) JOSÉ NAVES DE LACERDA JÚNIOR  
Notificação de depósito (Protocolo: 870190106022 UF: WB Data: 21/10/2019  
Hora: 08:53)

---

**(21) BR 30 2019 005093-5**

Código 31 - Notificação de Depósito  
(22) 21/10/2019  
(71) KARL STORZ SE & CO. KG (DE)  
(72) ROBIN MERZ; MICHAEL NIGGEL  
(74) DANNEMANN, SIEMSEN, BIGLER & IPANEMA MOREIRA  
Notificação de depósito (Protocolo: 870190106137 UF: WB Data: 21/10/2019  
Hora: 11:28)

---

**(21) BR 30 2019 005094-3**

Código 31 - Notificação de Depósito  
(22) 21/10/2019  
(71) KARL STORZ SE & CO. KG (DE)  
(72) ROBIN MERZ; MICHAEL NIGGEL  
(74) DANNEMANN, SIEMSEN, BIGLER & IPANEMA MOREIRA  
Notificação de depósito (Protocolo: 870190106145 UF: WB Data: 21/10/2019  
Hora: 11:33)

---

**(21) BR 30 2019 005096-0**

Código 31 - Notificação de Depósito  
(22) 21/10/2019  
(71) FLAT SYSTEM S.R.L. (IT)  
(72) RONNIE PALLARO; MARCO ZANCHIN  
(74) ARIBONI, FABBRI E SCHMIDT SOCIEDADE DE ADVOGADOS

---

Notificação de depósito (Protocolo: 870190106182 UF: WB Data: 21/10/2019  
Hora: 12:03)

---

**(21) BR 30 2019 005097-8**

Código 31 - Notificação de Depósito  
(22) 21/10/2019  
(71) UNIÃO TOYS FESTAS FABRICAÇÃO DE ARTIGOS PLASTICOS LTDA  
(BR/SP)  
(72) APARECIDO VANDERLEI CALEGARI  
(74) PATRICIA BONETTI BERTUCCI  
Notificação de depósito (Protocolo: 870190106251 UF: WB Data: 21/10/2019  
Hora: 13:31)

---

**(21) BR 30 2019 005100-1**

Código 31 - Notificação de Depósito  
(22) 21/10/2019  
(71) FIBERSUL INDUSTRIAL LTDA (BR/RS)  
(72) ALEXANDRE MARTINI BLUME  
(74) CREAÇÃO MARCAS E PATENTES LTDA.  
Notificação de depósito (Protocolo: 870190106295 UF: WB Data: 21/10/2019  
Hora: 14:15)

---

**(21) BR 30 2019 005102-8**

Código 31 - Notificação de Depósito  
(22) 21/10/2019  
(71) DEERE & COMPANY (US)  
(72) ABHIJIT GADE; PIYUSH CHOUDHARY; ARLYN WILCOX; YOGESH K.;  
SAURABH GAUR  
(74) KASZNAR LEONARDOS PROPRIEDADE INTELECTUAL  
Notificação de depósito (Protocolo: 870190106327 UF: WB Data: 21/10/2019  
Hora: 14:39)

---

**(21) BR 30 2019 005103-6**

Código 31 - Notificação de Depósito  
(22) 21/10/2019  
(71) KARL STORZ SE & CO. KG (DE)  
(72) ROBIN MERZ; MICHAEL NIGGEL  
(74) DANNEMANN, SIEMSEN, BIGLER & IPANEMA MOREIRA  
Notificação de depósito (Protocolo: 870190106331 UF: WB Data: 21/10/2019  
Hora: 14:45)

---

**(21) BR 30 2019 005104-4**

Código 31 - Notificação de Depósito  
(22) 21/10/2019  
(71) NOBRE MÍDIA EXTERIOR SERVIÇOS DE MARKETING LTDA. (BR/RJ)  
(72) LISTER CALDAS BRAGA  
(74) RENATO ESTEVES RAMOS  
Notificação de depósito (Protocolo: 870190106445 UF: WB Data: 21/10/2019  
Hora: 15:55)

---

<b>(21) BR 30 2019 005105-2</b>	Código 31 - Notificação de Depósito (22) 21/10/2019 (71) SM GESTÃO E NEGÓCIOS LTDA. (BR/RS) (72) IVO CARLOS SACCARO; CORNÉLIO SACCARO (74) RONER GUERRA FABRIS Notificação de depósito (Protocolo: 870190106496 UF: WB Data: 21/10/2019 Hora: 16:17)
<b>(21) BR 30 2019 005106-0</b>	Código 31 - Notificação de Depósito (22) 21/10/2019 (71) SUPER-MAX PERSONAL CARE PVT. LTD. (IN) (72) YOGESH HUMBIRRAO MOHITE (74) LEÃO PROPRIEDADE INTELECTUAL Notificação de depósito (Protocolo: 870190106501 UF: WB Data: 21/10/2019 Hora: 16:18)
<b>(21) BR 30 2019 005107-9</b>	Código 31 - Notificação de Depósito (22) 21/10/2019 (71) SM GESTÃO E NEGÓCIOS LTDA. (BR/RS) (72) IVO CARLOS SACCARO; CORNÉLIO SACCARO (74) RONER GUERRA FABRIS Notificação de depósito (Protocolo: 870190106539 UF: WB Data: 21/10/2019 Hora: 16:38)
<b>(21) BR 30 2019 005108-7</b>	Código 31 - Notificação de Depósito (22) 21/10/2019 (71) SM GESTÃO E NEGÓCIOS LTDA. (BR/RS) (72) IVO CARLOS SACCARO; CORNÉLIO SACCARO (74) RONER GUERRA FABRIS Notificação de depósito (Protocolo: 870190106556 UF: WB Data: 21/10/2019 Hora: 16:49)
<b>(21) BR 30 2019 005109-5</b>	Código 31 - Notificação de Depósito (22) 21/10/2019 (71) VISA INTERNATIONAL SERVICE ASSOCIATION (US) (72) SALVADOR TIMOTHY MERAZ; AMELIA ROSE STIER; JULIAN SCHMIDT; DANILO MANDARI DONATO (74) KASZNAR LEONARDOS PROPRIEDADE INTELECTUAL Notificação de depósito (Protocolo: 870190106568 UF: WB Data: 21/10/2019 Hora: 16:54)
<b>(21) BR 30 2019 005110-9</b>	Código 31 - Notificação de Depósito (22) 21/10/2019

---

---

(71) SM GESTÃO E NEGÓCIOS LTDA. (BR/RS)  
(72) IVO CARLOS SACCARO; CORNÉLIO SACCARO  
(74) RONER GUERRA FABRIS  
Notificação de depósito (Protocolo: 870190106585 UF: WB Data: 21/10/2019  
Hora: 17:05)

---

**(21) BR 30 2019 005111-7** Código 31 - Notificação de Depósito  
(22) 21/10/2019  
(71) VISA INTERNATIONAL SERVICE ASSOCIATION (US)  
(72) SALVADOR TIMOTHY MERAZ; AMELIA ROSE STIER; JULIAN SCHMIDT;  
DANILO MANDARI DONATO  
(74) KASZNAR LEONARDOS PROPRIEDADE INTELECTUAL  
Notificação de depósito (Protocolo: 870190106605 UF: WB Data: 21/10/2019  
Hora: 17:16)

---

**(21) BR 30 2019 005113-3** Código 31 - Notificação de Depósito  
(22) 22/10/2019  
(71) FURUKAWA ELECTRIC LATAM S.A. (BR/PR)  
(72) MATHEUS KULCHESKI CARNEIRO  
(74) ANTÔNIO MAURÍCIO PEDRAS ARNAUD  
Notificação de depósito (Protocolo: 870190106798 UF: WB Data: 22/10/2019  
Hora: 10:41)

---

**(21) BR 30 2019 005114-1** Código 31 - Notificação de Depósito  
(22) 22/10/2019  
(71) LG ELECTRONICS INC. (KR)  
(72) SEUNGDON LEE; JONGYOUN SHIN; INHYEUK CHOI  
(74) DANNEMANN, SIEMSEN, BIGLER & IPANEMA MOREIRA  
Notificação de depósito (Protocolo: 870190106810 UF: WB Data: 22/10/2019  
Hora: 10:49)

---

**(21) BR 30 2019 005115-0** Código 31 - Notificação de Depósito  
(22) 22/10/2019  
(71) LG ELECTRONICS INC. (KR)  
(72) INHWAN RYU; HONGSIK KWON; SOOYEON KIM; SUHYEON SON;  
SONGYI HAN  
(74) DANNEMANN, SIEMSEN, BIGLER & IPANEMA MOREIRA  
Notificação de depósito (Protocolo: 870190106813 UF: WB Data: 22/10/2019  
Hora: 10:51)

---

**(21) BR 30 2019 005116-8** Código 31 - Notificação de Depósito  
(22) 22/10/2019  
(71) LG ELECTRONICS INC. (KR)  
(72) INHWAN RYU; HONGSIK KWON; SOOYEON KIM; SUHYEON SON;

---

SONGYI HAN  
(74) DANNEMANN, SIEMSEN, BIGLER & IPANEMA MOREIRA  
Notificação de depósito (Protocolo: 870190106819 UF: WB Data: 22/10/2019  
Hora: 10:56)

---

**(21) BR 30 2019 005117-6** Código 31 - Notificação de Depósito  
(22) 22/10/2019  
(71) LG ELECTRONICS INC. (KR)  
(72) INHWAN RYU; HONGSIK KWON; SOOYEON KIM; SUHYEON SON;  
SONGYI HAN  
(74) DANNEMANN, SIEMSEN, BIGLER & IPANEMA MOREIRA  
Notificação de depósito (Protocolo: 870190106830 UF: WB Data: 22/10/2019  
Hora: 11:15)

---

**(21) BR 30 2019 005118-4** Código 31 - Notificação de Depósito  
(22) 22/10/2019  
(71) LG ELECTRONICS INC. (KR)  
(72) INHWAN RYU; HONGSIK KWON; SOOYEON KIM; SUHYEON SON;  
SONGYI HAN  
(74) DANNEMANN, SIEMSEN, BIGLER & IPANEMA MOREIRA  
Notificação de depósito (Protocolo: 870190106837 UF: WB Data: 22/10/2019  
Hora: 11:19)

---

**(21) BR 30 2019 005119-2** Código 31 - Notificação de Depósito  
(22) 22/10/2019  
(71) LG ELECTRONICS INC. (KR)  
(72) INHWAN RYU; HONGSIK KWON; SOOYEON KIM; SUHYEON SON;  
SONGYI HAN  
(74) DANNEMANN, SIEMSEN, BIGLER & IPANEMA MOREIRA  
Notificação de depósito (Protocolo: 870190106842 UF: WB Data: 22/10/2019  
Hora: 11:23)

---

**(21) BR 30 2019 005120-6** Código 31 - Notificação de Depósito  
(22) 22/10/2019  
(71) LG ELECTRONICS INC. (KR)  
(72) INHWAN RYU; HONGSIK KWON; SOOYEON KIM; SUHYEON SON;  
SONGYI HAN  
(74) DANNEMANN, SIEMSEN, BIGLER & IPANEMA MOREIRA  
Notificação de depósito (Protocolo: 870190106845 UF: WB Data: 22/10/2019  
Hora: 11:24)

---

**(21) BR 30 2019 005121-4** Código 31 - Notificação de Depósito  
(22) 22/10/2019  
(71) LG ELECTRONICS INC. (KR)



---

(72) INHWAN RYU; HONGSIK KWON; SOOYEON KIM; SUHYEON SON;  
SONGYI HAN

(74) DANNEMANN, SIEMSEN, BIGLER & IPANEMA MOREIRA  
Notificação de depósito (Protocolo: 870190106847 UF: WB Data: 22/10/2019  
Hora: 11:25)

---

**(21) BR 30 2019 005122-2**

Código 31 - Notificação de Depósito

(22) 22/10/2019

(71) LG ELECTRONICS INC. (KR)

(72) INHWAN RYU; HONGSIK KWON; SOOYEON KIM; SUHYEON SON;  
SONGYI HAN

(74) DANNEMANN, SIEMSEN, BIGLER & IPANEMA MOREIRA

Notificação de depósito (Protocolo: 870190106848 UF: WB Data: 22/10/2019  
Hora: 11:25)

---

**(21) BR 30 2019 005123-0**

Código 31 - Notificação de Depósito

(22) 22/10/2019

(71) LG ELECTRONICS INC. (KR)

(72) INHWAN RYU; HONGSIK KWON; SOOYEON KIM; SUHYEON SON;  
SONGYI HAN

(74) DANNEMANN, SIEMSEN, BIGLER & IPANEMA MOREIRA

Notificação de depósito (Protocolo: 870190106853 UF: WB Data: 22/10/2019  
Hora: 11:28)

---

**(21) BR 30 2019 005124-9**

Código 31 - Notificação de Depósito

(22) 22/10/2019

(71) LG ELECTRONICS INC. (KR)

(72) INHWAN RYU; HONGSIK KWON; SOOYEON KIM; SUHYEON SON;  
SONGYI HAN

(74) DANNEMANN, SIEMSEN, BIGLER & IPANEMA MOREIRA

Notificação de depósito (Protocolo: 870190106857 UF: WB Data: 22/10/2019  
Hora: 11:31)

---

**(21) BR 30 2019 005125-7**

Código 31 - Notificação de Depósito

(22) 22/10/2019

(71) LG ELECTRONICS INC. (KR)

(72) INHWAN RYU; HONGSIK KWON; SOOYEON KIM; SUHYEON SON;  
SONGYI HAN

(74) DANNEMANN, SIEMSEN, BIGLER & IPANEMA MOREIRA

Notificação de depósito (Protocolo: 870190106861 UF: WB Data: 22/10/2019  
Hora: 11:33)

---

**(21) BR 30 2019 005126-5**

Código 31 - Notificação de Depósito

(22) 22/10/2019

---

(71) LG ELECTRONICS INC. (KR)  
(72) INHWAN RYU; HONGSIK KWON; SOOYEON KIM; SUHYEON SON;  
SONGYI HAN  
(74) DANNEMANN, SIEMSEN, BIGLER & IPANEMA MOREIRA  
Notificação de depósito (Protocolo: 870190106863 UF: WB Data: 22/10/2019  
Hora: 11:36)

---

**(21) BR 30 2019 005127-3**

Código 31 - Notificação de Depósito  
(22) 22/10/2019  
(71) CLEBER LUIS DA RÉ (BR/RS)  
(72) CLEBER LUIS DA RÉ  
(74) STOCK MARCAS E PATENTES LTDA - ME  
Notificação de depósito (Protocolo: 870190106872 UF: WB Data: 22/10/2019  
Hora: 11:48)

---

**(21) BR 30 2019 005128-1**

Código 31 - Notificação de Depósito  
(22) 22/10/2019  
(71) CLEBER LUIS DA RÉ (BR/RS)  
(72) CLEBER LUIS DA RÉ  
(74) STOCK MARCAS E PATENTES LTDA - ME  
Notificação de depósito (Protocolo: 870190106873 UF: WB Data: 22/10/2019  
Hora: 11:49)

---

**(21) BR 30 2019 005129-0**

Código 31 - Notificação de Depósito  
(22) 22/10/2019  
(71) CLEBER LUIS DA RÉ (BR/RS)  
(72) CLEBER LUIS DA RÉ  
(74) STOCK MARCAS E PATENTES LTDA - ME  
Notificação de depósito (Protocolo: 870190106877 UF: WB Data: 22/10/2019  
Hora: 11:51)

---

**(21) BR 30 2019 005130-3**

Código 31 - Notificação de Depósito  
(22) 22/10/2019  
(71) CLEBER LUIS DA RÉ (BR/RS)  
(72) CLEBER LUIS DA RÉ  
(74) STOCK MARCAS E PATENTES LTDA - ME  
Notificação de depósito (Protocolo: 870190106879 UF: WB Data: 22/10/2019  
Hora: 11:54)

---

**(21) BR 30 2019 005131-1**

Código 31 - Notificação de Depósito  
(22) 22/10/2019  
(71) MANO LIMA PRODUÇÕES ARTÍSTICAS LTDA (BR/RS)  
(72) MARIO RUBENS BATTANOLI DE LIMA  
(74) AGUINALDO DALBERTO

---

Notificação de depósito (Protocolo: 870190106894 UF: WB Data: 22/10/2019  
Hora: 12:21)

---

**(21) BR 30 2019 005132-0**

Código 31 - Notificação de Depósito  
(22) 22/10/2019  
(71) LG ELECTRONICS INC. (KR)  
(72) INHWAN RYU; HONGSIK KWON; SOOYEON KIM; SUHYEON SON;  
SONGYI HAN  
(74) DANNEMANN, SIEMSEN, BIGLER & IPANEMA MOREIRA  
Notificação de depósito (Protocolo: 870190106906 UF: WB Data: 22/10/2019  
Hora: 13:11)

---

**(21) BR 30 2019 005133-8**

Código 31 - Notificação de Depósito  
(22) 22/10/2019  
(71) LG ELECTRONICS INC. (KR)  
(72) INHWAN RYU; HONGSIK KWON; SOOYEON KIM; SUHYEON SON;  
SONGYI HAN  
(74) DANNEMANN, SIEMSEN, BIGLER & IPANEMA MOREIRA  
Notificação de depósito (Protocolo: 870190106909 UF: WB Data: 22/10/2019  
Hora: 13:20)

---

**(21) BR 30 2019 005134-6**

Código 31 - Notificação de Depósito  
(22) 22/10/2019  
(71) LG ELECTRONICS INC. (KR)  
(72) INHWAN RYU; HONGSIK KWON; SOOYEON KIM; SUHYEON SON;  
SONGYI HAN  
(74) DANNEMANN, SIEMSEN, BIGLER & IPANEMA MOREIRA  
Notificação de depósito (Protocolo: 870190106913 UF: WB Data: 22/10/2019  
Hora: 13:34)

---

**(21) BR 30 2019 005135-4**

Código 31 - Notificação de Depósito  
(22) 22/10/2019  
(71) CLEBER LUIS DA RÉ (BR/RS)  
(72) CLEBER LUIS DA RÉ  
(74) STOCK MARCAS E PATENTES LTDA - ME  
Notificação de depósito (Protocolo: 870190106929 UF: WB Data: 22/10/2019  
Hora: 13:57)

---

**(21) BR 30 2019 005136-2**

Código 31 - Notificação de Depósito  
(22) 22/10/2019  
(71) MCCAIN FOODS LIMITED (CA)  
(72) DAVID M. ROGERS; JOHN WARREN AIKENS  
(74) DANNEMANN, SIEMSEN, BIGLER & IPANEMA MOREIRA  
Notificação de depósito (Protocolo: 870190106941 UF: WB Data: 22/10/2019

---

Hora: 14:10)

---

**(21) BR 30 2019 005137-0**

Código 31 - Notificação de Depósito  
(22) 22/10/2019  
(71) SÃO BENTO PARTICIPAÇÕES SOCIAIS LTDA (BR/RS)  
(72) THAÍS TAFFAREL DE OLIVEIRA  
(74) CAPELLA & VELOSO ADVOGADOS ASSOCIADOS  
Notificação de depósito (Protocolo: 870190106951 UF: WB Data: 22/10/2019  
Hora: 14:21)

---

**(21) BR 30 2019 005138-9**

Código 31 - Notificação de Depósito  
(22) 22/10/2019  
(71) ARISTANI CARLOS ANGONESE (BR/PR)  
(72) ARISTANI CARLOS ANGONESE  
(74) MARCOS ANTONIO NUNES  
Notificação de depósito (Protocolo: 870190106961 UF: WB Data: 22/10/2019  
Hora: 14:36)

---

**(21) BR 30 2019 005139-7**

Código 31 - Notificação de Depósito  
(22) 22/10/2019  
(71) KQ SOLUTIONS GMBH (AT) ; WERNER WOLF (AT)  
(72) WERNER WOLF; KURT HOFER  
(74) DANNEMANN, SIEMSEN, BIGLER & IPANEMA MOREIRA  
Notificação de depósito (Protocolo: 870190106965 UF: WB Data: 22/10/2019  
Hora: 14:43)

---

**(21) BR 30 2019 005140-0**

Código 31 - Notificação de Depósito  
(22) 22/10/2019  
(71) UNIVERSIDADE FEDERAL DE UBERLÂNDIA (BR/MG)  
(72) ALINE TEIXEIRA DE SOUZA; FERNANDA ABDALLA FRANCISCO; THAINÁ DE MORAIS BORGES  
Notificação de depósito (Protocolo: 870190106981 UF: WB Data: 22/10/2019  
Hora: 15:03)

---

**(21) BR 30 2019 005141-9**

Código 31 - Notificação de Depósito  
(22) 22/10/2019  
(71) MÓVEIS E ESTOFADOS MAHLER LTDA - EPP (BR/SC)  
(72) SIMONE FURST GAEDKE  
(74) NILVAN PAULO MINGURANSE  
Notificação de depósito (Protocolo: 870190107009 UF: WB Data: 22/10/2019  
Hora: 15:27)

---

**(21) BR 30 2019 005142-7**

Código 31 - Notificação de Depósito  
(22) 22/10/2019

---

(71) AMARILDO CARRASCO ALVES (BR/SC)  
(72) AMARILDO CARRASCO ALVES  
(74) REGIBRAS LTDA EPP  
Notificação de depósito (Protocolo: 870190107014 UF: WB Data: 22/10/2019  
Hora: 15:31)

---

**(21) BR 30 2019 005143-5** Código 31 - Notificação de Depósito  
(22) 22/10/2019  
(71) COMERCIAL GLÓRIA DO ORIENTE ELETRÔNICOS LTDA (BR/SP)  
(72) WANG WAN RUI  
(74) Org. Mérito Marcas e Patentes Ltda.  
Notificação de depósito (Protocolo: 870190107016 UF: WB Data: 22/10/2019  
Hora: 15:31)

---

**(21) BR 30 2019 005147-8** Código 31 - Notificação de Depósito  
(22) 23/10/2019  
(71) LUIZ ANTONIO BECKER (BR/PR)  
(72) LUIZ ANTONIO BECKER  
(74) DR.JAIRO GOMES SILVA HATO DE ALMEIDA - CLICKMARCAS  
Notificação de depósito (Protocolo: 870190107204 UF: WB Data: 23/10/2019  
Hora: 06:48)

---

**(21) BR 30 2019 005163-0** Código 31 - Notificação de Depósito  
(22) 23/10/2019  
(71) LIDER INDUSTRIA E COMERCIO DE ESTOFADOS LTDA (BR/MG)  
(72) CÉLIA ALVES NOGUEIRA DE SOUZA  
(74) EDUARDO LÍVIO DAIMOND  
Notificação de depósito (Protocolo: 870190107308 UF: WB Data: 23/10/2019  
Hora: 10:43)

---

**(21) BR 30 2019 005165-6** Código 31 - Notificação de Depósito  
(22) 23/10/2019  
(71) LIDER INDUSTRIA E COMERCIO DE ESTOFADOS LTDA (BR/MG)  
(72) CÉLIA ALVES NOGUEIRA DE SOUZA  
(74) EDUARDO LÍVIO DAIMOND  
Notificação de depósito (Protocolo: 870190107323 UF: WB Data: 23/10/2019  
Hora: 10:56)

---

**(21) BR 30 2019 005166-4** Código 31 - Notificação de Depósito  
(22) 23/10/2019  
(71) LIDER INDUSTRIA E COMERCIO DE ESTOFADOS LTDA (BR/MG)  
(72) CÉLIA ALVES NOGUEIRA DE SOUZA  
(74) EDUARDO LÍVIO DAIMOND  
Notificação de depósito (Protocolo: 870190107329 UF: WB Data: 23/10/2019

---

Hora: 11:02)

---

**(21) BR 30 2019 005168-0**

Código 31 - Notificação de Depósito  
(22) 23/10/2019  
(71) LIDER INDUSTRIA E COMERCIO DE ESTOFADOS LTDA (BR/MG)  
(72) CÉLIA ALVES NOGUEIRA DE SOUZA  
(74) EDUARDO LÍVIO DAIMOND  
Notificação de depósito (Protocolo: 870190107332 UF: WB Data: 23/10/2019  
Hora: 11:06)

---

**(21) BR 30 2019 005169-9**

Código 31 - Notificação de Depósito  
(22) 23/10/2019  
(71) LIDER INDUSTRIA E COMERCIO DE ESTOFADOS LTDA (BR/MG)  
(72) CÉLIA ALVES NOGUEIRA DE SOUZA  
(74) EDUARDO LÍVIO DAIMOND  
Notificação de depósito (Protocolo: 870190107337 UF: WB Data: 23/10/2019  
Hora: 11:09)

---

**(21) BR 30 2019 005170-2**

Código 31 - Notificação de Depósito  
(22) 23/10/2019  
(71) LIDER INDUSTRIA E COMERCIO DE ESTOFADOS LTDA (BR/MG)  
(72) CÉLIA ALVES NOGUEIRA DE SOUZA  
(74) EDUARDO LÍVIO DAIMOND  
Notificação de depósito (Protocolo: 870190107339 UF: WB Data: 23/10/2019  
Hora: 11:11)

---

**(21) BR 30 2019 005171-0**

Código 31 - Notificação de Depósito  
(22) 23/10/2019  
(71) LIDER INDUSTRIA E COMERCIO DE ESTOFADOS LTDA (BR/MG)  
(72) CÉLIA ALVES NOGUEIRA DE SOUZA  
(74) EDUARDO LÍVIO DAIMOND  
Notificação de depósito (Protocolo: 870190107344 UF: WB Data: 23/10/2019  
Hora: 11:13)

---

**(21) BR 30 2019 005172-9**

Código 31 - Notificação de Depósito  
(22) 23/10/2019  
(71) LIDER INDUSTRIA E COMERCIO DE ESTOFADOS LTDA (BR/MG)  
(72) CÉLIA ALVES NOGUEIRA DE SOUZA  
(74) EDUARDO LÍVIO DAIMOND  
Notificação de depósito (Protocolo: 870190107348 UF: WB Data: 23/10/2019  
Hora: 11:15)

---

**(21) BR 30 2019 005173-7**

Código 31 - Notificação de Depósito  
(22) 23/10/2019

---

(71) LIDER INDUSTRIA E COMERCIO DE ESTOFADOS LTDA (BR/MG)  
(72) CÉLIA ALVES NOGUEIRA DE SOUZA  
(74) EDUARDO LÍVIO DAIMOND  
Notificação de depósito (Protocolo: 870190107350 UF: WB Data: 23/10/2019  
Hora: 11:17)

---

**(21) BR 30 2019 005175-3**

Código 31 - Notificação de Depósito  
(22) 23/10/2019  
(71) LIDER INDUSTRIA E COMERCIO DE ESTOFADOS LTDA (BR/MG)  
(72) CÉLIA ALVES NOGUEIRA DE SOUZA  
(74) EDUARDO LÍVIO DAIMOND  
Notificação de depósito (Protocolo: 870190107352 UF: WB Data: 23/10/2019  
Hora: 11:19)

---

**(21) BR 30 2019 005176-1**

Código 31 - Notificação de Depósito  
(22) 23/10/2019  
(71) TRAMONTINA S/A CUTELARIA (BR/RS)  
(72) MARCOS ANTONIO GRESPAN  
(74) CREAÇÃO DE MARCAS E PATENTES LTDA.  
Notificação de depósito (Protocolo: 870190107354 UF: WB Data: 23/10/2019  
Hora: 11:22)

---

**(21) BR 30 2019 005178-8**

Código 31 - Notificação de Depósito  
(22) 23/10/2019  
(71) TRAMONTINA S/A CUTELARIA (BR/RS)  
(72) MARCOS ANTONIO GRESPAN  
(74) CREAÇÃO DE MARCAS E PATENTES LTDA.  
Notificação de depósito (Protocolo: 870190107364 UF: WB Data: 23/10/2019  
Hora: 11:33)

---

**(21) BR 30 2019 005179-6**

Código 31 - Notificação de Depósito  
(22) 23/10/2019  
(71) TRAMONTINA S/A CUTELARIA (BR/RS)  
(72) MARCOS ANTONIO GRESPAN  
(74) CREAÇÃO DE MARCAS E PATENTES LTDA.  
Notificação de depósito (Protocolo: 870190107372 UF: WB Data: 23/10/2019  
Hora: 11:43)

---

**(21) BR 30 2019 005180-0**

Código 31 - Notificação de Depósito  
(22) 23/10/2019  
(71) TRAMONTINA S/A CUTELARIA (BR/RS)  
(72) MARCOS ANTONIO GRESPAN  
(74) CREAÇÃO DE MARCAS E PATENTES LTDA.  
Notificação de depósito (Protocolo: 870190107374 UF: WB Data: 23/10/2019

---

Hora: 11:48)

---

**(21) BR 30 2019 005181-8**

Código 31 - Notificação de Depósito

(22) 23/10/2019

(71) TRAMONTINA S/A CUTELARIA (BR/RS)

(72) MARCOS ANTONIO GRESPAN

(74) CREAÇÃO MARCAS E PATENTES LTDA.

Notificação de depósito (Protocolo: 870190107379 UF: WB Data: 23/10/2019

Hora: 11:54)

---

**(21) BR 30 2019 005183-4**

Código 31 - Notificação de Depósito

(22) 23/10/2019

(71) ETHICON LLC (US)

(72) MACALL K. CAMPBELL; DANIEL L. BABER

(74) DANNEMANN, SIEMSEN, BIGLER & IPANEMA MOREIRA

Notificação de depósito (Protocolo: 870190107425 UF: WB Data: 23/10/2019

Hora: 13:47)

---

**(21) BR 30 2019 005184-2**

Código 31 - Notificação de Depósito

(22) 23/10/2019

(71) SUMITOMO ELECTRIC HARDMETAL CORP. (JP)

(72) HIDEKAZU KOJO

(74) DANNEMANN, SIEMSEN, BIGLER & IPANEMA MOREIRA

Notificação de depósito (Protocolo: 870190107491 UF: WB Data: 23/10/2019

Hora: 15:09)

---

**(21) BR 30 2019 005185-0**

Código 31 - Notificação de Depósito

(22) 23/10/2019

(71) GRENDENE S.A. (BR/CE)

(72) EDSON MATSUO

(74) Remer Villaça & Nogueira Assessoria e Consultoria de Prop. Intelectual S/S Ltda.

Notificação de depósito (Protocolo: 870190107510 UF: WB Data: 23/10/2019

Hora: 15:22)

---

**(21) BR 30 2019 005186-9**

Código 31 - Notificação de Depósito

(22) 23/10/2019

(71) ALCEU MACEDO DA SILVA NETO (BR/PR)

(72) ALCEU MACEDO DA SILVA NETO

Notificação de depósito (Protocolo: 870190107515 UF: WB Data: 23/10/2019

Hora: 15:25)

---

**(21) BR 30 2019 005187-7**

Código 31 - Notificação de Depósito

(22) 23/10/2019



---

(71) GRENDENE S.A. (BR/CE)  
(72) EDSON MATSUO  
(74) Remer Villaça & Nogueira Assessoria e Consultoria de Prop. Intelectual S/S Ltda.  
Notificação de depósito (Protocolo: 870190107526 UF: WB Data: 23/10/2019  
Hora: 15:32)

---

**(21) BR 30 2019 005188-5** Código 31 - Notificação de Depósito  
(22) 23/10/2019  
(71) TRAMONTINA S/A CUTELARIA (BR/RS)  
(72) MARCOS ANTONIO GRESPAN  
(74) CREAÇÃO DE MARCAS E PATENTES LTDA.  
Notificação de depósito (Protocolo: 870190107535 UF: WB Data: 23/10/2019  
Hora: 15:39)

---

**(21) BR 30 2019 005189-3** Código 31 - Notificação de Depósito  
(22) 23/10/2019  
(71) TRAMONTINA S/A CUTELARIA (BR/RS)  
(72) MARCOS ANTONIO GRESPAN  
(74) CREAÇÃO DE MARCAS E PATENTES LTDA.  
Notificação de depósito (Protocolo: 870190107555 UF: WB Data: 23/10/2019  
Hora: 15:49)

---

**(21) BR 30 2019 005190-7** Código 31 - Notificação de Depósito  
(22) 23/10/2019  
(71) TRAMONTINA S/A CUTELARIA (BR/RS)  
(72) MARCOS ANTONIO GRESPAN  
(74) CREAÇÃO DE MARCAS E PATENTES LTDA.  
Notificação de depósito (Protocolo: 870190107560 UF: WB Data: 23/10/2019  
Hora: 15:54)

---

**(21) BR 30 2019 005192-3** Código 31 - Notificação de Depósito  
(22) 23/10/2019  
(71) GRENDENE S.A. (BR/CE)  
(72) EDSON MATSUO  
(74) Remer Villaça & Nogueira Assessoria e Consultoria de Prop. Intelectual S/S Ltda.  
Notificação de depósito (Protocolo: 870190107615 UF: WB Data: 23/10/2019  
Hora: 17:03)

---

**(21) BR 30 2019 005193-1** Código 31 - Notificação de Depósito  
(22) 23/10/2019  
(71) GRENDENE S.A. (BR/CE)  
(72) EDSON MATSUO

---

(74) Remer Villaça & Nogueira Assessoria e Consultoria de Prop. Intelectual S/S Ltda.  
Notificação de depósito (Protocolo: 870190107618 UF: WB Data: 23/10/2019  
Hora: 17:09)

---

**(21) BR 30 2019 005194-0**

Código 31 - Notificação de Depósito  
(22) 23/10/2019  
(71) JOYCE DE ARAUJO CORREA NASCIMENTO RODRIGUES 11804428736  
(BR/RJ)  
(72) JOYCE DE ARAÚJO CORRÊA NASCIMENTO RODRIGUES  
(74) ANDRÉ LUIZ SOUZA ALVAREZ  
Notificação de depósito (Protocolo: 870190107621 UF: WB Data: 23/10/2019  
Hora: 17:13)

---

**(21) BR 30 2019 005195-8**

Código 31 - Notificação de Depósito  
(22) 23/10/2019  
(71) JOYCE DE ARAUJO CORREA NASCIMENTO RODRIGUES 11804428736  
(BR/RJ)  
(72) JOYCE DE ARAÚJO CORRÊA NASCIMENTO RODRIGUES  
(74) ANDRÉ LUIZ SOUZA ALVAREZ  
Notificação de depósito (Protocolo: 870190107630 UF: WB Data: 23/10/2019  
Hora: 17:21)

---

**(21) BR 30 2019 005196-6**

Código 31 - Notificação de Depósito  
(22) 23/10/2019  
(71) ESMALTEC S/A (BR/CE)  
(72) ROBINSON AURÉLIO MIOLO; MARCO NICOLETI BERTON  
(74) Ana Vlândia César Barreira  
Notificação de depósito (Protocolo: 870190107631 UF: WB Data: 23/10/2019  
Hora: 17:22)

---

**(21) BR 30 2019 005197-4**

Código 31 - Notificação de Depósito  
(22) 23/10/2019  
(71) JOYCE DE ARAUJO CORREA NASCIMENTO RODRIGUES 11804428736  
(BR/RJ)  
(72) JOYCE DE ARAÚJO CORRÊA NASCIMENTO RODRIGUES  
(74) ANDRÉ LUIZ SOUZA ALVAREZ  
Notificação de depósito (Protocolo: 870190107636 UF: WB Data: 23/10/2019  
Hora: 17:27)

---

**(21) BR 30 2019 005200-8**

Código 31 - Notificação de Depósito  
(22) 24/10/2019  
(71) SUPER MARKET MÓVEIS LTDA-EPP (BR/MG)  
(72) SALVADOR RODRIGUES DE OLIVEIRA JUNIOR

---

(74) VINÍCIUS SILVA DE OLIVEIRA  
Notificação de depósito (Protocolo: 870190107743 UF: WB Data: 24/10/2019  
Hora: 10:36)

---

**(21) BR 30 2019 005201-6** Código 31 - Notificação de Depósito  
(22) 24/10/2019  
(71) TELLERINA COMÉRCIO DE PRESENTES E ARTIGOS PARA  
DECORAÇÃO S.A. (BR/AM)  
(72) RENALLE DOS SANTOS NASCIMENTO  
(74) DANNEMANN, SIEMSEN, BIGLER & IPANEMA MOREIRA  
Notificação de depósito (Protocolo: 870190107808 UF: WB Data: 24/10/2019  
Hora: 11:51)

---

**(21) BR 32 2019 005066-0** Código 31 - Notificação de Depósito  
(22) 05/09/2019  
(71) CONTINENTE INOX LTDA. ME. (BR/SC)  
(72) RONALDO OSNI DE SOUZA; LEONARDO ALZEMIRO DE SOUZA  
(74) KLEYTON LEANDRO IUNG D'AVILA  
Notificação de depósito (Protocolo: 870190105257 UF: WB Data: 18/10/2019  
Hora: 08:16)

---

**(21) BR 32 2019 005081-4** Código 31 - Notificação de Depósito  
(22) 10/05/2019  
(71) TERMOTÉCNICA LTDA. (BR/SC)  
(72) ALBANO SCHMIDT  
(74) MONTAURY PIMENTA, MACHADO & VIEIRA DE MELLO ADVOGADOS  
Notificação de depósito (Protocolo: 870190105875 UF: WB Data: 18/10/2019  
Hora: 17:20)

---

**(21) BR 32 2019 005086-5** Código 31 - Notificação de Depósito  
(22) 03/07/2019  
(71) FUNDAÇÃO UNIVERSITÁRIA DE DESENVOLVIMENTO DO OESTE  
(BR/SC)  
(72) MÁRCIO ANTÔNIO FIORI; DEBORA MERISIO; CLAUDIO ALCIDES  
JACOSKI  
(74) ELIANE DUZ  
Notificação de depósito (Protocolo: 870190106055 UF: WB Data: 21/10/2019  
Hora: 10:01)

---

**(21) BR 32 2019 005087-3** Código 31 - Notificação de Depósito  
(22) 03/07/2019  
(71) FUNDAÇÃO UNIVERSITÁRIA DE DESENVOLVIMENTO DO OESTE  
(BR/SC)  
(72) MARCIO ANTONIO FIORI; DEBORA MERISIO; CLAUDIO ALCIDES

---

JACOSKI  
(74) ELIANE DUZ  
Notificação de depósito (Protocolo: 870190106059 UF: WB Data: 21/10/2019  
Hora: 10:05)

---

**(21) BR 32 2019 005088-1** Código 31 - Notificação de Depósito  
(22) 03/07/2019  
(71) FUNDAÇÃO UNIVERSITÁRIA DE DESENVOLVIMENTO DO OESTE  
(BR/SC)  
(72) MÁRCIO ANTÔNIO FIORI; DEBORA MERISIO; CLAUDIO ALCIDES  
JACOSKI  
(74) ELIANE DUZ  
Notificação de depósito (Protocolo: 870190106060 UF: WB Data: 21/10/2019  
Hora: 10:08)

---

**(21) BR 32 2019 005089-0** Código 31 - Notificação de Depósito  
(22) 03/07/2019  
(71) FUNDAÇÃO UNIVERSITÁRIA DE DESENVOLVIMENTO DO OESTE  
(BR/SC)  
(72) MÁRCIO ANTÔNIO FIORI; DEBORA MERISIO; CLAUDIO ALCIDES  
JACOSKI  
(74) ELIANE DUZ  
Notificação de depósito (Protocolo: 870190106061 UF: WB Data: 21/10/2019  
Hora: 10:10)

---

**(21) BR 32 2019 005090-3** Código 31 - Notificação de Depósito  
(22) 03/07/2019  
(71) FUNDAÇÃO UNIVERSITÁRIA DE DESENVOLVIMENTO DO OESTE  
(BR/SC)  
(72) MÁRCIO ANTÔNIO FIORI; DEBORA MERISIO; CLAUDIO ALCIDES  
JACOSKI  
(74) ELIANE DUZ  
Notificação de depósito (Protocolo: 870190106064 UF: WB Data: 21/10/2019  
Hora: 10:12)

---

**(21) BR 32 2019 005091-1** Código 31 - Notificação de Depósito  
(22) 03/07/2019  
(71) FUNDAÇÃO UNIVERSITÁRIA DE DESENVOLVIMENTO DO OESTE  
(BR/SC)  
(72) MÁRCIO ANTÔNIO FIORI; DEBORA MERISIO; CLAUDIO ALCIDES  
JACOSKI  
(74) ELIANE DUZ  
Notificação de depósito (Protocolo: 870190106065 UF: WB Data: 21/10/2019  
Hora: 10:14)

---

**(21) BR 32 2019 005092-0** Código 31 - Notificação de Depósito  
(22) 03/07/2019  
(71) FUNDAÇÃO UNIVERSITÁRIA DE DESENVOLVIMENTO DO OESTE  
(BR/SC)  
(72) MÁRCIO ANTÔNIO FIORI; DEBORA MERISIO; CLAUDIO ALCIDES  
JACOSKI  
(74) ELIANE DUZ  
Notificação de depósito (Protocolo: 870190106067 UF: WB Data: 21/10/2019  
Hora: 10:15)

---

**(21) BR 32 2019 005144-6** Código 31 - Notificação de Depósito  
(22) 14/03/2019  
(71) MAXION WHEELS GERMANY HOLDING GMBH (DE)  
(72) CARLOS EDUARDO LOPES; ALEXANDRE MOTTA; IOSEF FANIZZA  
(74) DANNEMANN, SIEMSEN, BIGLER & IPANEMA MOREIRA  
Notificação de depósito (Protocolo: 870190107024 UF: WB Data: 22/10/2019  
Hora: 15:37)

---

**(21) BR 32 2019 005145-4** Código 31 - Notificação de Depósito  
(22) 14/03/2019  
(71) MAXION WHEELS GERMANY HOLDING GMBH (DE)  
(72) CARLOS EDUARDO LOPES; ALEXANDRE MOTTA; IOSEF FANIZZA  
(74) DANNEMANN, SIEMSEN, BIGLER & IPANEMA MOREIRA  
Notificação de depósito (Protocolo: 870190107041 UF: WB Data: 22/10/2019  
Hora: 15:49)

---

**(21) BR 32 2019 005182-9** Código 31 - Notificação de Depósito  
(22) 26/07/2019  
(71) NATURA COSMÉTICOS S.A. (BR/SP)  
(72) ÉLEN CRISTINA LUNA ELIAS; TABATA MUNHOZ RODELLI; DENIS  
CARLOS DO NASCIMENTO; LUCAS COSTA DE SOUZA  
(74) DANNEMANN, SIEMSEN, BIGLER & IPANEMA MOREIRA  
Notificação de depósito (Protocolo: 870190107411 UF: WB Data: 23/10/2019  
Hora: 13:29)

**Código 32 - Notificação do Depósito Com Requerimento de Sigilo**

Tendo sido requerido o sigilo na forma do Art. 106 § 1º o processamento do pedido será suspenso pelo prazo de 180 (cento e oitenta) dias . O depositante poderá solicitar a retirada do pedido dentro do prazo de 90 (noventa) dias contados da data do depósito. A retirada do pedido sem que o mesmo tenha produzido qualquer efeito dará prioridade ao depósito imediatamente posterior.

---

**(21) BR 30 2019 005112-5** Código 32 - Notificação do Depósito Com Requerimento de Sigilo  
(22) 21/10/2019  
(71) JULIA PAIVA CESAR CORDEIRO (BR/SP)  
(72) JULIA PAIVA CESAR CORDEIRO  
Notificação de depósito de pedido em sigilo (Protocolo: 870190106723 UF: WB  
Data: 21/10/2019 Hora: 22:47)

---

**(21) BR 30 2019 005148-6** Código 32 - Notificação do Depósito Com Requerimento de Sigilo  
(22) 23/10/2019  
(71) HONDA MOTOR CO., LTD. (JP)  
(72) TAISHI OGAWA  
(74) DANNEMANN, SIEMSEN, BIGLER & IPANEMA MOREIRA  
Notificação de depósito de pedido em sigilo (Protocolo: 870190107248 UF: WB  
Data: 23/10/2019 Hora: 09:47)

---

**(21) BR 30 2019 005149-4** Código 32 - Notificação do Depósito Com Requerimento de Sigilo  
(22) 23/10/2019  
(71) HONDA MOTOR CO., LTD. (JP)  
(72) NORIYUKI ISHII  
(74) DANNEMANN, SIEMSEN, BIGLER & IPANEMA MOREIRA  
Notificação de depósito de pedido em sigilo (Protocolo: 870190107254 UF: WB  
Data: 23/10/2019 Hora: 09:53)

---

**(21) BR 30 2019 005150-8** Código 32 - Notificação do Depósito Com Requerimento de Sigilo  
(22) 23/10/2019  
(71) HONDA MOTOR CO., LTD. (JP)  
(72) YUKI HIGASHIMORI  
(74) DANNEMANN, SIEMSEN, BIGLER & IPANEMA MOREIRA  
Notificação de depósito de pedido em sigilo (Protocolo: 870190107257 UF: WB  
Data: 23/10/2019 Hora: 09:56)

---

**(21) BR 30 2019 005152-4** Código 32 - Notificação do Depósito Com Requerimento de Sigilo  
(22) 23/10/2019  
(71) HONDA MOTOR CO., LTD. (JP)  
(72) SUNGJIN PARK  
(74) DANNEMANN, SIEMSEN, BIGLER & IPANEMA MOREIRA

---

Notificação de depósito de pedido em sigilo (Protocolo: 870190107260 UF: WB  
Data: 23/10/2019 Hora: 09:58)

---

**(21) BR 30 2019 005153-2**

Código 32 - Notificação do Depósito Com Requerimento de Sigilo  
(22) 23/10/2019  
(71) HONDA MOTOR CO., LTD. (JP)  
(72) NORIHITO OHNUMA  
(74) DANNEMANN, SIEMSEN, BIGLER & IPANEMA MOREIRA  
Notificação de depósito de pedido em sigilo (Protocolo: 870190107262 UF: WB  
Data: 23/10/2019 Hora: 09:59)

---

**(21) BR 30 2019 005154-0**

Código 32 - Notificação do Depósito Com Requerimento de Sigilo  
(22) 23/10/2019  
(71) HONDA MOTOR CO., LTD. (JP)  
(72) TAKAHIRO KOMUKAI  
(74) DANNEMANN, SIEMSEN, BIGLER & IPANEMA MOREIRA  
Notificação de depósito de pedido em sigilo (Protocolo: 870190107271 UF: WB  
Data: 23/10/2019 Hora: 10:05)

---

**(21) BR 30 2019 005155-9**

Código 32 - Notificação do Depósito Com Requerimento de Sigilo  
(22) 23/10/2019  
(71) HONDA MOTOR CO., LTD. (JP)  
(72) JONGKUK BAEK  
(74) DANNEMANN, SIEMSEN, BIGLER & IPANEMA MOREIRA  
Notificação de depósito de pedido em sigilo (Protocolo: 870190107272 UF: WB  
Data: 23/10/2019 Hora: 10:06)

---

**(21) BR 30 2019 005156-7**

Código 32 - Notificação do Depósito Com Requerimento de Sigilo  
(22) 23/10/2019  
(71) HONDA MOTOR CO., LTD. (JP)  
(72) NORIHITO OHNUMA  
(74) DANNEMANN, SIEMSEN, BIGLER & IPANEMA MOREIRA  
Notificação de depósito de pedido em sigilo (Protocolo: 870190107280 UF: WB  
Data: 23/10/2019 Hora: 10:16)

---

**(21) BR 30 2019 005157-5**

Código 32 - Notificação do Depósito Com Requerimento de Sigilo  
(22) 23/10/2019  
(71) HONDA MOTOR CO., LTD. (JP)  
(72) HIDEKAZU MORISHITA  
(74) DANNEMANN, SIEMSEN, BIGLER & IPANEMA MOREIRA  
Notificação de depósito de pedido em sigilo (Protocolo: 870190107282 UF: WB  
Data: 23/10/2019 Hora: 10:18)

---

**(21) BR 30 2019 005158-3**

Código 32 - Notificação do Depósito Com Requerimento de Sigilo

---

(22) 23/10/2019  
(71) HONDA MOTOR CO., LTD. (JP)  
(72) NORIHITO OHNUMA  
(74) DANNEMANN, SIEMSEN, BIGLER & IPANEMA MOREIRA  
Notificação de depósito de pedido em sigilo (Protocolo: 870190107286 UF: WB  
Data: 23/10/2019 Hora: 10:21)

---

**(21) BR 30 2019 005159-1** Código 32 - Notificação do Depósito Com Requerimento de Sigilo  
(22) 23/10/2019  
(71) HONDA MOTOR CO., LTD. (JP)  
(72) JONGKUK BAEK  
(74) DANNEMANN, SIEMSEN, BIGLER & IPANEMA MOREIRA  
Notificação de depósito de pedido em sigilo (Protocolo: 870190107288 UF: WB  
Data: 23/10/2019 Hora: 10:23)

---

**(21) BR 30 2019 005160-5** Código 32 - Notificação do Depósito Com Requerimento de Sigilo  
(22) 23/10/2019  
(71) HONDA MOTOR CO., LTD. (JP)  
(72) NORIHITO OHNUMA  
(74) DANNEMANN, SIEMSEN, BIGLER & IPANEMA MOREIRA  
Notificação de depósito de pedido em sigilo (Protocolo: 870190107293 UF: WB  
Data: 23/10/2019 Hora: 10:29)

---

**(21) BR 30 2019 005161-3** Código 32 - Notificação do Depósito Com Requerimento de Sigilo  
(22) 23/10/2019  
(71) HONDA MOTOR CO., LTD. (JP)  
(72) TAISHI OGAWA  
(74) DANNEMANN, SIEMSEN, BIGLER & IPANEMA MOREIRA  
Notificação de depósito de pedido em sigilo (Protocolo: 870190107295 UF: WB  
Data: 23/10/2019 Hora: 10:31)

---

**(21) BR 30 2019 005162-1** Código 32 - Notificação do Depósito Com Requerimento de Sigilo  
(22) 23/10/2019  
(71) HONDA MOTOR CO., LTD. (JP)  
(72) NORIHITO OHNUMA  
(74) DANNEMANN, SIEMSEN, BIGLER & IPANEMA MOREIRA  
Notificação de depósito de pedido em sigilo (Protocolo: 870190107297 UF: WB  
Data: 23/10/2019 Hora: 10:32)

---

**(21) BR 30 2019 005164-8** Código 32 - Notificação do Depósito Com Requerimento de Sigilo  
(22) 23/10/2019  
(71) HONDA MOTOR CO., LTD. (JP)  
(72) TAISHI OGAWA  
(74) DANNEMANN, SIEMSEN, BIGLER & IPANEMA MOREIRA



---

Notificação de depósito de pedido em sigilo (Protocolo: 870190107312 UF: WB  
Data: 23/10/2019 Hora: 10:47)

---

**(21) BR 30 2019 005167-2**

Código 32 - Notificação do Depósito Com Requerimento de Sigilo  
(22) 23/10/2019  
(71) HONDA MOTOR CO., LTD. (JP)  
(72) TAKAHIRO KOMUKAI  
(74) DANNEMANN, SIEMSEN, BIGLER & IPANEMA MOREIRA  
Notificação de depósito de pedido em sigilo (Protocolo: 870190107330 UF: WB  
Data: 23/10/2019 Hora: 11:02)

---

**(21) BR 30 2019 005174-5**

Código 32 - Notificação do Depósito Com Requerimento de Sigilo  
(22) 23/10/2019  
(71) HONDA MOTOR CO., LTD. (JP)  
(72) TAISHI OGAWA  
(74) DANNEMANN, SIEMSEN, BIGLER & IPANEMA MOREIRA  
Notificação de depósito de pedido em sigilo (Protocolo: 870190107351 UF: WB  
Data: 23/10/2019 Hora: 11:18)

---

**(21) BR 30 2019 005177-0**

Código 32 - Notificação do Depósito Com Requerimento de Sigilo  
(22) 23/10/2019  
(71) HONDA MOTOR CO., LTD. (JP)  
(72) TAKAHIRO KOMUKAI  
(74) DANNEMANN, SIEMSEN, BIGLER & IPANEMA MOREIRA  
Notificação de depósito de pedido em sigilo (Protocolo: 870190107363 UF: WB  
Data: 23/10/2019 Hora: 11:33)

**Código 34 - Exigência - Art. 106 § 3º da LPI**

Suspensão do andamento do pedido de registro de desenho industrial que, para instrução regular, aguardará o atendimento ou contestação das exigências formuladas. A não manifestação do depositante no prazo de 60 (sessenta) dias desta data acarretará o arquivamento definitivo do pedido.

---

**(21) BR 30 2012 006415-5**

Código 34 - Exigência - Art. 106 § 3º da LPI

(22) 13/12/2012

(71) MICROSOFT CORPORATION (US)

(74) DI BLASI, PARENTE &amp; ASS. PROP. IND. LTDA

Conforme o Comunicado da Diretoria de Marcas, Desenhos Industriais e Indicações Geográficas, publicado na RPI Nº 2523, de 14/05/2019, item a), formula-se exigência técnica nos seguintes termos: [1]- De acordo com o item 5.5.1 da Resolução 232/19 (Manual de Desenhos Industriais), os desenhos ou fotografias deverão ser apresentados em fundo neutro de tal forma que não exerça interferência sobre as formas do objeto ou padrão ornamental representado; apresentar contraste, nitidez e resolução gráfica suficientes para a plena compreensão do desenho industrial requerido; sem hachuras, molduras, sombras ou reflexos que comprometam a visualização de sua configuração. Reapresentar as figuras com melhor definição e contraste, objetivando uma perfeita visualização de todos os detalhes do objeto, respeitando a resolução mínima de 300dpi. [2]- De acordo com o item 5.5 da Resolução 232/19 (Manual de Desenhos Industriais), nos pedidos de registro de padrão ornamental, desenhos ou fotografias poderão representar o padrão ornamental aplicado no produto, desde que de maneira clara e suficiente, em conformidade com o parágrafo único do art. 104 da LPI. Opcionalmente, poderão ser apresentados desenhos ou fotografias do padrão ornamental planejado. Nesse caso, basta a apresentação de uma só figura e não é necessária a apresentação do padrão ornamental aplicado ao produto. O relatório descritivo e a reivindicação são obrigatórios neste caso, e deverão informar a omissão das vistas do padrão ornamental aplicado ao produto, conforme disposto no item 3.8.1.2 da Resolução 232/19 (Manual de Desenhos Industriais). Apresente o relatório e a reivindicação exatamente conforme modelos constantes na seção "Modelos" do Manual.

---

**(21) BR 30 2014 000974-5**

Código 34 - Exigência - Art. 106 § 3º da LPI

(22) 06/03/2014

(71) ICON S/A - EQUIPAMENTOS E MOLDES (BR/SC)

(74) MARCOS AURÉLIO DE JESUS

Conforme o Comunicado da Diretoria de Marcas, Desenhos Industriais e Indicações Geográficas, publicado na RPI Nº 2523, de 14/05/2019, item a), formula-se exigência técnica nos seguintes termos: [1]- De acordo com o item 3.8.3 da Resolução 232/19 (Manual de Desenhos Industriais), cada desenho ou fotografia deverá ser apresentado em uma folha, individualmente, com

---

dimensões adequadas suficientes para a plena compreensão do desenho industrial requerido, dentro de margens de no mínimo 3 cm, em folhas brancas no formato A4. Reapresentar os desenhos, numerados sequencialmente usando-se um padrão de dois algarismos (Fig. 1.1, Fig. 1.2, Fig. 1.3, Fig. 1.4, Fig. 1.5, Fig. 1.6, Fig. 1.7, etc.), fazendo constar cada figura em uma folha separadamente, numeradas sequencialmente no centro da margem superior indicando o número da folha e o número total de folhas, separados por uma barra oblíqua (por exemplo: 1/7, 2/7, 3/7, 4/7, 5/7, 6/7 e 7/7). [2]- De acordo com os itens 3.8.1 e 3.8.2 da Resolução 232/19 (Manual de Desenhos Industriais), o relatório e a reivindicação apresentados neste pedido não são obrigatórios. Com base no art. 107 da LPI, por terem sido apresentados, estes documentos deverão constar do Certificado de Registro de Desenho Industrial e, para tal, deverão atender às condições estabelecidas pelo INPI, como previsto no art. 101 da mesma Lei. Reapresente o relatório e a reivindicação exatamente conforme modelos constantes na seção "Modelos" do Manual. Caso não tenha interesse em reapresentar os documentos corrigidos conforme solicitado, o requerente deverá declarar, no cumprimento desta exigência, que abdica da inclusão dos mesmos no Certificado.

---

(21) BR 30 2016 001250-4

Código 34 - Exigência - Art. 106 § 3º da LPI

(22) 29/03/2016

(71) CABEAU, INC. (US)

(74) Carlos André Barbosa Cavalcanti

Segundo o Manual de Desenho Industrial (Resolução 232/2019) e Conforme comunicado da DIRMA publicado na RPI 2523, ajuste o pedido para a seguinte exigência: Cada desenho ou fotografia deverá ser apresentado em uma folha, individualmente, com dimensões adequadas e nitidez e resolução gráfica suficientes para a plena compreensão do desenho industrial requerido, observado o mínimo de 300 dpi, segundo dispõe item 3.8.3 do Manual de Desenho Industrial. De acordo com os itens 3.8.1 e 3.8.2 do Manual instaurado pela Resolução nº 232/2019 (doravante Manual) o relatório e a reivindicação apresentados neste pedido não são obrigatórios. Com base no art. 107 da LPI, por terem sido apresentados, estes documentos deverão constar do certificado. Para tal, deverão atender às condições estabelecidas pelo INPI, como previsto no art. 101 da mesma lei. Reapresente o relatório e a reivindicação conforme modelos na seção "Modelos" no Manual. Caso não tenha interesse em reapresentar os documentos corrigidos, o requerente deverá declarar no cumprimento desta exigência que abdica dos mesmos. Os desenhos estão sem numeração de páginas. De acordo com a item 4.2.11 do manual, os desenhos ou fotografias deverão ser apresentados dentro de margens de no mínimo 3 cm, em folhas brancas no formato A4, numeradas sequencialmente no centro da margem superior indicando o número da folha e o número total de folhas, separados por uma barra oblíqua. Exemplo: 1/7, 2/7, 3/7, 4/7, 5/7, 6/7 e 7/7.

---

**(21) BR 30 2017 002729-6**

Código 34 - Exigência - Art. 106 § 3º da LPI

(22) 03/07/2017

(71) FABIO CESAR THADEO DE LIMA EPP (BR/SP)

(74) Toledo Corrêa Marcas e Patentes S/C Ltda.

De acordo com os itens 3.8.1 e 3.8.2 do Manual instaurado pela Resolução nº 232/2019 (doravante Manual) o relatório e a reivindicação apresentados neste pedido não são obrigatórios. Com base no art. 107 da LPI, por terem sido apresentados, estes documentos deverão constar do certificado. Para tal, deverão atender às condições estabelecidas pelo INPI, como previsto no art. 101 da mesma lei. Reapresente o relatório e a reivindicação conforme modelos na seção "Modelos" no Manual. Caso não tenha interesse em reapresentar os documentos corrigidos, o requerente deverá declarar no cumprimento desta exigência que abdica dos mesmos. Cada desenho ou fotografia deverá ser apresentado em uma folha, individualmente, com dimensões adequadas e nitidez e resolução gráfica suficientes para a plena compreensão do desenho industrial requerido, observado o mínimo de 300 dpi, segundo dispõe item 3.8.3 do Manual de Desenho Industrial. As referências da lateral esquerda, inferior e superior estão repetidas no relatório. O título deve ser o mesmo tanto no relatório quanto na reivindicação. CONFIGURAÇÃO APLICADA EM CANETA

---

**(21) BR 30 2018 056088-4**

Código 34 - Exigência - Art. 106 § 3º da LPI

(22) 28/12/2018

(71) REGENERON PHARMACEUTICALS, INC. (US)

(74) LUIZ LEONARDOS &amp; ADVOGADOS

[1] Há discrepâncias entre os objetos apresentados no depósito, a saber das figuras 8, 22, 29 e 36 e suas respectivas variações, e os objetos apresentados na petição 870190100419 de 07/10/2019. O novo conjunto de figuras será desconsiderado por apresentar alteração de matéria em relação ao depósito do pedido. Seguindo o disposto no item 5.2 do Manual, o requerente deverá reapresentar os objetos representados nas figuras da petição 87018168549 de 28/12/2018 (a saber, a petição de DEPÓSITO). [2] Conforme teor da exigência técnica publicada na RPI 2535 de 06/08/2019, os objetos do depósito não corresponde integralmente aos objetos reivindicado no documento de Prioridade Unionista. Apresentar documento de prioridade correspondente ao desenho industrial depositado no Brasil, sem alterar a matéria apresentada no ato do depósito (conforme item [1] desta exigência) sob pena de publicação de perda da prioridade, conforme previsto no item 5.1 do Manual.

---

**(21) BR 30 2019 000118-7**

Código 34 - Exigência - Art. 106 § 3º da LPI

(22) 10/01/2019

(71) INTERNATIONAL PLANT PROPAGATION TECHNOLOGY LTD (GB)

(74) LEONOR MAGALHÃES PERES GALVÃO

Os documentos de reivindicação e relatório descritivo ainda estão fora do padrão. O relatório descritivo deve conter o título e o texto: O presente relatório

---

descritivo faz referência aos desenhos ou fotografias anexos, assim indicados: Após. elencar as vistas na seguinte configuração: Figura 1.1 - Perspectiva Figura 1.2 - Vista anterior Figura 1.3 - Vista posterior Figura 1.4 - Vista lateral esquerda, etc.A vista anterior foi omitida por ser espelhada à figura 1.2.A vista lateral direita foi omitida por ser espelhada à figura 1.5.A reivindicação deve apresentar o título e seguido da seguinte frase:Reivindica-se o registro do desenho industrial conforme representado no conjunto de figuras e apresentado no relatório descritivo, ambos em anexo.A vista anterior foi omitida por ser espelhada à figura 1.2.A vista lateral direita foi omitida por ser espelhada à figura 1.5.

---

**(21) BR 30 2019 000441-0**

Código 34 - Exigência - Art. 106 § 3º da LPI

(22) 04/02/2019

(71) SUNSTAR AMERICAS, INC. (US)

(74) Flávia Salim Lopes

[1]- De acordo com o item 5.4 da Resolução 232/19 (Manual de Desenhos Industriais), o pedido de registro deverá estar limitado ao máximo de 20 variações configurativas, desde que todos os objetos tenham a mesma finalidade (ou seja, pertençam às mesmas classe e subclasse da Classificação Internacional de Locarno) e compartilhem das mesmas características distintivas preponderantes. Desta forma, o pedido em tela deverá ser dividido: manter no presente pedido as figs. 1.1 a 1.7; o primeiro pedido dividido deverá conter as figs. 1.8 a 1.14.[2]- A exclusão total das hachuras prejudicou a compreensão das figuras e dos detalhes dos objetos, principalmente quanto aos relevos e curvaturas contidas em suas formas plásticas. Reapresentar as figuras com as hachuras, apenas evitando que o excesso das mesmas continue prejudicando a compreensão dos objetos.Título adequado de ofício nos termos do item 5.6 da resolução 232/2019.

---

**(21) BR 30 2019 000462-3**

Código 34 - Exigência - Art. 106 § 3º da LPI

(22) 05/02/2019

(71) SHENZHEN UVLED OPTICAL TECHNOLOGY CO.,LTD. (CN)

(74) Vilage Marcas e Patentes Ltda

De acordo com o item 5.5 da Resolução 232/19 (Manual de Desenhos Industriais), os desenhos ou fotografias deverão revelar a configuração do objeto de maneira coerente e consistente em todas as vistas. As figuras apresentadas ainda trazem incoerências entre o mostrado na perspectiva e nas demais vistas: na perspectiva e na vista superior, o detalhe circular na parte inferior da bolsa foi mostrado com uma pequena espessura quando, nas figuras iniciais, este mesmo detalhe foi mostrado sem nenhuma espessura, no mesmo plano da aba da bolsa. Harmonizar as vistas ortogonais com a(s) perspectiva(s) apresentada(s), ou vice-versa, corrigindo todas as inconsistências entre as figuras.

---

**(21) BR 30 2019 000497-6**

Código 34 - Exigência - Art. 106 § 3º da LPI

(22) 08/02/2019

---

(71) KAO CORPORATION (JP)

(74) DANIEL ADVOGADOS (ALT.DE DANIEL & CIA)

[1]- De acordo com o item 5.5.4 da Resolução 232/19 (Manual de Desenhos Industriais), o pedido poderá incluir figuras que revelem elementos meramente ilustrativos que não componham o escopo da proteção reivindicada. Neste caso, a legenda das figuras complementares deverá citar expressamente sua natureza meramente ilustrativa, em observância ao item 5.9 da Resolução 232/19 (Manual de Desenhos Industriais). Reapresentar as figuras, indicando, na legenda das figuras 1.8 e 2.8, seu caráter de meramente ilustrativo.

---

**(21) BR 30 2019 000525-5**

Código 34 - Exigência - Art. 106 § 3º da LPI

(22) 11/02/2019

(71) ROBERTO MOTTA DE ALMEIDA (BR/SP)

Corrigir título do pedido para "Configuração aplicada em maca"; Os desenhos apresentados no cumprimento de exigência formal, de 15/07/2019, são de objeto distinto daquele apresentado no depósito. O objeto deve ser o mesmo, porém com qualidade de definição superior e uma vista por folha. Além disso, há mais de um objeto representado no pedido. As 3 plataformas separadas da maca devem ser apresentadas em um novo pedido, dividido deste mantendo as mesmas formas do objeto apresentadas neste pedido.

---

**(21) BR 30 2019 000638-3**

Código 34 - Exigência - Art. 106 § 3º da LPI

(22) 18/02/2019

(71) ETHICON LLC (US)

(74) DANNEMANN, SIEMSEN, BIGLER & IPANEMA MOREIRA

Com base no Manual de Desenhos Industriais estabelecido pela Resolução 232/2019, bem como no Comunicado publicado na RPI Nº 2523 de 14/05/2019, formulam-se as seguintes exigências: (1) Com base na atual apresentação do pedido, não foi possível identificar diferenças entre o objeto das figuras 1.1 a 1.7, 4.1 a 4.7 e 7.1 a 7.7 ; e entre o objeto das figuras 2.1 a 2.7, 5.1 a 5.7 e 8.1 a 8.7; e entre o objeto das figuras 3.1 a 3.5, 6.1 a 6.7 e 9.1 a 9.7. Caso os objetos constituam, de fato, variações configurativas, esclarecer qual (is) elemento (s) da forma varia (m) de uma para a outra. Caso a forma plástica seja exatamente a mesma, o depositante deverá manter no pedido apenas as figuras 1.1 a 1.7, 2.1 a 2.7 e 3.1 a 3.7.

---

**(21) BR 30 2019 000683-9**

Código 34 - Exigência - Art. 106 § 3º da LPI

(22) 21/02/2019

(71) KONINKLIJKE PHILIPS N.V. (NL)

(74) DANIEL ADVOGADOS (ALT.DE DANIEL & CIA)

[1]- De acordo com o item 5.5.4 da Resolução 232/19 (Manual de Desenhos Industriais), o pedido poderá incluir figuras que revelem elementos meramente ilustrativos que não componham o escopo da proteção reivindicada. Tais elementos deverão ser representados por meio de linhas tracejadas, desde que

---

necessários para a compreensão do objeto ou do padrão ornamental e devem mostrar o desenho industrial reivindicado aplicado, montado, acoplado, encaixado, vestido ou fixado (ou em situações análogas) em elementos que não façam parte da reivindicação do pedido de registro. A legenda das figuras complementares deverá citar expressamente sua natureza meramente ilustrativa, em observância ao item 5.9 da Resolução 232/19 (Manual de Desenhos Industriais). Reapresente as figuras, identificando como tais, nas respectivas legendas, as figuras meramente ilustrativas.

---

**(21) BR 30 2019 000688-0**

Código 34 - Exigência - Art. 106 § 3º da LPI

(22) 21/02/2019

(71) FIRENZI MOVEIS LTDA - ME (BR/MG)

A exigência anteriormente formulada não foi cumprida satisfatoriamente.

Portanto, solicita-se: [1]- De acordo com o item 5.5 da Resolução 232/19 (Manual de Desenhos Industriais), nos pedidos de registro de configuração aplicada a objeto tridimensional, os desenhos ou fotografias deverão representar o desenho industrial de maneira clara e suficiente, em conformidade com o parágrafo único do art. 104 da LPI, por meio de uma perspectiva e das vistas ortogonais que se fizerem necessárias à caracterização do objeto requerido (anterior, posterior, laterais, superior e inferior). Apresente todas as vistas ortogonais do objeto, incluindo, no conjunto de figuras, a vista lateral direita do objeto. [2]- De acordo com o item 5.8 da Resolução 232/19 (Manual de Desenhos Industriais), os desenhos ou fotografias deverão ser numerados sequencialmente usando-se um padrão de dois algarismos: Fig. 1.1, Fig. 1.2, Fig. 1.3, Fig. 1.4, Fig. 1.5, Fig. 1.6, Fig. 1.7. [3]- De acordo com o item 3.5.2 da Resolução 232/19 (Manual de Desenhos Industriais), em se tratando de pedido de registro de desenho industrial tridimensional, o título deverá ser iniciado pela expressão ? CONFIGURAÇÃO APLICADA A/EM...? e deverá indicar o objeto representado nos desenhos ou fotografias. Alterar o título para "CONFIGURAÇÃO APLICADA A/EM CADEIRA".

---

**(21) BR 30 2019 000698-7**

Código 34 - Exigência - Art. 106 § 3º da LPI

(22) 21/02/2019

(71) CASA BRASILEIRA DE ESTOFADOS LTDA EPP (BR/SP)

(74) GILBERTO MARIOT

[1]- De acordo com o item 3.8.3 da Resolução 232/19 (Manual de Desenhos Industriais), cada desenho ou fotografia deverá ser apresentado em uma folha, individualmente, com dimensões, contraste, nitidez e resolução gráfica suficientes para a plena compreensão do desenho industrial requerido, sem hachuras, molduras, sombras ou reflexos que comprometam a visualização de sua configuração, dentro de margens de no mínimo 3 cm, em folhas brancas no formato A4. Reapresentar os desenhos, numerados sequencialmente usando-se um padrão de dois algarismos (Fig. 1.1, Fig. 1.2, Fig. 1.3, Fig. 1.4, Fig. 1.5, Fig. 1.6, Fig. 1.7, etc.), fazendo constar cada figura em uma folha separadamente,

---

numeradas sequencialmente no centro da margem superior indicando o número da folha e o número total de folhas, separados por uma barra oblíqua (por exemplo: 1/7, 2/7, 3/7, 4/7, 5/7, 6/7 e 7/7).

---

**(21) BR 30 2019 000699-5**

Código 34 - Exigência - Art. 106 § 3º da LPI

(22) 21/02/2019

(71) CASA BRASILEIRA DE ESTOFADOS LTDA EPP (BR/SP)

(74) GILBERTO MARIOT

[1]- De acordo com o item 3.8.3 da Resolução 232/19 (Manual de Desenhos Industriais), cada desenho ou fotografia deverá ser apresentado em uma folha, individualmente, com dimensões, contraste, nitidez e resolução gráfica suficientes para a plena compreensão do desenho industrial requerido, sem hachuras, molduras, sombras ou reflexos que comprometam a visualização de sua configuração, dentro de margens de no mínimo 3 cm, em folhas brancas no formato A4. Reapresentar os desenhos, numerados sequencialmente usando-se um padrão de dois algarismos (Fig. 1.1, Fig. 1.2, Fig. 1.3, Fig. 1.4, Fig. 1.5, Fig. 1.6, Fig. 1.7, etc.), fazendo constar cada figura em uma folha separadamente, numeradas sequencialmente no centro da margem superior indicando o número da folha e o número total de folhas, separados por uma barra oblíqua (por exemplo: 1/7, 2/7, 3/7, 4/7, 5/7, 6/7 e 7/7).

---

**(21) BR 30 2019 000701-0**

Código 34 - Exigência - Art. 106 § 3º da LPI

(22) 21/02/2019

(71) CASA BRASILEIRA DE ESTOFADOS LTDA EPP (BR/SP)

(74) GILBERTO MARIOT

[1]- De acordo com o item 3.8.3 da Resolução 232/19 (Manual de Desenhos Industriais), cada desenho ou fotografia deverá ser apresentado em uma folha, individualmente, com dimensões, contraste, nitidez e resolução gráfica suficientes para a plena compreensão do desenho industrial requerido, sem hachuras, molduras, sombras ou reflexos que comprometam a visualização de sua configuração, dentro de margens de no mínimo 3 cm, em folhas brancas no formato A4. Reapresentar os desenhos, numerados sequencialmente usando-se um padrão de dois algarismos (Fig. 1.1, Fig. 1.2, Fig. 1.3, Fig. 1.4, Fig. 1.5, Fig. 1.6, Fig. 1.7, etc.), fazendo constar cada figura em uma folha separadamente, numeradas sequencialmente no centro da margem superior indicando o número da folha e o número total de folhas, separados por uma barra oblíqua (por exemplo: 1/7, 2/7, 3/7, 4/7, 5/7, 6/7 e 7/7).

---

**(21) BR 30 2019 000708-8**

Código 34 - Exigência - Art. 106 § 3º da LPI

(22) 22/02/2019

(71) UNIVERSIDADE DE SÃO PAULO - USP (BR/SP)

[1]- De acordo com o item 3.8.1 da Resolução 232/19 (Manual de Desenhos Industriais), o relatório apresentado neste pedido não é obrigatório. Com base no art. 107 da LPI, por ter sido apresentado, este documento deverá constar do



---

Certificado de Registro de Desenho Industrial e, para tal, deverá atender às condições estabelecidas pelo INPI, como previsto no art. 101 da mesma Lei. Reapresente o relatório exatamente conforme modelo constante na seção "Modelos" do Manual. Caso não tenha interesse em reapresentar o documento corrigido conforme solicitado, o requerente deverá declarar, no cumprimento desta exigência, que abdica da inclusão do mesmo no Certificado. O não cumprimento desta exigência implicará no arquivamento do pedido, de acordo com o art. 101, inciso II da LPI, c/c item 5.11.2 da Resolução 232/19 (Manual de Desenhos Industriais).

---

**(21) BR 30 2019 000924-2**

Código 34 - Exigência - Art. 106 § 3º da LPI

(22) 11/03/2019

(71) LEONARDO MARTINS MAGALHÃES (BR/RJ)

(74) WANDERLEY BATISTA DOS SANTOS

[1]- De acordo com o item 5.8 da Resolução 232/19 (Manual de Desenhos Industriais), os desenhos ou fotografias deverão ser numerados sequencialmente usando-se um padrão de dois algarismos; havendo mais de um desenho industrial no pedido, deve-se acrescentar uma unidade ao primeiro algarismo da numeração para cada variação configurativa. Exemplo: 1ª variação configurativa - Fig. 1.1, Fig. 1.2, Fig. 1.3, Fig. 1.4, Fig. 1.5, Fig. 1.6, Fig. 1.7; 2ª variação configurativa - Fig. 2.1, Fig. 2.2, Fig. 2.3, Fig. 2.4, Fig. 2.5, Fig. 2.6, Fig. 2.7. [2]- Reapresentar as figuras, retirando das mesmas o adesivo branco no canto inferior direito das peças. [3]- De acordo com os itens 3.8.1 e 3.8.2 da Resolução 232/19 (Manual de Desenhos Industriais), o relatório e a reivindicação apresentados neste pedido não são obrigatórios. Com base no art. 107 da LPI, por terem sido apresentados, estes documentos deverão constar do Certificado de Registro de Desenho Industrial e, para tal, deverão atender às condições estabelecidas pelo INPI, como previsto no art. 101 da mesma Lei. Reapresente o relatório e a reivindicação exatamente conforme modelos constantes na seção "Modelos" do Manual. Caso não tenha interesse em reapresentar os documentos corrigidos conforme solicitado, o requerente deverá declarar, no cumprimento desta exigência, que abdica da inclusão dos mesmos no Certificado.

---

**(21) BR 30 2019 001021-6**

Código 34 - Exigência - Art. 106 § 3º da LPI

(22) 14/03/2019

(71) AD & AD COMÉRCIO DE IMPORTAÇÃO E EXPORTAÇÃO LTDA. (BR/SP)

(74) Paulo Sérgio Calixto Mendes

Com base no Manual de Desenhos Industriais estabelecido pela Resolução 232/2019, bem como no Comunicado publicado na RPI Nº 2523 de 14/05/2019, formulam-se as seguintes exigências: (1) Os objetos não guardam entre si as mesmas características distintivas preponderantes, de maneira que o pedido deverá ser dividido, conforme item 5.4 do Manual.(2) Manter no pedido original os objetos das figuras 1.1 a 1.9. Acrescentar no relatório descritivo e na reivindicação a declaração de omissão de vistas simétricas ou espelhadas

---

conforme item 3.8.1.2 a do Manual.(3) Apresentar em um 1º pedido dividido os objetos das figuras 2.1 a 2.10. Renumerar as figuras.(4) Apresentar em um 2º pedido dividido os objetos das figuras 3.1 a 3.9. Renumerar as figuras. Acrescentar no relatório descritivo e na reivindicação a declaração de omissão de vistas simétricas ou espelhadas conforme item 3.8.1.2 a do Manual.(5) Adequar título, relatório e reivindicação em cada pedido.

---

**(21) BR 30 2019 001022-4**

Código 34 - Exigência - Art. 106 § 3º da LPI

(22) 14/03/2019

(71) AD & AD COMÉRCIO DE IMPORTAÇÃO E EXPORTAÇÃO LTDA. (BR/SP)

(74) Paulo Sérgio Calixto Mendes

Com base no Manual de Desenhos Industriais estabelecido pela Resolução 232/2019, bem como no Comunicado publicado na RPI Nº 2523 de 14/05/2019, formulam-se as seguintes exigências: (1) Os objetos não guardam entre si as mesmas características distintivas preponderantes, de maneira que o pedido deverá ser dividido, conforme item 5.4 do Manual.(2) Manter no pedido original os objetos das figuras 1.1 a 1.9. Acrescentar no relatório descritivo e na reivindicação a declaração de omissão de vistas simétricas ou espelhadas conforme item 3.8.1.2 a do Manual.(3) Apresentar em um 1º pedido dividido os objetos das figuras 2.1 a 2.10. Renumerar as figuras.(4) Apresentar em um 2º pedido dividido os objetos das figuras 3.1 a 3.9. Renumerar as figuras. Acrescentar no relatório descritivo e na reivindicação a declaração de omissão de vistas simétricas ou espelhadas conforme item 3.8.1.2 a do Manual.(5) Adequar título, relatório e reivindicação em cada pedido.

---

**(21) BR 30 2019 001023-2**

Código 34 - Exigência - Art. 106 § 3º da LPI

(22) 14/03/2019

(71) AD & AD COMÉRCIO DE IMPORTAÇÃO E EXPORTAÇÃO LTDA. (BR/SP)

(74) Paulo Sérgio Calixto Mendes

Com base no Manual de Desenhos Industriais estabelecido pela Resolução 232/2019, bem como no Comunicado publicado na RPI Nº 2523 de 14/05/2019, formulam-se as seguintes exigências: (1) Os objetos não guardam entre si as mesmas características distintivas preponderantes, de maneira que o pedido deverá ser dividido, conforme item 5.4 do Manual.(2) Manter no pedido original os objetos das figuras 1.1 a 1.9. Acrescentar no relatório descritivo e na reivindicação a declaração de omissão de vistas simétricas ou espelhadas conforme item 3.8.1.2 a do Manual.(3) Apresentar em um 1º pedido dividido os objetos das figuras 2.1 a 2.10. Renumerar as figuras.(4) Apresentar em um 2º pedido dividido os objetos das figuras 3.1 a 3.9. Renumerar as figuras. Acrescentar no relatório descritivo e na reivindicação a declaração de omissão de vistas simétricas ou espelhadas conforme item 3.8.1.2 a do Manual.(5) Adequar título, relatório e reivindicação em cada pedido.

---

**(21) BR 30 2019 001056-9**

Código 34 - Exigência - Art. 106 § 3º da LPI

---

(22) 15/03/2019

(71) HARMAN INTERNATIONAL INDUSTRIES, INCORPORATED (US)

(74) EDUARDO LOURENÇO GUEDES SERRÃO DE OTERO

[1]- De acordo com o item 5.5 da Resolução 232/19 (Manual de Desenhos Industriais), nos pedidos de registro de configuração aplicada a objeto tridimensional, os desenhos ou fotografias deverão representar o desenho industrial de maneira clara e suficiente, em conformidade com o parágrafo único do art. 104 da LPI, por meio de uma perspectiva e das vistas ortogonais que se fizerem necessárias à caracterização do objeto requerido (anterior, posterior, laterais, superior e inferior). Retirar do conjunto as figs. 1.8 e 1.9, por não fazerem parte do escopo de proteção. [2]- De acordo com os itens 3.8.1 e 3.8.2 da Resolução 232/19 (Manual de Desenhos Industriais), o relatório e a reivindicação apresentados neste pedido não são obrigatórios. Com base no art. 107 da LPI, por terem sido apresentados, estes documentos deverão constar do Certificado de Registro de Desenho Industrial e, para tal, deverão atender às condições estabelecidas pelo INPI, como previsto no art. 101 da mesma Lei. Reapresente o relatório e a reivindicação exatamente conforme modelos constantes na seção "Modelos" do Manual. Caso não tenha interesse em reapresentar os documentos corrigidos conforme solicitado, o requerente deverá declarar, no cumprimento desta exigência, que abdica da inclusão dos mesmos no Certificado.

---

**(21) BR 30 2019 001070-4**

Código 34 - Exigência - Art. 106 § 3º da LPI

(22) 18/03/2019

(71) INDUSTRIAL ATILLA LTDA (BR/MG)

[1]- De acordo com o item 5.5 da Resolução 232/19 (Manual de Desenhos Industriais), os desenhos ou fotografias deverão revelar a configuração do objeto de maneira coerente e consistente em todas as vistas. As figuras apresentadas trazem incoerências entre o mostrado na perspectiva e nas demais vistas: as figs. 1.3 e 1.5 foram representadas espelhas verticalmente e a fig. 1.7 foi espelhada horizontalmente. Harmonizar as vistas ortogonais com a(s) perspectiva(s) apresentada(s), ou vice-versa, corrigindo todas as inconsistências entre as figuras. [2]- De acordo com os itens 3.8.1 e 3.8.2 da Resolução 232/19 (Manual de Desenhos Industriais), o relatório e a reivindicação apresentados neste pedido não são obrigatórios. Com base no art. 107 da LPI, por terem sido apresentados, estes documentos deverão constar do Certificado de Registro de Desenho Industrial e, para tal, deverão atender às condições estabelecidas pelo INPI, como previsto no art. 101 da mesma Lei. Reapresente o relatório e a reivindicação exatamente conforme modelos constantes na seção "Modelos" do Manual. Caso não tenha interesse em reapresentar os documentos corrigidos conforme solicitado, o requerente deverá declarar, no cumprimento desta exigência, que abdica da inclusão dos mesmos no Certificado.

---

**(21) BR 30 2019 001098-4**

Código 34 - Exigência - Art. 106 § 3º da LPI

---

(22) 19/03/2019

(71) MATHEUS DA SILVA CORREA (BR/RJ)

(74) EDUARDO LOURENÇO GUEDES SERRÃO DE OTERO

[1]- De acordo com o item 5.5 da Resolução 232/19 (Manual de Desenhos Industriais), os desenhos ou fotografias deverão revelar a configuração do objeto de maneira coerente e consistente em todas as vistas. As figuras apresentadas trazem incoerências entre o mostrado na perspectiva e nas demais vistas: a perspectiva apresentada para o objeto encontra-se incorreta, já que a representação das "abas", na parte superior do objeto, não apresenta a mesma inclinação que a mostrada nas da parte frontal, como se estivessem "amassadas"; uma vez que o objeto é simétrico, a perspectiva deve representar essa simetria, o que não está ocorrendo. Harmonizar as vistas ortogonais com a(s) perspectiva(s) apresentada(s), ou vice-versa, corrigindo todas as inconsistências entre as figuras.

---

**(21) BR 30 2019 001230-8**

Código 34 - Exigência - Art. 106 § 3º da LPI

(22) 27/03/2019

(71) BECTON, DICKINSON AND COMPANY (US)

(74) DANIEL ADVOGADOS (ALT.DE DANIEL & CIA)

Exigência formulada com fulcro no Manual de Desenhos Industriais (doravante Manual), estabelecido pela Resolução 232/2019.[1] As figuras não estão correspondentes entre si: nas vistas laterais (figuras 1.4 e 1.5) existem detalhes trapezoidais com duas linhas horizontais, que diferem dos mostrados nas figuras 1.1 e 1.8; na figura 1.1 faltam algumas linhas ao redor do detalhe da direita. Revise todo o conjunto de figuras, fazendo as correções indicadas e quaisquer outras que sejam necessárias para que as imagens apresentem coerência entre si.[2] De acordo com os itens 5.5, 3.8.1 e 3.8.2 do Manual o relatório descritivo e a reivindicação apresentados neste pedido não são obrigatórios. Com base no art. 107 da LPI, por terem sido apresentados, estes documentos deverão constar do certificado. Para tal, deverão atender às condições estabelecidas pelo INPI, como previsto no art. 101 da mesma lei. Reapresente o relatório descritivo conforme modelo na seção Modelos no Manual: coloque, na parte superior, a numeração de folha (1/1); abaixo coloque a indicação do documento (Relatório descritivo), seguida do título e da frase padrão (O presente relatório descritivo faz referência aos desenhos anexos, assim indicados); na sequência, coloque a legenda das figuras conforme mostrada no modelo (ex.: figura 1.1 - perspectiva; figura 1.2 - vista posterior); todo o restante deve ser suprimido. Caso não tenha interesse em reapresentar o documento corrigido, o requerente deverá declarar no cumprimento desta exigência que abdica do mesmo, o que ensejará sua não inclusão no certificado por infringência ao art. 101 da LPI. Se o requerente abdicar do relatório, é necessário que abdique também da reivindicação, pois faz menção ao relatório.

---

**(21) BR 30 2019 001784-9**

Código 34 - Exigência - Art. 106 § 3º da LPI

---

(22) 29/04/2019

(71) HUAWEI TECHNOLOGIES CO., LTD. (CN)

(74) DANNEMANN, SIEMSEN, BIGLER & IPANEMA MOREIRA

[1]- De acordo com o item 5.5 da Resolução 232/19 (Manual de Desenhos Industriais), nos pedidos de registro de padrão ornamental, desenhos ou fotografias poderão representar o padrão ornamental aplicado no produto, desde que de maneira clara e suficiente, em conformidade com o parágrafo único do art. 104 da LPI. Deverão ser apresentadas a perspectiva e as vistas ortogonais que se fizerem necessárias à caracterização do padrão ornamental requerido (anterior, posterior, laterais, superior e inferior). No caso de desenho, o objeto deverá ser representado em linhas tracejadas e não fará parte do escopo de proteção do registro. O relatório descritivo deverá informar a renúncia à forma plástica do objeto exibido nas figuras, conforme disposto no item 3.8.1.1 da Resolução 232/19 (Manual de Desenhos Industriais). Para cada um dos padrões mostrados, apresente as figuras com o objeto onde os mesmos encontram-se aplicados em linhas tracejadas e o relatório e a reivindicação exatamente conforme modelos constantes na seção "Modelos" do Manual. As figuras 1.5, 1.8 e 1.10 deverão ser excluídas, por apresentar apenas o padrão não aplicado. [2]- Opcionalmente, poderão ser apresentados desenhos ou fotografias do padrão ornamental planejado. Nesse caso, basta a apresentação de uma só figura e não é necessária a apresentação do padrão ornamental aplicado ao produto. O relatório descritivo e a reivindicação são obrigatórios neste caso, e deverão informar a omissão das vistas do padrão ornamental aplicado ao produto, conforme disposto no item 3.8.1.2 da Resolução 232/19 (Manual de Desenhos Industriais). Nesta caso, deve-se manter apenas as figs. 1.5, 1.8 e 1.10, excluindo-se as demais e apresentando o relatório e a reivindicação exatamente conforme modelos constantes na seção "Modelos" do Manual. [3]- Alternativamente, pode-se manter o objeto tridimensional e o padrão ornamental. Neste caso, o pedido deverá ser dividido: manter no presente pedido as figs. relativas ao padrão ornamental não aplicado do produto; o primeiro pedido dividido deverá conter as figs. relativas ao objeto no qual o padrão foi aplicado, com as respectivas perspectiva e vistas ortogonais. Adequar o título de cada pedido ao seu correspondente objeto. [4]- Em qualquer um dos casos, excluir, do conjunto de figuras, os textos apresentados em caracteres chineses.

---

(21) BR 30 2019 001935-3

Código 34 - Exigência - Art. 106 § 3º da LPI

(22) 08/05/2019

(71) SU HSIN CHOU (BR/SP)

(74) Logos Marcas e Patentes S/S- Ltda

[1] O relatório e a reivindicação deverão atender às condições estabelecidas pelo INPI, conforme art. 101 da Lei 9279/96. Para tal, reapresente o texto e a formatação do relatório descritivo e da reivindicação fielmente conforme modelo na seção Modelos do Manual de Desenhos Industriais. Os modelos encontram-se acessíveis em

---

<http://manualdedi.inpi.gov.br/projects/manual-de-desenho-industrial/wiki#Modelos>  
. [2] Caso não haja interesse em reapresentar relatório descritivo e reivindicação corrigidos, o requerente deverá declarar, no cumprimento desta exigência, que abdica dos mesmos.

---

**(21) BR 30 2019 002015-7**

Código 34 - Exigência - Art. 106 § 3º da LPI

(22) 13/05/2019

(71) ETHICON LLC (US)

(74) DANNEMANN, SIEMSEN, BIGLER & IPANEMA MOREIRA

[1]- De acordo com o item 5.1.1 da Resolução 232/19 (Manual de Desenhos Industriais), o pedido de registro de objeto tridimensional deverá reivindicar a configuração completa do objeto da prioridade unionista. A forma plástica reivindicada deve subsistir como objeto. No caso de fotografias, o objeto deverá estar completamente revelado nas imagens. No caso de desenhos, o objeto deverá estar completamente revelado em linhas contínuas. Caso um objeto possua elementos não reivindicados (ex.: linhas tracejadas) na prioridade unionista, estes deverão ser incorporados à reivindicação do objeto no pedido nacional (ex.: linhas contínuas), configurando objeto que subsista por si. Reapresentar os desenhos, preenchendo todas as linhas tracejadas das figuras.

---

**(21) BR 30 2019 002048-3**

Código 34 - Exigência - Art. 106 § 3º da LPI

(22) 15/05/2019

(71) GENERAL MILLS, INC. (US)

(74) DANNEMANN, SIEMSEN, BIGLER & IPANEMA MOREIRA

[1] Reapresente apenas as figuras 1.1 a 1.8. As figuras 2.1 a 2.8 e 3.1 a 3.8 mostram objetos que não estavam contidos no depósito, onde só havia um objeto.

---

**(21) BR 30 2019 002051-3**

Código 34 - Exigência - Art. 106 § 3º da LPI

(22) 15/05/2019

(71) DART INDUSTRIES INC. (US)

(74) KASZNAR LEONARDOS PROPRIEDADE INTELECTUAL

Exigência formulada com fulcro no Manual de Desenhos Industriais (doravante Manual), estabelecido pela Resolução 232/2019.[1] Conforme item 5.5 do Manual, após o depósito, a configuração inicial do desenho industrial requerido não pode sofrer acréscimos ou alterações, ressalvadas as correções requeridas por meio de exigência direcionada aos desenhos ou fotografias do pedido e as modificações requeridas pelo depositante, antes do primeiro exame técnico, destinadas à correção de irregularidades nas figuras e / ou melhor visualização do objeto. Ao cumprir a exigência o requerente apresentou objeto diferente do apresentado no depósito, configurando alteração de matéria: ao suprimir as hachuras, também foram eliminadas algumas linhas representativas dos contornos do objeto, especialmente na figura 1.3, que teve a área de pega alterada. Revise todo o conjunto de figuras, fazendo as correções indicadas e

---

quaisquer outras que sejam necessárias para que as imagens apresentem coerência entre si.

---

**(21) BR 30 2019 002077-7**

Código 34 - Exigência - Art. 106 § 3º da LPI

(22) 17/05/2019

(71) CARLOS LITI BERTOLDI (BR/SC)

(74) BIRATINI PEREIRA GOMES

[1] Numerar as figuras 1.8 a 1.14 como variação configurativa, ou seja 2.1, 2.2, 2.3... etc.

---

**(21) BR 30 2019 002086-6**

Código 34 - Exigência - Art. 106 § 3º da LPI

(22) 17/05/2019

(71) CARLOS HENRIQUE FRANÇA RAMOS (BR/AL)

(74) RODRIGO CÉSAR DANTAS CARVALHO

[1] O relatório e a reivindicação deverão atender às condições estabelecidas pelo INPI, conforme art. 101 da Lei 9279/96. Para tal, reapresente o texto e a formatação do relatório descritivo e da reivindicação fielmente conforme modelo na seção Modelos do Manual de Desenhos Industriais. Os modelos encontram-se acessíveis em

<http://manualdedi.inpi.gov.br/projects/manual-de-desenho-industrial/wiki#Modelos>

. [2] Caso não haja interesse em reapresentar relatório descritivo e reivindicação corrigidos, o requerente deverá declarar, no cumprimento desta exigência, que abdica dos mesmos. [3] O título do pedido deve definir o objeto do pedido. O termo "concreto" caracteriza um material e não o objeto do pedido. Adequar título para que defina o objeto.

---

**(21) BR 30 2019 002229-0**

Código 34 - Exigência - Art. 106 § 3º da LPI

(22) 24/05/2019

(71) SIBELIUS CLAUSSEN DANTAS (BR/RJ)

Exigência formulada com fulcro no Manual de Desenhos Industriais (doravante Manual), estabelecido pela Resolução 232/2019.[1] Reapresente as figuras com a numeração das folhas corrigida: as folhas foram numeradas de 2/8 a 8/8, quando deveria ser de 1/7 a 7/7.[2] Reapresente o relatório descritivo corrigido: retire a expressão OU FOTOGRAFIAS (CONFORME O CASO) e informe apenas desenhos, que é caso deste pedido.

---

**(21) BR 30 2019 002265-6**

Código 34 - Exigência - Art. 106 § 3º da LPI

(22) 27/05/2019

(71) QINGDAO SENTURY TIRE CO., LTD. (CN)

(74) Alberto Luís Camelier da Silva

Exigência formulada com fulcro no Manual de Desenhos Industriais (doravante Manual), estabelecido pela Resolução 232/2019.[1] De acordo com o item 5.5 c/c itens 3.8.1 e 3.8.2 da Resolução nº 232/2019 (doravante Manual), por terem sido omitidas vistas simétricas / espelhadas, o relatório e a reivindicação configuram

---

documentos obrigatórios para este pedido e deverão estar em conformidade com os modelos propostos na seção Modelos no Manual. Reapresente os documentos corrigidos. Na reivindicação coloque, na parte superior, a numeração de folha (1/1); abaixo coloque a indicação do documento (Reivindicação), seguida do título (observe que foi escrito pneumática) e da frase padrão (Reivindica-se o desenho industrial conforme representado no conjunto de figuras e apresentado no relatório descritivo, ambos em anexo); por último, a declaração de omissão de vistas, que deve seguir o contido no item 3.8.1.2a do Manual. No relatório descritivo coloque, na parte superior, a numeração de folha (1/1); abaixo coloque a indicação do documento (Relatório descritivo), seguida do título (observe que foi escrito pneumática) e da frase padrão (O presente relatório descritivo faz referência aos desenhos anexos, assim indicados:); na sequência, coloque a legenda das figuras conforme mostrada no modelo (ex.; figura 1.1-perspectiva; figura 1.2 - vista frontal; etc.); por último, a declaração de omissão de vistas, que deve seguir o contido no item 3.8.1.2a do Manual. Observe que a figura 1.2 é a vista frontal (sinônimo de anterior), então a vista posterior, sua oposta, foi omitida por ser simétrica a ela.

---

**(21) BR 30 2019 002266-4**

Código 34 - Exigência - Art. 106 § 3º da LPI

(22) 27/05/2019

(71) QINGDAO SENTURY TIRE CO., LTD. (CN)

(74) Alberto Luís Camelier da Silva

Exigência formulada com fulcro no Manual de Desenhos Industriais (doravante Manual), estabelecido pela Resolução 232/2019.[1] Reapresente o relatório descritivo e a reivindicação corrigidos: na declaração de omissão de vistas informe que a vista posterior foi omitida por ser simétrica à frontal (sinônimo de anterior).

---

**(21) BR 30 2019 002267-2**

Código 34 - Exigência - Art. 106 § 3º da LPI

(22) 27/05/2019

(71) QINGDAO SENTURY TIRE CO., LTD. (CN)

(74) Alberto Luís Camelier da Silva

Exigência formulada com fulcro no Manual de Desenhos Industriais (doravante Manual), estabelecido pela Resolução 232/2019.[1] Reapresente o relatório descritivo e a reivindicação corrigidos: na declaração de omissão de vistas informe que a vista posterior foi omitida por ser simétrica à frontal (sinônimo de anterior).

---

**(21) BR 30 2019 002284-2**

Código 34 - Exigência - Art. 106 § 3º da LPI

(22) 28/05/2019

(71) F. TARIFA EIRELI EPP (BR/SP)

(74) A Provincia Marcas e Patentes Ltda.

Exigência formulada com fulcro no Manual de Desenhos Industriais (doravante Manual), estabelecido pela Resolução 232/2019.[1] De acordo com os itens 5.5,



3.8.1 e 3.8.2 do Manual o relatório e a reivindicação apresentados neste pedido não são obrigatórios. Com base no art. 107 da LPI, por terem sido apresentados, estes documentos deverão constar do certificado. Para tal, deverão atender às condições estabelecidas pelo INPI, como previsto no art. 101 da mesma lei. Reapresente o relatório e a reivindicação conforme modelos na seção Modelos no Manual: a reivindicação apresentada é idêntica à do depósito e o relatório também não respeita o modelo. Na reivindicação coloque, na parte superior, a numeração de folha (1/1); abaixo, coloque a indicação do documento (Reivindicação), seguida do título e, por último, da frase padrão (Reivindica-se o desenho industrial conforme representado no conjunto de figuras e apresentado no relatório descritivo, ambos em anexo). No relatório descritivo coloque, na parte superior, a numeração de folha (1/1); abaixo coloque a indicação do documento (Relatório descritivo), seguida do título (informe o novo título) e da frase padrão (O presente relatório descritivo faz referência aos desenhos anexos, assim indicados:); na sequência, coloque a legenda das figuras conforme mostrada no modelo (ex.: figura 1.1 - perspectiva, figura 1.2 - vista frontal); todo o restante deve ser suprimido. Os parágrafos não devem ser numerados em nenhum os documentos. Caso não tenha interesse em reapresentar os documentos corrigidos, o requerente deverá declarar no cumprimento desta exigência que abdica dos mesmos, o que ensejará sua não inclusão no certificado por infringência ao art. 101 da LPI. [2] A qualidade das figuras continua insatisfatória, pois foram reapresentadas as mesmas figuras do depósito. Conforme item 5.5.1 do Manual, as figuras devem ter contraste, nitidez e resolução gráfica suficientes para a plena compreensão do desenho industrial requerido, sem hachuras, sombras ou reflexos que comprometam a visualização da configuração: reapresente as figuras com qualidade adequada e resolução mínima de 300 dpi, usando traços precisos.

---

(21) BR 30 2019 002298-2

Código 34 - Exigência - Art. 106 § 3º da LPI

(22) 28/05/2019

(71) F. TARIFA EIRELI EPP (BR/SP)

(74) A Provincia Marcas e Patentes Ltda.

Exigência formulada com fulcro no Manual de Desenhos Industriais (doravante Manual), estabelecido pela Resolução 232/2019.[1] De acordo com os itens 5.5, 3.8.1 e 3.8.2 do Manual o relatório e a reivindicação apresentados neste pedido não são obrigatórios. Com base no art. 107 da LPI, por terem sido apresentados, estes documentos deverão constar do certificado. Para tal, deverão atender às condições estabelecidas pelo INPI, como previsto no art. 101 da mesma lei. Reapresente o relatório e a reivindicação conforme modelos na seção Modelos no Manual: a reivindicação apresentada é idêntica à do depósito e o relatório também não respeita o modelo. Na reivindicação coloque, na parte superior, a numeração de folha (1/1); abaixo, coloque a indicação do documento (Reivindicação), seguida do título e, por último, da frase padrão (Reivindica-se o desenho industrial conforme representado no conjunto de figuras e apresentado

---

no relatório descritivo, ambos em anexo). No relatório descritivo coloque, na parte superior, a numeração de folha (1/1); abaixo coloque a indicação do documento (Relatório descritivo), seguida do título (informe o novo título) e da frase padrão (O presente relatório descritivo faz referência aos desenhos anexos, assim indicados:); na sequência, coloque a legenda das figuras conforme mostrada no modelo (ex.: figura 1.1 - perspectiva, figura 1.2 - vista frontal); todo o restante deve ser suprimido. Os parágrafos não devem ser numerados em nenhum os documentos. Caso não tenha interesse em reapresentar os documentos corrigidos, o requerente deverá declarar no cumprimento desta exigência que abdica dos mesmos, o que ensejará sua não inclusão no certificado por infringência ao art. 101 da LPI. A não apresentação de petição de cumprimento de exigência acarretará o arquivamento do pedido nos termos do § 3º do art. 106 da LPI.

---

**(21) BR 30 2019 002299-0**

Código 34 - Exigência - Art. 106 § 3º da LPI

(22) 28/05/2019

(71) F. TARIFA EIRELI EPP (BR/SP)

(74) A Provincia Marcas e Patentes Ltda.

Exigência formulada com fulcro no Manual de Desenhos Industriais (doravante Manual), estabelecido pela Resolução 232/2019.[1] De acordo com os itens 5.5, 3.8.1 e 3.8.2 do Manual o relatório e a reivindicação apresentados neste pedido não são obrigatórios. Com base no art. 107 da LPI, por terem sido apresentados, estes documentos deverão constar do certificado. Para tal, deverão atender às condições estabelecidas pelo INPI, como previsto no art. 101 da mesma lei. Reapresente o relatório e a reivindicação conforme modelos na seção Modelos no Manual: a reivindicação apresentada é idêntica à do depósito e o relatório também não respeita o modelo. Na reivindicação coloque, na parte superior, a numeração de folha (1/1); abaixo, coloque a indicação do documento (Reivindicação), seguida do título e, por último, da frase padrão (Reivindica-se o desenho industrial conforme representado no conjunto de figuras e apresentado no relatório descritivo, ambos em anexo). No relatório descritivo coloque, na parte superior, a numeração de folha (1/1); abaixo coloque a indicação do documento (Relatório descritivo), seguida do título (informe o novo título) e da frase padrão (O presente relatório descritivo faz referência aos desenhos anexos, assim indicados:); na sequência, coloque a legenda das figuras conforme mostrada no modelo (ex.: figura 1.1 - perspectiva, figura 1.2 - vista frontal); todo o restante deve ser suprimido. Os parágrafos não devem ser numerados em nenhum os documentos. Caso não tenha interesse em reapresentar os documentos corrigidos, o requerente deverá declarar no cumprimento desta exigência que abdica dos mesmos, o que ensejará sua não inclusão no certificado por infringência ao art. 101 da LPI. A não apresentação de petição de cumprimento de exigência acarretará o arquivamento do pedido nos termos do § 3º do art. 106 da LPI.

---

**(21) BR 30 2019 002300-8**

Código 34 - Exigência - Art. 106 § 3º da LPI

(22) 28/05/2019

(71) F. TARIFA EIRELI EPP (BR/SP)

(74) A Provincia Marcas e Patentes Ltda.

Exigência formulada com fulcro no Manual de Desenhos Industriais (doravante Manual), estabelecido pela Resolução 232/2019.[1] De acordo com os itens 5.5, 3.8.1 e 3.8.2 do Manual o relatório e a reivindicação apresentados neste pedido não são obrigatórios. Com base no art. 107 da LPI, por terem sido apresentados, estes documentos deverão constar do certificado. Para tal, deverão atender às condições estabelecidas pelo INPI, como previsto no art. 101 da mesma lei. Reapresente o relatório e a reivindicação conforme modelos na seção Modelos no Manual: a reivindicação apresentada é idêntica à do depósito e o relatório também não respeita o modelo. Na reivindicação coloque, na parte superior, a numeração de folha (1/1); abaixo, coloque a indicação do documento (Reivindicação), seguida do título e, por último, da frase padrão (Reivindica-se o desenho industrial conforme representado no conjunto de figuras e apresentado no relatório descritivo, ambos em anexo). No relatório descritivo coloque, na parte superior, a numeração de folha (1/1); abaixo coloque a indicação do documento (Relatório descritivo), seguida do título (informe o novo título) e da frase padrão (O presente relatório descritivo faz referência aos desenhos anexos, assim indicados:); na sequência, coloque a legenda das figuras conforme mostrada no modelo (ex.: figura 1.1 - perspectiva, figura 1.2 - vista frontal); todo o restante deve ser suprimido. Os parágrafos não devem ser numerados em nenhum os documentos. Caso não tenha interesse em reapresentar os documentos corrigidos, o requerente deverá declarar no cumprimento desta exigência que abdica dos mesmos, o que ensejará sua não inclusão no certificado por infringência ao art. 101 da LPI. A não apresentação de petição de cumprimento de exigência acarretará o arquivamento do pedido nos termos do § 3º do art. 106 da LPI.

---

**(21) BR 30 2019 002301-6**

Código 34 - Exigência - Art. 106 § 3º da LPI

(22) 28/05/2019

(71) F. TARIFA EIRELI EPP (BR/SP)

(74) A Provincia Marcas e Patentes Ltda.

Exigência formulada com fulcro no Manual de Desenhos Industriais (doravante Manual), estabelecido pela Resolução 232/2019.[1] De acordo com os itens 5.5, 3.8.1 e 3.8.2 do Manual o relatório e a reivindicação apresentados neste pedido não são obrigatórios. Com base no art. 107 da LPI, por terem sido apresentados, estes documentos deverão constar do certificado. Para tal, deverão atender às condições estabelecidas pelo INPI, como previsto no art. 101 da mesma lei. Reapresente o relatório e a reivindicação conforme modelos na seção Modelos no Manual: a reivindicação apresentada é idêntica à do depósito e o relatório também não respeita o modelo. Na reivindicação coloque, na parte superior, a numeração de folha (1/1); abaixo, coloque a indicação do documento

---

(Reivindicação), seguida do título e, por último, da frase padrão (Reivindica-se o desenho industrial conforme representado no conjunto de figuras e apresentado no relatório descritivo, ambos em anexo). No relatório descritivo coloque, na parte superior, a numeração de folha (1/1); abaixo coloque a indicação do documento (Relatório descritivo), seguida do título (informe o novo título) e da frase padrão (O presente relatório descritivo faz referência aos desenhos anexos, assim indicados:); na sequência, coloque a legenda das figuras conforme mostrada no modelo (ex.: figura 1.1 - perspectiva, figura 1.2 - vista frontal); todo o restante deve ser suprimido. Os parágrafos não devem ser numerados em nenhum os documentos. Caso não tenha interesse em reapresentar os documentos corrigidos, o requerente deverá declarar no cumprimento desta exigência que abdica dos mesmos, o que ensejará sua não inclusão no certificado por infringência ao art. 101 da LPI. A não apresentação de petição de cumprimento de exigência acarretará o arquivamento do pedido nos termos do § 3º do art. 106 da LPI.

---

(21) BR 30 2019 002302-4

Código 34 - Exigência - Art. 106 § 3º da LPI

(22) 28/05/2019

(71) F. TARIFA EIRELI EPP (BR/SP)

(74) A Provincia Marcas e Patentes Ltda.

Exigência formulada com fulcro no Manual de Desenhos Industriais (doravante Manual), estabelecido pela Resolução 232/2019.[1] De acordo com os itens 5.5, 3.8.1 e 3.8.2 do Manual o relatório e a reivindicação apresentados neste pedido não são obrigatórios. Com base no art. 107 da LPI, por terem sido apresentados, estes documentos deverão constar do certificado. Para tal, deverão atender às condições estabelecidas pelo INPI, como previsto no art. 101 da mesma lei. Reapresente o relatório e a reivindicação conforme modelos na seção Modelos no Manual: a reivindicação apresentada é idêntica à do depósito e o relatório também não respeita o modelo. Na reivindicação coloque, na parte superior, a numeração de folha (1/1); abaixo, coloque a indicação do documento (Reivindicação), seguida do título e, por último, da frase padrão (Reivindica-se o desenho industrial conforme representado no conjunto de figuras e apresentado no relatório descritivo, ambos em anexo). No relatório descritivo coloque, na parte superior, a numeração de folha (1/1); abaixo coloque a indicação do documento (Relatório descritivo), seguida do título (informe o novo título) e da frase padrão (O presente relatório descritivo faz referência aos desenhos anexos, assim indicados:); na sequência, coloque a legenda das figuras conforme mostrada no modelo (ex.: figura 1.1 - perspectiva, figura 1.2 - vista frontal); todo o restante deve ser suprimido. Os parágrafos não devem ser numerados em nenhum os documentos. Caso não tenha interesse em reapresentar os documentos corrigidos, o requerente deverá declarar no cumprimento desta exigência que abdica dos mesmos, o que ensejará sua não inclusão no certificado por infringência ao art. 101 da LPI. A não apresentação de petição de cumprimento de exigência acarretará o arquivamento do pedido nos termos do §

---

3º do art. 106 da LPI.

---

**(21) BR 30 2019 002316-4**

Código 34 - Exigência - Art. 106 § 3º da LPI

(22) 28/05/2019

(71) ARTEZERSE MARCHELLI FARIA (BR/SP)

(74) MARLENE MOLLINA GODINHO

Os documentos de reivindicação e relatório estão desconforme o modelo nos anexos do manual. O relatório deve apresentar o título do pedido e em seguida a frase: O presente relatório descritivo faz referência aos desenhos ou fotografias anexos, assim indicados: em seguida, elencar as vistas na seguinte configuração: Figura 1.1 - Perspectiva Figura 1.2 - Vista anterior Figura 1.3 - Vista posterior Figura 1.4 - Vista lateral esquerda, etc. A reivindicação deve apresentar o título e seguido da seguinte frase: Reivindica-se o registro do desenho industrial conforme representado no conjunto de figuras e apresentado no relatório descritivo, ambos em anexo. Por fim, reiteramos que a apresentação desses documentos é facultativa e se não desejar apresentá-los basta declarar que abdica deles. Reapresentar as imagens sem as remissões das formas do objeto, uma vez que o relatório não permite essas informações.

---

**(21) BR 30 2019 002320-2**

Código 34 - Exigência - Art. 106 § 3º da LPI

(22) 28/05/2019

(71) RENATO APARECIDO DE ALMEIDA (BR/SP)

(74) FERNANDA ROSA PICOSSE

Considerando que não houve declaração de abdicação da reivindicação, é necessário apresentar o documento de acordo com o modelo nos anexos do Manual de Desenho industrial.

---

**(21) BR 30 2019 002321-0**

Código 34 - Exigência - Art. 106 § 3º da LPI

(22) 28/05/2019

(71) RENATO APARECIDO DE ALMEIDA (BR/SP)

(74) FERNANDA ROSA PICOSSE

Considerando que não houve declaração de abdicação da reivindicação, é necessário apresentar o documento de acordo com o modelo nos anexos do Manual de Desenho industrial.

---

**(21) BR 30 2019 002336-9**

Código 34 - Exigência - Art. 106 § 3º da LPI

(22) 29/05/2019

(71) UNIVERSIDADE FEDERAL DE MINAS GERAIS (BR/MG)

As atuais figuras 1.1 a 1.5 precisam ser apresentadas sem cortes e com melhor qualidade de definição. Se o que se busca é proteger o colar, ele deve aparecer por inteiro. As atuais figuras 3.1 a 3.2 apresentam sombras que prejudicam a visualização das formas do objeto. Melhorar representação.

---

**(21) BR 30 2019 002363-6**

Código 34 - Exigência - Art. 106 § 3º da LPI

---

(22) 30/05/2019

(71) MELQUISEDEC FRANCISQUINI (BR/SP)

(74) VILELA COELHO SOCIEDADE DE ADVOGADOS

[1] Tratando-se de padrão ornamental, acrescentar a vista frontal dos padrões aplicados ao objeto.

---

**(21) BR 30 2019 002391-1**

Código 34 - Exigência - Art. 106 § 3º da LPI

(22) 31/05/2019

(71) UNIPISCINAS FABRICA DE PISCINAS EIRELI ME (BR/RS)

(74) NATHALIE MARTINS ANDUJAR

[1] O relatório e a reivindicação deverão atender às condições estabelecidas pelo INPI, conforme art. 101 da Lei 9279/96. Para tal, reapresente o texto e a formatação do relatório descritivo e da reivindicação fielmente conforme modelo na seção Modelos do Manual de Desenhos Industriais. Os modelos encontram-se acessíveis em <http://manualdedi.inpi.gov.br/projects/manual-de-desenho-industrial/wiki#Modelos>. No relatório descritivo, excluir texto após a lista de figuras. [2] Caso não haja interesse em reapresentar relatório descritivo e reivindicação corrigidos, o requerente deverá declarar, no cumprimento desta exigência, que abdica dos mesmos.

---

**(21) BR 30 2019 002394-6**

Código 34 - Exigência - Art. 106 § 3º da LPI

(22) 31/05/2019

(71) UNIPISCINAS FABRICA DE PISCINAS EIRELI ME (BR/RS)

(74) NATHALIE MARTINS ANDUJAR

[1] O relatório e a reivindicação deverão atender às condições estabelecidas pelo INPI, conforme art. 101 da Lei 9279/96. Para tal, reapresente o texto e a formatação do relatório descritivo e da reivindicação fielmente conforme modelo na seção Modelos do Manual de Desenhos Industriais. Os modelos encontram-se acessíveis em <http://manualdedi.inpi.gov.br/projects/manual-de-desenho-industrial/wiki#Modelos>. No relatório descritivo, excluir texto após lista de figuras. [2] Caso não haja interesse em reapresentar relatório descritivo e reivindicação corrigidos, o requerente deverá declarar, no cumprimento desta exigência, que abdica dos mesmos.

---

**(21) BR 30 2019 002396-2**

Código 34 - Exigência - Art. 106 § 3º da LPI

(22) 31/05/2019

(71) UNIPISCINAS FABRICA DE PISCINAS EIRELI ME (BR/RS)

(74) NATHALIE MARTINS ANDUJAR

[1] O relatório e a reivindicação deverão atender às condições estabelecidas pelo INPI, conforme art. 101 da Lei 9279/96. Para tal, reapresente o texto e a formatação do relatório descritivo e da reivindicação fielmente conforme modelo na seção Modelos do Manual de Desenhos Industriais. Os modelos

---

encontram-se acessíveis em  
<http://manualdedi.inpi.gov.br/projects/manual-de-desenho-industrial/wiki#Modelos>  
. No relatório descritivo, excluir texto após a lista de figuras. [2] Caso não haja interesse em reapresentar relatório descritivo e reivindicação corrigidos, o requerente deverá declarar, no cumprimento desta exigência, que abdica dos mesmos.

---

**(21) BR 30 2019 002398-9**

Código 34 - Exigência - Art. 106 § 3º da LPI

(22) 31/05/2019

(71) UNIPISCINAS FABRICA DE PISCINAS EIRELI ME (BR/RS)

(74) NATHALIE MARTINS ANDUJAR

[1] O relatório e a reivindicação deverão atender às condições estabelecidas pelo INPI, conforme art. 101 da Lei 9279/96. Para tal, reapresente o texto e a formatação do relatório descritivo e da reivindicação fielmente conforme modelo na seção Modelos do Manual de Desenhos Industriais. Os modelos encontram-se acessíveis em  
<http://manualdedi.inpi.gov.br/projects/manual-de-desenho-industrial/wiki#Modelos>  
. No relatório descritivo, excluir textos após a lista de figuras [2] Caso não haja interesse em reapresentar relatório descritivo e reivindicação corrigidos, o requerente deverá declarar, no cumprimento desta exigência, que abdica dos mesmos.

---

**(21) BR 30 2019 002401-2**

Código 34 - Exigência - Art. 106 § 3º da LPI

(22) 31/05/2019

(71) SÉRGIO ROBERTO DE SOUZA (BR/SP)

(74) A Provincia Marcas e Patentes Ltda.

[1] O relatório e a reivindicação deverão atender às condições estabelecidas pelo INPI, conforme art. 101 da Lei 9279/96. Para tal, reapresente o texto e a formatação do relatório descritivo e da reivindicação fielmente conforme modelo na seção Modelos do Manual de Desenhos Industriais. Os modelos encontram-se acessíveis em  
<http://manualdedi.inpi.gov.br/projects/manual-de-desenho-industrial/wiki#Modelos>  
. [2] Caso não haja interesse em reapresentar relatório descritivo e reivindicação corrigidos, o requerente deverá declarar, no cumprimento desta exigência, que abdica dos mesmos.

---

**(21) BR 30 2019 002439-0**

Código 34 - Exigência - Art. 106 § 3º da LPI

(22) 04/06/2019

(71) CARLOS LITI BERTOLDI (BR/SC)

(74) BIRATINI PEREIRA GOMES

[1] Conforme item 5.5 do Manual de Desenhos Industriais, reapresentar o jogo de figuras incluindo todas as vistas do objeto da fig. 1.12: perspectiva, frontal, posterior, laterais, superior e inferior, necessárias para a suficiência descritiva do objeto do depósito. [2] Conforme item 5.8 do Manual de Desenhos Industriais,

---

numerar as figuras do objeto mostrado em fig. 1.12 e 1.13 de acordo com o padrão de variação configurativa: 2.1, 2.2, 2.3... etc.

---

**(21) BR 30 2019 002604-0**

Código 34 - Exigência - Art. 106 § 3º da LPI

(22) 14/06/2019

(71) JULIO CESAR VIEIRA DA CUNHA FREIRE (BR/RJ)

Com base no Manual de Desenhos Industriais estabelecido pela Resolução 232/2019, bem como no Comunicado publicado na RPI Nº 2523 de 14/05/2019, formulam-se as seguintes exigências: (1) De acordo com os itens 3.8.1 e 3.8.2 do Manual o relatório e a reivindicação apresentados neste pedido não são obrigatórios. Com base no art. 107 da LPI, por terem sido apresentados, estes documentos deverão constar do certificado. Para tal, deverão atender às condições estabelecidas pelo INPI, como previsto no art. 101 da mesma lei. Reapresente o relatório e a reivindicação conforme modelos na seção ?Modelos? no Manual, observando o contido nos itens 3.8.1 a 3.8.2. Caso não tenha interesse em reapresentar os documentos corrigidos, o requerente deverá declarar no cumprimento desta exigência que abdica dos mesmos, o que ensejará sua não inclusão no certificado por infringência ao art. 101 da LPI.

---

**(21) BR 30 2019 002605-8**

Código 34 - Exigência - Art. 106 § 3º da LPI

(22) 14/06/2019

(71) JULIO CESAR VIEIRA DA CUNHA FREIRE (BR/RJ)

Com base no Manual de Desenhos Industriais estabelecido pela Resolução 232/2019, bem como no Comunicado publicado na RPI Nº 2523 de 14/05/2019, formulam-se as seguintes exigências: (1) De acordo com os itens 3.8.1 e 3.8.2 do Manual o relatório e a reivindicação apresentados neste pedido não são obrigatórios. Com base no art. 107 da LPI, por terem sido apresentados, estes documentos deverão constar do certificado. Para tal, deverão atender às condições estabelecidas pelo INPI, como previsto no art. 101 da mesma lei. Reapresente o relatório e a reivindicação conforme modelos na seção ?Modelos? no Manual, observando o contido nos itens 3.8.1 a 3.8.2. Caso não tenha interesse em reapresentar os documentos corrigidos, o requerente deverá declarar no cumprimento desta exigência que abdica dos mesmos, o que ensejará sua não inclusão no certificado por infringência ao art. 101 da LPI.

---

**(21) BR 30 2019 002606-6**

Código 34 - Exigência - Art. 106 § 3º da LPI

(22) 14/06/2019

(71) JULIO CESAR VIEIRA DA CUNHA FREIRE (BR/RJ)

Com base no Manual de Desenhos Industriais estabelecido pela Resolução 232/2019, bem como no Comunicado publicado na RPI Nº 2523 de 14/05/2019, formulam-se as seguintes exigências: (1) De acordo com os itens 3.8.1 e 3.8.2 do Manual o relatório e a reivindicação apresentados neste pedido não são obrigatórios. Com base no art. 107 da LPI, por terem sido apresentados, estes documentos deverão constar do certificado. Para tal, deverão atender às



---

condições estabelecidas pelo INPI, como previsto no art. 101 da mesma lei. Reapresente o relatório e a reivindicação conforme modelos na seção "Modelos" no Manual, observando o contido nos itens 3.8.1 a 3.8.2. Caso não tenha interesse em reapresentar os documentos corrigidos, o requerente deverá declarar no cumprimento desta exigência que abdica dos mesmos, o que ensejará sua não inclusão no certificado por infringência ao art. 101 da LPI.

---

(21) BR 30 2019 002841-7

Código 34 - Exigência - Art. 106 § 3º da LPI

(22) 27/06/2019

(71) ANDRITZ INC. (US)

(74) DANNEMANN, SIEMSEN, BIGLER & IPANEMA MOREIRA

Exigências formuladas com fulcro no Manual de Desenhos Industriais (doravante Manual), estabelecido pela Resolução 232/2019.[1] Para pedidos de desenhos industriais bidimensionais, o título deverá ser iniciado pela expressão padrão ornamental aplicado em..., e deverá indicar o produto no qual o padrão será aplicado. Altere o título para: padrão ornamental aplicado em xxx, onde xxx seja um objeto onde o padrão ornamental será aplicado. Por exemplo: padrão ornamental aplicado em interface gráfica de usuário para tela de dispositivo.[2] Os objetos do pedido não guardam entre si as mesmas características distintivas preponderantes, contrariando o art. 104 da LPI, de maneira que o pedido deverá ser dividido, conforme item 5.4 do Manual.[3] Mantenha no pedido original os padrões das figuras 1.1, 1.3 e 1.5.[4] Apresente num 1º pedido dividido os padrões das figuras 1.2, 1.4, 1.6, 1.7 e 1.8.[5] De acordo com o item 4.2.11 do Manual, as folhas de figuras não podem conter molduras, linhas delimitadoras, marcas, logotipos, marcas d'água, timbres, rubricas, assinaturas e outras informações desta natureza: as figuras devem ser apresentadas sem os textos.[6] Cada padrão representa um objeto e as figuras devem ser numeradas como tal (fig. 1.1, fig. 2.1, etc.), em conformidade com o item 3.8.3 do Manual.[7] Todas as figuras devem conter legenda conforme item 5.9 do Manual (ex.: figura 1.1 - vista planificada, figura 2.1 - vista planificada, etc.).[8] Em pedidos de padrões ornamentais a apresentação de relatório descritivo e reivindicação é obrigatória e deve seguir os modelos que constam na seção Modelos do Manual: na reivindicação coloque, na parte superior, a numeração de folha (1/1); abaixo coloque a indicação do documento (Reivindicação), seguida do título e da frase padrão (Reivindica-se o desenho industrial e suas variações conforme representado no conjunto de figuras e apresentado no relatório descritivo, ambos em anexo.); no relatório descritivo coloque, na parte superior, a numeração de folha (1/1); abaixo coloque a indicação do documento (Relatório descritivo), seguida do título e da frase padrão (O presente relatório descritivo faz referência aos desenhos anexos, assim indicados:); na sequência, coloque a legenda da figura conforme mostrada no modelo (figura 1.1 - vista planificada). Tanto a reivindicação quanto o relatório descritivo devem conter a declaração referente à omissão de vistas contida no item 3.8.1.2b do Manual: As vistas do padrão ornamental aplicado ao objeto foram omitidas. Esta declaração deve estar abaixo

---

da legenda das figuras, no relatório, e abaixo da frase padrão, na reivindicação.

[9] O documento de prioridade unionista reivindicado não corresponde aos objetos do pedido: a prioridade contempla apenas dois padrões, enquanto o pedido nacional contém oito. Os elementos meramente ilustrativos da prioridade não são necessários para que o padrão subsista, no entanto foram preenchidos, ou seja, fazem parte do escopo da proteção requerida no pedido nacional, descaracterizando a correspondência com a prioridade. Os elementos meramente ilustrativos deveriam ter sido representados como tal, conforme previsto no item 5.5.1 do Manual. Apresente documento de prioridade correspondente aos desenhos industriais depositados no Brasil, sob pena de publicação de perda da prioridade, conforme previsto no item 5.1 do Manual.

---

**(21) BR 30 2019 003769-6**

Código 34 - Exigência - Art. 106 § 3º da LPI

(22) 16/08/2019

(71) GRAHAM PACKAGING COMPANY, L.P. (US)

(74) Flávia Salim Lopes

Há excesso de linhas de construção/hachuras, causando confusão e comprometendo a plena compreensão das formas do objeto. Com base no item 5.5.3 do Manual, instaurado por meio da Resolução nº 232/2019, o conjunto de figuras deverá ser reapresentado com desenhos mais limpos, mantendo apenas as linhas necessárias à compreensão das superfícies, relevos e rebaixos do objeto, e excluindo aquelas que geram confusão. Segundo dispõe o item 5.1.1 do Manual de Desenho Industrial, a forma representada deverá subsistir como objeto, sendo completamente revelado em linhas contínuas. Assim, apresentar novas imagens do objeto, com alta qualidade de definição, preenchendo as linhas tracejadas com linhas contínuas e uniformes.

---

**(21) BR 30 2019 004075-1**

Código 34 - Exigência - Art. 106 § 3º da LPI

(22) 30/08/2019

(71) BUGATTI INTERNATIONAL S.A. (LU)

(74) MAURÍCIO DE SOUZA TAVARES

Exigência formulada com fulcro no Manual de Desenhos Industriais (doravante Manual), estabelecido pela Resolução 232/2019.[1] Apresente novo conjunto de figuras formado pelas vistas ortogonais (frontal, posterior, laterais, superior), além de pelo menos uma perspectiva, conforme determina o item 5.5 do Manual. Caso existam vistas simétricas e / ou espelhadas, o requerente pode optar por omiti-las: nesse caso é obrigatório apresentar relatório descritivo e na reivindicação conforme modelos da seção Modelos do Manual, ambos contendo a declaração de omissão de vistas do item 3.8.1.2 a do Manual.

---

**(21) BR 30 2019 004083-2**

Código 34 - Exigência - Art. 106 § 3º da LPI

(22) 30/08/2019

(71) BUGATTI INTERNATIONAL S.A. (LU)

(74) MAURÍCIO DE SOUZA TAVARES

---

Exigência formulada com fulcro no Manual de Desenhos Industriais (doravante Manual), estabelecido pela Resolução 232/2019.[1] De acordo com os itens 3.8.1 e 3.8.2 do Manual, por terem sido omitidas vistas simétricas / espelhadas, é obrigatória a apresentação de relatório descritivo reivindicação contendo a declaração referente à omissão de vistas espelhadas e/ou simétricas, conforme item 3.8.1.2 a do Manual. Apresente o relatório descritivo e reivindicação conforme modelos na seção Modelos no Manual: na reivindicação coloque, na parte superior, a numeração de folha (1/1); abaixo, coloque a indicação do documento (Reivindicação), seguida do título e, por último, da frase padrão (Reivindica-se o desenho industrial conforme representado no conjunto de figuras e apresentado no relatório descritivo, ambos em anexo); no relatório descritivo coloque, na parte superior, a numeração de folha (1/1); abaixo coloque a indicação do documento (Relatório descritivo), seguida do título e da frase padrão (O presente relatório descritivo faz referência aos desenhos anexos, assim indicados:); na sequência, coloque a legenda das figuras. A declaração deve estar abaixo da legenda das figuras, no relatório, e abaixo da frase padrão, na reivindicação.[2] Foi excluída a classe 12-08 , por não se adequar ao objeto requerido, que é plenamente abrangido pela classe 12-16.

---

**(21) BR 30 2019 004087-5**

Código 34 - Exigência - Art. 106 § 3º da LPI

(22) 30/08/2019

(71) BUGATTI INTERNATIONAL S.A. (LU)

(74) MAURÍCIO DE SOUZA TAVARES

Exigência formulada com fulcro no Manual de Desenhos Industriais (doravante Manual), estabelecido pela Resolução 232/2019.[1] Apresente novo conjunto de figuras formado pelas vistas ortogonais (frontal, posterior, laterais, superior e inferior), além de pelo menos uma perspectiva, conforme determina o item 5.5 do Manual. Caso existam vistas simétricas e / ou espelhadas, o requerente pode optar por omiti-las: nesse caso torna-se obrigatória a apresentação de relatório descritivo e reivindicação conforme modelos da seção Modelos do Manual, incluindo a declaração de omissão de vistas contida no item 3.8.1.2 a do Manual. [2] Foi excluída a classe 12-08, por não se adequar ao objeto requerido, que é plenamente abrangido pela classe 12-16.

---

**(21) BR 30 2019 004090-5**

Código 34 - Exigência - Art. 106 § 3º da LPI

(22) 30/08/2019

(71) BUGATTI INTERNATIONAL S.A. (LU)

(74) MAURÍCIO DE SOUZA TAVARES

Exigência formulada com fulcro no Manual de Desenhos Industriais (doravante Manual), estabelecido pela Resolução 232/2019.[1] Apresente novo conjunto de figuras formado pelas vistas ortogonais (frontal, posterior, laterais, superior e inferior), além de pelo menos uma perspectiva, conforme determina o item 5.5 do Manual. Caso existam vistas simétricas e / ou espelhadas, o requerente pode optar por omiti-las: nesse caso torna-se obrigatória a apresentação de relatório

---

descritivo e reivindicação conforme modelos da seção Modelos do Manual, incluindo a declaração de omissão de vistas contida no item 3.8.1.2 a do Manual.

[2] Foi excluída a classe 12-08, por não se adequar ao objeto requerido, que é plenamente abrangido pela classe 12-16.

---

**(21) BR 30 2019 004092-1**

Código 34 - Exigência - Art. 106 § 3º da LPI

(22) 30/08/2019

(71) BUGATTI INTERNATIONAL S.A. (LU)

(74) MAURÍCIO DE SOUZA TAVARES

Exigência formulada com fulcro no Manual de Desenhos Industriais (doravante Manual), estabelecido pela Resolução 232/2019.[1] Apresente novo conjunto de figuras formado pelas vistas ortogonais (frontal, posterior, laterais, superior e inferior), além de pelo menos uma perspectiva, conforme determina o item 5.5 do Manual. Caso existam vistas simétricas e / ou espelhadas, o requerente pode optar por omiti-las: nesse caso torna-se obrigatória a apresentação de relatório descritivo e reivindicação conforme modelos da seção Modelos do Manual, incluindo a declaração de omissão de vistas contida no item 3.8.1.2 a do Manual.

[2] Foi excluída a classe 12-08, por não se adequar ao objeto requerido, que é plenamente abrangido pela classe 12-16.

---

**(21) BR 30 2019 004093-0**

Código 34 - Exigência - Art. 106 § 3º da LPI

(22) 30/08/2019

(71) BUGATTI INTERNATIONAL S.A. (LU)

(74) MAURÍCIO DE SOUZA TAVARES

Exigência formulada com fulcro no Manual de Desenhos Industriais (doravante Manual), estabelecido pela Resolução 232/2019.[1] O pedido contém 2 objetos: o primeiro está representado pelas figuras 1.1 a 1.3 e o segundo está representado pelas figuras 1.4 a 1.6. Apresente, para cada objeto, novo conjunto de figuras formado pelas vistas ortogonais (frontal, posterior, laterais, superior e inferior), além de pelo menos uma perspectiva, conforme determina o item 5.5 do Manual. As figuras do 1º objeto devem ser numeradas de figura 1.1 a figura 1.7; as do segundo objeto, figura 2.1 a figura 2.7, em atenção ao item 5.8 do Manual.[2] As figuras devem apresentar contraste, nitidez e resolução gráfica suficientes para a plena compreensão do desenho industrial requerido, conforme item 5.5.1 do Manual: rerepresente as figuras com qualidade adequada, utilizando traços precisos e resolução mínima de 300 dpi.[3] Classificação do pedido alterada de ofício para 26-06 - dispositivos luminosos para veículos -, a fim de se adequar ao objeto requerido.

---

**(21) BR 30 2019 004094-8**

Código 34 - Exigência - Art. 106 § 3º da LPI

(22) 30/08/2019

(71) BUGATTI INTERNATIONAL S.A. (LU)

(74) MAURÍCIO DE SOUZA TAVARES

Exigência formulada com fulcro no Manual de Desenhos Industriais (doravante

---

Manual), estabelecido pela Resolução 232/2019.[1] Apresente novo conjunto de figuras formado pelas vistas ortogonais (frontal, posterior, laterais, superior e inferior), além de pelo menos uma perspectiva, conforme determina o item 5.5 do Manual. Caso existam vistas simétricas e / ou espelhadas, o requerente pode optar por omiti-las: nesse caso torna-se obrigatória a apresentação de relatório descritivo e reivindicação conforme modelos da seção Modelos do Manual, incluindo a declaração de omissão de vistas contida no item 3.8.1.2 a do Manual. [2] As figuras devem apresentar contraste, nitidez e resolução gráfica suficientes para a plena compreensão do desenho industrial requerido, conforme item 5.5.1 do Manual: reapresente as figuras com qualidade adequada, utilizando traços precisos e resolução mínima de 300 dpi.[3] Foi excluída a classe 12-08, por não se adequar ao objeto requerido, que é plenamente abrangido pela classe 12-16.

---

**(21) BR 30 2019 004095-6**

Código 34 - Exigência - Art. 106 § 3º da LPI

(22) 30/08/2019

(71) BUGATTI INTERNATIONAL S.A. (LU)

(74) MAURÍCIO DE SOUZA TAVARES

Exigência formulada com fulcro no Manual de Desenhos Industriais (doravante Manual), estabelecido pela Resolução 232/2019.[1] O pedido contém 3 objetos: o primeiro está representado pela figura 1.1; o segundo está representado pela figura 1.2; o terceiro é revelado na figura 2.1. Apresente, para cada objeto, novo conjunto de figuras formado pelas vistas ortogonais (frontal, posterior, laterais, superior e inferior), além de pelo menos uma perspectiva, conforme determina o item 5.5 do Manual. Em atenção ao item 5.8 do Manual as figuras do 1º objeto devem ser numeradas de figura 1.1 a figura 1.7; as do segundo objeto, figura 2.1 a figura 2.7; as do terceiro objeto, figura 3.1 a figura 3.7.[2] As figuras devem apresentar contraste, nitidez e resolução gráfica suficientes para a plena compreensão do desenho industrial requerido, conforme item 5.5.1 do Manual: reapresente as figuras com qualidade adequada, utilizando traços precisos e resolução mínima de 300 dpi.[3] Classificação do pedido alterada de ofício para 26-06 - dispositivos luminosos para veículos -, a fim de se adequar ao objeto requerido.

---

**(21) BR 30 2019 004097-2**

Código 34 - Exigência - Art. 106 § 3º da LPI

(22) 30/08/2019

(71) BUGATTI INTERNATIONAL S.A. (LU)

(74) MAURÍCIO DE SOUZA TAVARES

A classificação foi alterada para 26-06 por ser mais adequado ao objeto. Segundo o artigo 95 da Lei 9279/96, a proteção de DI só pode ser realizada a um objeto ou padrão ornamental. Foi apresentado no pedido um arranjo de pequenas lanternas totalmente independentes, isoladas, com diferentes formatos. Se desejar proteger a forma de cada uma delas, é necessário apresentar cada uma, em folha separada e em todas as vistas.

---

**(21) BR 30 2019 004114-6**

Código 34 - Exigência - Art. 106 § 3º da LPI

(22) 02/09/2019

(71) BUGATTI INTERNATIONAL S.A. (LU)

(74) MAURÍCIO DE SOUZA TAVARES

A apresentação de ao menos uma vista em perspectiva é obrigatória. As vistas posterior e inferior não foram apresentadas. Se elas forem simétricas ou espelhadas a alguma outra já apresentada, é necessário apresentar o relatório descritivo e as reivindicações com a declaração de omissão de vistas, conforme item 3.8.1.2 do Manual de Desenho industrial: A vista (especificar: lateral, superior, inferior etc.) foi omitida por ser (especificar: espelhada ou simétrica) à figura (especificar a figura). Observar que os documentos citados devem seguir os modelos apresentados nos anexos do manual.

---

**(21) BR 30 2019 004158-8**

Código 34 - Exigência - Art. 106 § 3º da LPI

(22) 04/09/2019

(71) CRESCER INDUSTRIA E COMERCIO DE INJETADOS PLASTICOS EIRELI (BR/RS)

(74) ELIANI DE AVIZ

Exigência formulada com fulcro no Manual de Desenhos Industriais (doravante Manual), estabelecido pela Resolução 232/2019.[1] O título do pedido deve indicar o objeto de maneira breve, clara e concisa, sem usar palavras ou expressões irrelevantes, desnecessárias ou que denotem vantagens práticas, especificações técnicas ou termos meramente qualificativos, conforme item 5.6 do Manual. Altere o título para configuração aplicada em cama.[2] As figuras devem representar a configuração externa do objeto, somente por traços regulares e contínuos, conforme itens 5.1.1 e 5.5 do Manual: os elementos que foram representados em linhas tracejadas não devem fazer parte das figuras, pois não representam elementos visíveis na parte externa do objeto. Reapresente as figuras corrigidas, retirando os elementos representados por linhas tracejadas.[3] As figuras não estão correspondentes entre si: na figura 1.1 os elementos verdes parecem ter curvaturas diferentes, uma côncava e outra convexa, enquanto nas demais figuras são iguais. Revise todo o conjunto de figuras, fazendo as correções indicadas e quaisquer outras que sejam necessárias para que as imagens apresentem coerência entre si.[4] De acordo com os itens 3.8.1 e 3.8.2 do Manual, por terem sido omitidas vistas simétricas / espelhadas, é obrigatória a apresentação de relatório descritivo e reivindicação neste pedido, sendo necessário que estes documentos contenham a declaração referente à omissão de vistas espelhadas e/ou simétricas, conforme item 3.8.1.2 do Manual. Apresente o relatório descritivo e reivindicação corrigidos, conforme modelos na seção Modelos no Manual. Na reivindicação coloque, na parte superior, a numeração de folha (1/1); abaixo, coloque a indicação do documento (Reivindicação), seguida do título da frase padrão (Reivindica-se o desenho industrial conforme representado no conjunto de figuras e apresentado no relatório descritivo, ambos em anexo); por último, a declaração de omissão de

vistas, que deve seguir o contido no item 3.8.1.2a do Manual. No relatório descritivo coloque, na parte superior, a numeração de folha (1/1); abaixo coloque a indicação do documento (Relatório descritivo), seguida do título e da frase padrão (O presente relatório descritivo faz referência aos desenhos anexos, assim indicados:); na sequência, coloque a legenda das figuras conforme mostrada no modelo; por último, a declaração de omissão de vistas, que deve seguir o contido no item 3.8.1.2a do Manual.[5] Opcionalmente, o requerente pode apresentar as vistas faltantes. Neste caso, não é obrigatório apresentar relatório descritivo e reivindicação. Com base no art. 107 da LPI, por terem sido apresentados no depósito, estes documentos deverão constar do certificado. Para tal, deverão atender às condições estabelecidas pelo INPI, como previsto no art. 101 da mesma lei. Reapresente o relatório descritivo e a reivindicação conforme modelos na seção Modelos do Manual: na reivindicação coloque, na parte superior, a numeração de folha (1/1); abaixo coloque a indicação do documento (Reivindicação), seguida do título e, por último, da frase padrão (Reivindica-se o desenho industrial e sua variação conforme representado no conjunto de figuras e apresentado no relatório descritivo, ambos em anexo.); no relatório descritivo coloque, na parte superior, a numeração de folha (1/1); abaixo coloque a indicação do documento (Relatório descritivo), seguida do título e da frase padrão (O presente relatório descritivo faz referência aos desenhos anexos, assim indicados); na sequência, coloque a legenda das figuras. Caso apresente todas as vistas e não tenha interesse em reapresentar os documentos corrigidos, o requerente deverá declarar no cumprimento desta exigência que abdica dos mesmos, o que ensejará sua não inclusão no certificado por infringência ao art. 101 da LPI, sem prejuízos para o pedido.[6] As figuras devem ser apresentadas dentro das margens de, no mínimo, 3cm, conforme itens 3.8.3 e 4.2.11 do Manual.[7] As figuras devem apresentar contraste, nitidez e resolução gráfica suficientes para a plena compreensão do desenho industrial requerido, conforme item 5.5.1 do Manual: apresente as figuras com qualidade adequada, utilizando traços precisos e resolução mínima de 300 dpi.[8] Foi excluída a classe 30-06, por não se adequar ao objeto requerido, que é plenamente abrangido pela classe 06-02.

---

(21) BR 30 2019 004197-9

Código 34 - Exigência - Art. 106 § 3º da LPI

(22) 05/09/2019

(71) BORRACHAS VIPAL S.A. (BR/RS)

(74) RONER GUERRA FABRIS

[1]- No pedido apresentado, as figs. 1.4 a 1.7 e 2.4 a 2.7, sem as linhas tracejadas, representam as bandas de rodagem solicitadas, sendo as figs. 1.1 a 1.3 e 2.1 a 2.3 detalhes ampliados das ditas bandas de rodagem. Reapresentar as figuras 1.4 a 1.7 e 2.4 a 2.7 sem as linhas tracejadas como figuras principais do pedido. As figuras originalmente apresentadas com as linhas tracejadas, podem ser mantidas como meramente ilustrativas, bem como os detalhes ampliados. Opcionalmente, essas figuras podem ser excluídas.

---

<b>(21) BR 30 2019 004223-1</b>	<p>Código 34 - Exigência - Art. 106 § 3º da LPI (22) 06/09/2019 (71) AMARILDO CARRASCO ALVES (BR/SC) (74) REGIBRAS LTDA EPP [1]- De acordo com o item 5.6 da Resolução 232/19 (Manual de Desenhos Industriais), o título do pedido deverá indicar o objeto do registro de maneira breve, clara e concisa, sem usar palavras ou expressões irrelevantes, desnecessárias ou que denotem vantagens práticas, especificações técnicas ou termos meramente qualificativos. Alterar o título para "CONFIGURAÇÃO APLICADA A/EM EXPOSITOR".</p>
<b>(21) BR 30 2019 004345-9</b>	<p>Código 34 - Exigência - Art. 106 § 3º da LPI (22) 13/09/2019 (71) CARLA SILVA DA ROSA (BR/RS) (74) Marpa Consultoria e Assessoria Empresarial Ltda. [1]- De acordo com o item 5.6 da Resolução 232/19 (Manual de Desenhos Industriais), o título do pedido deverá indicar o objeto do registro de maneira breve, clara e concisa, sem usar palavras ou expressões irrelevantes, desnecessárias ou que denotem vantagens práticas, especificações técnicas ou termos meramente qualificativos. Alterar o título para "PADRÃO ORNAMENTAL APLICADO A/EM EMBALAGEM", reapresentando o relatório e a reivindicação corrigidas, incluindo nesta última a declaração de omissão de vistas.</p>
<b>(21) BR 30 2019 004479-0</b>	<p>Código 34 - Exigência - Art. 106 § 3º da LPI (22) 22/09/2019 (71) PAULO ROBERTO FERREIRA (BR/MG) Exigência formulada com fulcro no Manual de Desenhos Industriais (doravante Manual), estabelecido pela Resolução 232/2019.[1] O título do pedido deve indicar o objeto de maneira breve, clara e concisa, sem usar palavras ou expressões irrelevantes, desnecessárias ou que denotem vantagens práticas, especificações técnicas ou termos meramente qualificativos, conforme item 5.6 do Manual. Altere o título para: configuração aplicada em refrigerador para garrafa.[2] Caso a garrafa faça parte do objeto requerido, as figuras apresentadas estão corretas. Caso a garrafa não faça parte do objeto, reapresente as figuras sem representar a garrafa, mostrando apenas o objeto requerido. Opcionalmente, além das figuras obrigatórias, podem ser apresentadas figuras meramente ilustrativas representando a garrafa em linhas tracejadas, conforme item 5.5.4 do Manual. A legenda das figuras meramente ilustrativas deve seguir o disposto no item 5.9 do manual, ou seja, devem descrever explicitamente que se trata deste tipo de figura.[3] Caso sejam apresentadas figuras meramente ilustrativas, de acordo com os itens 5.5, 3.8.1 e 3.8.2 do Manual o relatório descritivo e a reivindicação serão obrigatórios neste pedido. Apresente o relatório descritivo e a reivindicação conforme modelo na</p>



---

seção Modelos no Manual. Na reivindicação coloque, na parte superior, a numeração de folha (1/1); abaixo coloque a indicação do documento (Reivindicação), seguida do título e da frase padrão (Reivindica-se o desenho industrial conforme representado no conjunto de figuras e apresentado no relatório descritivo, ambos em anexo); por último, a declaração referente ao escopo das figuras contida no item 3.8.1.1a do Manual (As vistas xxx são meramente ilustrativas e não fazem parte do escopo de proteção deste registro de desenho industrial). No relatório descritivo coloque, na parte superior, a numeração de folha (1/1); abaixo coloque a indicação do documento (Relatório descritivo), seguida do título e da frase padrão (O presente relatório descritivo faz referência aos desenhos anexos, assim indicados); na sequência, coloque a legenda das figuras conforme mostrada no modelo (ex.: figura 1.1 - perspectiva, figura 1.2 - vista frontal, figura 1.8 - meramente ilustrativa, etc.); por último, a declaração referente ao escopo das figuras contida no item 3.8.1.1a do Manual (As vistas xxx são meramente ilustrativas e não fazem parte do escopo de proteção deste registro de desenho industrial).[4] Classificação do pedido alterada de ofício para 07-07 - outros recipientes de uso doméstico -, a fim de se adequar ao objeto requerido.

---

(21) BR 30 2019 004534-6

Código 34 - Exigência - Art. 106 § 3º da LPI

(22) 24/09/2019

(71) TAPETES SÃO CARLOS LTDA. (BR/SP)

(74) ALCIDES RIBEIRO FILHO

Exigência formulada com fulcro no Manual de Desenhos Industriais (doravante Manual), estabelecido pela Resolução 232/2019.[1] As figuras 1.2 e 2.2 não são meramente ilustrativas, posto que os elementos meramente ilustrativos que não fazem parte da reivindicação do pedido não foram representados por linhas tracejadas ou com qualquer diferenciação de representação com relação a este, nos termos do item 5.5.4 do Manual. Além disso, não são necessários para a compreensão do objeto, configurando apenas uma figura de ambientação. As figuras 1.2 e 2.2 devem ser retiradas do pedido.[2] Com base na atual apresentação do pedido, não foi possível identificar diferenças entre o padrão da figura 1.1 e o da figura. Caso os objetos constituam, de fato, variações configurativas, esclarecer qual (is) elemento (s) da forma varia (m) de uma para a outra. Caso a forma plástica seja exatamente a mesma e a diferença resida somente na forma de representação - cor -, numerar as figuras consecutivamente, por tratar-se do mesmo objeto (figura 1.1 e figura 1.2). Poderá o depositante, nesse caso, alternativamente, manter no pedido apenas uma das formas de apresentação.[3] Reapresente o relatório descritivo e a reivindicação corrigidos, conforme modelos do Manual, pois são documentos obrigatórios para pedidos de padrão ornamental, de acordo com o item 5.5 do Manual. Na reivindicação coloque, na parte superior, a numeração de folha (1/1); abaixo coloque a indicação do documento (Reivindicação), seguida do título e da frase padrão (Reivindica-se o desenho industrial conforme representado na figura e

---

apresentado no relatório descritivo, ambos em anexo); por último, a declaração referente à omissão de vistas contida no item 3.8.1.2b do Manual (As vistas do padrão ornamental aplicado ao objeto foram suprimidas). No relatório descritivo coloque, na parte superior, a numeração de folha (1/1); abaixo coloque a indicação do documento (Relatório descritivo), seguida do título e da frase padrão (O presente relatório descritivo faz referência aos desenhos anexos, assim indicados); na sequência, coloque a legenda da figura conforme mostrada no modelo (figura 1.1 - vista planificada); por último, a declaração referente à omissão de vistas contida no item 3.8.1.2b do Manual (As vistas do padrão ornamental aplicado ao objeto foram suprimidas); todo o restante deve ser suprimido. [4] Classificação do pedido alterada de ofício para 32-00 - símbolos gráficos e logotipos padrões de superfície, ornamentações -, a fim de se adequar ao objeto requerido.

---

**(21) BR 30 2019 004551-6**

Código 34 - Exigência - Art. 106 § 3º da LPI

(22) 25/09/2019

(71) UNIVERSIDADE FEDERAL DE UBERLÂNDIA (BR/MG)

Exigência formulada com fulcro no Manual de Desenhos Industriais (doravante Manual), estabelecido pela Resolução 232/2019.[1] O título do pedido deve indicar o objeto de maneira breve, clara e concisa, sem usar palavras ou expressões irrelevantes, desnecessárias ou que denotem vantagens práticas, especificações técnicas ou termos meramente qualificativos, conforme item 5.6 do Manual. Altere o título para: configuração aplicada em andador. O título deve ser o mesmo no formulário e no relatório descritivo, caso seja apresentado.[2] As figuras não estão correspondentes entre si, por exemplo: na figura 1.1 as rodas da frente estão menores e mais juntas que nas demais figuras e a haste que une as rodas ao corpo do objeto é cônica, enquanto nas demais figuras é formada por dois elementos cilíndricos de diâmetros diferentes; na mesma figura 1.1 vemos que o elemento de acabamento da área onde a mão segura é curvo na parte superior, enquanto nas outras figuras é reto; as vistas laterais deveriam ser idênticas e espelhadas, mas as figuras 1.4 e 1.5 são diferentes entre si, além de serem diferentes da perspectiva. Cada figura parece estar representando um objeto diferente, pois as inconsistências são muitas. Revise todo o conjunto de figuras, fazendo as correções indicadas e quaisquer outras que sejam necessárias para que as imagens apresentem coerência entre si, em atenção ao item 5.5 do Manual.[3] As figuras devem apresentar contraste, nitidez e resolução gráfica suficientes para a plena compreensão do desenho industrial requerido, conforme item 5.5.1 do Manual: rerepresente as figuras com qualidade adequada, utilizando traços precisos e resolução mínima de 300 dpi.[4] De acordo com os itens 5.5 e 3.8.1 do Manual o relatório descritivo apresentado neste pedido não é obrigatório. Com base no art. 107 da LPI, por ter sido apresentado, este documento deve constar do certificado. Para tal, deve atender às condições estabelecidas pelo INPI, como previsto no art. 101 da mesma lei. Rerepresente o relatório conforme corrigindo o título. Caso não tenha interesse em rerepresentar

---

o documento corrigido, o requerente deverá declarar no cumprimento desta exigência que abdica do mesmo, o que ensejará sua não inclusão no certificado por infringência ao art. 101 da LPI.

---

**(21) BR 30 2019 004595-8**

Código 34 - Exigência - Art. 106 § 3º da LPI

(22) 27/09/2019

(71) KELT ESPORTES E LAZER LTDA. EPP (BR/SP)

(74) DANILO SPINOLA MUNIZ

Exigência formulada com fulcro no Manual de Desenhos Industriais (doravante Manual), estabelecido pela Resolução 232/2019.[1] As figuras não estão correspondentes entre si: a fechadura circular da face traseira não está representada corretamente na figura 1.2; no relatório descritivo a legenda das figuras 1.2 e 1.3 parece estar invertida (a figura 1.2 parece ser a vista inferior e a figura 1.3, a superior). Revise todo o conjunto de figuras, fazendo as correções indicadas e quaisquer outras que sejam necessárias para que as imagens apresentem coerência entre si, em atenção ao item 5.5 do Manual.[2] De acordo com os itens 5.5, 3.8.1 e 3.8.2 do Manual o relatório descritivo e a reivindicação apresentados neste pedido não são obrigatórios. Com base no art. 107 da LPI, por terem sido apresentados, estes documentos deverão constar do certificado. Para tal, deverão atender às condições estabelecidas pelo INPI, como previsto no art. 101 da mesma lei. Reapresente o relatório descritivo e a reivindicação conforme modelo na seção Modelos no Manual: na reivindicação coloque, na parte superior, a numeração de folha (1/1); abaixo, coloque a indicação do documento (Reivindicação), seguida do título e, por último, da frase padrão (Reivindica-se o desenho industrial conforme representado no conjunto de figuras e apresentado no relatório descritivo, ambos em anexo); no relatório descritivo coloque, na parte superior, a numeração de folha (1/1); abaixo coloque a indicação do documento (Relatório descritivo), seguida do título e da frase padrão (O presente relatório descritivo faz referência aos desenhos anexos, assim indicados); na sequência, coloque a legenda das figuras conforme modelo (figura 1.1 - perspectiva, figura 1.2 - vista inferior, etc.); todo o restante deve ser suprimido. Caso não tenha interesse em reapresentar os documentos corrigidos, o requerente deverá declarar no cumprimento desta exigência que abdica dos mesmos, o que ensejará sua não inclusão no certificado por infringência ao art. 101 da LPI, sem prejuízos para o pedido.[3] Classificação do pedido alterada de ofício para 12-16 - partes, equipamentos e acessórios para veículos não incluídos em outras classes e subclasses -, a fim de se adequar ao objeto requerido.

---

**(21) BR 30 2019 004849-3**

Código 34 - Exigência - Art. 106 § 3º da LPI

(22) 09/10/2019

(71) ADILTON JOEL FARIA ME (BR/PR)

A numeração das figuras do 2º objeto estão fora de sequência. A vistas do 4º objeto estão incoerentes. A figura 4.3 informa que é uma frontal e a remissão do

---

relatório, superior. Provavelmente trocada com a figura 4.4.

---

**(21) BR 30 2019 004852-3**

Código 34 - Exigência - Art. 106 § 3º da LPI

(22) 09/10/2019

(71) CLEBER LUIS DA RÉ (BR/RS)

(74) STOCK MARCAS E PATENTES LTDA - ME

A numeração da página do relatório deve ser 1/1. A figura 1.4 apresenta 2 círculos concêntricos representando a forma cilíndrica alongada. No entanto, a figura 1.1 não apresenta esse segundo círculo interno. Corrigir a figura 1.4.

---

**(21) BR 30 2019 004862-0**

Código 34 - Exigência - Art. 106 § 3º da LPI

(22) 10/10/2019

(71) DECATHLON (FR)

(74) LICKS ADVOGADOS

Exigência formulada com fulcro no Manual de Desenhos Industriais (doravante Manual), estabelecido pela Resolução 232/2019.[1] O objeto das figuras 1.1 a 1.7 não corresponde aos objetos das figuras 1.8 a 1.21, por exemplo: existem áreas texturizadas no objeto das figuras 1.8 a 1.21, enquanto a superfície do objeto das figuras 1.1 a 1.7 é lisa; na vista lateral da figura 1.4 não existem os círculos na vela que são observados nas figuras 1.11 e 1.18; nas figuras 1.10 e 1.17 o acabamento da extremidade da área texturizada é uma reta inclinada, enquanto na figura 1.3 este acabamento é arredondado. Reapresente as figuras 1.1 a 1.7 com a mesma numeração e reapresente as figuras 1.8 a 1.21 renumeradas de 2.1 a 2.14, pois representam um segundo objeto.[2] As figuras devem apresentar contraste, nitidez e resolução gráfica suficientes para a plena compreensão do desenho industrial requerido, conforme item 5.5.1 do Manual: reapresente as figuras com qualidade adequada, utilizando traços precisos e resolução mínima de 300 dpi.

---

**(21) BR 30 2019 004864-7**

Código 34 - Exigência - Art. 106 § 3º da LPI

(22) 10/10/2019

(71) PERUFFO EQUIPAMENTOS AGRICOLAS LTDA ME (BR/PR)

(74) ELIANE DUZ

Exigência formulada com fulcro no Manual de Desenhos Industriais (doravante Manual), estabelecido pela Resolução 232/2019.[1] O título do pedido deve indicar o objeto de maneira breve, clara e concisa, sem usar palavras ou expressões irrelevantes, desnecessárias ou que denotem vantagens práticas, especificações técnicas ou termos meramente qualificativos, conforme item 5.6 do Manual. Altere o título para: configuração aplicada em pulverizador.[2] As figuras devem apresentar contraste, nitidez e resolução gráfica suficientes para a plena compreensão do desenho industrial requerido, conforme item 5.5.1 do Manual: reapresente as figuras com qualidade adequada, utilizando traços precisos e resolução mínima de 300 dpi. Observe que existem elementos soltos e deslocados em algumas figuras.[3] De acordo com os itens 3.8.3, 4.2.11 e 5.8

---

do Manual, as figuras devem ser numeradas sequencialmente, usando-se um padrão de dois algarismos, onde o número antes do ponto identifica o objeto representado (1º objeto, 2º objeto, etc.) e o que sucede o ponto identifica a vista representada. Reapresente as figuras renumeradas: fig. 1.1, fig. 1.2, fig. 1.3, fig. 1.4, fig. 1.5, fig. 1.6 e fig. 1.7.[4] As figuras devem ser apresentadas dentro das margens de, no mínimo, 3cm, conforme itens 3.8.3 e 4.2.11 do Manual.[5] Foi excluída a classe 12-09, por não se adequar ao objeto requerido, que é plenamente abrangido pela classe 15-03.

---

**(21) BR 30 2019 004871-0**

Código 34 - Exigência - Art. 106 § 3º da LPI

(22) 10/10/2019

(71) DECATHLON (FR)

(74) LICKS ADVOGADOS

Exigência formulada com fulcro no Manual de Desenhos Industriais (doravante Manual), estabelecido pela Resolução 232/2019.[1] O objeto das figuras 1.1 a 1.7 não corresponde aos objetos das figuras 1.8 a 1.21: existem áreas texturizadas no objeto das figuras 1.8 a 1.21, enquanto a superfície do objeto das figuras 1.1 a 1.7 é lisa. Reapresente as figuras 1.1 a 1.7 com a mesma numeração e reapresente as figuras 1.8 a 1.21 renumeradas de 2.1 a 2.14, pois representam um segundo objeto.[2] As figuras devem apresentar contraste, nitidez e resolução gráfica suficientes para a plena compreensão do desenho industrial requerido, conforme item 5.5.1 do Manual: reapresente as figuras com qualidade adequada, utilizando traços precisos e resolução mínima de 300 dpi.

---

**(21) BR 30 2019 004880-9**

Código 34 - Exigência - Art. 106 § 3º da LPI

(22) 11/10/2019

(71) MARIANO KURGANOFF (AR)

(74) GILBERTO LUIS DA SILVEIRA

O título do pedido está fora do padrão do manual.Os documentos devem apresentar: Configuração aplicada em tanque de isolamento".

---

**(21) BR 30 2019 004888-4**

Código 34 - Exigência - Art. 106 § 3º da LPI

(22) 11/10/2019

(71) BRASMACOL INDÚSTRIA E COMÉRCIO LTDA (BR/PR)

(74) Brasil Sul Marcas e Patentes Ltda.

A figura 1.5 apresenta um objeto com bordas arredondadas, não justificando as linhas demonstradas nas vistas frontal, posterior, superior e perspectivas.Corrigir título do pedido para "Configuração aplicada em puxador".

---

**(21) BR 30 2019 004889-2**

Código 34 - Exigência - Art. 106 § 3º da LPI

(22) 11/10/2019

(71) COLLECT IMPORTAÇÃO E COMÉRCIO LTDA (BR/SP)

(74) LUIZ ROBERTO LONGO BRITO SILVA

A declaração de omissão de vistas deve ser incluída nas reivindicações.A figura

---

1.3 não é simétrica em sua vista oposta. Apresentar a vista inferior. As figuras 1.4 e 1.5 não estão coerentes. As duas pequenas linhas horizontais na forma retangular arredondada não estão presentes na vista em perspectiva. Harmonizar. Na figura 1.1 apresenta a forma retangular com cantos vivos, retos. As demais vistas laterais apresentam todas as bordas arredondadas. Harmonizar desenhos.

---

**(21) BR 30 2019 004893-0**

Código 34 - Exigência - Art. 106 § 3º da LPI

(22) 11/10/2019

(71) MÓVEIS ARTESANAIS TAMBO EIRELI ME (BR/SC)

(74) JONAS MASSAIA DOS SANTOS

As imagens estão serrilhadas e sem definição. Alguns acabamentos, como as extremidades dos apoios para pés, estão incompletos. Todas as vistas estão perspectivadas. Apresentar as figuras em vista ortogonal para visualização precisa das formas do objeto e uma em perspectiva. Observar que não pode haver alteração das formas do objeto.

---

**(21) BR 30 2019 004895-7**

Código 34 - Exigência - Art. 106 § 3º da LPI

(22) 11/10/2019

(71) POLIMPORT - COMÉRCIO E EXPORTAÇÃO LTDA. (BR/SP)

(74) DAVID DO NASCIMENTO ADVOGADOS ASSOCIADOS

[1] Conforme item 3.8.3 do Manual de desenhos Industriais, cada desenho ou fotografia deverá ser apresentado em uma folha, individualmente, com dimensões adequadas, nitidez e resolução gráfica suficientes para a plena compreensão do desenho industrial requerido, observado o mínimo de 300 dpi. Apresentar figuras com mais resolução e qualidade.

---

**(21) BR 30 2019 004901-5**

Código 34 - Exigência - Art. 106 § 3º da LPI

(22) 11/10/2019

(71) ANTONIO LUIZ MARQUES FILHO (BR/SP)

(74) JOSÉ HENRIQUE DE LIMA RODRIGUES

[1] O relatório e a reivindicação deverão atender às condições estabelecidas pelo INPI, conforme art. 101 da Lei 9279/96. Para tal, reapresente o texto e a formatação do relatório descritivo e da reivindicação fielmente conforme modelo na seção Modelos do Manual de Desenhos Industriais. Os modelos encontram-se acessíveis em <http://manualdedi.inpi.gov.br/projects/manual-de-desenho-industrial/wiki#Modelos>. [2] Reapresentar relatório descritivo incluindo a declaração por omissão de vistas do objeto. Conforme item 3.8.1.2 do Manual de Desenhos Industriais, caso o pedido de registro de desenho industrial refira-se a objeto ou produto que possua vistas simétricas ou espelhadas, o relatório descritivo deverá incluir, após a lista de figuras, a seguinte declaração: "A vista (especificar: lateral, superior, inferior etc.) foi omitida por ser (especificar: espelhada ou simétrica) à figura (especificar a figura)."[3] Cada figura do pedido deve apresentar apenas um

---

objeto. Reapresentar todas as figuras com apenas um objeto em cada figuras. [3] Excluir figuras 2.1 e 2.2 do pedido. As figuras 2.1 e 2.2 apresentam objetos que não possuem a mesma configuração dos demais objetos do pedido. Caso haja interesse, apresentar objetos da fig. 2.1 e 2.2 num pedido dividido.[4] Alterar título do pedido para "Configuração aplicada a/em bandejas descartáveis" ou ainda outro que designe o objeto de maneira clara e sucinta sem destacar características técnicas do objeto.

---

**(21) BR 30 2019 004910-4**

Código 34 - Exigência - Art. 106 § 3º da LPI

(22) 11/10/2019

(71) SANDVIK SRP AB (SE)

(74) DAVID DO NASCIMENTO ADVOGADOS ASSOCIADOS

[1] O objeto da fig. 3.1 não possui as mesmas características preponderantes dos demais e deve ser retirado do pedido atual. [2] Caso haja interesse, apresentar todas as figuras do objeto da fig. 3.1 em um pedido dividido. [3] Reapresentar, no cumprimento de exigência, apenas as prioridades unionistas correspondentes aos objetos 1.1 e 2.1.

---

**(21) BR 30 2019 004914-7**

Código 34 - Exigência - Art. 106 § 3º da LPI

(22) 11/10/2019

(71) EDOTEC INDUSTRIA E COMERCIO LTDA - EPP (BR/RS)

(74) CLAIR ANTONIO LEUSIN

[1] As figuras do pedido são muito escuras e não descrevem a configuração do objeto de forma suficiente. Apresentar figuras mais claras que permitam visualizar os detalhes do objeto.

---

**(21) BR 30 2019 004918-0**

Código 34 - Exigência - Art. 106 § 3º da LPI

(22) 13/10/2019

(71) LIDER INDUSTRIA E COMERCIO DE ESTOFADOS LTDA (BR/MG)

(74) EDUARDO LÍVIO DAIMOND

O objeto deve estar na mesma posição em todas as vistas, sem demonstrar a funcionalidade do encosto móvel.

---

**(21) BR 32 2019 004786-4**

Código 34 - Exigência - Art. 106 § 3º da LPI

(22) 14/05/2019

(62) BR 30 2019 002034-3 14/05/2019

(71) VERISURE SÀRL (CH)

(74) RODRIGO CID ARAUJO SERRANO

[1] De acordo com os itens 5.5, 3.8.1 e 3.8.2 do Manual de Desenhos Industriais o relatório descritivo e a reivindicação neste pedido são obrigatórios e deverão atender às condições estabelecidas pelo INPI, conforme art. 101 da Lei 9279/96. Para tal, reapresente o texto e a formatação do relatório descritivo e da reivindicação fielmente conforme modelo na seção Modelos do Manual de Desenhos Industriais. Os modelos encontram-se acessíveis em

---

<http://manualdedi.inpi.gov.br/projects/manual-de-desenho-industrial/wiki#Modelos>  
. [2] O relatório descritivo deverá informar a omissão das vistas do padrão ornamental aplicado ao produto, conforme disposto no item 3.8.1.2.b (Declaração referente à omissão de vistas) do Manual de Desenhos Industriais.

---

**(21) BR 32 2019 004789-9**

Código 34 - Exigência - Art. 106 § 3º da LPI

(22) 14/05/2019

(62) BR 30 2019 002034-3 14/05/2019

(71) VERISURE SÀRL (CH)

(74) RODRIGO CID ARAUJO SERRANO

[1] De acordo com os itens 5.5, 3.8.1 e 3.8.2 do Manual de Desenhos Industriais o relatório descritivo e a reivindicação neste pedido são obrigatórios e deverão atender às condições estabelecidas pelo INPI, conforme art. 101 da Lei 9279/96. Para tal, reapresente o texto e a formatação do relatório descritivo e da reivindicação fielmente conforme modelo na seção Modelos do Manual de Desenhos Industriais. Os modelos encontram-se acessíveis em <http://manualdedi.inpi.gov.br/projects/manual-de-desenho-industrial/wiki#Modelos>  
. [2] O relatório descritivo deverá informar a omissão das vistas do padrão ornamental aplicado ao produto, conforme disposto no item 3.8.1.2.b (Declaração referente à omissão de vistas) do Manual de Desenhos Industriais.

---

**(21) BR 32 2019 004791-0**

Código 34 - Exigência - Art. 106 § 3º da LPI

(22) 14/05/2019

(62) BR 30 2019 002034-3 14/05/2019

(71) VERISURE SÀRL (CH)

(74) RODRIGO CID ARAUJO SERRANO

[1] De acordo com os itens 5.5, 3.8.1 e 3.8.2 do Manual de Desenhos Industriais o relatório descritivo e a reivindicação neste pedido são obrigatórios e deverão atender às condições estabelecidas pelo INPI, conforme art. 101 da Lei 9279/96. Para tal, reapresente o texto e a formatação do relatório descritivo e da reivindicação fielmente conforme modelo na seção Modelos do Manual de Desenhos Industriais. Os modelos encontram-se acessíveis em <http://manualdedi.inpi.gov.br/projects/manual-de-desenho-industrial/wiki#Modelos>  
. [2] O relatório descritivo deverá informar a omissão das vistas do padrão ornamental aplicado ao produto, conforme disposto no item 3.8.1.2.b (Declaração referente à omissão de vistas) do Manual de Desenhos Industriais.

---

**(21) BR 32 2019 004929-8**

Código 34 - Exigência - Art. 106 § 3º da LPI

(22) 29/05/2019

(62) BR 30 2019 002333-4 29/05/2019

(71) UNIVERSIDADE FEDERAL DE MINAS GERAIS (BR/MG)

[1] A figura 1.4 apresenta mais de um objeto. Reapresentar fig. 1.4 com apenas um objeto.[2] As figuras 1.2, 1.3, 1.5 e 1.6 apresentam elementos alheios ao objeto do pedido e devem ser retiradas do jogo de figuras. No caso específico



---

deste objeto do pedido, é suficiente apresentar apenas a perspectiva (1.1) e as vistas laterais (1.4).

**Código 34.2 - Exame formal de Cumprimento de Exigência Técnica**

Exame preliminar de petição de cumprimento de exigência técnica. Conferência relativa à apresentação, tempestividade e pagamento.

---

<b>(21) BR 30 2014 000558-8</b>	Código 34.2 - Exame formal de Cumprimento de Exigência Técnica (71) VOLKSWAGEN AKTIENGESELLSCHAFT (DE) (74) DANNEMANN, SIEMSEN BIGLER & IPANEMA MOREIRA
<b>(21) BR 30 2016 005857-1</b>	Código 34.2 - Exame formal de Cumprimento de Exigência Técnica (71) UNIVERSIDADE FEDERAL DE UBERLÂNDIA (BR/MG)
<b>(21) BR 30 2017 000784-8</b>	Código 34.2 - Exame formal de Cumprimento de Exigência Técnica (71) SKECHERS U.S.A., INC. II (US) (74) FELSBURG, PEDRETTI, MANNRICH E AIDAR ADVOGADOS E CONSULTORES LEGAIS
<b>(21) BR 30 2017 002503-0</b>	Código 34.2 - Exame formal de Cumprimento de Exigência Técnica (71) IMPRIMERE EMBALAGENS IMPRESSAS EIRELLI-EPP (BR/SC) (74) JONATHAN CIELO
<b>(21) BR 30 2017 004187-6</b>	Código 34.2 - Exame formal de Cumprimento de Exigência Técnica (71) THE GILLETTE COMPANY LLC (US) (74) Trench, Rossi e Watanabe Advogados
<b>(21) BR 30 2018 000259-8</b>	Código 34.2 - Exame formal de Cumprimento de Exigência Técnica (71) UNIICA, LLC (US) (74) Palo Alto Marcas e Patentes Ltda ME
<b>(21) BR 30 2018 000294-6</b>	Código 34.2 - Exame formal de Cumprimento de Exigência Técnica (71) WANDERLEY VAZ DE LIMA (BR/PR) (74) London Marcas e Patentes S/S Ltda.
<b>(21) BR 30 2018 000360-8</b>	Código 34.2 - Exame formal de Cumprimento de Exigência Técnica (71) MASSTER PLÁSTICOS LTDA EPP (BR/SC) (74) GRACIANI BILK
<b>(21) BR 30 2018 000951-7</b>	Código 34.2 - Exame formal de Cumprimento de Exigência Técnica (71) ROBERTO ANTONIO DE PAULA LIMA (BR/MG) ; MARCIA LOPES MACIEL (BR/MG)
<b>(21) BR 30 2018 001217-8</b>	Código 34.2 - Exame formal de Cumprimento de Exigência Técnica (71) MICROTEK MEDICAL, INC. (US)

---

	(74) Daniel Advogados (Alt.de Daniel & Cia)
<b>(21) BR 30 2018 001602-5</b>	Código 34.2 - Exame formal de Cumprimento de Exigência Técnica (71) MAQUET CRITICAL CARE AB (SE) (74) KASZNAR LEONARDOS PROPRIEDADE INTELECTUAL
<b>(21) BR 30 2018 001753-6</b>	Código 34.2 - Exame formal de Cumprimento de Exigência Técnica (71) KONINKLIJKE PHILIPS N.V. (NL) (74) DANIEL ADVOGADOS (ALT.DE DANIEL & CIA)
<b>(21) BR 30 2018 001929-6</b>	Código 34.2 - Exame formal de Cumprimento de Exigência Técnica (71) CRONOMAC APARELHOS DE MEDIÇÃO LTDA. (BR/SP) (74) PATRICIA APARECIDA FERREIRA ESTEVES
<b>(21) BR 30 2018 001982-2</b>	Código 34.2 - Exame formal de Cumprimento de Exigência Técnica (71) CARBUSS INDUSTRIA CATARINENSE DE CARROCERIAS LTDA (BR/SC) (74) ELAINE LAU DA SILVA PEREIRA
<b>(21) BR 30 2018 002128-2</b>	Código 34.2 - Exame formal de Cumprimento de Exigência Técnica (71) AUGUSTO RENAN DA SILVA ROCHA NASCIMENTO (BR/RJ)
<b>(21) BR 30 2018 002253-0</b>	Código 34.2 - Exame formal de Cumprimento de Exigência Técnica (71) ALESSANDRA GOMES (BR/PR)
<b>(21) BR 30 2018 002280-7</b>	Código 34.2 - Exame formal de Cumprimento de Exigência Técnica (71) AGÊNCIA IGUAL MARKETING E DESIGN LTDA (BR/RJ)
<b>(21) BR 30 2018 002287-4</b>	Código 34.2 - Exame formal de Cumprimento de Exigência Técnica (71) CALÇADOS PEGADA NORDESTE LTDA (BR/BA) (74) EDEMAR PEREIRA CAPELLA
<b>(21) BR 30 2018 002409-5</b>	Código 34.2 - Exame formal de Cumprimento de Exigência Técnica (71) TABONE INDÚSTRIA E COMÉRCIO DE PLÁSTICOS LTDA. (BR/RS) (74) EDEMAR PEREIRA CAPELLA
<b>(21) BR 30 2018 002424-9</b>	Código 34.2 - Exame formal de Cumprimento de Exigência Técnica (71) EDISON WILSON PERUZZO (BR/PR) (74) JÚLIO CÉSAR GONÇALVES
<b>(21) BR 30 2018 002501-6</b>	Código 34.2 - Exame formal de Cumprimento de Exigência Técnica (71) BRITÂNIA ELETRODOMÉSTICOS S.A. (BR/PR) (74) RITTER E MORAES PROPRIEDADE INTELECTUAL S/S
<b>(21) BR 30 2018 002502-4</b>	Código 34.2 - Exame formal de Cumprimento de Exigência Técnica

---

	(71) FOSHAN SHUNDE MIDEA WATER DISPENSER MFG. CO., LTD. (CN) (74) Marcelo Brizolara de Freitas
<b>(21) BR 30 2018 002549-0</b>	Código 34.2 - Exame formal de Cumprimento de Exigência Técnica (71) TABONE INDÚSTRIA E COMÉRCIO DE PLÁSTICOS LTDA. (BR/RS) (74) EDEMAR PEREIRA CAPELLA
<b>(21) BR 30 2018 002638-1</b>	Código 34.2 - Exame formal de Cumprimento de Exigência Técnica (71) CONVEX DO BRASIL INDUSTRIA E COMERCIO DE ARTIGOS DE ACO - EIRELI - ME (BR/SP) (74) Beerre Assessoria Empresarial Ltda.(Alt. de Beerre Assessoria Emp. S/C.LTDA.)
<b>(21) BR 30 2018 002651-9</b>	Código 34.2 - Exame formal de Cumprimento de Exigência Técnica (71) CONVEX DO BRASIL INDUSTRIA E COMERCIO DE ARTIGOS DE ACO - EIRELI - ME (BR/SP) (74) Beerre Assessoria Empresarial Ltda.(Alt. de Beerre Assessoria Emp. S/C.LTDA.)
<b>(21) BR 30 2018 002666-7</b>	Código 34.2 - Exame formal de Cumprimento de Exigência Técnica (71) CONVEX DO BRASIL INDUSTRIA E COMERCIO DE ARTIGOS DE ACO - EIRELI - ME (BR/SP) (74) Beerre Assessoria Empresarial Ltda.(Alt. de Beerre Assessoria Emp. S/C.LTDA.)
<b>(21) BR 30 2018 002669-1</b>	Código 34.2 - Exame formal de Cumprimento de Exigência Técnica (71) CONVEX DO BRASIL INDUSTRIA E COMERCIO DE ARTIGOS DE ACO - EIRELI - ME (BR/SP) (74) Beerre Assessoria Empresarial Ltda.(Alt. de Beerre Assessoria Emp. S/C.LTDA.)
<b>(21) BR 30 2018 002730-2</b>	Código 34.2 - Exame formal de Cumprimento de Exigência Técnica (71) TOP MAGICO LTDA (BR/MG) (74) SÂMIA BATISTA AMIN ( NOME ANTERIOR SÂMIA AMIN SANTOS)
<b>(21) BR 30 2018 002746-9</b>	Código 34.2 - Exame formal de Cumprimento de Exigência Técnica (71) LEONARDI COMERCIO E INDUSTRIA, IMPORTAÇÃO E EXPORTAÇÃO LTDA (BR/SP) (74) MARIO FERRARESI NETO
<b>(21) BR 30 2018 002809-0</b>	Código 34.2 - Exame formal de Cumprimento de Exigência Técnica (71) SKECHERS U.S.A., INC. II (US) (74) FELSBERG, PEDRETTI, MANNRICH E AIDAR ADVOGADOS E CONSULTORES LEGAIS

---

<b>(21) BR 30 2018 002831-7</b>	Código 34.2 - Exame formal de Cumprimento de Exigência Técnica (71) SKECHERS U.S.A., INC. II (US) (74) FELSBERG, PEDRETTI, MANNRICH E AIDAR ADVOGADOS E CONSULTORES LEGAIS
<b>(21) BR 30 2018 003726-0</b>	Código 34.2 - Exame formal de Cumprimento de Exigência Técnica (71) JOSIEL CARVALHO FELICIANO (BR/SC) (74) PAULO RICARDO FERRAZ PALHARES
<b>(21) BR 30 2018 053907-9</b>	Código 34.2 - Exame formal de Cumprimento de Exigência Técnica (71) TABONE INDÚSTRIA E COMÉRCIO DE PLÁSTICOS LTDA. (BR/RS) (74) EDEMAR PEREIRA CAPELLA
<b>(21) BR 30 2018 055170-2</b>	Código 34.2 - Exame formal de Cumprimento de Exigência Técnica (71) SANDRA MATOS GUIMARAES (BR/RJ) (74) Monica Moraes Gonçalves
<b>(21) BR 30 2018 055407-8</b>	Código 34.2 - Exame formal de Cumprimento de Exigência Técnica (71) TABONE INDÚSTRIA E COMÉRCIO DE PLÁSTICOS LTDA. (BR/RS) (74) EDEMAR PEREIRA CAPELLA
<b>(21) BR 30 2018 055493-0</b>	Código 34.2 - Exame formal de Cumprimento de Exigência Técnica (71) THE BEST SALON SP (BR/SP)
<b>(21) BR 30 2019 000344-9</b>	Código 34.2 - Exame formal de Cumprimento de Exigência Técnica (71) PAULO CARARO (BR/RS) (74) JOÃO HENRIQUE ESPIRITO DE OLIVEIRA POLI
<b>(21) BR 30 2019 000479-8</b>	Código 34.2 - Exame formal de Cumprimento de Exigência Técnica (71) COLGATE-PALMOLIVE COMPANY (US) (74) Flávia Salim Lopes
<b>(21) BR 30 2019 000760-6</b>	Código 34.2 - Exame formal de Cumprimento de Exigência Técnica (71) CHRISTIAN DIOR COUTURE (FR) (74) LUIZ LEONARDOS & ADVOGADOS
<b>(21) BR 30 2019 001029-1</b>	Código 34.2 - Exame formal de Cumprimento de Exigência Técnica (71) TABONE INDÚSTRIA E COMÉRCIO DE PLÁSTICOS LTDA. (BR/RS) (74) EDEMAR PEREIRA CAPELLA
<b>(21) BR 30 2019 001083-6</b>	Código 34.2 - Exame formal de Cumprimento de Exigência Técnica (71) CASA DI CONTI LTDA. (BR/SP) (74) Mônica Loron Guimarães

---

<b>(21) BR 30 2019 001131-0</b>	Código 34.2 - Exame formal de Cumprimento de Exigência Técnica (71) ALBAN INDÚSTRIA E COMÉRCIO DE EMBALAGENS PLÁSTICAS LTDA (BR/SP) (74) Somarca Assessoria Empresarial S/C Ltda.
<b>(21) BR 30 2019 001135-2</b>	Código 34.2 - Exame formal de Cumprimento de Exigência Técnica (71) ALBAN INDÚSTRIA E COMÉRCIO DE EMBALAGENS PLÁSTICAS LTDA (BR/SP) (74) Somarca Assessoria Empresarial S/C Ltda.
<b>(21) BR 30 2019 001137-9</b>	Código 34.2 - Exame formal de Cumprimento de Exigência Técnica (71) ALBAN INDÚSTRIA E COMÉRCIO DE EMBALAGENS PLÁSTICAS LTDA. (BR/SP) (74) Somarca Assessoria Empresarial S/C Ltda.
<b>(21) BR 30 2019 001139-5</b>	Código 34.2 - Exame formal de Cumprimento de Exigência Técnica (71) ALBAN INDÚSTRIA E COMÉRCIO DE EMBALAGENS PLÁSTICAS LTDA. (BR/SP) (74) Somarca Assessoria Empresarial S/C Ltda.
<b>(21) BR 30 2019 001783-0</b>	Código 34.2 - Exame formal de Cumprimento de Exigência Técnica (71) PPC BROADBAND, INC. (US) (74) David do Nascimento Advogados Associados
<b>(21) BR 30 2019 001787-3</b>	Código 34.2 - Exame formal de Cumprimento de Exigência Técnica (71) HUAWEI TECHNOLOGIES CO., LTD. (CN) (74) DANNEMANN, SIEMSEN, BIGLER & IPANEMA MOREIRA
<b>(21) BR 30 2019 001921-3</b>	Código 34.2 - Exame formal de Cumprimento de Exigência Técnica (71) BYD COMPANY LIMITED (CN) (74) KASZNAR LEONARDOS PROPRIEDADE INTELECTUAL
<b>(21) BR 30 2019 002339-3</b>	Código 34.2 - Exame formal de Cumprimento de Exigência Técnica (71) A.W. FABER-CASTELL S.A. (BR/SP) (74) DANNEMANN, SIEMSEN, BIGLER & IPANEMA MOREIRA
<b>(21) BR 30 2019 002485-3</b>	Código 34.2 - Exame formal de Cumprimento de Exigência Técnica (71) KIMBERLY-CLARK WORLDWIDE, INC. (US) (74) KASZNAR LEONARDOS PROPRIEDADE INTELECTUAL
<b>(21) BR 30 2019 002571-0</b>	Código 34.2 - Exame formal de Cumprimento de Exigência Técnica (71) SHOW DIGITAL COMÉRCIO DE ELETRONICOS LTDA EPP (BR/SP) (74) GUILHERME ROBERTO DORTA DA SILVA

---

<b>(21) BR 30 2019 002573-6</b>	Código 34.2 - Exame formal de Cumprimento de Exigência Técnica (71) JULIO CESAR VIEIRA DA CUNHA FREIRE (BR/RJ)
<b>(21) BR 30 2019 002574-4</b>	Código 34.2 - Exame formal de Cumprimento de Exigência Técnica (71) SHOW DIGITAL COMÉRCIO DE ELETRONICOS LTDA EPP (BR/SP) (74) GUILHERME ROBERTO DORTA DA SILVA
<b>(21) BR 30 2019 002576-0</b>	Código 34.2 - Exame formal de Cumprimento de Exigência Técnica (71) JULIO CESAR VIEIRA DA CUNHA FREIRE (BR/RJ)
<b>(21) BR 30 2019 002592-2</b>	Código 34.2 - Exame formal de Cumprimento de Exigência Técnica (71) TAIPÉ CALÇADOS EIRELI (BR/SP) (74) EDEMILSON PEREIRA LIMA
<b>(21) BR 30 2019 002654-6</b>	Código 34.2 - Exame formal de Cumprimento de Exigência Técnica (71) LINCOLN MINORU SUGIMOTO (BR/SP) ; LGN DISTRIBUIDORA DE PNEUS LTDA (BR/SP)
<b>(21) BR 30 2019 002662-7</b>	Código 34.2 - Exame formal de Cumprimento de Exigência Técnica (71) AMARILDO CARRASCO ALVES (BR/SC) (74) REGIBRAS LTDA EPP
<b>(21) BR 30 2019 002664-3</b>	Código 34.2 - Exame formal de Cumprimento de Exigência Técnica (71) AMARILDO CARRASCO ALVES (BR/SC) (74) REGIBRAS LTDA EPP
<b>(21) BR 30 2019 002668-6</b>	Código 34.2 - Exame formal de Cumprimento de Exigência Técnica (71) AMARILDO CARRASCO ALVES (BR/SC) (74) REGIBRAS LTDA EPP
<b>(21) BR 30 2019 002683-0</b>	Código 34.2 - Exame formal de Cumprimento de Exigência Técnica (71) AMARILDO CARRASCO ALVES (BR/SC) (74) REGIBRAS LTDA EPP
<b>(21) BR 30 2019 002692-9</b>	Código 34.2 - Exame formal de Cumprimento de Exigência Técnica (71) PROJETO ACRÍLICOS INDUSTRIA E COMÉRCIO LTDA (BR/MG)
<b>(21) BR 30 2019 002708-9</b>	Código 34.2 - Exame formal de Cumprimento de Exigência Técnica (71) M3 HEALTH INDÚSTRIA E COMÉRCIO DE PRODUTOS MÉDICOS, ODONTOLÓGICOS E CORRELATOS S.A. (BR/SP) (74) ASTHERI PROPRIEDADE INTELECTUAL E INOVAÇÃO
<b>(21) BR 30 2019 002715-1</b>	Código 34.2 - Exame formal de Cumprimento de Exigência Técnica

---

	(71) PHOSFATO PRESENTES E FOTOGRAFIAS LTDA - ME (BR/PR) (74) FERNANDA ALTVATER RICHTER
<b>(21) BR 30 2019 002721-6</b>	Código 34.2 - Exame formal de Cumprimento de Exigência Técnica (71) PEDRO HENRIQUE FIGUEIRA BOCATO (BR/PR) (74) London Marcas e Patentes S/S Ltda.
<b>(21) BR 30 2019 002732-1</b>	Código 34.2 - Exame formal de Cumprimento de Exigência Técnica (71) RODRIGO KLAR VELASQUEZ (BR/SP)
<b>(21) BR 30 2019 002735-6</b>	Código 34.2 - Exame formal de Cumprimento de Exigência Técnica (71) UNIVERSIDADE FEDERAL DO RIO GRANDE DO SUL (BR/RS)
<b>(21) BR 30 2019 002739-9</b>	Código 34.2 - Exame formal de Cumprimento de Exigência Técnica (71) IDECAL INDUSTRIA DE CALCADOS LTDA (BR/CE) (74) FRANCISCO LEITE DE OLIVEIRA FILHO
<b>(21) BR 30 2019 002741-0</b>	Código 34.2 - Exame formal de Cumprimento de Exigência Técnica (71) IDECAL INDUSTRIA DE CALCADOS LTDA (BR/CE) (74) FRANCISCO LEITE DE OLIVEIRA FILHO
<b>(21) BR 30 2019 002742-9</b>	Código 34.2 - Exame formal de Cumprimento de Exigência Técnica (71) PANASONIC INTELLECTUAL PROPERTY MANAGEMENT CO., LTD. (JP) (74) DANIEL ADVOGADOS (ALT.DE DANIEL & CIA)
<b>(21) BR 30 2019 002746-1</b>	Código 34.2 - Exame formal de Cumprimento de Exigência Técnica (71) MAURICIO LOURENCO COELHO DE LIMA (BR/DF)
<b>(21) BR 30 2019 002752-8</b>	Código 34.2 - Exame formal de Cumprimento de Exigência Técnica (71) CLAUDINEI APARECIDO DA COSTA (BR/SP) (74) JAIR SILVA DE ANDRADE
<b>(21) BR 30 2019 002760-7</b>	Código 34.2 - Exame formal de Cumprimento de Exigência Técnica (71) ENGENHO SOLUÇÕES E TREINAMENTOS LTDA (BR/SP) (74) Vilage Marcas e Patentes Ltda
<b>(21) BR 30 2019 002765-8</b>	Código 34.2 - Exame formal de Cumprimento de Exigência Técnica (71) CORNING OPTICAL COMMUNICATIONS LLC (US) (74) Tavares Propriedade Intelectual Ltda. (alt. de Tavares & Companhia Ltda)
<b>(21) BR 30 2019 002766-6</b>	Código 34.2 - Exame formal de Cumprimento de Exigência Técnica (71) 1316 LLC (US) (74) PACHECO E ADVOGADOS ASSOCIADOS



---

<b>(21) BR 30 2019 002767-4</b>	Código 34.2 - Exame formal de Cumprimento de Exigência Técnica (71) CORNING OPTICAL COMMUNICATIONS LLC (US) (74) TAVARES PROPRIEDADE INTELECTUAL LTDA. (alt. de TAVARES & COMPANHIA LTDA)
<b>(21) BR 30 2019 002768-2</b>	Código 34.2 - Exame formal de Cumprimento de Exigência Técnica (71) CORNING OPTICAL COMMUNICATIONS LLC (US) (74) TAVARES PROPRIEDADE INTELECTUAL LTDA. (alt. de TAVARES & COMPANHIA LTDA)
<b>(21) BR 30 2019 002770-4</b>	Código 34.2 - Exame formal de Cumprimento de Exigência Técnica (71) CORNING OPTICAL COMMUNICATIONS LLC (US) (74) TAVARES PROPRIEDADE INTELECTUAL LTDA. (alt. de TAVARES & COMPANHIA LTDA)
<b>(21) BR 30 2019 002771-2</b>	Código 34.2 - Exame formal de Cumprimento de Exigência Técnica (71) BRAZ JOSÉ DE LIMA (BR/SP) (74) LEÃO PROPRIEDADE INTELECTUAL
<b>(21) BR 30 2019 002779-8</b>	Código 34.2 - Exame formal de Cumprimento de Exigência Técnica (71) ALESSANDRA DE ABREU DIAS (BR/SP) (74) ELIANE LINA GUGLIELMELLI
<b>(21) BR 30 2019 002784-4</b>	Código 34.2 - Exame formal de Cumprimento de Exigência Técnica (71) CALÇADOS PEGADA NORDESTE LTDA (BR/BA) (74) CAPELLA & VELOSO ADVOGADOS ASSOCIADOS
<b>(21) BR 30 2019 002785-2</b>	Código 34.2 - Exame formal de Cumprimento de Exigência Técnica (71) APRENDA SEMPRE BRASIL LTDA EPP (BR/BA) (74) ALEX STRAUCH BATISTA
<b>(21) BR 30 2019 002786-0</b>	Código 34.2 - Exame formal de Cumprimento de Exigência Técnica (71) CALÇADOS PEGADA NORDESTE LTDA (BR/BA) (74) CAPELLA & VELOSO ADVOGADOS ASSOCIADOS
<b>(21) BR 30 2019 002787-9</b>	Código 34.2 - Exame formal de Cumprimento de Exigência Técnica (71) CALÇADOS PEGADA NORDESTE LTDA (BR/BA) (74) CAPELLA & VELOSO ADVOGADOS ASSOCIADOS
<b>(21) BR 30 2019 002788-7</b>	Código 34.2 - Exame formal de Cumprimento de Exigência Técnica (71) CALÇADOS PEGADA NORDESTE LTDA (BR/BA) (74) CAPELLA & VELOSO ADVOGADOS ASSOCIADOS
<b>(21) BR 30 2019 002789-5</b>	Código 34.2 - Exame formal de Cumprimento de Exigência Técnica (71) SONY INTERACTIVE ENTERTAINMENT INC. (JP) (74) KASZNAR LEONARDOS PROPRIEDADE INTELECTUAL

---

<b>(21) BR 30 2019 002790-9</b>	Código 34.2 - Exame formal de Cumprimento de Exigência Técnica (71) TIGRE S.A. PARTICIPAÇÕES (BR/SC) (74) JACQUES LABRUNIE
<b>(21) BR 30 2019 002794-1</b>	Código 34.2 - Exame formal de Cumprimento de Exigência Técnica (71) SONY INTERACTIVE ENTERTAINMENT INC. (JP) (74) KASZNAR LEONARDOS PROPRIEDADE INTELECTUAL
<b>(21) BR 30 2019 002795-0</b>	Código 34.2 - Exame formal de Cumprimento de Exigência Técnica (71) INDÚSTRIA DE BEBIDAS ARTESANAIS MISSIONEIRA LTDA. (BR/RS) (74) AGUINALDO DALBERTO
<b>(21) BR 30 2019 002797-6</b>	Código 34.2 - Exame formal de Cumprimento de Exigência Técnica (71) NISSAN JIDOSHA KABUSHIKI KAISHA (ALSO TRADING AS NISSAN MOTOR CO., LTD.) (JP) (74) DANIEL ADVOGADOS (ALT.DE DANIEL & CIA)
<b>(21) BR 30 2019 002799-2</b>	Código 34.2 - Exame formal de Cumprimento de Exigência Técnica (71) NISSAN JIDOSHA KABUSHIKI KAISHA (ALSO TRADING AS NISSAN MOTOR CO., LTD.) (JP) (74) DANIEL ADVOGADOS (ALT.DE DANIEL & CIA)
<b>(21) BR 30 2019 002800-0</b>	Código 34.2 - Exame formal de Cumprimento de Exigência Técnica (71) NISSAN JIDOSHA KABUSHIKI KAISHA (ALSO TRADING AS NISSAN MOTOR CO., LTD.) (JP) (74) DANIEL ADVOGADOS (ALT.DE DANIEL & CIA)
<b>(21) BR 30 2019 002801-8</b>	Código 34.2 - Exame formal de Cumprimento de Exigência Técnica (71) NISSAN JIDOSHA KABUSHIKI KAISHA (ALSO TRADING AS NISSAN MOTOR CO., LTD.) (JP) (74) DANIEL ADVOGADOS (ALT.DE DANIEL & CIA)
<b>(21) BR 30 2019 002802-6</b>	Código 34.2 - Exame formal de Cumprimento de Exigência Técnica (71) NISSAN JIDOSHA KABUSHIKI KAISHA (ALSO TRADING AS NISSAN MOTOR CO., LTD.) (JP) (74) DANIEL ADVOGADOS (ALT.DE DANIEL & CIA)
<b>(21) BR 30 2019 002803-4</b>	Código 34.2 - Exame formal de Cumprimento de Exigência Técnica (71) NISSAN JIDOSHA KABUSHIKI KAISHA (ALSO TRADING AS NISSAN MOTOR CO., LTD.) (JP) (74) DANIEL ADVOGADOS (ALT.DE DANIEL & CIA)
<b>(21) BR 30 2019 002804-2</b>	Código 34.2 - Exame formal de Cumprimento de Exigência Técnica (71) NISSAN JIDOSHA KABUSHIKI KAISHA (ALSO TRADING AS NISSAN

---

	MOTOR CO., LTD.) (JP) (74) DANIEL ADVOGADOS (ALT.DE DANIEL & CIA)
<b>(21) BR 30 2019 002805-0</b>	Código 34.2 - Exame formal de Cumprimento de Exigência Técnica (71) NISSAN JIDOSHA KABUSHIKI KAISHA (ALSO TRADING AS NISSAN MOTOR CO., LTD.) (JP) (74) DANIEL ADVOGADOS (ALT.DE DANIEL & CIA)
<b>(21) BR 30 2019 002806-9</b>	Código 34.2 - Exame formal de Cumprimento de Exigência Técnica (71) ESTHER ALVES DOMINGOS 42809474818 (BR/SP) (74) ANDRÉ JOÃO LACERDA DA SILVA
<b>(21) BR 30 2019 002807-7</b>	Código 34.2 - Exame formal de Cumprimento de Exigência Técnica (71) ESTHER ALVES DOMINGOS 42809474818 (BR/SP) (74) ANDRÉ JOÃO LACERDA DA SILVA
<b>(21) BR 30 2019 002808-5</b>	Código 34.2 - Exame formal de Cumprimento de Exigência Técnica (71) OZEIAS ANTUNES DE OLIVEIRA (BR/PR) (74) ADRIANA CUBAS MULLER PROPST
<b>(21) BR 30 2019 002811-5</b>	Código 34.2 - Exame formal de Cumprimento de Exigência Técnica (71) JOSÉ ANTÔNIO PAULATTI (BR/SP) (74) London Marcas e Patentes S/S Ltda.
<b>(21) BR 30 2019 002819-0</b>	Código 34.2 - Exame formal de Cumprimento de Exigência Técnica (71) PARAMOUNT INDUSTRIA E COMÉRCIO DE PLÁSTICOS LTDA-EPP (BR/SP) (74) Rosana Carvalho de Andrade
<b>(21) BR 30 2019 002822-0</b>	Código 34.2 - Exame formal de Cumprimento de Exigência Técnica (71) ORANGE TOYS INDUSTRIA E COMERCIO DE BRINQUEDOS LTDA (BR/SP) (74) BRAGA E BRAGA ASSOCIADOS - ADVOGADOS
<b>(21) BR 30 2019 002829-8</b>	Código 34.2 - Exame formal de Cumprimento de Exigência Técnica (71) PARAMOUNT INDUSTRIA E COMÉRCIO DE PLÁSTICOS LTDA-EPP (BR/SP) (74) Rosana Carvalho de Andrade
<b>(21) BR 30 2019 002838-7</b>	Código 34.2 - Exame formal de Cumprimento de Exigência Técnica (71) ASOCIACIÓN CIVIL INTERNACIONAL DE TEJO (AR) (74) EMILIO COLLADO LOPEZ
<b>(21) BR 30 2019 002839-5</b>	Código 34.2 - Exame formal de Cumprimento de Exigência Técnica

---

	(71) RENATO MARTINS ALVES DE MORAES (BR/SP) (74) Sérgio Zanella Coppi
<b>(21) BR 30 2019 002840-9</b>	Código 34.2 - Exame formal de Cumprimento de Exigência Técnica (71) OLDANIPLAST INDÚSTRIA E COMÉRCIO DE PLÁSTICOS LTDA (BR/SP) (74) Vilage Marcas e Patentes Ltda
<b>(21) BR 30 2019 002843-3</b>	Código 34.2 - Exame formal de Cumprimento de Exigência Técnica (71) E. MISHAN & SONS, INC. (US) (74) Aguiar & Companhia S/C LTDA(Alterado para: Aguiar & Companhia Ltda)
<b>(21) BR 30 2019 002846-8</b>	Código 34.2 - Exame formal de Cumprimento de Exigência Técnica (71) THE GOODYEAR TIRE & RUBBER COMPANY (US) (74) DANIEL ADVOGADOS (ALT.DE DANIEL & CIA)
<b>(21) BR 30 2019 002847-6</b>	Código 34.2 - Exame formal de Cumprimento de Exigência Técnica (71) THE GOODYEAR TIRE & RUBBER COMPANY (US) (74) DANIEL ADVOGADOS (ALT.DE DANIEL & CIA)
<b>(21) BR 30 2019 002848-4</b>	Código 34.2 - Exame formal de Cumprimento de Exigência Técnica (71) THE GOODYEAR TIRE & RUBBER COMPANY (US) (74) DANIEL ADVOGADOS (ALT.DE DANIEL & CIA)
<b>(21) BR 30 2019 002849-2</b>	Código 34.2 - Exame formal de Cumprimento de Exigência Técnica (71) THE GOODYEAR TIRE & RUBBER COMPANY (US) (74) DANIEL ADVOGADOS (ALT.DE DANIEL & CIA)
<b>(21) BR 30 2019 002850-6</b>	Código 34.2 - Exame formal de Cumprimento de Exigência Técnica (71) SCANIA CV AB (SE) (74) DANIEL ADVOGADOS (ALT.DE DANIEL & CIA)
<b>(21) BR 30 2019 002851-4</b>	Código 34.2 - Exame formal de Cumprimento de Exigência Técnica (71) SCANIA CV AB (SE) (74) DANIEL ADVOGADOS (ALT.DE DANIEL & CIA)
<b>(21) BR 30 2019 002853-0</b>	Código 34.2 - Exame formal de Cumprimento de Exigência Técnica (71) TRAMONTINA DELTA S/A (BR/PE) (74) CREAÇÃO MARCAS E PATENTES LTDA.
<b>(21) BR 30 2019 002856-5</b>	Código 34.2 - Exame formal de Cumprimento de Exigência Técnica (71) TOTAL HOME COMERCIO DE MOVEIS EIRELI (BR/SP) (74) FATIMA MARIA FELISONI PRADO
<b>(21) BR 30 2019 002857-3</b>	Código 34.2 - Exame formal de Cumprimento de Exigência Técnica

---

	(71) TOTAL HOME COMERCIO DE MOVEIS EIRELI (BR/SP) (74) FATIMA MARIA FELISONI PRADO
<b>(21) BR 30 2019 002858-1</b>	Código 34.2 - Exame formal de Cumprimento de Exigência Técnica (71) TOTAL HOME COMERCIO DE MOVEIS EIRELI (BR/SP) (74) FATIMA MARIA FELISONI PRADO
<b>(21) BR 30 2019 002859-0</b>	Código 34.2 - Exame formal de Cumprimento de Exigência Técnica (71) TOTAL HOME COMERCIO DE MOVEIS EIRELI (BR/SP) (74) FATIMA MARIA FELISONI PRADO
<b>(21) BR 30 2019 002860-3</b>	Código 34.2 - Exame formal de Cumprimento de Exigência Técnica (71) TOTAL HOME COMERCIO DE MOVEIS EIRELI (BR/SP) (74) FATIMA MARIA FELISONI PRADO
<b>(21) BR 30 2019 002862-0</b>	Código 34.2 - Exame formal de Cumprimento de Exigência Técnica (71) TOTAL HOME COMERCIO DE MOVEIS EIRELI (BR/SP) (74) FATIMA MARIA FELISONI PRADO
<b>(21) BR 30 2019 002865-4</b>	Código 34.2 - Exame formal de Cumprimento de Exigência Técnica (71) ENIO EDGAR ALVES SOUSA (BR/GO)
<b>(21) BR 30 2019 002866-2</b>	Código 34.2 - Exame formal de Cumprimento de Exigência Técnica (71) TRIO ENGENHARIA LTDA ME (BR/SC) (74) ELEONORA LEMES ZAMBONI
<b>(21) BR 30 2019 002883-2</b>	Código 34.2 - Exame formal de Cumprimento de Exigência Técnica (71) BIZELLI EIRELI ME (BR/SP) (74) CÁSSIA ALCANTARA CATAPANI
<b>(21) BR 30 2019 002885-9</b>	Código 34.2 - Exame formal de Cumprimento de Exigência Técnica (71) ESIDIO CLAUDINO DAMIANI (BR/PR) ; VALTER RESSEL (BR/PR) ; CLAUDIMAR DAMIANI (BR/PR) ; LEOCIR BERTOLINI (BR/PR)
<b>(21) BR 30 2019 002892-1</b>	Código 34.2 - Exame formal de Cumprimento de Exigência Técnica (71) GREEN COMERCIO INTERNACIONAL LTDA (BR/MG)
<b>(21) BR 30 2019 002895-6</b>	Código 34.2 - Exame formal de Cumprimento de Exigência Técnica (71) LUCIANO DA SILVEIRA OLIVEIRA (BR/RS) (74) NATALICIO EDUARDO GROMOVSKI HENTZ
<b>(21) BR 30 2019 002932-4</b>	Código 34.2 - Exame formal de Cumprimento de Exigência Técnica (71) JADERSON DE ALMEIDA (BR/SC)

---

<b>(21) BR 30 2019 002933-2</b>	Código 34.2 - Exame formal de Cumprimento de Exigência Técnica (71) JADERSON DE ALMEIDA (BR/SC)
<b>(21) BR 30 2019 002934-0</b>	Código 34.2 - Exame formal de Cumprimento de Exigência Técnica (71) JADERSON DE ALMEIDA (BR/SC)
<b>(21) BR 30 2019 002935-9</b>	Código 34.2 - Exame formal de Cumprimento de Exigência Técnica (71) JADERSON DE ALMEIDA (BR/SC)
<b>(21) BR 30 2019 002936-7</b>	Código 34.2 - Exame formal de Cumprimento de Exigência Técnica (71) JADERSON DE ALMEIDA (BR/SC)
<b>(21) BR 30 2019 002937-5</b>	Código 34.2 - Exame formal de Cumprimento de Exigência Técnica (71) JADERSON DE ALMEIDA (BR/SC)
<b>(21) BR 30 2019 002940-5</b>	Código 34.2 - Exame formal de Cumprimento de Exigência Técnica (71) JADERSON DE ALMEIDA (BR/SC)
<b>(21) BR 30 2019 002941-3</b>	Código 34.2 - Exame formal de Cumprimento de Exigência Técnica (71) JADERSON DE ALMEIDA (BR/SC)
<b>(21) BR 30 2019 002942-1</b>	Código 34.2 - Exame formal de Cumprimento de Exigência Técnica (71) JADERSON DE ALMEIDA (BR/SC)
<b>(21) BR 30 2019 002944-8</b>	Código 34.2 - Exame formal de Cumprimento de Exigência Técnica (71) JADERSON DE ALMEIDA (BR/SC)
<b>(21) BR 30 2019 002956-1</b>	Código 34.2 - Exame formal de Cumprimento de Exigência Técnica (71) ROTO & FERMAX DO BRASIL LTDA. (BR/PR) (74) CARLOS EDUARDO LEME DE JESUS
<b>(21) BR 30 2019 002957-0</b>	Código 34.2 - Exame formal de Cumprimento de Exigência Técnica (71) ROTO & FERMAX DO BRASIL LTDA. (BR/PR) (74) CARLOS EDUARDO LEME DE JESUS
<b>(21) BR 30 2019 002959-6</b>	Código 34.2 - Exame formal de Cumprimento de Exigência Técnica (71) ROTO & FERMAX DO BRASIL LTDA. (BR/PR) (74) CARLOS EDUARDO LEME DE JESUS
<b>(21) BR 30 2019 002960-0</b>	Código 34.2 - Exame formal de Cumprimento de Exigência Técnica (71) PSA AUTOMOBILES SA (FR) (74) KASZNAR LEONARDOS PROPRIEDADE INTELECTUAL
<b>(21) BR 30 2019 002962-6</b>	Código 34.2 - Exame formal de Cumprimento de Exigência Técnica

---

	(71) ROTO & FERMAX DO BRASIL LTDA. (BR/PR) (74) CARLOS EDUARDO LEME DE JESUS
<b>(21) BR 30 2019 002965-0</b>	Código 34.2 - Exame formal de Cumprimento de Exigência Técnica (71) MERDONIG, RAINER (DE) (74) DENNEMEYER & ASSOCIATES PROPRIEDADE INTELECTUAL LTDA
<b>(21) BR 30 2019 002976-6</b>	Código 34.2 - Exame formal de Cumprimento de Exigência Técnica (71) INDUSTRIA DE PLASTICOS INPLAST LTDA (BR/SP) (74) Beerre Assessoria Empresarial Ltda.(Alt. de Beerre Assessoria Emp. S/C.LTDA.)
<b>(21) BR 30 2019 002982-0</b>	Código 34.2 - Exame formal de Cumprimento de Exigência Técnica (71) LUÍSA WEBER FERRATTO BEZERRA (BR/MG)
<b>(21) BR 30 2019 003037-3</b>	Código 34.2 - Exame formal de Cumprimento de Exigência Técnica (71) JOSÉ AUGUSTO DE AMORIM (BR/SC) (74) Rogério de Souza
<b>(21) BR 30 2019 003042-0</b>	Código 34.2 - Exame formal de Cumprimento de Exigência Técnica (71) LUIS GUSTAVO MIRANDA RODRIGUES (BR/SP) (74) ABM Assessoria Brasileira de Marcas Ltda.
<b>(21) BR 30 2019 003072-1</b>	Código 34.2 - Exame formal de Cumprimento de Exigência Técnica (71) LGA ENGENHARIA LTDA (BR/DF) (74) JANAINA TOMAZONI SANTOS
<b>(21) BR 30 2019 003078-0</b>	Código 34.2 - Exame formal de Cumprimento de Exigência Técnica (71) LGA ENGENHARIA LTDA (BR/DF) (74) JANAINA TOMAZONI SANTOS
<b>(21) BR 30 2019 003124-8</b>	Código 34.2 - Exame formal de Cumprimento de Exigência Técnica (71) 3D COMERCIAL IMPORTACAO E EXPORTACAO LTDA (BR/SP) (74) Org. Mérito Marcas e Patentes Ltda.
<b>(21) BR 30 2019 003126-4</b>	Código 34.2 - Exame formal de Cumprimento de Exigência Técnica (71) 3D COMERCIAL IMPORTACAO E EXPORTACAO LTDA (BR/SP) (74) Org. Mérito Marcas e Patentes Ltda.
<b>(21) BR 30 2019 003127-2</b>	Código 34.2 - Exame formal de Cumprimento de Exigência Técnica (71) 3D COMERCIAL IMPORTACAO E EXPORTACAO LTDA (BR/SP) (74) Org. Mérito Marcas e Patentes Ltda.
<b>(21) BR 30 2019 003128-0</b>	Código 34.2 - Exame formal de Cumprimento de Exigência Técnica

---

	(71) 3D COMERCIAL IMPORTACAO E EXPORTACAO LTDA (BR/SP) (74) Org. Mérito Marcas e Patentes Ltda.
<b>(21) BR 30 2019 003130-2</b>	Código 34.2 - Exame formal de Cumprimento de Exigência Técnica (71) 3D COMERCIAL IMPORTACAO E EXPORTACAO LTDA (BR/SP) (74) Org. Mérito Marcas e Patentes Ltda.
<b>(21) BR 30 2019 003131-0</b>	Código 34.2 - Exame formal de Cumprimento de Exigência Técnica (71) COMPAGNIE GENERALE DES ETABLISSEMENTS MICHELIN (FR) (74) GUERRA PROPRIEDADE INDUSTRIAL
<b>(21) BR 30 2019 003136-1</b>	Código 34.2 - Exame formal de Cumprimento de Exigência Técnica (71) INDÚSTRIA DE CALÇADOS VIVO LTDA. (BR/RS) (74) CAPELLA & VELOSO ADVOGADOS ASSOCIADOS
<b>(21) BR 30 2019 003137-0</b>	Código 34.2 - Exame formal de Cumprimento de Exigência Técnica (71) INDÚSTRIA DE CALÇADOS VIVO LTDA. (BR/RS) (74) CAPELLA & VELOSO ADVOGADOS ASSOCIADOS
<b>(21) BR 30 2019 003140-0</b>	Código 34.2 - Exame formal de Cumprimento de Exigência Técnica (71) INDÚSTRIA DE CALÇADOS VIVO LTDA. (BR/RS) (74) CAPELLA & VELOSO ADVOGADOS ASSOCIADOS
<b>(21) BR 30 2019 003141-8</b>	Código 34.2 - Exame formal de Cumprimento de Exigência Técnica (71) INDÚSTRIA DE CALÇADOS VIVO LTDA. (BR/RS) (74) CAPELLA & VELOSO ADVOGADOS ASSOCIADOS
<b>(21) BR 30 2019 003142-6</b>	Código 34.2 - Exame formal de Cumprimento de Exigência Técnica (71) INDÚSTRIA DE CALÇADOS VIVO LTDA. (BR/RS) (74) CAPELLA & VELOSO ADVOGADOS ASSOCIADOS
<b>(21) BR 30 2019 003145-0</b>	Código 34.2 - Exame formal de Cumprimento de Exigência Técnica (71) INDÚSTRIA DE CALÇADOS VIVO LTDA. (BR/RS) (74) CAPELLA & VELOSO ADVOGADOS ASSOCIADOS
<b>(21) BR 30 2019 003146-9</b>	Código 34.2 - Exame formal de Cumprimento de Exigência Técnica (71) INDÚSTRIA DE CALÇADOS VIVO LTDA. (BR/RS) (74) CAPELLA & VELOSO ADVOGADOS ASSOCIADOS
<b>(21) BR 30 2019 003148-5</b>	Código 34.2 - Exame formal de Cumprimento de Exigência Técnica (71) 3LMED GMBH (DE) (74) DANNEMANN, SIEMSEN, BIGLER & IPANEMA MOREIRA
<b>(21) BR 30 2019 003152-3</b>	Código 34.2 - Exame formal de Cumprimento de Exigência Técnica



---

	(71) ESIDIO CLAUDINO DAMIANI (BR/PR) ; VALTER RESSEL (BR/PR) ; CLAUDIMAR DAMIANI (BR/PR) ; LEOCIR BERTOLINI (BR/PR)
<b>(21) BR 30 2019 003153-1</b>	Código 34.2 - Exame formal de Cumprimento de Exigência Técnica (71) GRACO MINNESOTA INC. (US) (74) KASZNAR LEONARDOS PROPRIEDADE INTELECTUAL
<b>(21) BR 30 2019 003174-4</b>	Código 34.2 - Exame formal de Cumprimento de Exigência Técnica (71) ALAM ROSATO MACÊDO (BR/BA)
<b>(21) BR 30 2019 003177-9</b>	Código 34.2 - Exame formal de Cumprimento de Exigência Técnica (71) ALAM ROSATO MACÊDO (BR/BA)
<b>(21) BR 30 2019 003178-7</b>	Código 34.2 - Exame formal de Cumprimento de Exigência Técnica (71) IGECAST METALURGICA LTDA EPP (BR/SP) (74) Beerre Assessoria Empresarial Ltda.(Alt. de Beerre Assessoria Emp. S/C.LTDA.)
<b>(21) BR 30 2019 003180-9</b>	Código 34.2 - Exame formal de Cumprimento de Exigência Técnica (71) ASHKAL DEVELOPMENTS LIMITED (GB) (74) KASZNAR LEONARDOS PROPRIEDADE INTELECTUAL
<b>(21) BR 30 2019 003237-6</b>	Código 34.2 - Exame formal de Cumprimento de Exigência Técnica (71) BECOMM COMÉRCIO DE ARTIGOS DOMÉSTICOS LTDA (BR/SP) (74) G&F HOLDING DE GESTÃO E FRANQUIAS LTDA - ME
<b>(21) BR 30 2019 003247-3</b>	Código 34.2 - Exame formal de Cumprimento de Exigência Técnica (71) GRENDENE S.A. (BR/CE) (74) Remer Villaça & Nogueira Assessoria e Consultoria de Prop. Intelectual S/S Ltda.
<b>(21) BR 30 2019 003250-3</b>	Código 34.2 - Exame formal de Cumprimento de Exigência Técnica (71) COTIPLÁS INDÚSTRIA E COMÉRCIO DE ARTEFATOS PLÁSTICOS LTDA (BR/SP) (74) BRAGA E BRAGA ASSOCIADOS - ADVOGADOS
<b>(21) BR 30 2019 003251-1</b>	Código 34.2 - Exame formal de Cumprimento de Exigência Técnica (71) COTIPLÁS INDÚSTRIA E COMÉRCIO DE ARTEFATOS PLÁSTICOS LTDA (BR/SP) (74) BRAGA E BRAGA ASSOCIADOS - ADVOGADOS
<b>(21) BR 30 2019 003252-0</b>	Código 34.2 - Exame formal de Cumprimento de Exigência Técnica (71) COTIPLÁS INDÚSTRIA E COMÉRCIO DE ARTEFATOS PLÁSTICOS LTDA (BR/SP)

---

	(74) BRAGA E BRAGA ASSOCIADOS - ADVOGADOS
--	---

---

<b>(21) BR 30 2019 003253-8</b>	Código 34.2 - Exame formal de Cumprimento de Exigência Técnica (71) COTIPLÁS INDÚSTRIA E COMÉRCIO DE ARTEFATOS PLÁSTICOS LTDA (BR/SP) (74) BRAGA E BRAGA ASSOCIADOS - ADVOGADOS
---------------------------------	--

---

<b>(21) BR 30 2019 003254-6</b>	Código 34.2 - Exame formal de Cumprimento de Exigência Técnica (71) COTIPLÁS INDÚSTRIA E COMÉRCIO DE ARTEFATOS PLÁSTICOS LTDA (BR/SP) (74) BRAGA E BRAGA ASSOCIADOS - ADVOGADOS
---------------------------------	--

---

<b>(21) BR 30 2019 003255-4</b>	Código 34.2 - Exame formal de Cumprimento de Exigência Técnica (71) COTIPLÁS INDÚSTRIA E COMÉRCIO DE ARTEFATOS PLÁSTICOS LTDA (BR/SP) (74) BRAGA E BRAGA ASSOCIADOS - ADVOGADOS
---------------------------------	--

---

<b>(21) BR 30 2019 003256-2</b>	Código 34.2 - Exame formal de Cumprimento de Exigência Técnica (71) COTIPLÁS INDÚSTRIA E COMÉRCIO DE ARTEFATOS PLÁSTICOS LTDA (BR/SP) (74) BRAGA E BRAGA ASSOCIADOS - ADVOGADOS
---------------------------------	--

---

<b>(21) BR 30 2019 003257-0</b>	Código 34.2 - Exame formal de Cumprimento de Exigência Técnica (71) COTIPLÁS INDÚSTRIA E COMÉRCIO DE ARTEFATOS PLÁSTICOS LTDA (BR/SP) (74) BRAGA E BRAGA ASSOCIADOS - ADVOGADOS
---------------------------------	--

---

<b>(21) BR 30 2019 003258-9</b>	Código 34.2 - Exame formal de Cumprimento de Exigência Técnica (71) COTIPLÁS INDÚSTRIA E COMÉRCIO DE ARTEFATOS PLÁSTICOS LTDA (BR/SP) (74) BRAGA E BRAGA ASSOCIADOS - ADVOGADOS
---------------------------------	--

---

<b>(21) BR 30 2019 003259-7</b>	Código 34.2 - Exame formal de Cumprimento de Exigência Técnica (71) COTIPLÁS INDÚSTRIA E COMÉRCIO DE ARTEFATOS PLÁSTICOS LTDA (BR/SP) (74) BRAGA E BRAGA ASSOCIADOS - ADVOGADOS
---------------------------------	--

---

<b>(21) BR 30 2019 003260-0</b>	Código 34.2 - Exame formal de Cumprimento de Exigência Técnica (71) COTIPLÁS INDÚSTRIA E COMÉRCIO DE ARTEFATOS PLÁSTICOS LTDA (BR/SP) (74) BRAGA E BRAGA ASSOCIADOS - ADVOGADOS
---------------------------------	--

---

<b>(21) BR 30 2019 003261-9</b>	Código 34.2 - Exame formal de Cumprimento de Exigência Técnica (71) COTIPLÁS INDÚSTRIA E COMÉRCIO DE ARTEFATOS PLÁSTICOS LTDA
---------------------------------	--

---

	(BR/SP) (74) BRAGA E BRAGA ASSOCIADOS - ADVOGADOS
--	--

---

<b>(21) BR 30 2019 003269-4</b>	Código 34.2 - Exame formal de Cumprimento de Exigência Técnica (71) BRENO DE LEMOS HACKER (BR/SC) (74) ANDRÉ JOÃO LACERDA DA SILVA
---------------------------------	--

---

<b>(21) BR 30 2019 003274-0</b>	Código 34.2 - Exame formal de Cumprimento de Exigência Técnica (71) FERDINANDO GEREMIA (BR/RS) (74) NORBERTO PARDELHAS DE BARCELLOS
---------------------------------	---

---

<b>(21) BR 30 2019 003373-9</b>	Código 34.2 - Exame formal de Cumprimento de Exigência Técnica (71) FELIPE MAZZINI (BR/SC) (74) Rogério de Souza
---------------------------------	--

---

<b>(21) BR 30 2019 003386-0</b>	Código 34.2 - Exame formal de Cumprimento de Exigência Técnica (71) AGUARELA DO MUNDO - ÁGUAS DE NASCENTE, S.A (PT) (74) Nascimento Advogados
---------------------------------	---

---

<b>(21) BR 30 2019 003448-4</b>	Código 34.2 - Exame formal de Cumprimento de Exigência Técnica (71) JADERSON DE ALMEIDA (BR/SC)
---------------------------------	--

---

<b>(21) BR 30 2019 003449-2</b>	Código 34.2 - Exame formal de Cumprimento de Exigência Técnica (71) JADERSON DE ALMEIDA (BR/SC)
---------------------------------	--

---

<b>(21) BR 32 2018 003186-8</b>	Código 34.2 - Exame formal de Cumprimento de Exigência Técnica (71) SERVIÇO NACIONAL DE APRENDIZAGEM INDUSTRIAL - SENAI. (BR/RS) ; BHIO SUPPLY INDÚSTRIA E COMÉRCIO DE EQUIPAMENTOS MÉDICOS LTDA (BR/RS) ; MJM PRODUTOS FARMACEUTICOS E DE RADIOPROTEÇÃO LTDA (BR/RS) ; WIRKLICH INDÚSTRIA DE PLÁSTICOS LTDA (BR/RS) (74) PAP - MARCAS E PATENTES EIRELI
---------------------------------	---

---

<b>(21) BR 32 2019 002868-1</b>	Código 34.2 - Exame formal de Cumprimento de Exigência Técnica (71) SWELL IMPORTAÇÃO E COMÉRCIO PRODUTOS DE ILUMINAÇÃO S.A (BR/SP) (74) JACQUES LABRUNIE
---------------------------------	---

---

<b>(21) BR 32 2019 003000-7</b>	Código 34.2 - Exame formal de Cumprimento de Exigência Técnica (71) KONINKLIJKE PHILIPS N.V. (NL) (74) DANIEL ADVOGADOS (ALT.DE DANIEL & CIA)
---------------------------------	---

**Código 35 - Arquivamento do Pedido – Art. 216 § 2º e Art. 106 § 3º da LPI**

Arquivado definitivamente o pedido de registro de desenho industrial, uma vez que não foi apresentada a procuração devida no prazo de 60 (sessenta) dias contados da prática do primeiro ato da parte no processo ou não houve manifestação do depositante quanto à exigência formulada.

**(21) BR 30 2018 055575-9**

Fig. 1.1

Código 35 - Arquivamento do Pedido – Art. 216 § 2º e Art. 106 § 3º da LPI

(22) 03/12/2018

(44) 05/11/2019

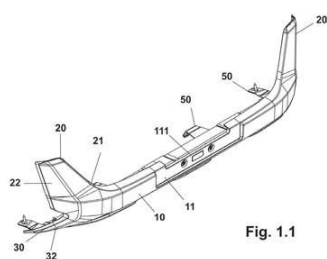
(52) 12-16

(54) CONFIGURAÇÃO APLICADA A/EM PARACHOQUE DIANTEIRO DE VEÍCULOS

(71) KEKO ACESSÓRIOS S/A (BR/RS)

(72) JULIANO SCHEER MANTOVANI

(74) Sko Oyarzábal Marcas e Patentes Sociedade Simples Ltda.

Arquivamento

**(21) BR 30 2018 055601-1**

FIG. 1.1

Código 35 - Arquivamento do Pedido – Art. 216 § 2º e Art. 106 § 3º da LPI

(22) 05/12/2018

(44) 05/11/2019

(54) CONFIGURAÇÃO APLICADA A/EM DEFLETORES PARA APARELHOS DE AR CONDICIONADO

(71) ETIPLASTI COMERCIO E SERVICOS EM PLASTICOS LTDA (BR/SC)

(72) JEAN FERNANDO CRAES

Arquivamento

**(21) BR 30 2018 055860-0**

FIG.1.1

Código 35 - Arquivamento do Pedido – Art. 216 § 2º e Art. 106 § 3º da LPI

(22) 17/12/2018

(44) 05/11/2019

(52) 21-01

(54) CONFIGURAÇÃO APLICADA A/EM BONECA

(71) SUPER TOYS INDÚSTRIA E COMÉRCIO DE ARTEFATOS PLÁSTICOS LTDA. (BR/SP)

(72) PAULO ROBERTO BAZZO

(74) BRAGA E BRAGA ASSOCIADOS - ADVOGADOS

Arquivamento

**(21) BR 30 2018 056081-7**

Código 35 - Arquivamento do Pedido – Art. 216 § 2º e Art. 106 § 3º da LPI

(22) 27/12/2018



FIGURA 1.1

(44) 05/11/2019  
 (52) 13-99  
 (54) CONFIGURAÇÃO APLICADA A/EM SISTEMA EÓLICO  
 (71) UNIVERSIDADE ESTADUAL DE CAMPINAS - UNICAMP (BR/SP)  
 (72) JEFERSON TONDO ALVES; ERNESTO RUPPERT FILHO  
 (74) PATRICIA FRANCO LEAL GESTIC  
 Arquivamento

**(21) BR 30 2019 000236-1**

figura 1.1

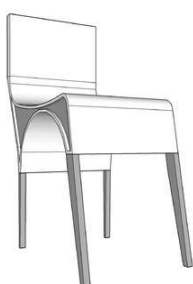

Código 35 - Arquivamento do Pedido – Art. 216 § 2º e Art. 106 § 3º da LPI  
 (22) 18/01/2019  
 (44) 05/11/2019  
 (54) CONFIGURAÇÃO APLICADA A/EM CADEIRA  
 (71) ANDRÉ RODRIGUES DE FREITAS (BR/MA)  
 (72) ANDRÉ RODRIGUES DE FREITAS  
 Arquivamento

**(21) BR 30 2019 000475-5**

FIG. 1.1

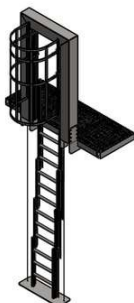

Código 35 - Arquivamento do Pedido – Art. 216 § 2º e Art. 106 § 3º da LPI  
 (22) 06/02/2019  
 (44) 05/11/2019  
 (54) CONFIGURAÇÃO APLICADA A/EM ESCADA  
 (71) RODOLFO BOSCATO JUNIOR (BR/SP)  
 (72) RODOLFO BOSCATO JUNIOR  
 (74) GUILHERME ROBERTO DORTA DA SILVA  
 Arquivamento

**(21) BR 30 2019 000785-1**



FIGURA 1.1

Código 35 - Arquivamento do Pedido – Art. 216 § 2º e Art. 106 § 3º da LPI  
 (22) 27/02/2019  
 (44) 05/11/2019  
 (54) CONFIGURAÇÃO APLICADA A/EM SANDÁLIA  
 (71) VZT INDÚSTRIA E COMÉRCIO DE CALÇADOS LTDA (BR/SP)  
 (72) RITA DE CÁSSIA PEREIRA LAGO  
 (74) PAULO ARRUDA PEDROZO  
 Arquivamento

**(21) BR 30 2019 000794-0**

Código 35 - Arquivamento do Pedido – Art. 216 § 2º e Art. 106 § 3º da LPI  
 (22) 27/02/2019  
 (30) 20/09/2018 EM 005651239-0001

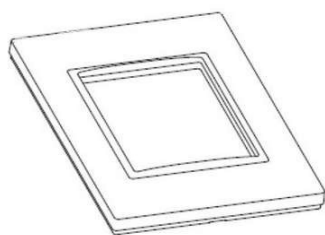

Fig. 1.1

(44) 05/11/2019  
 (52) 13-03  
 (54) CONFIGURAÇÃO APLICADA A/EM QUADROS DE ELETRICIDADE  
 (71) SIMON, S.A.U. (ES)  
 (72) ADRIÁ RIQUÉ REBULL; SALVI PLAJA I MIRÓ; CLARA BATISTE MAYAS  
 (74) Alceu Elis da Silva  
 Arquivamento

**(21) BR 30 2019 000890-4**



FIGURA 1.6

Código 35 - Arquivamento do Pedido – Art. 216 § 2º e Art. 106 § 3º da LPI  
 (22) 08/03/2019  
 (44) 05/11/2019  
 (54) CONFIGURAÇÃO APLICADA A/EM EQUIPAMENTO DENTAL  
 (71) MECTRON S.P.A. (IT)  
 (72) TOMASO VERCELLOTTI; ANDREA CHIRICO  
 (74) VINÍCIUS SILVA DE OLIVEIRA  
 Pedido arquivado com base no art. 106 § 3º da LPI, uma vez que não foi apresentada petição de cumprimento da exigência publicada na RPI 2522, de 07/05/2019.

**(21) BR 30 2019 001162-0**



Figura 1.6

Código 35 - Arquivamento do Pedido – Art. 216 § 2º e Art. 106 § 3º da LPI  
 (22) 22/03/2019  
 (44) 05/11/2019  
 (54) CONFIGURAÇÃO APLICADA A/EM CALÇADO.  
 (71) MISTY MORNING HOLDINGS LTD. (BS)  
 (72) LUCIANA NIGRO MELLO  
 (74) DIEGO MAHAUT DUARTE PEREIRA  
 Arquivamento

**(21) BR 30 2019 001512-9**



Figura 1

Código 35 - Arquivamento do Pedido – Art. 216 § 2º e Art. 106 § 3º da LPI  
 (22) 14/04/2019  
 (44) 05/11/2019  
 (54) PADRÃO ORNAMENTAL APLICADO A/EM TECLADO NUMÉRICO (KEYPAD)  
 (71) GIOVANI FERREIRA DE ALMEIDA (BR/MG)  
 (72) GIOVANI FERREIRA DE ALMEIDA  
 Arquivamento

**Código 36 - Indeferimento - Art. 106 § 4º da LPI**

Indeferido o pedido por não atender ao disposto no Art. 100 da LPI, conforme parecer técnico. A cópia do parecer técnico poderá ser solicitada. Desta data corre o prazo de 60 (sessenta) dias para eventual recurso do depositante.

---

(21) BR 30 2019 002496-9



FIG. 1.1

Código 36 - Indeferimento - Art. 106 § 4º da LPI

(22) 04/06/2019

(44) 05/11/2019

(54) CONFIGURAÇÃO APLICADA A/EM PARAFUSO ZIGOMÁTICO COM ENCAIXE PARA IMPLANTE CONE MORSE

(71) ELTON FACO ALVES COSTA (BR/SP) ; NILTON DE BORTOLI JUNIOR (BR/SP)

(72) ELTON FACO ALVES COSTA; NILTON DE BORTOLI JUNIOR

(74) HELIO JOSE DE OLIVEIRA NETO

objeto se enquadra no artigo 100 da lei 9.279/1996 . não é registrável como desenho industrial forma essencialmente determinada por questões técnicas ou funcionais.

### **Código 37 - Recurso Contra o Indeferimento**

Notificação de interposição de recurso ao Presidente do INPI contra o indeferimento do pedido de registro de desenho industrial, objetivando o reexame da matéria. Desta data corre o prazo de 60 (sessenta) dias para apresentação de contra-razões por qualquer interessado. Poderá ser requerida cópia do recurso através de formulário específico.

---

**(21) BR 30 2019 002147-1**

Código 37 - Recurso Contra o Indeferimento

(22) 21/05/2019

(71) AQURAHOME CO., LTD. (JP)

(74) KASZNAR LEONARDOS PROPRIEDADE INTELECTUAL

Recurso contra o indeferimento: Pet. (WB) 870190107299, de 23/10/2019.



**Código 39 - Concessão do Registro**

Concessão do registro de desenho industrial. O certificado de registro estará à disposição do interessado. Desta data corre o prazo de 5 (cinco) anos para interposição de nulidade administrativa por qualquer interessado (Art. 113 § 1º da LPI ). Se interposto o pedido de nulidade no prazo de 60 (sessenta) dias contados da data da concessão, os efeitos da concessão do registro serão suspensos (Art. 113 § 2º).

---

**(11) BR 30 2017 005700-4**

FIG. 1.1

Código 39 - Concessão do Registro

(22) 18/12/2017

(15) 05/11/2019

(30) 20/06/2017 US 29/608,236

(45) 05/11/2019

(52) 06-07

(54) CONFIGURAÇÃO APLICADA A/EM ESPELHO DE BOLSO

(73) ERIK A. KAISER (US)

(72) ERIK A. KAISER

(74) IGOR LEONARDO GUIMARÃES SIMÕES

Prazo de validade: 10 (dez) anos contados a partir de 18/12/2017, mediante o recolhimento da taxa quinquenal de manutenção (Artigos 119 e 120 da LPI) e observadas as demais condições legais.

---

**(11) BR 30 2018 054245-2**

FIG. 1.1

Código 39 - Concessão do Registro

(22) 14/09/2018

(15) 05/11/2019

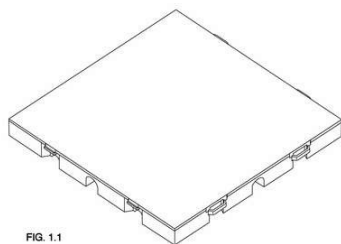
(30) 15/03/2018 US 29/640,623

(45) 05/11/2019

(52) 25-02

(54) CONFIGURAÇÃO APLICADA EM MÓDULO DE PISO

(73) EVERBLOCK SYSTEMS, LLC (US)

(72) ARNON ROSAN

(74) PINHEIRO NETO ADVOGADOS

Prazo de validade: 10 (dez) anos contados a partir de 14/09/2018, mediante o recolhimento da taxa quinquenal de manutenção (Artigos 119 e 120 da LPI) e observadas as demais condições legais.

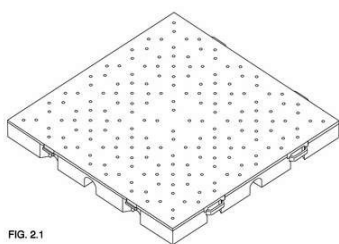

FIG. 2.1

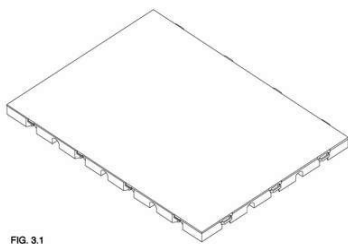

FIG. 3.1

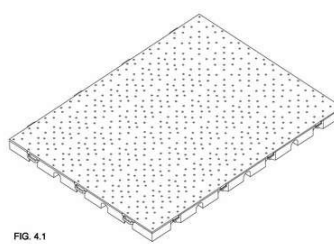

FIG. 4.1

**(11) BR 30 2018 054393-9**

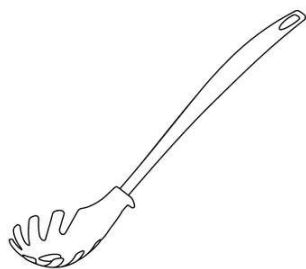

fig. 1.1

Código 39 - Concessão do Registro

(22) 19/09/2018

(15) 05/11/2019

(45) 05/11/2019

(52) 07-06

(54) CONFIGURAÇÃO APLICADA A/EM PEGADOR

(73) TRAMONTINA S/A CUTELARIA (BR/RS)

(72) MARCOS ANTONIO GRESPAN

(74) CREAÇÃO MARCAS E PATENTES LTDA.

Prazo de validade: 10 (dez) anos contados a partir de 19/09/2018, mediante o recolhimento da taxa quinquenal de manutenção (Artigos 119 e 120 da LPI) e observadas as demais condições legais.

**(11) BR 30 2018 054413-7**

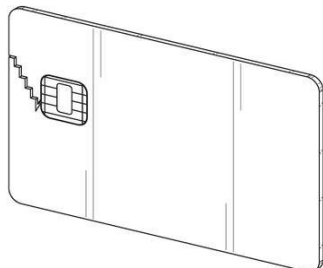

FIG. 1.1

Código 39 - Concessão do Registro

(22) 20/09/2018

(15) 05/11/2019

(30) 22/03/2018 US 15/928,813; 18/05/2018 US 29/648,137; 13/09/2018 US 29/663,230

(45) 05/11/2019

(52) 19-08

(54) CONFIGURAÇÃO APLICADA A/EM CARTÃO DE TRANSAÇÃO

(73) COMPOSECURE, LLC (US)

(72) ADAM LOWE; MICHELE LOGAN; DORI SKELDING; SYEDA HUSSAIN

(74) DANNEMANN, SIEMSEN, BIGLER & IPANEMA MOREIRA

Prazo de validade: 10 (dez) anos contados a partir de 20/09/2018, mediante o recolhimento da taxa quinquenal de manutenção (Artigos 119 e 120 da LPI) e observadas as demais condições legais.

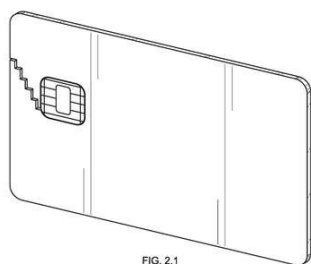

FIG. 2.1

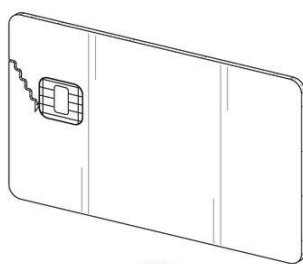

FIG. 3.1

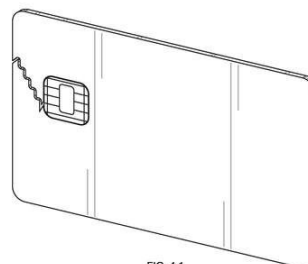

FIG. 4.1

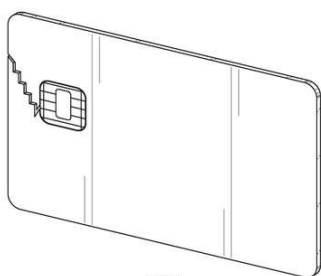

FIG. 5.1

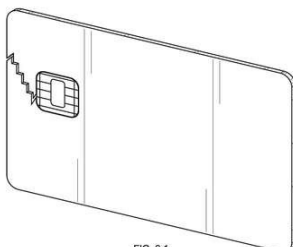

FIG. 6.1

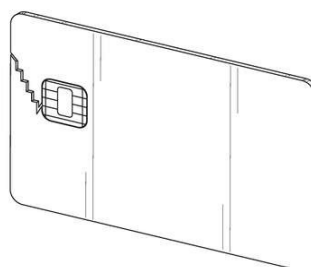

FIG. 7.1

**(11) BR 30 2018 054472-2**

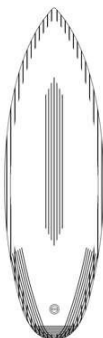

FIG. 1.1

Código 39 - Concessão do Registro

(22) 25/09/2018

(15) 05/11/2019

(45) 05/11/2019

(54) PADRÃO ORNAMENTAL APLICADO A/EM PRANCHA DE SURF

(73) BOARDLAND INDUSTRIA E COMERCIO DE ARTIGOS ESPORTIVOS

EIRELI ME (BR/SC)

(72) EMMANUEL DE NAZARETH COSTA

(74) FELIPE LUIS ISER DE MEIRELLES

Prazo de validade: 10 (dez) anos contados a partir de 25/09/2018, mediante o recolhimento da taxa quinquenal de manutenção (Artigos 119 e 120 da LPI) e observadas as demais condições legais.

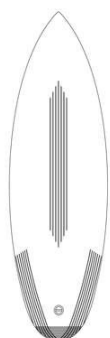

FIG. 2.1

**(11) BR 30 2018 054539-7**

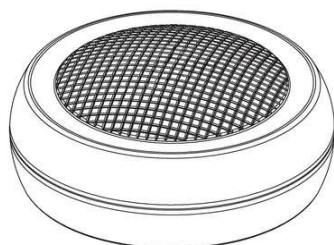

FIG. 1.2

Código 39 - Concessão do Registro

(22) 27/09/2018

(15) 05/11/2019

(45) 05/11/2019

(52) 14-03

(54) CONFIGURAÇÃO APLICADA A/EM EQUIPAMENTO GATEWAY

(73) BEMATECH HARDWARE LTDA. (BR/PR)

(72) RICARDO DALLA PRIA

(74) ABREU, MERKL E ADVOGADOS ASSOCIADOS

Prazo de validade: 10 (dez) anos contados a partir de 27/09/2018, mediante o recolhimento da taxa quinquenal de manutenção (Artigos 119 e 120 da LPI) e observadas as demais condições legais.

**(11) BR 30 2018 054545-1**

Código 39 - Concessão do Registro

FIG. 1.1

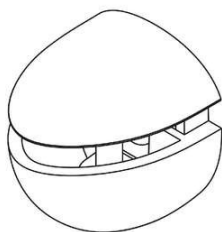

(22) 27/09/2018

(15) 05/11/2019

(45) 05/11/2019

(52) 08-08

(54) CONFIGURAÇÃO APLICADA EM SUPORTE PARA PRATELEIRA

(73) GABRIELA ELEUTÉRIO MESQUITA (BR/SP)

(72) GABRIELA ELEUTÉRIO MESQUITA

(74) City Patentes e Marcas Ltda.

Prazo de validade: 10 (dez) anos contados a partir de 27/09/2018, mediante o recolhimento da taxa quinquenal de manutenção (Artigos 119 e 120 da LPI) e observadas as demais condições legais.

**(11) BR 30 2018 054548-6**

FIG. 1.1

Código 39 - Concessão do Registro

(22) 27/09/2018

(15) 05/11/2019

(45) 05/11/2019

(52) 09-01

(54) CONFIGURAÇÃO APLICADA A/EM POTE

(73) ANDRÉ CINTRA PEREIRA (BR/SP)

(72) ANDRÉ CINTRA PEREIRA

(74) C. MARCAS - MARCAS E PATENTES LTDA.

Prazo de validade: 10 (dez) anos contados a partir de 27/09/2018, mediante o recolhimento da taxa quinquenal de manutenção (Artigos 119 e 120 da LPI) e observadas as demais condições legais.

**(11) BR 30 2018 054776-4**

FIGURA 1.1

Código 39 - Concessão do Registro

(22) 09/10/2018

(15) 05/11/2019

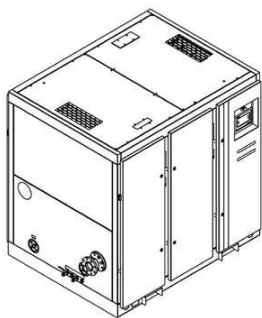
(30) 12/04/2018 EM 005230703-0001; 12/04/2018 EM 005230703-0002

(45) 05/11/2019

(52) 15-02

(54) CONFIGURAÇÃO APLICADA A/EM COMPRESSOR

(73) ATLAS COPCO AIRPOWER N.V. (BE)

(72) THOMAS DE BONTRIDDER

(74) Flávia Salim Lopes

Prazo de validade: 10 (dez) anos contados a partir de 09/10/2018, mediante o recolhimento da taxa quinquenal de manutenção (Artigos 119 e 120 da LPI) e observadas as demais condições legais.



FIGURA 2.1

**(11) BR 30 2018 054951-1**

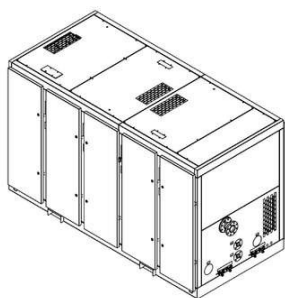
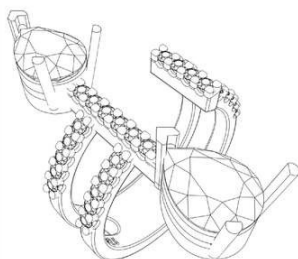

FIG. 1.1

Código 39 - Concessão do Registro

(22) 19/10/2018

(15) 05/11/2019

(45) 05/11/2019

(52) 11-01

(54) CONFIGURAÇÃO APLICADA A/EM JÓIA

(73) TELLERINA COMÉRCIO DE PRESENTES E ARTIGOS PARA DECORAÇÃO S.A. (BR/AM)

(72) ANA LUÍZA MORGENSTERN SALOMONI

(74) FABIO FERREIRA KUJAWSKI

Prazo de validade: 10 (dez) anos contados a partir de 19/10/2018, mediante o recolhimento da taxa quinquenal de manutenção (Artigos 119 e 120 da LPI) e observadas as demais condições legais.

**(11) BR 30 2018 054979-1**

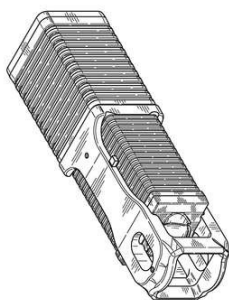

FIG. 1.1

Código 39 - Concessão do Registro

(22) 22/10/2018

(15) 05/11/2019

(30) 01/05/2018 US 29/646,064

(45) 05/11/2019

(52) 12-03

(54) CONFIGURAÇÃO APLICADA A/EM ELEMENTO DE DISPOSITIVO DE AMORTECIMENTO PARA VAGÕES

(73) STRATO, INC. (US)

(72) JONATHAN SUNDE; MICHAEL RING

(74) DANNEMANN, SIEMSEN, BIGLER & IPANEMA MOREIRA

Prazo de validade: 10 (dez) anos contados a partir de 22/10/2018, mediante o recolhimento da taxa quinquenal de manutenção (Artigos 119 e 120 da LPI) e observadas as demais condições legais.

**(11) BR 30 2019 000073-3**

Código 39 - Concessão do Registro

(22) 07/01/2019

(15) 05/11/2019

(45) 05/11/2019



FIGURA 1.5

(52) 12-16

(54) CONFIGURAÇÃO APLICADA A/EM PAINEL AUTOMOTIVO

(73) ROMULO MIRANDA GUIMARÃES (BR/MG)

(72) Sigilo de Autor, conforme solicitado e com base no artigo 6º, § 4º da LPI  
 Prazo de validade: 10 (dez) anos contados a partir de 07/01/2019, mediante o recolhimento da taxa quinquenal de manutenção (Artigos 119 e 120 da LPI) e observadas as demais condições legais.

**(11) BR 30 2019 000113-6**



FIG. 1.1  
 Vista em perspectiva

Código 39 - Concessão do Registro

(22) 10/01/2019

(15) 05/11/2019

(30) 11/07/2018 GB GB6039007; 11/07/2018 GB GB6039006; 11/07/2018 GB GB6039008; 11/07/2018 GB GB6039011; 11/07/2018 GB GB6039009; 11/07/2018 GB GB6039010

(45) 05/11/2019

(54) CONFIGURAÇÃO APLICADA A/EM DISPOSITIVO MÉDICO

(73) JANSSEN PHARMACEUTICALS, INC. (US)

(72) JAMES MCLUSKY; NICK FOLEY; JIMMY MOWER; MICHAEL CANNAMELA; PETER KRULEVITCH; JAMES FLINT

(74) DANNEMANN, SIEMSEN, BIGLER & IPANEMA MOREIRA

Prazo de validade: 10 (dez) anos contados a partir de 10/01/2019, mediante o recolhimento da taxa quinquenal de manutenção (Artigos 119 e 120 da LPI) e observadas as demais condições legais.



FIG. 2.1  
 Vista em perspectiva



FIG. 3.1  
 Vista em perspectiva

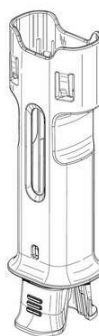

FIG. 4.1  
 Vista em perspectiva

**(11) BR 30 2019 000456-9**

FIG. 1.1



Código 39 - Concessão do Registro

(22) 05/02/2019

(15) 05/11/2019

(30) 30/09/2018 CN 201830556962.4

(45) 05/11/2019

(54) CONFIGURAÇÃO APLICADA A/EM BOLSA DE ESTERILIZAÇÃO.

(73) SHENZHEN UVLED OPTICAL TECHNOLOGY CO.,LTD. (CN)

(72) OUYANG, CHENYI

(74) Vilage Marcas e Patentes Ltda

Prazo de validade: 10 (dez) anos contados a partir de 05/02/2019, mediante o

---

recolhimento da taxa quinquenal de manutenção (Artigos 119 e 120 da LPI) e observadas as demais condições legais.

---

**(11) BR 30 2019 000466-6**

FIG. 1.1

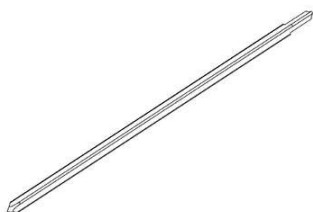

Código 39 - Concessão do Registro

(22) 05/02/2019

(15) 05/11/2019

(45) 05/11/2019

(54) CONFIGURAÇÃO APLICADA A/EM ESPETOS

(73) SERGIO LUIZ KAFER (BR/RS)

(72) SERGIO LUIZ KAFER

(74) EDUARDO AUGUSTO FAITARONE DO SIM

Prazo de validade: 10 (dez) anos contados a partir de 05/02/2019, mediante o recolhimento da taxa quinquenal de manutenção (Artigos 119 e 120 da LPI) e observadas as demais condições legais.

---

**(11) BR 30 2019 000597-2**



Fig 1.1

Código 39 - Concessão do Registro

(22) 15/02/2019

(15) 05/11/2019

(45) 05/11/2019

(54) CONFIGURAÇÃO APLICADA A/EM FLANGE DE VÁLVULA

(73) UNIVERSIDADE TECNOLÓGICA FEDERAL DO PARANÁ (BR/PR)

(72) DIEGO RIZZOTTO ROSSETTO; PAULA MELARA DE CAMARGO

Prazo de validade: 10 (dez) anos contados a partir de 15/02/2019, mediante o recolhimento da taxa quinquenal de manutenção (Artigos 119 e 120 da LPI) e observadas as demais condições legais.

---

**(11) BR 30 2019 000600-6**

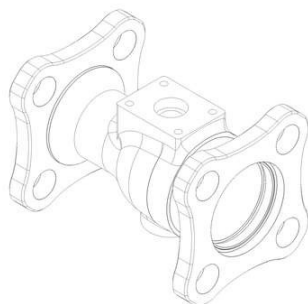

Código 39 - Concessão do Registro

(22) 15/02/2019

(15) 05/11/2019

(45) 05/11/2019

(54) CONFIGURAÇÃO APLICADA A/EM FLANGE DE VÁLVULA

(73) UNIVERSIDADE TECNOLÓGICA FEDERAL DO PARANÁ (BR/PR)

(72) DIEGO RIZZOTTO ROSSETTO; PAULA MELARA DE CAMARGO

Prazo de validade: 10 (dez) anos contados a partir de 15/02/2019, mediante o recolhimento da taxa quinquenal de manutenção (Artigos 119 e 120 da LPI) e observadas as demais condições legais.

---

**(11) BR 30 2019 000640-5**

Código 39 - Concessão do Registro

(22) 18/02/2019

(15) 05/11/2019

FIG. 1.1

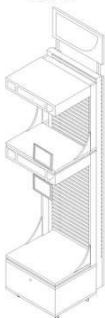

(45) 05/11/2019

(52) 06-04

(54) CONFIGURAÇÃO APLICADA A/EM ESTANTE

(73) NUVOOO FRANCHISING LTDA (BR/RJ)

(72) ANA CLAUDIA DE SOUZA

(74) IFIXAR RESULTADOS EM PROPRIEDADE INTELECTUAL LTDA - ME

Prazo de validade: 10 (dez) anos contados a partir de 18/02/2019, mediante o recolhimento da taxa quinquenal de manutenção (Artigos 119 e 120 da LPI) e observadas as demais condições legais.

**(11) BR 30 2019 000653-7**

FIG. 1.1



Código 39 - Concessão do Registro

(22) 20/02/2019

(15) 05/11/2019

(45) 05/11/2019

(52) 07-07

(54) CONFIGURAÇÃO APLICADA A/EM BALDE PARA ESFREGÃO

(73) SUNGUIDER INCORPORADORA E COMERCIO EXTERIOR EIRELI (BR/SP)

(72) DAVID LIU

(74) Pienegonda, Moreira & Associados Ltda

Prazo de validade: 10 (dez) anos contados a partir de 20/02/2019, mediante o recolhimento da taxa quinquenal de manutenção (Artigos 119 e 120 da LPI) e observadas as demais condições legais.

FIG. 2.1



**(11) BR 30 2019 000764-9**



FIG. 1.1

Código 39 - Concessão do Registro

(22) 26/02/2019

(15) 05/11/2019

(45) 05/11/2019

(54) CONFIGURAÇÃO APLICADA A/EM SOFÁ

(73) OVO PROJETOS DE DESIGN LTDA - EPP (BR/SP)

(72) GERSON DE OLIVEIRA VIEIRA; LUCIANA MARTINS RODRIGUES

(74) Cruzeiro Newmarc Patentes e Marcas Ltda.

Prazo de validade: 10 (dez) anos contados a partir de 26/02/2019, mediante o recolhimento da taxa quinquenal de manutenção (Artigos 119 e 120 da LPI) e



---

observadas as demais condições legais.

---

**(11) BR 30 2019 000786-0**

Fig. 1.1

Código 39 - Concessão do Registro

(22) 27/02/2019

(15) 05/11/2019

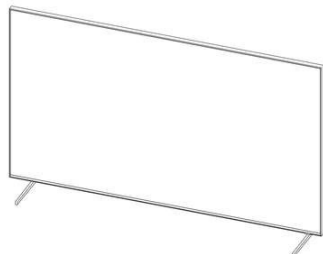
(30) 29/08/2018 KR 30-2018-0040294

(45) 05/11/2019

(54) CONFIGURAÇÃO APLICADA A/EM RECEPTOR DE TV

(73) SAMSUNG ELECTRONICS CO., LTD. (KR)

(72) JIGWANG KIM; DONGWOOK KIM; JEONGWOO PARK; SANGYOUNG LEE; SUAN CHOI

(74) DANIEL ADVOGADOS (ALT.DE DANIEL &amp; CIA)

Prazo de validade: 10 (dez) anos contados a partir de 27/02/2019, mediante o recolhimento da taxa quinquenal de manutenção (Artigos 119 e 120 da LPI) e observadas as demais condições legais.

---

**(11) BR 30 2019 000916-1**

FIGURA 1.1

Código 39 - Concessão do Registro

(22) 11/03/2019

(15) 05/11/2019

(45) 05/11/2019

(54) CONFIGURAÇÃO APLICADA A/EM CONECTOR

(73) UNDERCARRIAGE PARTICIPATION S.R.L. (IT)

(72) PAOLO BIOLCHINI

(74) VILELA COELHO SOCIEDADE DE ADVOGADOS

Prazo de validade: 10 (dez) anos contados a partir de 11/03/2019, mediante o recolhimento da taxa quinquenal de manutenção (Artigos 119 e 120 da LPI) e observadas as demais condições legais.

---

**(11) BR 30 2019 000982-0**

FIG. 1.1

Código 39 - Concessão do Registro

(22) 12/03/2019

(15) 05/11/2019

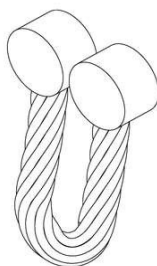
(45) 05/11/2019

(54) CONFIGURAÇÃO APLICADA A/EM PUXADOR

(73) CLEBER LUIS DA RÉ (BR/RS)

(72) CLEBER LUIS DA RÉ

(74) STOCK MARCAS E PATENTES LTDA - ME

Prazo de validade: 10 (dez) anos contados a partir de 12/03/2019, mediante o recolhimento da taxa quinquenal de manutenção (Artigos 119 e 120 da LPI) e observadas as demais condições legais.

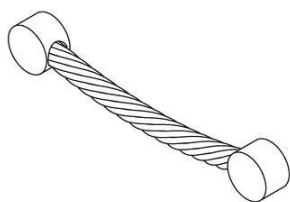

FIG. 2.1

**(11) BR 30 2019 000983-8**

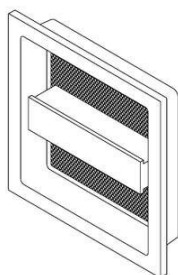

FIG. 1.1

Código 39 - Concessão do Registro

(22) 12/03/2019

(15) 05/11/2019

(45) 05/11/2019

(54) CONFIGURAÇÃO APLICADA A/EM PUXADOR

(73) CLEBER LUIS DA RÉ (BR/RS)

(72) CLEBER LUÍS DA RÉ

(74) STOCK MARCAS E PATENTES LTDA - ME

Prazo de validade: 10 (dez) anos contados a partir de 12/03/2019, mediante o recolhimento da taxa quinquenal de manutenção (Artigos 119 e 120 da LPI) e observadas as demais condições legais.

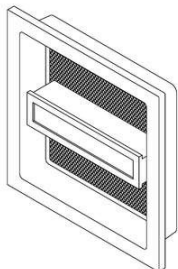

FIG. 2.1

**(11) BR 30 2019 000996-0**

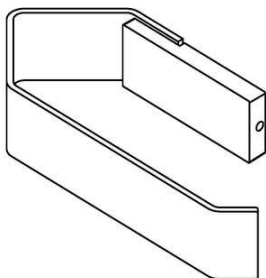

FIG. 1.1

Código 39 - Concessão do Registro

(22) 13/03/2019

(15) 05/11/2019

(45) 05/11/2019

(52) 23-02

(54) CONFIGURAÇÃO APLICADA A/EM PAPELEIRA

(73) CLEBER LUIS DA RÉ (BR/RS)

(72) CLEBER LUÍS DA RÉ

(74) STOCK MARCAS E PATENTES LTDA - ME

Prazo de validade: 10 (dez) anos contados a partir de 13/03/2019, mediante o recolhimento da taxa quinquenal de manutenção (Artigos 119 e 120 da LPI) e observadas as demais condições legais.

**(11) BR 30 2019 000998-6**

Fig. 1.1

Código 39 - Concessão do Registro

(22) 13/03/2019

(15) 05/11/2019

(30) 14/09/2018 EM 005641115

(45) 05/11/2019

(54) CONFIGURAÇÃO APLICADA A/EM FERRO DE PASSAR

(73) KONINKLIJKE PHILIPS N.V. (NL)

(72) XUE XIAO

(74) DANIEL ADVOGADOS (ALT.DE DANIEL &amp; CIA)

Prazo de validade: 10 (dez) anos contados a partir de 13/03/2019, mediante o recolhimento da taxa quinquenal de manutenção (Artigos 119 e 120 da LPI) e observadas as demais condições legais.



Fig. 1.8

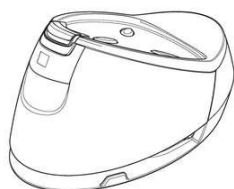

Fig. 2.1

**(11) BR 30 2019 001001-1**

FIG. 1.1

Código 39 - Concessão do Registro

(22) 13/03/2019

(15) 05/11/2019

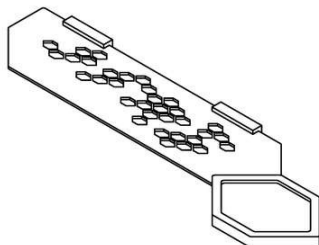
(45) 05/11/2019

(52) 23-02

(54) CONFIGURAÇÃO APLICADA A/EM PRATELEIRA

(73) CLEBER LUIS DA RÉ (BR/RS)

(72) CLEBER LUIS DA RÉ

(74) STOCK MARCAS E PATENTES LTDA - ME

Prazo de validade: 10 (dez) anos contados a partir de 13/03/2019, mediante o recolhimento da taxa quinquenal de manutenção (Artigos 119 e 120 da LPI) e observadas as demais condições legais.

**(11) BR 30 2019 001002-0**

Código 39 - Concessão do Registro

(22) 13/03/2019

(15) 05/11/2019

(45) 05/11/2019

(52) 23-02

(54) CONFIGURAÇÃO APLICADA A/EM PORTA OBJETOS

(73) CLEBER LUIS DA RÉ (BR/RS)

(72) CLEBER LUIS DA RÉ

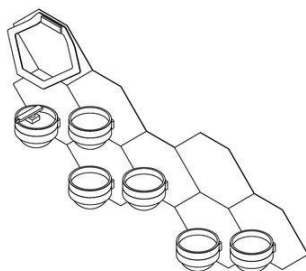

FIG. 1.1

(74) STOCK MARCAS E PATENTES LTDA - ME

Prazo de validade: 10 (dez) anos contados a partir de 13/03/2019, mediante o recolhimento da taxa quinquenal de manutenção (Artigos 119 e 120 da LPI) e observadas as demais condições legais.

**(11) BR 30 2019 001004-6**



Fig. 1.1

Código 39 - Concessão do Registro

(22) 13/03/2019

(15) 05/11/2019

(30) 28/09/2018 US 29/664.893

(45) 05/11/2019

(54) CONFIGURAÇÃO APLICADA A/EM PNEUMÁTICO

(73) THE GOODYEAR TIRE & RUBBER COMPANY (US)

(72) JOHN DAVID COOTS

(74) DANIEL ADVOGADOS (ALT.DE DANIEL & CIA)

Prazo de validade: 10 (dez) anos contados a partir de 13/03/2019, mediante o recolhimento da taxa quinquenal de manutenção (Artigos 119 e 120 da LPI) e observadas as demais condições legais.

**(11) BR 30 2019 001097-6**

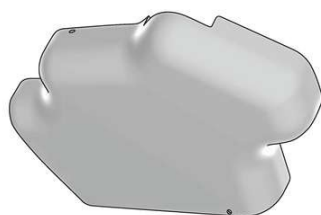

Fig. 1.1

Código 39 - Concessão do Registro

(22) 19/03/2019

(15) 05/11/2019

(45) 05/11/2019

(54) CONFIGURAÇÃO APLICADA A/EM COBERTURA DE CORREIA

(73) CNH INDUSTRIAL BRASIL LTDA. (BR/MG)

(72) REGINALDO ALVES FERREIRA; PAULINELLE SILVA; LEONARDO SILVA CHRISTO

(74) ALEXANDRE FUKUDA YAMASHITA

Prazo de validade: 10 (dez) anos contados a partir de 19/03/2019, mediante o recolhimento da taxa quinquenal de manutenção (Artigos 119 e 120 da LPI) e observadas as demais condições legais.

**(11) BR 30 2019 001153-0**

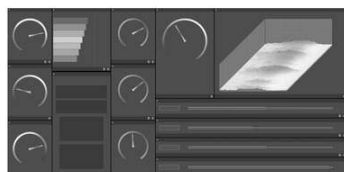

FIG. 1.1

Código 39 - Concessão do Registro

(22) 22/03/2019

(15) 05/11/2019

(45) 05/11/2019

(54) PADRÃO ORNAMENTAL APLICADO A/EM TELA DE EXIBIÇÃO

(73) COONTROL TECNOLOGIA EM COMBUSTÃO LTDA (BR/SC)

(72) RODRIGO LORENSETTI; ELVIS VASSELAI

(74) Cerumar Serviços em Propriedade Intelectual Ltda EPP

Prazo de validade: 10 (dez) anos contados a partir de 22/03/2019, mediante o recolhimento da taxa quinquenal de manutenção (Artigos 119 e 120 da LPI) e observadas as demais condições legais.

**(11) BR 30 2019 001439-4**

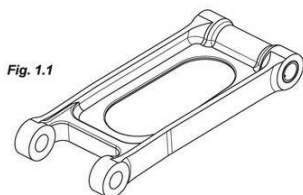

Fig. 1.1

Código 39 - Concessão do Registro

(22) 10/04/2019

(15) 05/11/2019

(45) 05/11/2019

(54) CONFIGURAÇÃO APLICADA A/EM BRAÇO DE SUSTENTAÇÃO

(73) CNH INDUSTRIAL BRASIL LTDA. (BR/MG)

(72) ALESSANDRO ROBERTO PEREIRA; MARCELO DOS SANTOS DE OLIVEIRA SILVA; JEAN CARLOS PEREIRA DE CAMARGO; ANDERSON ANTONIO MORENO

(74) ALEXANDRE FUKUDA YAMASHITA

Prazo de validade: 10 (dez) anos contados a partir de 10/04/2019, mediante o recolhimento da taxa quinquenal de manutenção (Artigos 119 e 120 da LPI) e observadas as demais condições legais.

**(11) BR 30 2019 001448-3**

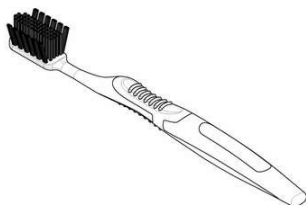

FIG. 1.1  
Vista em perspectiva

Código 39 - Concessão do Registro

(22) 11/04/2019

(15) 05/11/2019

(30) 16/11/2018 US 29/670,586

(45) 05/11/2019

(54) CONFIGURAÇÃO APLICADA A/EM ESCOVA DE DENTES

(73) WORLD WIDE DAILY HOLDINGS COMPANY LIMITED (CN)

(72) CHUN YUEN TO

(74) DANNEMANN, SIEMSEN, BIGLER & IPANEMA MOREIRA

Prazo de validade: 10 (dez) anos contados a partir de 11/04/2019, mediante o recolhimento da taxa quinquenal de manutenção (Artigos 119 e 120 da LPI) e observadas as demais condições legais.

**(11) BR 30 2019 001450-5**



FIG. 1.1  
Vista em perspectiva

Código 39 - Concessão do Registro

(22) 11/04/2019

(15) 05/11/2019

(30) 16/11/2018 US 26/670,580

(45) 05/11/2019

(54) CONFIGURAÇÃO APLICADA A/EM ESCOVA DE DENTES

(73) WORLD WIDE DAILY HOLDINGS COMPANY LIMITED (CN)

(72) CHUN YUEN TO

(74) DANNEMANN, SIEMSEN, BIGLER & IPANEMA MOREIRA

Prazo de validade: 10 (dez) anos contados a partir de 11/04/2019, mediante o recolhimento da taxa quinquenal de manutenção (Artigos 119 e 120 da LPI) e observadas as demais condições legais.



FIG. 2.1  
Vista em perspectiva

**(11) BR 30 2019 001451-3**

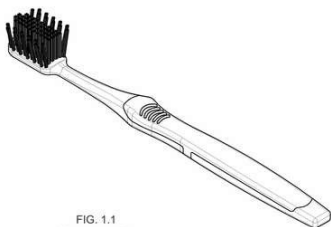

FIG. 1.1  
Vista em perspectiva

Código 39 - Concessão do Registro

(22) 11/04/2019

(15) 05/11/2019

(30) 16/11/2018 US 29/670,584

(45) 05/11/2019

(54) CONFIGURAÇÃO APLICADA A/EM ESCOVA DE DENTES

(73) WORLD WIDE DAILY HOLDINGS COMPANY LIMITED (CN)

(72) CHUN YUEN TO

(74) DANNEMANN, SIEMSEN, BIGLER & IPANEMA MOREIRA

Prazo de validade: 10 (dez) anos contados a partir de 11/04/2019, mediante o recolhimento da taxa quinquenal de manutenção (Artigos 119 e 120 da LPI) e observadas as demais condições legais.

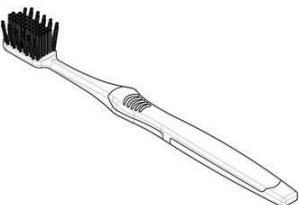

FIG. 2.1  
Vista em perspectiva

**(11) BR 30 2019 001460-2**



FIG. 1.1

Código 39 - Concessão do Registro

(22) 11/04/2019

(15) 05/11/2019

(30) 12/10/2018 CN 201830570964.9

(45) 05/11/2019

(54) PADRÃO ORNAMENTAL APLICADO A/EM INTERFACE GRÁFICA

(73) HUAWEI TECHNOLOGIES CO., LTD. (CN)

(72) HANG YIN; TIAN GAO

(74) DANNEMANN, SIEMSEN, BIGLER & IPANEMA MOREIRA

Prazo de validade: 10 (dez) anos contados a partir de 11/04/2019, mediante o recolhimento da taxa quinquenal de manutenção (Artigos 119 e 120 da LPI) e observadas as demais condições legais.

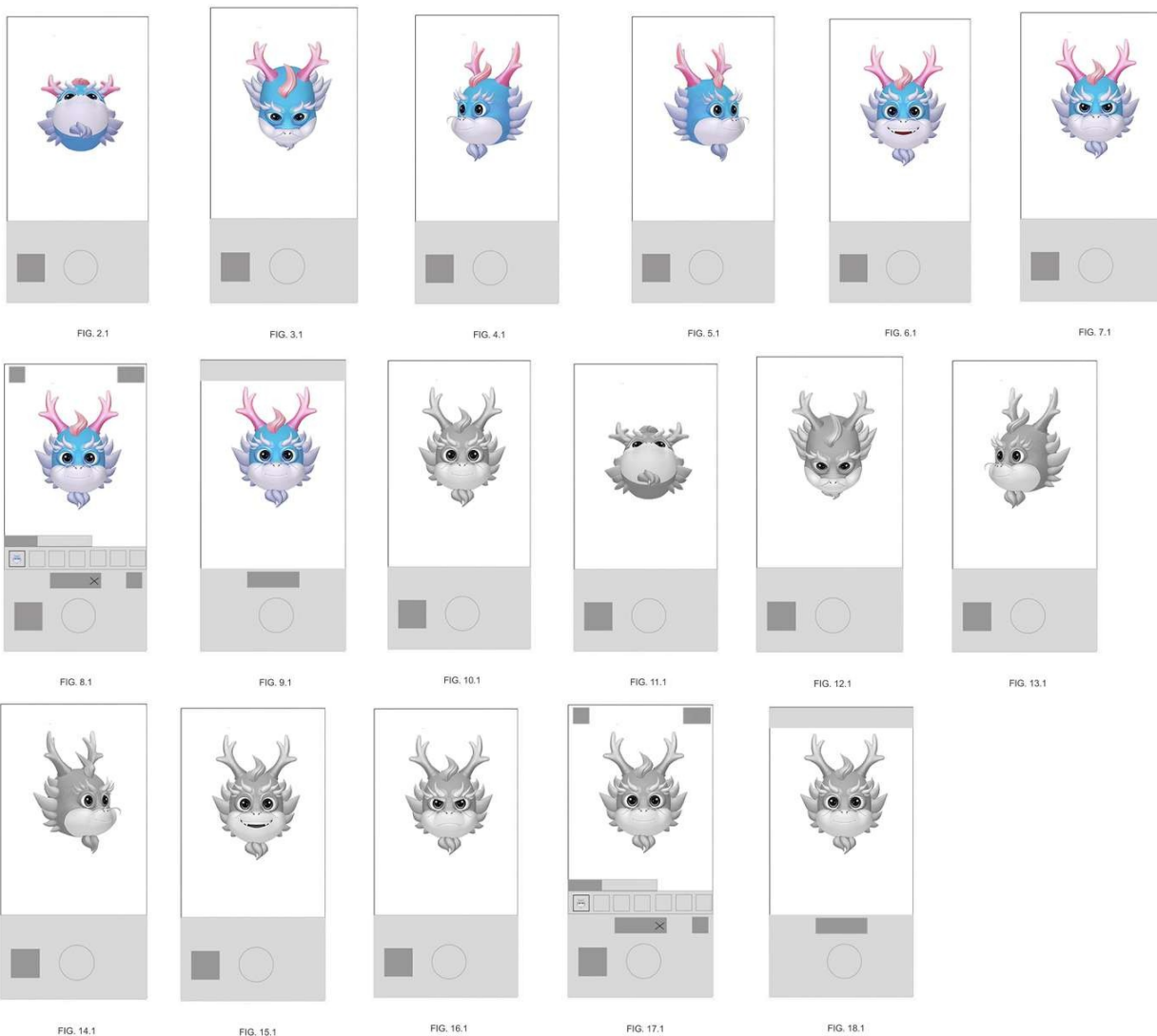

**(11) BR 30 2019 001461-0**



FIG. 1.1

Código 39 - Concessão do Registro

(22) 11/04/2019

(15) 05/11/2019

(30) 12/10/2018 CN 201830571289.1

(45) 05/11/2019

(54) PADRÃO ORNAMENTAL APLICADO A/EM INTERFACE GRÁFICA

(73) HUAWEI TECHNOLOGIES CO., LTD. (CN)

(72) HANG YIN; TIAN GAO

(74) DANNEMANN, SIEMSEN, BIGLER & IPANEMA MOREIRA

Prazo de validade: 10 (dez) anos contados a partir de 11/04/2019, mediante o recolhimento da taxa quinquenal de manutenção (Artigos 119 e 120 da LPI) e observadas as demais condições legais.



**(11) BR 30 2019 001463-7**



FIG. 1.1

Código 39 - Concessão do Registro

(22) 11/04/2019

(15) 05/11/2019

(30) 13/10/2018 CN 201830571632.2

(45) 05/11/2019

(54) PADRÃO ORNAMENTAL APLICADO A/EM INTERFACE GRÁFICA

(73) HUAWEI TECHNOLOGIES CO., LTD. (CN)

(72) TIAN GAO; HANG YIN

(74) DANNEMANN, SIEMSEN, BIGLER & IPANEMA MOREIRA

Prazo de validade: 10 (dez) anos contados a partir de 11/04/2019, mediante o recolhimento da taxa quinquenal de manutenção (Artigos 119 e 120 da LPI) e observadas as demais condições legais.



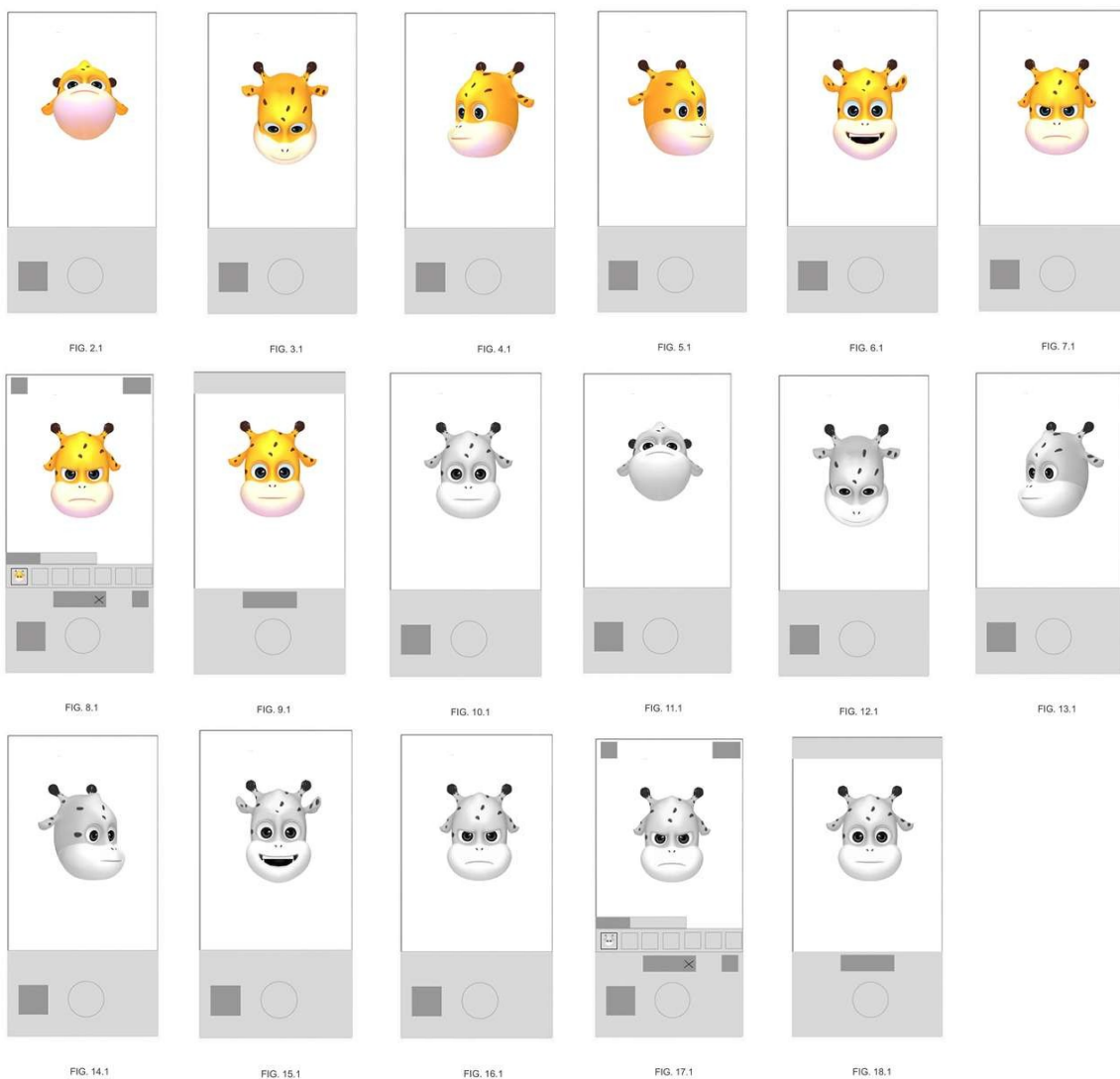

**(11) BR 30 2019 001464-5**



FIG. 1.1

Código 39 - Concessão do Registro

(22) 11/04/2019

(15) 05/11/2019

(30) 12/10/2018 CN 201830570984.6

(45) 05/11/2019

(54) PADRÃO ORNAMENTAL APLICADO A/EM INTERFACE GRÁFICA

(73) HUAWEI TECHNOLOGIES CO., LTD. (CN)

(72) TIAN GAO; HANG YIN

(74) DANNEMANN, SIEMSEN, BIGLER & IPANEMA MOREIRA

Prazo de validade: 10 (dez) anos contados a partir de 11/04/2019, mediante o recolhimento da taxa quinquenal de manutenção (Artigos 119 e 120 da LPI) e observadas as demais condições legais.

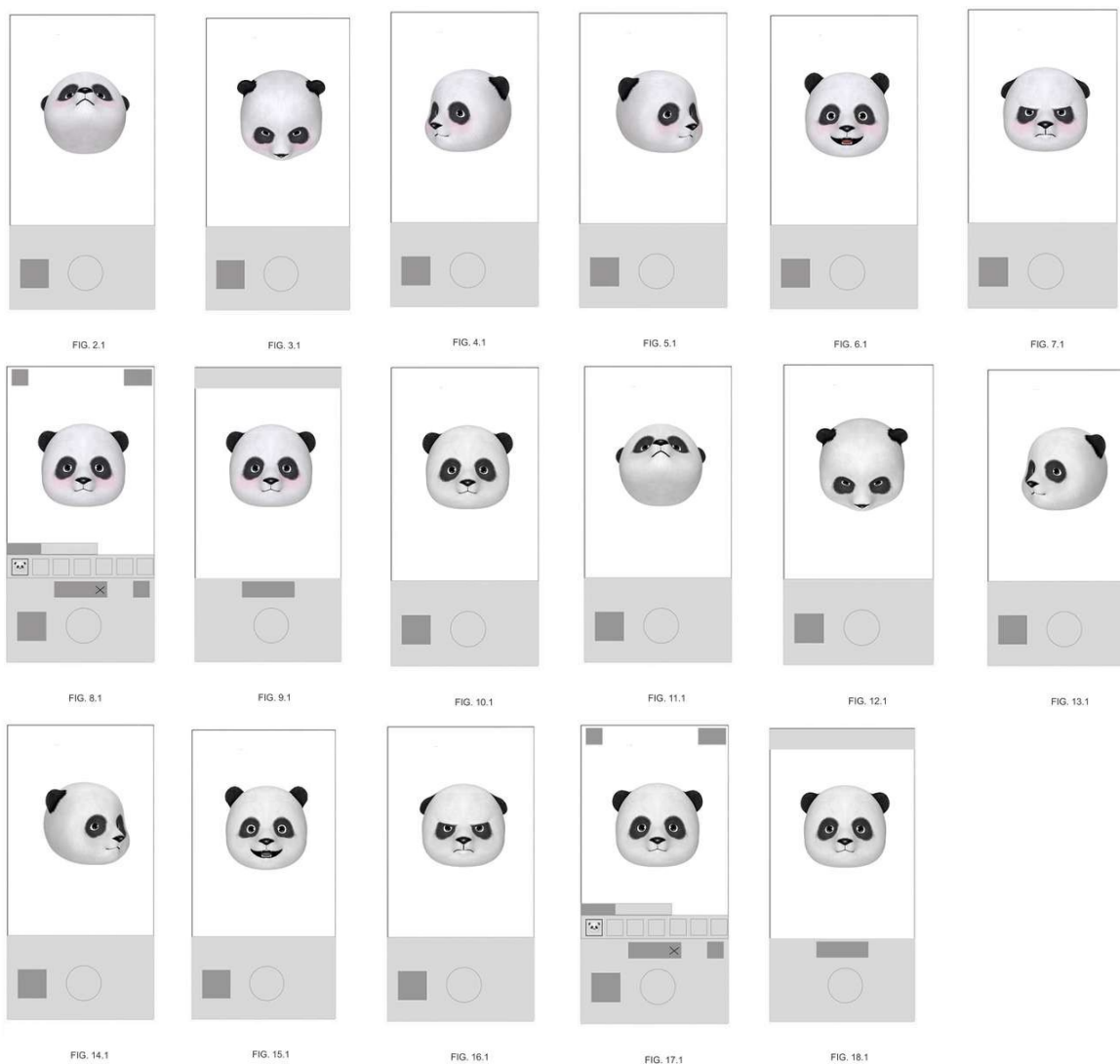

**(11) BR 30 2019 001465-3**



FIG. 1.1

Código 39 - Concessão do Registro

(22) 11/04/2019

(15) 05/11/2019

(30) 12/10/2018 CN 201830570561.4

(45) 05/11/2019

(54) PADRÃO ORNAMENTAL APLICADO A/EM INTERFACE GRÁFICA

(73) HUAWEI TECHNOLOGIES CO., LTD. (CN)

(72) TIAN GAO; HANG YIN

(74) DANNEMANN, SIEMSEN, BIGLER & IPANEMA MOREIRA

Prazo de validade: 10 (dez) anos contados a partir de 11/04/2019, mediante o recolhimento da taxa quinquenal de manutenção (Artigos 119 e 120 da LPI) e observadas as demais condições legais.



**(11) BR 30 2019 001466-1**

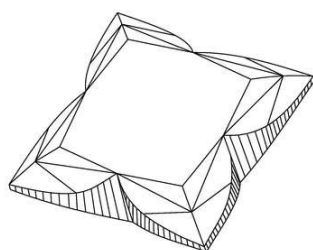

Fig. 1.1

Código 39 - Concessão do Registro

(22) 11/04/2019

(15) 05/11/2019

(30) 12/10/2018 FR 2018-4627; 12/10/2018 FR 2018-4629; 12/10/2018 FR 2018-4631; 12/10/2018 FR 2018-4630

(45) 05/11/2019

(54) CONFIGURAÇÃO APLICADA A/EM PEDRA PRECIOSA

(73) LOUIS VUITTON MALLETIER (FR)

(72) DE HANTSETTERS BART

(74) Jacques Labrunie

Prazo de validade: 10 (dez) anos contados a partir de 11/04/2019, mediante o recolhimento da taxa quinquenal de manutenção (Artigos 119 e 120 da LPI) e observadas as demais condições legais.

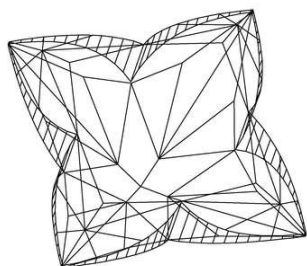

Fig. 2.1

**(11) BR 30 2019 001469-6**

Figura 1.1

Código 39 - Concessão do Registro

(22) 11/04/2019

(15) 05/11/2019

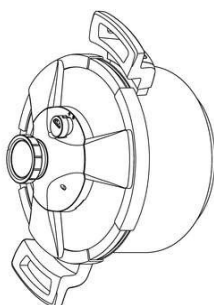
(30) 11/10/2018 US 29/666,336

(45) 05/11/2019

(54) CONFIGURAÇÃO APLICADA A/EM PANELA DE PRESSÃO

(73) HY CITE ENTERPRISES, LLC (US)

(72) CRAIG STEVENSON; ARIC DICHRAFF; LU SHEN; ANA E. PINEIRO;

JULIO ANGEL SALVA ALVAREZ; MORAD GHASSEMAIN; WILLIAM CESARE

CESARONI; GUANGPING LING; YUEFENG TANG

(74) Flávia Salim Lopes

Prazo de validade: 10 (dez) anos contados a partir de 11/04/2019, mediante o recolhimento da taxa quinquenal de manutenção (Artigos 119 e 120 da LPI) e observadas as demais condições legais.

**(11) BR 30 2019 001532-3**

Figura 1.1

Código 39 - Concessão do Registro

(22) 15/04/2019

(15) 05/11/2019

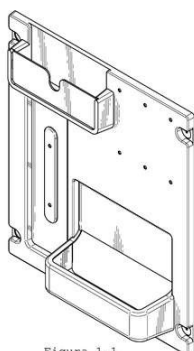
(30) 15/10/2018 US 29/666,661

(45) 05/11/2019

(54) CONFIGURAÇÃO APLICADA A/EM UNIDADE DE SAÚDE E SEGURANÇA

(73) FIRST REACTION LTD (GB)

(72) JASON WALKER

(74) Flávia Salim Lopes

Prazo de validade: 10 (dez) anos contados a partir de 15/04/2019, mediante o recolhimento da taxa quinquenal de manutenção (Artigos 119 e 120 da LPI) e observadas as demais condições legais.

**(11) BR 30 2019 001533-1**

Código 39 - Concessão do Registro

(22) 15/04/2019

(15) 05/11/2019

(30) 15/10/2018 US 29/666,655

(45) 05/11/2019

(54) CONFIGURAÇÃO APLICADA A/EM UNIDADE DE SAÚDE E SEGURANÇA

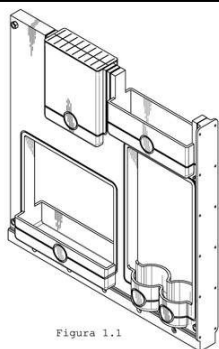

(73) FIRST REACTION LTD (GB)

(72) JASON WALKER

(74) Flávia Salim Lopes

Prazo de validade: 10 (dez) anos contados a partir de 15/04/2019, mediante o recolhimento da taxa quinquenal de manutenção (Artigos 119 e 120 da LPI) e observadas as demais condições legais.

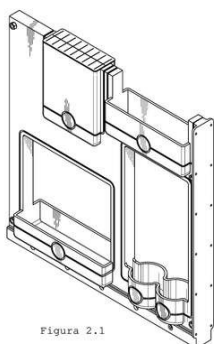

**(11) BR 30 2019 001534-0**

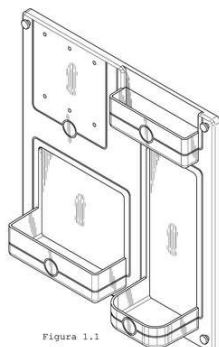

Código 39 - Concessão do Registro

(22) 15/04/2019

(15) 05/11/2019

(30) 15/10/2018 US 29/666,622

(45) 05/11/2019

(54) CONFIGURAÇÃO APLICADA A/EM UNIDADE DE SAÚDE E SEGURANÇA

(73) FIRST REACTION LTD (GB)

(72) JASON WALKER

(74) Flávia Salim Lopes

Prazo de validade: 10 (dez) anos contados a partir de 15/04/2019, mediante o recolhimento da taxa quinquenal de manutenção (Artigos 119 e 120 da LPI) e observadas as demais condições legais.

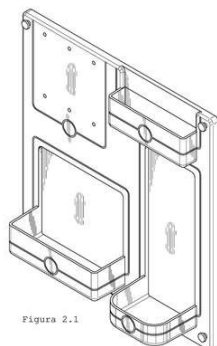

**(11) BR 30 2019 001537-4**

Código 39 - Concessão do Registro

(22) 15/04/2019

(15) 05/11/2019

(30) 18/10/2018 AU 201816255

(45) 05/11/2019

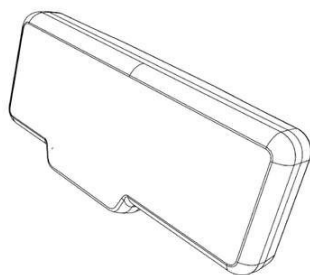

FIG. 1.1

(54) CONFIGURAÇÃO APLICADA A/EM MARCADOR PARA ANIMAIS  
 (73) CERES TAG PTY LTD (AU)  
 (72) DAVID IAN SMITH  
 (74) LICKS ADVOGADOS

Prazo de validade: 10 (dez) anos contados a partir de 15/04/2019, mediante o recolhimento da taxa quinquenal de manutenção (Artigos 119 e 120 da LPI) e observadas as demais condições legais.

**(11) BR 30 2019 001568-4**



Figura 1.1

Código 39 - Concessão do Registro

(22) 17/04/2019

(15) 05/11/2019

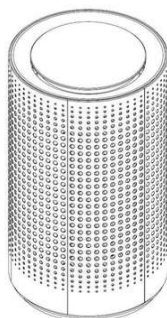
(30) 19/10/2018 WO DM/200613

(45) 05/11/2019

(54) CONFIGURAÇÃO APLICADA A/EM ROTEADORES E DECODIFICADORES

(73) NOS INOVAÇÃO, S.A. (PT)

(72) PEDRO MIGUEL LAMY BANDEIRA

(74) Flávia Salim Lopes

Prazo de validade: 10 (dez) anos contados a partir de 17/04/2019, mediante o recolhimento da taxa quinquenal de manutenção (Artigos 119 e 120 da LPI) e observadas as demais condições legais.



Figura 2.1

**(11) BR 30 2019 001573-0**

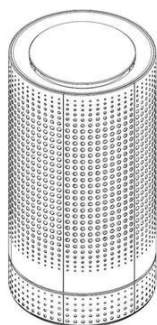

FIGURA 1.1

Código 39 - Concessão do Registro

(22) 17/04/2019

(15) 05/11/2019

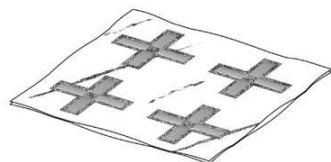
(30) 17/10/2018 US 29/667,005

(45) 05/11/2019

(54) CONFIGURAÇÃO APLICADA A/EM ENVELOPE PARA CONSTRUÇÃO DE UM TAPETE DE BLOCOS ESPAÇADOS

(73) SYNTHETEX, LLC (US)

(72) JOHN M. SCALES; THOMAS E. EVANS

(74) DI BLASI, PARENTE & ADVOGADOS ASSOCIADOS

Prazo de validade: 10 (dez) anos contados a partir de 17/04/2019, mediante o recolhimento da taxa quinquenal de manutenção (Artigos 119 e 120 da LPI) e observadas as demais condições legais.

**(11) BR 30 2019 001583-8**

FIGURA 1.1

Código 39 - Concessão do Registro

(22) 17/04/2019

(15) 05/11/2019

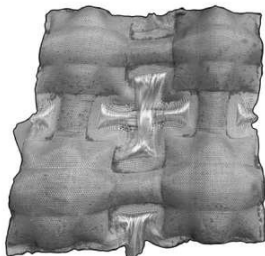
(30) 17/10/2018 US 29/667,006; 11/04/2019 US 29/687,257

(45) 05/11/2019

(54) CONFIGURAÇÃO APLICADA A/EM TAPETE PARA CONTROLE DE EROÇÃO

(73) SYNTHETEX, LLC (US)

(72) JONH M. SCALES; THOMAS E. EVANS

(74) DI BLASI, PARENTE & ADVOGADOS ASSOCIADOS

Prazo de validade: 10 (dez) anos contados a partir de 17/04/2019, mediante o recolhimento da taxa quinquenal de manutenção (Artigos 119 e 120 da LPI) e observadas as demais condições legais.

**(11) BR 30 2019 001584-6**

FIGURA 1.1

Código 39 - Concessão do Registro

(22) 17/04/2019

(15) 05/11/2019

(30) 17/10/2018 US 29/667,006

(45) 05/11/2019

(54) CONFIGURAÇÃO APLICADA A/EM BLOCO PARA CONTROLE DE EROÇÃO

(73) SYNTHETEX, LLC (US)

(72) JOHN M. SCALES; THOMAS E. EVANS

(74) DI BLASI, PARENTE & ADVOGADOS ASSOCIADOS

Prazo de validade: 10 (dez) anos contados a partir de 17/04/2019, mediante o recolhimento da taxa quinquenal de manutenção (Artigos 119 e 120 da LPI) e observadas as demais condições legais.

**(11) BR 30 2019 001611-7**

FIG. 1.1

Código 39 - Concessão do Registro

(22) 18/04/2019

(15) 05/11/2019

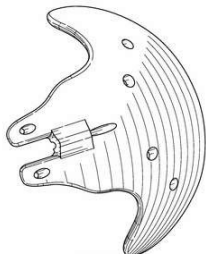
(30) 22/10/2018 US 29/667,490

(45) 05/11/2019

(54) CONFIGURAÇÃO APLICADA A/EM PRÓTESE

(73) NEW WORLD MEDICAL, INC. (US)

(72) JOEY TRAN; MALIK Y. KAHOOK

(74) DANNEMANN, SIEMSEN, BIGLER & IPANEMA MOREIRA

Prazo de validade: 10 (dez) anos contados a partir de 18/04/2019, mediante o recolhimento da taxa quinquenal de manutenção (Artigos 119 e 120 da LPI) e observadas as demais condições legais.

**(11) BR 30 2019 001920-5**

Fig. 1.1

Código 39 - Concessão do Registro

(22) 07/05/2019

(15) 05/11/2019

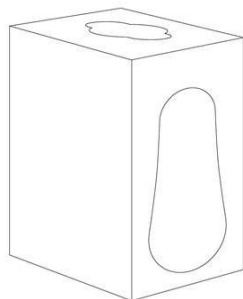
(45) 05/11/2019

(54) CONFIGURAÇÃO APLICADA A/EM CAIXA

(73) THE PROCTER &amp; GAMBLE COMPANY (US)

(72) IAN OLIVER MALOTT

(74) Trench, Rossi e Watanabe Advogados

Prazo de validade: 10 (dez) anos contados a partir de 07/05/2019, mediante o recolhimento da taxa quinquenal de manutenção (Artigos 119 e 120 da LPI) e observadas as demais condições legais.

**(11) BR 30 2019 001931-0**

Fig. 1.1

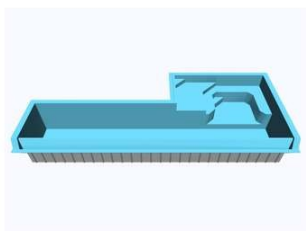

Código 39 - Concessão do Registro

(22) 08/05/2019

(15) 05/11/2019

(45) 05/11/2019

(54) CONFIGURAÇÃO APLICADA A/EM PISCINA

(73) GALVAN INDUSTRIA E COMERCIO DE PISCINAS EIRELI - ME (BR/RS)

(72) ROBERTO GALVAN

(74) ROGINALDO FABIANO DA SILVEIRA

Prazo de validade: 10 (dez) anos contados a partir de 08/05/2019, mediante o recolhimento da taxa quinquenal de manutenção (Artigos 119 e 120 da LPI) e observadas as demais condições legais.

**(11) BR 30 2019 001944-2**

Figura 1.1

Código 39 - Concessão do Registro

(22) 08/05/2019

(15) 05/11/2019

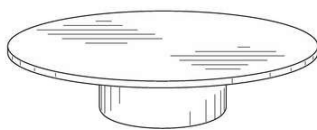
(45) 05/11/2019

(54) CONFIGURAÇÃO APLICADA A/EM MESA

(73) WEWORK COMPANIES INC. (US)

(72) ADAM KIMMEL

(74) VEIRANO E ADVOGADOS ASSOCIADOS

Prazo de validade: 10 (dez) anos contados a partir de 08/05/2019, mediante o recolhimento da taxa quinquenal de manutenção (Artigos 119 e 120 da LPI) e observadas as demais condições legais.

**(11) BR 30 2019 001976-0**

Código 39 - Concessão do Registro

(22) 09/05/2019

(15) 05/11/2019





FIG. 1.1

(45) 05/11/2019

(54) CONFIGURAÇÃO APLICADA EM BANCO

(73) OVO PROJETOS DE DESIGN LTDA - EPP (BR/SP)

(72) GERSON DE OLIVEIRA VIEIRA; LUCIANA MARTINS RODRIGUES

(74) Cruzeiro Newmarc Patentes e Marcas Ltda.

Prazo de validade: 10 (dez) anos contados a partir de 09/05/2019, mediante o recolhimento da taxa quinquenal de manutenção (Artigos 119 e 120 da LPI) e observadas as demais condições legais.



FIG. 2.1



FIG. 3.1



FIG. 4.1



FIG. 5.1



FIG. 6.1

**(11) BR 30 2019 001989-2**

FIG. 1.1

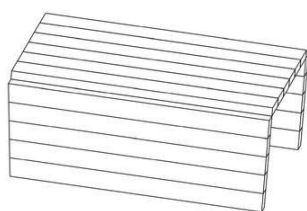

Código 39 - Concessão do Registro

(22) 10/05/2019

(15) 05/11/2019

(45) 05/11/2019

(54) CONFIGURAÇÃO APLICADA A/EM LUGAR AMERICANO PARA SOFÁ

(73) DONGLE CHEN (BR/RJ)

(72) DONGLE CHEN

(74) Informark - Propriedade Intelectual Ltda

Prazo de validade: 10 (dez) anos contados a partir de 10/05/2019, mediante o recolhimento da taxa quinquenal de manutenção (Artigos 119 e 120 da LPI) e observadas as demais condições legais.

FIG. 2.1

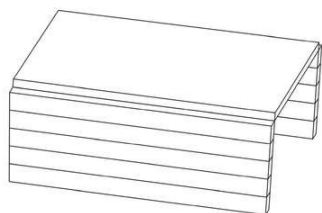

FIG. 3.1

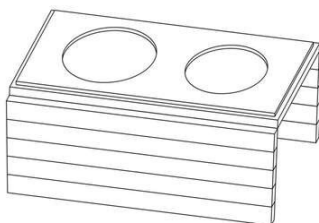

FIG. 4.1

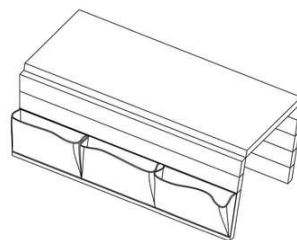

FIG. 5.1

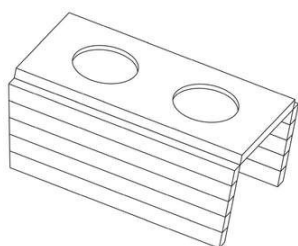

FIG. 6.1

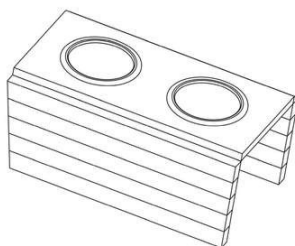

FIG. 7.1

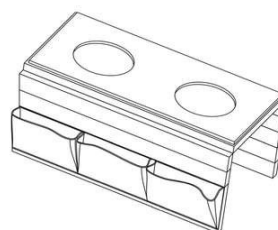

FIG. 8.1

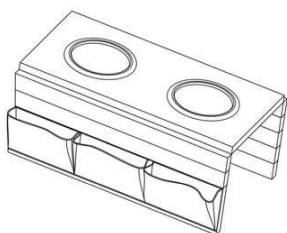
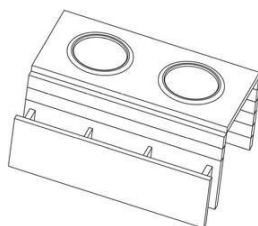

FIG. 9.1



**(11) BR 30 2019 001999-0**

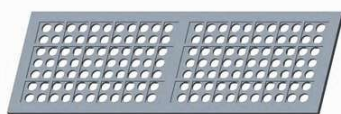

Fig. 1.1

Código 39 - Concessão do Registro

(22) 10/05/2019

(15) 05/11/2019

(45) 05/11/2019

(54) CONFIGURAÇÃO APLICADA A/EM PAINEL DE PORTA

(73) TERMOTÉCNICA LTDA. (BR/SC)

(72) ALBANO SCHMIDT

(74) MONTAURY PIMENTA, MACHADO & VIEIRA DE MELLO ADVOGADOS

Prazo de validade: 10 (dez) anos contados a partir de 10/05/2019, mediante o recolhimento da taxa quinquenal de manutenção (Artigos 119 e 120 da LPI) e observadas as demais condições legais.

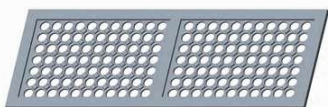

Fig. 2.1

**(11) BR 30 2019 002010-6**

FIG. 1.1

Código 39 - Concessão do Registro

(22) 13/05/2019

(15) 05/11/2019

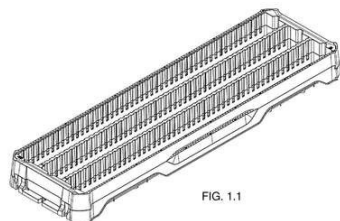
(45) 05/11/2019

(54) CONFIGURAÇÃO APLICADA A/EM CAIXA MODULAR PARA TESTEMUNHOS DE SONDA GEM

(73) FLÁVIO DE BARROS RAMOS (BR/RS) ; DANIEL BORTOWSKI CARVALHO (BR/GO)

(72) FLÁVIO DE BARROS RAMOS; DANIEL BORTOWSKI CARVALHO

(74) ELAINE LAU DA SILVA PEREIRA

Prazo de validade: 10 (dez) anos contados a partir de 13/05/2019, mediante o recolhimento da taxa quinquenal de manutenção (Artigos 119 e 120 da LPI) e observadas as demais condições legais.

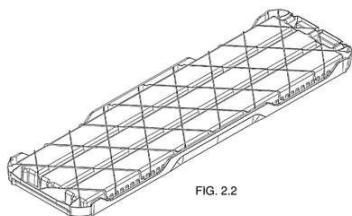

FIG. 2.2

**(11) BR 30 2019 002036-0**

Fig. 1.1

Código 39 - Concessão do Registro

(22) 14/05/2019

(15) 05/11/2019

(45) 05/11/2019

(54) CONFIGURAÇÃO APLICADA A/EM INVÓLUCRO DE ANTENA

(73) CELL SITE SOLUTIONS - CESSÃO DE INFRAESTRUTURAS S.A (BR/SP)

(72) Sigilo de Autor, conforme solicitado e com base no artigo 6º, § 4º da LPI

(74) RODRIGO AFFONSO DE OURO PRETO SANTOS

Prazo de validade: 10 (dez) anos contados a partir de 14/05/2019, mediante o recolhimento da taxa quinquenal de manutenção (Artigos 119 e 120 da LPI) e observadas as demais condições legais.

**(11) BR 30 2019 002041-6**

Fig. 1.1

Código 39 - Concessão do Registro

(22) 14/05/2019

(15) 05/11/2019

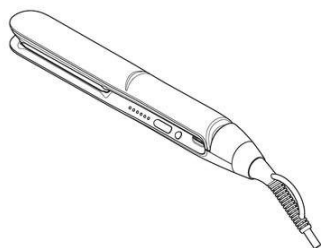
(30) 27/11/2018 EM 005835535

(45) 05/11/2019

(54) CONFIGURAÇÃO APLICADA A/EM MODELADOR DE CABELOS

(73) KONINKLIJKE PHILIPS N.V. (NL)

(72) CÉCILE THALMANN

(74) DANIEL ADVOGADOS (ALT.DE DANIEL &amp; CIA)

---

Prazo de validade: 10 (dez) anos contados a partir de 14/05/2019, mediante o recolhimento da taxa quinquenal de manutenção (Artigos 119 e 120 da LPI) e observadas as demais condições legais.

---

**(11) BR 30 2019 002042-4**

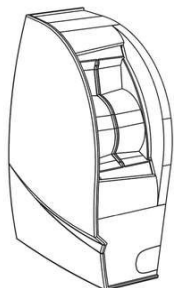

Fig. 1.1

Código 39 - Concessão do Registro

(22) 14/05/2019

(15) 05/11/2019

(30) 21/12/2018 WO 970003737

(45) 05/11/2019

(54) CONFIGURAÇÃO APLICADA A/EM DISPOSITIVO DE DETECÇÃO

(73) BUREAU D'ELECTRONIQUE APPLIQUÉE, EN ABRÉGÉ B.E.A., SOCIÉTÉ ANONYME (BELGIUM JOINT STOCK COMPANY) (BE)

(72) GEORGES VROONEN

(74) DANIEL ADVOGADOS (ALT.DE DANIEL & CIA)

Prazo de validade: 10 (dez) anos contados a partir de 14/05/2019, mediante o recolhimento da taxa quinquenal de manutenção (Artigos 119 e 120 da LPI) e observadas as demais condições legais.

---

**(11) BR 30 2019 002052-1**

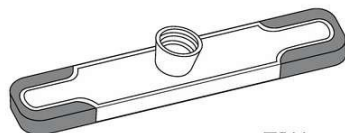

FIG.1.1

Código 39 - Concessão do Registro

(22) 15/05/2019

(15) 05/11/2019

(45) 05/11/2019

(54) CONFIGURAÇÃO APLICADA A/EM CEPA PARA VASSOURA

(73) FLORENCE INDUSTRIAL E COMERCIAL LTDA. (BR/SP)

(72) JOSÉ MARCOS BONI COSTA; JOÃO LUIZ CORREA

(74) JUSCELINA SOUZA DA SILVA

Prazo de validade: 10 (dez) anos contados a partir de 15/05/2019, mediante o recolhimento da taxa quinquenal de manutenção (Artigos 119 e 120 da LPI) e observadas as demais condições legais.

---

**(11) BR 30 2019 002054-8**

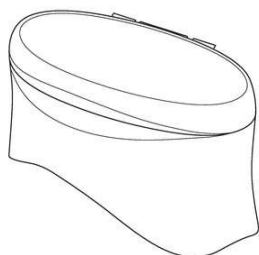

FIG.1.1

Código 39 - Concessão do Registro

(22) 15/05/2019

(15) 05/11/2019

(45) 05/11/2019

(54) CONFIGURAÇÃO APLICADA EM TAMPA

(73) COTY GENEVA S.A. VERSOIX (CH)

(72) LUCIANA DOS SANTOS RIOS

(74) DANIEL ADVOGADOS (ALT.DE DANIEL & CIA)

Prazo de validade: 10 (dez) anos contados a partir de 15/05/2019, mediante o recolhimento da taxa quinquenal de manutenção (Artigos 119 e 120 da LPI) e observadas as demais condições legais.

**(11) BR 30 2019 002055-6**

FIG. 1.1

Código 39 - Concessão do Registro

(22) 15/05/2019

(15) 05/11/2019

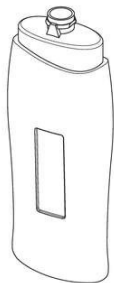
(45) 05/11/2019

(54) CONFIGURAÇÃO APLICADA A/EM EMBALAGEM

(73) COTY GENEVA S.A. VERSOIX (CH)

(72) LUCIANA DOS SANTOS RIOS

(74) DANIEL ADVOGADOS (ALT.DE DANIEL &amp; CIA)

Prazo de validade: 10 (dez) anos contados a partir de 15/05/2019, mediante o recolhimento da taxa quinquenal de manutenção (Artigos 119 e 120 da LPI) e observadas as demais condições legais.



FIG. 2.1

**(11) BR 30 2019 002059-9**

Figura 1.1

Código 39 - Concessão do Registro

(22) 16/05/2019

(15) 05/11/2019

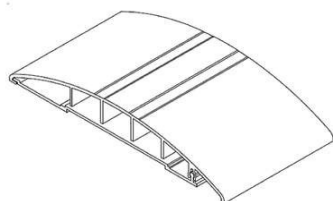
(45) 05/11/2019

(54) CONFIGURAÇÃO APLICADA A/EM ACABAMENTO DE PAREDE

(73) ANTÔNIO CARLOS DANIELE (BR/SC)

(72) ANTONIO CARLOS DANIELE

(74) Sandro Wunderlich

Prazo de validade: 10 (dez) anos contados a partir de 16/05/2019, mediante o recolhimento da taxa quinquenal de manutenção (Artigos 119 e 120 da LPI) e observadas as demais condições legais.

**(11) BR 30 2019 002060-2**

Código 39 - Concessão do Registro

(22) 16/05/2019

(15) 05/11/2019

(45) 05/11/2019

(54) CONFIGURAÇÃO APLICADA A/EM ESTOJO

(73) OBI BRASIL DISTRIBUIDORA MERCANTIL LTDA. (BR/SP)

(72) CHUANG CHIH MING

(74) ROGÉRIO BRUNNER

FIG. 1.1

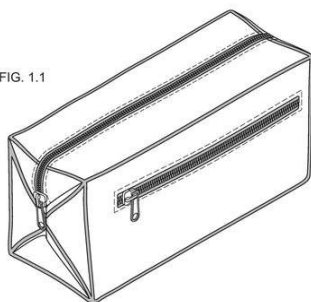

Prazo de validade: 10 (dez) anos contados a partir de 16/05/2019, mediante o recolhimento da taxa quinquenal de manutenção (Artigos 119 e 120 da LPI) e observadas as demais condições legais.

**(11) BR 30 2019 002064-5**

FIGURA 1.1

Código 39 - Concessão do Registro

(22) 16/05/2019

(15) 05/11/2019

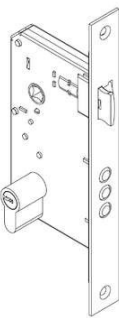
(45) 05/11/2019

(54) CONFIGURAÇÃO APLICADA A/EM FECHADURA

(73) PADO S/A INDUSTRIAL COMERCIAL E IMPORTADORA (BR/SP)

(72) JOSÉ DOMINGOS FRACAROLI

(74) Peduti Sociedade de Advogados

Prazo de validade: 10 (dez) anos contados a partir de 16/05/2019, mediante o recolhimento da taxa quinquenal de manutenção (Artigos 119 e 120 da LPI) e observadas as demais condições legais.



FIGURA 2.1

**(11) BR 30 2019 002067-0**

FIG. 1.1

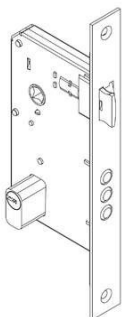
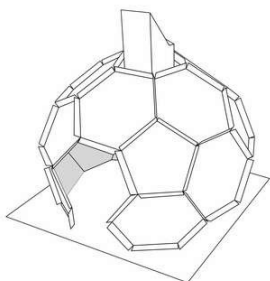

Código 39 - Concessão do Registro

(22) 16/05/2019

(15) 05/11/2019

(45) 05/11/2019

(54) CONFIGURAÇÃO APLICADA A/EM CASA-BOLA

(73) RANGEL BELCHIOR MACHADO (BR/SP)

(72) RANGEL BELCHIOR MACHADO

(74) EDEMILSON PEREIRA LIMA

Prazo de validade: 10 (dez) anos contados a partir de 16/05/2019, mediante o recolhimento da taxa quinquenal de manutenção (Artigos 119 e 120 da LPI) e observadas as demais condições legais.

**(11) BR 30 2019 002069-6**

Código 39 - Concessão do Registro

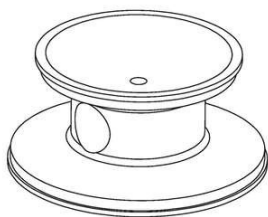

Fig. 1.1

(22) 16/05/2019

(15) 05/11/2019

(45) 05/11/2019

(54) CONFIGURAÇÃO APLICADA A/EM CORPO DE ESTETOSCÓPIO

(73) CBEMED - INDÚSTRIA E COMÉRCIO DE EQUIPAMENTOS MÉDICOS LTDA (BR/SP)

(72) RODRIGO CÉSAR RIGONI

(74) SÉRGIO VICTOR MASTROROCCO

Prazo de validade: 10 (dez) anos contados a partir de 16/05/2019, mediante o recolhimento da taxa quinquenal de manutenção (Artigos 119 e 120 da LPI) e observadas as demais condições legais.

**(11) BR 30 2019 002075-0**

FIGURA 1.4

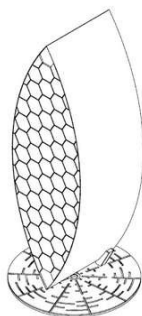

Código 39 - Concessão do Registro

(22) 17/05/2019

(15) 05/11/2019

(45) 05/11/2019

(54) CONFIGURAÇÃO APLICADA A/EM ADEGA

(73) RAFAEL CLADEMIR RACHOR (BR/RS)

(72) RAFAEL CLADEMIR RACHOR

(74) GILBERTO LUIS DA SILVEIRA

Prazo de validade: 10 (dez) anos contados a partir de 17/05/2019, mediante o recolhimento da taxa quinquenal de manutenção (Artigos 119 e 120 da LPI) e observadas as demais condições legais.

**(11) BR 30 2019 002095-5**

Fig. 1.1

Código 39 - Concessão do Registro

(22) 17/05/2019

(15) 05/11/2019

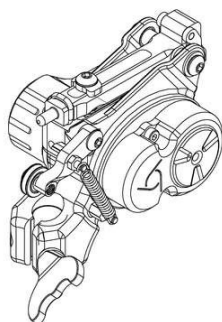
(45) 05/11/2019

(54) CONFIGURAÇÃO APLICADA A/EM MÁQUINA DE TATUAGEM

(73) ELECTRIC INK INDUSTRIA COMERCIO IMPORTAÇÃO EXPORTAÇÃO LTDA (BR/MG)

(72) KAMIR DUARTE

(74) MONTAURY PIMENTA, MACHADO &amp; VIEIRA DE MELLO ADVOGADOS

Prazo de validade: 10 (dez) anos contados a partir de 17/05/2019, mediante o recolhimento da taxa quinquenal de manutenção (Artigos 119 e 120 da LPI) e observadas as demais condições legais.

**(11) BR 30 2019 002096-3**

Código 39 - Concessão do Registro

(22) 17/05/2019

(15) 05/11/2019

(30) 21/11/2018 US 29/671,032

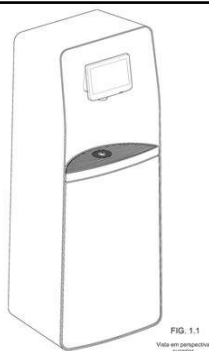

(45) 05/11/2019

(54) CONFIGURAÇÃO APLICADA A/EM MÁQUINA DISPENSADORA DE BEBIDAS

(73) PEPSICO, INC. (US)

(72) MARTIN EDUARDO BROEN; MARCO CIMATTI; STEPHEN LIM; ANTON LJUNGGREN; IVANA BABIC; MARTIN IVAR FRANZEN

(74) DANNEMANN, SIEMSEN, BIGLER &amp; IPANEMA MOREIRA

Prazo de validade: 10 (dez) anos contados a partir de 17/05/2019, mediante o recolhimento da taxa quinquenal de manutenção (Artigos 119 e 120 da LPI) e observadas as demais condições legais.

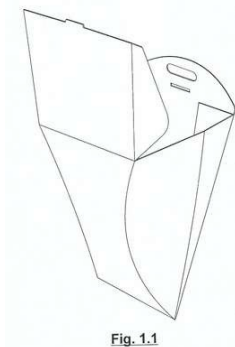
**(11) BR 30 2019 002097-1**

Código 39 - Concessão do Registro

(22) 17/05/2019

(15) 05/11/2019

(45) 05/11/2019

(54) CONFIGURAÇÃO APLICADA A/EM COLETOR DE EXCREMENTOS

(73) ROSELI POSSAS PEREIRA (BR/PR)

(72) ROSELI POSSAS PEREIRA

Prazo de validade: 10 (dez) anos contados a partir de 17/05/2019, mediante o recolhimento da taxa quinquenal de manutenção (Artigos 119 e 120 da LPI) e observadas as demais condições legais.

**(11) BR 30 2019 002105-6**

Código 39 - Concessão do Registro

(22) 17/05/2019

(15) 05/11/2019

(45) 05/11/2019

(54) CONFIGURAÇÃO APLICADA A/EM SOLADO

(73) RKSPORTS CALÇADOS LTDA (BR/MG)

(72) MARCOS WILLY DA SILVA

(74) JOSÉ NAVES DE LACERDA JÚNIOR

Prazo de validade: 10 (dez) anos contados a partir de 17/05/2019, mediante o recolhimento da taxa quinquenal de manutenção (Artigos 119 e 120 da LPI) e observadas as demais condições legais.

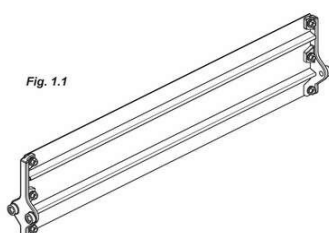
**(11) BR 30 2019 002120-0**

Código 39 - Concessão do Registro

(22) 20/05/2019

(15) 05/11/2019

(45) 05/11/2019

(54) CONFIGURAÇÃO APLICADA A/EM TALISCA PARA MÁQUINA COLHEDORA

(73) CNH INDUSTRIAL BRASIL LTDA. (BR/MG)



---

(72) ALESSANDRO ROBERTO PEREIRA; MARCELO DOS SANTOS DE OLIVEIRA SILVA; JEAN CARLOS PEREIRA DE CAMARGO; ANDERSON ANTONIO MORENO

(74) ALEXANDRE FUKUDA YAMASHITA

Prazo de validade: 10 (dez) anos contados a partir de 20/05/2019, mediante o recolhimento da taxa quinquenal de manutenção (Artigos 119 e 120 da LPI) e observadas as demais condições legais.

---

**(11) BR 30 2019 002141-2**



FIG. 1.1

Código 39 - Concessão do Registro

(22) 21/05/2019

(15) 05/11/2019

(45) 05/11/2019

(54) CONFIGURAÇÃO APLICADA A/EM RODA AUTOMOTIVA

(73) CLAUDINEI APARECIDO DA COSTA (BR/SP)

(72) CLAUDINEI APARECIDO DA COSTA

(74) JAIR SILVA DE ANDRADE

Prazo de validade: 10 (dez) anos contados a partir de 21/05/2019, mediante o recolhimento da taxa quinquenal de manutenção (Artigos 119 e 120 da LPI) e observadas as demais condições legais.

---

**(11) BR 30 2019 002142-0**



FIG. 1.1

Código 39 - Concessão do Registro

(22) 21/05/2019

(15) 05/11/2019

(45) 05/11/2019

(54) CONFIGURAÇÃO APLICADA A/EM RODA AUTOMOTIVA

(73) CLAUDINEI APARECIDO DA COSTA (BR/SP)

(72) CLAUDINEI APARECIDO DA COSTA

(74) JAIR SILVA DE ANDRADE

Prazo de validade: 10 (dez) anos contados a partir de 21/05/2019, mediante o recolhimento da taxa quinquenal de manutenção (Artigos 119 e 120 da LPI) e observadas as demais condições legais.

---

**(11) BR 30 2019 002143-9**



Fig.1.7

Código 39 - Concessão do Registro

(22) 21/05/2019

(15) 05/11/2019

(45) 05/11/2019

(54) CONFIGURAÇÃO APLICADA A/EM SANDÁLIA

(73) MARCELO CHAGAS BRANDÃO (BR/MG)

(72) MARCELO CHAGAS BRANDÃO

(74) JOSÉ NAVES DE LACERDA JÚNIOR

Prazo de validade: 10 (dez) anos contados a partir de 21/05/2019, mediante o

---

recolhimento da taxa quinquenal de manutenção (Artigos 119 e 120 da LPI) e observadas as demais condições legais.

---

**(11) BR 30 2019 002144-7**

Fig.1.7

Código 39 - Concessão do Registro

(22) 21/05/2019

(15) 05/11/2019

(45) 05/11/2019

(54) CONFIGURAÇÃO APLICADA A/EM SANDÁLIA

(73) MARCELO CHAGAS BRANDÃO (BR/MG)

(72) MARCELO CHAGAS BRANDÃO

(74) JOSÉ NAVES DE LACERDA JÚNIOR

Prazo de validade: 10 (dez) anos contados a partir de 21/05/2019, mediante o recolhimento da taxa quinquenal de manutenção (Artigos 119 e 120 da LPI) e observadas as demais condições legais.

---

**(11) BR 30 2019 002145-5**

Fig.1.7

Código 39 - Concessão do Registro

(22) 21/05/2019

(15) 05/11/2019

(45) 05/11/2019

(54) CONFIGURAÇÃO APLICADA A/EM SOLADO

(73) INDUSTRIA DE CALCADOS LIA BRASIL EIRELI (BR/MG)

(72) EDUARDO EMANUEL SILVA

(74) JOSÉ NAVES DE LACERDA JÚNIOR

Prazo de validade: 10 (dez) anos contados a partir de 21/05/2019, mediante o recolhimento da taxa quinquenal de manutenção (Artigos 119 e 120 da LPI) e observadas as demais condições legais.

---

**(11) BR 30 2019 002146-3**

Fig.1.7

Código 39 - Concessão do Registro

(22) 21/05/2019

(15) 05/11/2019

(45) 05/11/2019

(54) CONFIGURAÇÃO APLICADA A/EM SANDÁLIA

(73) INDUSTRIA DE CALCADOS LIA BRASIL EIRELI (BR/MG)

(72) EDUARDO EMANUEL SILVA

(74) JOSÉ NAVES DE LACERDA JÚNIOR

Prazo de validade: 10 (dez) anos contados a partir de 21/05/2019, mediante o recolhimento da taxa quinquenal de manutenção (Artigos 119 e 120 da LPI) e observadas as demais condições legais.

---

**(11) BR 30 2019 002151-0**

Código 39 - Concessão do Registro

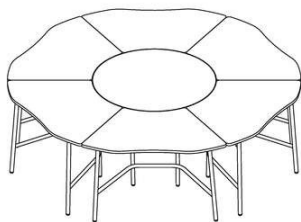

Fig. 1.1

(22) 21/05/2019  
 (15) 05/11/2019  
 (45) 05/11/2019  
 (54) CONFIGURAÇÃO APLICADA A/EM MESA ESCOLAR.  
 (73) EDUCAR INDUSTRIA DE MÓVEIS LTDA EPP (BR/PR)  
 (72) VALMIR PROCKSCH  
 (74) Seniors Marcas e Patentes S/C Ltda.

Prazo de validade: 10 (dez) anos contados a partir de 21/05/2019, mediante o recolhimento da taxa quinquenal de manutenção (Artigos 119 e 120 da LPI) e observadas as demais condições legais.

**(11) BR 30 2019 002154-4**



Figura 1.7

Código 39 - Concessão do Registro  
 (22) 21/05/2019  
 (15) 05/11/2019  
 (45) 05/11/2019  
 (54) CONFIGURAÇÃO APLICADA A/EM CALÇADO.  
 (73) MISTY MORNING HOLDINGS LTD. (BS)  
 (72) LUCIANA NIGRO MELLO; FREDERICO VECCHI MATTOS  
 (74) DIEGO MAHAUT DUARTE PEREIRA

Prazo de validade: 10 (dez) anos contados a partir de 21/05/2019, mediante o recolhimento da taxa quinquenal de manutenção (Artigos 119 e 120 da LPI) e observadas as demais condições legais.

**(11) BR 30 2019 002156-0**



Figura 1.6

Código 39 - Concessão do Registro  
 (22) 21/05/2019  
 (15) 05/11/2019  
 (45) 05/11/2019  
 (54) CONFIGURAÇÃO APLICADA A/EM SOLADO PARA CALÇADO.  
 (73) MISTY MORNING HOLDINGS LTD. (BS)  
 (72) FREDERICO VECCHI MATTOS; LUCIANA NIGRO MELLO  
 (74) DIEGO MAHAUT DUARTE PEREIRA

Prazo de validade: 10 (dez) anos contados a partir de 21/05/2019, mediante o recolhimento da taxa quinquenal de manutenção (Artigos 119 e 120 da LPI) e observadas as demais condições legais.

**(11) BR 30 2019 002180-3**



Fig.1.7

Código 39 - Concessão do Registro  
 (22) 22/05/2019  
 (15) 05/11/2019  
 (45) 05/11/2019  
 (54) CONFIGURAÇÃO APLICADA A/EM SOLADO  
 (73) INDUSTRIA DE CALCADOS LIA BRASIL EIRELI (BR/MG)

---

(72) EDUARDO EMANUEL SILVA

(74) JOSÉ NAVES DE LACERDA JÚNIOR

Prazo de validade: 10 (dez) anos contados a partir de 22/05/2019, mediante o recolhimento da taxa quinquenal de manutenção (Artigos 119 e 120 da LPI) e observadas as demais condições legais.

---

**(11) BR 30 2019 002182-0**



Fig. 1.7

Código 39 - Concessão do Registro

(22) 22/05/2019

(15) 05/11/2019

(45) 05/11/2019

(54) CONFIGURAÇÃO APLICADA A/EM SOLADO

(73) INDUSTRIA DE CALCADOS LIA BRASIL EIRELI (BR/MG)

(72) EDUARDO EMANUEL SILVA

(74) JOSÉ NAVES DE LACERDA JÚNIOR

Prazo de validade: 10 (dez) anos contados a partir de 22/05/2019, mediante o recolhimento da taxa quinquenal de manutenção (Artigos 119 e 120 da LPI) e observadas as demais condições legais.

---

**(11) BR 30 2019 002184-6**

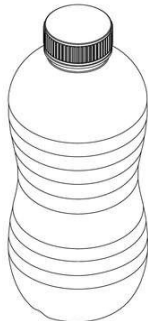

Fig. 1.1

Código 39 - Concessão do Registro

(22) 22/05/2019

(15) 05/11/2019

(45) 05/11/2019

(54) CONFIGURAÇÃO APLICADA A/EM FRASCO

(73) JOÃO MARCELO DA LUZ MOELLER (BR/PR)

(72) JOÃO MARCELO DA LUZ MOELLER

(74) Rocha Marcas e Patentes S/C Ltda.

Prazo de validade: 10 (dez) anos contados a partir de 22/05/2019, mediante o recolhimento da taxa quinquenal de manutenção (Artigos 119 e 120 da LPI) e observadas as demais condições legais.

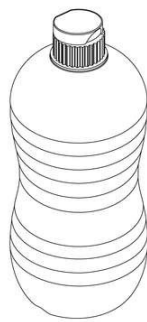

Fig. 2.1

---

**(11) BR 30 2019 002273-7**

Código 39 - Concessão do Registro

(22) 28/05/2019

(15) 05/11/2019



Fig. 1.1

(45) 05/11/2019  
 (54) CONFIGURAÇÃO APLICADA A/EM PERFIL  
 (73) ECLISSE S.R.L. (IT)  
 (72) LUIGI DE FAVERI  
 (74) LUIZ LEONARDOS & ADVOGADOS

Prazo de validade: 10 (dez) anos contados a partir de 28/05/2019, mediante o recolhimento da taxa quinquenal de manutenção (Artigos 119 e 120 da LPI) e observadas as demais condições legais.



Fig. 2.1



Fig. 3.1

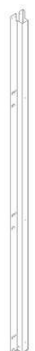

Fig. 4.1



Fig. 5.1



Fig. 6.1



Fig. 7.1



Fig. 8.1



Fig. 9.1



Fig. 10.1



Fig. 11.1



Fig. 12.1

**(11) BR 30 2019 002332-6**

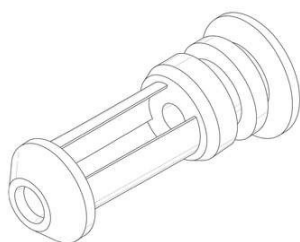

Fig. 1.1

Código 39 - Concessão do Registro  
 (22) 29/05/2019  
 (15) 05/11/2019  
 (45) 05/11/2019  
 (54) CONFIGURAÇÃO APLICADA A/EM BUCHA PARA ROLO DE PINTURA  
 (73) EMILIO ARRIAGA FILHO (BR/SP) ; SÉRGIO DAMÁSIO DO PORTO (BR/SP) ; CIBELE GUAGLIONI DOS SANTOS SILVA (BR/SP)  
 (72) EMILIO ARRIAGA FILHO; SÉRGIO DAMÁSIO DO PORTO; CIBELE GUAGLIONI DOS SANTOS SILVA  
 (74) Somarca Assessoria Empresarial S/C Ltda.

Prazo de validade: 10 (dez) anos contados a partir de 29/05/2019, mediante o recolhimento da taxa quinquenal de manutenção (Artigos 119 e 120 da LPI) e observadas as demais condições legais.

**(11) BR 30 2019 002347-4**

Código 39 - Concessão do Registro  
 (22) 29/05/2019



Figura 1.1

(15) 05/11/2019

(45) 05/11/2019

(54) CONFIGURAÇÃO APLICADA A/EM HORTIFRUTI LATERAL

(73) SUPER MARKET MÓVEIS LTDA-EPP (BR/MG)

(72) SALVADOR RODRIGUES DE OLIVEIRA JUNIOR

(74) VINÍCIUS SILVA DE OLIVEIRA

Prazo de validade: 10 (dez) anos contados a partir de 29/05/2019, mediante o recolhimento da taxa quinquenal de manutenção (Artigos 119 e 120 da LPI) e observadas as demais condições legais.

**(11) BR 30 2019 002369-5**

Figura 1.1

Código 39 - Concessão do Registro

(22) 30/05/2019

(15) 05/11/2019

(45) 05/11/2019

(54) CONFIGURAÇÃO APLICADA A/EM CALÇADO

(73) GRENDENE S.A. (BR/CE)

(72) EDSON MATSUO

(74) Remer Villaça &amp; Nogueira Assessoria e Consultoria de Prop. Intelectual S/S Ltda.

Prazo de validade: 10 (dez) anos contados a partir de 30/05/2019, mediante o recolhimento da taxa quinquenal de manutenção (Artigos 119 e 120 da LPI) e observadas as demais condições legais.

**(11) BR 30 2019 002384-9**

Figura 1.1

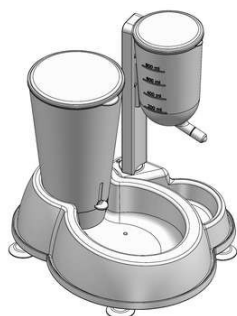

Código 39 - Concessão do Registro

(22) 31/05/2019

(15) 05/11/2019

(45) 05/11/2019

(54) CONFIGURAÇÃO APLICADA A/EM COMEDOURO E BEBEDOURO PARA ANIMAIS

(73) MMA PET EIRELI (BR/SC)

(72) MARCELO CARDOSO

(74) Licent Prime Brasil Marcas e Patentes Eireli - ME

Prazo de validade: 10 (dez) anos contados a partir de 31/05/2019, mediante o recolhimento da taxa quinquenal de manutenção (Artigos 119 e 120 da LPI) e observadas as demais condições legais.

**(11) BR 30 2019 002395-4**

Código 39 - Concessão do Registro

(22) 31/05/2019

(15) 05/11/2019

(45) 05/11/2019

(54) CONFIGURAÇÃO APLICADA A/EM PÁ

Figura L.1



(73) CLAUDIO ANTONIO DE MACEDO (BR/SP)

(72) CLAUDIO ANTONIO DE MACEDO

(74) MARCOS ANTONIO NUNES

Prazo de validade: 10 (dez) anos contados a partir de 31/05/2019, mediante o recolhimento da taxa quinquenal de manutenção (Artigos 119 e 120 da LPI) e observadas as demais condições legais.

**(11) BR 30 2019 002397-0**



Fig. 1.1

Código 39 - Concessão do Registro

(22) 31/05/2019

(15) 05/11/2019

(45) 05/11/2019

(54) CONFIGURAÇÃO APLICADA A/EM LUMINÁRIA

(73) UNIVERSIDADE FEDERAL DE UBERLÂNDIA (BR/MG)

(72) LUCAS FARINELLI PANTALEÃO; MARA LÍGIA PERES PACHECO

Prazo de validade: 10 (dez) anos contados a partir de 31/05/2019, mediante o recolhimento da taxa quinquenal de manutenção (Artigos 119 e 120 da LPI) e observadas as demais condições legais.

**(11) BR 30 2019 002399-7**

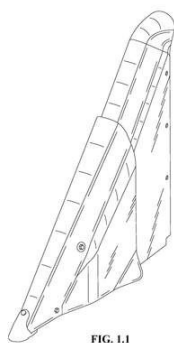

FIG. 1.1

Código 39 - Concessão do Registro

(22) 31/05/2019

(15) 05/11/2019

(30) 15/01/2019 US 29/676825

(45) 05/11/2019

(54) CONFIGURAÇÃO APLICADA A/EM GUIAS DE COLHEITA DE UNIDADE DE LINHA.

(73) DEERE & COMPANY (US)

(72) MATTHEW C. RONEY; CHARLES F. OSTERMEIER; JOEL M. SCHREINER

(74) KASZNAR LEONARDOS PROPRIEDADE INTELECTUAL

Prazo de validade: 10 (dez) anos contados a partir de 31/05/2019, mediante o recolhimento da taxa quinquenal de manutenção (Artigos 119 e 120 da LPI) e observadas as demais condições legais.



FIG. 2.1

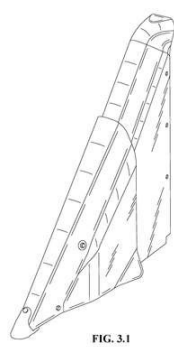

FIG. 3.1



FIG. 4.1

**(11) BR 30 2019 002400-4**

Figura 1.1

Código 39 - Concessão do Registro

(22) 31/05/2019

(15) 05/11/2019

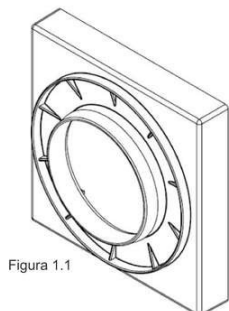
(45) 05/11/2019

(54) CONFIGURAÇÃO APLICADA A/EM RALO

(73) GEMELL COMERCIO DE EQUIPAMENTOS LTDA (BR/RS)

(72) GERSON DA SILVA BERNARDES

(74) CHRISTIAN STROEHER

Prazo de validade: 10 (dez) anos contados a partir de 31/05/2019, mediante o recolhimento da taxa quinquenal de manutenção (Artigos 119 e 120 da LPI) e observadas as demais condições legais.

**(11) BR 30 2019 002402-0**

Fig. 1.1

Código 39 - Concessão do Registro

(22) 31/05/2019

(15) 05/11/2019

(45) 05/11/2019

(54) CONFIGURAÇÃO APLICADA A/EM BONECO

(73) WILSON ISFER FILHO (BR/PR)

(72) WILSON ISFER FILHO

(74) CRISTIANE RUMIKA MINOWA OZAWA

Prazo de validade: 10 (dez) anos contados a partir de 31/05/2019, mediante o recolhimento da taxa quinquenal de manutenção (Artigos 119 e 120 da LPI) e observadas as demais condições legais.

**(11) BR 30 2019 002403-9**

Fig. 1.1

Código 39 - Concessão do Registro

(22) 31/05/2019

(15) 05/11/2019

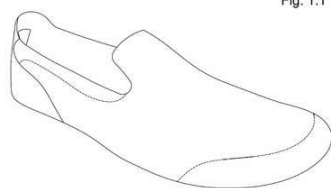
(30) 05/12/2018 US 29/672,441

(45) 05/11/2019

(54) CONFIGURAÇÃO APLICADA A/EM CALÇADO

(73) SKECHERS U.S.A., INC. II (US)

(72) JOHN MAXWELL WEEKS

(74) Felsberg e Pedretti Advogados e Consultores Legais

Prazo de validade: 10 (dez) anos contados a partir de 31/05/2019, mediante o recolhimento da taxa quinquenal de manutenção (Artigos 119 e 120 da LPI) e observadas as demais condições legais.

**(11) BR 30 2019 002418-7**

Código 39 - Concessão do Registro

(22) 03/06/2019

(15) 05/11/2019

(45) 05/11/2019





Figura 1.1

(54) CONFIGURAÇÃO APLICADA A/EM DESCOMPACTADOR

(73) GTS DO BRASIL LTDA. (BR/SC)

(72) ASSIS STRASSER

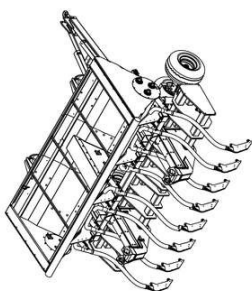
(74) Flávia Salim Lopes

Prazo de validade: 10 (dez) anos contados a partir de 03/06/2019, mediante o recolhimento da taxa quinquenal de manutenção (Artigos 119 e 120 da LPI) e observadas as demais condições legais.

**(11) BR 30 2019 002419-5**

FIG. 1.1

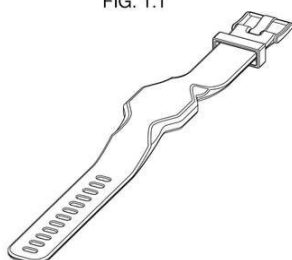

Código 39 - Concessão do Registro

(22) 03/06/2019

(15) 05/11/2019

(45) 05/11/2019

(54) CONFIGURAÇÃO APLICADA A/EM PULSEIRA

(73) SONO QUÂNTICO KS COMÉRCIO DE COLCHÕES LTDA (BR/RS)

(72) MARCOS ROGÉRIO DALL'ALBA

(74) AGERPI - MARCAS E PATENTES LTDA

Prazo de validade: 10 (dez) anos contados a partir de 03/06/2019, mediante o recolhimento da taxa quinquenal de manutenção (Artigos 119 e 120 da LPI) e observadas as demais condições legais.

**(11) BR 30 2019 002450-0**

FIG. 1.1



Código 39 - Concessão do Registro

(22) 04/06/2019

(15) 05/11/2019

(45) 05/11/2019

(54) CONFIGURAÇÃO APLICADA A/EM SOLADO

(73) J. F. DA CUNHA INDÚSTRIA E COMÉRCIO DE CALÇADOS LTDA ME (BR/SP)

(72) JERRY FERREIRA DA CUNHA

(74) EDUARDO ISPER NASSIF BALBIM

Prazo de validade: 10 (dez) anos contados a partir de 04/06/2019, mediante o recolhimento da taxa quinquenal de manutenção (Artigos 119 e 120 da LPI) e observadas as demais condições legais.

**(11) BR 30 2019 002476-4**

Código 39 - Concessão do Registro

(22) 04/06/2019

(15) 05/11/2019

(45) 05/11/2019

(54) CONFIGURAÇÃO APLICADA A/EM CAIXA DE ESPERA PARA INSTALAÇÃO HIDRÁULICA E ELÉTRICA

(73) ENFAVI ENGENHARIA EIRELLI (BR/SC)

(72) RAFAEL DE OLIVEIRA

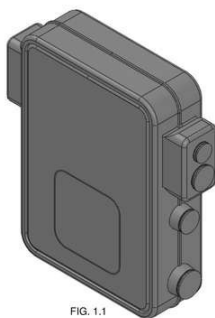

FIG. 1.1

(74) ELAINE LAU DA SILVA PEREIRA

Prazo de validade: 10 (dez) anos contados a partir de 04/06/2019, mediante o recolhimento da taxa quinquenal de manutenção (Artigos 119 e 120 da LPI) e observadas as demais condições legais.

**(11) BR 30 2019 002600-7**

FIGURA 1.1

Código 39 - Concessão do Registro

(22) 14/06/2019

(15) 05/11/2019

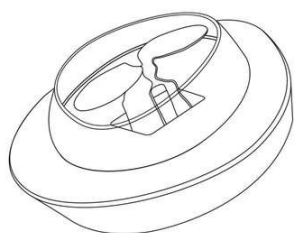
(45) 05/11/2019

(54) CONFIGURAÇÃO APLICADA A EMBALAGEM

(73) M3 HEALTH INDÚSTRIA E COMÉRCIO DE PRODUTOS MÉDICOS, ODONTOLÓGICOS E CORRELATOS S.A. (BR/SP)

(72) ALBERTO BLAY; SAMY TUNCHEL; JAMIL AWAD SHIBLI; LUCAS AMANCIO

(74) ASTHERI PROPRIEDADE INTELECTUAL E INOVAÇÃO

Prazo de validade: 10 (dez) anos contados a partir de 14/06/2019, mediante o recolhimento da taxa quinquenal de manutenção (Artigos 119 e 120 da LPI) e observadas as demais condições legais.

**(11) BR 30 2019 003204-0**

FIG. 1.1

Código 39 - Concessão do Registro

(22) 17/07/2019

(15) 05/11/2019

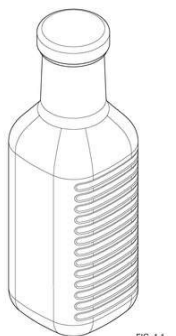
(30) 18/01/2019 US 29/677,326

(45) 05/11/2019

(54) CONFIGURAÇÃO APLICADA A/EM GARRAFA

(73) PEPSICO, INC. (US)

(72) EMILIAN DAN CARTIS; TED MURPHY

(74) DANNEMANN, SIEMSEN, BIGLER &amp; IPANEMA MOREIRA

Prazo de validade: 10 (dez) anos contados a partir de 17/07/2019, mediante o recolhimento da taxa quinquenal de manutenção (Artigos 119 e 120 da LPI) e observadas as demais condições legais.

**(11) BR 30 2019 003206-6**

Código 39 - Concessão do Registro

(22) 17/07/2019

(15) 05/11/2019

(30) 18/01/2019 US 29/677,327

(45) 05/11/2019

(54) CONFIGURAÇÃO APLICADA A/EM GARRAFA

FIG. 1.1  
Vista em perspectiva superior

(73) PEPSICO, INC. (US)

(72) EMILIAN DAN CARTIS; BALAZS KOVACS; PHILIPPE LEYS; TED MURPHY; DENIS O'CALLAGHAN; EMMA CASELTON

(74) DANNEMANN, SIEMSEN, BIGLER &amp; IPANEMA MOREIRA

Prazo de validade: 10 (dez) anos contados a partir de 17/07/2019, mediante o recolhimento da taxa quinquenal de manutenção (Artigos 119 e 120 da LPI) e observadas as demais condições legais.

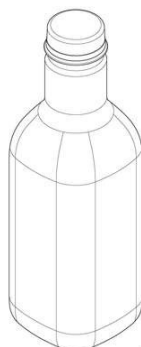
**(11) BR 30 2019 003207-4**FIG. 1.1  
Vista em perspectiva superior

Código 39 - Concessão do Registro

(22) 17/07/2019

(15) 05/11/2019

(30) 18/01/2019 US 29/677,328

(45) 05/11/2019

(54) CONFIGURAÇÃO APLICADA A/EM GARRAFA

(73) PEPSICO, INC. (US)

(72) EMILIAN DAN CARTIS; PHILIPPE LEYS; TED MURPHY; DENIS

O'CALLAGHAN; NEIL MARTIN BARON; ADAM DAVID GEORGE FROST

(74) DANNEMANN, SIEMSEN, BIGLER &amp; IPANEMA MOREIRA

Prazo de validade: 10 (dez) anos contados a partir de 17/07/2019, mediante o recolhimento da taxa quinquenal de manutenção (Artigos 119 e 120 da LPI) e observadas as demais condições legais.

**(11) BR 30 2019 003405-0**

FIG. 1.1



Código 39 - Concessão do Registro

(22) 26/07/2019

(15) 05/11/2019

(45) 05/11/2019

(54) CONFIGURAÇÃO APLICADA A/EM LACRE

(73) CERVEJARIA CIDADE IMPERIAL PETRÓPOLIS LTDA (BR/RJ)

(72) CLEBER DA SILVA FARIA

(74) MAURICIO DARRÉ

Prazo de validade: 10 (dez) anos contados a partir de 26/07/2019, mediante o recolhimento da taxa quinquenal de manutenção (Artigos 119 e 120 da LPI) e observadas as demais condições legais.

**(11) BR 30 2019 004107-3**

Código 39 - Concessão do Registro

(22) 02/09/2019

(15) 05/11/2019

(45) 05/11/2019

(54) CONFIGURAÇÃO APLICADA A/EM ATAVIO PARA CORTINA

(73) HELENO GRUBER (BR/SC)

(72) HELENO GRUBER

FIG. 1.1



(74) Britânia Marcas e Patentes Ltda.

Prazo de validade: 10 (dez) anos contados a partir de 02/09/2019, mediante o recolhimento da taxa quinquenal de manutenção (Artigos 119 e 120 da LPI) e observadas as demais condições legais.

---

**(11) BR 30 2019 004109-0**

FIG. 1.1



Código 39 - Concessão do Registro

(22) 02/09/2019

(15) 05/11/2019

(45) 05/11/2019

(54) CONFIGURAÇÃO APLICADA A/EM ATAVIO PARA CORTINA

(73) HELENO GRUBER (BR/SC)

(72) HELENO GRUBER

(74) Britânia Marcas e Patentes Ltda.

Prazo de validade: 10 (dez) anos contados a partir de 02/09/2019, mediante o recolhimento da taxa quinquenal de manutenção (Artigos 119 e 120 da LPI) e observadas as demais condições legais.

---

**(11) BR 30 2019 004110-3**

FIG. 1.1



Código 39 - Concessão do Registro

(22) 02/09/2019

(15) 05/11/2019

(45) 05/11/2019

(54) CONFIGURAÇÃO APLICADA A/EM ATAVIO PARA CORTINA

(73) HELENO GRUBER (BR/SC)

(72) HELENO GRUBER

(74) Britânia Marcas e Patentes Ltda.

Prazo de validade: 10 (dez) anos contados a partir de 02/09/2019, mediante o recolhimento da taxa quinquenal de manutenção (Artigos 119 e 120 da LPI) e observadas as demais condições legais.

---

**(11) BR 30 2019 004141-3**

Código 39 - Concessão do Registro

(22) 03/09/2019

(15) 05/11/2019

(45) 05/11/2019

(54) CONFIGURAÇÃO APLICADA A/EM ATAVIO PARA CORTINA

(73) HELENO GRUBER (BR/SC)

(72) HELENO GRUBER

(74) Britânia Marcas e Patentes Ltda.

Prazo de validade: 10 (dez) anos contados a partir de 03/09/2019, mediante o

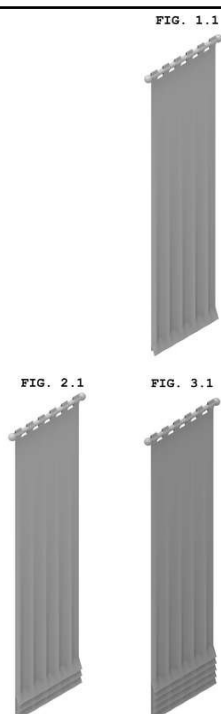

recolhimento da taxa quinquenal de manutenção (Artigos 119 e 120 da LPI) e observadas as demais condições legais.

**(11) BR 30 2019 004199-5**



Código 39 - Concessão do Registro

(22) 05/09/2019

(15) 05/11/2019

(45) 05/11/2019

(54) CONFIGURAÇÃO APLICADA A/EM MOBILIARIO ESPORTIVO URBANO

(73) INDIO DA COSTA LICENSING LTDA. (BR/RJ)

(72) LUIZ AUGUSTO DE SIQUEIRA INDIO DA COSTA; LUIZ GUILHERME ASSIS MELO DE BAERE

Prazo de validade: 10 (dez) anos contados a partir de 05/09/2019, mediante o recolhimento da taxa quinquenal de manutenção (Artigos 119 e 120 da LPI) e observadas as demais condições legais.



Fig. 1.1

**(11) BR 30 2019 004330-0**

Código 39 - Concessão do Registro

(22) 13/09/2019

(15) 05/11/2019

(45) 05/11/2019

(54) CONFIGURAÇÃO APLICADA A/EM MOBILIARIO ESPORTIVO URBANO

(73) INDIO DA COSTA LICENSING LTDA. (BR/RJ)



Fig. 1.1

(72) LUIZ AUGUSTO DE SIQUEIRA INDIO DA COSTA; PEDRO PONS ANTUNES

Prazo de validade: 10 (dez) anos contados a partir de 13/09/2019, mediante o recolhimento da taxa quinquenal de manutenção (Artigos 119 e 120 da LPI) e observadas as demais condições legais.

---

**(11) BR 30 2019 004332-7**



Fig. 1.1

Código 39 - Concessão do Registro

(22) 13/09/2019

(15) 05/11/2019

(45) 05/11/2019

(54) CONFIGURAÇÃO APLICADA A/EM MOBILIARIO

(73) INDIO DA COSTA LICENSING LTDA. (BR/RJ)

(72) LUIZ AUGUSTO DE SIQUEIRA INDIO DA COSTA; LUIZ GUILHERME ASSIS MELO DE BAERE

Prazo de validade: 10 (dez) anos contados a partir de 13/09/2019, mediante o recolhimento da taxa quinquenal de manutenção (Artigos 119 e 120 da LPI) e observadas as demais condições legais.

---

**(11) BR 30 2019 004334-3**



Fig. 1.1

Código 39 - Concessão do Registro

(22) 13/09/2019

(15) 05/11/2019

(45) 05/11/2019

(54) CONFIGURAÇÃO APLICADA A/EM MOBILIARIO ESPORTIVO URBANO

(73) INDIO DA COSTA LICENSING LTDA. (BR/RJ)

(72) LUIZ AUGUSTO DE SIQUEIRA INDIO DA COSTA; LUIZ GUILHERME ASSIS MELO DE BAERE; PEDRO PONS ANTUNES

Prazo de validade: 10 (dez) anos contados a partir de 13/09/2019, mediante o recolhimento da taxa quinquenal de manutenção (Artigos 119 e 120 da LPI) e observadas as demais condições legais.

---

**(11) BR 30 2019 004335-1**

Código 39 - Concessão do Registro

(22) 13/09/2019

(15) 05/11/2019

(45) 05/11/2019

(54) CONFIGURAÇÃO APLICADA A/EM MOBILIARIO

(73) INDIO DA COSTA LICENSING LTDA. (BR/RJ)

(72) LUIZ AUGUSTO DE SIQUEIRA INDIO DA COSTA; PEDRO PONS ANTUNES; LUIZ GUILHERME ASSIS MELO DE BAERE

Prazo de validade: 10 (dez) anos contados a partir de 13/09/2019, mediante o



Fig. 1.1

recolhimento da taxa quinquenal de manutenção (Artigos 119 e 120 da LPI) e observadas as demais condições legais.

---

**(11) BR 30 2019 004337-8**

Fig. 1.1

Código 39 - Concessão do Registro

(22) 13/09/2019

(15) 05/11/2019

(45) 05/11/2019

(54) CONFIGURAÇÃO APLICADA A/EM MOBILIARIO ESPORTIVO URBANO

(73) INDIO DA COSTA LICENSING LTDA. (BR/RJ)

(72) LUIZ AUGUSTO DE SIQUEIRA INDIO DA COSTA,; LUIZ GUILHERME ASSIS MELO DE BAERE

Prazo de validade: 10 (dez) anos contados a partir de 13/09/2019, mediante o recolhimento da taxa quinquenal de manutenção (Artigos 119 e 120 da LPI) e observadas as demais condições legais.

---

**(11) BR 30 2019 004338-6**

Fig. 1.1

Código 39 - Concessão do Registro

(22) 13/09/2019

(15) 05/11/2019

(45) 05/11/2019

(54) CONFIGURAÇÃO APLICADA A/EM MOBILIARIO ESPORTIVO URBANO

(73) INDIO DA COSTA LICENSING LTDA. (BR/RJ)

(72) LUIZ AUGUSTO DE SIQUEIRA INDIO DA COSTA; LUIZ GUILHERME ASSIS MELO DE BAERE

Prazo de validade: 10 (dez) anos contados a partir de 13/09/2019, mediante o recolhimento da taxa quinquenal de manutenção (Artigos 119 e 120 da LPI) e observadas as demais condições legais.

---

**(11) BR 30 2019 004348-3**

Código 39 - Concessão do Registro

(22) 13/09/2019

(15) 05/11/2019

(45) 05/11/2019

(54) CONFIGURAÇÃO APLICADA A/EM MOBILIARIO ESPORTIVO URBANO

(73) INDIO DA COSTA LICENSING LTDA. (BR/RJ)

(72) LUIZ AUGUSTO DE SIQUEIRA INDIO DA COSTA; LUIZ GUILHERME ASSIS MELO DE BAERE; PEDRO PONS ANTUNES; ARTHUR FARIA DE FREITAS FIGUEIREDO



Fig. 1.3

Prazo de validade: 10 (dez) anos contados a partir de 13/09/2019, mediante o recolhimento da taxa quinquenal de manutenção (Artigos 119 e 120 da LPI) e observadas as demais condições legais.

**(11) BR 30 2019 004596-6**

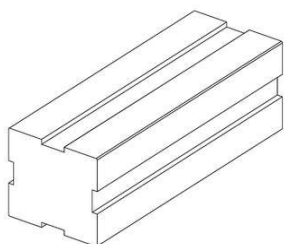

Fig. 1.1

Código 39 - Concessão do Registro

(22) 27/09/2019

(15) 05/11/2019

(45) 05/11/2019

(54) CONFIGURAÇÃO APLICADA A/EM BLOCO DE CARVÃO

(73) LORENZO & SAKAAN TABACARIA LTDA (BR/PR)

(72) FABIO DE LORENZO

(74) Suprema Marcas e Patentes Ltda. ME

Prazo de validade: 10 (dez) anos contados a partir de 27/09/2019, mediante o recolhimento da taxa quinquenal de manutenção (Artigos 119 e 120 da LPI) e observadas as demais condições legais.

**(11) BR 30 2019 004848-5**

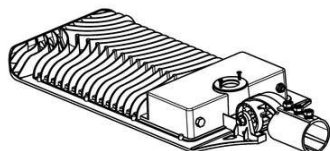

Fig. 1.1

Código 39 - Concessão do Registro

(22) 09/10/2019

(15) 05/11/2019

(45) 05/11/2019

(54) CONFIGURAÇÃO APLICADA A/EM LUMINÁRIA PÚBLICA

(73) ADILTON JOEL FARIA ME (BR/PR)

(72) RENATO GOMES DE ARAÚJO

Prazo de validade: 10 (dez) anos contados a partir de 09/10/2019, mediante o recolhimento da taxa quinquenal de manutenção (Artigos 119 e 120 da LPI) e observadas as demais condições legais.

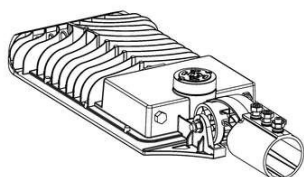

Fig. 2.1

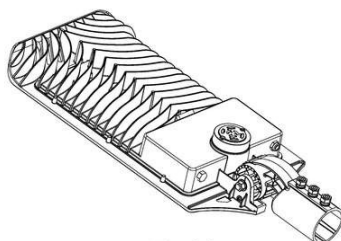

Fig. 3.1

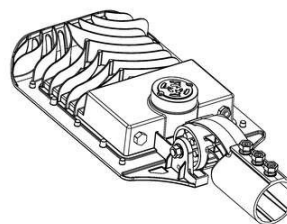

Fig. 4.1

**(11) BR 30 2019 004850-7**

Código 39 - Concessão do Registro

(22) 09/10/2019





Fig. 1.1

(15) 05/11/2019  
 (30) 12/04/2019 JP 2019-008095  
 (45) 05/11/2019  
 (54) CONFIGURAÇÃO APLICADA A/EM AUTOMÓVEL  
 (73) NISSAN JIDOSHA KABUSHIKI KAISHA (ALSO TRADING AS NISSAN MOTOR CO., LTD.) (JP)  
 (72) KOJI WAKABAYASHI; TAKASHI UTSUNOMIYA; MARTEN WALLGREN  
 (74) DANIEL ADVOGADOS (ALT.DE DANIEL & CIA)  
 Prazo de validade: 10 (dez) anos contados a partir de 09/10/2019, mediante o recolhimento da taxa quinquenal de manutenção (Artigos 119 e 120 da LPI) e observadas as demais condições legais.



Fig. 1.2

**(11) BR 30 2019 004851-5**

Fig. 1.1

Código 39 - Concessão do Registro  
 (22) 09/10/2019  
 (15) 05/11/2019  
 (30) 10/04/2019 US 29/687.037  
 (45) 05/11/2019  
 (54) CONFIGURAÇÃO APLICADA A/EM PNEUMÁTICO  
 (73) THE GOODYEAR TIRE & RUBBER COMPANY (US)  
 (72) MAX HAROLD DIXON; ROBERT JOHN HERMANN; CHRISTINE ANN DEMAGALL; DANIEL THOMAS MURPHY  
 (74) DANIEL ADVOGADOS (ALT.DE DANIEL & CIA)  
 Prazo de validade: 10 (dez) anos contados a partir de 09/10/2019, mediante o recolhimento da taxa quinquenal de manutenção (Artigos 119 e 120 da LPI) e observadas as demais condições legais.

**(11) BR 30 2019 004853-1**

FIG. 1.1

Código 39 - Concessão do Registro  
 (22) 09/10/2019  
 (15) 05/11/2019  
 (45) 05/11/2019  
 (54) CONFIGURAÇÃO APLICADA A/EM PUXADOR  
 (73) CLEBER LUIS DA RÉ (BR/RS)  
 (72) CLEBER LUIS DA RÉ  
 (74) STOCK MARCAS E PATENTES LTDA - ME  
 Prazo de validade: 10 (dez) anos contados a partir de 09/10/2019, mediante o

recolhimento da taxa quinquenal de manutenção (Artigos 119 e 120 da LPI) e observadas as demais condições legais.

(11) BR 30 2019 004854-0

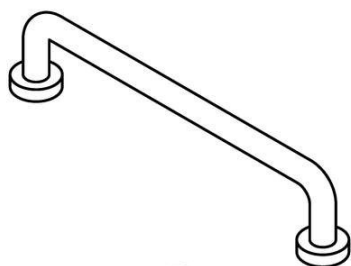

Fig. 1.1

Código 39 - Concessão do Registro

(22) 09/10/2019

(15) 05/11/2019

(45) 05/11/2019

(54) CONFIGURAÇÃO APLICADA A/EM CURSOR PARA ZÍPER

(73) YANFENG JIN (BR/SP)

(72) YANFENG JIN

(74) Luiz Fernando Alves

Prazo de validade: 10 (dez) anos contados a partir de 09/10/2019, mediante o recolhimento da taxa quinquenal de manutenção (Artigos 119 e 120 da LPI) e observadas as demais condições legais.

(11) BR 30 2019 004855-8

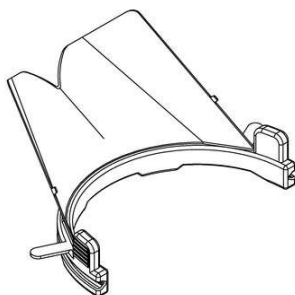

FIG. 1.1

Código 39 - Concessão do Registro

(22) 09/10/2019

(15) 05/11/2019

(45) 05/11/2019

(54) CONFIGURAÇÃO APLICADA A/EM TRANSFERIDOR DE TINTAS

(73) HUDSON PEDRO SOARES DE SOARES (BR/ES)

(72) HUDSON PEDRO SOARES DE SOARES

Prazo de validade: 10 (dez) anos contados a partir de 09/10/2019, mediante o recolhimento da taxa quinquenal de manutenção (Artigos 119 e 120 da LPI) e observadas as demais condições legais.

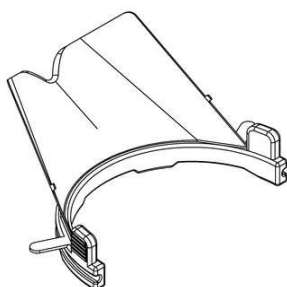

FIG. 2.1

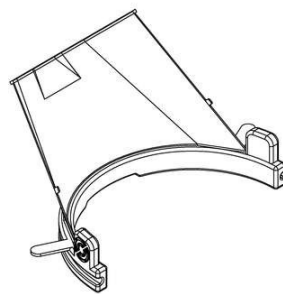

FIG. 3.1

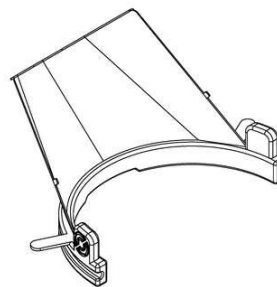

FIG. 4.1

(11) BR 30 2019 004856-6

Código 39 - Concessão do Registro

(22) 09/10/2019

(15) 05/11/2019

(45) 05/11/2019

(54) CONFIGURAÇÃO APLICADA A/EM TRANSFERIDOR DE TINTAS

(73) HUDSON PEDRO SOARES DE SOARES (BR/ES)

(72) HUDSON PEDRO SOARES DE SOARES

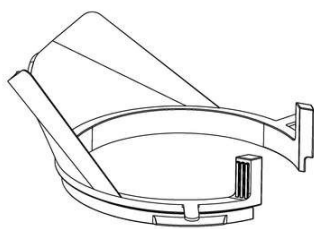
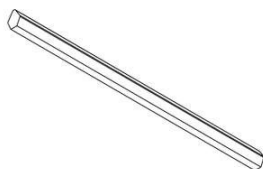

FIG. 1.1

Prazo de validade: 10 (dez) anos contados a partir de 09/10/2019, mediante o recolhimento da taxa quinquenal de manutenção (Artigos 119 e 120 da LPI) e observadas as demais condições legais.

**(11) BR 30 2019 004857-4**

FIG. 1.9



Código 39 - Concessão do Registro

(22) 10/10/2019

(15) 05/11/2019

(45) 05/11/2019

(54) CONFIGURAÇÃO APLICADA A/EM PUXADOR

(73) BRASMACOL INDÚSTRIA E COMÉRCIO LTDA (BR/PR)

(72) MARLON TONDO LANDO

(74) Brasil Sul Marcas e Patentes Ltda.

Prazo de validade: 10 (dez) anos contados a partir de 10/10/2019, mediante o recolhimento da taxa quinquenal de manutenção (Artigos 119 e 120 da LPI) e observadas as demais condições legais.

**(11) BR 30 2019 004858-2**

FIG. 1.8

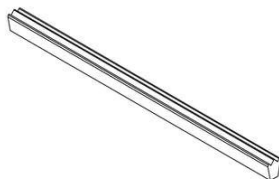

Código 39 - Concessão do Registro

(22) 10/10/2019

(15) 05/11/2019

(45) 05/11/2019

(54) CONFIGURAÇÃO APLICADA A/EM PUXADOR

(73) BRASMACOL INDÚSTRIA E COMÉRCIO LTDA (BR/PR)

(72) MARLON TONDO LANDO

(74) Brasil Sul Marcas e Patentes Ltda.

Prazo de validade: 10 (dez) anos contados a partir de 10/10/2019, mediante o recolhimento da taxa quinquenal de manutenção (Artigos 119 e 120 da LPI) e observadas as demais condições legais.

**(11) BR 30 2019 004859-0**

FIG. 1.7

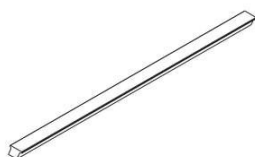

Código 39 - Concessão do Registro

(22) 10/10/2019

(15) 05/11/2019

(45) 05/11/2019

(54) CONFIGURAÇÃO APLICADA A/EM PUXADOR

(73) BRASMACOL INDÚSTRIA E COMÉRCIO LTDA (BR/PR)

(72) MARLON TONDO LANDO

(74) Brasil Sul Marcas e Patentes Ltda.

Prazo de validade: 10 (dez) anos contados a partir de 10/10/2019, mediante o recolhimento da taxa quinquenal de manutenção (Artigos 119 e 120 da LPI) e

---

observadas as demais condições legais.

---

**(11) BR 30 2019 004860-4**

FIG. 1.9

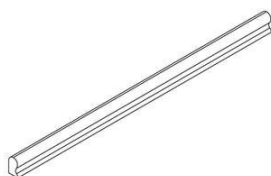

Código 39 - Concessão do Registro

(22) 10/10/2019

(15) 05/11/2019

(45) 05/11/2019

(54) CONFIGURAÇÃO APLICADA A/EM PUXADOR

(73) BRASMACOL INDÚSTRIA E COMÉRCIO LTDA (BR/PR)

(72) MARLON TONDO LANDO

(74) Brasil Sul Marcas e Patentes Ltda.

Prazo de validade: 10 (dez) anos contados a partir de 10/10/2019, mediante o recolhimento da taxa quinquenal de manutenção (Artigos 119 e 120 da LPI) e observadas as demais condições legais.

---

**(11) BR 30 2019 004863-9**

FIG. 1.1

Código 39 - Concessão do Registro

(22) 10/10/2019

(15) 05/11/2019

(45) 05/11/2019

(54) CONFIGURAÇÃO APLICADA A/EM POTE

(73) CARGILL, INCORPORATED (US)

(72) JULIANA VIEIRA SANTOS

(74) DANNEMANN, SIEMSEN, BIGLER &amp; IPANEMA MOREIRA

Prazo de validade: 10 (dez) anos contados a partir de 10/10/2019, mediante o recolhimento da taxa quinquenal de manutenção (Artigos 119 e 120 da LPI) e observadas as demais condições legais.

---

**(11) BR 30 2019 004870-1**

Fig. 1.1

Código 39 - Concessão do Registro

(22) 10/10/2019

(15) 05/11/2019

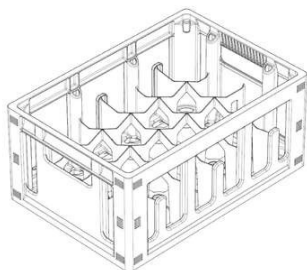
(45) 05/11/2019

(54) CONFIGURAÇÃO APLICADA A/EM ENGRADADO PARA GARRAFAS

(73) PISANI PLÁSTICOS S.A. (BR/RS)

(72) PAULO FRANCISCO WEBBER

(74) Sko Oyarzábal Marcas e Patentes Sociedade Simples Ltda.

Prazo de validade: 10 (dez) anos contados a partir de 10/10/2019, mediante o recolhimento da taxa quinquenal de manutenção (Artigos 119 e 120 da LPI) e observadas as demais condições legais.

---

**(11) BR 30 2019 004872-8**

Código 39 - Concessão do Registro

(22) 10/10/2019



Fig.1.1

(15) 05/11/2019

(45) 05/11/2019

(54) CONFIGURAÇÃO APLICADA A/EM VEÍCULO AUTOMOTIVO

(73) PICK UP INDÚSTRIA E COMÉRCIO DE CABINES EIRELI (BR/PR)

(72) ADMAR ESTRELLA BELLAN

(74) PAULO GUSTAVO ZANETTI MORAIS BADAN

Prazo de validade: 10 (dez) anos contados a partir de 10/10/2019, mediante o recolhimento da taxa quinquenal de manutenção (Artigos 119 e 120 da LPI) e observadas as demais condições legais.

**(11) BR 30 2019 004877-9**

Fig.1.1

Código 39 - Concessão do Registro

(22) 10/10/2019

(15) 05/11/2019

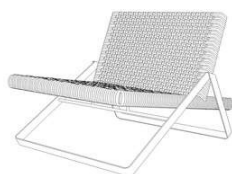
(45) 05/11/2019

(54) CONFIGURAÇÃO APLICADA A/EM POLTRONA

(73) FILIPE RODRIGUES MOREIRA RAMOS (BR/SP)

(72) FILIPE RODRIGUES MOREIRA RAMOS

Prazo de validade: 10 (dez) anos contados a partir de 10/10/2019, mediante o recolhimento da taxa quinquenal de manutenção (Artigos 119 e 120 da LPI) e observadas as demais condições legais.

**(11) BR 30 2019 004878-7**

FIG. 1.1

Código 39 - Concessão do Registro

(22) 11/10/2019

(15) 05/11/2019

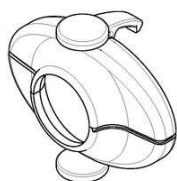
(45) 05/11/2019

(54) CONFIGURAÇÃO APLICADA A/EM TRAVA PARA SERINGA.

(73) FEMASYS, INC. (US)

(72) KATHY LEE-SEPSICK; JEREMY A. SIPOS

(74) KASZNAR LEONARDOS PROPRIEDADE INTELECTUAL

Prazo de validade: 10 (dez) anos contados a partir de 11/10/2019, mediante o recolhimento da taxa quinquenal de manutenção (Artigos 119 e 120 da LPI) e observadas as demais condições legais.

**(11) BR 30 2019 004879-5**

Código 39 - Concessão do Registro

(22) 11/10/2019

(15) 05/11/2019

(45) 05/11/2019

(54) CONFIGURAÇÃO APLICADA A/EM CALÇADO

(73) GRENDENE S.A. (BR/CE)

(72) EDSON MATSUO

(74) Remer Villaça &amp; Nogueira Assessoria e Consultoria de Prop. Intelectual S/S



Figura 1.1

Ltda.

Prazo de validade: 10 (dez) anos contados a partir de 11/10/2019, mediante o recolhimento da taxa quinquenal de manutenção (Artigos 119 e 120 da LPI) e observadas as demais condições legais.

---

**(11) BR 30 2019 004881-7**

Figura 1.1

Código 39 - Concessão do Registro

(22) 11/10/2019

(15) 05/11/2019

(45) 05/11/2019

(54) CONFIGURAÇÃO APLICADA A/EM CALÇADO

(73) GRENDENE S.A. (BR/CE)

(72) EDSON MATSUO

(74) Remer Villaça & Nogueira Assessoria e Consultoria de Prop. Intelectual S/S Ltda.

Prazo de validade: 10 (dez) anos contados a partir de 11/10/2019, mediante o recolhimento da taxa quinquenal de manutenção (Artigos 119 e 120 da LPI) e observadas as demais condições legais.

---

**(11) BR 30 2019 004882-5**

Figura 1.1

Código 39 - Concessão do Registro

(22) 11/10/2019

(15) 05/11/2019

(45) 05/11/2019

(54) CONFIGURAÇÃO APLICADA A/EM CALÇADO

(73) GRENDENE S.A. (BR/CE)

(72) EDSON MATSUO

(74) Remer Villaça & Nogueira Assessoria e Consultoria de Prop. Intelectual S/S Ltda.

Prazo de validade: 10 (dez) anos contados a partir de 11/10/2019, mediante o recolhimento da taxa quinquenal de manutenção (Artigos 119 e 120 da LPI) e observadas as demais condições legais.

---

**(11) BR 30 2019 004883-3**

Código 39 - Concessão do Registro

(22) 11/10/2019

(15) 05/11/2019

(45) 05/11/2019

(54) CONFIGURAÇÃO APLICADA A/EM CALÇADO

(73) GRENDENE S.A. (BR/CE)

(72) EDSON MATSUO



Figura 1.1

(74) Remer Villaça & Nogueira Assessoria e Consultoria de Prop. Intelectual S/S Ltda.

Prazo de validade: 10 (dez) anos contados a partir de 11/10/2019, mediante o recolhimento da taxa quinquenal de manutenção (Artigos 119 e 120 da LPI) e observadas as demais condições legais.

---

**(11) BR 30 2019 004884-1**

Figura 1.1

Código 39 - Concessão do Registro

(22) 11/10/2019

(15) 05/11/2019

(45) 05/11/2019

(54) CONFIGURAÇÃO APLICADA A/EM CALÇADO

(73) GRENDENE S.A. (BR/CE)

(72) EDSON MATSUO

(74) Remer Villaça & Nogueira Assessoria e Consultoria de Prop. Intelectual S/S Ltda.

Prazo de validade: 10 (dez) anos contados a partir de 11/10/2019, mediante o recolhimento da taxa quinquenal de manutenção (Artigos 119 e 120 da LPI) e observadas as demais condições legais.

---

**(11) BR 30 2019 004885-0**

Figura 1.1

Código 39 - Concessão do Registro

(22) 11/10/2019

(15) 05/11/2019

(45) 05/11/2019

(54) CONFIGURAÇÃO APLICADA A/EM CALÇADO

(73) GRENDENE S.A. (BR/CE)

(72) EDSON MATSUO

(74) Remer Villaça & Nogueira Assessoria e Consultoria de Prop. Intelectual S/S Ltda.

Prazo de validade: 10 (dez) anos contados a partir de 11/10/2019, mediante o recolhimento da taxa quinquenal de manutenção (Artigos 119 e 120 da LPI) e observadas as demais condições legais.

---

**(11) BR 30 2019 004890-6**

Código 39 - Concessão do Registro

(22) 11/10/2019

(15) 05/11/2019

(45) 05/11/2019

(54) CONFIGURAÇÃO APLICADA A/EM CLIMATIZADOR

(73) LUIS REGINALDO GOULART (BR/SP)

(72) LUIS REGINALDO GOULART

(74) Vilage Marcas e Patentes Ltda

FIG. 1.1

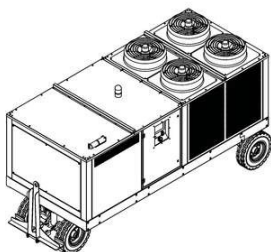

Prazo de validade: 10 (dez) anos contados a partir de 11/10/2019, mediante o recolhimento da taxa quinquenal de manutenção (Artigos 119 e 120 da LPI) e observadas as demais condições legais.

**(11) BR 30 2019 004891-4**

Figura 1.1

Código 39 - Concessão do Registro

(22) 11/10/2019

(15) 05/11/2019

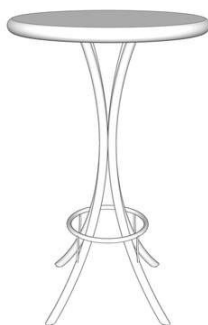
(45) 05/11/2019

(54) CONFIGURAÇÃO APLICADA A/EM MESA BISTRÔ

(73) MÓVEIS ARTESANAIS TAMBO EIRELI ME (BR/SC)

(72) FAGNER SEFFRIN ADLER

(74) JONAS MASSAIA DOS SANTOS

Prazo de validade: 10 (dez) anos contados a partir de 11/10/2019, mediante o recolhimento da taxa quinquenal de manutenção (Artigos 119 e 120 da LPI) e observadas as demais condições legais.

**(11) BR 30 2019 004898-1**

Figura 1.1

Código 39 - Concessão do Registro

(22) 11/10/2019

(15) 05/11/2019

(45) 05/11/2019

(54) CONFIGURAÇÃO APLICADA A/EM BANQUETA

(73) DOUGLAS ANDRIGHI (BR/SC)

(72) DOUGLAS ANDRIGHI

(74) JONAS MASSAIA DOS SANTOS

Prazo de validade: 10 (dez) anos contados a partir de 11/10/2019, mediante o recolhimento da taxa quinquenal de manutenção (Artigos 119 e 120 da LPI) e observadas as demais condições legais.

**(11) BR 30 2019 004899-0**

Código 39 - Concessão do Registro

(22) 11/10/2019

(15) 05/11/2019

(30) 03/07/2019 CN 201930351422.7

(45) 05/11/2019

(54) CONFIGURAÇÃO APLICADA A/EM APARELHO ELÍPTICO

(73) POLIMPORT - COMÉRCIO E EXPORTAÇÃO LTDA. (BR/SP)

(72) RODRIGO DANIELO

(74) DAVID DO NASCIMENTO ADVOGADOS ASSOCIADOS





Figura 1.1

Prazo de validade: 10 (dez) anos contados a partir de 11/10/2019, mediante o recolhimento da taxa quinquenal de manutenção (Artigos 119 e 120 da LPI) e observadas as demais condições legais.

**(11) BR 30 2019 004902-3**

FIGURA 1.1

Código 39 - Concessão do Registro

(22) 11/10/2019

(15) 05/11/2019

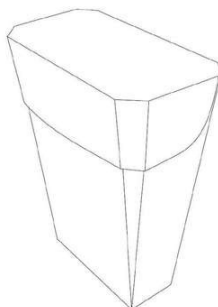
(30) 12/04/2019 IT 402019000000770

(45) 05/11/2019

(54) CONFIGURAÇÃO APLICADA A/EM PACOTE COM TAMPA ARTICULADA

(73) AZIONARIA COSTRUZIONI MACCHINE AUTOMATICHE A.C.M.A. S.P.A.

(IT)

(72) LUCA PARADISO; MARCO GHINI

(74) Tavares Propriedade Intelectual Ltda. (alt. de Tavares & Companhia Ltda)

Prazo de validade: 10 (dez) anos contados a partir de 11/10/2019, mediante o recolhimento da taxa quinquenal de manutenção (Artigos 119 e 120 da LPI) e observadas as demais condições legais.

**(11) BR 30 2019 004903-1**

FIGURA 1.4

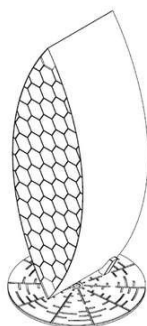

Código 39 - Concessão do Registro

(22) 11/10/2019

(15) 05/11/2019

(45) 05/11/2019

(54) CONFIGURAÇÃO APLICADA A/EM ADEGA

(73) RAFAEL CLADEMIR RACHOR (BR/RS)

(72) RAFAEL CLADEMIR RACHOR

(74) GILBERTO LUIS DA SILVEIRA

Prazo de validade: 10 (dez) anos contados a partir de 11/10/2019, mediante o recolhimento da taxa quinquenal de manutenção (Artigos 119 e 120 da LPI) e observadas as demais condições legais.

**(11) BR 30 2019 004904-0**

Código 39 - Concessão do Registro

(22) 11/10/2019

(15) 05/11/2019

(30) 12/04/2019 IT 402019000000770

(45) 05/11/2019

(54) CONFIGURAÇÃO APLICADA A/EM PACOTE COM TAMPA ARTICULADA

(73) AZIONARIA COSTRUZIONI MACCHINE AUTOMATICHE A.C.M.A. S.P.A.



Figura 1.1

(IT)

(72) LUCA PARADISO; MARCO GHINI

(74) TAVARES PROPRIEDADE INTELECTUAL LTDA. (ALT. DE TAVARES &amp; COMPANHIA LTDA)

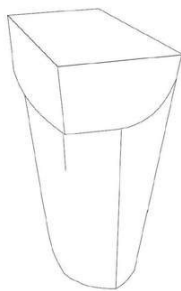
PRAZO DE VALIDADE: 10 (DEZ) ANOS CONTADOS A PARTIR DE 11/10/2019, MEDIANTE O RECOLHIMENTO DA TAXA QUINQUENAL DE MANUTENÇÃO (ARTIGOS 119 E 120 DA LPI) E OBSERVADAS AS DEMAIS CONDIÇÕES LEGAIS.

**(11) BR 30 2019 004906-6**

Figura 1.1

Código 39 - Concessão do Registro

(22) 11/10/2019

(15) 05/11/2019

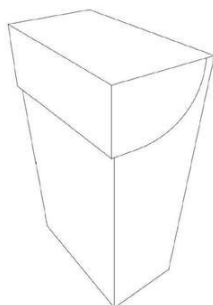
(30) 12/04/2019 IT 402019000000770

(45) 05/11/2019

(54) CONFIGURAÇÃO APLICADA A/EM PACOTE COM TAMPA ARTICULADA

(73) AZIONARIA COSTRUZIONI MACCHINE AUTOMATICHE A.C.M.A. S.P.A.

(IT)

(72) LUCA PARADISO; MARCO GHINI

(74) TAVARES PROPRIEDADE INTELECTUAL LTDA. (ALT. DE TAVARES &amp; COMPANHIA LTDA)

PRAZO DE VALIDADE: 10 (DEZ) ANOS CONTADOS A PARTIR DE 11/10/2019, MEDIANTE O RECOLHIMENTO DA TAXA QUINQUENAL DE MANUTENÇÃO (ARTIGOS 119 E 120 DA LPI) E OBSERVADAS AS DEMAIS CONDIÇÕES LEGAIS.

**(11) BR 30 2019 004916-3**

Figura 1.1

Código 39 - Concessão do Registro

(22) 13/10/2019

(15) 05/11/2019

(45) 05/11/2019

(54) CONFIGURAÇÃO APLICADA A/EM CADEIRA

(73) LIDER INDUSTRIA E COMERCIO DE ESTOFADOS LTDA (BR/MG)

(72) CÉLIA ALVES NOGUEIRA DE SOUZA

(74) EDUARDO LÍVIO DAIMOND

PRAZO DE VALIDADE: 10 (DEZ) ANOS CONTADOS A PARTIR DE 13/10/2019, MEDIANTE O RECOLHIMENTO DA TAXA QUINQUENAL DE MANUTENÇÃO (ARTIGOS 119 E 120 DA LPI) E OBSERVADAS AS DEMAIS CONDIÇÕES LEGAIS.

**(11) BR 30 2019 004917-1**

Código 39 - Concessão do Registro

(22) 13/10/2019

(15) 05/11/2019

(45) 05/11/2019

(54) CONFIGURAÇÃO APLICADA A/EM CADEIRA

(73) LIDER INDUSTRIA E COMERCIO DE ESTOFADOS LTDA (BR/MG)

(72) CÉLIA ALVES NOGUEIRA DE SOUZA



Figura 1.1

(74) EDUARDO LÍVIO DAIMOND

Prazo de validade: 10 (dez) anos contados a partir de 13/10/2019, mediante o recolhimento da taxa quinquenal de manutenção (Artigos 119 e 120 da LPI) e observadas as demais condições legais.

**(11) BR 30 2019 004935-0**

Figura 1.1

Código 39 - Concessão do Registro

(22) 14/10/2019

(15) 05/11/2019

(30) 15/04/2019 US 29/687,739

(45) 05/11/2019

(54) CONFIGURAÇÃO APLICADA A/EM RECIPIENTE PARA LIQUIDIFICADOR

(73) CAPBRAN HOLDINGS, LLC (US)

(72) ROBERT FINNANCE

(74) TAVARES PROPRIEDADE INTELECTUAL LTDA. (ALT. DE TAVARES &amp; COMPANHIA LTDA)

Prazo de validade: 10 (dez) anos contados a partir de 14/10/2019, mediante o recolhimento da taxa quinquenal de manutenção (Artigos 119 e 120 da LPI) e observadas as demais condições legais.

**(11) BR 30 2019 004936-8**

Figura 1.1

Código 39 - Concessão do Registro

(22) 14/10/2019

(15) 05/11/2019

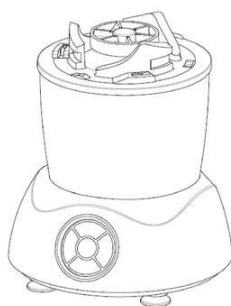
(30) 15/04/2019 US 29/687,737

(45) 05/11/2019

(54) CONFIGURAÇÃO APLICADA A/EM LIQUIDIFICADOR

(73) CAPBRAN HOLDINGS, LLC (US)

(72) ROBERT FINNANCE

(74) TAVARES PROPRIEDADE INTELECTUAL LTDA. (ALT. DE TAVARES &amp; COMPANHIA LTDA)

Prazo de validade: 10 (dez) anos contados a partir de 14/10/2019, mediante o recolhimento da taxa quinquenal de manutenção (Artigos 119 e 120 da LPI) e observadas as demais condições legais.

**(11) BR 30 2019 004943-0**

Código 39 - Concessão do Registro

(22) 14/10/2019

(15) 05/11/2019

(45) 05/11/2019

(54) CONFIGURAÇÃO APLICADA A/EM TAMPA PARA GARRAFA

(73) SONIA REGINA MARTINS MENDES (BR/SP)

(72) SONIA REGINA MARTINS MENDES



FIG.1.6

(74) Beerre Assessoria Empresarial Ltda.(Alt. de Beerre Assessoria Emp. S/C.LTDA.)

Prazo de validade: 10 (dez) anos contados a partir de 14/10/2019, mediante o recolhimento da taxa quinquenal de manutenção (Artigos 119 e 120 da LPI) e observadas as demais condições legais.

---

**(11) BR 30 2019 004945-7**

FIG.1.1

Código 39 - Concessão do Registro

(22) 14/10/2019

(15) 05/11/2019

(45) 05/11/2019

(54) CONFIGURAÇÃO APLICADA A/EM GARRAFA

(73) SONIA REGINA MARTINS MENDES (BR/SP)

(72) SONIA REGINA MARTINS MENDES

(74) Beerre Assessoria Empresarial Ltda.(Alt. de Beerre Assessoria Emp. S/C.LTDA.)

Prazo de validade: 10 (dez) anos contados a partir de 14/10/2019, mediante o recolhimento da taxa quinquenal de manutenção (Artigos 119 e 120 da LPI) e observadas as demais condições legais.

---

**(11) BR 30 2019 004946-5**

FIG.1.1

Código 39 - Concessão do Registro

(22) 14/10/2019

(15) 05/11/2019

(45) 05/11/2019

(54) CONFIGURAÇÃO APLICADA A/EM GARRAFA

(73) SONIA REGINA MARTINS MENDES (BR/SP)

(72) SONIA REGINA MARTINS MENDES

(74) Beerre Assessoria Empresarial Ltda.(Alt. de Beerre Assessoria Emp. S/C.LTDA.)

Prazo de validade: 10 (dez) anos contados a partir de 14/10/2019, mediante o recolhimento da taxa quinquenal de manutenção (Artigos 119 e 120 da LPI) e observadas as demais condições legais.

---

**(11) BR 30 2019 004947-3**

Código 39 - Concessão do Registro

(22) 14/10/2019

(15) 05/11/2019

(45) 05/11/2019

(54) CONFIGURAÇÃO APLICADA A/EM GARRAFA

(73) SONIA REGINA MARTINS MENDES (BR/SP)

(72) SONIA REGINA MARTINS MENDES

(74) Beerre Assessoria Empresarial Ltda.(Alt. de Beerre Assessoria Emp.



FIG. 1.1

S/C.LTDA.)

Prazo de validade: 10 (dez) anos contados a partir de 14/10/2019, mediante o recolhimento da taxa quinzenal de manutenção (Artigos 119 e 120 da LPI) e observadas as demais condições legais.

**(11) BR 30 2019 004948-1**

FIG. 1.1



Código 39 - Concessão do Registro

(22) 14/10/2019

(15) 05/11/2019

(45) 05/11/2019

(54) CONFIGURAÇÃO APLICADA A/EM CONE URINÁRIO

(73) DANIELA MENDONÇA FERREIRA (BR/SP)

(72) DANIELA MENDONÇA FERREIRA

(74) Vilage Marcas e Patentes Ltda

Prazo de validade: 10 (dez) anos contados a partir de 14/10/2019, mediante o recolhimento da taxa quinzenal de manutenção (Artigos 119 e 120 da LPI) e observadas as demais condições legais.

**(11) BR 30 2019 004949-0**

FIG. 1.1 - Perspectiva

Código 39 - Concessão do Registro

(22) 14/10/2019

(15) 05/11/2019

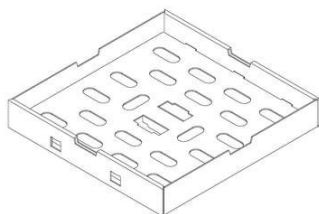
(45) 05/11/2019

(54) CONFIGURAÇÃO APLICADA A/EM CAIXA DE PIZZA.

(73) ELIANE CRISTINA MENSATO EPP. (BR/SP)

(72) CARLOS ABERTO ROSATTI

(74) RODRIGO GOMES GALVEZ

Prazo de validade: 10 (dez) anos contados a partir de 14/10/2019, mediante o recolhimento da taxa quinzenal de manutenção (Artigos 119 e 120 da LPI) e observadas as demais condições legais.

**(11) BR 30 2019 004950-3**

Código 39 - Concessão do Registro

(22) 14/10/2019

(15) 05/11/2019

(45) 05/11/2019

(54) CONFIGURAÇÃO APLICADA A/EM SOFÁ

(73) LIDER INDUSTRIA E COMERCIO DE ESTOFADOS LTDA (BR/MG)

(72) CÉLIA ALVES NOGUEIRA DE SOUZA

(74) EDUARDO LÍVIO DAIMOND

Prazo de validade: 10 (dez) anos contados a partir de 14/10/2019, mediante o



Figura 1.1

recolhimento da taxa quinquenal de manutenção (Artigos 119 e 120 da LPI) e observadas as demais condições legais.

**(11) BR 30 2019 004951-1**



Figura 1.1

Código 39 - Concessão do Registro

(22) 14/10/2019

(15) 05/11/2019

(45) 05/11/2019

(54) CONFIGURAÇÃO APLICADA A/EM SOFÁ

(73) LIDER INDUSTRIA E COMERCIO DE ESTOFADOS LTDA (BR/MG)

(72) CÉLIA ALVES NOGUEIRA DE SOUZA

(74) EDUARDO LÍVIO DAIMOND

Prazo de validade: 10 (dez) anos contados a partir de 14/10/2019, mediante o recolhimento da taxa quinquenal de manutenção (Artigos 119 e 120 da LPI) e observadas as demais condições legais.

**(11) BR 30 2019 004952-0**



Figura 1.1

Código 39 - Concessão do Registro

(22) 14/10/2019

(15) 05/11/2019

(45) 05/11/2019

(54) CONFIGURAÇÃO APLICADA A/EM SOFÁ

(73) LIDER INDUSTRIA E COMERCIO DE ESTOFADOS LTDA (BR/MG)

(72) CÉLIA ALVES NOGUEIRA DE SOUZA

(74) EDUARDO LÍVIO DAIMOND

Prazo de validade: 10 (dez) anos contados a partir de 14/10/2019, mediante o recolhimento da taxa quinquenal de manutenção (Artigos 119 e 120 da LPI) e observadas as demais condições legais.

**(11) BR 32 2018 055450-0**



Figura 1.1

Código 39 - Concessão do Registro

(22) 27/02/2014

(15) 05/11/2019

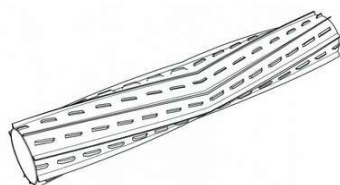
(30) 18/10/2013 US 29/470,255

(45) 05/11/2019

(54) CONFIGURAÇÃO APLICADA EM ROLO DE ASPIRADOR

(62) BR 30 2014 000876-5 27/02/2014

(73) IROBOT CORPORATION (US)

(72) RICHARD JOSEPH THERRIEN

---

(74) PEDRO AFONSO VIEIRA BHERING

Prazo de validade: 10 (dez) anos contados a partir de 27/02/2014, mediante o recolhimento da taxa quinquenal de manutenção (Artigos 119 e 120 da LPI) e observadas as demais condições legais.

---

(11) BR 32 2019 000168-6



**Fig. 1.1**

Código 39 - Concessão do Registro

(22) 06/09/2018

(15) 05/11/2019

(30) 12/04/2018 EM 005231099

(45) 05/11/2019

(54) PADRÃO ORNAMENTAL APLICADO A/EM INTERFACE GRÁFICA PARA BARBEADOR

(62) BR 30 2018 054085-9 06/09/2018

(73) KONINKLIJKE PHILIPS N.V. (NL)

(72) JENS PETER KOPHMANN ANDERSSON; SETH PETER MALKIN FRANKEL

(74) DANIEL ADVOGADOS (ALT.DE DANIEL & CIA)

Prazo de validade: 10 (dez) anos contados a partir de 06/09/2018, mediante o recolhimento da taxa quinquenal de manutenção (Artigos 119 e 120 da LPI) e observadas as demais condições legais.

---

(11) BR 32 2019 000170-8



**Fig. 1.1**

Código 39 - Concessão do Registro

(22) 06/09/2018

(15) 05/11/2019

(30) 12/04/2018 EM 005231099

(45) 05/11/2019

(54) PADRÃO ORNAMENTAL APLICADO A/EM INTERFACE GRÁFICA PARA BARBEADOR

(62) BR 30 2018 054085-9 06/09/2018

(73) KONINKLIJKE PHILIPS N.V. (NL)

(72) JENS PETER KOPHMANN ANDERSSON; SETH PETER MALKIN FRANKEL

(74) DANIEL ADVOGADOS (ALT.DE DANIEL & CIA)

Prazo de validade: 10 (dez) anos contados a partir de 06/09/2018, mediante o recolhimento da taxa quinquenal de manutenção (Artigos 119 e 120 da LPI) e observadas as demais condições legais.

---

(11) BR 32 2019 000172-4

Código 39 - Concessão do Registro

(22) 06/09/2018

(15) 05/11/2019

(30) 12/04/2018 EM 005231099

**Fig. 1.1**

(45) 05/11/2019

(54) PADRÃO ORNAMENTAL APLICADO A/EM INTERFACE GRÁFICA PARA BARBEADOR

(62) BR 30 2018 054085-9 06/09/2018

(73) KONINKLIJKE PHILIPS N.V. (NL)

(72) JENS PETER KOPHMANN ANDERSSON; SETH PETER MALKIN FRANKEL

(74) DANIEL ADVOGADOS (ALT.DE DANIEL & CIA)

Prazo de validade: 10 (dez) anos contados a partir de 06/09/2018, mediante o recolhimento da taxa quinquenal de manutenção (Artigos 119 e 120 da LPI) e observadas as demais condições legais.

---

(11) BR 32 2019 000174-0

**Fig. 1.1**

Código 39 - Concessão do Registro

(22) 06/09/2018

(15) 05/11/2019

(30) 12/04/2018 EM 005231099

(45) 05/11/2019

(54) PADRÃO ORNAMENTAL APLICADO A/EM INTERFACE GRÁFICA PARA BARBEADOR

(62) BR 30 2018 054085-9 06/09/2018

(73) KONINKLIJKE PHILIPS N.V. (NL)

(72) JENS PETER KOPHMANN ANDERSSON; SETH PETER MALKIN FRANKEL

(74) DANIEL ADVOGADOS (ALT.DE DANIEL & CIA)

Prazo de validade: 10 (dez) anos contados a partir de 06/09/2018, mediante o recolhimento da taxa quinquenal de manutenção (Artigos 119 e 120 da LPI) e observadas as demais condições legais.

---

(11) BR 32 2019 000176-7

**Fig. 1.1**

Código 39 - Concessão do Registro

(22) 06/09/2018

(15) 05/11/2019

(30) 12/04/2018 EM 005231099

(45) 05/11/2019

(54) PADRÃO ORNAMENTAL APLICADO A/EM INTERFACE GRÁFICA PARA BARBEADOR

(62) BR 30 2018 054085-9 06/09/2018

(73) KONINKLIJKE PHILIPS N.V. (NL)

(72) JENS PETER KOPHMANN ANDERSSON; SETH PETER MALKIN FRANKEL

(74) DANIEL ADVOGADOS (ALT.DE DANIEL & CIA)

Prazo de validade: 10 (dez) anos contados a partir de 06/09/2018, mediante o recolhimento da taxa quinquenal de manutenção (Artigos 119 e 120 da LPI) e



---

observadas as demais condições legais.

---

(11) BR 32 2019 000178-3



**Fig. 1.1**

Código 39 - Concessão do Registro

(22) 06/09/2018

(15) 05/11/2019

(30) 12/04/2018 EM 005231099

(45) 05/11/2019

(54) PADRÃO ORNAMENTAL APLICADO A/EM INTERFACE GRÁFICA PARA BARBEADOR

(62) BR 30 2018 054085-9 06/09/2018

(73) KONINKLIJKE PHILIPS N.V. (NL)

(72) JENS PETER KOPHMANN ANDERSSON; SETH PETER MALKIN FRANKEL

(74) DANIEL ADVOGADOS (ALT.DE DANIEL & CIA)

Prazo de validade: 10 (dez) anos contados a partir de 06/09/2018, mediante o recolhimento da taxa quinquenal de manutenção (Artigos 119 e 120 da LPI) e observadas as demais condições legais.

---

(11) BR 32 2019 000467-7

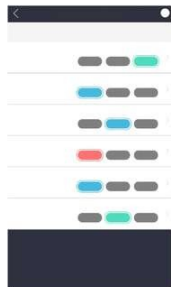

FIG. 1.1

Código 39 - Concessão do Registro

(22) 28/08/2017

(15) 05/11/2019

(30) 28/02/2017 US 29/595,587

(43) 23/07/2019

(54) PADRÃO ORNAMENTAL APLICADO A/EM INTERFACE GRÁFICA PARA TELA DE DISPOSITIVO ELETRÔNICO

(62) BR 30 2017 003740-2 28/08/2017

(73) ORIG3N, INC. (US)

(72) ROBIN Y. SMITH; KATE BLANCHARD; SUNIL ANANT GUPTA; EDWARD JOSEPH COFFEY; MARCIE A. GLICKSMAN; BRIAN PHILLIPS

(74) DANNEMANN, SIEMSEN, BIGLER & IPANEMA MOREIRA

Prazo de validade: 10 (dez) anos contados a partir de 28/08/2017, mediante o recolhimento da taxa quinquenal de manutenção (Artigos 119 e 120 da LPI) e observadas as demais condições legais.

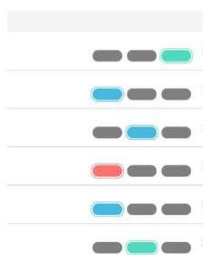

FIG. 2.1



FIG. 3.1

**(11) BR 32 2019 000468-5**



FIG. 1.1  
Vista frontal



FIG. 2.1  
Vista frontal

Código 39 - Concessão do Registro

(22) 28/08/2017

(15) 05/11/2019

(30) 28/02/2017 US 29/595,587

(43) 23/07/2019

(54) PADRÃO ORNAMENTAL APLICADO A/EM INTERFACE GRÁFICA PARA TELA DE DISPOSITIVO ELETRÔNICO

(62) BR 30 2017 003740-2 28/08/2017

(73) ORIG3N, INC. (US)

(72) ROBIN Y. SMITH; KATE BLANCHARD; SUNIL ANANT GUPTA; EDWARD JOSEPH COFFEY; MARCIE A. GLICKSMAN; BRIAN PHILLIPS

(74) DANNEMANN, SIEMSEN, BIGLER & IPANEMA MOREIRA

Prazo de validade: 10 (dez) anos contados a partir de 28/08/2017, mediante o recolhimento da taxa quinquenal de manutenção (Artigos 119 e 120 da LPI) e observadas as demais condições legais.

**(11) BR 32 2019 001956-9**

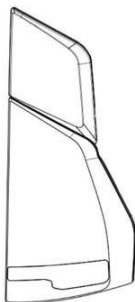

FIG. 1.1

Código 39 - Concessão do Registro

(22) 10/05/2018

(15) 05/11/2019

(45) 05/11/2019

(54) CONFIGURAÇÃO APLICADA A/EM LENTE DE LANTERNA PARA VEÍCULO

(62) BR 30 2018 001957-1 10/05/2018

(73) CARBUSS INDUSTRIA CATARINENSE DE CARROCERIAS LTDA (BR/SC)

(72) Sigilo de Autor, conforme solicitado e com base no artigo 6º, § 4º da LPI

(74) ELAINE LAU DA SILVA PEREIRA

Prazo de validade: 10 (dez) anos contados a partir de 10/05/2018, mediante o recolhimento da taxa quinquenal de manutenção (Artigos 119 e 120 da LPI) e observadas as demais condições legais.

---

**(11) BR 32 2019 001959-3**

FIG 1.1

Código 39 - Concessão do Registro

(22) 10/05/2018

(15) 05/11/2019

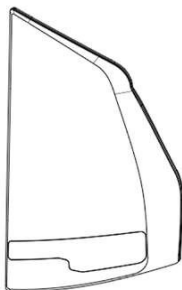
(45) 05/11/2019

(54) CONFIGURAÇÃO APLICADA A/EM LENTE DE LANTERNA PARA VEÍCULO

(62) BR 30 2018 001957-1 10/05/2018

(73) CARBUSS INDUSTRIA CATARINENSE DE CARROCERIAS LTDA (BR/SC)

(72) Sigilo de Autor, conforme solicitado e com base no artigo 6º, § 4º da LPI

(74) ELAINE LAU DA SILVA PEREIRA

Prazo de validade: 10 (dez) anos contados a partir de 10/05/2018, mediante o recolhimento da taxa quinquenal de manutenção (Artigos 119 e 120 da LPI) e observadas as demais condições legais.

---

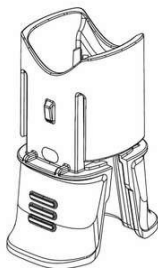
**(11) BR 32 2019 004794-5**FIG. 1.1  
Vista em perspectiva

Código 39 - Concessão do Registro

(22) 10/01/2019

(15) 05/11/2019

(30) 11/07/2018 GB GB6039007; 11/07/2018 GB GB6039006; 11/07/2018 GB GB6039008; 11/07/2018 GB GB6039011; 11/07/2018 GB GB6039009; 11/07/2018 GB GB6039010

(45) 05/11/2019

(54) CONFIGURAÇÃO APLICADA A/EM DISPOSITIVO MÉDICO

(62) BR 30 2019 000113-6 10/01/2019

(73) JANSSEN PHARMACEUTICALS, INC. (US)

(72) JAMES MCLUSKY; NICK FOLEY; JIMMY MOWER; MICHAEL CANNAMELA; PETER KRULEVITCH; JAMES FLINT

(74) DANNEMANN, SIEMSEN, BIGLER &amp; IPANEMA MOREIRA

Prazo de validade: 10 (dez) anos contados a partir de 10/01/2019, mediante o recolhimento da taxa quinquenal de manutenção (Artigos 119 e 120 da LPI) e observadas as demais condições legais.

FIG. 2.1  
Vista em perspectiva

---

**(11) BR 32 2019 004802-0**

Código 39 - Concessão do Registro

(22) 22/07/2019



Fig. 1.1

(15) 05/11/2019

(45) 05/11/2019

(54) CONFIGURAÇÃO APLICADA A/EM EMBALAGEM

(62) BR 30 2019 003292-9 22/07/2019

(73) TERMOTÉCNICA LTDA. (BR/SC)

(72) ALBANO SCHMIDT

(74) MONTAURY PIMENTA, MACHADO &amp; VIEIRA DE MELLO ADVOGADOS

Prazo de validade: 10 (dez) anos contados a partir de 22/07/2019, mediante o recolhimento da taxa quinquenal de manutenção (Artigos 119 e 120 da LPI) e observadas as demais condições legais.

**(11) BR 32 2019 004803-8**

Fig. 1.1

Código 39 - Concessão do Registro

(22) 22/07/2019

(15) 05/11/2019

(45) 05/11/2019

(54) CONFIGURAÇÃO APLICADA A/EM EMBALAGEM

(62) BR 30 2019 003294-5 22/07/2019

(73) TERMOTÉCNICA LTDA. (BR/SC)

(72) ALBANO SCHMIDT

(74) MONTAURY PIMENTA, MACHADO &amp; VIEIRA DE MELLO ADVOGADOS

Prazo de validade: 10 (dez) anos contados a partir de 22/07/2019, mediante o recolhimento da taxa quinquenal de manutenção (Artigos 119 e 120 da LPI) e observadas as demais condições legais.

**(11) BR 32 2019 004811-9**

Figura 1.1

Código 39 - Concessão do Registro

(22) 24/05/2019

(15) 05/11/2019

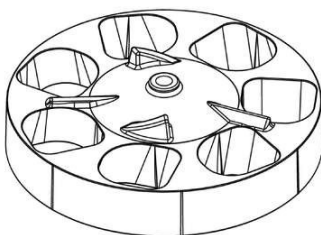
(30) 26/11/2018 WO DM/200947

(45) 05/11/2019

(54) CONFIGURAÇÃO APLICADA A/EM ALIMENTADOR DE ESPREMEDOR DE FRUTAS

(62) BR 30 2019 002224-9 24/05/2019

(73) ZUMMO INNOVACIONES MECÁNICAS, S.A. (ES)

(72) EUGENIO CONTELL

(74) Clarke, Modet Propriedade Intelectual Ltda.

Prazo de validade: 10 (dez) anos contados a partir de 24/05/2019, mediante o recolhimento da taxa quinquenal de manutenção (Artigos 119 e 120 da LPI) e observadas as demais condições legais.

**(11) BR 32 2019 004813-5**

Código 39 - Concessão do Registro

(22) 24/05/2019



Figura 1.1

(15) 05/11/2019

(30) 26/11/2018 WO DM/200947

(45) 05/11/2019

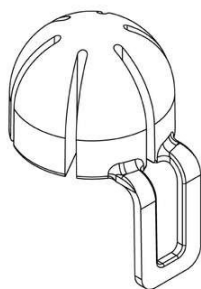
(54) CONFIGURAÇÃO APLICADA A/EM COPO DE ESPREMEDOR DE FRUTAS

(62) BR 30 2019 002224-9 24/05/2019

(73) ZUMMO INNOVACIONES MECÁNICAS, S.A. (ES)

(72) EUGENIO CONTELL

(74) Clarke, Modet Propriedade Intelectual Ltda.

Prazo de validade: 10 (dez) anos contados a partir de 24/05/2019, mediante o recolhimento da taxa quinquenal de manutenção (Artigos 119 e 120 da LPI) e observadas as demais condições legais.

**(11) BR 32 2019 004815-1**

Figura 1.1

Código 39 - Concessão do Registro

(22) 24/05/2019

(15) 05/11/2019

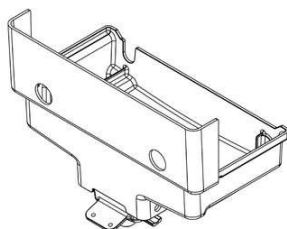
(30) 26/11/2018 WO DM/200947

(45) 05/11/2019

(54) CONFIGURAÇÃO APLICADA A/EM BANDEJA DE ESPREMEDOR DE FRUTAS

(62) BR 30 2019 002224-9 24/05/2019

(73) ZUMMO INNOVACIONES MECÁNICAS, S.A. (ES)

(72) EUGENIO CONTELL

(74) Clarke, Modet Propriedade Intelectual Ltda.

Prazo de validade: 10 (dez) anos contados a partir de 24/05/2019, mediante o recolhimento da taxa quinquenal de manutenção (Artigos 119 e 120 da LPI) e observadas as demais condições legais.

**(11) BR 32 2019 004928-0**

Figura 1.1

Código 39 - Concessão do Registro

(22) 29/05/2019

(15) 05/11/2019

(45) 05/11/2019

(54) CONFIGURAÇÃO APLICADA A/EM PULSEIRA

(62) BR 30 2019 002333-4 29/05/2019

(73) UNIVERSIDADE FEDERAL DE MINAS GERAIS (BR/MG)

(72) EMANUELE MARTINIANO SANTIAGO; MARCELO SILVA PINTO

Prazo de validade: 10 (dez) anos contados a partir de 29/05/2019, mediante o recolhimento da taxa quinquenal de manutenção (Artigos 119 e 120 da LPI) e observadas as demais condições legais.

**(11) BR 32 2019 004938-7**

Código 39 - Concessão do Registro

(22) 30/05/2019

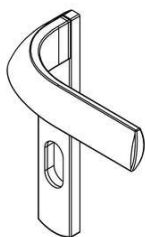

FIG. 1.1

(15) 05/11/2019

(45) 05/11/2019

(54) CONFIGURAÇÃO APLICADA A/EM MAÇANETA

(62) BR 30 2019 002348-2 30/05/2019

(73) PAPAIZ - UDINESE METAIS INDÚSTRIA E COMERCIO LTDA. (BR/SP)

(72) LEONARDO NOGUEIRA DE SOUZA

(74) NEWTON SILVEIRA

Prazo de validade: 10 (dez) anos contados a partir de 30/05/2019, mediante o recolhimento da taxa quinquenal de manutenção (Artigos 119 e 120 da LPI) e observadas as demais condições legais.

**(11) BR 32 2019 004941-7**

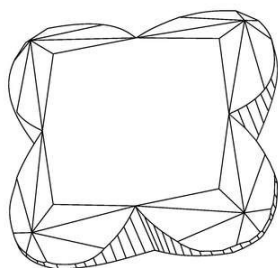

Fig. 1.1

Código 39 - Concessão do Registro

(22) 11/04/2019

(15) 05/11/2019

(30) 12/10/2018 FR 2018-4629; 12/10/2018 FR 2018-4631

(45) 05/11/2019

(54) CONFIGURAÇÃO APLICADA A/EM PEDRA PRECIOSA

(62) BR 30 2019 001466-1 11/04/2019

(73) LOUIS VUITTON MALLETIER (FR)

(72) DE HANTSETTERS BART

(74) CAROLINA NAKATA

Prazo de validade: 10 (dez) anos contados a partir de 11/04/2019, mediante o recolhimento da taxa quinquenal de manutenção (Artigos 119 e 120 da LPI) e observadas as demais condições legais.

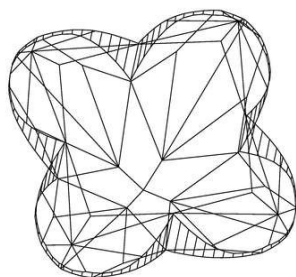

Fig. 2.1

**Código 40 - Publicação do Parecer de Mérito**

Notificação da emissão do parecer de mérito conforme previsto no Art. 111 da LPI.  
Poderá ser requerida cópia do parecer.

---

<b>(11) BR 30 2013 004506-4</b>	Código 40 - Publicação do Parecer de Mérito (15) 30/12/2014 (73) JACK VARTANIAN - EPP (BR/SP) (74) TINOCO SOARES & FILHO LTDA Não foram identificadas anterioridades: o registro atende o artigo 95 da LPI.
<b>(11) BR 30 2016 003065-0</b>	Código 40 - Publicação do Parecer de Mérito (15) 06/11/2018 (73) INDAIÁ BRASIL ÁGUAS MINERAIS LTDA (BR/CE) (74) ANA VLÁDIA CÉSAR BARREIRA Não foram identificadas anterioridades: o registro atende o artigo 95 da LPI.
<b>(11) BR 30 2018 002801-5</b>	Código 40 - Publicação do Parecer de Mérito (15) 16/10/2018 (73) J.D. NEUHAUS HOLDING GMBH & CO. KG (DE) (74) DANNEMANN, SIEMSEN, BIGLER & IPANEMA MOREIRA Não foram identificadas anterioridades: o registro atende o artigo 95 da LPI.
<b>(11) BR 30 2018 002972-0</b>	Código 40 - Publicação do Parecer de Mérito (15) 18/09/2018 (73) INDÚSTRIA E COM. DE PRODUTOS DE LIMPEZA SÃO FRANCISCO LTDA - EPP (BR/SP) (74) FOCUS MARCAS E PATENTES LTDA. Não foram identificadas anterioridades: o registro atende o artigo 95 da LPI.
<b>(11) BR 30 2018 003027-3</b>	Código 40 - Publicação do Parecer de Mérito (15) 18/09/2018 (73) REINALDO ANTONIO RAMOS (BR/SP) (74) Marcelo Lotze Não foram identificadas anterioridades: o registro atende o artigo 95 da LPI.
<b>(11) DI 7002797-8</b>	Código 40 - Publicação do Parecer de Mérito (15) 01/03/2011 (73) Marcel Brandao Maia (BR/SP) (74) MANOEL PAIXÃO DO NASCIMENTO Não foram identificadas anterioridades: o registro atende o artigo 95 da LPI.





**Código 41 - Nulidade Administrativa**

Notificação, ao titular do Registro, de instauração de processo administrativo de nulidade. Desta data corre o prazo de 60 (sessenta) dias para eventual contestação do titular (Art. 114 da LPI). Se interposto o pedido de nulidade no prazo de 60 (sessenta) dias contados da data da concessão, os efeitos da concessão do Registro serão suspensos (Art. 113 § 2º). Poderá ser requerida cópia do processo de nulidade através de formulário específico. 100 42 Notificação da extinção do registro de desenho industrial, pela expiração do prazo de vigência de proteção legal ou da prorrogação.

---

**(11) BR 30 2014 003776-5**

Código 41 - Nulidade Administrativa

(15) 15/03/2016

(73) ANTÔNIO CARLOS DANIELE (BR/SC)

(74) SANDRO WUNDERLICH

Processo Administrativo de Nulidade instaurado por requerimento de terceiros através da Pet. (WB) 870190107150, de 22/10/2019. Interessado(s): UNIPLAST SA. Procurador(es): Geisler Chbane Bosso.

---

**(11) BR 30 2019 001266-9**

Código 41 - Nulidade Administrativa

(15) 10/09/2019

(73) UNIPLAST SA (BR/SC)

(74) Vilage Marcas e Patentes Ltda

Processo Administrativo de Nulidade instaurado por requerimento de terceiros através da Pet. (WB) 870190107215, de 23/10/2019, ficando suspensos os efeitos da concessão, de acordo com o parágrafo 2º do artigo 113 da Lei 9279/96. Interessado(s): ANTÔNIO CARLOS DANIELE. Procurador(es): Sandro Wunderlich.

**Código 44 - Extinção - Art. 119 inciso III da LPI**

Notificação da extinção do registro de desenho industrial pela falta de pagamento da retribuição prevista nos Arts. 108 e 120 da LPI.

---

**(11) BR 30 2014 001553-2**

Código 44 - Extinção - Art. 119 inciso III da LPI  
(15) 26/01/2016  
(73) MARCOS ANTONIO CUISSE (BR/SP)  
(74) SCORPIONS MARCAS E PATENTES LTDA  
Registro extinto a contar de 08/04/2019.

---

**(11) BR 30 2014 001557-5**

Código 44 - Extinção - Art. 119 inciso III da LPI  
(15) 26/01/2016  
(73) BRIDGESTONE AMERICAS TIRE OPERATIONS, LLC (US)  
(74) DANNEMANN, SIEMSEN, BIGLER & IPANEMA MOREIRA  
Registro extinto a contar de 08/04/2019.

---

**(11) BR 30 2014 001564-8**

Código 44 - Extinção - Art. 119 inciso III da LPI  
(15) 26/01/2016  
(73) JEAN GILBERTI GODAS (BR/SP)  
(74) BEERRE ASSESSORIA EMPRESARIAL LTDA  
Registro extinto a contar de 08/04/2019.

---

**(11) BR 30 2014 001565-6**

Código 44 - Extinção - Art. 119 inciso III da LPI  
(15) 26/01/2016  
(73) JOSÉ SACRAMENTO DE SOUZA (BR/SP)  
(74) JOSÉ EDIS RODRIGUES  
Registro extinto a contar de 08/04/2019.

---

**(11) BR 30 2014 001575-3**

Código 44 - Extinção - Art. 119 inciso III da LPI  
(15) 26/05/2015  
(73) GIBSON INNOVATIONS BELGIUM NV (BE)  
(74) DANIEL ADVOGADOS  
Registro extinto a contar de 08/04/2019.

---

**(11) BR 30 2014 001577-0**

Código 44 - Extinção - Art. 119 inciso III da LPI  
(15) 02/06/2015  
(73) GIBSON INNOVATIONS BELGIUM NV (BE)  
(74) DANIEL ADVOGADOS  
Registro extinto a contar de 08/04/2019.

---

**(11) BR 30 2014 001579-6**

Código 44 - Extinção - Art. 119 inciso III da LPI  
(15) 02/06/2015

---

(73) GIBSON INNOVATIONS BELGIUM NV (BE)

(74) DANIEL ADVOGADOS

Registro extinto a contar de 08/04/2019.

---

**(11) BR 30 2014 001584-2**

Código 44 - Extinção - Art. 119 inciso III da LPI

(15) 23/02/2016

(73) FIAT GROUP AUTOMOBILES (IT)

Registro extinto a contar de 09/04/2019.

---

**(11) BR 30 2014 001585-0**

Código 44 - Extinção - Art. 119 inciso III da LPI

(15) 02/06/2015

(73) COTIPLÁS INDÚSTRIA E COMÉRCIO DE ARTEFATOS PLÁSTICOS LTDA.  
(BR/SP)

(74) BRAGA & BRAGA ASSOCIADOS - ADVOGADOS

Registro extinto a contar de 09/04/2019.

---

**(11) BR 30 2014 001586-9**

Código 44 - Extinção - Art. 119 inciso III da LPI

(15) 02/06/2015

(73) COTIPLÁS INDÚSTRIA E COMÉRCIO DE ARTEFATOS PLÁSTICOS LTDA.  
(BR/SP)

(74) BRAGA & BRAGA ASSOCIADOS - ADVOGADOS

Registro extinto a contar de 09/04/2019.

---

**(11) BR 30 2014 001587-7**

Código 44 - Extinção - Art. 119 inciso III da LPI

(15) 25/04/2017

(73) BRIDGESTONE AMERICAS TIRE OPERATIONS, LLC (US)

(74) DANNEMANN, SIEMSEN, BIGLER & IPANEMA MOREIRA

Registro extinto a contar de 09/04/2019.

---

**(11) BR 30 2014 001588-5**

Código 44 - Extinção - Art. 119 inciso III da LPI

(15) 26/04/2016

(73) BRIDGESTONE AMERICAS TIRE OPERATIONS, LLC (US)

(74) DANNEMANN, SIEMSEN, BIGLER & IPANEMA MOREIRA

Registro extinto a contar de 09/04/2019.

---

**(11) BR 30 2014 001589-3**

Código 44 - Extinção - Art. 119 inciso III da LPI

(15) 25/04/2017

(73) BRIDGESTONE AMERICAS TIRE OPERATIONS, LLC (US)

(74) DANNEMANN, SIEMSEN, BIGLER E IPANEMA MOREIRA

Registro extinto a contar de 09/04/2019.

---

**(11) BR 30 2014 001592-3**

Código 44 - Extinção - Art. 119 inciso III da LPI

(15) 26/01/2016

(73) SATA GMBH & CO. KG (DE)

---

(74) DANNEMANN, SIEMSEN, BIGLER & IPANEMA MOREIRA  
Registro extinto a contar de 09/04/2019.

---

**(11) BR 30 2014 001593-1**

Código 44 - Extinção - Art. 119 inciso III da LPI  
(15) 02/06/2015  
(73) UNIFY GMBH & CO. KG (DE)  
(74) DANNEMANN, SIEMSEN, BIGLER & IPANEMA MOREIRA  
Registro extinto a contar de 09/04/2019.

---

**(11) BR 30 2014 001595-8**

Código 44 - Extinção - Art. 119 inciso III da LPI  
(15) 02/06/2015  
(73) THE GOODYEAR TIRE & RUBBER COMPANY (US)  
(74) NELLIE D SHORES  
Registro extinto a contar de 09/04/2019.

---

**(11) BR 30 2014 001601-6**

Código 44 - Extinção - Art. 119 inciso III da LPI  
(15) 26/01/2016  
(73) CONTROLES VISUAIS LTDA (BR/SP)  
(74) MODAL MARCAS E PATENTES LTDA  
Registro extinto a contar de 10/04/2019.

---

**(11) BR 30 2014 001603-2**

Código 44 - Extinção - Art. 119 inciso III da LPI  
(15) 26/04/2016  
(73) INSTITUTO NACIONAL DE TECNOLOGIA - INT (BR/RJ)  
Registro extinto a contar de 10/04/2019.

---

**(11) BR 30 2014 001605-9**

Código 44 - Extinção - Art. 119 inciso III da LPI  
(15) 13/12/2016  
(73) INSTITUTO NACIONAL DE TECNOLOGIA - INT (BR/RJ)  
Registro extinto a contar de 10/04/2019.

---

**(11) BR 30 2014 001609-1**

Código 44 - Extinção - Art. 119 inciso III da LPI  
(15) 26/01/2016  
(73) TOSHIBA GLOBAL COMMERCE SOLUTIONS HOLDINGS CORPORATION (JP)  
(74) ARIBONI, FABBRI E SCHMIDT SOCIEDADE DE ADVOGADOS  
Registro extinto a contar de 10/04/2019.

---

**(11) BR 30 2014 001610-5**

Código 44 - Extinção - Art. 119 inciso III da LPI  
(15) 12/04/2016  
(73) TOSHIBA GLOBAL COMMERCE SOLUTIONS HOLDINGS CORPORATION (JP)  
(74) ARIBONI, FABBRI E SCHMIDT SOCIEDADE DE ADVOGADOS  
Registro extinto a contar de 10/04/2019.

---

<b>(11) BR 30 2014 001611-3</b>	Código 44 - Extinção - Art. 119 inciso III da LPI (15) 02/06/2015 (73) THE GOODYEAR TIRE & RUBBER COMPANY (US) (74) ANDRE LUIZ SOUZA ALVAREZ Registro extinto a contar de 10/04/2019.
<b>(11) BR 30 2014 001612-1</b>	Código 44 - Extinção - Art. 119 inciso III da LPI (15) 02/06/2015 (73) GRENDENE S.A. (BR/CE) (74) CUSTÓDIO DE ALMEIDA & CIA Registro extinto a contar de 10/04/2019.
<b>(11) BR 30 2014 001615-6</b>	Código 44 - Extinção - Art. 119 inciso III da LPI (15) 02/06/2015 (73) MANITOWOC FOODSERVICE COMPANIES, LLC. (US) (74) LUIZ LEONARDOS & CIA - PROPRIEDADE INTELECTUAL Registro extinto a contar de 10/04/2019.
<b>(11) BR 30 2014 001626-1</b>	Código 44 - Extinção - Art. 119 inciso III da LPI (15) 26/01/2016 (73) DANIELE S. DA SILVA ME (BR/SP) (74) MODAL MARCAS E PATENTES LTDA Registro extinto a contar de 11/04/2019.
<b>(11) BR 30 2014 001631-8</b>	Código 44 - Extinção - Art. 119 inciso III da LPI (15) 26/04/2016 (73) IP VESTOR GROUP LIMITED (CY) (74) DMARK REGISTROS DE MARCAS E PATENTES S/S LTDA Registro extinto a contar de 11/04/2019.
<b>(11) BR 30 2014 001636-9</b>	Código 44 - Extinção - Art. 119 inciso III da LPI (15) 02/06/2015 (73) ALPARGATAS S.A. (BR/SP) (74) MURTA GOYANES ADVOGADOS Registro extinto a contar de 11/04/2019.
<b>(11) BR 30 2014 001640-7</b>	Código 44 - Extinção - Art. 119 inciso III da LPI (15) 02/06/2015 (73) L G A GONÇALVES - TABACARIA E UTILIDADES - ME (BR/PR) (74) CALISTO VENDRAME SOBRINHO Registro extinto a contar de 08/04/2019.
<b>(11) BR 30 2014 001642-3</b>	Código 44 - Extinção - Art. 119 inciso III da LPI

---

(15) 26/04/2016  
(73) JANDREY NOGUEIRA MENDES (BR/SP)  
(74) INTERAÇÃO MARCAS E PATENTES LTDA  
Registro extinto a contar de 12/04/2019.

---

**(11) BR 30 2014 001647-4** Código 44 - Extinção - Art. 119 inciso III da LPI  
(15) 09/06/2015  
(73) INTELLIGENT ENERGY, LIMITED (GB)  
(74) DANNEMANN, SIEMSEN, BIGLER & IPANEMA MOREIRA  
Registro extinto a contar de 12/04/2019.

---

**(11) BR 30 2014 001650-4** Código 44 - Extinção - Art. 119 inciso III da LPI  
(15) 26/04/2016  
(73) INDÚSTRIA DE CALÇADOS E INJETADOS SAIRÉ LTDA (BR/MG)  
(74) JOSE NAVES DE LACERDA JÚNIOR  
Registro extinto a contar de 12/04/2019.

---

**(11) BR 30 2014 001651-2** Código 44 - Extinção - Art. 119 inciso III da LPI  
(15) 09/06/2015  
(73) SONY MOBILE COMMUNICATIONS AB (SE)  
(74) DI BLASI, PARENTE & ASS. PROP. IND. LTDA  
Registro extinto a contar de 12/04/2019.

---

**(11) BR 30 2014 001654-7** Código 44 - Extinção - Art. 119 inciso III da LPI  
(15) 09/06/2015  
(73) MICROSOFT CORPORATION (US)  
(74) DI BLASI, PARENTE & ASS. PROP. IND. LTDA  
Registro extinto a contar de 12/04/2019.

---

**(11) BR 30 2014 001656-3** Código 44 - Extinção - Art. 119 inciso III da LPI  
(15) 26/04/2016  
(73) MICROSOFT CORPORATION (US)  
(74) DI BLASI, PARENTE & ASS. PROP. IND. LTDA  
Registro extinto a contar de 12/04/2019.

---

**(11) BR 30 2014 001657-1** Código 44 - Extinção - Art. 119 inciso III da LPI  
(15) 21/03/2017  
(73) MICROSOFT CORPORATION (US)  
(74) DI BLASI, PARENTE E ASS. PROP. IND. LTDA  
Registro extinto a contar de 12/04/2019.

---

**(11) BR 30 2014 001659-8** Código 44 - Extinção - Art. 119 inciso III da LPI  
(15) 09/06/2015  
(73) MICROSOFT CORPORATION (US)

---

	(74) DI BLASI, PARENTE & ASS. PROP. IND. LTDA Registro extinto a contar de 12/04/2019.
--	---

---

<b>(11) BR 30 2014 001661-0</b>	Código 44 - Extinção - Art. 119 inciso III da LPI (15) 09/06/2015 (73) MICROSOFT CORPORATION (US) (74) DI BLASI, PARENTE & ASS. PROP. IND. LTDA Registro extinto a contar de 12/04/2019.
---------------------------------	--

---

<b>(11) BR 30 2014 001662-8</b>	Código 44 - Extinção - Art. 119 inciso III da LPI (15) 09/06/2015 (73) MICROSOFT CORPORATION (US) (74) DI BLASI, PARENTE & ASS. PROP. IND. LTDA Registro extinto a contar de 12/04/2019.
---------------------------------	--

---

<b>(11) BR 30 2014 001663-6</b>	Código 44 - Extinção - Art. 119 inciso III da LPI (15) 09/06/2015 (73) MICROSOFT CORPORATION (US) (74) DI BLASI, PARENTE & ASS. PROP. IND. LTDA Registro extinto a contar de 12/04/2019.
---------------------------------	--

---

<b>(11) BR 30 2014 001664-4</b>	Código 44 - Extinção - Art. 119 inciso III da LPI (15) 02/02/2016 (73) MICROSOFT CORPORATION (US) (74) DI BLASI, PARENTE & ASS. PROP. IND. LTDA Registro extinto a contar de 12/04/2019.
---------------------------------	--

---

<b>(11) BR 32 2015 003393-5</b>	Código 44 - Extinção - Art. 119 inciso III da LPI (15) 13/06/2017 (62) BR 30 2014 001565-6 07/04/2014 (73) JOSÉ SACRAMENTO DE SOUZA (BR/SP) (74) JOSÉ EDIS RODRIGUES Registro extinto a contar de 08/04/2019.
---------------------------------	--

---

<b>(11) DI 5900741-9</b>	Código 44 - Extinção - Art. 119 inciso III da LPI (15) 23/11/1999 (73) Walter Faustino da Silva (BR/RJ) (74) Luiz Almeida & Associados Registro extinto a contar de 06/04/2019.
--------------------------	---

---

<b>(11) DI 6401149-6</b>	Código 44 - Extinção - Art. 119 inciso III da LPI (15) 15/06/2004 (73) MIL PLAST INDÚSTRIA E COMÉRCIO DE PLÁSTICOS LTDA (BR/SP) (74) Honda, Dias, Estevão, Ferreira-Advogados
--------------------------	--

---

Registro extinto a contar de 07/04/2019.

---

**(11) DI 6401237-9**

Código 44 - Extinção - Art. 119 inciso III da LPI  
(15) 22/06/2004  
(73) JOSÉ ZEVIANI (BR/SP)  
(74) Marcas Marcantes e Patentes S/C Ltda  
Registro extinto a contar de 08/04/2019.

---

**(11) DI 6401291-3**

Código 44 - Extinção - Art. 119 inciso III da LPI  
(15) 29/06/2004  
(73) The Goodyear Tire & Rubber Company (US)  
(74) Nellie Anne Daniel Shores  
Registro extinto a contar de 09/04/2019.

---

**(11) DI 6401232-5**

Código 44 - Extinção - Art. 119 inciso III da LPI  
(15) 10/08/2004  
(73) THE GOODYEAR TIRE & RUBBER COMPANY (US)  
(74) Nellie Anne Daniel Shores  
Registro extinto a contar de 08/04/2019.

---

**(11) DI 6900081-6**

Código 44 - Extinção - Art. 119 inciso III da LPI  
(15) 08/12/2009  
(73) The Goodyear Tire & Rubber Company (US)  
(74) Nellie Anne Daniel-Shores  
Registro extinto a contar de 07/04/2019.

---

**(11) DI 6901150-8**

Código 44 - Extinção - Art. 119 inciso III da LPI  
(15) 29/12/2009  
(73) Claudio Roberto I Sen Chen (BR/SP)  
(74) Vilage Marcas & Patentes S/S Ltda  
Registro extinto a contar de 07/04/2019.

---

**(11) DI 6901151-6**

Código 44 - Extinção - Art. 119 inciso III da LPI  
(15) 29/12/2009  
(73) Claudio Roberto I Sen Chen (BR/SP)  
(74) Vilage Marcas & Patentes S/S Ltda  
Registro extinto a contar de 07/04/2019.

---

**(11) DI 6901192-3**

Código 44 - Extinção - Art. 119 inciso III da LPI  
(15) 29/12/2009  
(73) Reckitt Benckiser LLC (US)  
(74) DI BLASI, PARENTE & ASSOCIADOS PROPRIEDADE INDUSTRIAL LTDA  
Registro extinto a contar de 09/04/2019.



---

**(11) DI 6901198-2** Código 44 - Extinção - Art. 119 inciso III da LPI  
(15) 12/01/2010  
(73) The Goodyear Tire & Rubber Company (US)  
(74) Nellie Anne Daniel-Shores  
Registro extinto a contar de 07/04/2019.

---

**(11) DI 6901201-6** Código 44 - Extinção - Art. 119 inciso III da LPI  
(15) 05/01/2010  
(73) Grendene S.A. (BR/CE)  
(74) Custodio de Almeida & Cia.  
Registro extinto a contar de 07/04/2019.

---

**(11) DI 6901202-4** Código 44 - Extinção - Art. 119 inciso III da LPI  
(15) 05/01/2010  
(73) Toyota Jidosha Kabushiki Kaisha (JP)  
(74) Guerra Adv.  
Registro extinto a contar de 07/04/2019.

---

**(11) DI 6901221-0** Código 44 - Extinção - Art. 119 inciso III da LPI  
(15) 05/01/2010  
(73) Irineu Munhoz (BR/PR)  
(74) Roberto Hudson Diniz  
Registro extinto a contar de 07/04/2019.

---

**(11) DI 6901231-8** Código 44 - Extinção - Art. 119 inciso III da LPI  
(15) 23/03/2010  
(73) Electrolux do Brasil SA (BR/PR)  
(74) Natan Baril  
Registro extinto a contar de 09/04/2019.

---

**(11) DI 6901236-9** Código 44 - Extinção - Art. 119 inciso III da LPI  
(15) 21/12/2010  
(73) Airton Bonascheski Silveira (BR/RS)  
(74) Sko Oyarzáball Marcas & Patentes S/S Ltda.  
Registro extinto a contar de 09/04/2019.

---

**(11) DI 6901243-1** Código 44 - Extinção - Art. 119 inciso III da LPI  
(15) 05/01/2010  
(73) ROGERIO LAURIA BOAVENTURA (BR/SP)  
(74) BEERRE ASSESORIA EMPRESARIAL LTDA  
Registro extinto a contar de 09/04/2019.

---

**(11) DI 6901244-0** Código 44 - Extinção - Art. 119 inciso III da LPI  
(15) 05/01/2010

---

(73) ANTONIO JACINTO DA SILVA MAURÍCIO (BR/SP)  
(74) GEVALCI OLIVEIRA PRADO  
Registro extinto a contar de 09/04/2019.

---

**(11) DI 6901249-0** Código 44 - Extinção - Art. 119 inciso III da LPI  
(15) 12/07/2011  
(73) Nei Carlos Merotto (BR/RS)  
(74) Catiane Zini Borela  
Registro extinto a contar de 10/04/2019.

---

**(11) DI 6901250-4** Código 44 - Extinção - Art. 119 inciso III da LPI  
(15) 22/03/2011  
(73) Nei Carlos Merotto (BR/RS)  
(74) Catiane Zini Borela  
Registro extinto a contar de 10/04/2019.

---

**(11) DI 6901258-0** Código 44 - Extinção - Art. 119 inciso III da LPI  
(15) 06/04/2010  
(73) Mat Barefoot S.R.L. (AR)  
(74) Montaury Pimenta, Machado & Lioce  
Registro extinto a contar de 10/04/2019.

---

**(11) DI 7105047-7** Código 44 - Extinção - Art. 119 inciso III da LPI  
(15) 22/05/2012  
(73) ACRISTALIA, S.L (ES)  
(74) TINOCO SOARES & FILHO LTDA.  
Registro extinto a contar de 30/09/2016.

---

**(11) DI 7105048-5** Código 44 - Extinção - Art. 119 inciso III da LPI  
(15) 22/05/2012  
(73) Acristalia, S.L (ES)  
(74) TINOCO SOARES & FILHO LTDA  
Registro extinto a contar de 30/09/2016.

---

**(11) DI 7105049-3** Código 44 - Extinção - Art. 119 inciso III da LPI  
(15) 22/05/2012  
(73) Acristalia, S.L (ES)  
(74) TINOCO SOARES & FILHO LTDA  
Registro extinto a contar de 30/09/2016.

---

**(11) DI 7105050-7** Código 44 - Extinção - Art. 119 inciso III da LPI  
(15) 22/05/2012  
(73) Acristalia, S.L. (ES)  
(74) Tinoco Soares & Filho Ltda

---

Registro extinto a contar de 30/09/2016.

---

**(11) DI 7105051-5**

Código 44 - Extinção - Art. 119 inciso III da LPI  
(15) 22/05/2012  
(73) ACRISTALIA, S.L (ES)  
(74) TINOCO SOARES & FILHO LTDA.  
Registro extinto a contar de 30/09/2016.

---

**(11) DI 7105053-1**

Código 44 - Extinção - Art. 119 inciso III da LPI  
(15) 29/05/2012  
(73) CARLO ENRICO CAMILLI PASTRELLO (BR/SP)  
(74) ICAMP MARCAS E PATENTES LTDA  
Registro extinto a contar de 30/09/2016.

---

**(11) DI 7105054-0**

Código 44 - Extinção - Art. 119 inciso III da LPI  
(15) 22/05/2012  
(73) Trafeg Sinalização e Segurança de Trânsito Ltda. (BR/RJ)  
(74) Carina S Rodrigues  
Registro extinto a contar de 30/09/2016.

---

**(11) DI 7105064-7**

Código 44 - Extinção - Art. 119 inciso III da LPI  
(15) 09/10/2012  
(73) Rolf Peter Seitz Junior (BR/SP)  
(74) Vilage Marcas & Patentes S/S Ltda  
Registro extinto a contar de 05/10/2016.

---

**(11) DI 7105066-3**

Código 44 - Extinção - Art. 119 inciso III da LPI  
(15) 06/05/2014  
(73) IHOME SISTEMA CONSTRUTIVO SUSTENTÁVEL INDÚSTRIA E  
COMÉRCIO (BR/PR)  
(74) BHERING ADVOGADOS  
Registro extinto a contar de 05/10/2016.

---

**(11) DI 7105087-6**

Código 44 - Extinção - Art. 119 inciso III da LPI  
(15) 23/09/2014  
(73) Luceplan Spa (IT)  
(74) Nellie Anne Daniel-Shores  
Registro extinto a contar de 06/10/2016.

---

**(11) DI 7105088-4**

Código 44 - Extinção - Art. 119 inciso III da LPI  
(15) 09/10/2012  
(73) Luceplan Spa (IT)  
(74) Nellie Anne Daniel-Shores  
Registro extinto a contar de 06/10/2016.

---

<b>(11) DI 7105103-1</b>	Código 44 - Extinção - Art. 119 inciso III da LPI (15) 09/10/2012 (73) Ares Line S.R.L (IT) (74) Momsen, Leonardos & Cia Registro extinto a contar de 07/10/2016.
<b>(11) DI 7105104-0</b>	Código 44 - Extinção - Art. 119 inciso III da LPI (15) 09/10/2012 (73) Ares Line S.R.L (IT) (74) Momsen, Leonardos & Cia Registro extinto a contar de 07/10/2016.
<b>(11) DI 7105105-8</b>	Código 44 - Extinção - Art. 119 inciso III da LPI (15) 09/10/2012 (73) Luiz Maurício Octaviano Martins (BR/SP) (74) Vilage Marcas & Patentes S/S Ltda Registro extinto a contar de 08/10/2016.
<b>(11) DI 7105106-6</b>	Código 44 - Extinção - Art. 119 inciso III da LPI (15) 09/10/2012 (73) Homeplay Industrial S/A (BR/SP) (74) Vilage Marcas & Patentes S/S Ltda Registro extinto a contar de 08/10/2016.
<b>(11) DI 7105118-0</b>	Código 44 - Extinção - Art. 119 inciso III da LPI (15) 09/10/2012 (73) Sapa AB (SE) (74) Dannemann, Siemsen, Bigler & Ipanema Moreira Registro extinto a contar de 12/10/2016.
<b>(11) DI 7105123-6</b>	Código 44 - Extinção - Art. 119 inciso III da LPI (15) 09/10/2012 (73) Tosy Robotics Joint Stock Company (VN) ; Ho Vinh Hoang (VN) (74) Nellie Anne Daniel-Shores Registro extinto a contar de 12/10/2016.
<b>(11) DI 7105126-0</b>	Código 44 - Extinção - Art. 119 inciso III da LPI (15) 09/10/2012 (73) Electrolux do Brasil S.A. (BR/PR) (74) Momsen, Leonardos & Cia Registro extinto a contar de 12/10/2016.
<b>(11) DI 7105130-9</b>	Código 44 - Extinção - Art. 119 inciso III da LPI

---

(15) 09/10/2012  
(73) Morpho (FR)  
(74) Momsen, Leonardos & Cia  
Registro extinto a contar de 12/10/2016.

---

**(11) DI 7105132-5** Código 44 - Extinção - Art. 119 inciso III da LPI  
(15) 09/10/2012  
(73) VERTU CORPORATION LIMITED (GB)  
(74) Araripe & Associados  
Registro extinto a contar de 14/10/2016.

---

**(11) DI 7105135-0** Código 44 - Extinção - Art. 119 inciso III da LPI  
(15) 09/10/2012  
(73) VERTU CORPORATION LIMITED (GB)  
(74) DANNEMANN, SIEMSEN, BIGLER & IPANEMA MOREIRA  
Registro extinto a contar de 14/10/2016.

---

**(11) DI 7105138-4** Código 44 - Extinção - Art. 119 inciso III da LPI  
(15) 09/10/2012  
(73) VERTU CORPORATION LIMITED (GB)  
(74) DANNEMANN, SIEMSEN, BIGLER & IPANEMA MOREIRA  
Registro extinto a contar de 14/10/2016.

---

**(11) DI 7105141-4** Código 44 - Extinção - Art. 119 inciso III da LPI  
(15) 09/10/2012  
(73) Joey Industria e Comércio de Calçados Ltda EPP (BR/SP)  
(74) Vilage Marcas & Patentes S/S Ltda  
Registro extinto a contar de 15/10/2016.

---

**(11) DI 7105142-2** Código 44 - Extinção - Art. 119 inciso III da LPI  
(15) 09/10/2012  
(73) Edson Nossa Junior (BR/SP)  
(74) Vilage Marcas & Patentes S/S Ltda  
Registro extinto a contar de 15/10/2016.

---

**(11) DI 7105143-0** Código 44 - Extinção - Art. 119 inciso III da LPI  
(15) 09/10/2012  
(73) Edson Nossa Junior (BR/SP)  
(74) Vilage Marcas & Patentes S/S Ltda  
Registro extinto a contar de 15/10/2016.

---

**(11) DI 7105144-9** Código 44 - Extinção - Art. 119 inciso III da LPI  
(15) 09/10/2012  
(73) Edson Nossa Junior (BR/SP)

---

	(74) Vilage Marcas & Patentes S/S Ltda Registro extinto a contar de 15/10/2016.
<b>(11) DI 7105159-7</b>	Código 44 - Extinção - Art. 119 inciso III da LPI (15) 16/10/2012 (73) Henkel AG & CO. KGAA (DE) (74) Dannemann, Siemsen, Bigler & Ipanema Moreira Registro extinto a contar de 19/10/2016.
<b>(11) DI 7105163-5</b>	Código 44 - Extinção - Art. 119 inciso III da LPI (15) 16/10/2012 (73) The Procter & Gamble Company (US) (74) Vieira de Mello Advogados Registro extinto a contar de 19/10/2016.
<b>(11) DI 7105171-6</b>	Código 44 - Extinção - Art. 119 inciso III da LPI (15) 03/12/2013 (73) Still Gmbh (DE) (74) MOMSEN, LEONARDOS & CIA. Registro extinto a contar de 19/10/2016.
<b>(11) DI 7105178-3</b>	Código 44 - Extinção - Art. 119 inciso III da LPI (15) 22/05/2012 (73) COTIPLÁS IND. E COM. DE ARTEFATOS PLÁSTICOS LTDA (BR/SP) (74) BRAGA & BRAGA ASSOCIADOS - ADVOGADOS Registro extinto a contar de 01/10/2016.
<b>(11) DI 7105179-1</b>	Código 44 - Extinção - Art. 119 inciso III da LPI (15) 23/09/2014 (73) ARECO FINANCES ET TECHNOLOGIE - ARFITEC (FR) (74) PRISCILA PENHA DE BARROS THEREZA Registro extinto a contar de 01/10/2016.
<b>(11) DI 7105185-6</b>	Código 44 - Extinção - Art. 119 inciso III da LPI (15) 22/05/2012 (73) Cotiplás Ind. e Com. de Artefatos Plásticos Ltda (BR/SP) (74) Braga & Braga Associados - Advogados Registro extinto a contar de 08/10/2016.
<b>(11) DI 7105186-4</b>	Código 44 - Extinção - Art. 119 inciso III da LPI (15) 22/05/2012 (73) Cotiplas Ind. e Com. De Artefatos Plasticos Ltda (BR/SP) (74) Braga & Braga Associados - Advogados Registro extinto a contar de 08/10/2016.

---

<b>(11) DI 7105187-2</b>	Código 44 - Extinção - Art. 119 inciso III da LPI (15) 22/05/2012 (73) Cotiplas Ind. e Com. De Artefatos Plasticos Ltda (BR/SP) (74) Braga & Braga Associados - Advogados Registro extinto a contar de 12/10/2016.
<b>(11) DI 7105191-0</b>	Código 44 - Extinção - Art. 119 inciso III da LPI (15) 22/05/2012 (73) Indústria de Móveis Bartira Ltda (BR/SP) (74) CRUZEIRO / NEWMARC PATENTES E MARCAS LTDA Registro extinto a contar de 05/10/2016.
<b>(11) DI 7105195-3</b>	Código 44 - Extinção - Art. 119 inciso III da LPI (15) 22/05/2012 (73) Fausto Luiz Germão Mennocchi (BR/SP) (74) Maria Beatriz Correa da Silva Meyer Gaiarsa Registro extinto a contar de 05/10/2016.
<b>(11) DI 7105202-0</b>	Código 44 - Extinção - Art. 119 inciso III da LPI (15) 16/10/2012 (73) METALÚRGICA ALBRAS LTDA. (BR/SP) (74) ARTUR FRANCISCO SCHAAL Registro extinto a contar de 07/10/2016.
<b>(11) DI 7105203-8</b>	Código 44 - Extinção - Art. 119 inciso III da LPI (15) 22/10/2013 (73) VOKO INTERSTEEL MÓVEIS LTDA. (BR/SP) (74) DIFUSÃO MARCAS E PATENTES LTDA. Registro extinto a contar de 07/10/2016.
<b>(11) DI 7105204-6</b>	Código 44 - Extinção - Art. 119 inciso III da LPI (15) 22/05/2012 (73) COTIPLÁS IND. E COM. DE ARTEFATOS PLÁSTICOS LTDA (BR/SP) (74) BRAGA & BRAGA ASSOCIADOS - ADVOGADOS Registro extinto a contar de 01/10/2016.
<b>(11) DI 7105205-4</b>	Código 44 - Extinção - Art. 119 inciso III da LPI (15) 22/05/2012 (73) COTIPLÁS IND. E COM. DE ARTEFATOS PLÁSTICOS LTDA (BR/SP) (74) BRAGA & BRAGA ASSOCIADOS - ADVOGADOS Registro extinto a contar de 01/10/2016.
<b>(11) DI 7105206-2</b>	Código 44 - Extinção - Art. 119 inciso III da LPI

---

	(15) 22/05/2012 (73) Cotiplás Ind. e Com. de Artefatos Plásticos Ltda (BR/SP) (74) Braga & Braga Associados - Advogados Registro extinto a contar de 01/10/2016.
<b>(11) DI 7105207-0</b>	Código 44 - Extinção - Art. 119 inciso III da LPI (15) 22/05/2012 (73) Metalurgica Albras Ltda (BR/SP) (74) Artur Francisco Schaal Registro extinto a contar de 07/10/2016.
<b>(11) DI 7105208-9</b>	Código 44 - Extinção - Art. 119 inciso III da LPI (15) 22/10/2013 (73) ADIFER ACESSÓRIOS EM ALUMÍNIO E BAQUELITE LTDA - ME (BR/PR) (74) LOGOS MARCAS E PATENTES S/S LTDA. Registro extinto a contar de 07/10/2016.
<b>(11) DI 7105220-8</b>	Código 44 - Extinção - Art. 119 inciso III da LPI (15) 10/06/2014 (73) ALAN SIAN GHEE LEE (SG) (74) ANTONIO MAURICIO PEDRAS ARNAUD Registro extinto a contar de 08/10/2016.
<b>(11) DI 7105230-5</b>	Código 44 - Extinção - Art. 119 inciso III da LPI (15) 22/05/2012 (73) Valdir Luis da Silva (BR/SP) (74) Beerre Assessoria Empresarial Ltda Registro extinto a contar de 11/10/2016.
<b>(11) DI 7105234-8</b>	Código 44 - Extinção - Art. 119 inciso III da LPI (15) 22/05/2012 (73) Rafaelo Rodrigues da Silva (BR/SP) ; Felipe Morais Bicudo (BR/SP) Registro extinto a contar de 11/10/2016.
<b>(11) DI 7105235-6</b>	Código 44 - Extinção - Art. 119 inciso III da LPI (15) 22/05/2012 (73) A. A. FERREIRA BATISTA ME (BR/SP) Registro extinto a contar de 11/10/2016.
<b>(11) DI 7105243-7</b>	Código 44 - Extinção - Art. 119 inciso III da LPI (15) 19/01/2016 (73) INDÚSTRIA E COMÉRCIO DE VISEIRAS LTDA (BR/SP) (74) BEERRE ASSESSORIA EMPRESARIAL LTDA Registro extinto a contar de 14/10/2016.



---

<b>(11) DI 7105245-3</b>	Código 44 - Extinção - Art. 119 inciso III da LPI (15) 29/05/2012 (73) ELECTROLUX DO BRASIL S.A. (BR/PR) (74) ARTUR FRANCISCO SCHAAL Registro extinto a contar de 15/10/2016.
<b>(11) DI 7105246-1</b>	Código 44 - Extinção - Art. 119 inciso III da LPI (15) 22/10/2013 (73) MARCELO FRANCISCO RAINHO (BR/SP) (74) MARTHOM ASSESSORIA EMPRESARIAL LTDA Registro extinto a contar de 15/10/2016.
<b>(11) DI 7105272-0</b>	Código 44 - Extinção - Art. 119 inciso III da LPI (15) 29/05/2012 (73) LUIS ANTONIO PEREIRA (BR/SP) (74) MARCO ANTONIO DE OLIVEIRA Registro extinto a contar de 15/10/2016.
<b>(11) DI 7105277-1</b>	Código 44 - Extinção - Art. 119 inciso III da LPI (15) 29/05/2012 (73) IRMOL INDUSTRIAS REUNIDAS DE MÓVEIS LTDA (BR/PR) (74) MANOEL PAIXÃO DO NASCIMENTO Registro extinto a contar de 15/10/2016.
<b>(11) DI 7105278-0</b>	Código 44 - Extinção - Art. 119 inciso III da LPI (15) 29/05/2012 (73) IRMOL INDUSTRIAS REUNIDAS DE MÓVEIS LTDA (BR/PR) (74) MANOEL PAIXÃO DO NASCIMENTO Registro extinto a contar de 15/10/2016.
<b>(11) DI 7105279-8</b>	Código 44 - Extinção - Art. 119 inciso III da LPI (15) 29/05/2012 (73) IRMOL INDUSTRIAS REUNIDAS DE MÓVEIS LTDA (BR/PR) (74) MANOEL PAIXÃO DO NASCIMENTO Registro extinto a contar de 15/10/2016.
<b>(11) DI 7105280-1</b>	Código 44 - Extinção - Art. 119 inciso III da LPI (15) 29/05/2012 (73) IRMOL INDUSTRIAS REUNIDAS DE MÓVEIS LTDA (BR/PR) (74) MANOEL PAIXÃO DO NASCIMENTO Registro extinto a contar de 15/10/2016.
<b>(11) DI 7105281-0</b>	Código 44 - Extinção - Art. 119 inciso III da LPI

---

	(15) 29/05/2012 (73) IRMOL INDUSTRIAS REUNIDAS DE MÓVEIS LTDA (BR/PR) (74) MANOEL PAIXÃO DO NASCIMENTO Registro extinto a contar de 15/10/2016.
<b>(11) DI 7105297-6</b>	Código 44 - Extinção - Art. 119 inciso III da LPI (15) 23/09/2014 (73) ANTONIO CARLOS MARTINS (BR/SP) (74) ERICA BASILE Registro extinto a contar de 15/10/2016.
<b>(11) DI 7105309-3</b>	Código 44 - Extinção - Art. 119 inciso III da LPI (15) 22/10/2013 (73) ANA PAULA DOS SANTOS (BR/MG) (74) ALGO ALLIANCE ASSESSORIA EM PROPRIEDADE INTELECTUAL LTDA Registro extinto a contar de 18/10/2016.
<b>(11) DI 7105313-1</b>	Código 44 - Extinção - Art. 119 inciso III da LPI (15) 29/05/2012 (73) IRMOL INDUSTRIAS REUNIDAS DE MÓVEIS LTDA (BR/PR) (74) MANOEL PAIXÃO DO NASCIMENTO Registro extinto a contar de 19/10/2016.
<b>(11) DI 7105314-0</b>	Código 44 - Extinção - Art. 119 inciso III da LPI (15) 29/05/2012 (73) IRMOL INDUSTRIAS REUNIDAS DE MÓVEIS LTDA (BR/PR) (74) MANOEL PAIXÃO DO NASCIMENTO Registro extinto a contar de 19/10/2016.
<b>(11) DI 7105316-6</b>	Código 44 - Extinção - Art. 119 inciso III da LPI (15) 10/06/2014 (73) LUIZ PAULO DA SILVA ALONGE (BR/SP) ; MAURICIO GALHARDO ALVES (BR/SP) (74) BEERRE ASSESSORIA EMPRESARIAL LTDA Registro extinto a contar de 20/10/2016.
<b>(11) DI 7105317-4</b>	Código 44 - Extinção - Art. 119 inciso III da LPI (15) 10/06/2014 (73) HIERSCHT FINANCE S.A. (LU) (74) ARTUR FRANCISCO SCHAAL Registro extinto a contar de 20/10/2016.
<b>(11) DI 7105318-2</b>	Código 44 - Extinção - Art. 119 inciso III da LPI (15) 29/05/2012

---

(73) TOYOX CO., LTD (JP)  
(74) TINOCO SOARES & FILHO LTDA  
Registro extinto a contar de 20/10/2016.

---

**(11) DI 7105320-4**

Código 44 - Extinção - Art. 119 inciso III da LPI  
(15) 29/05/2012  
(73) COTIPLÁS IND. E COM. DE ARTEFATOS PLÁSTICOS LTDA (BR/SP)  
(74) BRAGA & BRAGA ASSOCIADOS - ADVOGADOS  
Registro extinto a contar de 21/10/2016.

---

**(11) DI 7105321-2**

Código 44 - Extinção - Art. 119 inciso III da LPI  
(15) 16/10/2012  
(73) Emílio Jacobsen Neto (BR/SC)  
(74) King's Marcas e Patentes Ltda  
Registro extinto a contar de 20/10/2016.

---

**(11) DI 7105343-3**

Código 44 - Extinção - Art. 119 inciso III da LPI  
(15) 22/10/2013  
(73) Depylaction Depilações Ltda. - Me (BR/MG)  
(74) Dannemann, Siemsen, Bigler & Ipanema Moreira  
Registro extinto a contar de 22/10/2016.

---

**(11) DI 7105344-1**

Código 44 - Extinção - Art. 119 inciso III da LPI  
(15) 16/10/2012  
(73) The Procter & Gamble Company (US)  
(74) Vieira de Mello Advogados  
Registro extinto a contar de 22/10/2016.

---

**(11) DI 7105345-0**

Código 44 - Extinção - Art. 119 inciso III da LPI  
(15) 16/10/2012  
(73) The Procter & Gamble Company (US)  
(74) Vieira de Mello Advogados  
Registro extinto a contar de 22/10/2016

---

**(11) DI 7105355-7**

Código 44 - Extinção - Art. 119 inciso III da LPI  
(15) 16/10/2012  
(73) Aspöck do Brasil Ltda (BR/RS)  
(74) David Nilton Pereira de Lucena  
Registro extinto a contar de 25/10/2016.

---

**(11) DI 7105373-5**

Código 44 - Extinção - Art. 119 inciso III da LPI  
(15) 08/01/2013  
(73) Paulo de Almeida Ramos Júnior (BR/RJ)  
Registro extinto a contar de 22/10/2016.

---

<b>(11) DI 7105377-8</b>	Código 44 - Extinção - Art. 119 inciso III da LPI (15) 16/10/2012 (73) Aspöck do Brasil Ltda (BR/RS) (74) David Nilton Pereira de Lucena Registro extinto a contar de 25/10/2016.
<b>(11) DI 7105378-6</b>	Código 44 - Extinção - Art. 119 inciso III da LPI (15) 16/10/2012 (73) Aspöck do Brasil Ltda (BR/RS) (74) David Nilton Pereira de Lucena Registro extinto a contar de 25/10/2016.
<b>(11) DI 7105403-0</b>	Código 44 - Extinção - Art. 119 inciso III da LPI (15) 16/10/2012 (73) Expresso Flecha de Prata Ltda (BR/MS) (74) Vilage Marcas & Patentes S/S Ltda Registro extinto a contar de 29/10/2016.
<b>(11) DI 7105413-8</b>	Código 44 - Extinção - Art. 119 inciso III da LPI (15) 16/10/2012 (73) HJC Corp (KR) (74) Orlando de Souza Registro extinto a contar de 29/10/2016.
<b>(11) DI 7105432-4</b>	Código 44 - Extinção - Art. 119 inciso III da LPI (15) 28/04/2015 (73) MARIA DOLORES MARTÍNEZ PRIETO (ES) (74) JOSÉ CARLOS FERREIRA Registro extinto a contar de 22/10/2016.
<b>(11) DI 7105433-2</b>	Código 44 - Extinção - Art. 119 inciso III da LPI (15) 29/05/2012 (73) PELICAN MONTAGEM E COMÉRCIO DE VEÍCULOS ESPECIAIS LTDA - EPP (BR/SP) (74) ORGANIZAÇÃO MÉRITO MARCAS E PATENTES LTDA Registro extinto a contar de 22/10/2016.
<b>(11) DI 7105434-0</b>	Código 44 - Extinção - Art. 119 inciso III da LPI (15) 03/12/2013 (73) ANTONIO FLORES (BR/SP) (74) SUL AMÉRICA MARCAS E PATENTES LTDA. Registro extinto a contar de 22/10/2016.

---

<b>(11) DI 7105435-9</b>	Código 44 - Extinção - Art. 119 inciso III da LPI (15) 29/05/2012 (73) ANTONIO FLORES (BR/SP) (74) SUL AMÉRICA MARCAS E PATENTES LTDA. Registro extinto a contar de 22/10/2016.
<b>(11) DI 7105436-7</b>	Código 44 - Extinção - Art. 119 inciso III da LPI (15) 29/05/2012 (73) BWV, LLC (US) (74) ADVOCACIA PIETRO ARIBONI S/C Registro extinto a contar de 22/10/2016.
<b>(11) DI 7105442-1</b>	Código 44 - Extinção - Art. 119 inciso III da LPI (15) 03/12/2013 (73) LUIZ GONZAGA NARCISO PONTES (BR/SP) (74) JOSÉ HENRIQUE DE LIMA RODRIGUES Registro extinto a contar de 25/10/2016.
<b>(11) DI 7105444-8</b>	Código 44 - Extinção - Art. 119 inciso III da LPI (15) 29/05/2012 (73) PRIMEIRA VISÃO PUBLICIDADE LTDA. (BR/SP) (74) CELSO DE CARVALHO MELLO Registro extinto a contar de 26/10/2016.
<b>(11) DI 7105446-4</b>	Código 44 - Extinção - Art. 119 inciso III da LPI (15) 22/10/2013 (73) EMILIO RAMPAZZO (BR/SP) Registro extinto a contar de 26/10/2016.
<b>(11) DI 7105447-2</b>	Código 44 - Extinção - Art. 119 inciso III da LPI (15) 22/10/2013 (73) EMILIO RAMPAZZO (BR/SP) Registro extinto a contar de 26/10/2016.
<b>(11) DI 7105448-0</b>	Código 44 - Extinção - Art. 119 inciso III da LPI (15) 22/10/2013 (73) EMILIO RAMPAZZO (BR/SP) Registro extinto a contar de 26/10/2016.
<b>(11) DI 7105449-9</b>	Código 44 - Extinção - Art. 119 inciso III da LPI (15) 22/10/2013 (73) EMILIO RAMPAZZO (BR/SP) Registro extinto a contar de 26/10/2016.

---

<b>(11) DI 7105450-2</b>	Código 44 - Extinção - Art. 119 inciso III da LPI (15) 22/10/2013 (73) EMILIO RAMPAZZO (BR/SP) Registro extinto a contar de 26/10/2016.
<b>(11) DI 7105453-7</b>	Código 44 - Extinção - Art. 119 inciso III da LPI (15) 29/05/2012 (73) DANIELE & SANCHES COMÉRCIO, IMPORTAÇÃO E EXPORTAÇÃO LTDA (BR/SP) (74) MERCANTIL ASSESSORIA EM MARCAS E PATENTES S/C LTDA Registro extinto a contar de 26/10/2016.
<b>(11) DI 7105460-0</b>	Código 44 - Extinção - Art. 119 inciso III da LPI (15) 29/05/2012 (73) MAURO HENRIQUE DE LIMA (BR/SP) Registro extinto a contar de 27/10/2016.
<b>(11) DI 7105461-8</b>	Código 44 - Extinção - Art. 119 inciso III da LPI (15) 29/05/2012 (73) MAURO HENRIQUE DE LIMA (BR/SP) Registro extinto a contar de 27/10/2016.
<b>(11) DI 7105462-6</b>	Código 44 - Extinção - Art. 119 inciso III da LPI (15) 29/05/2012 (73) LAURENCE AURÉLIE BÉROUD (BR/SP) Registro extinto a contar de 27/10/2016.
<b>(11) DI 7105464-2</b>	Código 44 - Extinção - Art. 119 inciso III da LPI (15) 29/05/2012 (73) FREDERICO PEREIRA TESSAROLO (BR/SP) (74) ANA PAULA BARBOSA NAHES ESPERANÇOLO Registro extinto a contar de 27/10/2016.
<b>(11) DI 7105465-0</b>	Código 44 - Extinção - Art. 119 inciso III da LPI (15) 29/05/2012 (73) FREDERICO PEREIRA TESSAROLO (BR/SP) (74) ANA PAULA BARBOSA NAHES ESPERANÇOLO Registro extinto a contar de 27/10/2016.
<b>(11) DI 7105466-9</b>	Código 44 - Extinção - Art. 119 inciso III da LPI (15) 29/05/2012 (73) LÁZARO VERGANI FILHO (BR/SP) (74) ANA PAULA BARBOSA NAHES ESPERANÇOLO Registro extinto a contar de 27/10/2016.

---

<b>(11) DI 7105467-7</b>	Código 44 - Extinção - Art. 119 inciso III da LPI (15) 29/05/2012 (73) LÁZARO VERGANI FILHO (BR/SP) (74) ANA PAULA BARBOSA NAHES ESPERANÇOLO Registro extinto a contar de 27/10/2016.
<b>(11) DI 7105469-3</b>	Código 44 - Extinção - Art. 119 inciso III da LPI (15) 29/05/2012 (73) RIMALE FERRAMENTARIA E INJEÇÃO PLASTICA LTDA - ME (BR/SP) (74) SUELI GALVES GOMES Registro extinto a contar de 27/10/2016.
<b>(11) DI 7105470-7</b>	Código 44 - Extinção - Art. 119 inciso III da LPI (15) 29/05/2012 (73) NITERE INDÚSTRIA DE PROD. ELETRÔNICOS LTDA (BR/MG) (74) EMBLEMA MARCAS E PATENTES S/S LTDA Registro extinto a contar de 27/10/2016.
<b>(11) DI 7105485-5</b>	Código 44 - Extinção - Art. 119 inciso III da LPI (15) 04/06/2013 (73) OBRIST CLOSURES SWITZERLAND GMBH (CH) (74) EDUARDO DA SILVA RODRIGUES Registro extinto a contar de 28/10/2016.
<b>(11) DI 7105491-0</b>	Código 44 - Extinção - Art. 119 inciso III da LPI (15) 29/05/2012 (73) MARCOS SIMONETTI (BR/SP) (74) INTERAÇÃO MARCAS E PATENTES LTDA Registro extinto a contar de 29/10/2016.
<b>(11) DI 7105515-0</b>	Código 44 - Extinção - Art. 119 inciso III da LPI (15) 29/05/2012 (73) MICHAEL ORWIN (GB) (74) FLAVIA MANSUR MURAD SCHAAL Registro extinto a contar de 29/10/2016.
<b>(11) DI 7105518-5</b>	Código 44 - Extinção - Art. 119 inciso III da LPI (15) 29/05/2012 (73) BIOTROPIC DISTRIBUIDORA DE COSMÉTICOS LTDA (BR/ES) (74) ORGANIZAÇÃO MÉRITO MARCAS E PATENTES LTDA Registro extinto a contar de 01/11/2016.
<b>(11) DI 7105519-3</b>	Código 44 - Extinção - Art. 119 inciso III da LPI

---

(15) 29/05/2012  
(62) DI 7101304-0 08/04/2011  
(73) ECOBUILT MATERIAIS PARA CONSTRUÇÃO LTDA (BR/SP)  
(74) ORGANIZAÇÃO MÉRITO MARCAS E PATENTES LTDA  
Registro extinto a contar de 09/04/2016.

---

**(11) DI 7105525-8**

Código 44 - Extinção - Art. 119 inciso III da LPI  
(15) 22/10/2013  
(73) DIOGENYS MARCELO CARANDINA (BR/PR)  
(74) MANOEL PAIXÃO DO NASCIMENTO  
Registro extinto a contar de 02/11/2016.

---

**(11) DI 7105526-6**

Código 44 - Extinção - Art. 119 inciso III da LPI  
(15) 22/10/2013  
(73) DIOGENYS MARCELO CARANDINA (BR/PR)  
(74) MANOEL PAIXÃO DO NASCIMENTO  
Registro extinto a contar de 02/11/2016.

---

**(11) DI 7105527-4**

Código 44 - Extinção - Art. 119 inciso III da LPI  
(15) 22/10/2013  
(73) DIOGENYS MARCELO CARANDINA (BR/PR)  
(74) MANOEL PAIXÃO DO NASCIMENTO  
Registro extinto a contar de 02/11/2016.

---

**(11) DI 7105528-2**

Código 44 - Extinção - Art. 119 inciso III da LPI  
(15) 22/10/2013  
(73) DIOGENYS MARCELO CARANDINA (BR/PR)  
(74) MANOEL PAIXÃO DO NASCIMENTO  
Registro extinto a contar de 02/11/2016.

---

**(11) DI 7105529-0**

Código 44 - Extinção - Art. 119 inciso III da LPI  
(15) 22/10/2013  
(73) DIOGENYS MARCELO CARANDINA (BR/PR)  
(74) MANOEL PAIXÃO DO NASCIMENTO  
Registro extinto a contar de 02/11/2016.

---

**(11) DI 7105532-0**

Código 44 - Extinção - Art. 119 inciso III da LPI  
(15) 23/10/2012  
(73) Fabiane Rhoden Machado Sales (BR/RS)  
(74) Marpa Consultoria & Assessoria Empresarial Ltda  
Registro extinto a contar de 11/11/2016.

---

**(11) DI 7105535-5**

Código 44 - Extinção - Art. 119 inciso III da LPI  
(15) 22/10/2013



---

(73) POLI PEDRAS - COMÉRCIO DE PEDRAS LTDA (BR/RS)  
(74) MARPA CONSULTORIA & ASSESSORIA EMPRESARIAL LTDA  
Registro extinto a contar de 11/11/2016.

---

**(11) DI 7105536-3**

Código 44 - Extinção - Art. 119 inciso III da LPI  
(15) 22/10/2013  
(73) Poli Pedras - Comércio de Pedras Ltda (BR/RS)  
(74) Marpa Consultoria & Assessoria Empresarial Ltda  
Registro extinto a contar de 11/11/2016.

---

**(11) DI 7105537-1**

Código 44 - Extinção - Art. 119 inciso III da LPI  
(15) 04/06/2013  
(73) Poli Pedras - Comércio de Pedras Ltda (BR/RS)  
(74) Marpa Consultoria & Assessoria Empresarial Ltda  
Registro extinto a contar de 11/11/2016.

---

**(11) DI 7105539-8**

Código 44 - Extinção - Art. 119 inciso III da LPI  
(15) 23/10/2012  
(73) Claudio Marcelo Eickhoff (BR/RS)  
(74) Marpa Consultoria & Assessoria Empresarial Ltda  
Registro extinto a contar de 11/11/2016.

---

**(11) DI 7105541-0**

Código 44 - Extinção - Art. 119 inciso III da LPI  
(15) 06/05/2014  
(73) RONALDO ROBERTO SCHERER (BR/PR)  
(74) MARPA CONSULTORIA E ASSESSORIA EMPRESARIAL LTDA  
Registro extinto a contar de 17/11/2016.

---

**(11) DI 7105542-8**

Código 44 - Extinção - Art. 119 inciso III da LPI  
(15) 06/05/2014  
(73) RONALDO ROBERTO SCHERER (BR/PR)  
(74) MARPA CONSULTORIA & ASSESSORIA EMPRESARIAL LTDA  
Registro extinto a contar de 17/11/2016.

---

**(11) DI 7105544-4**

Código 44 - Extinção - Art. 119 inciso III da LPI  
(15) 23/10/2012  
(73) Leo Visse Venera (BR/SP)  
(74) Mônica Loron Guimarães  
Registro extinto a contar de 02/11/2016.

---

**(11) DI 7105545-2**

Código 44 - Extinção - Art. 119 inciso III da LPI  
(15) 23/10/2012  
(73) Leo Visse Venera (BR/SP)  
(74) Mônica Loron Guimarães

---

Registro extinto a contar de 02/11/2016.

---

**(11) DI 7105546-0**

Código 44 - Extinção - Art. 119 inciso III da LPI  
(15) 23/10/2012  
(73) Leo Visse Venera (BR/SP)  
(74) Mônica Loron Guimarães  
Registro extinto a contar de 02/11/2016.

---

**(11) DI 7105547-9**

Código 44 - Extinção - Art. 119 inciso III da LPI  
(15) 23/10/2012  
(73) ORLANDO CARDOSO GOMES JUNIOR (BR/SP)  
(74) Beerre Assessoria Empresarial Ltda  
Registro extinto a contar de 02/11/2016.

---

**(11) DI 7105555-0**

Código 44 - Extinção - Art. 119 inciso III da LPI  
(15) 22/10/2013  
(73) Diogenys Marcelo Carandina (BR/PR)  
(74) MANOEL PAIXÃO DO NASCIMENTO  
Registro extinto a contar de 02/11/2016.

---

**(11) DI 7105556-8**

Código 44 - Extinção - Art. 119 inciso III da LPI  
(15) 22/10/2013  
(73) Diogenys Marcelo Carandina (BR/PR)  
(74) Manoel Paixão do Nascimento  
Registro extinto a contar de 02/11/2016.

---

**(11) DI 7105557-6**

Código 44 - Extinção - Art. 119 inciso III da LPI  
(15) 22/10/2013  
(73) Diogenys Marcelo Carandina (BR/PR)  
(74) Manoel Paixão do Nascimento  
Registro extinto a contar de 02/11/2016.

---

**(11) DI 7105559-2**

Código 44 - Extinção - Art. 119 inciso III da LPI  
(15) 29/05/2012  
(73) DANIEL LACERDA (BR/SP)  
(74) BEERRE ASSESSORIA EMPRESARIAL LTDA  
Registro extinto a contar de 04/11/2016.

---

**(11) DI 7105561-4**

Código 44 - Extinção - Art. 119 inciso III da LPI  
(15) 29/05/2012  
(73) TOYOX CO., LTD (JP)  
(74) TINOCO SOARES & FILHO LTDA  
Registro extinto a contar de 04/11/2016.

---

<b>(11) DI 7105567-3</b>	Código 44 - Extinção - Art. 119 inciso III da LPI (15) 23/10/2012 (73) Realfiction APS (DK) (74) Dannemann, Siemsen, Bigler & Ipanema Moreira Registro extinto a contar de 04/11/2016.
<b>(11) DI 7105573-8</b>	Código 44 - Extinção - Art. 119 inciso III da LPI (15) 22/10/2013 (73) SOLIMAN HOSAM MOHAMED SALEH ELSHERBINI (IT) (74) DANNEMANN, SIEMSEN, BIGLER & IPANEMA MOREIRA Registro extinto a contar de 04/11/2016.
<b>(11) DI 7105576-2</b>	Código 44 - Extinção - Art. 119 inciso III da LPI (15) 29/05/2012 (73) LEO VISSE VENERA (BR/SP) (74) MÔNICA LORON GUIMARÃES Registro extinto a contar de 05/11/2016.
<b>(11) DI 7105583-5</b>	Código 44 - Extinção - Art. 119 inciso III da LPI (15) 02/01/2013 (73) PAULO HENRIQUE BORGES DE ANDRADE (BR/SP) (74) BEERRE ASSESSORIA EMPRESARIAL LTDA Registro extinto a contar de 08/11/2016.
<b>(11) DI 7105600-9</b>	Código 44 - Extinção - Art. 119 inciso III da LPI (15) 04/06/2013 (73) Moretto S.P.A (IT) (74) Atem & Remer Asses. Consult. Prop. Int. Ltda Registro extinto a contar de 05/11/2016.
<b>(11) DI 7105603-3</b>	Código 44 - Extinção - Art. 119 inciso III da LPI (15) 23/10/2012 (73) Imbera, S.A. De C.V (MX) (74) Orlando de Souza Registro extinto a contar de 05/11/2016.
<b>(11) DI 7105604-1</b>	Código 44 - Extinção - Art. 119 inciso III da LPI (15) 23/10/2012 (73) Belkin International, Inc (US) (74) Orlando de Souza Registro extinto a contar de 05/11/2016.
<b>(11) DI 7105606-8</b>	Código 44 - Extinção - Art. 119 inciso III da LPI (15) 19/01/2016

---

(73) Kasdorf S.A (AR)  
(74) Trench, Rossi e Watanabe Advogados  
Registro extinto a contar de 05/11/2016.

---

**(11) DI 7105614-9** Código 44 - Extinção - Art. 119 inciso III da LPI  
(15) 24/05/2016  
(73) INDUSTRIAL LEVORIN S.A (BR/SP)  
(74) JOSE DOMINGOS DE LIMA FILHO  
Registro extinto a contar de 09/11/2016.

---

**(11) DI 7105615-7** Código 44 - Extinção - Art. 119 inciso III da LPI  
(15) 24/05/2016  
(73) INDUSTRIAL LEVORIN S.A. (BR/SP)  
(74) JOSE DOMINGOS DE LIMA FILHO  
Registro extinto a contar de 09/11/2016.

---

**(11) DI 7105617-3** Código 44 - Extinção - Art. 119 inciso III da LPI  
(15) 24/05/2016  
(73) INDUSTRIAL LEVORIN S.A (BR/SP)  
(74) JOSE DOMINGOS DE LIMA FILHO  
Registro extinto a contar de 09/11/2016.

---

**(11) DI 7105618-1** Código 44 - Extinção - Art. 119 inciso III da LPI  
(15) 24/05/2016  
(73) INDUSTRIAL LEVORIN S.A. (BR/SP)  
(74) JOSE DOMINGOS DE LIMA FILHO  
Registro extinto a contar de 09/11/2016.

---

**(11) DI 7105629-7** Código 44 - Extinção - Art. 119 inciso III da LPI  
(15) 23/10/2012  
(73) Joey Indústria e Comércio de Calçados Ltda EPP (BR/SP)  
(74) Vilage Marcas & Patentes S/S Ltda  
Registro extinto a contar de 09/11/2016.

---

**(11) DI 7105630-0** Código 44 - Extinção - Art. 119 inciso III da LPI  
(15) 23/10/2012  
(73) Monte Meão Componentes Auto S.A (PT)  
(74) Hugo Silva & Maldonado Prop. Intelectual  
Registro extinto a contar de 08/11/2016.

---

**(11) DI 7105634-3** Código 44 - Extinção - Art. 119 inciso III da LPI  
(15) 23/09/2014  
(73) Eurotire Inc. (US)  
(74) Jose Carlos Vaz e Dias

---

Registro extinto a contar de 08/11/2016.

- 
- (11) DI 7105635-1** Código 44 - Extinção - Art. 119 inciso III da LPI  
(15) 23/09/2014  
(73) Eurotire Inc. (US)  
(74) Jose Carlos Vaz e Dias  
Registro extinto a contar de 08/11/2016.
- 
- (11) DI 7105637-8** Código 44 - Extinção - Art. 119 inciso III da LPI  
(15) 23/10/2012  
(73) Robert Bosch Limitada (BR/SP)  
(74) Dannemann, Siemsen, Bigler & Ipanema Moreira  
Registro extinto a contar de 08/11/2016.
- 
- (11) DI 7105638-6** Código 44 - Extinção - Art. 119 inciso III da LPI  
(15) 26/01/2016  
(73) DAMIÃO BATISTA DA COSTA (BR/SP)  
Registro extinto a contar de 10/11/2016.
- 
- (11) DI 7105639-4** Código 44 - Extinção - Art. 119 inciso III da LPI  
(15) 29/05/2012  
(73) TOYOX CO., LTD (JP)  
(74) TINOCO SOARES & FILHO LTDA  
Registro extinto a contar de 10/11/2016.
- 
- (11) DI 7105640-8** Código 44 - Extinção - Art. 119 inciso III da LPI  
(15) 29/05/2012  
(73) TOYOX CO., LTD (JP)  
(74) TINOCO SOARES & FILHO LTDA  
Registro extinto a contar de 10/11/2016.
- 
- (11) DI 7105641-6** Código 44 - Extinção - Art. 119 inciso III da LPI  
(15) 29/05/2012  
(73) TOYOX CO., LTD (JP)  
(74) TINOCO SOARES & FILHO LTDA  
Registro extinto a contar de 10/11/2016.
- 
- (11) DI 7105644-0** Código 44 - Extinção - Art. 119 inciso III da LPI  
(15) 23/10/2012  
(73) Mabe, S.A de C.V. (MX)  
(74) Magnus Aspeby / Claudio Szabas  
Registro extinto a contar de 10/11/2016.
- 
- (11) DI 7105645-9** Código 44 - Extinção - Art. 119 inciso III da LPI

---

(15) 23/10/2012  
(73) Sanofi-Aventis Deutschland Gmbh (DE)  
(74) Dannemann, Siemsen, Bigler & Ipanema Moreira  
Registro extinto a contar de 10/11/2016.

---

**(11) DI 7105646-7** Código 44 - Extinção - Art. 119 inciso III da LPI  
(15) 23/10/2012  
(73) Apex Brands, Inc. (US)  
(74) Dannemann, Siemsen, Bigler & Ipanema Moreira  
Registro extinto a contar de 10/11/2016.

---

**(11) DI 7105651-3** Código 44 - Extinção - Art. 119 inciso III da LPI  
(15) 23/10/2012  
(73) Novo-Tech Gmbh & Co, Kg (DE)  
(74) Dannemann, Siemsen, Bigler & Ipanema Moreira  
Registro extinto a contar de 10/11/2016.

---

**(11) DI 7105656-4** Código 44 - Extinção - Art. 119 inciso III da LPI  
(15) 23/09/2014  
(73) Fábio Correia do Rêgo Monteiro (BR/RJ)  
(74) Di Blasi, Parente & Ass. Prop. Ind. Ltda  
Registro extinto a contar de 10/11/2016.

---

**(11) DI 7105658-0** Código 44 - Extinção - Art. 119 inciso III da LPI  
(15) 29/05/2012  
(73) TOMBOBEACH COM. E IND. DE CONFECÇÕES LTDA. ME (BR/SC)  
(74) ÍTALO MUGLIA DE MARCHI  
Registro extinto a contar de 11/11/2016.

---

**(11) DI 7105663-7** Código 44 - Extinção - Art. 119 inciso III da LPI  
(15) 29/05/2012  
(73) CLAUDINEI APARECIDO DA COSTA (BR/SP)  
(74) PIENEGONDA, MOREIRA & ASSOCIADOS LTDA  
Registro extinto a contar de 12/11/2016.

---

**(11) DI 7105664-5** Código 44 - Extinção - Art. 119 inciso III da LPI  
(15) 29/05/2012  
(73) JOSÉ EDUARDO PEREIRA (BR/SP)  
(74) PIENEGONDA, MOREIRA & ASSOCIADOS LTDA  
Registro extinto a contar de 12/11/2016.

---

**(11) DI 7105665-3** Código 44 - Extinção - Art. 119 inciso III da LPI  
(15) 29/05/2012  
(73) TOMÁS MACHADO DI MASE (BR/SP)

---

(74) SERGIO SALVADOR FUMO  
Registro extinto a contar de 12/11/2016.

---

**(11) DI 7105675-0** Código 44 - Extinção - Art. 119 inciso III da LPI  
(15) 23/10/2012  
(73) Bridgestone Americas Tire Operations, LLC (US)  
(74) Dannemann, Siemsen, Bigler & Ipanema Moreira  
Registro extinto a contar de 11/11/2016.

---

**(11) DI 7105681-5** Código 44 - Extinção - Art. 119 inciso III da LPI  
(15) 23/09/2014  
(73) Produtos Tusne Comércio de Móveis, Importação e Exportação Ltda (BR/RJ)  
(74) Araripe & Associados  
Registro extinto a contar de 11/11/2016.

---

**(11) DI 7105682-3** Código 44 - Extinção - Art. 119 inciso III da LPI  
(15) 10/06/2014  
(73) MILLER SIMBERG ANAIA (BR/SP)  
(74) MODAL MARCAS E PATENTES LTDA  
Registro extinto a contar de 09/11/2016.

---

**(11) DI 7105683-1** Código 44 - Extinção - Art. 119 inciso III da LPI  
(15) 10/06/2014  
(73) MILLER SIMBERG ANAIA (BR/SP)  
(74) MODAL MARCAS E PATENTES LTDA  
Registro extinto a contar de 09/11/2016.

---

**(11) DI 7105684-0** Código 44 - Extinção - Art. 119 inciso III da LPI  
(15) 17/06/2014  
(73) MILLER SIMBERG ANAIA (BR/SP)  
(74) MODAL MARCAS E PATENTES LTDA  
Registro extinto a contar de 09/11/2016.

---

**(11) DI 7105685-8** Código 44 - Extinção - Art. 119 inciso III da LPI  
(15) 10/06/2014  
(73) MILLER SIMBERG ANAIA (BR/SP)  
(74) MODAL MARCAS E PATENTES LTDA  
Registro extinto a contar de 09/11/2016.

---

**(11) DI 7105687-4** Código 44 - Extinção - Art. 119 inciso III da LPI  
(15) 29/05/2012  
(73) FESTCOLOR ARTIGOS DE FESTAS S/A (BR/SP)  
(74) ALBANEZ BASTOS VICENTE & ASSOC. S/C LTDA  
Registro extinto a contar de 12/11/2016.

---

<b>(11) DI 7105688-2</b>	Código 44 - Extinção - Art. 119 inciso III da LPI (15) 26/01/2016 (73) KATIA VERISSIMO SATO ACCETO (BR/SP) (74) SERGIO ZANELLA COPPI Registro extinto a contar de 12/11/2016.
<b>(11) DI 7105689-0</b>	Código 44 - Extinção - Art. 119 inciso III da LPI (15) 23/10/2012 (73) Claudio Roberto I Sen Chen (BR/SP) (74) Vilage Marcas & Patentes S/s Ltda Registro extinto a contar de 12/11/2016.
<b>(11) DI 7105691-2</b>	Código 44 - Extinção - Art. 119 inciso III da LPI (15) 23/10/2012 (73) Soci��t�� des Produits Nestl�� S.A. (CH) (74) Soerensen Garcia Advogados Associados. Registro extinto a contar de 12/11/2016.
<b>(11) DI 7105692-0</b>	Código 44 - Extinção - Art. 119 inciso III da LPI (15) 23/10/2012 (73) Soci��t�� des Produits Nestl�� S.A. (CH) (74) Soerensen Garcia Advogados Associados. Registro extinto a contar de 12/11/2016.
<b>(11) DI 7105700-5</b>	Código 44 - Extinção - Art. 119 inciso III da LPI (15) 23/10/2012 (73) Asics Corporation (JP) (74) Mmv Agentes da Propriedade Industrial Registro extinto a contar de 12/11/2016.
<b>(11) DI 7105707-2</b>	Código 44 - Extinção - Art. 119 inciso III da LPI (15) 29/05/2012 (73) CAIO-INDUSCAR IND��STRIA E COM��RCIO DE CARROCERIAS LTDA (BR/SP) (74) ORGANIZA��O M��RITO MARCAS E PATENTES LTDA Registro extinto a contar de 17/11/2016.
<b>(11) DI 7105708-0</b>	Código 44 - Extinção - Art. 119 inciso III da LPI (15) 06/05/2014 (73) MELLO COM��RCIO E FABRICA��O DE ARTIGOS VETERIN��RIOS LTDA ME (BR/SP) (74) RUBENS DOS SANTOS FILHO Registro extinto a contar de 17/11/2016.



---

<b>(11) DI 7105710-2</b>	Código 44 - Extinção - Art. 119 inciso III da LPI (15) 29/05/2012 (73) INJETAR INDUSTRIA E COMERCIO LTDA (BR/SP) (74) BEERRE ASSESSORIA EMPRESARIAL LTDA Registro extinto a contar de 17/11/2016.
<b>(11) DI 7105714-5</b>	Código 44 - Extinção - Art. 119 inciso III da LPI (15) 30/10/2012 (73) Bridgestone Americas Tire Operations, LLC (US) (74) Dannemann, Siemsen, Bigler & Ipanema Moreira Registro extinto a contar de 17/11/2016.
<b>(11) DI 7105723-4</b>	Código 44 - Extinção - Art. 119 inciso III da LPI (15) 29/05/2012 (73) ANDERSON LODOLO RAMOS (BR/SP) ; UZIEL AGUIAR DUARTE (BR/PR) (74) ANA PAULA MAZZEI DOS SANTOS LEITE Registro extinto a contar de 18/11/2016.
<b>(11) DI 7105724-2</b>	Código 44 - Extinção - Art. 119 inciso III da LPI (15) 26/01/2016 (73) LUIS ROBERTO TORRES (BR/SP) (74) JOSE DOMINGOS DE LIMA FILHO Registro extinto a contar de 18/11/2016.
<b>(11) DI 7105725-0</b>	Código 44 - Extinção - Art. 119 inciso III da LPI (15) 26/01/2016 (73) LUIS ROBERTO TORRES (BR/SP) (74) JOSE DOMINGOS DE LIMA FILHO Registro extinto a contar de 18/11/2016.
<b>(11) DI 7105737-4</b>	Código 44 - Extinção - Art. 119 inciso III da LPI (15) 29/05/2012 (73) JUNG-HSIEN CHEN (TW) (74) DANIEL ADENSOHN DE SOUZA Registro extinto a contar de 19/11/2016.
<b>(11) DI 7105738-2</b>	Código 44 - Extinção - Art. 119 inciso III da LPI (15) 10/06/2014 (73) JUNG-HSIEN CHEN (TW) (74) DANIEL ADENSOHN DE SOUZA Registro extinto a contar de 19/11/2016.
<b>(11) DI 7105739-0</b>	Código 44 - Extinção - Art. 119 inciso III da LPI

---

(15) 29/05/2012  
(73) JUNG-HSEIN CHEN (TW)  
(74) DANIEL ADENSOHN DE SOUZA  
Registro extinto a contar de 19/11/2016.

---

**(11) DI 7105741-2** Código 44 - Extinção - Art. 119 inciso III da LPI  
(15) 29/05/2012  
(73) PST ELETRÔNICA LTDA (BR/AM)  
(74) DANIEL ADENSOHN DE SOUZA  
Registro extinto a contar de 19/11/2016.

---

**(11) DI 7105745-5** Código 44 - Extinção - Art. 119 inciso III da LPI  
(15) 26/12/2012  
(73) KARL LAGERFELD B.V. (NL)  
(74) DANIEL ADENSOHN DE SOUZA  
Registro extinto a contar de 19/11/2016.

---

**(11) DI 7105752-8** Código 44 - Extinção - Art. 119 inciso III da LPI  
(15) 29/05/2012  
(73) HERBERT SANTOS SILVA DE CARVALHO (BR/SP)  
(74) MERCOSUL SERVIÇOS DOCUMENTAL LTDA-ME  
Registro extinto a contar de 22/11/2016.

---

**(11) DI 7105756-0** Código 44 - Extinção - Art. 119 inciso III da LPI  
(15) 26/12/2012  
(73) ART MAISON DECORAÇÕES DE INTERIORES LTDA EPP (BR/SP)  
(74) Beerre Assessoria Empresarial Ltda  
Registro extinto a contar de 22/11/2016.

---

**(11) DI 7105758-7** Código 44 - Extinção - Art. 119 inciso III da LPI  
(15) 26/12/2012  
(73) ART MAISON DECORAÇÕES DE INTERIORES LTDA EPP (BR/SP)  
(74) Beerre Assessoria Empresarial Ltda  
Registro extinto a contar de 22/11/2016.

---

**(11) DI 7105760-9** Código 44 - Extinção - Art. 119 inciso III da LPI  
(15) 26/12/2012  
(73) ART MAISON DECORAÇÕES DE INTERIORES LTDA EPP (BR/SP)  
(74) Beerre Assessoria Empresarial Ltda  
Registro extinto a contar de 22/11/2016.

---

**(11) DI 7105764-1** Código 44 - Extinção - Art. 119 inciso III da LPI  
(15) 29/05/2012  
(73) LUCAS DE SOUZA BARROS (BR/SP)

---

Registro extinto a contar de 22/11/2016.

---

**(11) DI 7105770-6** Código 44 - Extinção - Art. 119 inciso III da LPI  
(15) 02/01/2013  
(73) The Goodyear Tire & Rubber Company. (US)  
(74) Nellie D Shores  
Registro extinto a contar de 23/11/2016.

---

**(11) DI 7105771-4** Código 44 - Extinção - Art. 119 inciso III da LPI  
(15) 28/04/2015  
(73) Insleep Technologies, LLC (US)  
(74) Nellie D Shores  
Registro extinto a contar de 23/11/2016.

---

**(11) DI 7105774-9** Código 44 - Extinção - Art. 119 inciso III da LPI  
(15) 29/05/2012  
(73) LAMBRETTA MOTOLIFE ITALIA S.P.A (IT)  
(74) ADVOCACIA PIETRO ARIBONI S/C  
Registro extinto a contar de 23/11/2016.

---

**(11) DI 7105775-7** Código 44 - Extinção - Art. 119 inciso III da LPI  
(15) 28/04/2015  
(73) PLÁSTICOS JUQUITIBA INDÚSTRIA E COMÉRCIO LTDA. (BR/SP)  
(74) DAVID DO NASCIMENTO ADVOGADOS ASSOCIADOS  
Registro extinto a contar de 23/11/2016.

---

**(11) DI 7105776-5** Código 44 - Extinção - Art. 119 inciso III da LPI  
(15) 13/05/2014  
(73) NAÉRCIO AUDRO CORREA LEITE (BR/SP)  
Registro extinto a contar de 23/11/2016.

---

**(11) DI 7105779-0** Código 44 - Extinção - Art. 119 inciso III da LPI  
(15) 13/11/2012  
(73) Aptargroup, Inc (US)  
(74) Dannemann, Siemsen, Bigler & Ipanema Moreira.  
Registro extinto a contar de 24/11/2016.

---

**(11) DI 7105789-7** Código 44 - Extinção - Art. 119 inciso III da LPI  
(15) 26/01/2016  
(73) Columbia Insurance Company (US)  
(74) Orlando De Souza  
Registro extinto a contar de 25/11/2016.

---

**(11) DI 7105790-0** Código 44 - Extinção - Art. 119 inciso III da LPI

---

	(15) 28/04/2015 (73) Columbia Insurance Company (US) (74) Orlando De Souza Registro extinto a contar de 25/11/2016.
<b>(11) DI 7105801-0</b>	Código 44 - Extinção - Art. 119 inciso III da LPI (15) 29/05/2012 (73) FERNANDO JAVIER BADIA (AR) (74) MAGISTER MARCAS E PATENTES LTDA Registro extinto a contar de 25/11/2016.
<b>(11) DI 7105805-2</b>	Código 44 - Extinção - Art. 119 inciso III da LPI (15) 26/12/2012 (73) INÊS DE OLIVEIRA (BR/SP) (74) MODAL MARCAS E PATENTES LTDA Registro extinto a contar de 25/11/2016.
<b>(11) DI 7105806-0</b>	Código 44 - Extinção - Art. 119 inciso III da LPI (15) 29/05/2012 (73) PEDRO SAMPAIO GABRIEL DE PIERI (BR/SP) Registro extinto a contar de 25/11/2016.
<b>(11) DI 7105815-0</b>	Código 44 - Extinção - Art. 119 inciso III da LPI (15) 29/05/2012 (73) LG ELECTRONICS INC. (KR) (74) DAVID DO NASCIMENTO ADVOGADOS ASSOCIADOS Registro extinto a contar de 26/11/2016.
<b>(11) DI 7105828-1</b>	Código 44 - Extinção - Art. 119 inciso III da LPI (15) 16/01/2018 (73) LG ELECTRONICS INC (KR) (74) Mmv Agentes Da Propriedade Industrial Registro extinto a contar de 26/11/2016.
<b>(11) DI 7105866-4</b>	Código 44 - Extinção - Art. 119 inciso III da LPI (15) 13/05/2014 (73) DUMAIN & ASSOCIATES, INC. (US) (74) NELLIE D SHORES Registro extinto a contar de 29/11/2016.
<b>(11) DI 7105911-3</b>	Código 44 - Extinção - Art. 119 inciso III da LPI (15) 26/12/2012 (73) ART MAISON DECORAÇÕES DE INTERIORES LTDA EPP (BR/SP) (74) Beerre Assessoria Empresarial Ltda

---

Registro extinto a contar de 29/11/2016.

---

**(11) DI 7105912-1**

Código 44 - Extinção - Art. 119 inciso III da LPI  
(15) 29/05/2012  
(73) MAURA HELENA PEREIRA NUNES CHAVES (BR/SP)  
(74) TOLEDO CORRÊA MARCAS E PATENTES S/C LTDA  
Registro extinto a contar de 29/11/2016.

---

**(11) DI 7105914-8**

Código 44 - Extinção - Art. 119 inciso III da LPI  
(15) 02/01/2013  
(73) JULIANA HEMERLY SILVA (BR/RJ)  
(74) ELAINE CRISTINA MOIA MARTINS BOTELHO  
Registro extinto a contar de 30/11/2016.

---

**(11) DI 7105921-0**

Código 44 - Extinção - Art. 119 inciso III da LPI  
(15) 13/05/2014  
(73) CONTINENTAL AUTOMOTIVE GMBH (DE)  
(74) DANNEMANN, SIEMSEN, BIGLER & IPANEMA MOREIRA  
Registro extinto a contar de 01/12/2016.

---

**(11) DI 7105923-7**

Código 44 - Extinção - Art. 119 inciso III da LPI  
(15) 30/10/2012  
(73) Kumho Tire Co., Inc. (KR)  
(74) Dannemann, Siemsen, Bigler & Ipanema Moreira  
Registro extinto a contar de 01/12/2016.

---

**(11) DI 7105934-2**

Código 44 - Extinção - Art. 119 inciso III da LPI  
(15) 13/05/2014  
(73) PARKHELP SISTEMAS DE APARCAMIENTO S.L (ES)  
(74) SENNA & MARIANO ADVOGADOS  
Registro extinto a contar de 17/08/2016.

---

**(11) DI 7105936-9**

Código 44 - Extinção - Art. 119 inciso III da LPI  
(15) 04/06/2013  
(73) The Quaker Oats Company (US) ; Graphic Packaging International, Inc. (US)  
(74) Dannemann, Siemsen, Bigler & Ipanema Moreira  
Registro extinto a contar de 04/10/2016.

---

**(11) DI 7105940-7**

Código 44 - Extinção - Art. 119 inciso III da LPI  
(15) 30/10/2012  
(73) KHUN-MONTANA INDÚSTRIA DE MÁQUINAS S/A (BR/PR)  
(74) Bhering Advogados  
Registro extinto a contar de 04/10/2016.

---

**(11) DI 7105941-5** Código 44 - Extinção - Art. 119 inciso III da LPI  
(15) 30/10/2012  
(73) KHUN-MONTANA INDÚSTRIA DE MÁQUINAS S.A (BR/PR)  
(74) Bhering Advogados  
Registro extinto a contar de 04/10/2016.

---

**(11) DI 7105945-8** Código 44 - Extinção - Art. 119 inciso III da LPI  
(15) 29/05/2012  
(73) JOANA APPENDINO VIEIRA (BR/SP)  
(74) TÂNIA AOKI CARNEIRO  
Registro extinto a contar de 02/12/2016.

---

**(11) DI 7105946-6** Código 44 - Extinção - Art. 119 inciso III da LPI  
(15) 29/05/2012  
(73) LG ELECTRONICS INC. (KR)  
(74) SÍMBOLO MARCAS E PATENTES LTDA.  
Registro extinto a contar de 02/12/2016.

---

**(11) DI 7105947-4** Código 44 - Extinção - Art. 119 inciso III da LPI  
(15) 29/05/2012  
(73) LG ELECTRONICS INC. (KR)  
(74) SÍMBOLO MARCAS E PATENTES LTDA.  
Registro extinto a contar de 02/12/2016.

---

**(11) DI 7105948-2** Código 44 - Extinção - Art. 119 inciso III da LPI  
(15) 29/05/2012  
(73) LG ELECTRONICS INC. (KR)  
(74) SÍMBOLO MARCAS E PATENTES LTDA.  
Registro extinto a contar de 02/12/2016.

---

**(11) DI 7105949-0** Código 44 - Extinção - Art. 119 inciso III da LPI  
(15) 18/09/2012  
(73) PAULO KATAOKA (BR/SP)  
(74) ANA PAULA MAZZEI DOS SANTOS LEITE  
Registro extinto a contar de 02/12/2016.

---

**(11) DI 7105951-2** Código 44 - Extinção - Art. 119 inciso III da LPI  
(15) 05/06/2012  
(73) DEUX COSMÉTICOS LTDA - EPP (BR/PR)  
(74) CARLOS DE LENA  
Registro extinto a contar de 02/12/2016.

---

**(11) DI 7105957-1** Código 44 - Extinção - Art. 119 inciso III da LPI  
(15) 22/05/2012

---

(73) Horizon Assessoria e Consultoria de Cosméticos Ltda (BR/SP)  
(74) GILBERTO FERRARO  
Registro extinto a contar de 03/12/2016.

---

**(11) DI 7105958-0**

Código 44 - Extinção - Art. 119 inciso III da LPI  
(15) 22/05/2012  
(73) PAULO EDSON MANTOVANI (BR/SP)  
(74) GILBERTO FERRARO  
Registro extinto a contar de 03/12/2016.

---

**(11) DI 7105960-1**

Código 44 - Extinção - Art. 119 inciso III da LPI  
(15) 05/06/2012  
(73) DANIEL TAKAHASHI ROCCHETTI (BR/SP)  
(74) RITA DE CÁSSIA BRUNNER  
Registro extinto a contar de 03/12/2016.

---

**(11) DI 7105962-8**

Código 44 - Extinção - Art. 119 inciso III da LPI  
(15) 29/05/2012  
(73) VIVO SABOR ALIMENTAÇÃO LTDA (BR/SP)  
(74) DAVID DO NASCIMENTO ADVOGADOS ASSOCIADOS  
Registro extinto a contar de 03/12/2016.

---

**(11) DI 7105966-0**

Código 44 - Extinção - Art. 119 inciso III da LPI  
(15) 22/05/2012  
(73) COTIPLÁS IND. E COM. DE ARTEFATOS PLÁSTICOS LTDA (BR/SP)  
(74) BRAGA & BRAGA ASSOCIADOS - ADVOGADOS  
Registro extinto a contar de 06/12/2016.

---

**(11) DI 7105969-5**

Código 44 - Extinção - Art. 119 inciso III da LPI  
(15) 23/09/2014  
(73) JÚNIOR CAMILO FERNANDES (BR/MG)  
(74) ALGO ALLIANCE ASSESSORIA EM PROPRIEDADE INTELECTUAL LTDA  
Registro extinto a contar de 06/12/2016.

---

**(11) DI 7105981-4**

Código 44 - Extinção - Art. 119 inciso III da LPI  
(15) 04/06/2013  
(73) PAULO LEANDRO DE OLIVEIRA (BR/SP)  
Registro extinto a contar de 01/12/2016.

---

**(11) DI 7105983-0**

Código 44 - Extinção - Art. 119 inciso III da LPI  
(15) 29/05/2012  
(73) EDSON ROBERTO LAURENTI JR. (BR/SP)  
(74) SERGIO SALVADOR FUMO  
Registro extinto a contar de 01/12/2016.

---

<b>(11) DI 7105992-0</b>	Código 44 - Extinção - Art. 119 inciso III da LPI (15) 13/05/2014 (73) SCANIA CV AB (SE) (74) EDUARDO DA SILVA RODRIGUES Registro extinto a contar de 08/12/2016.
<b>(11) DI 7105993-8</b>	Código 44 - Extinção - Art. 119 inciso III da LPI (15) 13/05/2014 (73) SCANIA CV AB (SE) (74) EDUARDO DA SILVA RODRIGUES Registro extinto a contar de 08/12/2016.
<b>(11) DI 7105994-6</b>	Código 44 - Extinção - Art. 119 inciso III da LPI (15) 13/05/2014 (73) SCANIA CV AB (SE) (74) EDUARDO DA SILVA RODRIGUES Registro extinto a contar de 08/12/2016.
<b>(11) DI 7105995-4</b>	Código 44 - Extinção - Art. 119 inciso III da LPI (15) 13/05/2014 (73) SCANIA CV AB (SE) (74) EDUARDO DA SILVA RODRIGUES Registro extinto a contar de 08/12/2016.
<b>(11) DI 7106001-4</b>	Código 44 - Extinção - Art. 119 inciso III da LPI (15) 22/05/2012 (73) CLAUDIO ORLANDI LASSO (BR/MG) (74) GILSON ALVES DE VASCONCELOS Registro extinto a contar de 09/12/2016.
<b>(11) DI 7106006-5</b>	Código 44 - Extinção - Art. 119 inciso III da LPI (15) 22/05/2012 (73) MARCOS ROBERTO DOS SANTOS (BR/SP) (74) LOYAL TRADE MARK ASSESSORIA DA PROPRIEDADE INDUSTRIAL S/C LTDA. Registro extinto a contar de 10/12/2016.
<b>(11) DI 7106010-3</b>	Código 44 - Extinção - Art. 119 inciso III da LPI (15) 22/05/2012 (73) John Mezzalingua Associates, Inc. (US) (74) Simbolo Marcas e Patentes Ltda Registro extinto a contar de 14/12/2016.



---

<b>(11) DI 7106012-0</b>	Código 44 - Extinção - Art. 119 inciso III da LPI (15) 19/01/2016 (73) MERCATTO CASA COM DE ARTIGOS DE DECORACAO LTDA ME (BR/SP) (74) BEERRE ASSESSORIA EMPRESARIAL LTDA Registro extinto a contar de 14/12/2016.
<b>(11) DI 7106015-4</b>	Código 44 - Extinção - Art. 119 inciso III da LPI (15) 05/06/2012 (73) PROMO 7 INDÚSTRIA E COMÉRCIO DE MATERIAL PROMOCIONAL LTDA (BR/SP) (74) RITA DE CASSIA BRUNNER Registro extinto a contar de 13/12/2016.
<b>(11) DI 7106017-0</b>	Código 44 - Extinção - Art. 119 inciso III da LPI (15) 04/06/2013 (73) Conceição Aparecido Bertanha (BR/SP) (74) Luís Fernando da Silva Registro extinto a contar de 25/11/2016.
<b>(11) DI 7106023-5</b>	Código 44 - Extinção - Art. 119 inciso III da LPI (15) 30/10/2012 (73) Ekornes Asa (NO) (74) Momsen, Leonardos & Cia Registro extinto a contar de 02/12/2016.
<b>(11) DI 7106024-3</b>	Código 44 - Extinção - Art. 119 inciso III da LPI (15) 30/10/2012 (73) Ekornes Asa (NO) (74) Momsen, Leonardos & Cia Registro extinto a contar de 02/12/2016.
<b>(11) DI 7106025-1</b>	Código 44 - Extinção - Art. 119 inciso III da LPI (15) 30/10/2012 (73) Ekornes Asa (NO) (74) Momsen, Leonardos & Cia Registro extinto a contar de 02/12/2016.
<b>(11) DI 7106027-8</b>	Código 44 - Extinção - Art. 119 inciso III da LPI (15) 30/10/2012 (73) Ekornes Asa (NO) (74) Momsen, Leonardos & Cia Registro extinto a contar de 02/12/2016.

---

<b>(11) DI 7106028-6</b>	Código 44 - Extinção - Art. 119 inciso III da LPI (15) 30/10/2012 (73) Gilson Dos Santos (BR/SE) Registro extinto a contar de 02/12/2016.
<b>(11) DI 7106030-8</b>	Código 44 - Extinção - Art. 119 inciso III da LPI (15) 30/10/2012 (73) Guisa Indústria de Utilidades Plásticas Ltda (BR/PR) (74) A Provincia Marcas e Patentes Ltda Registro extinto a contar de 03/12/2016.
<b>(11) DI 7106031-6</b>	Código 44 - Extinção - Art. 119 inciso III da LPI (15) 30/10/2012 (73) Roberto Henrique Frassetto Bertollo (BR/SC) (74) Dmark Registros de Marcas e Patentes S/S Ltda Registro extinto a contar de 03/12/2016.
<b>(11) DI 7106032-4</b>	Código 44 - Extinção - Art. 119 inciso III da LPI (15) 30/10/2012 (73) Jeferson Pinto Ferreira (BR/MG) (74) Marcelo Pereira dos Santos Registro extinto a contar de 03/12/2016.
<b>(11) DI 7106033-2</b>	Código 44 - Extinção - Art. 119 inciso III da LPI (15) 13/05/2014 (73) REGINALDO ALVES DA SILVA (BR/MG) (74) MARCELO PEREIRA DOS SANTOS Registro extinto a contar de 03/12/2016.
<b>(11) DI 7106036-7</b>	Código 44 - Extinção - Art. 119 inciso III da LPI (15) 30/10/2012 (73) G. Brock Doces Ltda (BR/SP) (74) Araripe & Associados Registro extinto a contar de 03/12/2016.
<b>(11) DI 7106041-3</b>	Código 44 - Extinção - Art. 119 inciso III da LPI (15) 30/10/2012 (73) Asfc Sgps, SA (PT) (74) Dannemann, Siemsen, Bigler & Ipanema Moreira Registro extinto a contar de 03/12/2016.
<b>(11) DI 7106053-7</b>	Código 44 - Extinção - Art. 119 inciso III da LPI (15) 22/10/2013 (73) INDÚSTRIA E COMÉRCIO DE CALÇADOS LOGUS LTDA (BR/MG)

---

(74) EDUARDO LIVIO DAIMOND  
Registro extinto a contar de 06/12/2016.

---

**(11) DI 7106063-4** Código 44 - Extinção - Art. 119 inciso III da LPI  
(15) 30/10/2012  
(73) Graco Minnesota Inc (US)  
(74) Nellie D Shores  
Registro extinto a contar de 07/12/2016.

---

**(11) DI 7106065-0** Código 44 - Extinção - Art. 119 inciso III da LPI  
(15) 10/06/2014  
(73) Crown Packaging Technology, Inc (US)  
(74) Momsen, Leonardos & Cia  
Registro extinto a contar de 07/12/2016.

---

**(11) DI 7106068-5** Código 44 - Extinção - Art. 119 inciso III da LPI  
(15) 10/06/2014  
(73) Winston Company, Inc (US)  
(74) Momsen, Leonardos & Cia  
Registro extinto a contar de 07/12/2016.

---

**(11) DI 7106070-7** Código 44 - Extinção - Art. 119 inciso III da LPI  
(15) 30/10/2012  
(73) R.D. Calçados Ltda Me (BR/SP)  
(74) Vilage Marcas & Patentes S/S Ltda  
Registro extinto a contar de 07/12/2016.

---

**(11) DI 7106077-4** Código 44 - Extinção - Art. 119 inciso III da LPI  
(15) 30/10/2012  
(73) Daf Indústria Metalúrgica Ltda (BR/RS)  
(74) Mario de Almeida Marcas e Patentes Ltda  
Registro extinto a contar de 07/12/2016.

---

**(11) DI 7106085-5** Código 44 - Extinção - Art. 119 inciso III da LPI  
(15) 30/10/2012  
(73) Toyota Jidosha Kabushiki Kaisha (JP)  
(74) FLÁVIA SALIM LOPES  
Registro extinto a contar de 09/12/2016.

---

**(11) DI 7106094-4** Código 44 - Extinção - Art. 119 inciso III da LPI  
(15) 22/10/2013  
(73) LUCIANO FERRAZ BEATRIZ (BR/PR)  
Registro extinto a contar de 08/12/2016.

---

**(11) DI 7106095-2**

Código 44 - Extinção - Art. 119 inciso III da LPI  
(15) 22/10/2013  
(73) LUCIANO FERRAZ BEATRIZ (BR/PR)  
Registro extinto a contar de 08/12/2016.

---

**(11) DI 7106098-7**

Código 44 - Extinção - Art. 119 inciso III da LPI  
(15) 08/01/2013  
(73) Alexandre Augusto Wrubleski (BR/SC)  
(74) Wanderlei Cardoso  
Registro extinto a contar de 09/12/2016.

---

**(11) DI 7106100-2**

Código 44 - Extinção - Art. 119 inciso III da LPI  
(15) 30/10/2012  
(73) Divonsir Ibere Wicthoff (BR/PR)  
(74) Carlos Eduardo Gomes da Silva  
Registro extinto a contar de 10/12/2016.

---

**(11) DI 7106105-3**

Código 44 - Extinção - Art. 119 inciso III da LPI  
(15) 04/06/2013  
(73) Enio Luiz Martinazzo (BR/RS)  
(74) Norberto Pardelhas De Barcellos  
Registro extinto a contar de 10/12/2016.

---

**(11) DI 7106118-5**

Código 44 - Extinção - Art. 119 inciso III da LPI  
(15) 19/01/2016  
(73) AMERICAN POWER CONVERSION CORPORATION (US)  
(74) DI BLASI, PARENTE & ADVOGADOS ASSOCIADOS  
Registro extinto a contar de 10/12/2016.

---

**(11) DI 7106123-1**

Código 44 - Extinção - Art. 119 inciso III da LPI  
(15) 04/06/2013  
(73) INDÚSTRIA DE CALÇADOS VIVO LTDA (BR/RS)  
(74) CAPELLA & VELOSO ASSOCIADOS LTDA  
Registro extinto a contar de 13/12/2016.

**Código 46 - Prorrogação**

Prorrogada a vigência do registro de desenho industrial por solicitação do titular.

---

**(11) DI 5902349-0**

Código 46 - Prorrogação

(22) 09/11/1999

(15) 21/03/2000

(45) 21/03/2000

(54) EMBALAGEM PARA CURATIVOS

(73) A.M.P. Produtos Terapêuticos LTDA. (BR/SP)

(72) José Américo Madeira Pinto Júnior

(74) TÂNIA AOKI CARNEIRO

Prorrogado de 10/11/2019 a 09/11/2024 (5º Período).

---

**(11) DI 6904005-2**

Código 46 - Prorrogação

(22) 16/10/2009

(15) 20/07/2010

(45) 20/07/2010

(54) CONFIGURAÇÃO APLICADA EM BLOCO MODULAR PARA COMPOSIÇÃO DE FLOREIRAS VERTICAIS

(73) PEDRO BUENO DE MIRANDA (BR/SP)

(72) PEDRO BUENO DE MIRANDA

(74) FOCUS MARCAS E PATENTES LTDA

Prorrogado de 17/10/2019 a 16/10/2024 (3º Período).

---

**(11) DI 6904079-6**

Código 46 - Prorrogação

(22) 23/10/2009

(15) 20/07/2010

(45) 20/07/2010

(54) CONFIGURAÇÃO APLICADA EM MÁQUINA DE REVESTIR

(73) Glatt Maschinen-Und Apparatebau AG (CH)

(72) Pascal Ueberschlag

(74) Dannemann, Siemsen, Bigler &amp; Ipanema Moreira

Prorrogado de 24/10/2019 a 23/10/2024 (3º Período).

---

**(11) DI 6904080-0**

Código 46 - Prorrogação

(22) 23/10/2009

(15) 20/07/2010

(45) 20/07/2010

(54) CONFIGURAÇÃO APLICADA EM BOMBA PARA LÍQUIDOS

(73) Piusi S.P.A. (IT)

(72) Otto Varini

(74) Momsen, Leonardos &amp; Cia.

---

Prorrogado de 24/10/2019 a 23/10/2024 (3º Período).

---

**(11) DI 6904132-6**

Código 46 - Prorrogação  
(22) 28/10/2009  
(15) 27/07/2010  
(45) 27/07/2010  
(54) CONFIGURAÇÃO APLICADA EM BONECO  
(73) ROMA JENSEN COMÉRCIO E INDUSTRIA LTDA (BR/SP)  
(72) GUSTAVO JENSEN  
(74) TINOCO SOARES & FILHO LTDA  
Prorrogado de 29/10/2019 a 28/10/2024 (3º Período).

---

**(11) DI 6904163-6**

Código 46 - Prorrogação  
(22) 06/11/2009  
(15) 27/07/2010  
(45) 27/07/2010  
(54) PADRÃO ORNAMENTAL APLICADO EM BANDA LATERAL DE PNEU  
(73) The Yokohama Rubber Co., Ltd. (JP)  
(72) Kenichi Sato  
(74) Dannemann, Siemsen, Bigler & Ipanema Moreira  
Prorrogado de 07/11/2019 a 06/11/2024 (3º Período).

---

**(11) DI 6904176-8**

Código 46 - Prorrogação  
(22) 11/11/2009  
(15) 27/07/2010  
(45) 27/07/2010  
(54) CONFIGURAÇÃO APLICADA EM BANDA DE RODAGEM PARA PNEU  
(73) The Yokohama Rubber Co., Ltd. (JP)  
(72) Kenichiro Endo; Ryosuke Nukushina  
(74) Dannemann, Siemsen, Bigler & Ipanema Moreira  
Prorrogado de 12/11/2019 a 11/11/2024 (3º Período).

---

**(11) DI 6904284-5**

Código 46 - Prorrogação  
(22) 06/11/2009  
(15) 27/07/2010  
(45) 27/07/2010  
(54) CONFIGURAÇÃO APLICADA EM PERFIL  
(73) Alberto Avetti (BR/RS)  
(72) Alberto Avetti  
(74) Pedro Renato Kawski  
Prorrogado de 07/11/2019 a 06/11/2024 (3º Período).

---

**(11) DI 6904304-3**

Código 46 - Prorrogação  
(22) 11/11/2009

---

(15) 25/10/2011  
(45) 25/10/2011  
(54) CONFIGURAÇÃO APLICADA EM EMBALAGEM BLISTER  
(73) Mcneil-Ppc, Inc. (US)  
(72) Neil Sadler; Tyson Thorne; Andrew Bontorno  
(74) Dannemann, Siemsen, Bigler & Ipanema Moreira  
Prorrogado de 12/11/2019 a 11/11/2024 (3º Período).

---

**(11) DI 6904320-5**

Código 46 - Prorrogação  
(22) 13/11/2009  
(15) 26/04/2011  
(45) 26/04/2011  
(54) CONFIGURAÇÃO APLICADA A CABO PARA APARELHO DE BARBEAR  
(73) The Gillette Company (US)  
(72) Vanessa Christie; Christopher Ramm  
(74) Vieira de Mello Advogados  
Prorrogado de 14/11/2019 a 13/11/2024 (3º Período).

---

**(11) DI 6904324-8**

Código 46 - Prorrogação  
(22) 16/11/2009  
(15) 16/11/2010  
(45) 16/11/2010  
(54) CONFIGURAÇÃO APLICADA A CABO PARA APARELHO DE BARBEAR  
(73) The Gillette Company (US)  
(72) Vanessa Christie; Brian Patrick Watson; Soojung Ham; Christopher Ramm  
(74) Vieira de Mello Advogados  
Prorrogado de 17/11/2019 a 16/11/2024 (3º Período).

---

**(11) DI 6904327-2**

Código 46 - Prorrogação  
(22) 16/11/2009  
(15) 27/07/2010  
(45) 27/07/2010  
(54) CONFIGURAÇÃO APLICADA EM PNEUMÁTICO  
(73) Sumitomo Rubber Industries, Ltd. (JP)  
(72) Tomoyuki Mukai  
(74) Vieira de Mello Advogados  
Prorrogado de 17/11/2019 a 16/11/2024 (3º Período).

---

**(11) DI 6904378-7**

Código 46 - Prorrogação  
(22) 17/11/2009  
(15) 16/11/2010  
(45) 16/11/2010  
(54) CONFIGURAÇÃO APLICADA EM PNEUMÁTICO  
(73) Sumitomo Rubber Industries, Ltd. (JP)

---

(72) Ryoji Notsu; Hiroyuki Kurosawa  
(74) Vieira de Mello Advogados  
Prorrogado de 18/11/2019 a 17/11/2024 (3º Período).

---

**(11) DI 6904379-5**

Código 46 - Prorrogação  
(22) 17/11/2009  
(15) 16/11/2010  
(45) 16/11/2010  
(54) CONFIGURAÇÃO APLICADA EM PNEUMÁTICO  
(73) Sumitomo Rubber Industries, Ltd. (JP)  
(72) Tomoyuki Mukai  
(74) Vieira de Mello Advogados  
Prorrogado de 18/11/2019 a 17/11/2024 (3º Período).

---

**(11) DI 6904382-5**

Código 46 - Prorrogação  
(22) 18/11/2009  
(15) 27/07/2010  
(45) 27/07/2010  
(54) CONFIGURAÇÃO APLICADA EM MOTOCICLETA  
(73) Honda Motor CO., Ltd. (JP)  
(72) Toshiaki Kishi; Toshio Kurihara  
(74) Dannemann, Siemsen, Bigler & Ipanema Moreira  
Prorrogado de 19/11/2019 a 18/11/2024 (3º Período).

---

**(11) DI 6904389-2**

Código 46 - Prorrogação  
(22) 18/11/2009  
(15) 06/07/2010  
(45) 06/07/2010  
(54) CONFIGURAÇÃO APLICADA EM CONTROLADOR REMOTO  
(73) Sony Computer Entertainment Inc. (JP)  
(72) Ken Yano  
(74) Momsen, Leonardos & Cia.  
Prorrogado de 19/11/2019 a 18/11/2024 (3º Período).

---

**(11) DI 6904443-0**

Código 46 - Prorrogação  
(22) 26/11/2009  
(15) 03/08/2010  
(45) 03/08/2010  
(54) CONFIGURAÇÃO APLICADA EM MOTOCICLETA  
(73) Honda Motor Co., Ltd. (JP)  
(72) Shi Xiu Min  
(74) Dannemann, Siemsen, Bigler & Ipanema Moreira  
Prorrogado de 27/11/2019 a 26/11/2024 (3º Período).



---

<b>(11) DI 6904445-7</b>	Código 46 - Prorrogação (22) 26/11/2009 (15) 03/08/2010 (45) 03/08/2010 (54) CONFIGURAÇÃO APLICADA EM MOTOCICLETA (73) Honda Motor Co., Ltd. (JP) (72) Shi Xiu Min (74) Dannemann, Siemsen, Bigler & Ipanema Moreira Prorrogado de 27/11/2019 a 26/11/2024 (3º Período).
<b>(11) DI 6904446-5</b>	Código 46 - Prorrogação (22) 26/11/2009 (15) 03/08/2010 (45) 03/08/2010 (54) PEDÔMETRO (73) Nintendo Co., Ltd. (JP) (72) Kazuhiro Maruyama; Kozo Kamimura (74) Nellie Anne Daniel-Shores Prorrogado de 27/11/2019 a 26/11/2024 (3º Período).
<b>(11) DI 6904487-2</b>	Código 46 - Prorrogação (22) 25/11/2009 (15) 03/08/2010 (45) 03/08/2010 (54) CONFIGURAÇÃO APLICADA EM HASTE DE PLUGUE DE OUVIDO (73) 3M INNOVATIVE PROPERTIES COMPANY (US) (72) ROBERT NICOLO FALCO (74) ALEXANDRE FUKUDA YAMASHITA Prorrogado de 26/11/2019 a 25/11/2024 (3º Período).
<b>(11) DI 6904554-2</b>	Código 46 - Prorrogação (22) 27/11/2009 (15) 10/08/2010 (45) 10/08/2010 (54) CONFIGURAÇÃO APLICADA EM PONTA DE PLUGUE DE OUVIDO (73) 3M Innovative Properties Company (US) (72) Robert Nicolo Falco (74) ALEXANDRE FUKUDA YAMASHITA Prorrogado de 28/11/2019 a 27/11/2024 (3º Período).
<b>(11) DI 6904773-1</b>	Código 46 - Prorrogação (22) 16/10/2009 (15) 28/12/2010 (45) 28/12/2010

---

(54) CONFIGURAÇÃO APLICADA EM ESPAÇADOR PARA REDE DE ENERGIA  
(73) ASW BRASIL TECNOLOGIA EM PLÁSTICOS LTDA EPP (BR/SP)  
(72) ANDRE R. SUZIGAN SILVA; ADRIANO FERREIRA DA SILVA; WILSON SILVA JÚNIOR  
(74) EDNÉA CASAGRANDE PINHEIRO  
Prorrogado de 17/10/2019 a 16/10/2024 (3º Período).

---

**(11) DI 7003888-0**

Código 46 - Prorrogação  
(22) 01/10/2010  
(15) 26/07/2011  
(45) 26/07/2011  
(54) CONFIGURAÇÃO APLICADA EM PARAFUSADEIRA RECARREGÁVEL  
(73) MK Eletrodomésticos Ltda (BR/BA)  
(72) Jacques Ivo Krause  
(74) Vandré Cavalcante Bittencourt Torres  
Prorrogado de 02/10/2020 a 01/10/2025 (3º Período).

---

**(11) DI 7003892-9**

Código 46 - Prorrogação  
(22) 01/10/2010  
(15) 03/05/2011  
(45) 03/05/2011  
(54) CONFIGURAÇÃO APLICADA EM FURADEIRA DE IMPACTO  
(73) MK Eletrodomésticos Ltda. (BR/BA)  
(72) Jacques Ivo Krause  
(74) Vandré Cavalcante Bittencourt Torres  
Prorrogado de 02/10/2020 a 01/10/2025 (3º Período).

**Código 47.1 - Petição Prejudicada**

Prejudicada a Petição Indicada de acordo com o complemento.

---

**(21) BR 30 2014 002706-9**

Código 47.1 - Petição Prejudicada

(22) 09/06/2014

(30) 14/04/2014 EM 002446823-0007; 14/04/2014 EM 002446823-0005;  
14/04/2014 EM 002446823-0006; 14/04/2014 EM 002446823-0008

(71) NIKE INNOVATE C.V. (US)

(74) PINHEIRO, NUNES, ARNAUD E SCATAMBURLO ADVOGADOS

Petição prejudicada, com vistas à apresentação do documento de prioridade unionista, em razão da publicação da nulidade do registro, na RPI 2490, de 25/09/2018. Em referência ao protocolo nº 018140014771, de 05/08/2014.

---

**(21) BR 30 2014 002707-7**

Código 47.1 - Petição Prejudicada

(22) 09/06/2014

(30) 14/04/2014 EM 002446823-0011; 14/04/2014 EM 002446823-0012;  
14/04/2014 EM 002446823-0009; 14/04/2014 EM 002446823-0010

(71) NIKE INNOVATE C.V. (US)

(74) PINHEIRO, NUNES, ARNAUD E SCATAMBURLO ADVOGADOS

Petição prejudicada, com vistas à apresentação do documento de prioridade unionista, tendo em vista a publicação da nulidade do registro, na RPI 2490, de 25/09/2018. Em referência ao protocolo nº 018140014770, de 05/08/2014.

---

**(21) BR 30 2014 005235-7**

Código 47.1 - Petição Prejudicada

(22) 17/10/2014

(30) 18/04/2014 US 29/488,462

(71) MARK ONE LIFESTYLE, INC.

(74) RANA GOSAIN

Prejudicada a petição, com vistas à apresentação do documento de prioridade unionista, tendo em vista o arquivamento do pedido, publicado na RPI 2411, de 21/03/2017. Em referência à petição nº 020150000667, de 15/01/2015.

---

**(21) BR 30 2014 005921-1**

Código 47.1 - Petição Prejudicada

(22) 27/11/2014

(71) N G INDÚSTRIA E COMÉRCIO DE MÓVEIS LTDA - EPP (BR/PR)

(74) SENIOR'S MARCAS E PATENTES LTDA

Petição prejudicada, pela qual foi solicitada a retificação dos dados da autora, tendo em vista o indeferimento do pedido, publicado na RPI 2368, de 24/05/2016. Em referência ao protocolo nº 015140002431, de 12/12/2014.

**Código 47.3 - Petição Deferida**

## Deferimento da petição apresentada

---

<b>(11) BR 30 2012 000139-0</b>	Código 47.3 - Petição Deferida (71) RECKITT & COLMAN (OVERSEAS) HEALTH LIMITED (GB) (74) DI BLASI, PARENTE & ASS. PROP. IND. LTDA Deferida a petição, com vistas à apresentação do documento de prioridade unionista. Em referência ao protocolo nº 020120029783, de 04/04/2012.
<b>(11) BR 30 2012 000140-4</b>	Código 47.3 - Petição Deferida (71) RECKITT & COLMAN (OVERSEAS) HEALTH LIMITED (GB) (74) Di Blasi, Parente & Ass. Prop.Ind.Ltda Deferida a petição, com vistas à apresentação do documento de prioridade unionista. Em referência ao protocolo nº 020120029763, de 05/04/2012.
<b>(11) BR 30 2012 002914-7</b>	Código 47.3 - Petição Deferida (71) RECKITT & COLMAN (OVERSEAS) HEALTH LIMITED (GB) (74) Di Blasi, Parente & Ass. Prop. Ind. Ltda Deferida a petição, com vistas à apresentação do documento de prioridade unionista. Em referência ao protocolo nº 020120082111, de 31/08/2012.
<b>(11) BR 30 2012 002916-3</b>	Código 47.3 - Petição Deferida (71) RECKITT & COLMAN (OVERSEAS) HEALTH LIMITED (GB) (74) Di Blasi, Parente & Ass. Prop. Ind. Ltda Deferida a petição, com vistas à apresentação do documento de prioridade unionista. Em referência ao protocolo nº 020120081576, de 30/08/2012.
<b>(11) BR 30 2012 002917-1</b>	Código 47.3 - Petição Deferida (71) RECKITT & COLMAN (OVERSEAS) HEALTH LIMITED (GB) (74) Di Blasi, Parente & Ass. Prop. Ind. Ltda Deferida a petição, com vistas à apresentação do documento de prioridade unionista. Em referência ao protocolo nº 020120081589, de 30/08/2012.
<b>(11) BR 30 2014 000757-2</b>	Código 47.3 - Petição Deferida (71) ALEXANDRE SENIR MULLER (BR/RS) (74) KRETSCHMANN ADVOGADOS ASSOCIADOS Deferida a petição, com vistas à destituição de procurador. Em referência ao protocolo nº 870190069630, de 23/07/2019.
<b>(11) BR 30 2014 000758-0</b>	Código 47.3 - Petição Deferida (71) ALEXANDRE SENIR MÜLLER (BR/RS) (74) KRETSCHMANN ADVOGADOS ASSOCIADOS

---

Deferida a petição, com vistas à destituição de procurador. Em referência ao protocolo nº 870190068942, de 21/07/2019.

---

**(11) BR 30 2014 000759-9**

Código 47.3 - Petição Deferida  
(71) ALEXANDRE SENIR MÜLLER (BR/RS)  
(74) KRETSCHMANN ADVOGADOS ASSOCIADOS  
Deferida a petição, com vistas à destituição de procurador. Em referência ao protocolo nº 870190069634, de 23/07/2019.

---

**(11) BR 30 2014 000760-2**

Código 47.3 - Petição Deferida  
(71) ALEXANDRE SENIR MÜLLER (BR/RS)  
(74) KRETSCHMANN ADVOGADOS ASSOCIADOS  
Deferida a petição, com vistas à destituição de procurador. Em referência ao protocolo nº 870190069632, de 23/07/2019.

---

**(11) BR 30 2014 001881-7**

Código 47.3 - Petição Deferida  
(71) ALEXANDRE SENIR MÜLLER (BR/RS)  
(74) KRETSCHMANN ADVOGADOS ASSOCIADOS  
Deferida a petição, com vistas à destituição de procurador. Em referência ao protocolo nº 870190069739, de 23/07/2019.

---

**(11) BR 30 2014 002709-3**

Código 47.3 - Petição Deferida  
(71) NIKE INNOVATE C.V. (US)  
(74) PINHEIRO, NUNES, ARNAUD E SCATAMBURLO ADVOGADOS  
Deferida a petição, com vistas à apresentação do documento de prioridade unionista. Em referência ao protocolo nº 018140014769, de 05/08/2014.

---

**(11) BR 30 2014 002710-7**

Código 47.3 - Petição Deferida  
(71) NIKE INNOVATE C.V. (US)  
(74) PINHEIRO, NUNES, ARNAUD E SCATAMBURLO ADVOGADOS  
Deferida a petição, com vistas à apresentação do documento de prioridade unionista. Em referência ao protocolo nº 018140014772, de 05/08/2014.

---

**(11) BR 30 2014 002712-3**

Código 47.3 - Petição Deferida  
(71) NIKE INNOVATE C.V. (US)  
(74) PINHEIRO, NUNES, ARNAUD E SCATAMBURLO ADVOGADOS  
Deferida a petição, com vistas à apresentação do documento de prioridade unionista. Em referência ao protocolo nº 018140014768, de 05/08/2014.

---

**(11) BR 30 2014 002713-1**

Código 47.3 - Petição Deferida  
(71) NIKE INNOVATE C.V. (US)  
(74) PINHEIRO, NUNES, ARNAUD E SCATAMBURLO ADVOGADOS  
Deferida a petição, com vistas à apresentação do documento de prioridade unionista. Em referência ao protocolo nº 018140014767, de 05/08/2014.

---

<b>(11) BR 30 2014 002714-0</b>	Código 47.3 - Petição Deferida (71) NIKE INNOVATE C.V. (US) (74) PINHEIRO, NUNES, ARNAUD E SCATAMBURLO ADVOGADOS Deferida a petição, com vistas à apresentação do documento de prioridade unionista. Em referência ao protocolo nº 018140014766, de 05/08/2014.
<b>(11) BR 30 2014 003250-0</b>	Código 47.3 - Petição Deferida (71) THE KIND GROUP LLC (US) (74) ANTONIO MAURICIO PEDRAS ARNAUD Deferida a petição, com vistas à apresentação do documento de procuração. Em referência ao protocolo nº 018140016445, de 09/09/2014.
<b>(11) BR 30 2014 003466-9</b>	Código 47.3 - Petição Deferida (71) JEFFREY LEVINSON (US) (74) ANTONIO MAURICIO PEDRAS ARNAUD Deferida a petição, com vistas à apresentação do documento de prioridade unionista. Em referência ao protocolo nº 018140016446, de 09/09/2014.
<b>(11) BR 30 2014 003467-7</b>	Código 47.3 - Petição Deferida (71) JEFFREY LEVINSON (US) (74) ANTONIO MAURICIO PEDRAS ARNAUD Deferida a petição, com vistas à apresentação do documento de prioridade unionista. Em referência ao protocolo nº 018140016447, de 09/09/2014.
<b>(11) BR 30 2014 004088-0</b>	Código 47.3 - Petição Deferida (71) AUDI AG (DE) (74) ARIBONI, FABBRI E SCHMIDT SOCIEDADE DE ADVOGADOS Deferida a petição, com vistas à apresentação do documento de cessão do autor. Em referência ao protocolo nº 018140018472, de 09/10/2014.
<b>(11) BR 30 2014 004090-1</b>	Código 47.3 - Petição Deferida (71) AUDI AG (DE) (74) ARIBONI, FABBRI E SCHMIDT SOCIEDADE DE ADVOGADOS Deferida a petição, com vistas à apresentação do documento de cessão do autor. Em referência ao protocolo nº 018140018475, de 09/10/2014.
<b>(11) BR 30 2014 004091-0</b>	Código 47.3 - Petição Deferida (71) AUDI AG (DE) (74) ARIBONI, FABBRI E SCHMIDT SOCIEDADE DE ADVOGADOS Deferida a petição, com vistas à apresentação do documento de cessão do autor. Em referência ao protocolo nº 018140018476, de 09/10/2014.
<b>(11) BR 30 2014 004092-8</b>	Código 47.3 - Petição Deferida

---

(71) AUDI AG (DE)

(74) ARIBONI, FABBRI E SCHMIDT SOCIEDADE DE ADVOGADOS

Deferida a petição, com vistas à apresentação do documento de cessão do autor.  
Em referência ao protocolo nº 018140018473, de 09/10/2014.

---

**(11) BR 30 2014 005848-7**

Código 47.3 - Petição Deferida

(71) EDUCAR INDÚSTRIA DE MÓVEIS LTDA. EPP (BR/PR)

(74) SENIOR'S MARCAS E PATENTES LTDA

Deferida a petição, com vistas à retificação do nome da autora. Em referência ao protocolo nº 015140002427, de 12/12/2014.

---

**(11) BR 30 2014 005849-5**

Código 47.3 - Petição Deferida

(71) EDUCAR INDÚSTRIA DE MÓVEIS LTDA. EPP (BR/PR)

(74) SENIOR'S MARCAS E PATENTES LTDA

Deferida a petição, com vistas à retificação do nome da autora. Em referência ao protocolo nº 015140002426, de 12/12/2014.

---

**(11) BR 30 2014 005850-9**

Código 47.3 - Petição Deferida

(71) EDUCAR INDÚSTRIA DE MÓVEIS LTDA. EPP (BR/PR)

(74) SENIOR'S MARCAS E PATENTES LTDA

Deferida a petição, com vistas à retificação do nome da autora. Em referência ao protocolo nº 015140002425, de 12/12/2014.

---

**(11) BR 30 2014 005918-1**

Código 47.3 - Petição Deferida

(71) EDUCAR INDÚSTRIA DE MÓVEIS LTDA. EPP (BR/PR)

(74) SENIOR'S MARCAS E PATENTES LTDA

Deferida a petição, com vistas à retificação do nome da autora. Em referência ao protocolo nº 015140002428, de 12/12/2014.

---

**(11) BR 30 2014 005919-0**

Código 47.3 - Petição Deferida

(71) EDUCAR INDÚSTRIA DE MÓVEIS LTDA. EPP (BR/PR)

(74) SENIOR'S MARCAS E PATENTES LTDA

Deferida a petição, com vistas à retificação do nome da autora. Em referência ao protocolo nº 015140002429, de 12/12/2014.

---

**(11) BR 30 2014 005920-3**

Código 47.3 - Petição Deferida

(71) EDUCAR INDÚSTRIA DE MÓVEIS LTDA. EPP (BR/PR)

(74) SENIOR'S MARCAS E PATENTES LTDA

Deferida a petição, com vistas à retificação do nome da autora. Em referência ao protocolo nº 015140002430, de 12/12/2014.

---

**(11) BR 30 2014 005922-0**

Código 47.3 - Petição Deferida

(71) EDUCAR INDÚSTRIA DE MÓVEIS LTDA. EPP (BR/PR)

(74) SENIOR'S MARCAS E PATENTES LTDA

---

Deferida a petição, com vistas à retificação do nome da autora. Em referência ao protocolo nº 015140002432, de 12/12/2014.

---

**(11) BR 30 2014 006538-6**

Código 47.3 - Petição Deferida

(71) COPPEL, S.A. DE C.V. (MX/MX) (MX)

(74) CLAUDIO SZABAS / MAGNUS ASPEBY

Deferida a petição, com vistas à apresentação do documento de procuração. Em referência ao protocolo nº 020150003894, de 20/02/2015.

---

**(11) BR 30 2014 006540-8**

Código 47.3 - Petição Deferida

(71) COPPEL, S.A. DE C.V. (MX/MX) (MX)

(74) CLAUDIO SZABAS/MAGNUS ASPEBY

Deferida a petição, com vistas à apresentação do documento de procuração. Em referência ao protocolo nº 020150003896, de 20/02/2015.

---

**(11) BR 30 2014 006542-4**

Código 47.3 - Petição Deferida

(71) COPPEL, S.A. DE C.V. (MX/MX) (MX)

(74) CLAUDIO SZABAS / MAGNUS ASPEBY

Deferida a petição, com vistas à apresentação do documento de procuração. Em referência ao protocolo nº 020150003893, de 20/02/2015.

---

**(11) BR 30 2014 006543-2**

Código 47.3 - Petição Deferida

(71) COPPEL, S.A. DE C.V. (MX/MX) (MX)

(74) CLAUDIO SZABAS / MAGNUS ASPEBY

Deferida a petição, com vistas à apresentação do documento de procuração. Em referência ao protocolo nº 020150003892, de 20/02/2015.

---

**(11) BR 30 2014 006544-0**

Código 47.3 - Petição Deferida

(71) COPPEL, S.A. DE C.V. (MX/MX) (MX)

(74) CLAUDIO SZABAS / MAGNUS ASPEBY

Deferida a petição, com vistas à apresentação do documento de procuração. Em referência ao protocolo nº 020150003891, de 20/02/2015.

---

**(11) BR 30 2014 006549-1**

Código 47.3 - Petição Deferida

(71) COPPEL, S.A. DE C.V. (MX/MX) (MX)

(74) CLAUDIO SZABAS / MAGNUS ASPEBY

Deferida a petição, com vistas à apresentação do documento de procuração. Em referência ao protocolo nº 020150003888, de 20/02/2015.

---

**(11) BR 30 2015 001637-0**

Código 47.3 - Petição Deferida

(71) ALEXANDRE SENIR MÜLLER (BR/RS)

(74) KRETSCHMANN ADVOGADOS ASSOCIADOS

Deferida a petição, com vistas à destituição de procurador. Em referência ao protocolo nº 870190068334, de 18/07/2019.



---

<b>(11) BR 30 2015 001640-0</b>	Código 47.3 - Petição Deferida (71) ALEXANDRE SENIR MÜLLER (BR/RS) (74) KRETSCHMANN ADVOGADOS ASSOCIADOS Deferida a petição, com vistas à destituição de procurador. Em referência ao protocolo nº 870190069808, de 23/07/2019.
<b>(11) BR 30 2015 005397-6</b>	Código 47.3 - Petição Deferida (71) RECKITT BENCKISER HEALTH LIMITED (GB) (74) DI BLASI, PARENTE & ADVOGADOS ASSOCIADOS Petição deferida, com vistas à apresentação do documento de prioridade unionista. Em referência ao protocolo nº 870150006752, de 11/12/2005.
<b>(21) BR 30 2019 002339-3</b>	Código 47.3 - Petição Deferida (71) A.W. FABER-CASTELL S.A. (BR/SP) (74) DANNEMANN, SIEMSEN, BIGLER & IPANEMA MOREIRA Referente à solicitação de alteração de cadastro, apresentada na petição de protocolo 870190078386
<b>(21) BR 30 2019 002974-0</b>	Código 47.3 - Petição Deferida (71) SHENZHEN VOXTECH CO., LTD (CN) (74) Sko Oyarzábal Marcas e Patentes Sociedade Simples Ltda. Referente à solicitação de alteração de cadastro, apresentado na petição de protocolo 870190090763
<b>(11) BR 30 2019 003344-5</b>	Código 47.3 - Petição Deferida (71) KARL STORZ SE & CO. KG (DE) (74) DANNEMANN, SIEMSEN, BIGLER & IPANEMA MOREIRA Referente à verificação dos aspectos formais do documento de prioridade apresentado na petição de protocolo 870190091370
<b>(21) BR 30 2019 003375-5</b>	Código 47.3 - Petição Deferida (71) ANAND KHUBANI (US) ; DAVID STOWERS (US) ; LORIANN LOMBARDO (US) ; ERIC LANGBERG (US) (74) DANNEMANN, SIEMSEN, BIGLER & IPANEMA MOREIRA Referente à solicitação de correção de cadastro, apresentado na petição de protocolo 870190075755
<b>(21) BR 30 2019 003388-7</b>	Código 47.3 - Petição Deferida (71) FILIP SEDIC (SE) (74) Flávia Salim Lopes Referente à verificação dos aspectos formais do documento de prioridade apresentado na petição de protocolo 870190107106

---

<b>(21) BR 30 2019 003389-5</b>	Código 47.3 - Petição Deferida (71) FILIP SEDIC (SE) (74) Flávia Salim Lopes Referente à verificação dos aspectos formais do documento de prioridade apresentado na petição de protocolo 870190107098
<b>(21) BR 30 2019 003390-9</b>	Código 47.3 - Petição Deferida (71) FILIP SEDIC (SE) (74) Flávia Salim Lopes Referente à verificação dos aspectos formais do documento de prioridade apresentado na petição de protocolo 870190107092
<b>(11) BR 30 2019 003402-6</b>	Código 47.3 - Petição Deferida (71) LG ELECTRONICS INC. (KR) (74) DANNEMANN, SIEMSEN, BIGLER & IPANEMA MOREIRA Referente à verificação dos aspectos formais do documento de prioridade apresentado na petição de protocolo 870190072381
<b>(21) BR 30 2019 003406-9</b>	Código 47.3 - Petição Deferida (71) VALMONT INDUSTRIES, INC. (US) (74) Licks Advogados Referente à verificação dos aspectos formais do documento de prioridade apresentado na petição de protocolo 870190107913
<b>(11) BR 30 2019 003422-0</b>	Código 47.3 - Petição Deferida (71) DETNET SOUTH AFRICA (PTY) LIMITED (ZA) (74) Licks Advogados Referente à verificação dos aspectos formais do documento de prioridade apresentado na petição de protocolo 870190105219
<b>(21) BR 30 2019 003424-7</b>	Código 47.3 - Petição Deferida (71) DETNET SOUTH AFRICA (PTY) LIMITED (ZA) (74) Licks Advogados Referente à verificação dos aspectos formais do documento de prioridade apresentado na petição de protocolo 870190104889
<b>(21) BR 30 2019 003425-5</b>	Código 47.3 - Petição Deferida (71) VECTOR IP, LLC (US) (74) DANNEMANN, SIEMSEN, BIGLER & IPANEMA MOREIRA Referente à verificação dos aspectos formais do documento de prioridade apresentado na petição de protocolo 870190104747
<b>(11) BR 30 2019 003427-1</b>	Código 47.3 - Petição Deferida (71) LG ELECTRONICS INC. (KR)

---

	(74) DANNEMANN, SIEMSEN, BIGLER & IPANEMA MOREIRA Referente à verificação dos aspectos formais do documento de prioridade apresentado na petição de protocolo 870190099021
<b>(21) BR 30 2019 003428-0</b>	Código 47.3 - Petição Deferida (71) DETNET SOUTH AFRICA (PTY) LIMITED (ZA) (74) Licks Advogados Referente ao esclarecimento acerca das petições 870190105855 e 870190105861 prestado na petição de protocolo 870190107656
<b>(11) BR 30 2019 003429-8</b>	Código 47.3 - Petição Deferida (71) DETNET SOUTH AFRICA (PTY) LIMITED (ZA) (74) Licks Advogados Referente à verificação dos aspectos formais do documento de prioridade apresentado na petição de protocolo 870190107833
<b>(21) BR 30 2019 003431-0</b>	Código 47.3 - Petição Deferida (71) DETNET SOUTH AFRICA (PTY) LIMITED (ZA) (74) Licks Advogados Referente à solicitação de correção de cadastro, apresentado na petição de protocolo 870190105814
<b>(21) BR 30 2019 003432-8</b>	Código 47.3 - Petição Deferida (71) DETNET SOUTH AFRICA (PTY) LIMITED (ZA) (74) Licks Advogados Referente à verificação dos aspectos formais do documento de prioridade apresentado na petição de protocolo 870190104973
<b>(21) BR 30 2019 003433-6</b>	Código 47.3 - Petição Deferida (71) DETNET SOUTH AFRICA (PTY) LIMITED (ZA) (74) Licks Advogados Referente à verificação dos aspectos formais do documento de procuração apresentado na petição de protocolo 870190097116
<b>(21) BR 30 2019 003769-6</b>	Código 47.3 - Petição Deferida (71) GRAHAM PACKAGING COMPANY, L.P. (US) (74) Flávia Salim Lopes Referente a solicitação de correção de cadastro apresentado na petição de protocolo 870190103879
<b>(11) BR 30 2019 003790-4</b>	Código 47.3 - Petição Deferida (71) HIGH STREET TV (GROUP) LTD (GB) (74) Mello, Cid, Noronha, Chalhub & Cruz Advogados Associados Referente à verificação dos aspectos formais do documento de procuração

---

apresentado na petição de protocolo 870190103842

---

**(21) BR 30 2019 003852-8** Código 47.3 - Petição Deferida  
(71) PROMAXO, INC. (US)  
(74) Flávia Salim Lopes  
Referente à verificação dos aspectos formais do documento de procuração  
apresentado na petição de protocolo 870190088732

---

**(21) BR 30 2019 003860-9** Código 47.3 - Petição Deferida  
(71) EGS S.R.L. (IT)  
(74) DANNEMANN, SIEMSEN, BIGLER & IPANEMA MOREIRA  
Referente à verificação dos aspectos formais do documento de procuração  
apresentado na petição de protocolo 870190097041

---

**(21) BR 30 2019 003865-0** Código 47.3 - Petição Deferida  
(71) FENDI S.R.L. (IT)  
(74) KASZNAR LEONARDOS PROPRIEDADE INTELECTUAL  
Referente à verificação dos aspectos formais do documento de procuração  
apresentado na petição de protocolo 870190095300

---

**(21) BR 30 2019 003866-8** Código 47.3 - Petição Deferida  
(71) FENDI S.R.L. (IT)  
(74) KASZNAR LEONARDOS PROPRIEDADE INTELECTUAL  
Referente à verificação dos aspectos formais do documento de procuração  
apresentado na petição de protocolo 870190095306

---

**(21) BR 30 2019 003867-6** Código 47.3 - Petição Deferida  
(71) FENDI S.R.L. (IT)  
(74) KASZNAR LEONARDOS PROPRIEDADE INTELECTUAL  
Referente à verificação dos aspectos formais do documento de procuração  
apresentado na petição de protocolo 870190100148

---

**(21) BR 30 2019 003868-4** Código 47.3 - Petição Deferida  
(71) FENDI S.R.L. (IT)  
(74) KASZNAR LEONARDOS PROPRIEDADE INTELECTUAL  
Referente à verificação dos aspectos formais do documento de procuração  
apresentado na petição de protocolo 870190095313

---

**(21) BR 30 2019 003869-2** Código 47.3 - Petição Deferida  
(71) FENDI S.R.L. (IT)  
(74) KASZNAR LEONARDOS PROPRIEDADE INTELECTUAL  
Referente à verificação dos aspectos formais do documento de procuração  
apresentado na petição de protocolo 870190095315

---

<b>(21) BR 30 2019 003961-3</b>	Código 47.3 - Petição Deferida (71) KETER PLASTIC LTD. (IL) ; MILWAUKEE ELECTRIC TOOL CORPORATION (US) (74) KASZNAR LEONARDOS PROPRIEDADE INTELECTUAL Referente à verificação dos aspectos formais do documento de procuração apresentado na petição de protocolo 870190084605
<b>(21) BR 30 2019 003962-1</b>	Código 47.3 - Petição Deferida (71) KETER PLASTIC LTD. (IL) ; MILWAUKEE ELECTRIC TOOL CORPORATION (US) (74) KASZNAR LEONARDOS PROPRIEDADE INTELECTUAL Referente à verificação dos aspectos formais do documento de procuração apresentado na petição de protocolo 870190084603
<b>(21) BR 30 2019 003977-0</b>	Código 47.3 - Petição Deferida (71) IMC CORPORATE LICENSING B.V. (NL) (74) Flávia Salim Lopes Referente à verificação dos aspectos formais do documento de procuração apresentado na petição de protocolo 870190099055
<b>(21) BR 30 2019 003993-1</b>	Código 47.3 - Petição Deferida (71) AMTROL LICENSING INC. (US) (74) KASZNAR LEONARDOS PROPRIEDADE INTELECTUAL Referente à verificação dos aspectos formais do documento de procuração apresentado na petição de protocolo 870190087491
<b>(21) BR 30 2019 004020-4</b>	Código 47.3 - Petição Deferida (71) TERUMO MEDICAL CORPORATION (US) (74) LEONOR MAGALHÃES PERES GALVÃO Referente à verificação dos aspectos formais do documento de procuração apresentado na petição de protocolo 870190103977
<b>(21) BR 30 2019 004023-9</b>	Código 47.3 - Petição Deferida (71) GIOVANNI GARBONI (BR/RJ) (74) Crimark Propriedade Industrial S/S Referente à verificação dos aspectos formais do documento de procuração apresentado na petição de protocolo 870190085520
<b>(21) BR 30 2019 004028-0</b>	Código 47.3 - Petição Deferida (71) TATE ACCESS FLOORS, INC. (US) (74) DANNEMANN, SIEMSEN, BIGLER & IPANEMA MOREIRA Referente à verificação dos aspectos formais do documento de procuração apresentado na petição de protocolo 870190091381

---

<b>(11) DI 6402006-1</b>	Código 47.3 - Petição Deferida (71) EMPRESA DE BASE & DISTRIBUIDORA LTDA (BR/SP) (74) LUCAS MARTINS GAIARSA Deferida a petição, com vistas à apresentação do documento de procuração. Em referência ao protocolo nº 018140018430, de 09/10/2014.
<b>(11) DI 7104391-8</b>	Código 47.3 - Petição Deferida (71) Alexandre Senir Muller (BR/RS) (74) KRETSCHMANN ADVOGADOS ASSOCIADOS Deferida a petição, com vistas à destituição de procurador. Em referência ao protocolo nº 870190069626, de 22/07/2019.
<b>(11) DI 7104392-6</b>	Código 47.3 - Petição Deferida (71) Alexandre Senir Muller (BR/RS) (74) KRETSCHMANN ADVOGADOS ASSOCIADOS Deferida a petição, com vistas à destituição de procurador. Em referência ao protocolo nº 870190069628, de 23/07/2019.
<b>(11) DI 7106517-2</b>	Código 47.3 - Petição Deferida (71) RECKITT & COLMAN (OVERSEAS) HEALTH LIMITED (GB) (74) Di Blasi, Parente & Ass. Prop. Ind. LTDA Deferida a petição, com vistas à apresentação do documento de prioridade unionista. Em referência ao protocolo nº 020120019332, de 07/03/2012.
<b>(11) DI 7106519-9</b>	Código 47.3 - Petição Deferida (71) RECKITT & COLMAN (OVERSEAS) HEALTH LIMITED (GB) (74) DI BLASI, PARENTE & ASS. PROP. IND. LTDA Deferida a petição, com vistas à apresentação do documento de prioridade unionista. Em referência ao protocolo nº 020120019334, de 07/03/2012.

### **Código 47.6 - Petição Atendida**

Atendidas as solicitações das petições em referência, conforme indicado em cada publicação.

---

**(11) BR 30 2015 004339-3**

Código 47.6 - Petição Atendida

(71) NIKE INNOVATE C.V. (US)

(74) ANTÔNIO MAURÍCIO PEDRAS ARNAUD

---

**(11) BR 30 2017 005958-9**

Código 47.6 - Petição Atendida

(71) NIKE INNOVATE C.V. (US)

(74) ANTONIO MAURICIO PEDRA ARNAUD

---

**(11) BR 30 2017 005969-4**

Código 47.6 - Petição Atendida

(71) NIKE INNOVATE C.V. (US)

(74) ANTONIO MAURICIO PEDRAS ARNAUD

### **Código 47.7 - Petição Não Atendida**

Não atendidas as solicitações das petições em referência, conforme indicado em cada publicação.

---

**(11) BR 30 2018 055151-6**

Código 47.7 - Petição Não Atendida

(71) TETRA LAVAL HOLDINGS & FINANCE SA (CH)

(74) KASZNAR LEONARDOS PROPRIEDADE INTELECTUAL

---

**(21) BR 30 2019 003927-3**

Código 47.7 - Petição Não Atendida

(71) MARCIO SOARES TEIXEIRA MOVEIS (BR/SP)

(74) EDUARDA COLLA



**Código 48 - Petição Sustada**

Sustado o conhecimento da petição para aguardar providências necessárias ao seu conhecimento.

---

<b>(21) BR 30 2016 000743-8</b>	<p>Código 48 - Petição Sustada (22) 24/02/2016 (71) JOSÉ HENRIQUE MESSIAS (BR/SP) ; ANGELO APARECIDO GAVA (BR/SP) (74) Village Marcas e Patentes Ltda Petição sustada, tendo em vista a publicação do indeferimento do pedido, na RPI 2455, de 23/01/2018, bem como de recurso contra o indeferimento, na RPI 2466, de 10/04/2018. Em referência ao protocolo nº 870190109066, de 26/10/2019.</p>
<b>(21) BR 30 2017 001285-0</b>	<p>Código 48 - Petição Sustada (22) 22/03/2017 (71) DIAMOND TOOL SUPPLY, INC. (US) (74) PACHECO E ADVOGADOS ASSOCIADOS Petição sustada, tendo em vista a publicação do indeferimento do pedido, na RPI 2457, de 06/02/2018, bem como de recurso contra o indeferimento, na RPI 2472, de 22/05/2018. Em referência ao protocolo nº 870190110495, de 30/10/2019.</p>
<b>(11) BR 30 2018 000781-6</b>	<p>Código 48 - Petição Sustada (22) 28/02/2018 (15) 18/12/2018 (71) DIAMOND TOOL SUPPLY, INC. (US) (74) MMV AGENTES DA PROPRIEDADE INDUSTRIAL LTDA. Petição sustada, tendo em vista a publicação do indeferimento do pedido, na RPI 2502, de 18/12/2018, bem como de recurso contra o indeferimento, na RPI 2519, de 16/04/2019. Em referência ao protocolo nº 870190110467, de 30/10/2019.</p>
<b>(21) BR 30 2018 000782-4</b>	<p>Código 48 - Petição Sustada (22) 28/02/2018 (71) DIAMOND TOOL SUPPLY, INC. (US) (74) PACHECO E ADVOGADOS ASSOCIADOS Petição sustada, tendo em vista a publicação do indeferimento do pedido, na RPI 2502, de 18/12/2018, bem como de recurso contra o indeferimento, na RPI 2519, de 16/04/2019. Em referência ao protocolo nº 870190110484, de 30/10/2019.</p>

**Código 49 - Perda de Prioridade**

Perda da prioridade reivindicada por não atender às disposições previstas no Art. 99 da LPI.

---

**(21) BR 30 2019 003374-7**

Código 49 - Perda de Prioridade

(22) 25/07/2019

(71) ANAND KHUBANI (US) ; DAVID STOWERS (US)

(74) DANNEMANN, SIEMSEN, BIGLER &amp; IPANEMA MOREIRA

Referente à reivindicação de Prioridade nº US 29/651,715 de 29/01/2019 por não ter sido apresentado o documento declarado no formulário de depósito.

---

**(21) BR 30 2019 003377-1**

Código 49 - Perda de Prioridade

(22) 25/07/2019

(71) ANAND KHUBANI (US) ; DAVID STOWERS (US) ; LORIANN LOMBARDO (US) ; ERIC LANGBERG (US)

(74) DANNEMANN, SIEMSEN, BIGLER &amp; IPANEMA MOREIRA

Referente à reivindicação de Prioridade nº US 29/651,716 de 29/01/2019 por não ter sido apresentado o documento declarado no formulário de depósito.

---

**(21) BR 32 2019 004892-5**

Código 49 - Perda de Prioridade

(22) 27/12/2018

(62) BR 30 2018 056078-7 27/12/2018

(71) JUUL LABS, INC. (US)

(74) RODRIGO CID ARAUJO SERRANO

Referente à reivindicação de Prioridade nº US 29/667.909, de 23/10/18 por não haver correspondência entre a matéria apresentada na prioridade e a apresentada no pedido.

**Código 49.1 - Sobrestamento por Perda de Prioridade**

O titular poderá apresentar recurso contra a perda de prioridade. Desta data corre o prazo de 60 (sessenta) dias para eventual recurso do interessado. Sobrestado o exame do pedido até o fim do exame do recurso ou, na ausência deste, até o fim do prazo de 60 (sessenta) dias.

---

**(21) BR 30 2019 003374-7**

Código 49.1 - Sobrestamento por Perda de Prioridade

(43) 05/11/2019

(71) ANAND KHUBANI (US) ; DAVID STOWERS (US)

(74) DANNEMANN, SIEMSEN, BIGLER &amp; IPANEMA MOREIRA

---

**(21) BR 30 2019 003377-1**

Código 49.1 - Sobrestamento por Perda de Prioridade

(43) 05/11/2019

(71) ANAND KHUBANI (US) ; DAVID STOWERS (US) ; LORIANN LOMBARDO

(US) ; ERIC LANGBERG (US)

(74) DANNEMANN, SIEMSEN, BIGLER &amp; IPANEMA MOREIRA

---

**(21) BR 32 2019 004892-5**

Código 49.1 - Sobrestamento por Perda de Prioridade

(43) 05/11/2019

(71) JUUL LABS, INC. (US)

(74) RODRIGO CID ARAUJO SERRANO

### Código 53 - Notificação de Decisão Judicial

Notificação de decisão judicial referente ao registro.

---

(11) DI 6600208-7

Código 53 - Notificação de Decisão Judicial

(22) 18/01/2006

(15) 04/04/2006

(71) Antônio Carlos Daniele (BR/SC)

(74) Sandro Wunderlich

NOTIFICAÇÃO DE DECISÃO JUDICIAL REFERENTE AO REGISTRO INPI:

52400.225630/2018-13 Origem: 2a. Vara Federal de Joinville Ação Ordinária nº:

5012732-74.2018.4.04.7200 Autor: Uniplast S.A. Réus: Antônio Carlos Daniele e

INPI - Instituto Nacional da Propriedade Industrial Decisão: Ante o exposto, (...) b)

defiro a tutela de urgência para determinar a suspensão dos efeitos do registro

DI6600208-7 junto ao INPI.

**Código 55 - Exigências Diversas**

Formulada exigência para adequação ou cumprimento de disposições legais no prazo de 60 (sessenta) dias desta data.

---

**(21) BR 30 2017 001666-9**

Código 55 - Exigências Diversas

(22) 18/04/2017

(71) SEAWAY CONFECÇÕES LTDA (BR/PE)

(74) MELLO PIMENTEL BLANC E FRANÇA ADVOCACIA

Foi verificada apresentação tempestiva de petição de cumprimento de exigência técnica (código de despacho 34) utilizando uma GRU de código 104 (guia isenta de retribuição). O correto cumprimento desta exigência se dá através da GRU de código 105 e não do código 104. Para possibilitar o andamento do pedido de registro se faz necessária apresentação de petição de Comprovação de Recolhimento de Retribuição INPI (código 124 - isenta) onde constem a GRU de código 105, corretamente associada ao pedido de registro em questão, e seu comprovante de pagamento, observando os valores da Tabela de Retribuição vigente. O cumprimento da exigência técnica NÃO deverá ser reapresentado. Apenas o conteúdo apresentado na petição 104 será examinado e documentações não solicitadas nesta exigência serão desconsideradas.

---

**(21) BR 30 2018 002950-0**

Código 55 - Exigências Diversas

(22) 06/07/2018

(71) ETIK METAIS INDUSTRIA E COMERCIO DE METAIS LTDA (BR/PR)

(74) Calisto Vendrame Sobrinho

Tendo em vista o cumprimento insatisfatório apresentado em resposta à publicação da RPI 2537, formula-se nova exigência. De acordo com esclarecimento anexado à petição 870190081260 houve alteração no nome do depositante, desta maneira se faz necessário protocolo de petição de GRU 113 ou 114 devidamente paga e com toda documentação necessária para a realização do serviço alteração de nome ou transferência de titularidade. A petição de alteração ou transferência devem estar na atual razão social do depositante e para isso, é necessária a atualização dos dados no site antes da emissão da GRU.

**Código 56 - Transferência Deferida**

Notificação do deferimento da transferência requerida.

---

<b>(11) BR 30 2012 000139-0</b>	Código 56 - Transferência Deferida (22) 13/01/2012 (15) 25/03/2014 (71) RECKITT & COLMAN (OVERSEAS) HEALTH LIMITED (GB) (74) DI BLASI, PARENTE & ASS. PROP. IND. LTDA Transferência deferida de Reckitt & Colman (Overseas) Health Limited, conforme petição nº 870190109436, de 28/10/2019.
<b>(11) BR 30 2012 000140-4</b>	Código 56 - Transferência Deferida (22) 13/01/2012 (15) 09/04/2013 (71) RECKITT & COLMAN (OVERSEAS) HEALTH LIMITED (GB) (74) Di Blasi, Parente & Ass. Prop.Ind.Ltda Transferência deferida de Reckitt & Colman (Overseas) Health Limited, conforme petição nº 870190109437, de 28/10/2019.
<b>(11) BR 30 2012 002435-8</b>	Código 56 - Transferência Deferida (22) 15/05/2012 (15) 11/11/2014 (71) RECKITT & COLMAN (OVERSEAS) HYGIENE HOME LIMITED (GB) (74) DI BLASI, PARENTE & ADVOGADOS ASSOCIADOS Transferência deferida de Reckitt & Colman (Overseas) Limited, conforme petição nº 870190110872, de 30/10/2019.
<b>(11) BR 30 2012 002914-7</b>	Código 56 - Transferência Deferida (22) 11/06/2012 (15) 03/12/2013 (71) RECKITT & COLMAN (OVERSEAS) HEALTH LIMITED (GB) (74) Di Blasi, Parente & Ass. Prop. Ind. Ltda Transferência deferida de Reckitt & Colman (Overseas) Health Limited, conforme petição nº 870190109434, de 28/10/2019.
<b>(11) BR 30 2012 002916-3</b>	Código 56 - Transferência Deferida (22) 11/06/2012 (15) 03/12/2013 (71) RECKITT & COLMAN (OVERSEAS) HEALTH LIMITED (GB) (74) Di Blasi, Parente & Ass. Prop. Ind. Ltda Transferência deferida de Reckitt & Colman (Overseas) Health Limited, conforme petição nº 870190109435, de 28/10/2019.

---

<b>(11) BR 30 2012 002917-1</b>	Código 56 - Transferência Deferida (22) 11/06/2012 (15) 03/12/2013 (71) RECKITT & COLMAN (OVERSEAS) HEALTH LIMITED (GB) (74) Di Blasi, Parente & Ass. Prop. Ind. Ltda Transferência deferida de Reckitt & Colman (Overseas) Health Limited, conforme petição nº 870190109433, de 28/10/2019.
<b>(11) BR 30 2012 003783-2</b>	Código 56 - Transferência Deferida (22) 26/07/2012 (15) 09/07/2013 (71) RECKITT & COLMAN (OVERSEAS) HYGIENE HOME LIMITED (GB) (74) Di Blasi, Parente & Ass. Prop. Ind. Ltda Transferência deferida de Reckitt & Colman (Overseas) Limited, conforme petição nº 870190110873, de 30/10/2019.
<b>(11) BR 30 2012 004000-0</b>	Código 56 - Transferência Deferida (22) 06/08/2012 (15) 09/07/2013 (71) RECKITT & COLMAN (OVERSEAS) HYGIENE HOME LIMITED (GB) (74) Di Blasi, Parente & Ass. Prop. Ind. Ltda Transferência deferida de Reckitt & Colman (Overseas) Limited, conforme petição nº 870190110879, de 30/10/2019.
<b>(11) BR 30 2012 005470-2</b>	Código 56 - Transferência Deferida (22) 19/10/2012 (15) 27/05/2014 (71) RECKITT & COLMAN (OVERSEAS) HYGIENE HOME LIMITED (GB) (74) DI BLASI, PARENTE & ADVOGADOS ASSOCIADOS Transferência deferida de Reckitt & Colman (Overseas) Limited, conforme petição nº 870190110874, de 30/10/2019.
<b>(11) BR 30 2013 000849-5</b>	Código 56 - Transferência Deferida (22) 27/02/2013 (15) 29/03/2016 (71) RECKITT & COLMAN (OVERSEAS) HYGIENE HOME LIMITED (GB) (74) DI BLASI, PARENTE & ASS. PROP. IND. LTDA Transferência deferida de Reckitt & Colman (Overseas) Limited, conforme petição nº 870190110877, de 30/10/2019.
<b>(11) BR 30 2013 000850-9</b>	Código 56 - Transferência Deferida (22) 27/02/2013 (15) 29/03/2016

---

(71) RECKITT & COLMAN (OVERSEAS) HYGIENE HOME LIMITED (GB)  
(74) DI BLASI, PARENTE & ASS. PROP. IND. LTDA  
Transferência deferida de Reckitt & Colman (Overseas) Limited, conforme  
petição nº 870190110876, de 30/10/2019.

---

**(11) BR 30 2013 000852-5**

Código 56 - Transferência Deferida  
(22) 27/02/2013  
(15) 03/06/2014  
(71) RECKITT & COLMAN (OVERSEAS) HYGIENE HOME LIMITED (GB)  
(74) Di Blasi, Parente & Ass. Prop. Ind. Ltda  
Transferência deferida de Reckitt & Colman (Overseas) Limited, conforme  
petição nº 870190110878, de 30/10/2019.

---

**(11) BR 30 2013 003552-2**

Código 56 - Transferência Deferida  
(22) 23/07/2013  
(15) 14/02/2017  
(71) RECKITT BENCKISER HEALTH LIMITED (GB)  
(74) DI BLASI, PARENTE & ASS. PROP. IND. LTDA  
Transferência deferida de Reckitt Benckiser (Brands) Limited, conforme petição  
nº 870190109431, de 28/10/2019.

---

**(11) BR 30 2014 000122-1**

Código 56 - Transferência Deferida  
(22) 14/01/2014  
(15) 07/04/2015  
(71) RECKITT BENCKISER HEALTH LIMITED (GB)  
(74) DI BLASI, PARENTE & ADVOGADOS ASSOCIADOS  
Transferência deferida de Reckitt Benckiser (Brands) Limited, conforme petição  
nº 870190109429, de 28/10/2019.

---

**(11) BR 30 2014 000123-0**

Código 56 - Transferência Deferida  
(22) 14/01/2014  
(15) 12/01/2016  
(71) RECKITT BENCKISER HEALTH LIMITED (GB)  
(74) DI BLASI, PARENTE & ASS. PROP. IND. LTDA  
Transferência deferida de Reckitt Benckiser (Brands) Limited, conforme petição  
nº 870190109421, de 28/10/2019.

---

**(11) BR 30 2014 000124-8**

Código 56 - Transferência Deferida  
(22) 14/01/2014  
(15) 07/04/2015  
(71) RECKITT BENCKISER HEALTH LIMITED (GB)  
(74) DI BLASI, PATENTE & ASS. PROP. IND. LTDA  
Transferência deferida de Reckitt Benckiser (Brands) Limited, conforme petição  
nº 870190109424, de 28/10/2019.



---

<b>(11) BR 30 2015 001436-9</b>	Código 56 - Transferência Deferida (22) 27/03/2015 (15) 28/06/2016 (71) RECKITT BENCKISER HEALTH LIMITED (GB) (74) DI BLASI, PARENTE & ASS. PROP. IND. LTDA Transferência deferida de Reckitt Benckiser (Brands) Limited, conforme petição nº 870190109416, de 28/10/2019.
<b>(11) BR 30 2015 001437-7</b>	Código 56 - Transferência Deferida (22) 27/03/2015 (15) 28/06/2016 (71) RECKITT BENCKISER HEALTH LIMITED (GB) (74) DI BLASI, PARENTE & ASS. PROP. IND. LTDA Transferência deferida de Reckitt Benckiser (Brands) Limited, conforme petição nº 870190109417, de 28/10/2019.
<b>(11) BR 30 2015 001438-5</b>	Código 56 - Transferência Deferida (22) 27/03/2015 (15) 28/06/2016 (71) RECKITT BENCKISER HEALTH LIMITED (GB) (74) DI BLASI, PARENTE & ASS. PROP. IND. LTDA Transferência deferida de Reckitt Benckiser (Brands) Limited, conforme petição nº 870190109419, de 28/10/2019.
<b>(11) BR 30 2015 001439-3</b>	Código 56 - Transferência Deferida (22) 27/03/2015 (15) 28/06/2016 (71) RECKITT BENCKISER HEALTH LIMITED (GB) (74) DI BLASI, PARENTE & ASS. PROP. IND. LTDA Transferência deferida de Reckitt Benckiser (Brands) Limited, conforme petição nº 870190109420, de 28/10/2019.
<b>(11) BR 30 2015 001939-5</b>	Código 56 - Transferência Deferida (22) 27/04/2015 (15) 05/07/2016 (71) SULZER MANAGEMENT AG (CH) (74) RODRIGO CID ARAUJO SERRANO Transferência deferida de Sulzer Chemtech AG, conforme petição nº 870190107594, de 23/10/2019.
<b>(11) BR 30 2015 002902-1</b>	Código 56 - Transferência Deferida (22) 19/06/2015 (15) 09/08/2016

---

(71) RECKITT BENCKISER HEALTH LIMITED (GB)  
(74) MARCELO OLIVEIRA DE SOUZA  
Transferência deferida de Reckitt Benckiser (Brands) Limited, conforme petição nº 870190109414, de 28/10/2019.

---

**(11) BR 30 2015 002903-0** Código 56 - Transferência Deferida  
(22) 19/06/2015  
(15) 20/02/2018  
(71) RECKITT BENCKISER HEALTH LIMITED (GB)  
(74) MARCELO OLIVEIRA DE SOUZA  
Transferência deferida de Reckitt Benckiser (Brands) Limited, conforme petição nº 870190109412, de 28/10/2019.

---

**(11) BR 30 2015 003570-6** Código 56 - Transferência Deferida  
(22) 31/07/2015  
(15) 06/09/2016  
(71) RECKITT BENCKISER HEALTH LIMITED (GB)  
(74) MARCELO OLIVEIRA DE SOUZA  
Transferência deferida de Reckitt Benckiser (Brands) Limited, conforme petição nº 870190109408, de 28/10/2019.

---

**(11) BR 30 2015 003572-2** Código 56 - Transferência Deferida  
(22) 31/07/2015  
(15) 30/08/2016  
(71) RECKITT BENCKISER HEALTH LIMITED (GB)  
(74) MARCELO OLIVEIRA DE SOUZA  
Transferência deferida de Reckitt Benckiser (Brands) Limited, conforme petição nº 870190109406, de 28/10/2019.

---

**(11) BR 30 2015 003590-0** Código 56 - Transferência Deferida  
(22) 31/07/2015  
(15) 30/08/2016  
(71) RECKITT BENCKISER HEALTH LIMITED (GB)  
(74) MARCELO OLIVEIRA DE SOUZA  
Transferência deferida de Reckitt Benckiser (Brands) Limited, conforme petição nº 870190109410, de 28/10/2019.

---

**(11) BR 30 2015 004136-6** Código 56 - Transferência Deferida  
(22) 04/09/2015  
(15) 25/04/2017  
(71) RECKITT BENCKISER HEALTH LIMITED (GB)  
(74) MARCELO OLIVEIRA DE SOUZA  
Transferência deferida de Reckitt Benckiser (Brands) Limited, conforme petição nº 870190109405, de 28/10/2019.

---

<b>(11) BR 30 2015 005396-8</b>	Código 56 - Transferência Deferida (22) 26/11/2015 (15) 05/09/2017 (71) RECKITT BENCKISER HEALTH LIMITED (GB) (74) DI BLASI, PARENTE & ADVOGADOS ASSOCIADOS Transferência deferida de Reckitt Benckiser (Brands) Limited, conforme petição nº 870190109401, de 28/10/2019.
<b>(11) BR 30 2015 005397-6</b>	Código 56 - Transferência Deferida (22) 26/11/2015 (15) 09/05/2017 (71) RECKITT BENCKISER HEALTH LIMITED (GB) (74) DI BLASI, PARENTE & ADVOGADOS ASSOCIADOS Transferência deferida de Reckitt Benckiser (Brands) Limited, conforme petição nº 870190110884, de 30/10/2019.
<b>(11) BR 30 2015 005398-4</b>	Código 56 - Transferência Deferida (22) 26/11/2015 (15) 06/12/2016 (71) RECKITT BENCKISER HEALTH LIMITED (GB) (74) DI BLASI, PARENTE & ADVOGADOS ASSOCIADOS Transferência deferida de Reckitt Benckiser (Brands) Limited, conforme petição nº 870190109364, de 28/10/2019.
<b>(11) BR 30 2016 000543-5</b>	Código 56 - Transferência Deferida (22) 15/02/2016 (15) 19/09/2017 (71) RECKITT BENCKISER HEALTH LIMITED (GB) (74) DI BLASI, PARENTE & ADVOGADOS ASSOCIADOS Transferência deferida de Reckitt Benckiser (Brands) Limited, conforme petição nº 870190109398, de 28/10/2019.
<b>(11) BR 30 2016 004169-5</b>	Código 56 - Transferência Deferida (22) 19/09/2016 (15) 24/07/2018 (71) RECKITT BENCKISER HEALTH LIMITED (GB) (74) DI BLASI, PARENTE & ADVOGADOS ASSOCIADOS Transferência deferida de Reckitt Benckiser (Brands) Limited, conforme petição nº 870190109396, de 28/10/2019.
<b>(11) BR 30 2016 005344-8</b>	Código 56 - Transferência Deferida (22) 21/11/2016 (15) 03/10/2017

---

(71) RECKITT BENCKISER HEALTH LIMITED (GB)  
(74) DI BLASI, PARENTE & ADVOGADOS ASSOCIADOS  
Transferência deferida de Reckitt Benckiser (Brands) Limited, conforme petição nº 870190109393, de 28/10/2019.

---

**(11) BR 30 2016 005723-0**

Código 56 - Transferência Deferida  
(22) 08/12/2016  
(15) 17/04/2018  
(71) RECKITT BENCKISER HEALTH LIMITED (GB)  
(74) DI BLASI, PARENTE & ADVOGADOS ASSOCIADOS  
Transferência deferida de Reckitt Benckiser (Brands) Limited, conforme petição nº 870190109391, de 28/10/2019.

---

**(11) BR 30 2017 001561-1**

Código 56 - Transferência Deferida  
(22) 07/04/2017  
(15) 03/07/2018  
(71) RECKITT BENCKISER HEALTH LIMITED (GB)  
(74) DI BLASI, PARENTE & ADVOGADOS ASSOCIADOS  
Transferência deferida de Reckitt Benckiser (Brands) Limited, conforme petição nº 870190109388, de 28/10/2019.

---

**(11) BR 30 2017 001563-8**

Código 56 - Transferência Deferida  
(22) 07/04/2017  
(15) 03/07/2018  
(71) RECKITT BENCKISER HEALTH LIMITED (GB)  
(74) DI BLASI, PARENTE & ADVOGADOS ASSOCIADOS  
Transferência deferida de Reckitt Benckiser (Brands) Limited, conforme petição nº 870190110885, de 30/10/2019.

---

**(11) BR 30 2017 001605-7**

Código 56 - Transferência Deferida  
(22) 11/04/2017  
(15) 24/07/2018  
(71) RECKITT BENCKISER HEALTH LIMITED (GB)  
(74) DI BLASI, PARENTE & ADVOGADOS ASSOCIADOS  
Transferência deferida de Reckitt Benckiser (Brands) Limited, conforme petição nº 870190109389, de 28/10/2019.

---

**(11) BR 30 2017 002853-5**

Código 56 - Transferência Deferida  
(22) 10/07/2017  
(15) 22/05/2018  
(71) RECKITT BENCKISER HEALTH LIMITED (GB)  
(74) DI BLASI, PARENTE & ADVOGADOS ASSOCIADOS  
Transferência deferida de Reckitt Benckiser (Brands) Limited, conforme petição nº 870190109370, de 28/10/2019.

---

<b>(11) BR 30 2017 002854-3</b>	Código 56 - Transferência Deferida (22) 10/07/2017 (15) 17/07/2018 (71) RECKITT BENCKISER HEALTH LIMITED (GB) (74) DI BLASI, PARENTE & ADVOGADOS ASSOCIADOS Transferência deferida de Reckitt Benckiser (Brands) Limited, conforme petição nº 870190109374, de 28/10/2019.
<b>(11) BR 30 2017 003301-6</b>	Código 56 - Transferência Deferida (22) 31/07/2017 (15) 29/05/2018 (71) RECKITT BENCKISER HEALTH LIMITED (GB) (74) DI BLASI, PARENTE & ADVOGADOS ASSOCIADOS Transferência deferida de Reckitt Benckiser (Brands) Limited, conforme petição nº 870190109368, de 28/10/2019.
<b>(11) BR 30 2017 003302-4</b>	Código 56 - Transferência Deferida (22) 31/07/2017 (15) 29/05/2018 (71) RECKITT BENCKISER HEALTH LIMITED (GB) (74) DI BLASI, PARENTE & ADVOGADOS ASSOCIADOS Transferência deferida de Reckitt Benckiser (Brands) Limited, conforme petição nº 870190109367, de 28/10/2019.
<b>(11) BR 30 2017 003303-2</b>	Código 56 - Transferência Deferida (22) 31/07/2017 (15) 29/05/2018 (71) RECKITT BENCKISER HEALTH LIMITED (GB) (74) DI BLASI, PARENTE & ADVOGADOS ASSOCIADOS Transferência deferida de Reckitt Benckiser (Brands) Limited, conforme petição nº 870190109364, de 28/10/2019.
<b>(11) BR 30 2017 003304-0</b>	Código 56 - Transferência Deferida (22) 31/07/2017 (15) 29/05/2018 (71) RECKITT BENCKISER HEALTH LIMITED (GB) (74) DI BLASI, PARENTE & ADVOGADOS ASSOCIADOS Transferência deferida de Reckitt Benckiser (Brands) Limited, conforme petição nº 870190109365, de 28/10/2019.
<b>(11) BR 30 2017 003305-9</b>	Código 56 - Transferência Deferida (22) 31/07/2017 (15) 29/05/2018

---

---

(71) RECKITT BENCKISER HEALTH LIMITED (GB)  
(74) DI BLASI, PARENTE & ADVOGADOS ASSOCIADOS  
Transferência deferida de Reckitt Benckiser (Brands) Limited, conforme petição nº 870190110886, de 30/10/2019.

---

**(11) BR 30 2017 005464-1**

Código 56 - Transferência Deferida  
(22) 05/12/2017  
(15) 19/06/2018  
(71) RECKITT BENCKISER HEALTH LIMITED (GB)  
(74) DI BLASI, PARENTE & ADVOGADOS ASSOCIADOS  
Transferência deferida de Reckitt Benckiser (Brands) Limited, conforme petição nº 870190110887, de 30/10/2019.

---

**(11) BR 30 2017 005465-0**

Código 56 - Transferência Deferida  
(22) 05/12/2017  
(15) 19/06/2018  
(71) RECKITT BENCKISER HEALTH LIMITED (GB)  
(74) DI BLASI, PARENTE & ADVOGADOS ASSOCIADOS  
Transferência deferida de Reckitt Benckiser (Brands) Limited, conforme petição nº 870190110888, de 30/10/2019.

---

**(11) BR 30 2018 000505-8**

Código 56 - Transferência Deferida  
(22) 08/02/2018  
(15) 03/07/2018  
(71) RECKITT BENCKISER HEALTH LIMITED (GB)  
(74) DI BLASI, PARENTE & ADVOGADOS ASSOCIADOS  
Transferência deferida de Reckitt Benckiser (Brands) Limited, conforme petição nº 870190110891, de 30/10/2019.

---

**(11) BR 30 2018 000507-4**

Código 56 - Transferência Deferida  
(22) 08/02/2018  
(15) 03/07/2018  
(71) RECKITT BENCKISER HEALTH LIMITED (GB)  
(74) DI BLASI, PARENTE & ADVOGADOS ASSOCIADOS  
Transferência deferida de Reckitt Benckiser (Brands) Limited, conforme petição nº 870190110890, de 30/10/2019.

---

**(21) BR 30 2018 000783-2**

Código 56 - Transferência Deferida  
(22) 28/02/2018  
(71) HUSQVARNA AB (SE)  
(74) PACHECO E ADVOGADOS ASSOCIADOS  
Transferência deferida de Diamond Tool Supply, Inc., conforme petição nº 870190110480, de 30/10/2019.

---

<b>(11) BR 30 2018 000850-2</b>	Código 56 - Transferência Deferida (22) 05/03/2018 (15) 18/12/2018 (71) RECKITT BENCKISER HEALTH LIMITED (GB) (74) DI BLASI, PARENTE & ADVOGADOS ASSOCIADOS Transferência deferida de Reckitt Benckiser (Brands) Limited, conforme petição nº 870190110893, de 30/10/2019.
<b>(11) BR 30 2018 001431-6</b>	Código 56 - Transferência Deferida (22) 10/04/2018 (15) 02/01/2019 (71) RECKITT BENCKISER HEALTH LIMITED (GB) (74) DI BLASI, PARENTE & ADVOGADOS ASSOCIADOS Transferência deferida de Reckitt Benckiser (Brands) Limited, conforme petição nº 870190110187, de 29/10/2019.
<b>(11) BR 30 2018 001432-4</b>	Código 56 - Transferência Deferida (22) 10/04/2018 (15) 28/08/2018 (71) RECKITT BENCKISER (BRANDS) LIMITED (GB) (74) DI BLASI, PARENTE & ADVOGADOS ASSOCIADOS Transferência deferida de Reckitt Benckiser (Brands) Limited, conforme petição nº 870190110892, de 30/10/2019.
<b>(21) BR 30 2019 001224-3</b>	Código 56 - Transferência Deferida (22) 27/03/2019 (71) BRASILPACK INDÚSTRIA E COMÉRCIO DE EMBALAGENS LTDA. (BR/PR) (74) CARLOS EDUARDO LEME DE JESUS Transferência deferida de RMBPACK Máquinas e Embalagens Ltda., conforme petição nº 870190110817, de 30/10/2019.
<b>(21) BR 30 2019 001225-1</b>	Código 56 - Transferência Deferida (22) 27/03/2019 (71) BRASILPACK INDÚSTRIA E COMÉRCIO DE EMBALAGENS LTDA. (BR/PR) (74) CARLOS EDUARDO LEME DE JESUS Transferência deferida de RMBPACK Máquinas e Embalagens Ltda., conforme petição nº 870190110800, de 30/10/2019.
<b>(11) DI 6400622-0</b>	Código 56 - Transferência Deferida (22) 05/03/2004 (15) 24/08/2004 (71) STEELCASE INC. (US)

---

(74) DANNEMANN, SIEMSEN, BIGLER & IPANEMA MOREIRA  
Transferido, por fusão, de Steelcase Development Corporation, conforme petição nº 020090004480, de 15/01/2009.

---

**(11) DI 6501407-3**

Código 56 - Transferência Deferida  
(22) 23/03/2005  
(15) 05/07/2005  
(71) ITW FLUIDS & HYGIENE SOLUTIONS LTDA. (BR/SP)  
(74) Nellie Anne Daniel-Shores  
Transferência deferida de Prolim Comércio de Higiene e Limpeza Ltda., conforme petição nº 870190109045, de 25/10/2019.

---

**(11) DI 6501408-1**

Código 56 - Transferência Deferida  
(22) 23/03/2005  
(15) 05/07/2005  
(71) ITW FLUIDS & HYGIENE SOLUTIONS LTDA. (BR/SP)  
(74) DANIEL ADVOGADOS  
Transferência deferida de Prolim Comércio de Higiene e Limpeza Ltda., conforme petição nº 870190109046, de 25/10/2019.

---

**(11) DI 6800935-6**

Código 56 - Transferência Deferida  
(22) 17/03/2008  
(15) 30/12/2008  
(71) BRASILPACK INDÚSTRIA E COMÉRCIO DE EMBALAGENS LTDA.  
(BR/PR)  
(74) CARLOS EDUARDO LEME DE JESUS  
Transferência deferida de RMBPACK Máquinas e Embalagens Ltda., conforme petição nº 870190110824, de 30/10/2019.

---

**(11) DI 6803658-2**

Código 56 - Transferência Deferida  
(22) 22/08/2008  
(15) 22/09/2009  
(71) BRASILPACK INDÚSTRIA E COMÉRCIO DE EMBALAGENS LTDA.  
(BR/PR)  
(74) Carlos Eduardo Leme de Jesus  
Transferência deferida de RMBPACK Máquinas e Embalagens Ltda., conforme petição nº 870190110835, de 30/10/2019.

---

**(11) DI 6803718-0**

Código 56 - Transferência Deferida  
(22) 22/08/2008  
(15) 09/03/2010  
(71) BRASILPACK INDÚSTRIA E COMÉRCIO DE EMBALAGENS LTDA.  
(BR/PR)  
(74) Carlos Eduardo Leme de Jesus



---

Transferência deferida de RMBPACK Máquinas e Embalagens Ltda., conforme petição nº 870190110829, de 30/10/2019.

---

**(11) DI 6904669-7**

Código 56 - Transferência Deferida  
(22) 11/12/2009  
(15) 24/08/2010  
(71) RECKITT & COLMAN (OVERSEAS) HYGIENE HOME LIMITED (GB)  
(74) Di Blasi, Parente, Vaz e Dias & AL  
Transferência deferida de Reckitt & Colman (Overseas) Limited, conforme petição nº 870190110290, de 29/10/2019.

---

**(11) DI 6904670-0**

Código 56 - Transferência Deferida  
(22) 11/12/2009  
(15) 24/08/2010  
(71) RECKITT & COLMAN (OVERSEAS) HYGIENE HOME (GB)  
(74) Di Blasi, Parente, Vaz e Dias & AL  
Transferência deferida de Reckitt & Colman (Overseas) Limited, conforme petição nº 870190110289, de 29/10/2019.

---

**(11) DI 6904671-9**

Código 56 - Transferência Deferida  
(22) 11/12/2009  
(15) 01/03/2011  
(71) RECKITT & COLMAN (OVERSEAS) HYGIENE HOME (GB)  
(74) Di Blasi, Parente, Vaz e Dias & AL  
Transferência deferida de Reckitt & Colman (Overseas) Limited, conforme petição nº 870190110288, de 29/10/2019.

---

**(11) DI 6904672-7**

Código 56 - Transferência Deferida  
(22) 11/12/2009  
(15) 24/08/2010  
(71) RECKITT & COLMAN (OVERSEAS) HYGIENE HOME LIMITED (GB)  
(74) Di Blasi, Parente, Vaz e Dias & AL  
Transferência deferida de Reckitt & Colman (Overseas) Limited, conforme petição nº 870190110287, de 29/10/2019.

---

**(11) DI 7000375-0**

Código 56 - Transferência Deferida  
(22) 05/02/2010  
(15) 03/11/2010  
(71) RECKITT & COLMAN (OVERSEAS) HYGIENE HOME LIMITED (GB)  
(74) Di Blasi, Parente, Vaz e Dias & AL  
Transferência deferida de Reckitt & Colman (Overseas) Limited, conforme petição nº 870190110291, de 29/10/2019.

---

**(11) DI 7002539-8**

Código 56 - Transferência Deferida

---

	(22) 09/06/2010 (15) 14/12/2010 (71) RECKITT & COLMAN (OVERSEAS) HEALTH LIMITED (GB) (74) Di Blasi, Parente, Vaz e Dias & Al Transferência deferida de Reckitt & Colman (Overseas) Limited, conforme petição nº 870190110285, de 29/10/2019.
<b>(11) DI 7005283-2</b>	Código 56 - Transferência Deferida (22) 29/10/2010 (15) 27/09/2011 (71) RECKITT & COLMAN (OVERSEAS) HEALTH LIMITED (GB) (74) Di Blasi, Parente, Vaz e Dias & Al. Transferência deferida de Reckitt & Colman (Overseas) Limited, conforme petição nº 870190110286, de 29/10/2019.
<b>(11) DI 7102468-9</b>	Código 56 - Transferência Deferida (22) 23/02/2011 (15) 29/11/2011 (71) RECKITT & COLMAN (OVERSEAS) HEALTH LIMITED (GB) (74) DI BLASI, PARENTE, VAZ E DIAS & AL. Transferência deferida de Reckitt & Colman (Overseas) Health Limited, conforme petição nº 870190109442, de 28/10/2019.
<b>(11) DI 7102771-8</b>	Código 56 - Transferência Deferida (22) 31/05/2011 (15) 24/01/2012 (71) RECKITT & COLMAN (OVERSEAS) HYGIENE HOME LIMITED (GB) (74) Di Blasi, Parente, Vaz e Dias & Al Transferência deferida de Reckitt & Colman (Overseas) Limited, conforme petição nº 870190110293, de 29/10/2019.
<b>(11) DI 7102772-6</b>	Código 56 - Transferência Deferida (22) 31/05/2011 (15) 24/01/2012 (71) RECKITT & COLMAN (OVERSEAS) HYGIENE HOME LIMITED (GB) (74) Di Blasi, Parente, Vaz e Dias & Al Transferência deferida de Reckitt & Colman (Overseas) Limited, conforme petição nº 870190110292, de 29/10/2019.
<b>(11) DI 7103769-1</b>	Código 56 - Transferência Deferida (22) 30/08/2011 (15) 06/05/2014 (71) RECKITT & COLMAN (OVERSEAS) HEALTH LIMITED (GB) (74) DI BLASI, PARENTE, VAZ E DIAS & AL.

---

Transferência deferida de Reckitt & Colman (Overseas) Health Limited, conforme petição nº 870190109444, de 28/10/2019.

---

**(11) DI 7106241-6**

Código 56 - Transferência Deferida  
(22) 16/12/2011  
(15) 19/01/2016  
(71) RECKITT & COLMAN (OVERSEAS) HYGIENE HOME LIMITED (GB)  
(74) Di Blasi, Parente & Ass. Prop. Ind. LTDA  
Transferência deferida de Reckitt & Colman (Overseas) Limited, conforme petição nº 870190110875, de 30/10/2019.

---

**(11) DI 7106517-2**

Código 56 - Transferência Deferida  
(22) 23/12/2011  
(15) 10/06/2014  
(71) RECKITT & COLMAN (OVERSEAS) HEALTH LIMITED (GB)  
(74) Di Blasi, Parente & Ass. Prop. Ind. LTDA  
Transferência deferida de Reckitt & Colman (Overseas) Health Limited, conforme petição nº 870190109439, de 28/10/2019.

---

**(11) DI 7106519-9**

Código 56 - Transferência Deferida  
(22) 23/12/2011  
(15) 13/05/2014  
(71) RECKITT & COLMAN (OVERSEAS) HEALTH LIMITED (GB)  
(74) DI BLASI, PARENTE & ASS. PROP. IND. LTDA  
Transferência deferida de Reckitt & Colman (Overseas) Health Limited, conforme petição nº 870190109441, de 28/10/2019.

### **Código 59 - Alteração de Nome Deferida**

Notificação do deferimento da alteração de nome requerida.

---

**(21) BR 30 2019 004285-1**

Código 59 - Alteração de Nome Deferida

(22) 11/09/2019

(71) F & K INDÚSTRIA E COMÉRCIO DE ARTEFATOS DE COURO EIRELI -  
EPP (BR/MG)

(74) Beerre Assessoria Empresarial Ltda.(Alt. de Beerre Assessoria Emp.  
S/C.LTDA.)

Nome alterado de F & K Indústria e Comércio de Artefatos de Couro Ltda. ME,  
conforme petição nº 870190109622, de 28/10/2019.

**Código 62 - Alteração de Sede Deferida**

Notificação do deferimento da alteração de Sede requerida.

---

<b>(11) BR 30 2014 003091-4</b>	Código 62 - Alteração de Sede Deferida (22) 01/07/2014 (15) 29/03/2016 (71) RMBPACK MÁQUINAS E EMBALAGENS LTDA. ME (BR/PR) (74) CARLOS EDUARDO LEME DE JESUS Alteração de sede deferida, conforme petição nº 870190106869, de 22/10/2019.
<b>(21) BR 30 2019 001224-3</b>	Código 62 - Alteração de Sede Deferida (22) 27/03/2019 (71) BRASILPACK INDÚSTRIA E COMÉRCIO DE EMBALAGENS LTDA. (BR/PR) (74) CARLOS EDUARDO LEME DE JESUS Alteração de sede deferida, conforme petição nº 870190106866, de 22/10/2019.
<b>(21) BR 30 2019 001225-1</b>	Código 62 - Alteração de Sede Deferida (22) 27/03/2019 (71) BRASILPACK INDÚSTRIA E COMÉRCIO DE EMBALAGENS LTDA. (BR/PR) (74) CARLOS EDUARDO LEME DE JESUS Alteração de sede deferida, conforme petição nº 870190106881, de 22/10/2019.
<b>(21) BR 30 2019 004285-1</b>	Código 62 - Alteração de Sede Deferida (22) 11/09/2019 (71) F & K INDÚSTRIA E COMÉRCIO DE ARTEFATOS DE COURO EIRELI - EPP (BR/MG) (74) Beerre Assessoria Empresarial Ltda.(Alt. de Beerre Assessoria Emp. S/C.LTDA.) Alteração de sede deferida, conforme petição nº 870190109644, de 28/10/2019.
<b>(11) DI 6800935-6</b>	Código 62 - Alteração de Sede Deferida (22) 17/03/2008 (15) 30/12/2008 (71) BRASILPACK INDÚSTRIA E COMÉRCIO DE EMBALAGENS LTDA. (BR/PR) (74) CARLOS EDUARDO LEME DE JESUS Alteração de sede deferida, conforme petição nº 870190106878, de 22/10/2019.
<b>(11) DI 6803658-2</b>	Código 62 - Alteração de Sede Deferida (22) 22/08/2008

---

(15) 22/09/2009

(71) BRASILPACK INDÚSTRIA E COMÉRCIO DE EMBALAGENS LTDA.

(BR/PR)

(74) Carlos Eduardo Leme de Jesus

Alteração de sede deferida, conforme petição nº 870190106875, de 22/10/2019.

---

**(11) DI 6803718-0**

Código 62 - Alteração de Sede Deferida

(22) 22/08/2008

(15) 09/03/2010

(71) BRASILPACK INDÚSTRIA E COMÉRCIO DE EMBALAGENS LTDA.

(BR/PR)

(74) Carlos Eduardo Leme de Jesus

Alteração de sede deferida, conforme petição nº 870190106870, de 22/10/2019.

**Código 71 - Despacho Anulado**

Anulada o despacho, por ter sido indevido, conforme indicado no complemento.

---

**(11) BR 30 2014 001603-2**

Código 71 - Despacho Anulado

(22) 09/04/2014

(15) 26/04/2016

(71) INSTITUTO NACIONAL DE TECNOLOGIA - INT (BR/RJ)

Referente RPI: 2548 - Cód. 44, Publicado: 05/11/2019, tendo em vista a averbação da taxa de manutenção quinquenal, recolhida tempestivamente.

---

**(11) BR 30 2014 001605-9**

Código 71 - Despacho Anulado

(22) 09/04/2014

(15) 13/12/2016

(71) INSTITUTO NACIONAL DE TECNOLOGIA - INT (BR/RJ)

Referente RPI: 2548 - Cód. 44, Publicado: 05/11/2019, tendo em vista a averbação da taxa de manutenção quinquenal, recolhida tempestivamente.

---

**(21) BR 30 2015 000249-2**

Código 71 - Despacho Anulado

(22) 19/01/2015

(71) TIFFANY AND COMPANY (US)

(74) VEIRANO E ADVOGADOS ASSOCIADOS

Referente RPI: 2547 - Cód. 47.1, Publicado: 29/10/2019, por ter sido indevido, tendo em vista o protocolo de recurso contra o indeferimento do pedido. Em referência à petição nº 020150004713, de 04/03/2015.

---

**(21) BR 30 2018 055684-4**

Código 71 - Despacho Anulado

(22) 07/12/2018

(71) CLARICE ARNT FRANKE (BR/RS)

(74) STOCK MARCAS E PATENTES LTDA - ME

Referente RPI: 2544 - Cód. 34.2, Publicado: 08/10/2019, por ter sido duplicado

---

**(21) BR 30 2019 002950-2**

Código 71 - Despacho Anulado

(22) 04/07/2019

(71) EDUARDO WILLIAN SANTANA DOS SANTOS 43274520845 - ME (BR/SP)

(74) Interação Marcas e Patentes Ltda

Referente RPI: 2537 - Cód. 34, Publicado: 20/08/2019. Despacho anulado por ter sido indevido.

---

**(11) BR 32 2019 001069-3**

Código 71 - Despacho Anulado

(22) 05/10/2018

(15) 12/11/2019

(62) BR 30 2018 054727-6 05/10/2018

---

(71) FK GRUPO S/A (BR/SP)

(74) Somarca Assessoria Empresarial S/C Ltda.

Referente RPI: 2547 - Cód. 34, Publicado: 29/10/2019, por ter sido indevido.